

Tartalomjegyzék

	Általános műszaki információ	5
	Leágazódobozok	37
	Kiselosztó rendszerek	103
	Vakolat alá és üreges falba szerelhető dobozok	117
	Sorkapcsok	129
	Műanyag tömszelencék	149
	Sárgaréz tömszelencék	197
	Műanyag kábel-/csőrögztítő rendszerek	219
	Fém kábel-/csőrögztítő rendszerek	255
	Kábelfektetési és szerelő rendszerek	283
	Csőrendszerek	299
	Tartókapcsok	323
	Sínrendszerek	337
	BBS kengyeles bilincsek	391
	Csavaros- és beütős rögzítéstechnika	421
	Jegyzékek	457



VBS Összekötő és rögzítőrendszerek

VBS az egyik az OBO hét termékcsaládja közül, ahol a VBS az egyik legrégebbi és termékek számában a leggazdagabb terület. Vég-

tére is az OBO Bettermann neve is az egyik legsikeresebb VBS termék nevéből ered, az OBO Dübel, egy fém dübel melyet 1952-ben

találtak fel, „Ohne BOhren“ bármilyen fúrési művelet nélkül lehet rögzíteni a megfelelő helyre.

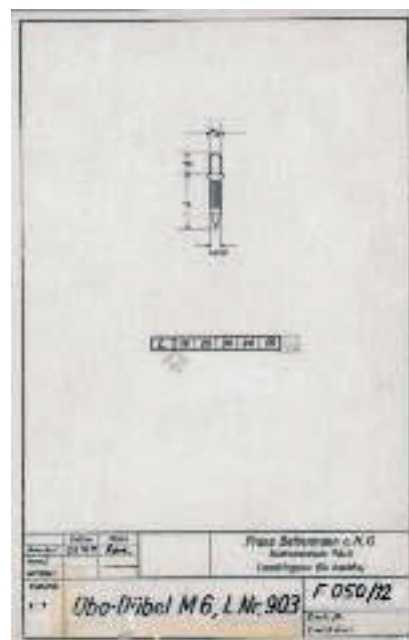

VBS Összekötő és rögzítőrendszerek

Elosztás

- Leágazódobozok
- Vakolat alá és üreges falba szerelhető dobozok
- Sorkapcsok
- Tömszelencék



Rögzítés

- Tartókapcsok
- Sínrendszerek
- BBS kengyeles bilincsek
- Csavarozható és beüthető rögzítőelemek





Kábelvezetés

- Kábel-/csőrögző rendszerek
- Csőrendszerek

Műanyag: Anyagok és tulajdonságaik

A műanyagoknak gyakorlatilag három fajtája van, a termoplasztikus, az elasztomer és a duroplaszt.

Termoplasztikus

műanyagok, más néven plasztomerek olyan műanyagok, melyek alakját egy adott hőmérséklet tartományban lehet változtatni. Ez a folyamat reverzibilis, amely azt jelenti,

hogy a termoplasztikus műanyagot elméletileg le lehet hűteni és fel lehet melegíteni akárhányszor. Egy másik egyedülálló előnye a hőre lágyuló műanyagoknak, hogy lehet hegeszteni őket.

Elasztomerek

formatartóak, de rugalmasan deformálódnak. Ez azt jelenti, hogy nyújtó és nyomóterhelés esetén elasztikusan deformálódnak, de a terhelés megszűnte után felveszik eredeti alakjukat. Elasztomereket használunk tömítésekhez vagy membrános bevezetőkhöz.

Duroplaszt

vagy a hőre keményedő műanyag, olyan műanyag, melyet nem lehet a keményedés után formálni. A duroplasztból készült termékek üvegszerű (rideg) anyagok, magas thermomechanikai szilárdsággal.

Műanyagok hőmérsékleti tartománya

	Anyag	Max.Hőállóság tartós	Max. hőállóság rövid ideig	Min.hőállóság statikus
ABS/ASA	Akrilnitril-butadién-sztirol	70°C	85°C	-40°C
UF	Duroplast, Aminoplast típus 131.5	65°C	90°C	-40°C
MF	Duroplast, Melaminharz típus 150	80°C	110°C	-40°C
EVA	Etilénvinilacetát	55°C	70°C	-50°C
NBR/SBR	Kaucsuk-keverék	100°C	110°C	-40°C
NBR	Nitril-kaucsuk	100°C	110°C	-30°C
PA	Poliamid	120°C	150°C	-40°C
PA/GF	Poliamid,üvegszállal erősített	120°C	160°C	-20°C
PBPT	Polibutilén-tereftálat	120°C	140°C	-40°C
PC	Polikarbonát	110°C	125°C	-35°C
PE	Polietilén	70°C	90°C	-40°C
PP	PP Polipropilén	90°C	110°C	-30°C
PS	Polisztirol	70°C	80°C	-10°C
PVC	Polivinilklorid	65°C	80°C	-30°C

Műanyag: Anyagok és tulajdonságaik

Feszültség okozta repedések kockázata

Medium	ABS/ASA	UF	MF	EVA	NBR SBR	NBR	PA	PA/GF	PBPT	PC	PE	PP	PS	PVC
Risk of stress cracks	✗	✓	✓	✓	✓	✓	✓	○	○	✓	!	✓	✗	○

Feszültség okozta repedések veszélyei: ✓ alig ○ csekély ! magas ✗ nagyon nagy

Vegyszerekkel szembeni ellenállás

Medium	ABS/ASA	UF	MF	EVA	NBR SBR	NBR	PA	PA/GF	PBPT	PC	PE	PP	PS	PVC
Petroleum	✓	✓	✓	○	✓	○	✓	✓	✓		○	○	○	✓
Fat	✓	✓	✓	✓	✓	○	✓	✓	✓				○	✓
Benzole	!	✓	✓	○	✓	!	✓	✓	○	!	!	○	!	!
Solvents	!						✓	✓	○				!	!
Formic acid	✓	!									!	○		!
Citric acid	✓	!		○							!			
Lactic acid	✓	!		○							!	○	!	!
Hydrochloric acid	○	!									✓			!
Sulphanic acid	○	!									✓			!
Acetone	!	✓					✓	✓	○	!	!	○	!	!
Petrol	!	✓	✓	○	○	!	✓	✓	✓	✓	!	○	!	✓
Butyric acid	!	!		○							!	○		!
Chlorine	!						!	!	!	!	!	!	!	
Acetic acid	!	!		○							!		!	
Nitric acid	!	!									✓		!	
Ester		✓	✓	○	!	!								
Alcohol		✓	✓	○			✓						✓	
Mild alkalis		✓	✓	✓	✓	✓	○	○	!		✓	✓		✓
Mild acids		○	○	✓	✓	✓	!	!	✓	✓	✓			✓
Ether		✓	✓	○									!	
Water		✓	✓	✓	✓	✓								
Strong acids		!	!	○					!	!	!			!
Strong alkalis		!	!	✓					!		✓	✓		✓
Hydrofluoric acid				○							✓			
Paraffin hydrocarbon				○								○		
Haloalkanes				!										
Ketones				!	!								!	
Aldehyde				✓										
Organic acids				○							!	○		
Water Seawater					✓	✓								
Diesel fuel							✓	✓	✓		○	○	!	
Ammoniac									○				!	

Ellenállóképesség: ✓ ellenálló ○ feltételesen ellenálló ! nem ellenállóképes

HALOGEN FREE

Halogénmentesség

Becslések szerint a halálesetek 95%-a nem közvetlenül a tűz hatása miatt, hanem a füstmérgezés miatt következik be. Ezen túlmenően a korrozív tüzek által keletkezett gázok okozhatnak óriási anyagi károkat, és maradandó rongálódásokat az épület szerkezetében. A nyilvános zónákban (mentési útvonalak, felvonók stb.) alapvetően

mindig halogénmentes szerelési rendszereket célszerű/kell alkalmazni!

Ezek a halogénmentes rendszerek kémiai összetételüket illetően úgy vannak tervezve, hogy tűz esetén kevesebb olyan káros (mérgező/korrozív) gázt fejlesszenek, amelyek az oltószerekkel vegyülve sósavvá alakulhatnak át. A DIN VDE 0472 szabvány értelmében ez azt jelenti, hogy az anyagok akkor mi-

nősülnek halogénmentesnek, ha „a klór, a bróm és a jód halogének tömegaránya, klórra átszámítva $\leq 0,2\%$, a fluoré pedig $\leq 0,1\%$ “. OBO Bettermann széles skáláját kínálja a halogénmentes termékeknek, melynek használatával minimálisra lehet csökkenteni a veszélyt az emberre illetve az épületre vonatkozóan.

UV Resistant

UV-állóság

A szabadban kivitelezett installációknál a szerelési hely és a szerelési anyagok kiválasztása tekintetében mindig rendkívül körültekintően kell eljárni.

UV sugárzás károsítja a műanyagokat, így azok megsárgulnak és/vagy elvesztik rugalmasságukat s

törékennyé válnak. Mindazonáltal a műanyagokat lehet védeni a káros sugárzás ellen hozzáadott UV stabilizátorokkal. Az UV álló anyagból készült termékek ezért külön vannak jelölve. Általában külső szerelés esetén az UV sugárzás mellett más környezeti hatások is figyelembe kell venni. Ilyenkor fontos szerepet játszanak az olyan té-

nyező, mint a maximális hőmérséklet, a (szélsőséges) hőmérséklet változások gyakorisága, a levegő páratartalma és az alkalmazási/szerelési hely is (lakásépítés, ipar, város, régió, kontinens).



Lángállóság_tűzállóság

Azokat az anyagokat nevezzük "lángálló"-nak melyek megakadályozzák a tűz terjedését, vagy kellően ellenállóak. Az MSZ EN 60695-2-11 (VDE 0471, 2-11. rész) szabvány szerint az elektromos összekötő anyagokat izzószálas vizsgálatnak kell alávetni, amely a végtermék tűzveszélyességének megítélésére szolgál. Az izzószálas vizsgálatnál 30 másodpercig egy izzó huzalt (hőmérsékletet lásd a lenti táblázatban) vezetnek be a szerkezeti elembe, majd ismét eltávolítják azt. A vizsgált eszköznek - ha elkezdett égni - legkésőbb újabb 30 másodperc múlva ismét ki kell aludnia ahhoz, hogy a lángállóságnak megfeleljen.



Szereléstechika

Vizsgált készülék vizsgálati hőmérséklet °C	falon kívüli	vakolat alatti	vakolat-ba épített	gipszkarton fal/bútor	fal	szerelő-csatorna
Kötődobozok	650	650	750	850	650	750
Szerelvény- és kötődobozok	750	650	-	850	650	750
Mennyezeti lámpa-, kötő- és csatlakozódobozok	750	650	-	850	650	750
Csatlakozódoboz fali világítótestekhez	750	650	-	850	650	750
Szerelvénydobozok	750	650	-	850	650	750
Összekötőelemek	750	-	-	-	-	750
Szigetelőanyagok, amelyek terhelésnek vannak kitéve	960	-	-	-	-	-
Fedelekek installációs dobozokhoz	750	-	-	-	-	-

Fém: korrózió és korrózióvédelem

Nagyszámú VBS termék készül fémből. A fémek rendkívül robusztusabbak mint más anyagok, s a fém alkatrészek kevésbé érzékenyek a mechanikai terhelésre.

Korrózió

(a latin "corrodere" szóból „enni vagy szétrágni”)

műszaki szempontból reakció egy többnyire fém anyag és a környezete között, amely a fémben mérhető változást okoz, és amely egy alkotóelem vagy rendszer működését befolyásolhatja.

Korrózióvédelem

Korrózióvédelem alatt a fém alkotórészekben keletkező korrózió okozta károk megelőzésére tett intézkedéseket értjük. Mivel teljes korrózióállóság nem érhető el, a védelmi intézkedések célja többnyire az, hogy a korrózió folyamatát olyan mértékben fékezzék, hogy az adott alkotóelem károsodása annak élettartama alatt elkerülhető legyen.

A passzív korrózióvédelem azokat az intézkedéseket foglalja magába, amelyek a korrozív közegek távoltartását célozzák. Ez többek között megfelelő bevonattal érhető el. Így az OBO-nál a legtöbb acél termék védelme horganyozással történik. A horganyréteg különböző eljárásokkal kerülhet a termék felületére.

Horganyzás típusok

Galvanikus horganyzás

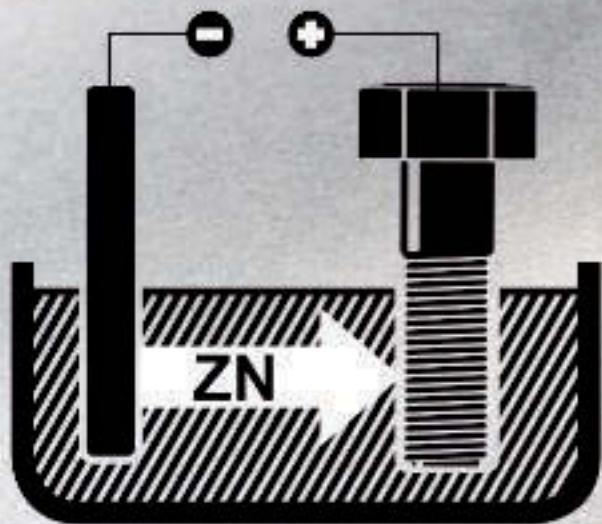

G

A galvanizálás folyamán a terméket nem folyékony zinkfürdőbe merítik, hanem zink elektrolitba, melyen keresztül közvetlenül áram folyik.

Tűzhorganyzás

Tűzhorganyzásnál az acélt folyékony cinkbe mártják melynek hőmérséklete kb. 450 °C.

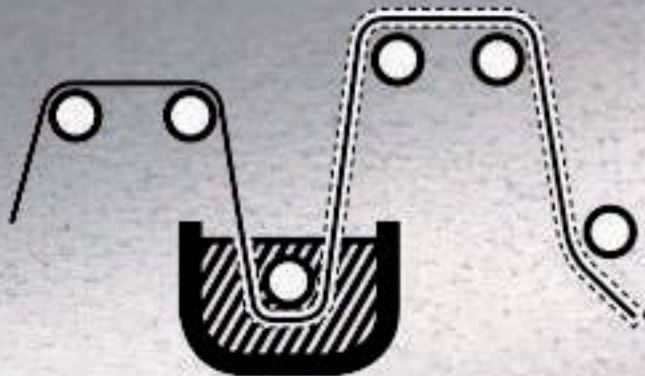

FS

Szalaghorganyzás esetén az acélszalagot folyamatosan húzzák át a cinkfürdőn.

FT





Merített horganyzásnál az előre gyártott acél alkatrészeket helyezik a cinkfürdőbe.

Alkalmazási helyek

Mindegy, hogy beltérben vagy kültéren, agresszív légkörben vagy rendkívül higiénikus feltételek mellett használják a rendszert: a mindenkor követelményeknek megfelelő optimális felületű és anyagú kivitel kínálja az OBO az Ön kábel-

tartó-rendszere számára. Az OBO termékek kiváló minőségű acéllemezről, illetve acélhuzalból készülnek és különféle felületkezelésű kivitelben kaphatók. Különböző nemesítési, illetve bevonási eljárások gondoskodnak a legmegfe-

lelőbb korrózióvédelemről, a mindenkor felületvédelmi céllal összhangban.

Application	Material	Surface protection
Indoors 	St Steel	L Painted/ powder-coated
	St Steel	FS Strip-galvanised (ca. 20 µm) DIN EN 10346
	St Steel	G Electrogalvanised (ca. 2,5 - 10 µm) DIN EN 12329
Outdoors 	St Steel	FT Hot galvanised (ca. 40 - 60 µm) DIN EN ISO 1461
	VA Stainless steel A2	
	VA Stainless steel A4	
Especially corrosive areas 	VA Stainless steel A2	
	VA Stainless steel A4	

Kontaktkorrózió

Két különböző fém között létrejövő kontaktkorrózió komoly veszélyt jelent a kábel tartó rendszerek terhelhetősége és tartóssága szempontjából.

A kontaktkorrózió mértékét nagyban meghatározza a fémek közötti potenciálkülönbség. 100 mV-os potenciálkülönbségtől kontaktkorrózió lép fel és az anód oldali (negatívabb elektródpotenciálú) fém van kitéve a korróziónak. Ezért az "erősen" nem nemesfémek nem kerülhetnek kapcsolatba a nemesfémekkel.

Kontaktkorrózió kialakulásának további előfeltételei:

- A fémek közötti elektromos ellenállás mértéke. Minél nagyobb az ellenállás, annál kisebb a kontaktkorrózió. A titánnál és az alumíniumnál pozitív.
- Elektrolit kialakulása. Az elektrolit, mint például a páralecsapódás vagy a kondenzvíz megtámadja a védőrétegeket és növeli az elektromos vezetőképességet. A szennyeződés az oldott ionok miatt felerősíti ezt a hatást.
- Az elektrolit hatásának időtartama. Minél hosszabban áll fenn az elektrolit hatása, annál erősebb a korrózió.
- Az érintkező elemek felületi viszonyai. Törekedni kell arra, hogy a "nemesebb" fém minél kisebb mértékben érintkezzen "kevésbé nemes" fémekkel.

Szabadtér



Component (large)	Component (small)					
	FT	VA	Alu	Cu	CuZn 37	Zn
Steel, galvanised	✓	✓	✓	!	○	✓
Stainless steel	✓	✓	○	○	○	✓
Aluminium	✓	✓	✓	!	○	✓
Copper	○	○	○	✓	○	!
Brass	✓	!	○	○	✓	!
Die-cast zinc	○	○	✓	✗	○	✓

Ipari környezet



Component (large)	Component (small)					
	FT	VA	Alu	Cu	CuZn 37	Zn
Steel, galvanised	✓	✓	○	✗	!	✓
Stainless steel	✓	✓	○	○	○	✓
Aluminium	○	○	✓	!	!	✓
Copper	!	!	✗	✓	○	!
Brass	○	○	✗	○	✓	○
Die-cast zinc	✓	✓	✓	✗	!	✓

Tengeri klíma



Component (large)	Component (small)					
	FT	VA	Alu	Cu	CuZn 37	Zn
Steel, galvanised	✓	○	✗	✗	!	○
Stainless steel	○	✓	✗	○	○	✓
Aluminium	✗	○	✓	!	!	✓
Copper	!	!	✗	✓	○	!
Brass	○	○	✗	○	✓	○
Die-cast zinc	✓	✓	✓	✗	!	✓

✓ Nincs kontaktkorrózió veszély

✗ Nagy kontaktkorrózió veszély

○ Alacsony kontaktkorrózió veszély

! Veszély kisebb terület esetén (nemes fém felület / nem nemes fém felület)

Tűzálló kábelrendszerek

Biztonság tűz esetén

Ahhoz, hogy tűz esetén a menekülési és mentési útvonalak használhatóak, továbbá az olyan fontos műszaki berendezések mint a vészvilágítás, a tűzjelző berendezések és a füstelszívó berendezések működőképeseek maradjanak, kötelezően szükséges ezen berendezések áramellátásának különleges biztosítása. Speciális vezetékek és kábelezési rendszerek használatával lehet tűz esetén is fenntartani az elektromos árammal való ellátást és így a funkció megtartást is garantálni.

A tűzvédelem témájával kapcsolatos részletes információk az OBO BBS tűzvédelmi katalógusában találhatóak.



Különleges jelentőséggel bír a funkció megtartás olyan épületeknél, amelyeket sok ember rendszeresen és gyakran vesz igénybe. Főleg az olyan közintézmények sorolhatók ide mint az iskolák, kórházak, rendezvénycsarnokok, hatósági épületek és metróállomások, de az ipari épületek, toronyházak, bevásárlóközpontok és nagy parkolóházak is.

Szerelési rendszerek tűzterhelései

A menekülési és mentési útvonalakon a német szövetségi tartományokban érvényes vezetékvezési irányelvek szerint nem építhetők be tűzterhelések. Az OBO acél alapanyagú, tűzállóságra bevizsgált rögzítőelemei megfelelnek ezeknek a követelményeknek.



Kábelösszekötő dobozok integrált funkciótartással biztosítják a tűzbiztos biztonsági kábelek csatlakoztatását. A Fire-Box leágazódobozok 30-90 percig biztosítják a funkciótartást az MSZE 24102 (DIN 4102-12) szerint.



E30

30 perc: Funkciótartás evakuáláshoz.

A tűz kitörését követő első 30 perc döntő jelentőségű, ha az érintett épület kiürítéséről van szó.

Ebben az időintervallumban a következő berendezéseknek kell biztosítaniuk a működést:

- Biztonsági világító berendezések
- Tűzeset vezérlésű személyfelvonók
- Tűzjelző berendezések
- Riasztásra, valamint a látogatók és a dolgozók számára szóló utasítások közlésére szolgáló berendezések
- Füstelszívó berendezések

E90

90 perc: Funkciótartás a jobb tűzoltás érdekében.

A tűzoltás elősegítéséhez törekedni kell arra, hogy bizonyos berendezések az adott épületben a tűz kitörését követő 90 percen is még megfelelő áramellátást kapjanak. Ezen berendezések közé tartoznak:

- Az oltóvíz ellátáshoz szükséges víznyomásfokozó berendezések
- Gépi füstgázelszívó és füstvédelmi túlnyomást előállító berendezések
- Tűzoltó-felvonók, kórházakban pedig ágyfelvonók

Egyedi kábelfektetésű-rendszerek

Az egyedi kábelfektetésű-rendszerekkel gyakorlatban jól bevált, rugalmas szerelési lehetőségek egész sorát kínálja az OBO a funkció megtartó elektromos installációk készítéséhez. A rendszerek függőleges és vízszintes szereléshez egyaránt alkalmasak, és E30, illetve E90 tűzvédelmi osztályú engedéllyel rendelkeznek. A DIN 4102 vizsgálati szabvány 12. részében definiált szabványos tartószerke-

tekhez tartoznak: kábelek egyedi bilinccsel történő fektetése és kábelek profilsínnel, kengyeles bilinccsel és hosszúnyomóvályúval történő fektetése.

tekhöz tartoznak: kábelek egyedi bilinccsel történő fektetése és kábelek profilsínnel, kengyeles bilinccsel és hosszúnyomóvályúval történő fektetése.

Kengyeles bilincs

Szabványos tartószerkezet hosszú nyomóvályús kengyeles bilinccsből kábelek egyedi fektetéséhez vagy kötegeléséhez.



Szabványos fektetési mód, kengyeles bilincs 2056. típus

- Falra vagy mennyezetre szerelés
- Vízszintes szerelés
- Sínszerelés: max 0,3 m
- Dűbeltávolság a sínben: max 0,25 m
- Egyedi kábelhelyezés:

- 100 mm átmérőig lehetséges
- Kötegelt kábelhelyezés: legfeljebb 3 darab maximum 25 mm átmérőjű kábel

Csoportos kábelrögzítő

Kábelfüggő fektetési mód csoportos kábelrögzítővel egyedi fektetéshez vízszintes/függőleges, szerelés a falra vagy a mennyezetre.



2031M 15 típus

- Rögzítési távolság maximum 0,5 m
- Kábelterhelés: maximum 1,1 kg/m

2031M 30 típus

- Rögzítési távolság maximum 0,5 m
- Kábelterhelés: maximum 2,5 kg/m

2031M 70 típus

- Rögzítési távolság maximum 0,8 m
- Kábelterhelés: maximum 6,0 kg/m



Távtartó bilincsek

Szabványos tartószerkezet térköz-bilincsekből kábelek egyedi fektetéséhez, valamint kötegeléséhez.

Szabványos fektetési mód, 732/733 típusú egyedi bilincs

- Falra vagy mennyezetre szerelés
- Függőleges vagy vízszintes szerelés
- Szerelési távolság: maximum 0,3 m
- Egyedi kábelhelyezés: 50 mm

- átmérőig lehetséges
- Kötegelt kábelhelyezés: legfeljebb 3 darab maximum 25 mm átmérőjű kábel



Kábelrögzítő

Kábelfüggő fektetési mód kábelrögzítővel egyedi fektetéshez, szerelés a mennyezetre.

2033 M típus

- Rögzítési távolság max. 0,5 m

2034 M típus

- Rögzítési távolság max. 0,5 m

Védelmi fokozat

IP-védettség

Az IP-védettséggel adható meg, hogy valamely szerkezeti egység milyen mértékben védett érintés és idegen testek, valamint a víz behatolásával szemben. Az IP-védettségeket az MSZ EN 60529 (VDE 0470, 1. rész) szabvány szabályozza. Az IP-megadás mindig két jelzőszámból áll.

Első jelzőszám

az érintés és az idegen test elleni védelmet jelöli. Egyrészt azt adja meg, hogy egy tokozat mennyire akadályozza veszélyes részek bejutását azzal, hogy testrészek vagy ember által tartott tárgyak behatolását megakadályozza vagy korlátozza. Másrészt azt adja meg, hogy a tokozat mennyire védi az installált üzemi eszközöket szilárd idegen testek behatolásával szemben.



Védettség

Első szám	Érintés elleni védettség	szilárd testekkel szemben
0	veszélyes részek kézfejjel történő hozzáférése ellen védett	nem védett
1	veszélyes részek ujjal történő hozzáférése ellen védett	50 mm-nél nagyobb tárgyak ellen védett
2	veszélyes részek szerszámmal történő hozzáférése ellen védett	12,5 mm-nél nagyobb tárgyak ellen védett
3	veszélyes részek dróttal történő hozzáférése ellen védett	2,5 mm-nél nagyobb tárgyak ellen védett
4	veszélyes részek dróttal történő hozzáférése ellen védett	1,0 mm-nél nagyobb tárgyak ellen védett
5	veszélyes részek dróttal történő hozzáférése ellen védett	por ellen védett
6	veszélyes részek dróttal történő hozzáférése ellen védett	portömített

A második jelzőszám

a víz elleni védelmet jelöli. Azt adja meg, hogy az üzemi eszköz mennyire védett a behatoló vízzel és az abból adódó káros következményekkel szemben.



Víz káros behatolásával szembeni védettség

második jelzőszám	Rövid leírás	Definíció
0	nem védett	-
1	függőlegesen csepegő víz ellen védett	függőlegesen csepegő víz ellen védett, az eszköz a víz hatására nem károsodhat.
2	a függőlegeshez képest 15°-os csepegő víz ellen védett	függőlegesen eső vízcseppeknek nem szabad, hogy káros hatásai legyenek, ha a tokozást a függőlegeshez képest mindkét oldalon legfeljebb 15°-kal megdöntik
3	vízpermet, esővíz ellen védett	a függőlegeshez képest mindkét oldalon 60°-os szögben permetezett víznek nem szabad, hogy káros hatásai legyenek
4	fröccsenő víz ellen védett	a bármely irányból a tokozásra fröccsenő víznek nem szabad, hogy káros hatásai legyenek
5	vízszög ellen védett	a bármely irányból a tokozásra irányított vízszögnek nem szabad, hogy káros hatásai legyenek
6	erős vízszög ellen védett	a bármely irányból a tokozásra irányított erős vízszögnek nem szabad, hogy káros hatásai legyenek
7	időszakosan víz alá merítéskor jelentkező hatások ellen védett	káros hatásokat okozó víznek nem szabad behatolnia a tokozatba, ha a tokozást nem a szabványban előírt nyomásviszonyok és időbeli feltételek mellett, időszakosan víz alá merítik.
8	tartósan víz alá merítéskor jelentkező hatások ellen védett	káros hatásokat okozó víznek nem szabad behatolnia a tokozatba, ha a tokozást a gyártó és a használó közötti megállapodásban rögzítendő feltételek mellett tartósan víz alá merítik. A feltételek azonban szigorúbbak, mint a 7-es jelzőszám esetében.



IK-kód

Az MSZ EN 50102 szerinti IK-kód tokozatok külső mechanikai igénybevételekkel szembeni védetségét jelöli. A kód az IK kódbetűkből és egy 00-tól 10-ig terjedő kétjegyű számcsoportból áll. Minden szám-

csoport egy, Joule-ban (J) megadott igénybevételi energiaértéknek felel meg. Az IK-kód alapvetően arra a teljes tokozatra érvényes, amely az üzemi eszközök mechanikai igénybevételek káros hatásai-

val szembeni védetségét garantálja. A tokozások vizsgálata különböző vizsgálókalapácsokkal végzett üté igénybevétellel történik.

IK-kód	00	01	02	03	04	05	06	07	08	09	10
Igénybevételi energiaérték [J]	-	0,15	0,20	0,35	0,50	0,70	1	2	5	10	20



Elektromos üzemi eszközök érintésvédelmi osztályai VDE 0410 alapján

Védelmi fokozat	
I	védővezető-csatlakozóval rendelkező üzemi eszközök (érintésvédelem a tokozaton lévő védővezető-csatlakozó révén)
II	védőszigeteléssel rendelkező üzemi eszközök (érintésvédelem a szigetelés révén)
III-IV	érintésvédelmi törpefeszültségű üzemi eszközök (SELV-PELV, érintésvédelem max 25/50 V AC és max 60/120 V DC névleges feszültséggel)



Az üres műanyag tokozatok a II. érintésvédelmi osztálynak felelnek meg, a fém, ill. a fémbevonatú tokozatoknak védővezető-csatlakozóval kell rendelkezniük és akkor az I. érintésvédelmi osztálynak felelnek meg.

Elektromos megnevezések

Leágazódobozok, kötődobozok és összekötő kapcsok használata esetén az üzemi eszközök a VDE 0100 szabvány 200. részében definiált értékekkel kerülnek besoro-

lásra. A jelölésnél a bekötendő vezetékek és kábelek megengedett maximális feszültségét (névleges feszültség), megengedett maximális áramát (névleges áram) és

megengedett maximális keresztmetszetét (névleges keresztmetszet) különböztetik meg.

2,5
mm²

Névleges keresztmetszet

A csatlakoztatandó vezeték legnagyobb megengedett bevizsgált keresztmetszete

16
A

Névleges áramerősség

az összekötési helyen megengedett legnagyobb áramerősség

660
V

Névleges feszültség

az összekötési helyen megengedett legnagyobb feszültség

12

Pólusszám

A kapcsokon keresztüli összekötés helyeinek darabszáma.

7

Bevezetők darabszáma

A bevezetők darabszáma egy elektromos összekötő vagy leágazódobozban.

Kábel- és vezeték méretek

A kábel kifejezés elektromos energiaátvitelre és adatátvitelre szolgáló, burkolt elektromos vezeték jelöl. A kábelek és a vezetékek névleges keresztmetszetükkel vannak megadva. A névleges keresztmetszettől és a kábelben vagy a vezetékben összefogott egyedi erek darabszámától függ a külső átmérő és a hasznos keresztmetszet. A rögzítőbilincsek névleges nagyságként maximális megfogási tartományukkal mm-ben vannak megadva. A rögzítendő elemhez való helyes nagyságú rögzítőbilincs meghatározásához a táblázatban megtalálható a páncláncok (PG) és a metrikus menetek közötti összefüggés.



Kábelátmérő mm-ben (1)
helyszükséglet cm² -ben (2)

Számítás a $(2r)^2$ képlettel

Az átmérő keveset árul el egy kábel tényleges helyigényéről. Végezze el a számítást: $(2r)^2$

Ez az érték a reális helyszükségletet adja meg, a közbenső tereket is beleértve.

$$(2r)^2$$

PG- és metrikus méretek áttekintése

Külső átmérő mm-ben	PG-méretek	Külső átmérő mm-ben	Metrikus méretek
12	PG 7	12,5	M12
13	PG 7	12,5	M12
15	PG 9	15,2	M16
16	-	-	M16
18	PG 11	18,6	M 16/M 20
19	PG 11	18,6	M 16/M 20
20	PG 13,5	20,4	M20
21	PG 13,5	20,4	M 20/M 25
22	PG 16	22,5	M 20/M 25
23	PG 16	22,5	M 20/M 25
24	-	-	M 20/M 25
25	-	-	M25
28	PG 21	28,3	M 25/M 32
32	-	-	M32
37	PG 29	37	M 32/ M40
40	-	-	M40
47	PG 36	47	M 40/M 50
50	-	-	M50
54	PG 42	54	M 50/M 63
59	PG 48	59,3	M 50/M 63
63	-	-	M63

Hogyan számítsam ki a kábeltérfogatot?

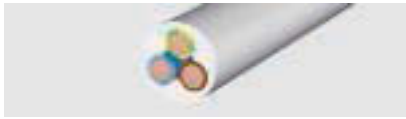

Szigetelt erősáramú vezetékek

Típus	Át-mérő mm	Hasznos keresztm. cm ²
1 x 4	6,5	0,42
1 x 6	7	0,49
1 x 10	8	0,64
1 x 16	9,5	0,9
1 x 25	12,5	1,56
3 x 1,5	8,5	0,72
3 x 2,5	9,5	0,9
3 x 4	11	1,21
4 x 1,5	9	0,81
4 x 2,5	10,5	1,1
4 x 4	12,5	1,56
4 x 6	13,5	1,82
4 x 10	16,5	2,72
4 x 16	19	3,61
4 x 25	23,5	5,52
4 x 35	26	6,76
5 x 1,5	9,5	0,9
5 x 2,5	11	1,21
5 x 4	13,5	1,82
5 x 6	14,5	2,1
5 x 10	18	3,24
5 x 16	21,5	4,62
5 x 25	26	6,76
7 x 1,5	10,5	1,1
7 x 2,5	13	1,69

Szigetelt erősáramú kábelek

Típus	Át-mérő mm	Hasznos keresztm. cm ²
1 x 10	10,5	1,1
1 x 16	11,5	1,32
1 x 25	12,5	1,56
1 x 35	13,5	1,82
1 x 50	15,5	2,4
1 x 70	16,5	2,72
1 x 95	18,5	3,42
1 x 120	20,5	4,2
1 x 150	22,5	5,06
1 x 185	25	6,25
1 x 240	28	7,84
1 x 300	30	9
3 x 1,5	11,5	1,32
3 x 2,5	12,5	1,56
3 x 10	17,5	3,06
3 x 16	19,5	3,8
3 x 50	26	6,76
3 x 70	30	9
3 x 120	36	12,96
4 x 1,5	12,5	1,56
4 x 2,5	13,5	1,82
4 x 6	16,5	2,72
4 x 10	18,5	3,42
4 x 16	21,5	4,62
4 x 25	25,5	6,5
4 x 35	28	7,84
4 x 50	30	9
4 x 70	34	11,56
4 x 95	39	15,21
4 x 120	42	17,64
4 x 150	47	22
4 x 185	52	27
4 x 240	58	33,6
5 x 1,5	13,5	1,82
5 x 2,5	14,5	2,1
5 x 6	18,5	3,42
5 x 10	20,5	4,2
5 x 16	22,5	5,06
5 x 25	27,5	7,56
5 x 35	34	11,56
5 x 50	40	16

Távközlési vezetékek

Típus	Át-mérő mm	Hasznos keresztm. cm ²
2 x 2 x 0,6	5	0,25
4 x 2 x 0,6	5,5	0,3
6 x 2 x 0,6	6,5	0,42
10 x 2 x 0,6	7,5	0,56
20 x 2 x 0,6	9	0,81
40 x 2 x 0,6	11	1,12
60 x 2 x 0,6	13	1,69
100 x 2 x 0,6	17	2,89
200 x 2 x 0,6	23	5,29
2 x 2 x 0,8	6	0,36
4 x 2 x 0,8	7	0,49
6 x 2 x 0,8	8,5	0,72
10 x 2 x 0,8	9,5	0,9
20 x 2 x 0,8	13	1,69
40 x 2 x 0,8	16,5	2,72
60 x 2 x 0,8	20	4
100 x 2 x 0,8	25,5	6,5
200 x 2 x 0,8	32	10,24



Cat... típusú adatátviteli vezetékek

Típus	Át-mérő mm	Hasznos keresztm. cm ²
Cat. 5	8	0,64
Cat. 6	8	0,64



Koax-kábel (standard)

Típus	Át-mérő mm	Hasznos keresztm. cm ²
SAT/BK vezeték	6,8	0,48

Robbanásveszélyes tartományok zónabeosztása

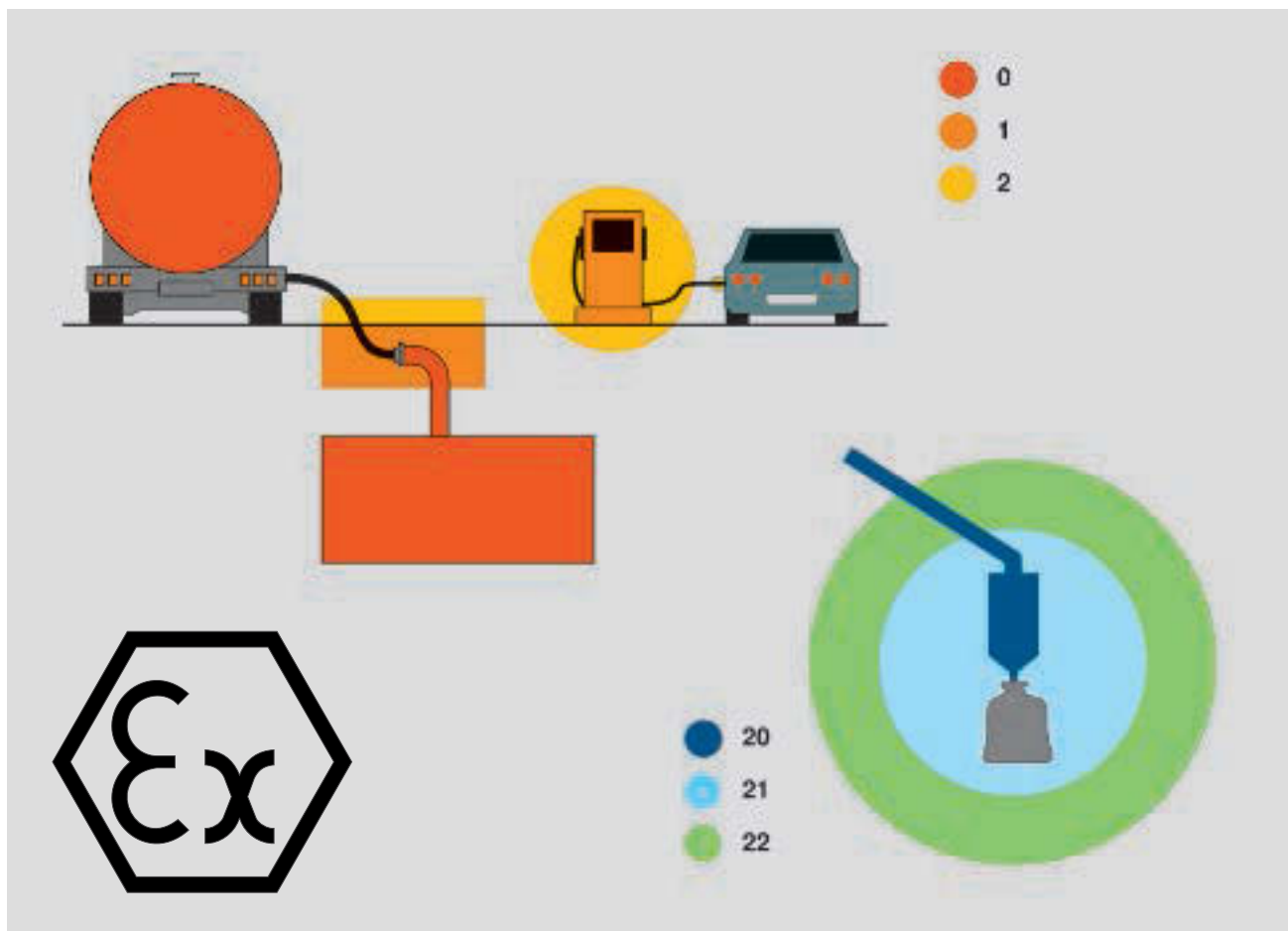

Az ATEX 1999/92/EG üzemekre vonatkozó irányelve (nem hivatalosan „ATEX 137” elnevezéssel is illetik az EG-szerződés vonatkozó 137-ik cikke után). Ez meghatározza a minimális előírásokat azon dolgozók egészségvédelmének és biztonságának a javítása érdekében, akik munkájuk során robbanásveszély veszélyeztetettek. Ez az irányelv a robbanásveszélyes területeket zónákra osztja:

A "II" jelű készülékcsoport zónabesorolása (külszíni)

Gáz	Por
Robbanóképes gázatmoszféra, DIN EN 60079-10 szerinti zónabesorolás	Robbanóképes por-levegő keverékek, DIN EN 61214-10 szerinti zónabesorolás
0. zóna	20. zóna
Olyan tartomány, ahol állandóan, hosszú ideig vagy gyakran van jelen gázból álló robbanásveszélyes közeg.	Olyan tartomány, ahol állandóan, hosszú ideig vagy gyakran van jelen gázból álló robbanásveszélyes közeg.
1. zóna	21. zóna
Olyan tartomány, ahol azzal kell számolni, hogy normál üzem esetén esetlegesen gázból álló robbanásveszélyes közeg fordul elő.	Olyan tartomány, ahol azzal kell számolni, hogy normál üzem esetén esetlegesen porból/levegőből álló robbanásveszélyes közeg fordul elő.
2. zóna	22. zóna
Olyan tartomány, ahol azzal kell számolni, hogy normál üzem esetén esetlegesen gázból álló robbanásveszélyes közeg fordul elő.	Olyan tartomány, ahol azzal kell számolni, hogy normál üzem esetén ritkán vagy rövid ideig porból/levegőből álló robbanásveszélyes közeg fordul elő.

Tanúsítványok és engedélyek



VDE

A VDE az elektrotechnika, az elektronika és az információtechnika, ezek tudományainak, az rájuk épülő technológiák és alkalmazások szövetségét jelenti. A villamos termékek VDE jelölése jelzi azok VDE-előírásoknak ill. az európai és vagy nemzetközi harmonizált szabványoknak való megfelelését és igazolja a vonatkozó irányelvek védelmi előírásainak betartását. A VDE-jelölés igazolja a termék biztonságosságát villamossági, mechanikai, hővédelmi, mérgezőségi, radioaktivitási és egyéb szempontokból.

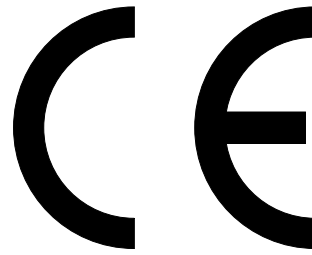

CE jelölés:

A törvényerejű rendeletben rögzített műszaki munkaeszközöknek - vagyis üzemi eszközöknek, gépeknek vagy biztonsági szerkezeti elemeknek - CE jelöléssel kell rendelkezniük, amellyel a gyártó igazolja, hogy a törvényerejű rendeletek biztonsági követelményei teljesülnek. Ezenkívül egy megfelelőségi nyilatkozatnak és megfelelő műszaki dokumentumoknak is rendelkezésre kell állniuk. A CE jelölés nem minőséget igazoló jelölés, csupán a gyártó igazolása arról, hogy a törvényerejű rendelet, illetve a műszaki szabályok követelményeit betartotta.







LISTED

UL

Az Underwriters Laboratories (röviden UL) független szervezet, amely a termékeket biztonságosságuk szempontjából vizsgálja és minősíti. Az USA piacán való termékértékesítéshez az esetek többségében elengedhetetlen az UL-tanúsítás.

Az UL különböző tanúsításokat kínál: az UL-Listing jelzés azt tanúsítja, hogy az UL az adott termék reprezentatív mintáját bevizsgálta és az UL érvényes biztonsági előírásainak való megfelelőségét igazolta. Az UL-Recognized-Component jelzés igazolja, hogy az UL által elismert komponens az UL-Listing jelzést viselő termékben vagy termékrendszerben felhasználható.

Vizsgálati jel



	AENOR, Producto Certificado, Spanyolország
	STOWARZYSZENIE ELEKTRYKÓW POLSKICH, Lengyelország
	CEBEC, Belgium
	DEMKO, Danmarks Elektriske Materielkontrol, Dánia
	Det Norske Veritas
	ENEC Ausztria
	ATEX tanúsítvány robbanásbiztos alkalmazásokhoz
	ELEKTROTECHNICKÝ ZKUŠEBNÍ ÚSTAV, Cseh Köztársaság
	FIMKO, Finnország
	Oroszország, GOST The State Committee for Standards
	KEMA-KEUR, Hollandia
	Metrikus termékek jelölése
	NEMKO, Norvégia
	AFNOR Franciaország
	Underwriters Laboratories Inc., USA + CSA, Kanada
	Osztrák Elektrotechnikai Szövetség, Ausztria
	INSTITUTO ITALIANO DEL MARCHO DI QUALITÀ, Olaszország
	Underwriters Laboratories Inc., USA
	SEMKO An Inchcape Testing Services Company, Svédország
	Szövetségi Erősáramú Felügyelet, Svájc
	Underwriters Laboratories Inc., USA
	Underwriters Laboratories Inc., USA
	Elektrotechnikai, Elektronikai és Számítástechnikai Szakmai Szövetség, Németország

Piktogramok magyarázata





Felületek

FS	szalaghorganyzott
SZ	szalaghorganyzott / műanyag bevonattal
BK	felületkezelés nélkül
F	tűzi horganyzott
G	galvanikusan horganyzott
g	galvanikusan horganyzott/műanyaggal bevont
GGP	galvanikusan horganyzott, sárgára passzívált
GTP	galvanikusan horganyzott, átlátszóra passzívált
L	festett
FT	tűzihorganyzott
Cu	vörösréz bevonattal
N	nikkelezett
ZD	Deltatone 500 eljárással horganyzott
ZDM	horganyzott, MAGNI 565
DD	bandverzinkt Zink/Aluminium, Double Dip
GA	cink-alumínium bevonat, Galfan
FT SO	merítetten tűzihorganyzott 85µm





Megfelelőségi jel

	Communautés Européennes, az EK irányutatói szerinti megfelelési nyilatkozat
	RoHS konform





Minőségi jel

	halogénmentes; klór, fluor és bróm nélkül
	lángálló 650°C
	lángálló 750°C
	lángálló 960°C
	UV ÁLLÓ



Névleges keresztmetszet

	névleges keresztmetszet 1,5 mm ²
	névleges keresztmetszet 1,5-2,5 mm ²
	névleges keresztmetszet 2,5 mm ²
	névleges keresztmetszet 2,5-4 mm ²
	névleges keresztmetszet 4 mm ²

Névleges keresztmetszet

	névleges keresztmetszet 4-6 mm ²
	névleges keresztmetszet 6 mm ²
	névleges keresztmetszet 10 mm ²
	névleges keresztmetszet 16 mm ²













Névleges feszültség

	névleges feszültség 400 V
	névleges feszültség 500 V
	névleges feszültség 660 V

IP védettség

	védettség: IP20
	védettség: IP30
	védettség: IP31
	védettség: IP44
	védettség: IP54
	védettség: IP55
	védettség: IP65
	védettség: IP66
	védettség: IP67
	védettség: IP68

Bevezetések

	4 kábelbevezető
	6 kábelbevezető
	7 kábelbevezető
	8 kábelbevezető
	9 kábelbevezető
	10 kábelbevezető
	12 kábelbevezető
	10 kábelbevezető ECO
	12 kábelbevezető ECO
	14 kábelbevezető ECO
	16 kábelbevezető
	18 kábelbevezető ECO
	24 kábelbevezető

Piktogramok magyarázata

Pólusszám

	3-pólusú
	5-pólusú
	7-pólusú
	8-pólusú
	10-pólusú
	12-pólusú

Kengyeles bilincs lábalakok

	kengyeles bilincs 11-12 mm részélességű C-profilshöz
	kengyeles bilincs 16-17 mm részélességű C-profilshöz
	kengyeles bilincs 18-22 mm részélességű C-profilshöz

Részélességek

	részélesség 7,5 mm
	részélesség 11 mm
	részélesség 11-12 mm
	részélesség 12 mm
	részélesség 15 mm
	részélesség 16 mm
	részélesség 16,5 mm
	részélesség 16-17 mm
	részélesség 17 mm
	részélesség 18 mm
	részélesség 22 mm
	részélesség 35 mm

Átmérő

	átmérő 60 mm
	átmérő 68 mm
	átmérő 70 mm
	átmérő 74 mm

Tömszelencék menetei

	metrikus menet
	menet Pg

Csavarfejek

	hasítottfejű csavar
	torx csavar
	kereszt- és hasítottfejű csavar (Philips)
	kereszthorony (Pozidrive)

A bevezetők mérete

	bevezetés M20
	bevezetés M25
	bevezetés M32
	bevezetés M40

Anyagok

	Laposacél
	L-profil
	U-acél
	Csőanyag

Belövő készülékek

	csapbelövő készülék
	gáznyomással működő szögbelövő készülék

BSS vizsgálati jel / építőanyag-osztály

	Funkcióosztály E30
	Funkcióosztály E90

KTS-oldalmagasságok



	kábeltálca, 35 mm oldalmagasságú
	kábeltálca, 60 mm oldalmagasságú
	kábeltálca, 85 mm oldalmagasságú
	rácsos kábeltálca, 35 mm oldalmagasságú
	rácsos kábeltálca, 55 mm oldalmagasságú

BSS funkcióosztály szerelés



	kábelrögzítő menekülőút mennyezetére történő szereléshez
	OBO Grip falifektetési mód

Piktogramok magyarázata













BSS funkciótartó szerelés

	OBO Grip mennyezeti fektetési mód
	funkciótartó kábelrögzítő mennyezetre szerelésnél

BSS-Dübel

	tűzálló acéldübel
	tűzálló horgonycsavar

Fémanyagok

	alumínium
	rozsdamentes acél (W. Nr. 1.4301)
	rozsdamentes acél, (W. Nr. 1.4307)
	rozsdamentes acél (W. Nr.1.4310)
	rozsdamentes acél, (W. Nr. 1.4401)
	rozsdamentes acél, (W. Nr. 1.4404)
	rozsdamentes acél, (W. Nr. 1.4529)
	rozsdamentes acél, (W. Nr. 1.4571)
	sárgaréz
	acél
	temperöntvény
	cink présöntvény

Műanyagok

	Akrilnitril-butadién-sztirol
	Duroplaszt, aminoplaszt, 131.5
	Duroplaszt, melamingyanta, 150
	Etilénvinilacetát
	Szálerősítésű tömítőanyag, DIN 28091
	Kaucsuk-keverék
	Nitril-kaucsuk
	Poliamid
	Poliamid, üvegszállal erősített
	Polibutilén-tereftalát
	Polikarbonát
	Polietilén
	Polipropilén, üvegszállal erősített
	Polisztirol

Műanyagok

	Poli(vinil-klorid)
	Cell - polietilén

Alapanyagok, fém

Alu — alumínium

Alu/St — alumínium/Acél

VA (1.4113) — rozsdamentes acél (W. Nr. 1.4113)

VA (1.4301) — rozsdamentes acél (W. Nr. 1.4301)

VA (1.4303) — rozsdamentes acél (W. Nr. 1.4303)

VA (1.4310) — rozsdamentes acél (W. Nr.1.4310)

VA (1.4401) — rozsdamentes acél, (W. Nr. 1.4401)

VA (1.4404) — rozsdamentes acél, (W. Nr. 1.4404)

VA (1.4435) — rozsdamentes acél, (W. Nr. 1.4435)

VA (1.4529) — rozsdamentes acél, (W. Nr. 1.4529)

VA (1.4571) — rozsdamentes acél, (W. Nr. 1.4571)

V2A — rozsdamentes acél, A2

V4A — rozsdamentes acél, A4

V5A — rozsdamentes acél, A5

St — acél

Zn — cink présöntvény

Alapanyagok, műanyag

ABS/ASA — Akrilnitril-butadién-sztirol

Hőállóság:

tartósan 70 °C-ig, rövid ideig 85 °C-ig, valamint kb. mínusz 40 °C-ig*.

Ellenálló az alábbiakkal szemben

Hangyasav, citromsav, tejsav.

Feltételesen ellenálló az alábbiakkal szemben

Sósav, kénsav.

Nem ellenálló a következőkkel szemben:

Aceton, benzin, benzol, festékek és lakkok oldószerei, vajsav, klór, ecetsav, salétromsav.

Feszültség okozta repedések képződésének a veszélye

Polisztirolhoz hasonlóan aránylag magas.

UF — Duroplaszt, aminoplaszt, 131.5

dobozokhoz, tömszelencékhez, bilincsekhez

Hőállóság:

tartósan 65 °C-ig, rövid ideig 90 °C-ig, valamint kb. mínusz 40 °C-ig.

Ellenálló az alábbiakkal szemben

alkohol, észter, éter, benzol, benzin, ásványolaj, zsírok, gyenge lúgok, víz

Feltételesen ellenálló az alábbiakkal szemben

gyenge savak

Nem ellenálló a következőkkel szemben:

Erős savak, erős lúgok.

Feszültség okozta repedések képződésének a veszélye

Minimális a feszültség okozta repedések képződésének a veszélye.

MF — Duroplaszt, melamingyanta, 150

sorkapcsokhoz

Hőállóság: tartósan 80 °C-ig, rövid ideig 110 °C-ig, valamint kb. mínusz 40 °C-ig*.

Ellenálló az alábbiakkal szemben

alkohol, észter, éter, benzol, benzin, ásványolaj, zsírok, gyenge lúgok, víz

Feltételesen ellenálló az alábbiakkal szemben

gyenge savak

Nem ellenálló a következőkkel szemben:

Erős savak, erős lúgok.

Feszültség okozta repedések képződésének a veszélye

Minimális a feszültség okozta repedések képződésének a veszélye.

EVA — Etilénvinilacetát

FA — Szálerősítésű tömítőanyag, DIN 28091

DIN 28091 szerint, azbesztmentes

Hőállóság:

max. 300 °C.

NBR/SBR — Kaucsuk-keverék

NBR — Nitril-kaucsuk

Hőállóság:

tartósan 120 °C-ig, rövid ideig kb. 150 °C-ig, valamint kb. mínusz 30 °C-ig*.

Ellenálló az alábbiakkal szemben

Olajok és benzin.

PA — Poliamid

Hőállóság:

kb. 90 °C-ig tartó, rövid ideig kb. 130 °C-ig, valamint kb. mínusz 40 °C-ig*.

A vegyi ellenállóképesség általában véve megegyezik a polietilénekével.

Ellenálló az alábbiakkal szemben

benzin, benzol, dízelolaj, aceton, festékek és lakkok oldószerei, olajok és zsírok

Nem ellenálló a következőkkel szemben:

fehérítőlúg, a legtöbb sav, klór

Feszültség okozta repedések képződésének a veszélye

Légnedves állapotban csekély, csak néhány vizes sóoldat esetén.

Erősen kiszáritott alkatrészek (magas hőmérséklet és rendkívül alacsony páratartalom) esetén nagy fokú hajlam hajtóanyagokra és különféle oldószerekre.

PA/GF — Poliamid, üvegszállal erősített

Hőállóság:

tartósan kb. 100-110 °C-ig, rövid ideig 160 °C-ig, valamint kb. mínusz 40 °C-ig*.

Ellenálló az alábbiakkal szemben

Benzin, benzol, dízelolaj, aceton, festékek és lakkok oldószerei, olajok és zsírok.

Kevésbé hajlamosak feszültség okozta repedések képződésére.

Nem ellenálló a következőkkel szemben:

fehérítőlúg, a legtöbb sav, klór

Feszültség okozta repedések képződésének a veszélye

Légnedves állapotban csekély, csak néhány vizes sóoldat esetén.

Erősen kiszáritott alkatrészek (magas hőmérséklet és rendkívül alacsony páratartalom) esetén nagy fokú hajlam hajtóanyagokra és különféle oldószerekre.

PBPT — Polibutilén-tereftalát

Termoplasztikus poliészter

Hőállóság:

tartósan kb. 120 °C-ig, rövid ideig kb. 140 °C-ig

valamint kb. mínusz 40 °C-ig*.

Ellenálló az alábbiakkal szemben

Benzin, dízelolaj, a legtöbb gyenge sav, olajok és zsírok.

Feltételesen ellenálló az alábbiakkal szemben

Aceton, ammóniák, benzol.

Nem ellenálló a következőkkel szemben:

Erős savak, klór, fluór, brómgőzök, fehérítőlúg, triklóretilén, metilénklór.

Feszültség okozta repedések képződésének a veszélye

Csekély.

PC — Polikarbonát

Hőállóság:

tartósan kb. 110 °C-ig (vízben 60 °C-ig), rövid ideig 125 °C-ig, valamint legfeljebb mínusz 35 °C-ig.

Ellenálló az alábbiakkal szemben

Benzin, terpentin, a legtöbb gyenge sav.

Nem ellenálló a következőkkel szemben:

Aceton, benzol, klór, metilénklór, a legtöbb koncentrált sav.

Feszültség okozta repedések képződésének a veszélye

Aránylag csekély, feszültség okozta repedést kiváltó közegek többek között a benzin, aromás szénhidrogének, metanol, butanol, aceton, terpentin.

PE — Polietilén

Hőállóság:

a kemény fajták tartósan kb. 90 °C-ig, rövid ideig kb. 105 °C-ig

a lágy fajták tartósan kb. 80 °C-ig, rövid ideig kb. 100 °C-ig, valamint kb. mínusz 40 °C-ig*.

Ellenálló az alábbiakkal szemben

lúgok és szerves savak

Feltételesen ellenálló az alábbiakkal szemben

aceton, szerves savak, benzin, benzol, dízelolaj, a legtöbb olaj

Nem ellenálló a következőkkel szemben:

Klór, szénhidrogének, oxidáló savak.

Feszültség okozta repedések képződésének a veszélye

Aránylag nagy.

Többek között a következők váltanak ki feszültség okozta repedéseket: aceton, különböző alkoholok, hangyasav, etanol, benzin, benzol, vajsav, ecetsav, formaldehid, különféle olajok, petróleum, propanol, salétromsav, sósav, kénsav, szappanos oldatok, terpentin, triklóretilén, citromsav.

PP — Polipropilén, üvegszállal erősített

Hőállóság:

kb. 90 °C-ig tartó, rövid ideig kb. 110 °C-ig,

valamint kb. mínusz 30 °C-ig*.

A vegyi ellenállóképesség általában véve megegyezik a polietilénekével.

Ellenálló az alábbiakkal szemben

Lúgok és szerves savak

Feltételesen ellenálló az alábbiakkal szemben

aceton, szerves savak, benzin, benzol, dízelolaj, a legtöbb olaj

Nem ellenálló a következőkkel szemben:

klór, szénhidrogének, oxidáló savak

Feszültség okozta repedések képződésének a veszélye

Csekély, csak néhány sav esetén, mint citromsav, fluorsav és sósav, valamint nitrogén-oxid.

Alapanyagok, műanyag

PS — Polisztirol

Hőállóság:

Mivel a kémiai hatások aránylag könnyen befolyásolják, a kb. 25 °C-os normál szobahőmérsékletnél magasabb hőmérsékleteken való használata nem ajánlott.

Hidegállóság: kb. mínusz 40 °C-ig*.

Ellenálló az alábbiakkal szemben

Alkáliák, a legtöbb sav, alkohol.

Feltételesen ellenálló az alábbiakkal szemben

Olajok és zsírok.

Nem ellenálló a következőkkel szemben:

Vajsav, koncentrált salétromsav, koncentrált ecetsav, aceton, éter, benzin és benzol, festékek és lakkok oldószerei, klór, dízel-üzemanyag.

Feszültség okozta repedések képződésének a veszélye

Aránylag nagy.

Többek között a következők váltanak ki feszültség okozta repedéseket: aceton, éter, benzin, ciklohexán, heptán, metanol, propanol, valamint néhány PVC-kábelkeverék lágyítószere.

PVC — Poli(vinil-klorid)

Hőállóság:

tartósan kb. 65 °C-ig, rövid ideig kb. 75 °C-ig, valamint kb. mínusz 30 °C-ig*.

Ellenálló az alábbiakkal szemben

Gyenge savak, lúgok, olajok és zsírok, benzin.

Nem ellenálló a következőkkel szemben:

Erős savak, benzol, aceton, jód, toluol, triklór-etilén.

Feszültség okozta repedések képződésének a veszélye

Csekély, csak egyes oldószerek, mint benzol és aceton esetén.

ZPE — Cell - polietilén

* A negatív értékek nyugalmi állapotban, nagyobb ütés igénybevétel nélkül értendők.



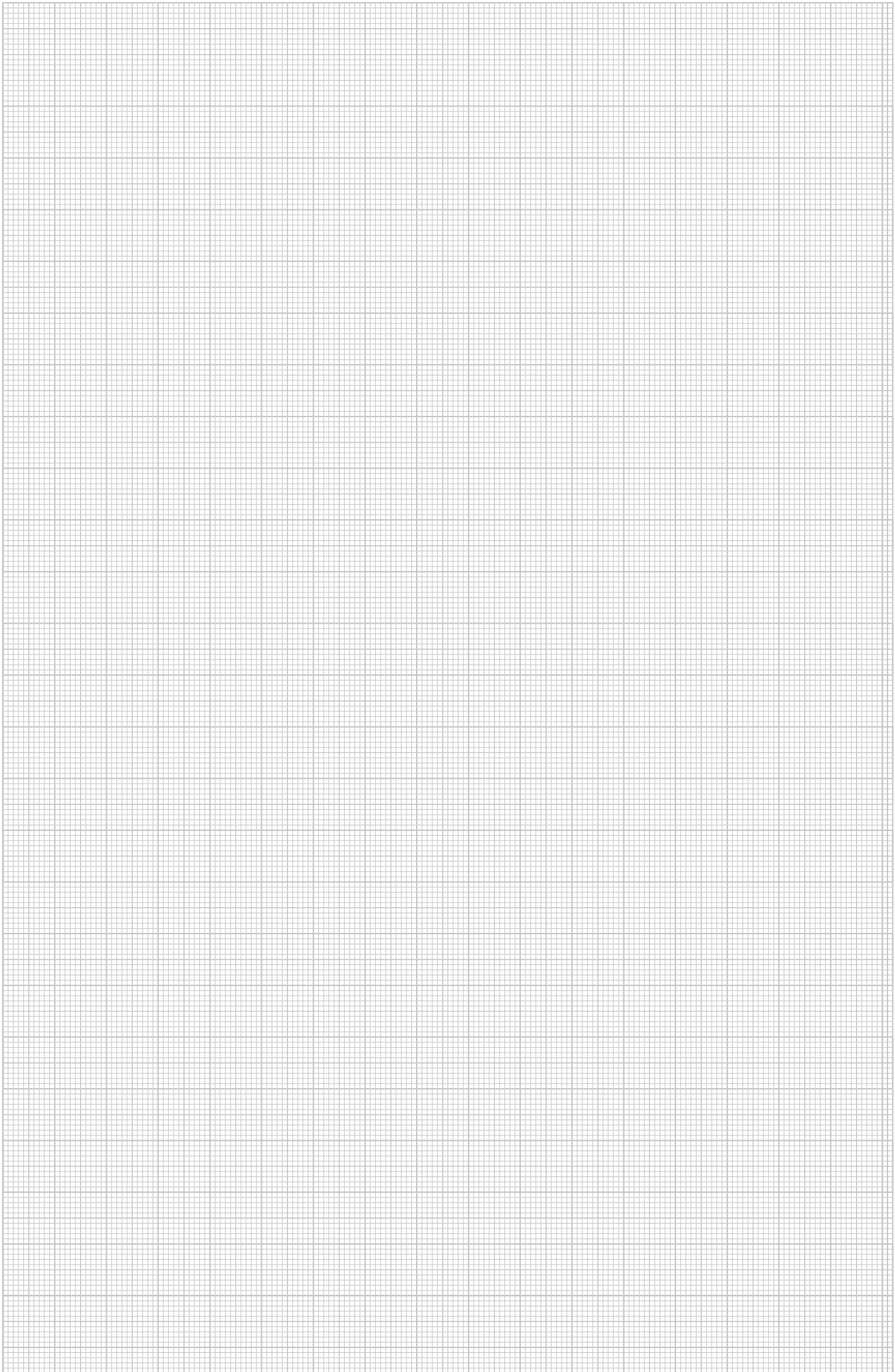

Minden vegyszernek ellenálló műanyag nem létezik. A fenti lista csak válogatás. Vegye figyelembe, hogy a kémiai hatások és magas hőmérsékletek egyidejű jelentkezése különösen veszélyes a műanyagokra. Ilyenkor bizonyos körülmények között feszültség okozta repedések is előfordulhatnak. Kétséges esetben érdeklődjön munkatársainknál, illetve kérje a részletes vegyszerállósági táblázatot. Feszültség okozta repedés abban az esetben fordulhat elő, ha a húzófeszültség alatt álló műanyag alkatrészek egyidejűleg kémiai igénybevételnek is ki vannak téve. Ilyen szempontból különösen veszélyeztetettek a Polisztirol és a Polietilén alkatrészek. Sőt, olyan hatóanyagok is előidézhetnek feszültség okozta repedéseket, amelyekkel szemben az illető műanyag feszültségmentes állapotban magában véve ellenálló. Tipikus példák olyan alkatrészekre, melyek a rendeltetésszerű használat során állandó húzófeszültség alatt állnak: bilincsek, tömszelencék közbenső csomkjai, szalagbilincsek.





Leágazódobozok

Leágazódobozok

	A sorozat	43
	T sorozat	48
	B sorozat	91
	Mx sorozat	97
	FireBox	81

Variációk

Nagy vagy kicsi, klasszikus vagy modern, hagyományos vagy speciális megoldáshoz az OBO leágazódobozok széles választékkal rendelkeznek. Kínálatunkban mindenki megtalálhatja a számára legmegfelelőbbet. Többet megtudhat a www.obo.hu oldalon





01 VBS Masterkatalog Lander / hu / 08/06/2017 (LLE:export_04395) / 08/06/2017

**rkifj
A sorozat**

**Univerzalis
T sorozat**

**A megbizhat
B sorozat**

**Kemny tpusok
Mx sorozat**

**Tzll
FireBox sorozat**



A-sorozat

- Polietilén (PE)
- világos szürke, hófehér, vörös
- halogénmentes

**T-sorozat lépcsős kábelátvezetővel**

- Polipropilén (PP)
- világos szürke, hófehér, vörös
- EVA átszűrhető membránnal

**T-sorozat, lánghálló; lépcsős kábelátvezetővel**

- Polipropilén (PP)
- világosszürke
- EVA átszűrhető membránnal

**T-sorozat magasított fedéllel és dugaszolható tömítéssel**

- Polipropilén (PP)
- világosszürke
- sorkapocsléccel

**T-sorozat zárt, magasított fedéllel**

- Polipropilén (PP)
- világosszürke
- sorkapocsléccel

**T-sorozat magasított fedéllel és dugaszolható tömítéssel**

- Polipropilén (PP)
- világosszürke
- EVA átszűrhető membránnal

**T-sorozat, zárt, magasított átlátszó fedéllel**

- Polipropilén (PP)
- világosszürke
- EVA átszűrhető membránnal





T-sorozat húzásmentesítő bevezetőkkal

- Polipropilén (PP)
- világosszürke



T-sorozat kitörhető bevezetőnyílásokkal

- Polipropilén (PP)
- világosszürke



T-sorozat Wieland-csatlakozóval

- Polipropilén (PP)
- világosszürke



B-sorozat

- Duroplaszt
- világosszürke



Mx-sorozat

- alumínium présöntvény
- homokfúvott vagy szürke



FireBox

- Polipropilén (PP)
- narancssárga



A-sorozat

- + Halogénmentes, hőre lágyuló műanyag
- + Stabil külső rögzítés
- + Gyors szerelhetőség feszes szorító fedéllel
- + Használható nedves helységben, IP54



Klasszikus és mégis örökifjú

Előkészített kábelbevezetés

Az előszerelt kábelbevezetőt késsel vagy hozzáadott kis szerszámmal lehet kivágni.



Klasszikus és mégis örökifjú: az A-sorozat jól ismert leágazódobozai új külsőt kaptak. A halogénmentes, hőre lágyuló műanyag éppúgy az A-sorozat jellemzője, mint a szilárdan ülő kapcsos fedél és a kitör-

hető bevezetőnyílások. Az IP55-ös védettségi osztály és a praktikus lekerekített külső rögzítés profilja igazi klasszikus.



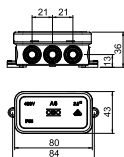

Leágazódoboz A6

**típus**

Tartozékok

szín

Méretek MxSZxM mm

Névleges belső méret mm

csom. darab

súly kg/100

darab

rendelési**szám**

A 6	A 6 HF RW	A 6 HF RO
sorkapocslec nélkül	sorkapocslec nélkül	sorkapocslec nélkül
vil.-szürke	hófehér	piros
80x43x34	80x43x34	80x43x34
69x32x30	69x32x30	69x32x30
10	10	10
2,56	2,56	2,56
2000001	2000005	2000003

PE Polietilén

€/100 darab

Leágazódoboz A8

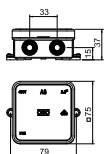
**típus**

Tartozékok

szín

Méretek MxSZxM mm

Névleges belső méret mm

csom. darab

súly kg/100

darab

rendelési**szám**

A 8 5	A 8	A 8 HF RW	A 8 HF RO
egy sorkapocs	sorkapocslec nélkül	sorkapocslec nélkül	sorkapocslec nélkül
vil.-szürke	vil.-szürke	hófehér	piros
75x75x36,2	75x75x36,2	75x75x36,2	75x75x36,2
65x65x32	65x65x32	65x65x32	65x65x32
10	10	10	10
6,5	5,14	5,14	5,14
2000024	2000016	2000075	2000059

PE Polietilén

€/100 darab

Leágazódoboz A11

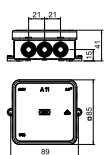
**típus**

Tartozékok

szín

Méretek MxSZxM mm

Névleges belső méret mm

csom. darab

súly kg/100

darab

rendelési**szám**

A 11 5	A 11	A 11 HF RW	A 11 HF RO
egy sorkapocs	sorkapocslec nélkül	sorkapocslec nélkül	sorkapocslec nélkül
vil.-szürke	vil.-szürke	hófehér	piros
85x85x40	85x85x40	85x85x40	85x85x40
75x75x35	75x75x35	75x75x35	75x75x35
10	10	10	10
7,64	6,2	6,2	4,53
2000326	2000342	2000180	2000164

PE Polietilén

€/100 darab

Leágazódoboz A14

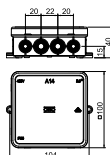

típus
Tartozékok
szín
Méretek MxSZxM mm
Névleges belső méret mm
csom. darab
súly kg/100 darab
rendelési szám



A 14 5	A 14	A 14 HF RW	A 14 HF RO
egy sorkapocs	sorkapocsléc nélkül	sorkapocsléc nélkül	sorkapocsléc nélkül
vil.-szürke	vil.-szürke	hőfehér	piros
100x100x40	100x100x40	100x100x40	100x100x40
90x90x35	90x90x35	90x90x35	90x90x35
10	10	10	10
5,855	5,855	5,855	5,855
2000382	2000378	2000390	2000386

PE Polietilén

€/100 darab

Leágazódoboz A18

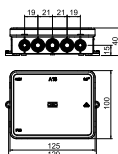

típus
Tartozékok
szín
Méretek MxSZxM mm
Névleges belső méret mm
csom. darab
súly kg/100 darab
rendelési szám



A 18 5	A 18	A 18 HF RW	A 18 HF RO
egy sorkapocs	sorkapocsléc nélkül	sorkapocsléc nélkül	sorkapocsléc nélkül
vil.-szürke	vil.-szürke	hőfehér	piros
125x100x40	125x100x40	125x100x40	125x100x40
115x90x35	115x90x35	115x90x35	115x90x35
10	10	10	10
6,957	6,957	6,957	6,957
2000414	2000410	2000422	2000418

PE Polietilén

€/100 darab

Sorkapocsléc, A-sorozat



típus	kapocs- helyek darab- száma	névleges kereszt- metszet mm ²	névleges feszültség V	súly csom. darab	kg/100 darab	rendelési szám
689	5	0,8 - 2,5	660	50	1,420	2017342

PA Poliamid

€/100 darab

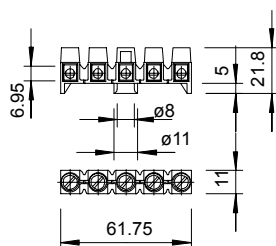

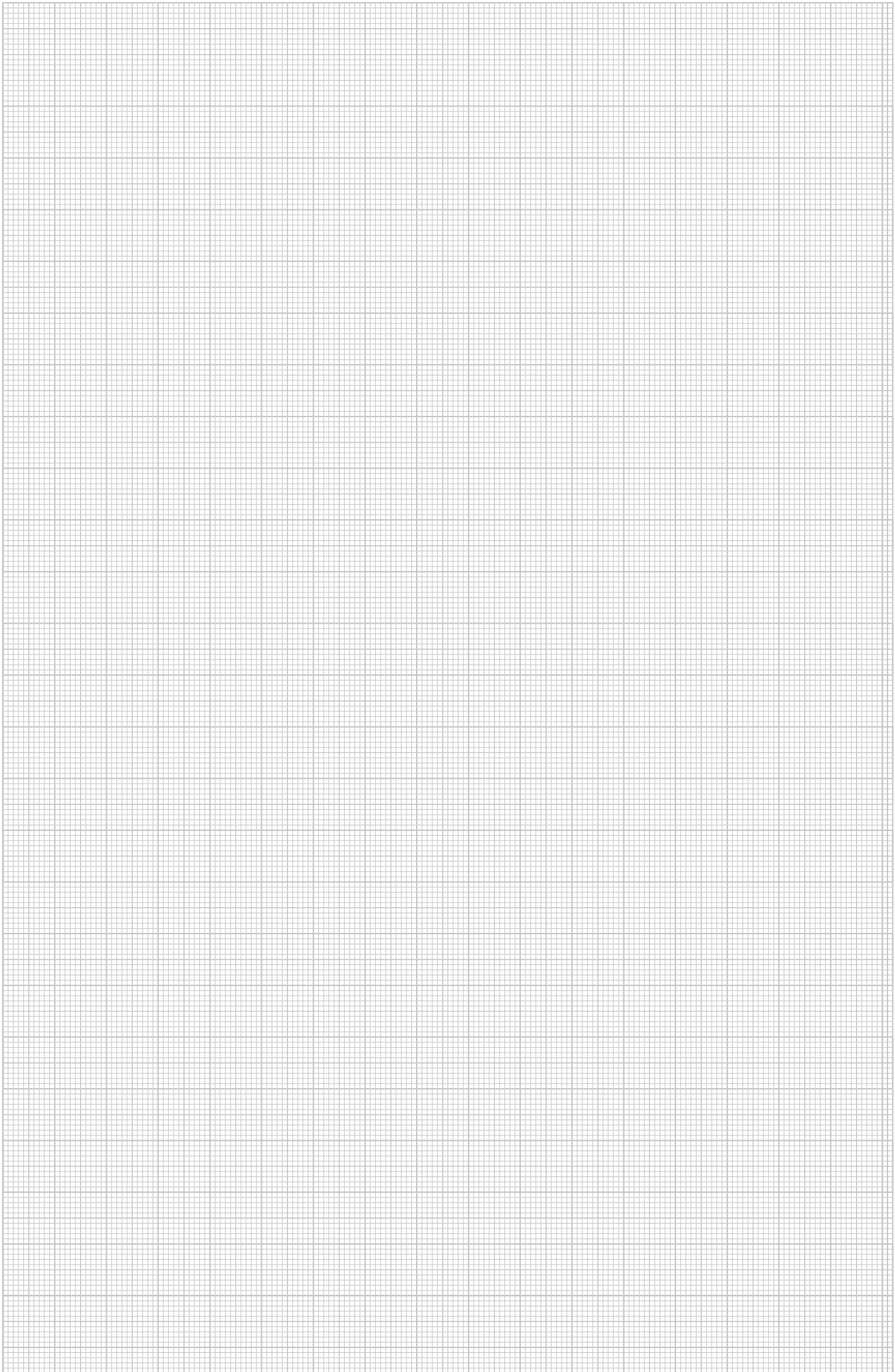

A T-sorozat sikere szilárd alapokra épül

A tartósság és a rendkívüli sokoldalúság a T-sorozat legalapvetőbb tulajdonságai: fejlesztőink kiváló minőségű alapanyagok alkalmazásával, a megfelelő falvastagság és szilárd konstrukció kialakításával gondoskodtak róla, hogy a T-soro-

zat leágazódobozai a legkeményebb feltételek között is használhatóak legyenek. A leágazódobozok halogénmentes polipropilénből készülnek, anyaguk nem tartalmaz fluort, klórt és brómot.

Kondenzvíz kivezető nyílás

Minden oldalfalon kivágható nyílások találhatók a kondenzvíz szükség szerinti elvezetésére.



Pozicionálást segítő jelölés

A leágazódoboz minden oldalán jelölések találhatók, amelyek a csapózsínrhoz való beállítást segítik elő.



Szerelési nyílások

A logikusan elrendezett szerelési nyílásoknak köszönhetően a doboz belső terében a szerelési lehetőségek sok változata áll rendelkezésre.



Elveszítetetlen fedél

A fedélbiztosítás gondoskodik arról, hogy a fedél ne vesszen el, vagy essen le – egy előny, amely sok szerelési helyzetben megmutatkozhat.



**UV-állóság**

A leágazódobozok anyaga UV-álló, ezáltal kültéri használatra is alkalmasak.

Takarósapkák

A leágazódobozok alján található kitörhető nyílásokon keresztül történő csavaros rögzítés esetén a nyílások a takarósapkák segítségével újra lezárhatók.

**Sarokrögzítők**

A sarkokban kialakított rögzítő nyílások lehetővé teszik a doboznak a tokozat belső tértől elkülönített, kiemelkedően stabil, csavarodás mentes rögzítését. A leágazódoboz jó ütésállósági tulajdonságai megfelelnek a MSZ EN 50102 szabvány követelményeinek, és besorolásuk a nemzetközi IK-kódrendszer alapján történt.

**Kitörhető nyílások**

A fenéklemezen kialakított kitörhető nyílások lehetővé teszik a kábelek alulról történő bevezetését.

**Fedélzár**

A fedélzárak lehetővé teszik a fedél gyors és biztonságos rögzítését. A leágazódoboz plombálható.

Leágazódoboz, T-sorozat lépcsős kábelátvezetővel



- Magas, akár IP 66-os tömítettség. Lépcsős kábelátvezetők etilén-vinil-acetátból (EVA). Lehetséges tömszelencék és csőbevezetések csatlakoztatása is.
- Nagy ütésállóság a robusztus szerkezeti felépítésnek és a kiváló anyagminőségnek köszönhetően.
- Az UV-álló, halogénmentes alapanyag a kül- és beltéri felhasználást egyaránt lehetővé teszi.

Leágazódoboz T 25, bevezető nyílásokkal

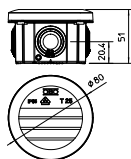

típus
Bevezetések
Méret mm
csom. darab
Névleges belső méret mm
súly kg/100 darab
rendelési szám

T 25	T 25 RW
4 x M25	4 x M25
Ø80x51	Ø80x51
5	5
Ø63x45	Ø63x45
4,19	4,19
2007029	2007509

PP Polipropilén

€/100 darab

Leágazódoboz T 40, bevezető nyílásokkal

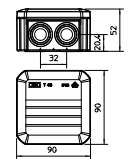

típus
Bevezetések
Méret MxSxM mm
csom. darab
Névleges belső méret mm
súly kg/100 darab
rendelési szám

T 40	T 40 RW	T 40 RO-LGR
7 x M25	7 x M25	7 x M25
90x90x52	90x90x52	90x90x52
5	5	5
77x77x46	77x77x46	77x77x46
6,7	6,7	6,7
2007045	2007517	2007630

PP Polipropilén

€/100 darab



Leágázódoboz T 60, bevezető nyílásokkal

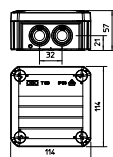

típus
Bevezetések
Méretek MxSZxM mm
csom. darab
Névleges belső méret
mm
súly kg/100
darab
**rendelési
szám**

T 60	T 60 RW	T 60 RO-LGR
7 x M25	7 x M25	7 x M25
114x114x57	114x114x57	114x114x57
5	5	5
100x	100x	100x
100x	100x	100x
48	48	48
12,3	12,3	12,3
2007061	2007525	2007638

PP Polipropilén

€/100 darab

Leágázódoboz T 100, bevezető nyílásokkal

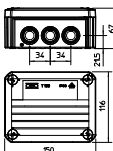

típus
Bevezetések
Méretek MxSZxM mm
csom. darab
Névleges belső méret
mm
súly kg/100
darab
**rendelési
szám**

T 100	T 100 RW	T 100 RO-LGR	T 100 M25-M32
10 x M25	10 x M25	10 x M25	8 x M25 2 x M32
150x116 x67	150x116 x67	150x116 x67	150x116 x67
1	1	1	1
136x102 x57	136x102 x57	136x102 x57	136x102 x57
16,27	16,27	16,27	16,3
2007077	2007533	2007644	2007081

PP Polipropilén

€/100 darab

Leágázódoboz T 160, bevezető nyílásokkal

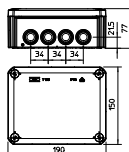

típus
Bevezetések
Méretek MxSZxM mm
csom. darab
Névleges belső méret
mm
súly kg/100
darab
**rendelési
szám**

T 160	T 160 RW	T 160 RO-LGR	T 160 M32
7 x M25 + 5 x M32	7 x M25 + 5 x M32	7 x M25 + 5 x M32	10 x M32
190x150x77	190x150x77	190x150x77	190x150x77
1	1	1	1
176x 135x 67	176x 135x 67	176x 135x 67	176x 135x 67
30	30	30	30
2007093	2007541	2007649	2007097

PP/GF Polipropilén, üvegszállal erősített

€/100 darab

Leágazódoboz T 250, bevezető nyílásokkal

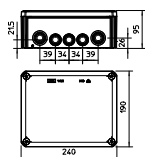

típus

Bevezetések
Méretek MxSZxM mm
csom. darab
Névleges belső méret
mm

súly kg/100
darab

**rendelési
szám**



T 250	T 250 RW	T 250 RO-LGR
9 x M25 + 7 x M32	9 x M25 + 7 x M32	9 x M25 + 7 x M32
240x190x95	240x190x95	240x190x95
1	1	1
225x	225x	225x
173x	173x	173x
86	86	86
50	50	50
2007109	2007554	2007657

PP/GF Polipropilén, üvegszállal erősített

€/100 darab

Leágazódoboz T 350, bevezető nyílásokkal

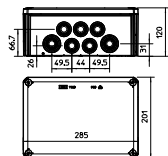

típus

Bevezetések
Méretek MxSZxM mm
csom. darab
Névleges belső méret
mm

súly kg/100
darab

**rendelési
szám**



T 350	T 350 RW
16 x M32 + 8 x M40	16 x M32 + 8 x M40
285x201x120	285x201x120
1	1
267x	267x
182x	182x
110	110
63	63
2007125	2007568

PP/GF Polipropilén, üvegszállal erősített

€/100 darab



T-sorozatú leágazódobozok lépcsős kábelátvezetőkkel, lángálló



- Az MSZ EN 60695-2-11 előírásainak megfelelő lángálló kivitel (F) speciális polipropilénből (960 °C).
- Magas, akár IP 66-os tömítettség. Lépcsős kábelátvezetők etilén-vinil-acetátból (EVA). Lehetséges tömszelencék és csőbevezetések csatlakoztatása is.
- Nagy ütésállóság a robosztus szerkezeti felépítésnek és a kiváló anyagminőségnek köszönhetően.
- Az UV-álló, halogénmentes alapanyag a kül- és beltéri felhasználást egyaránt lehetővé teszi.

Leágazódoboz T 25, lépcsős kábelbevezetővel, lángálló

CE	IP 65	M25	2,5 mm ²	4	500 V	IK 08 T	UV RESZTÁNT	Fluor/Carbon	960°	D'E	KEMA KEUR
	Bevezetősek	méret mm	Névleges méret mm								
típus	T 25 F	4 x M25	Ø80x51	Ø63x45	5	4,190	2007312				
PP	Polipropilén						€/100 darab				

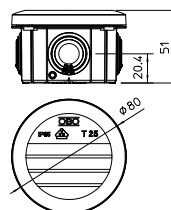

Leágazódoboz T 40, lépcsős kábelbevezetővel, lángálló

CE	IP 55	M25	4 mm ²	7	500 V	IK 07 T	UV RESZTÁNT	Fluor/Carbon	960°	D'E	KEMA KEUR
	Bevezetősek	Méret MxSzxM mm	Névleges méret mm								
típus	T 40 F	7 x M25	90x90x52	77x77x46	5	6,700	2007320				
PP	Polipropilén						€/100 darab				

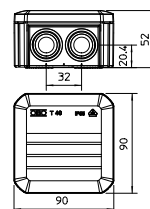

Leágazódoboz T 60, lépcsős kábelbevezetővel, lángálló

CE	IP 66	M25	6 mm ²	7	500 V	IK 08 T	UV RESZTÁNT	Fluor/Carbon	960°	D'E	KEMA KEUR
	Bevezetősek	Méret MxSzxM mm	Névleges méret mm								
típus	T 60 F	7 x M25	114x114x57	100x100x48	5	12,300	2007339				
PP	Polipropilén						€/100 darab				

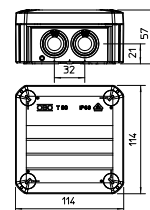

Leágazódoboz T 100, lépcsős kábelbevezetővel, lángálló

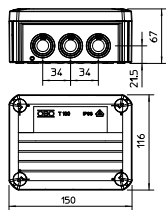

típus	Bevezetősek	Méret MxSzxM mm	Névleges belső méret mm	csom. darab	súly kg/100 darab	rendelési szám
T 100 F	10 x M25	150x116x67	136x102x57	1	16,270	2007347

PP Polipropilén

€/100 darab

Leágazódoboz T 160, lépcsős kábelbevezetővel, lángálló

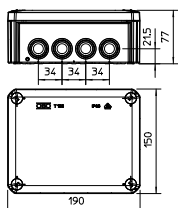

típus	Bevezetősek	Méret MxSzxM mm	Névleges belső méret mm	csom. darab	súly kg/100 darab	rendelési szám
T 160 F	7 x M25 5 x M32	190x150x77	176x135x67	1	30,000	2007355

PP/GF Polipropilén, üvegszállal erősített

€/100 darab

Leágazódoboz T 250, lépcsős kábelbevezetővel, lángálló

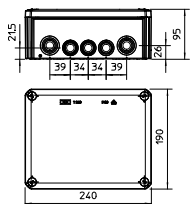

típus	Bevezetősek	Méret MxSzxM mm	Névleges belső méret mm	csom. darab	súly kg/100 darab	rendelési szám
T 250 F	9 x M25 7 x M32	240x190x95	225x173x86	1	50,000	2007363

PP/GF Polipropilén, üvegszállal erősített

€/100 darab

Leágazódoboz T 350, lépcsős kábelbevezetővel, lángálló

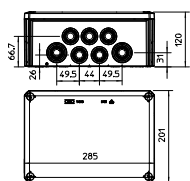

típus	Bevezetősek	Méret MxSzxM mm	Névleges belső méret mm	csom. darab	súly kg/100 darab	rendelési szám
T 350 F	16 x M32 8 x M40	285x201x120	267x182x110	1	63,000	2007371

PP/GF Polipropilén, üvegszállal erősített

€/100 darab

T-sorozatú leágazódobozok lépcsős kábelátvezetőkkel és sorkapocsléccel



- Áttekinthető és tiszta vezetékezés az előszerelt sorkapocslécek segítségével.
- Nagy átmérőjű vezetékek esetében az összekötőcsok a doboz felső szélén helyezkednek el. Ezáltal a szerelés jelentősen könnyebbé válik.
- Magas, akár IP 66-os tömítettség. Lépcsős kábelátvezetők etilén-vinil-acetátból (EVA). Lehetséges tömszelencék és csőbevezetések csatlakoztatása is.
- Nagy ütésállóság a robusztus szerkezeti felépítésnek és a kiváló anyagminőségnek köszönhetően.
- Az UV-álló, halogénmentes alapanyag a kül- és beltéri felhasználást egyaránt lehetővé teszi.

T 25 leágazódobozok lépcsős kábelátvezetőkkel és sorkapocsléccel



típus	Bevezetések	Méret mm	Névleges méret mm	súly csom. darab	kg/100 darab	rendelési szám
T 25 KL	4 x M25	Ø80x51	Ø63x45	5	6,400	2007430

PP Polipropilén €/100 darab

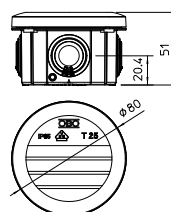

T 40 leágazódobozok lépcsős kábelátvezetőkkel és sorkapocsléccel



típus	Bevezetések	Méret MxSzxM mm	Névleges méret mm	súly csom. darab	kg/100 darab	rendelési szám
T 40 KL	7 x M25	90x90x52	77x77x46	5	8,900	2007432

PP Polipropilén €/100 darab

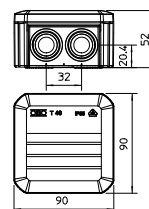

T 60 leágazódobozok lépcsős kábelátvezetőkkel és sorkapocsléccel



típus	Bevezetések	Méret MxSzxM mm	Névleges méret mm	súly csom. darab	kg/100 darab	rendelési szám
T 60 KL	7 x M25	114x114x57	100x100x48	5	16,700	2007434

PP Polipropilén €/100 darab

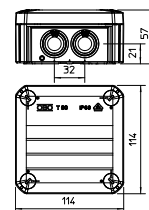

T 100 leágazódobozok lépcsős kábelátvezetőkkel és sorkapocsléccel

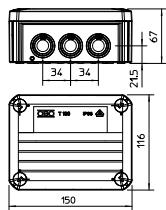

típus	Bevezeték	Méret MxSzxM mm	Névleges belső méret mm	csom. darab	súly kg/100 darab	rendelési szám
T 100 KL	10 x M25	150x116x67	136x102x57	1	40,000	2007436

PP Polipropilén

€/100 darab

T 160 leágazódobozok lépcsős kábelátvezetőkkel és sorkapocsléccel

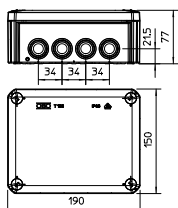

típus	Bevezeték	Méret MxSzxM mm	Névleges belső méret mm	csom. darab	súly kg/100 darab	rendelési szám
T 160 KL	7 x M25 5 x M32	190x150x77	176x135x67	1	64,200	2007440

PP/GF Polipropilén, üvegszállal erősített

€/100 darab

T 250 leágazódobozok lépcsős kábelátvezetőkkel és sorkapocsléccel

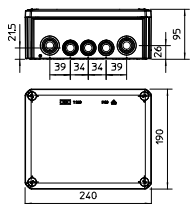

típus	Bevezeték	Méret MxSzxM mm	Névleges belső méret mm	csom. darab	súly kg/100 darab	rendelési szám
T 250 KL	9 x M25 7 x M32	240x190x95	225x173x86	1	79,500	2007444

PP/GF Polipropilén, üvegszállal erősített

€/100 darab

T 350 leágazódobozok lépcsős kábelátvezetőkkel és sorkapocsléccel

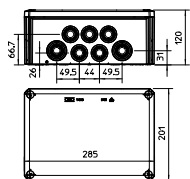

típus	Bevezeték	Méret MxSzxM mm	Névleges belső méret mm	csom. darab	súly kg/100 darab	rendelési szám
T 350 KL	16 x M32 8 x M40	285x201x120	267x182x110	1	120,000	2007448

PP/GF Polipropilén, üvegszállal erősített

€/100 darab



T-sorozatú leágazódoboz, zárt



- A zárt oldalfalokon a bevezetések igény szerinti számban és méretben alakíthatóak ki.
- Nagy ütésállóság a robusztus szerkezeti felépítésnek és a kiváló anyagminőségnek köszönhetően.
- Az UV-álló, halogénmentes alapanyag a kül- és beltéri felhasználást egyaránt lehetővé teszi.

Leágazódoboz T 40, zárt



típus	Szín	Méret MxSzxM mm	Névleges belső méret mm	csom. darab	súly kg/100 darab	rendelési szám
T 40 OE	vil.-szürke	90x90x52	77x77x46	5	6,300	2007223

PP Polipropilén

€/100 darab

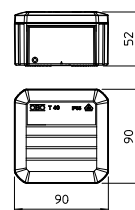

Leágazódoboz T 60, zárt



típus	Szín	Méret MxSzxM mm	Névleges belső méret mm	csom. darab	súly kg/100 darab	rendelési szám
T 60 OE	vil.-szürke	114x114x57	100x100x46	5	12,000	2007239

PP Polipropilén

€/100 darab

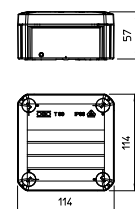

Leágazódoboz T 100, zárt



típus	Szín	Méret MxSzxM mm	Névleges belső méret mm	csom. darab	súly kg/100 darab	rendelési szám
T 100 OE	vil.-szürke	150x116x67	136x102x57	1	16,200	2007255

PP Polipropilén

€/100 darab

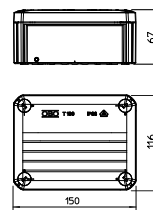

Leágazódoboz T 160, zárt

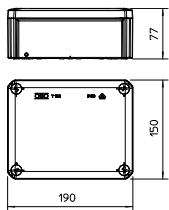

típus	Szín	Méret MxSzxM mm	Névleges belső méret mm	csom. darab	súly kg/100 darab	rendelési szám
T 160 OE	vil.-szürke	190x150x77	176x135x67	1	30,000	2007271

PP/GF Polipropilén, üvegszállal erősített

€/100 darab

Leágazódoboz T 250, zárt

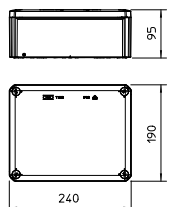

típus	Szín	Méret MxSzxM mm	Névleges belső méret mm	csom. darab	súly kg/100 darab	rendelési szám
T 250 OE	vil.-szürke	240x190x95	225x173x86	1	48,300	2007287

PP/GF Polipropilén, üvegszállal erősített

€/100 darab

Leágazódoboz T 350, zárt

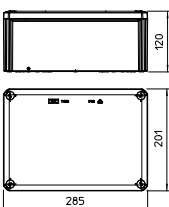

típus	Szín	Méret MxSzxM mm	Névleges belső méret mm	csom. darab	súly kg/100 darab	rendelési szám
T 350 OE	vil.-szürke	285x201x120	267x182x110	1	58,800	2007303

PP/GF Polipropilén, üvegszállal erősített

€/100 darab



Leágázódoboz T sorozat kikönnyítéssel



- A leágázó dobozon 7 db kikönnyített kábelbevezető található, melynek átmérője 20 mm. Ezek igény szerint kitörhetőek és például lépcsős kábelátvezetővel vagy tömszelencével használhatóak.
- Nagy ütésállóság a robosztus szerkezeti felépítésnek és a kiváló anyagminőségnek köszönhetően.
- Az UV-álló, halogénmentes alapanyag a kül- és beltéri felhasználást egyaránt lehetővé teszi.
- Világosszürke szín

Leágázódoboz T 40, kikönnyítéssel, zárt



típus	Bevezetősek	Méret MxSzxM mm	csom. darab	súly kg/100 darab	rendelési szám
T 40 M20	7 x Ø20	90x90x52	5	6,100	2007900

PP Polipropilén € /100 darab

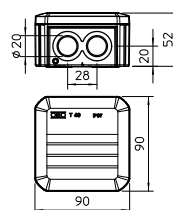

Leágázódoboz T40 kikönnyítéssel, sorkapocs léccel



típus	Bevezetősek	Méret MxSzxM mm	csom. darab	súly kg/100 darab	rendelési szám
T 40 M20 KL	7 x Ø20	90x90x52	5	8,200	2007904

PP Polipropilén € /100 darab

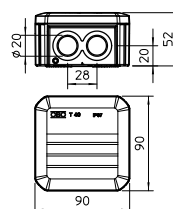

Leágázódoboz T 60, kikönnyítéssel, zárt



típus	Bevezetősek	Méret MxSzxM mm	csom. darab	súly kg/100 darab	rendelési szám
T 60 M20	7 x Ø20	114x114x57	5	12,100	2007910

PP Polipropilén € /100 darab

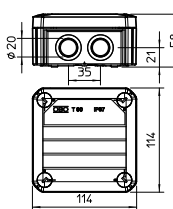

Leágázódoboz T60 kikönnyítéssel, sorkapocs léccel



típus	Bevezetősek	Méret MxSzxM mm	csom. darab	súly kg/100 darab	rendelési szám
T 60 M20 KL	7 x Ø20	114x114x57	5	16,500	2007914

PP Polipropilén € /100 darab

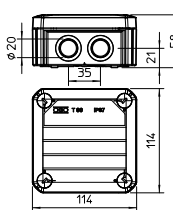

Leágazódoboz T sorozat kikönnyítéssel és V-TEC tömszelencével



- Leágazódoboz készlet V-TEC me-
netes csatlakozóval
- A leágazó dobozon 7 db kikönnyí-
tett kábelbevezető található, mely-
nek átmérője 20 mm. Ezek igény
szerint kitörhetőek és például lép-
csős kábelátvezetővel vagy töm-
szelencével használhatóak.
- Nagy ütésállóság a robosztus
szerkezeti felépítésnek és a kiváló
anyagminőségnek köszönhetően.
- Az UV-álló, halogénmentes alap-
anyag a kül- és beltéri felhaszná-
lást egyaránt lehetővé teszi.
- Világosszürke szín

Leágazódoboz T 60 kikönnyítéssel és 3 tömszelencével

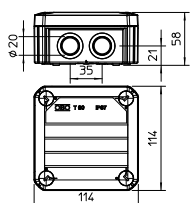

típus	Beveze- té- sek	Szín	Méret MxSzxM mm	csom. darab	súly kg/100 darab	rendelési szám
T 60 M20 NL	7 x Ø20	vil.-szürke	114x114x57	5	15,100	2007918

PP Polipropilén

€/100 darab

Leágazódoboz T 60 lépcsős kábelbevezetővel és 3 tömszelencével

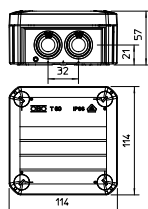

típus	Beveze- té- sek	Szín	Méret MxSzxM mm	csom. darab	súly kg/100 darab	rendelési szám
T 60 M25 NL	7 x M25	vil.-szürke	114x114x57	5	14,010	2007922

PP Polipropilén

€/100 darab



Leágázódoboz T-sorozat magasított fedéllel és lépcsős kábelbevezetővel

- A magasított fedélnek köszönhetően tágas hely a vezetékhez. Kalapsín tartozékként az elektronikus elemek beépítéséhez.
- Magas, akár IP 66-os tömítettség. Lépcsős kábelátvezetők etilén-vinil-acetátból (EVA). Lehetséges tömszelencék és csőbevezetések csatlakoztatása is.
- Nagy ütésállóság a robosztus szerkezeti felépítésnek és a kiváló anyagminőségnek köszönhetően.
- Az UV-álló, halogénmentes alapanyag a kül- és beltéri felhasználást egyaránt lehetővé teszi.

Leágázódoboz T 60, lépcsős kábelbevezetővel, magasított fedéllel

típus	Bevezetősek	Szín	Méret MxSzM mm	csom. darab	súly kg/100 darab	rendelési szám				
T 60 HD LGR	7xM25	vil.-szürke	114x114x74	1	17,180	2007710				
PP/PC Polipropilén/Polikarbonát						€/100 darab				

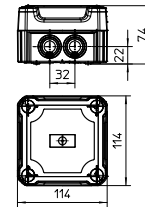

Leágázódoboz T 100, lépcsős kábelbevezetővel, magasított fedéllel

típus	Bevezetősek	Szín	Méret MxSzM mm	csom. darab	súly kg/100 darab	rendelési szám				
T 100 HD LGR	10xM25	vil.-szürke	150x116x83	1	22,550	2007712				
PP/PC Polipropilén/Polikarbonát						€/100 darab				

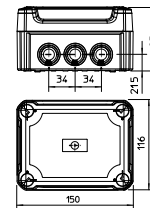

Leágázódoboz T 160, lépcsős kábelbevezetővel, magasított fedéllel

típus	Bevezetősek	Szín	Méret MxSzM mm	csom. darab	súly kg/100 darab	rendelési szám				
T 160 HD LGR	7xM25 5xM32	vil.-szürke	190x150x94	1	34,180	2007714				
PP/PC Polipropilén/Polikarbonát						€/100 darab				

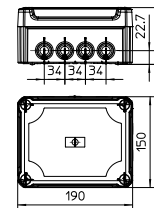

Leágázódoboz T 250, lépcsős kábelbevezetővel, magasított fedéllel

típus	Bevezetősek	Szín	Méret MxSzM mm	csom. darab	súly kg/100 darab	rendelési szám				
T 250 HD LGR	9xM25 7xM32	vil.-szürke	240x190x112	1	52,010	2007716				
PP/PC Polipropilén/Polikarbonát						€/100 darab				

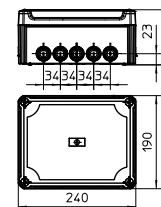

Leágazódoboz T 350, lépcsős kábelbevezetővel, magasított fedéllel

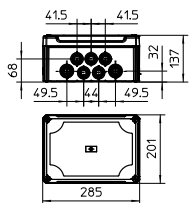

típus	Bevezetések	Szín	Méret MxSxM mm	csom. darab	súly kg/100 darab	rendelési szám
T 350 HD LGR	16xM32 8xM40	vil.-szürke	285x201x137	1	72,760	2007718

PP/PC Polipropilén/Polikarbonát

€/100 darab



T-sorozatú leágazódobozok magasított fedéllel, zárt kivitelben

- A magasított fedélnek köszönhetően tágas hely a vezetékezéshez. Kalapsín tartozékként az elektronikus elemek beépítéséhez. A zárt oldalfalakon a bevezetések igény szerinti számban és méretben alakíthatók ki.
- A zárt oldalfalakon a bevezetések igény szerinti számban és méretben alakíthatók ki.
- Nagy ütészállóság a robosztus szerkezeti felépítésnek és a kiváló anyagminőségnek köszönhetően.
- Az UV-álló, halogénmentes alapanyag a kül- és beltéri felhasználást egyaránt lehetővé teszi.

Leágazódoboz T 60, zárt, magasított fedéllel



típus	Szín	Méret MxSzxM mm	csom. darab	súly kg/100 darab	rendelési szám
T 60 OE HD LGR	vil.-szürke	114x114x74	1	16,600	2007730
PP/PC Polipropilén/Polikarbonát				€/100 darab	

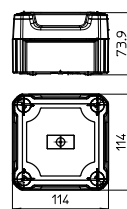

Leágazódoboz T 100, zárt, magasított fedéllel



típus	Szín	Méret MxSzxM mm	csom. darab	súly kg/100 darab	rendelési szám
T 100 OE HD LGR	vil.-szürke	150x116x83	1	23,650	2007732
PP/PC Polipropilén/Polikarbonát				€/100 darab	

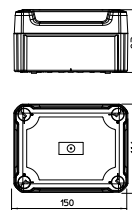

Leágazódoboz T 160, zárt, magasított fedéllel



típus	Szín	Méret MxSzxM mm	csom. darab	súly kg/100 darab	rendelési szám
T 160 OE HD LGR	vil.-szürke	190x150x94	1	33,920	2007734
PP/PC Polipropilén/Polikarbonát				€/100 darab	

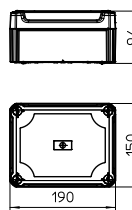

Leágazódoboz T 250, zárt, magasított fedéllel



típus	Szín	Méret MxSzxM mm	csom. darab	súly kg/100 darab	rendelési szám
T 250 OE HD LGR	vil.-szürke	240x190x112	1	100,000	2007736
PP/PC Polipropilén/Polikarbonát				€/100 darab	

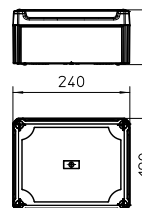

Leágazódoboz T 350, zárt, magasított fedéllel

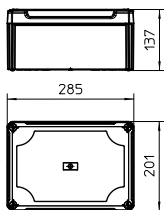

típus	Szín	Méret MxSzxM mm	csom. darab	súly kg/100 darab	rendelési szám
T 350 OE HD LGR	vil.-szürke	285x201x137	1	68,660	2007738
PP/PC Polipropilén/Polikarbonát				€/100 darab	



Leágazódoboz, T-sorozat magasított átlátszó fedéllel és lépcsős kábelbevezetővel

- A magasított, átlátszó fedélnek köszönhetően tágas hely a vezetékezéshez. Az elektronikus egységek működési állapota a fedél leszerelése nélkül is látható. Kaplacsín tartozékként az elektronikus elemek beépítéséhez.
- Magas, akár IP 66-os tömítettség. Lépcsős kábelátvezetők etilén-vinil-acetátból (EVA). Lehetséges tömszelencék és csőbevezetések csatlakoztatása is.
- Nagy ütésállóság a robusztus szerkezeti felépítésnek és a kiváló anyagminőségnek köszönhetően.
- Az UV-álló, halogénmentes alapanyag a kül- és beltéri felhasználást egyaránt lehetővé teszi.

Leágazódoboz T 60, lépcsős kábelbevezetővel, magasított átlátszó fedéllel

típus	Bevezetősek	Szín	Méret MxSzxM mm	csom. darab	súly kg/100 darab	rendelési szám				
T 60 HD TR	7xM25	vil.-szürke	114x114x74	1	17,180	2007750				
PP/PC Polipropilén/Polikarbonát						€/100 darab				

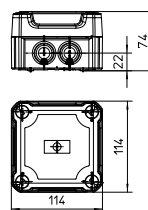

Leágazódoboz T 100, lépcsős kábelbevezetővel, magasított átlátszó fedéllel

típus	Bevezetősek	Szín	Méret MxSzxM mm	csom. darab	súly kg/100 darab	rendelési szám				
T 100 HD TR	10xM25	vil.-szürke	150x116x83	1	22,550	2007752				
PP/PC Polipropilén/Polikarbonát						€/100 darab				

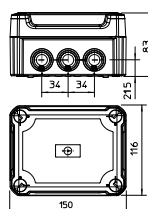

Leágazódoboz T 160, lépcsős kábelbevezetővel, magasított átlátszó fedéllel

típus	Bevezetősek	Szín	Méret MxSzxM mm	csom. darab	súly kg/100 darab	rendelési szám				
T 160 HD TR	7xM25 5xM32	vil.-szürke	190x150x94	1	34,180	2007754				
PP/PC Polipropilén/Polikarbonát						€/100 darab				

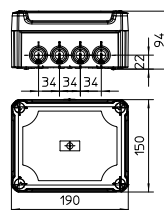

Leágazódoboz T 250, lépcsős kábelbevezetővel, magasított átlátszó fedéllel

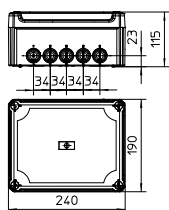

típus	Bevezetősek	Szín	Méret MxSzxM mm	csom. darab	súly kg/100 darab	rendelési szám
T 250 HD TR	9xM25 7xM32	vil.-szürke	240x190x112	1	52,010	2007756

PP/PC Polipropilén/Polikarbonát

€/100 darab

Leágazódoboz T 350, lépcsős kábelbevezetővel, magasított átlátszó fedéllel

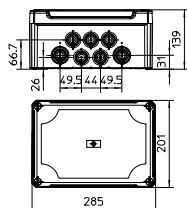

típus	Bevezetősek	Szín	Méret MxSzxM mm	csom. darab	súly kg/100 darab	rendelési szám
T 350 HD TR	16xM32 8xM40	vil.-szürke	285x201x137	1	72,760	2007758

PP/PC Polipropilén/Polikarbonát

€/100 darab



Leágazódoboz, T-sorozat, magasított átlátszó fedéllel, zárt

- A magasított, átlátszó fedélnek köszönhetően tágas hely a vezetékezéshez. Az elektronikus egységek működési állapota a fedél leszerelése nélkül is látható. Kaplacsín tartozékként az elektronikus elemek beépítéséhez. A zárt oldalfalakon a bevezetések igény szerinti számban és méretben alakíthatók ki.
- A zárt oldalfalakon a bevezetések igény szerinti számban és méretben alakíthatók ki.
- Nagy ütészállóság a robosztus szerkezeti felépítésnek és a kiváló anyagminőségnek köszönhetően.
- Az UV-álló, halogénmentes alapanyag a kül- és beltéri felhasználást egyaránt lehetővé teszi.

Leágazódoboz T 60, zárt, magasított átlátszó fedéllel



típus	Szín	Méret MxSzxM mm	csom. darab	súly kg/100 darab	rendelési szám
T 60 OE HD TR	vil.-szürke	114x114x74	1	16,600	2007770
PP/PC Polipropilén/Polikarbonát				€/100 darab	

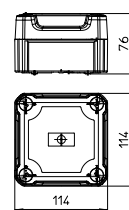

Leágazódoboz T 100, zárt, magasított átlátszó fedéllel



típus	Szín	Méret MxSzxM mm	csom. darab	súly kg/100 darab	rendelési szám
T 100 OE HD TR	vil.-szürke	150x116x83	1	23,650	2007772
PP/PC Polipropilén/Polikarbonát				€/100 darab	

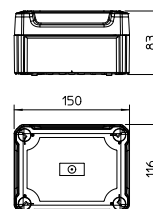

Leágazódoboz T 160, zárt, magasított átlátszó fedéllel



típus	Szín	Méret MxSzxM mm	csom. darab	súly kg/100 darab	rendelési szám
T 160 OE HD TR	vil.-szürke	190x150x94	1	33,920	2007774
PP/PC Polipropilén/Polikarbonát				€/100 darab	

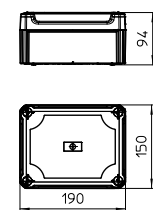

Leágazódoboz T 250, zárt, magasított átlátszó fedéllel



típus	Szín	Méret MxSzxM mm	csom. darab	súly kg/100 darab	rendelési szám
T 250 OE HD TR	vil.-szürke	240x190x112,4	1	100,000	2007776
PP/PC Polipropilén/Polikarbonát				€/100 darab	

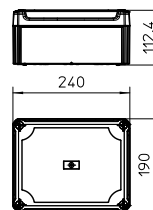

Leágazódoboz T 350, zárt, magasztott átlátszó fedéllel

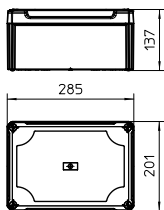

típus	Szín	Méret MxSzxM mm	csom. darab	súly kg/100 darab	rendelési szám
T 350 OE HD TR	vil.-szürke	285x201x137	1	68,660	2007778
PP/PC Polipropilén/Polikarbonát				€/100 darab	



Leágazódobozok T-sorozat, húzásmentesítő bevezetésekkel és Modul 45 csatlakozóaljzatokkal



- Gyors szerelhetőség az előszerelt Modul 45 védőérintkezős csatlakozóaljzatoknak köszönhetően.
- 7- 21 mm átmérőjű kábelek és vezetékek közvetlenül bevezethetők. A húzásmentesítők megakadályozzák a kábel véletlen kihúzását.
- Figyelmeztetés: a VDE 0620-1 előírásai szerint a szerelést csak megfelelő villamossági szakismeretekkel és tapasztalattal rendelkező személyek végezhetik. A szakszerűtlen szerelés életveszélyes!

T 100 NL S, 2 db Modul 45 fedélbe épített csatlakozóaljzattal, egypólusú



típus	Bevezetések	Szín	csom. darab	súly kg/100 darab	rendelési szám
T 100 2MSD WS	10	vil.-szürke	1	25,850	2007821

PP Polipropilén €/db

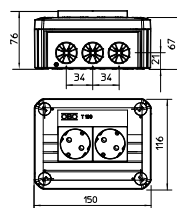

T 100 NL S, 4 db Modul 45 fedélbe épített csatlakozóaljzattal, kétpólusú



típus	Bevezetések	Szín	csom. darab	súly kg/100 darab	rendelési szám
T 100 4MSD WS	10	vil.-szürke	1	35,200	2007825

PP Polipropilén €/db

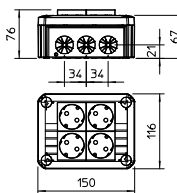

T-100 leágazódoboz fedél Modul 45 szerelvényekhez



típus	Kivitel	Szín	csom. darab	súly kg/100 darab	rendelési szám
T 100 D MSD2A	2 db Modul-45 készülékhez	vil.-szürke	1	6,200	2007826

PP Polipropilén €/db

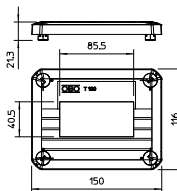

T-sorozatú leágazódoboz hárompólusú Wieland-csatlakozóval, egyfázisú



- Gyors szerelhetőség az előszerelt Wieland-csatlakozóval (GST18-i3 típus, egyfázisú csatlakozás)
- 7- 21 mm átmérőjű kábelek és vezetékek közvetlenül bevezethetők. A húzásmentesítők megakadályozzák a kábel véletlen kihúzását.
- Figyelmeztetés: a VDE 0620-1 előírásai szerint a szerelést csak megfelelő villamossági szakismeretekkel és tapasztalattal rendelkező személyek végezhetik. A szakszerűtlen szerelés életveszélyes!

T 100 WB3, Wieland-csatlakozóhoz

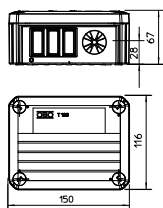

típus	Kivitel	Bevezetések	Névleges belső méret mm	csom. darab	súly kg/100 darab	rendelési szám
T 100 WB3	Üres	4	136x102x57	1	14,600	2007807
T 100 WB3-10	Üres	4	136x102x57	1	15,300	2007808

PP Polipropilén

€/db

T 100 WB 2S3, Wieland-csatlakozóval

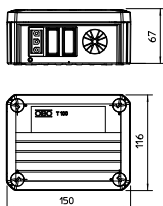

típus	Kivitel	Bevezetések	Szín	gyűjtőkarton darab	csom. darab	súly kg/100 darab	rendelési szám
T 100 WB 2S3	W-aljzat 2s	4	vil.-szürke	40	1	20,500	2007809

PP Polipropilén

€/db

T 100 WB 3S3, Wieland-csatlakozóval

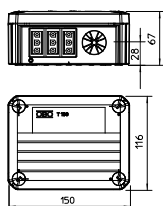

típus	Kivitel	Bevezetések	Szín	gyűjtőkarton darab	csom. darab	súly kg/100 darab	rendelési szám
T 100 WB 3S3	W-aljzat 3s	4	vil.-szürke	40	1	22,300	2007813

PP Polipropilén

€/db

T 100 WB 4S3, Wieland-csatlakozóval



típus	Kivitel	Bevezetések	Szín	gyűjtőkarton darab	csom. darab	súly kg/100 darab	rendelési szám
T 100 WB 4S3	W-aljzat 4s	4	vil.-szürke	40	1	25,400	2007811
PP Polipropilén							€/db

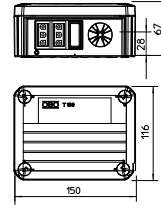

T 100 WB 6S3, Wieland-csatlakozóval



típus	Kivitel	Bevezetések	Szín	gyűjtőkarton darab	csom. darab	súly kg/100 darab	rendelési szám
T 100 WB 6S3	W-aljzat 6s	4	vil.-szürke	40	1	29,400	2007822
PP Polipropilén							€/db

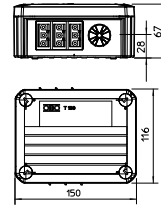

Leágazódoboz T-sorozat hárompólusú Wieland-csatlakozóval, kétfázisú



- Gyors szerelhetőség az előszerelt Wieland-csatlakozóval (GST18-i3 típus, kétfázisú csatlakozás).
- 7- 21 mm átmérőjű kábelek és vezetékek közvetlenül bevezethetők. A húzásmentesítők megakadályozzák a kábel véletlen kihúzását.
- Figyelmeztetés: a VDE 0620-1 előírásai szerint a szerelést csak megfelelő villamossági szakmiretekkel és tapasztalattal rendelkező személyek végezhetik. A szakszerűtlen szerelés életveszélyes!

T 100 WB 1W3 1S3, Wieland-csatlakozóval

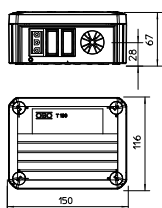

típus	Kivitel	Bevezetések	Névleges belső méret mm	csom. darab	súly kg/100 darab	rendelési szám
T 100 WB 1W3 1S3	W-aljzat 1w+1s	4	136x102x57	1	21,600	2007815

PP Polipropilén €/db

T 100 WB 1W3 2S3, Wieland-csatlakozóval

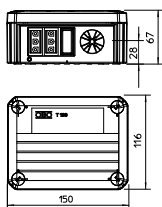

típus	Kivitel	Bevezetések	Névleges belső méret mm	csom. darab	súly kg/100 darab	rendelési szám
T 100 WB 1W3 2S3	W-aljzat 1w+2s	4	136x102x57	1	23,600	2007817

PP Polipropilén €/db

T 100 WB 2W3 2S3, Wieland-csatlakozóval

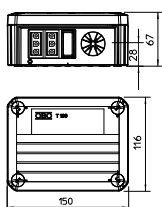

típus	Kivitel	Bevezetések	Névleges belső méret mm	csom. darab	súly kg/100 darab	rendelési szám
T 100 WB 2W3 2S3	W-aljzat 2w+2s	4	136x102x57	1	25,500	2007819

PP Polipropilén €/db

Leágázódoboz T-sorozat hárompólusú Wieland-csatlakozóval, háromfázisú



- Gyors szerelhetőség az előszerelt hárompólusú Wieland-csatlakozóval (GST18-i3 típus, háromfázisú csatlakozás).
- 7- 21 mm átmérőjű kábelek és vezetékek közvetlenül bevezethetők. A húzásmentesítők megakadályozzák a kábel véletlen kihúzását.
- Figyelmeztetés: a VDE 0620-1 előírásai szerint a szerelést csak megfelelő villamossági szakismeretekkel és tapasztalattal rendelkező személyek végezhetik. A szakszerűtlen szerelés életveszélyes!

T 100 WB 6S 3x2, Wieland-csatlakozóval



típus	Kivitel	Bevezetések	Névleges belső méret mm	csom. darab	súly kg/100 darab	rendelési szám
T 100 WB 6S 3x2	Wieland csatlakozóalj 3x2 (fekete; fehér; vörös)	4	136x102x57	1	29,500	2007814

PP Polipropilén

€/db

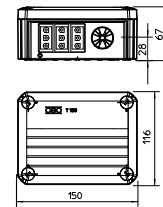

Leágazódoboz T-sorozatú négypólusú Wieland-csatlakozóval, húzásmentesítővel, két-fázisú

Leágazódoboz T-sorozatú négypólusú Wieland-csatlakozóval, húzásmentesítővel, két-fázisú



- Gyors szerelhetőség az előszerelt ötpólusú Wieland-csatlakozóval, (mindegyiken L1, L2 csatlakozással)
- 7- 21 mm átmérőjű kábelek és vezetékek közvetlenül bevezethetők. A húzásmentesítők megakadályozzák a kábel véletlen kihúzását.
- Figyelmeztetés: a VDE 0620-1 előírásai szerint a szerelést csak megfelelő villamosági szakmiretekkel és tapasztalattal rendelkező személyek végezhetik. A szakszerűtlen szerelés életveszélyes!

T 100 WB5, Wieland-csatlakozóval

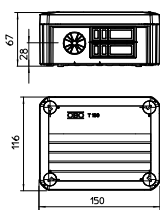

típus	Bevezetések	Névleges belső méret mm	csom. darab	súly kg/100 darab	rendelési szám
T 100 WB5	4	136x102x57	1	14,600	2007840

PP Polipropilén €/db

T 100 WB 2S4, Wieland-csatlakozóval

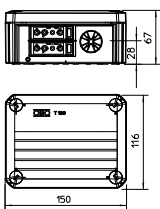

típus	Bevezetések	Névleges belső méret mm	csom. darab	súly kg/100 darab	rendelési szám
T 100 WB 2s4	4	136x102x57	1	24,000	2007848

PP Polipropilén €/db

T 100 WB 3S3 1S4, Wieland-csatlakozóval

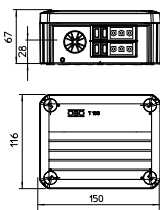

típus	Bevezetések	Névleges belső méret mm	csom. darab	súly kg/100 darab	rendelési szám
T 100 WB 3S3 1S4	4	136x102x57	1	25,500	2007844

PP Polipropilén €/db



Leágazódoboz T-sorozat ötpólusú Wieland-csatlakozóval, húzásmentesítővel, háromfázisú



- Gyors szerelhetőség az előszerelt ötpólusú Wieland-csatlakozóval, (mindegyiken L1, L2 csatlakozással)
- 7- 21 mm átmérőjű kábelek és vezetékek közvetlenül bevezethetők. A húzásmentesítők megakadályozzák a kábel véletlen kihúzását.
- Figyelmeztetés: a VDE 0620-1 előírásai szerint a szerelést csak megfelelő villamosági szakmerekkel és tapasztalattal rendelkező személyek végezhetik. A szakszerűtlen szerelés életveszélyes!

T 100 WB5, Wieland-csatlakozóval



típus	Bevezetések	Névleges belső méret mm	csom. darab	súly kg/100 darab	rendelési szám
T 100 WB5	4	136x102x57	1	14,600	2007840

PP Polipropilén €/db

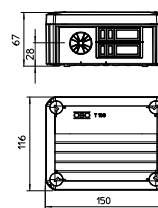

T 100 WB 2S5, Wieland-csatlakozóval



típus	Bevezetések	Névleges belső méret mm	csom. darab	súly kg/100 darab	rendelési szám
T 100 WB 2s5	4	136x102x57	1	25,000	2007852

PP Polipropilén €/db

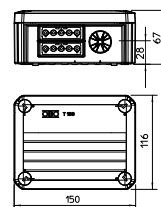

T 100 WB 4S5, Wieland-csatlakozóval



típus	Bevezetések	Névleges belső méret mm	csom. darab	súly kg/100 darab	rendelési szám
T 100 WB 4s5	4	136x102x57	1	28,000	2007856

PP Polipropilén €/db

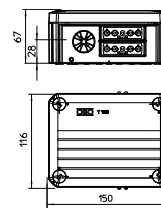

01 VBS Masterkatalog Länder / hu / 08/06/2017 (LLE:export_04395) / 08/06/2017

Leágazódobozok T-sorozat hűtésmentesítő bevezetőkkal, Wieland- csatlakozóaljzattal és -hüvellyel



- Gyors szerelhetőség az előszerelt ötpólusú Wieland-csatlakozóval, (mindegyiken L1, L2 és L3 csatlakozással)
- 7- 21 mm átmérőjű kábelek és vezetékek közvetlenül bevezethetők. A hűtésmentesítők megakadályozzák a kábel véletlen kihúzását.
- Figyelmeztetés: a VDE 0620-1 előírásai szerint a szerelést csak megfelelő villamossági szakmerekkel és tapasztalattal rendelkező személyek végezhetik. A szakszerűtlen szerelés életveszélyes!

T 100 WS 1S3 2S3D, Wieland-csatlakozóaljzattal és -hüvellyel

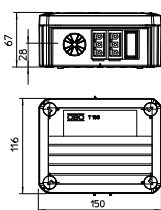

típus	Bevezető- tér- sek	Névleges belső méret mm	csom. darab	súly kg/100 darab	rendelési szám
T100 WS 1S3 2S3D	4	136x102x57	1	20,700	2007876

PP Polipropilén €/db

T 100 WS 1S3 3S3A, Wieland-csatlakozóaljzattal és -hüvellyel

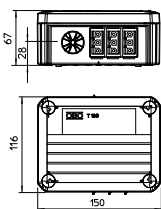

típus	Bevezető- tér- sek	Névleges belső méret mm	csom. darab	súly kg/100 darab	rendelési szám
T100 WS 1S3 3S3A	4	136x102x57	1	22,600	2007870

PP Polipropilén €/db

T 100 WS 1S4 2S3C, Wieland-csatlakozóaljzattal és -hüvellyel

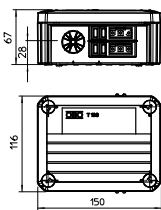

típus	Bevezető- tér- sek	Névleges belső méret mm	csom. darab	súly kg/100 darab	rendelési szám
T100 WS 1S4 2S3C	4	136x102x57	1	24,500	2007874

PP Polipropilén €/db

Lépcsős kábelátvezető, T-sorozat



típus	Ø-höz méret mm	csom. darab	súly kg/100 darab	rendelési szám
EDK 25 LGR	M25 0 - 22	100	0,175	2011638
EDK 32 LGR	M32 0 - 27	50	0,260	2011646
EDK 40 LGR	M40 0 - 34	25	0,425	2011654
EDK 25 RW	M25 0 - 22	100	0,175	2011689
EDK 32 RW	M32 0 - 27	50	0,260	2011697
EDK 40 RW	M40 0 - 34	25	0,425	2011700

EVA Etilénvinilacetát €/100 darab

A lépcsős kábelátvezető megfelelő helyen levágva a kívánt kábelmérőhöz igazítható.

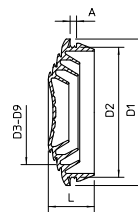

Leágazódobozok



típus	Ø-höz méret mm	csom. darab	súly kg/100 darab	rendelési szám
89	PG 11 7 - 13	100	0,100	2012030
89 RW	PG 11 7 - 13	100	0,150	2012103
89 SW	PG 11 7 - 13	100	0,110	2012146
89 LoG	PG 11 7 - 13	5000	0,100	2012065
89 3MM NUT	PG 11 7 - 13	2000	0,100	2012081

PE Polietilén €/100 darab

Zárt kábelbevezető gumi átszűrhető membránnal 7-13 mm átmérőjű kábelekhez. Ideális kábelek és vezetékek egyszerű bevezetésére dobozokba, illetve vékony lemezeken történő átvezetéshez.

A szükséges furat átmérő 18,5-19 mm, falvastagság maximum 1,8mm.

Záródugó 89

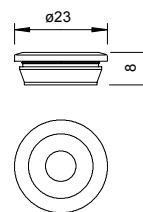

Bevezető tömítés csövekhez, T-sorozat



típus	méret	csom. darab	súly kg/100 darab	rendelési szám
EDR 25 16-20 LGR	M25	50	0,520	2011506
EDR 25 20-25 LGR	M25	50	0,680	2011514
EDR 32 20-25 LGR	M32	50	1,020	2011522
EDR 32 25-32 LGR	M32	50	1,170	2011530
EDR 40 32-40 LGR	M40	25	2,200	2011546

PVC Poli(vinil-klorid) €/100 darab

Bevezető tömítés metrikus csövek közvetlenül leágazódobozokba történő közvetlen bevezetéséhez.

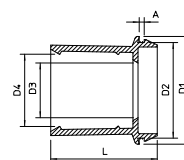

típus	méret	Ø-höz mm	csom. darab	súly kg/100 darab	rendelési szám
89 ROE 12-16	PG 13.5	12 - 16	100	0,100	2012049

PE Polietilén €/100 darab

Záródugó 89/RK

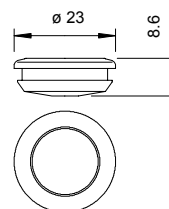

Lépcsős kábelátvezető EDVS

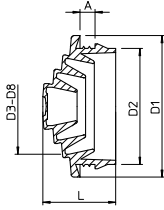

típus	Ø-höz méret mm	csom. darab	súly kg/100 darab	rendelési szám
EDVS M20 LGR	M 20 0 - 17	100	0,125	2012375
EDVS M25 LGR	M 25 0 - 22	100	0,185	2012383
EDVS M32 LGR	M 32 0 - 28	50	0,295	2012391

PE Polietilén

€/100 darab

A kábelbevezető nyílással ellátott záródugó fokozatos levágással illeszthető a mindenkori kábelátmérőhöz.

Rögzítőelem kábelátvezetőhöz

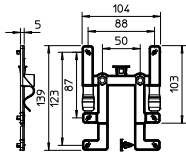

típus	csom. darab	súly kg/100 darab	rendelési szám
BE TS KR	10	2,800	2007835

PC Polikarbonát

€/100 darab

A BE TS KR rögzítőelemmel az OBO T60 és T100 leágazódobozait szerszám nélkül kevés mozdulattal és gyorsan lehet a hagyományos kábelátvezetőre felerősíteni. Ez tartja a leágazódobozt biztosan a helyén. Ha szükséges, gyorsan el lehet távolítani. Ez szerszám használata nélkül történhet.

Rögzítőelem rácsos kábelátvezetőhöz

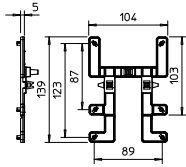

típus	csom. darab	súly kg/100 darab	rendelési szám
BE TS GR	10	2,300	2007833

PC Polikarbonát

€/100 darab

A BE TS GR rögzítőelemmel az OBO T60 és T100 leágazódobozait szerszám nélkül kevés mozdulattal és gyorsan lehet a rácsos kábelátvezetőre felerősíteni. Ez szerszám használata nélkül történhet. Ez tartja a leágazódobozt biztosan a helyén. Ha szükséges, gyorsan el lehet távolítani.

Szerelőlap rácsos kábelátvezetőhöz

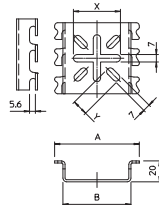

típus	A mér. mm	B mér. mm	x mér. mm	y mér. mm	csom. darab	súly kg/100 darab	rendelési szám
MPG 65 FT	81	65	45	15	30	9,200	6006486

SI acél

€/db

FT merítetten tűzihorganyzott

Szerelőlap, a rácsos kábelátvezetőn csavarok nélkül rögzíthető.

Szerelőlap, hajlított

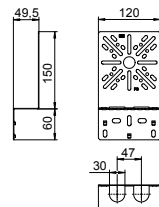

típus	magas- ság mm	széles- ség mm	csom. darab	súly kg/100 darab	rendelési szám
MP WI KL. FS	210	120	20	20,200	7084765
MP WI KL. DD	210	120	20	20,200	7085111

SI acél

€/db

FS szalaghorganyzott DD szalaghorganyzott Zink/Alumínium, Double Dip

Kétszer hajlított szerelőlap a kábelátvezető oldallemozására történő rögzítéshez.

Szerelőlap kábeltálcához



típus	magas- ság mm	széles- ség mm	csom. darab	súly kg/100 darab	rendelési szám
MP UNI FS	115	170	40	13,300	7084773

St acél

FS szalaghorganyzott

Szerelőlap kábeltálcá-rendszer oldallemézésére történő rögzítéshez.

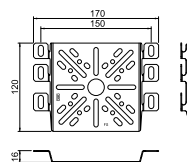
Sorkapocsléc 1-4mm², leágazódoboz T-sorozat

típus	kapocs- helyek darab- száma	névleges kereszt- metszet mm ²	névleges feszültség V	csom. darab	súly kg/100 darab	rendelési szám
KL-T 01-04	5	1 - 4	400	10	2,100	2016180

PA Poliamid

€/100 darab

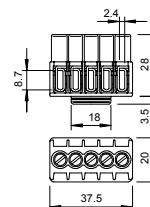
Galvanikusan horganyzott és átlátszóra passzívált acél kapocstest és csavarok, névleges keresztmetszet 1-4 mm², névleges feszültség 400 V, 5 pólusú kivitel, maximális csatlakoztatható keresztmetszet pólusonként: 4 x 2,5 mm², 5 x 1,5 mm² vagy 6 x 1 mm².Sorkapocsléc 1,5-6 mm², leágazódoboz T-sorozat

típus	kapocs- helyek darab- száma	névleges kereszt- metszet mm ²	névleges feszültség V	csom. darab	súly kg/100 darab	rendelési szám
KL-T 02-06	5	1,5 - 6	400	10	4,380	2016185

PA Poliamid

€/100 darab

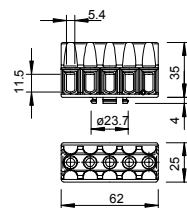
Galvanikusan horganyzott és átlátszóra passzívált acél kapocstest és csavarok, névleges keresztmetszet 1,5-6 mm², névleges feszültség 400 V, 5 pólusú kivitel, maximális csatlakoztatható keresztmetszet pólusonként: 4 x 2,5 mm², 5 x 1,5 mm² vagy 6 x 1 mm².Sorkapocsléc 6-16 mm², leágazódoboz T-sorozat

típus	kapocs- helyek darab- száma	névleges kereszt- metszet mm ²	névleges feszültség V	csom. darab	súly kg/100 darab	rendelési szám
KL-T 06-16	4	6 - 16	400	10	1,970	2016190

PA Poliamid

€/100 darab

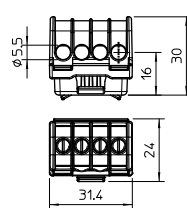
Sárgaréz kapocstest, galvanikusan horganyzott és átlátszóra passzívált acélcsoncsavarok, névleges keresztmetszet 6 - 16 mm², névleges feszültség 400 V, 1-pólusú, sorkapcsokkal maximálisan csatlakoztatható keresztmetszet: 4 x 16 mm², 4 x 10 mm², 8 x 6 mm² vagy 12 x 4 mm².Sorkapocsléc 16-35 mm², leágazódoboz T-sorozat

típus	kapocs- helyek darab- száma	névleges kereszt- metszet mm ²	névleges feszültség V	csom. darab	súly kg/100 darab	rendelési szám
KL-T 16-35	4	16 - 35	400	10	5,630	2016195

PA Poliamid

€/100 darab

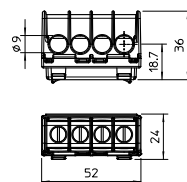
Sárgaréz kapocstest, galvanikusan horganyzott és átlátszóra passzívált acélcsoncsavarok, névleges keresztmetszet 16 - 35 mm², névleges feszültség 400 V, 1-pólusú, sorkapcsokkal maximálisan csatlakoztatható keresztmetszet: 4 x 35 mm², 4 x 25 mm², 8 x 16 mm² vagy 12 x 10 mm².

Kalapsín 15x5,5 mm, leágazódobozhoz T-sorozat

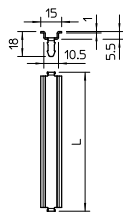

típus	Kivitel	hossz mm	csom. darab	súly kg/100 darab	rendelési szám
46277 T160 Q GTP	T 100 hosszirányú és T 160 keresztirányú	99	10	9,641	1115270
46277 T250 Q GTP	T 160 hosszirányú és T 250 keresztirányú	139	10	13,520	1115274
46277 T250 L GTP	T 250 hosszirányú	189	10	17,900	1115278
46277 T350 Q GTP	T350 keresztirányú	161	10	15,670	1115282
46277 T350 L GTP	T 350 hosszirányú	168	10	16,370	1115286

St acél

€/100 darab

GTP galvanikusan horganyzott, átlátszóra passzíválva

MSZ EN 60715 (korábban MSZ EN 50045) szerinti 15 x 5,5 mm-es kalapsín.

Kalapsín 35x7,5 mm, leágazódobozhoz T-sorozat

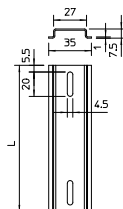

típus	Kivitel	hossz mm	csom. darab	súly kg/100 darab	rendelési szám
2069 T60 GTP	T 60 hosszirányú és T 100 keresztirányú	89	10	3,070	1115380
2069 T100 GTP	T 100 hosszirányú és T 160 keresztirányú	118	10	4,140	1115382
2069 T160 GTP	T160 hosszirányú és T250, T350 keresztirányú	157	10	5,520	1115384
2069 T250 GTP	T 250 hosszirányú	206	10	7,107	1115386
2069 T350 GTP	T 350 hosszirányú	245	10	8,450	1115388

St acél

€/100 darab

GTP galvanikusan horganyzott, átlátszóra passzíválva

35 x 7,5 mm méretű kalapsín az MSZ EN 60715 (korábban MSZ EN 50022) szerint.

Szerelő- és rögzítőlap, T60

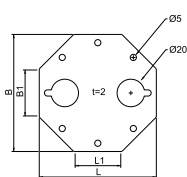

típus	L1 mér. mm	L mér. mm	B mér. mm	B1 mér. mm	csom. darab	súly kg/100 darab	rendelési szám
MBP T60	35	85	85	35	1	8,200	2007880

St acél

€/100 darab

FS szalaghorganyzott

A szerelőlap lehetővé teszi a külső alkatrészek változatos módokon történő rögzítését a leágazódobozon belül. 2 mm anyagvastagságú, szalaghorganyzott acéllemezből készül. A beszerelendő elemnek megfelelő rögzítőnyílások fúrhatók a lemezbe. A szerelőlapon rögzíthetőek kábelkötővel, csavarokkal vagy hasonló rögzítőelemekkel ellátott termékek. A szerelőlap a vele együtt szállított csavarokkal rögzíthető az adott T-sorozatú leágazódobozon belül.

Szerelő- és rögzítőlap, T100

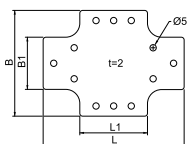

típus	L1 mér. mm	L mér. mm	B mér. mm	B1 mér. mm	csom. darab	súly kg/100 darab	rendelési szám
MBP T100	48	100	75	37	1	8,500	2007882

St acél

€/100 darab

FS szalaghorganyzott

A szerelőlap lehetővé teszi a külső alkatrészek változatos módokon történő rögzítését a leágazódobozon belül. 2 mm anyagvastagságú, szalaghorganyzott acéllemezből készül. A beszerelendő elemnek megfelelő rögzítőnyílások fúrhatók a lemezbe. A szerelőlapon rögzíthetőek kábelkötővel, csavarokkal vagy hasonló rögzítőelemekkel ellátott termékek. A szerelőlap a vele együtt szállított csavarokkal rögzíthető az adott T-sorozatú leágazódobozon belül.

Szerelő- és rögzítőlap, T160

típus	L1	L	B	B1	csom. darab	súly kg/100 darab	rendelési szám
	mér. mm	mér. mm	mér. mm	mér. mm			
MBP T160	68	140	100	46	1	15,700	2007884

St acél

€/100 darab

FS szalaghorganyzott

A szerelőlap lehetővé teszi a külső alkatrészek változatos módokon történő rögzítését a leágazódobozon belül. 2 mm anyagvastagságú, szalaghorganyzott acéllemezből készül. A beszerelendő elemnek megfelelő rögzítőnyílások fúrhatók a lemezbe. A szerelőlapon rögzíthetőek kábelkötözővel, csavarokkal vagy hasonló rögzítőelemekkel ellátott termékek. A szerelőlap a vele együtt szállított csavarokkal rögzíthető az adott T-sorozatú leágazódobozon belül.

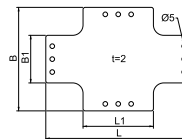

Szerelő- és rögzítőlap, T250

típus	L1	L	B	B1	csom. darab	súly kg/100 darab	rendelési szám
	mér. mm	mér. mm	mér. mm	mér. mm			
MBP T250	135	205	155	85	1	41,500	2007886

St acél

€/100 darab

FS szalaghorganyzott

A szerelőlap lehetővé teszi a külső alkatrészek változatos módokon történő rögzítését a leágazódobozon belül. 2 mm anyagvastagságú, szalaghorganyzott acéllemezből készül. A beszerelendő elemnek megfelelő rögzítőnyílások fúrhatók a lemezbe. A szerelőlapon rögzíthetőek kábelkötözővel, csavarokkal vagy hasonló rögzítőelemekkel ellátott termékek. A szerelőlap a vele együtt szállított csavarokkal rögzíthető az adott T-sorozatú leágazódobozon belül.

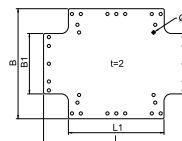

Szerelő- és rögzítőlap, T350

típus	L1	L	B	B1	csom. darab	súly kg/100 darab	rendelési szám
	mér. mm	mér. mm	mér. mm	mér. mm			
MBP T350	149	225	140	86	1	45,500	2007888

St acél

€/100 darab

FS szalaghorganyzott

A szerelőlap lehetővé teszi a külső alkatrészek változatos módokon történő rögzítését a leágazódobozon belül. 2 mm anyagvastagságú, szalaghorganyzott acéllemezből készül. A beszerelendő elemnek megfelelő rögzítőnyílások fúrhatók a lemezbe. A szerelőlapon rögzíthetőek kábelkötözővel, csavarokkal vagy hasonló rögzítőelemekkel ellátott termékek. A szerelőlap a vele együtt szállított csavarokkal rögzíthető az adott T-sorozatú leágazódobozon belül.

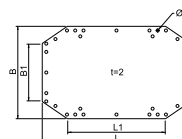

Rögzítőcsavar szerelőlemezhez

típus	gyűjtő-karton darab	csom. darab	súly kg/100 darab	rendelési szám

St acél

€/100 darab

G galvanikusan horganyzott

Fém rögzítőcsavar a T-sorozat tagjainak szerelőlapra, vagy vékonyfalú rendszerre történő rögzítéshez. A szerelés a csavar egyszerű megnyomásával a T doboz szerelőfuratán keresztül történik. Könnyű eltávolíthatóság menetes csavar segítségével.

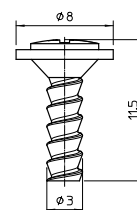

FireBox T-sorozat

- + Funkciótartás DIN 4102-12 E30-E90 szerinti tűzálló kábelrendszerek kialakításához
- + A dobozok rugalmas, de ütésálló hőre lágyuló műanyagból készülnek
- + Eltérő kábelátmérőjű erősáramú és adatátviteli kábelekhöz
- + A csomagolási egységben megtalálható a csatlakozó egység és a tűzvédelmi csavar is
- + Rendelhető olvadóbetét-aljzatok biztosított leágazásokhoz
- + A T sorozat összes előnye



Tűzálló
kapcsolat

A T-sorozathoz tartozó FireBox a hőre lágyuló műanyagból készült kötődobozok minden kedvező tulajdonságával rendelkezik. Ilyenek például a nagy törésállóság, ütésállóság és a magas IP-védettség. Az MSZE 24102 (DIN 4102-12)

szerint E30 és E90 tűzállósági osztályú FireBox T mint kötődoboz ellenőrzött és tanúsított, rendelkezik a tűzálló rendszerekhez történő felhasználáshoz szükséges engedélyekkel. A kábelek ereinek összekötésére szolgáló nagy hőállóságú

sorkapcsok előszerelt csatlakozó egységet képeznek. A fémrészek lefedése nem szükséges, mivel a PE-sorkapcsok és doboz tartására szolgáló sínek össze vannak kötve.



FireBox T lépcsős kábelátvezetőkkel és belső rögzítéssel



- Halogénmentes
- Lépcsős kábelbevezetővel
- Hőálló kerámiából készült, előszerelt csatlakozóegységgel
- Jelzéssel ellátott sorkapocs-blokk
- 2 tűzálló MMS 6x50 betonsavarral az egyszerű rögzítéshez IP66 védelem
- Ütésállósági besorolás: T100ED... IK08; T160ED... IK05.
- Névleges keresztmetszet 6/10/16 mm²,
- Az alkalmazható kábel típusok és a gyártók listáját a vonatkozó tűzvédelmi megfelelőségi tanúsítvány tartalmazza.

FireBox T100ED belső rögzítéssel

E30 E90

típus	névleges keresztmetszet mm ²	A	Bevezető-kapcsok száma	csom. darab	súly kg/100 darab	rendelési szám
T 100 ED 6-5	6	5	8 x M25 2 x M32	1	34,000	7205530
T 100 ED 10-5	10	5	8 x M25 2 x M32	1	35,900	7205533

PP Polipropilén

€/db

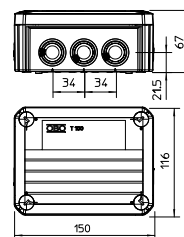

FireBox T160ED belső rögzítéssel

E30 E90

típus	névleges keresztmetszet mm ²	A	Bevezető-kapcsok száma	csom. darab	súly kg/100 darab	rendelési szám
T 160 ED 16-5	16	5	7 x M25 5 x M32	1	62,500	7205536

PP Polipropilén

€/db

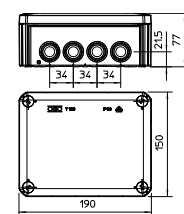

FireBox T100ED belső rögzítéssel és olvadóbetét tartóval

E30 E90

típus	névleges keresztmetszet mm ²	A	Bevezető-kapcsok száma	csom. darab	súly kg/100 darab	rendelési szám
T 100 ED 6-6 F	6	6	8 x M25 2 x M32	1	38,650	7205550
T 100 ED 10-6 F	10	6	8 x M25 2 x M32	1	38,650	7205553

PP Polipropilén

€/db

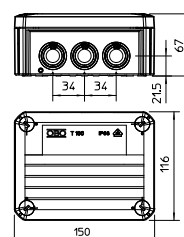

FireBox T160ED belső rögzítéssel és olvadóbetét tartóval

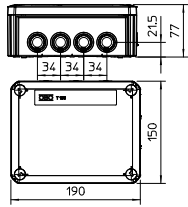

E30

E90

típus	névleges keresztmetszet mm ²	A kapcsolók száma	Bevezetések	csom. darab	súly kg/100 darab	rendelési szám
T 160 ED 16-6 F	16	6	7 x M25 5 x M32	1	64,000	7205556

PP Polipropilén

€/db

FireBox T lépcsős kábelátvezetőkkel és külső rögzítéssel



- Különleges hőálló kerámiából készült, készre szerelt csatlakozóegységgel
- Jelzéssel ellátott sorkapocs-blokk
- Külső rögzítés
- 2 tűzálló MMS 6x50 betoncsavarral az egyszerű rögzítéshez
- IP65 védettség
- Ütésállósági besorolás: T100ED... IK08; T160ED... IK05
- Névleges keresztmetszet 6/10/16 mm²,
- Az alkalmazható kábeltípusok és a gyártók listáját a vonatkozó tűzvédelmi megfelelőségi tanúsítvány tartalmazza.

FireBox T100ED külső rögzítőfülekkel

E30 E90

típus	névleges keresztmetszet mm ²	A kapcsok száma	Bevezető-tések	csom. darab	súly kg/100 darab	rendelési szám
T 100 ED 6-5 A	6	5	8 x M25 2 x M32	1	38,500	7205540
T 100 ED 10-5 A	10	5	8 x M25 2 x M32	1	40,600	7205543

PP Polipropilén

€/db

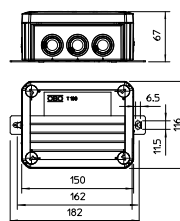

FireBox T160ED külső rögzítőfülekkel

E30 E90

típus	névleges keresztmetszet mm ²	A kapcsok száma	Bevezető-tések	csom. darab	súly kg/100 darab	rendelési szám
T 160 ED 16-5 A	16	5	7 x M25 5 x M32	1	60,000	7205546

PP Polipropilén

€/db

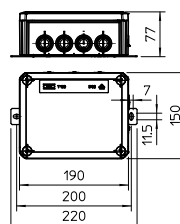

FireBox T100ED külső rögzítőfülekkel és olvadóbetét tartóval

E30 E90

típus	névleges keresztmetszet mm ²	A kapcsok száma	Bevezető-tések	csom. darab	súly kg/100 darab	rendelési szám
T 100 ED 6-6 AF	6	6	8 x M25 2 x M32	1	43,330	7205560
T 100 ED 10-6 AF	10	6	8 x M25 2 x M32	1	43,340	7205563

PP Polipropilén

€/db

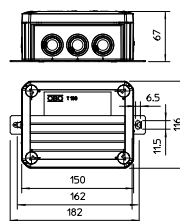

FireBox T160ED külső rögzítőfülekkel és biztosító foglalattal

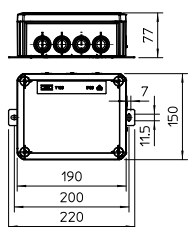

E30 E90

típus	névleges keresztmetszet mm ²	A kapcsok száma	Bevezetések	csom. darab	súly kg/100 darab	rendelési szám
T 160 ED 16-6 AF	16	6	7 x M25 5 x M32	1	60,000	7205566

PP Polipropilén

€/db

FireBox T100ED külső rögzítéssel és ütésálló fedéllel

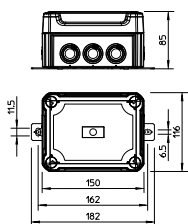

E30 E90

típus	névleges keresztmetszet mm ²	A kapcsok száma	Bevezetések	csom. darab	súly kg/100 darab	rendelési szám
T100ED 6-5 AS	6	5	8 x M25 2 x M32	1	44,500	7205620
T100ED 10-5 AS	10	5	8 x M25 2 x M32	1	46,600	7205623

PP/PC Polipropilén/Polikarbonát

€/db

FireBox T160ED külső rögzítéssel és ütésálló fedéllel

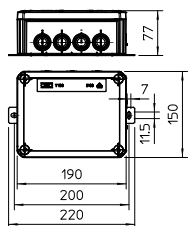

E30 E90

típus	névleges keresztmetszet mm ²	A kapcsok száma	Bevezetések	csom. darab	súly kg/100 darab	rendelési szám
T160ED 16-5 AS	16	5	7 x M25 5 x M32	1	65,000	7205626

PP/PC Polipropilén/Polikarbonát

€/db

FireBox T100ED külső rögzítőfülekkel, ütésálló fedéllel és biztosító foglalattal

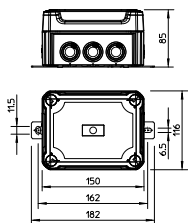

E30 E90

típus	névleges keresztmetszet mm ²	A kapcsok száma	Bevezetések	csom. darab	súly kg/100 darab	rendelési szám
T100ED 6-6 AFS	6	6	8 x M25 2 x M32	1	49,200	7205630
T100ED 10-6 AFS	10	6	8 x M25 2 x M32	1	49,300	7205633

PP/PC Polipropilén/Polikarbonát

€/db



FireBox T lépcsős kábelátvezetőkkel adatátviteli kábelekhez



- Hőálló kerámiából készült csatlakozó egység (csatlakozóegység)
- Jelzéssel ellátott sorkapocs blokk
- Belső vagy külső rögzítés
- 2 tűzálló MMS 6x50 betoncsavarral az egyszerű rögzítéshez
- IP65 védettség
- Ütésállósági besorolás: T100ED... IK08; T350ED... IK06
- Névleges keresztmetszet 4 mm²
- Több érpáros adatátviteli kábelekhez, 0,8 mm-es (0,5 mm²) érátmérővel
- Az alkalmazható kábeltípusok és a gyártók listáját a vonatkozó tűzvédelmi megfelelőségi tanúsítvány tartalmazza.

FireBox T100ED adatkábelekhez belső rögzítéssel

E30 E90

típus	névleges keresztmetszet mm ²	A kapcsok száma	Bevezetések	csom. darab	súly kg/100 darab	rendelési szám
T 100 ED 4-10 D	4	10	8 x M25 2 x M32	1	38,300	7205580

PP Polipropilén

€/db

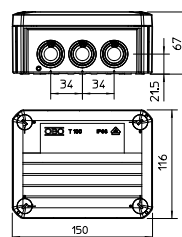

FireBox T100ED adatátviteli kábelekhez külső rögzítőfülekkel

E30 E90

típus	névleges keresztmetszet mm ²	A kapcsok száma	Bevezetések	csom. darab	súly kg/100 darab	rendelési szám
T 100 ED 4-10 AD	4	10	8 x M25 2 x M32	1	45,600	7205583

PP Polipropilén

€/db

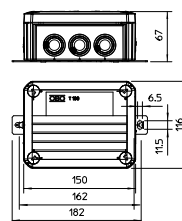

FireBox T350ED adatátviteli kábelekhez külső rögzítőfülekkel

E30 E90

típus	névleges keresztmetszet mm ²	A kapcsok száma	Bevezetések	csom. darab	súly kg/100 darab	rendelési szám
T 350 ED 4-28 AD	4	28	16 x M32 8 x M40	1	163,000	7205590

PP Polipropilén

€/db

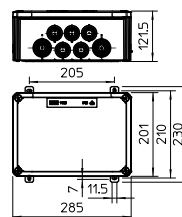

FireBox T100ED adatátviteli kábelekhez, külső rögzítéssel és ütésálló fedéllel

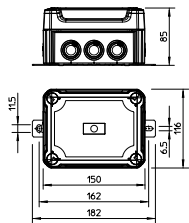

E30 **E90**

típus	névleges kereszt-metszet mm ²	A kapcsok száma	Beveze-tések	csom. darab	súly kg/100 darab	rendelési szám
T100ED 4-10 ADS	4	10	8 x M25 2 x M32	1	51,600	7205640
PP/PC Polipropilén/Polikarbonát						€/db



FireBox T zárt kivitelben



- Hőálló kerámiából készült előszerelt csatlakozó egységgel
- Jelzéssel ellátott sorkapocs-blokk
- 2 tűzálló MMS 6x50 betonsavarral az egyszerű rögzítéshez
- IP65 védelem
- Ütésállósági besorolás: T100ED... IK08; T160ED... IK05
- Kábelkivezetés V-TEC tömszelence segítségével
- Névleges keresztmetszet 6/10/16 mm²,
- Az alkalmazható kábeltípusok és a gyártók listáját a vonatkozó tűzvédelmi megfelelőségi tanúsítvány tartalmazza.

FireBox T100E belső rögzítéssel

IP 65 E30 E90

típus	névleges keresztmetszet mm ²	A kapcsok száma	Bevezetések	csom. darab	súly kg/100 darab	rendelési szám
T 100 E 4-5	4	5	—	1	27,400	7205510

PP Polipropilén

€/db

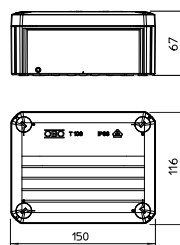

FireBox T160E belső rögzítéssel

IP 65 E30 E90

típus	névleges keresztmetszet mm ²	A kapcsok száma	Bevezetések	csom. darab	súly kg/100 darab	rendelési szám
T 160 E 10-5	10	5	—	1	48,700	7205524
T 160 E 16-5	16	5	—	1	53,800	7205528

PP Polipropilén

€/db

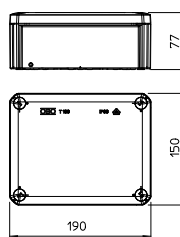

FireBox T160E adatkábelekhez belső rögzítéssel

IP 65 E30 E90

típus	névleges keresztmetszet mm ²	A kapcsok száma	Bevezetések	csom. darab	súly kg/100 darab	rendelési szám
T 160 E 4-8D	4	8	—	1	46,500	7205520

PP Polipropilén

€/db

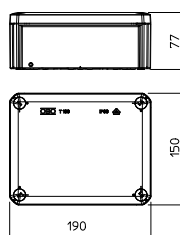

Szerelőlap T-sorozatú FireBox-hoz

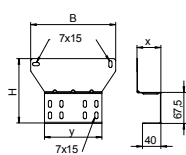

típus	magas- ság mm	B mér. mm	x mér. mm	y mér. mm	Típushoz Csatlakozó- doboz	csom. darab	súly kg/100 darab	rendelési szám
MP T610	141	185	52	125	T100E...A	1	23,600	7205480
MP T616	159	220	63	165	T160E...A	1	34,500	7205484

SI acél

€/db

DD szalaghorganyzott Zink/Alumínium, Double Dip

Rögzítőlemez a T-sorozatú FireBox leágazódobozok (külső rögzítőfülekkel) rögzítéséhez a 60 mm oldalmagasságú kábeltálcákon és kábellétrákon. A hornyokkal megerősített acéllemezből készült hajlított kivitel lehetővé teszi a tűzálló kábelek biztonságos szerelését anélkül, hogy a kábel az oldaltartó felett meg kellene hajlítani.

Olvadóbetét-aljzat a FireBox T leágazódobozokhoz

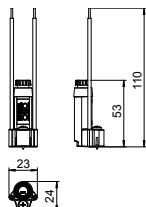

típus	csom. darab	súly kg/100 darab	rendelési szám
TE-FH 520	1	1,800	7205570

€/db

Olvadóbetét-aljzat bajonettzárral 5 x 20 mm-es biztosítóbetétekhez. 2,5 mm² névleges keresztmetszetű, szigetelt, tűzálló csatlakozóvezetékek. Az olvadóbetét-aljzat a FireBox T-sorozat kötődobozainak alján kiképzett lyukakba rögzíthető a mellékelt csavar segítségével.

Kerámia sorkapocs

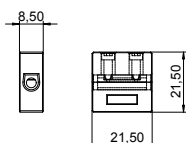

típus	névleges kereszt- metszet mm ²	csom. darab	súly kg/100 darab	rendelési szám
TK 04	0,5 - 4	5	0,880	7205700
TK 06	6	5	0,880	7205702
TK 10	10	5	1,840	7205704
TK 16	16	5	3,160	7205706

€/100 darab

Magas hőmérsékletnek ellenálló sorkapocs FireBox T-sorozatú dobozokba való beszereléshez.

Védővezető kapocs

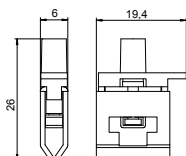

típus	névleges kereszt- metszet mm ²	csom. darab	súly kg/100 darab	rendelési szám
TPE 04	4	5	0,400	7205708
TPE 25	25	5	1,440	7205710

€/100 darab

Védővezető-sorkapocs zöld-sárga jelzéssel utólagos beszerelésre T-sorozatú FireBox-hoz

Tömszelence ellenanyával készletben

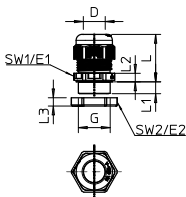

típus	menet	gyűjtő- karton darab	csom. darab	súly kg/100 darab	rendelési szám
V-TEC VM20+ OR	M20 x 1.5	100	10	1,106	7205660
V-TEC VM25+ OR	M25 x 1.5	100	10	1,710	7205663
V-TEC VM32+ OR	M32 x 1.5	100	10	2,840	7205666
V-TEC VM40+ OR	M40 x 1.5	120	10	5,150	7205669

PA/GF Poliamid, üvegszállal erősített

€/100 darab

Robosztus tömszelence IEC 423 szerinti metrikus csatlakozómenettel, kalapos szorítóanyával és előszerelt ellenanyával. Magas tömítettségi követelményeknek is megfelel. Húzásmentesítés, vezetékvédelem és tömítettség a teljes megfogási tartományban. Polikloroprén-/akrilnitrilbutadién-kaucsuk tömítőgyűrű. Fröccsöntött formatömítés a közbenső csonkon, ezért nincs szükség csatlakozómenet tömítőgyűrűre.

VDE által vizsgált, DIN EN 50262 szerint, IP 68-as védettség 5 bar 1 óra esetén. Működőképesség megtartásához az MSZE 24102 (DIN 4102-12) szerint, a FireBox T-sorozatú leágazódobozokkal együtt alkalmazva.

Szín: narancssárga.

Lépcsős kábelátvezető T-sorozatú FireBox leágazódobozokhoz

típus	Ø-höz méret mm		csom. darab	súly kg/100 darab		rendelési szám
EDK 25 OR	M25	0 - 22	10	0,165	7205675	
EDK 32 OR	M32	0 - 27	10	0,274	7205677	
EDK 40 OR	M40	0 - 34	10	0,420	7205679	

EVA Etilénvinilacetát

€/100 darab

A lépcsős kábelátvezető megfelelő helyen levágva a kívánt kábelátmérőhöz igazítható.

Szín: narancssárga.

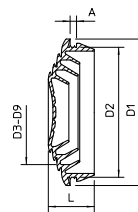

Jelölőtábla tűzálló kábelrendszerhez

típus	Nyelv	csom. darab	súly kg/100 darab		rendelési szám
KS-E DE	Német	10	0,600	7205423	
KS-E EN	Angol	10	0,600	7205432	
KS-E HU	Magyar	10	0,600	7205434	
KS-E PL	Lengyel	10	0,600	7205436	

PVC Poli(vinil-klorid)

€/db

Öntapadó jelölőtábla tűzálló kábelrendszer jelöléséhez az MSZE 24102 (DIN 4102-12) szerint.

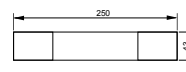

B-Sorozat

- +Előkészített menetes bevezetés tömszelencének ellenanya nélkül
- +Egyszerű kábelnyílás készítés ellenanya nélkül csavarhúzóval
- +Puha elastikus kábelbevezetések mellékelve
- +Fedélrögzítés fémcsavarral



Megbízható

Klasszikus OBO leágázódoboz Duroplast-ból a B-sorozat menettel és menet nélkül. Az alapanyag Aminoplast. Ez a műanyag kemény és nagy szilárdságú, így a leágázódo-

boz fala igen merev és formatartó. Így csavarhúzó segítségével a szükséges nyílások kitörthetők. A vezetékek bevezetése tömszelencén keresztül történik, mely vagy a

ház menetébe van rögzítve vagy egy furaton keresztül ellenanyával van megszorítva.

B 9/T leágazódoboz, átszűrhető membránnal



típus	Szín	Méret MxSzxM mm	csom. darab	súly kg/100 darab	rendelési szám
B 9 T M 5	vil.-szürke	110x110x51	5	17,500	2001845
B 9 T M	vil.-szürke	110x110x51	5	13,100	2001853
B 9 T M NL	vil.-szürke	110x110x51	5	17,100	2001861
B 9 T M RO	piros-szürke	110x110x51	5	13,100	2001888

PP Polipropilén € /100 darab

A nedves helyiségben alkalmazott leágazódoboz két különböző, halogénmentes, műanyag komponensből áll, 2 bevezető nyílás az alján átszűrhető membránnal (15 mm kábel átmérőig)

Tömszelencék használatakor (járulékos húzásmentesítés) nincs szükség a membrán eltávolítására (időnyereség). IP67 védetség átszűrhető membrán és tömszelence esetén.

Névleges feszültség 400V; névleges keresztmetszet 4 - 6mm².

A fedél plombálható a 4 előszerelt, elveszíthetetlen fedél-gyorsrögző, becsavarozva

(180°) segítségével. A rögzőtűfurat átmérő 5 mm (a furattávolság 75 mm).

2 db rögzőtűcsavar-takaró és 1 db rögzőtűcsavar.

Névleges belső méret: 98x98x40

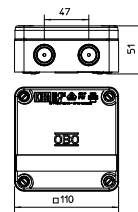

Leágazódoboz B 9/T, átszűrhető membránnal és sorkapoccsal



típus	Szín	Méret MxSzxM mm	csom. darab	súly kg/100 darab	rendelési szám
B 9 T 5	vil.-szürke	110x110x51	5	17,500	2001802

PP Polipropilén € /100 darab

B9/T...: leágazódoboz két különböző halogénmentes műanyag komponensből áll, 8 db menetes bevezetéssel (PG16) átlukasztható membránnal a doboz alján (maximum 15 mm kábelátmérőig). Tömszelencék használatakor (járulékos húzásmentesítés) nincs szükség a membrán eltávolítására (időnyereség); IP 67 védetség átlukasztható membrán és tömszelence esetén. Névleges feszültség 400 V; névleges keresztmetszet 4 - 6 mm². A dobozfedél 4 db elveszíthetetlen műanyag fedélcsavar 180°-os elfordításával rögzíthető. A furatokat lágy műanyag tölti ki. A rögzőtűfurat átmérő 5 mm (a furattávolság 75 mm). Névleges belső méret: 98x98x40

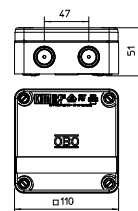

Szerelőlap, B 9/T leágazódobozhoz



típus	magas- ság mm	széles- ség mm	csom. darab	súly kg/100 darab	rendelési szám
MP WI KL. FS	210	120	20	20,200	7084765
MP WI KL. DD	210	120	20	20,200	7085111

Sl acél

FS szalaghorganyzott DD szalaghorganyzott Zink/Alumínium, Double Dip

Kétszer hajlított szerelőlap a kábeltáca oldalmezére történő rögzítéshez.

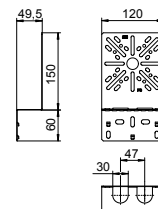

Sorkapocsléc, B 9/T-sorozat



típus	kapocs- helyek darab- száma	névleges kereszt- metszet mm ²	névleges feszültség V	csom. darab	súly kg/100 darab	rendelési szám
KL-T 02-06	5	1,5 - 6	400	10	4,380	2016185

PA Poliamid

€/100 darab

Galvanikusan horganyzott és átlátszóra passzivált acél kapocstest és csavarok, névleges keresztmetszet 1,5-6 mm², névleges feszültség 400 V, 5 pólusú kivétel, maximális csatlakoztatható keresztmetszet pólusonként: 4 x 2,5 mm², 5 x 1,5 mm² vagy 6 x 1 mm².

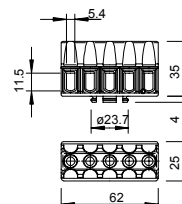

Leágazódoboz B-sorozat, menet nélkül



- Stabil, hőre keményedő műanyag Duroplast-ból
- Fedél csavaros rögzítéssel
- Kitörhető bevezető nyílások
- Kábelbevezetés kábelbevezetővel, lépcsős kábelátvezetővel vagy ellenanyag tömszelencével

Leágazódoboz B 25 M sorozat, menet nélkül

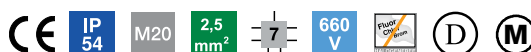
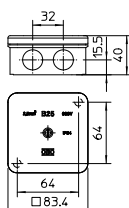

típus	Szín	Méret MxSzxM mm	csom. darab	súly kg/100 darab	rendelési szám
B 25 M	vil.-szürke	83,4x83,4x40	5	10,400	2001136

UF Duroplaszt, aminoplaszt, 131.5 € / 100 darab

Leágazódoboz B 40 M sorozat, menet nélkül

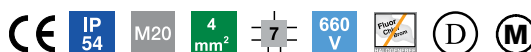
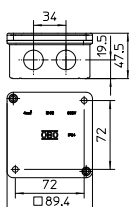

típus	Szín	Méret MxSzxM mm	csom. darab	súly kg/100 darab	rendelési szám
B 40 M	vil.-szürke	89,4x89,4x47,5	5	12,000	2001179

UF Duroplaszt, aminoplaszt, 131.5 € / 100 darab

Leágazódoboz B 60 M sorozat, menet nélkül

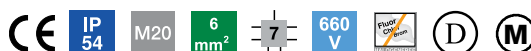
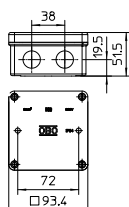

típus	Szín	Méret MxSzxM mm	csom. darab	súly kg/100 darab	rendelési szám
B 60 M	vil.-szürke	93,4x93,4x51	5	14,700	2001217

UF Duroplaszt, aminoplaszt, 131.5 € / 100 darab

Leágazódoboz B 100 M sorozat, menet nélkül

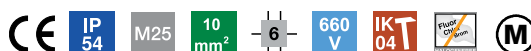
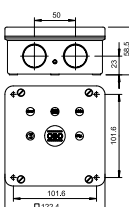

típus	Szín	Méret MxSzxM mm	csom. darab	súly kg/100 darab	rendelési szám
B 100 M	vil.-szürke	122,4x122,4x58,5	5	31,000	2001268

UF Duroplaszt, aminoplaszt, 131.5 € / 100 darab

Leágázódoboz B 160 M sorozat, menet nélküli

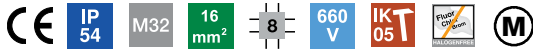

típus	Szín	Méret MxSzxM mm	csom. darab	súly kg/100 darab	rendelési szám
B 160 M	vil.-szürke	168x143x70	1	55,000	2001306
UF Duroplaszt, aminoplaszt, 131.5				€/100 darab	

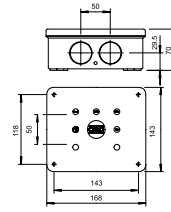

Leágázódoboz B 250 M sorozat, menet nélküli

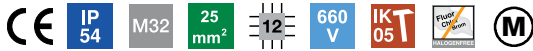

típus	Szín	Méret MxSzxM mm	csom. darab	súly kg/100 darab	rendelési szám
B 250 M	vil.-szürke	243x168x82,5	1	85,000	2001349
UF Duroplaszt, aminoplaszt, 131.5				€/100 darab	

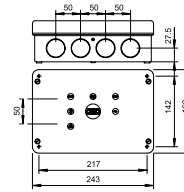

Lépcsős kábelátvezető, B-sorozatú leágázódobozhoz



típus	Ø-höz méret mm	csom. darab	súly kg/100 darab	rendelési szám
EDVS M20 LGR	M 20 0 - 17	100	0,125	2012375
EDVS M25 LGR	M 25 0 - 22	100	0,185	2012383
EDVS M32 LGR	M 32 0 - 28	50	0,295	2012391
PE Polietilén				€/100 darab

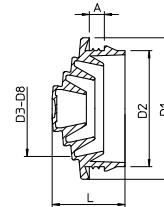

Leágazódoboz B-sorozat, menettel



- Stabil, hőre keményedő műanyag Duroplast-ból
- Fedél csavaros rögzítéssel
- Menetes bevezető nyílás tömszelelencéhez

B 9/K M leágazódoboz üres, menettel

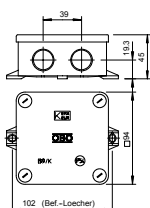

típus	Szín	Méret MxSzxM mm	csom. darab	súly kg/100 darab	rendelési szám
B 9 K M	vil.-szürke	94x94x45	5	13,500	2001942
UF Duroplaszt, aminoplaszt, 131.5					€/100 darab

B 9/K M leágazódoboz, menettel

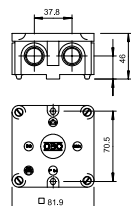

típus	Szín	Méret MxSzxM mm	csom. darab	súly kg/100 darab	rendelési szám
B 9 B M	vil.-szürke	81,9x81,9x46	5	9,960	2001632
UF Duroplaszt, aminoplaszt, 131.5					€/100 darab

B 10 M leágazódoboz, menettel

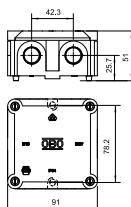

típus	Szín	Méret MxSzxM mm	csom. darab	súly kg/100 darab	rendelési szám
B 10 M 5	vil.-szürke	91x91x51	5	22,480	2002140
B 10 M	vil.-szürke	91x91x51	5	17,360	2002167
UF Duroplaszt, aminoplaszt, 131.5					€/100 darab

B 11 M leágazódoboz, menettel

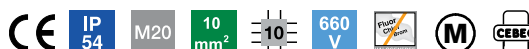
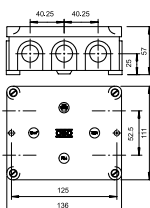

típus	Szín	Méret MxSzxM mm	csom. darab	súly kg/100 darab	rendelési szám
B 11 M 5	vil.-szürke	111x136x57	1	39,700	2002329
B 11 M	vil.-szürke	111x136x57	1	32,200	2002345
UF Duroplaszt, aminoplaszt, 131.5					€/100 darab

B 12 M leágazódoboz, menettel

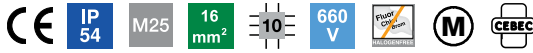

típus	Szín	Méret MxSzxM mm	csom. darab	súly kg/100 darab	rendelési szám
B 12 M 5	vil.-szürke	144x196x71	1	96,700	2002507
B 12 M	vil.-szürke	144x196x71	1	65,500	2002523

UF Duroplaszt, aminoplaszt, 131.5 €/100 darab

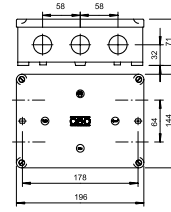

Kábelösszekötő karmantyú



típus	Bevezeték méret mm	D mm	L mm	Szín	csom. darab	súly kg/100 darab	rendelési szám
117 5x2.5	Pg 16	28	64	vil.-szürke	10	5,310	2022028
117 5x6	Pg 21	33,5	82	vil.-szürke	5	14,600	2022060

PS Polisztirol €/100 darab

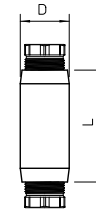

Mx-sorozat

- + Nagy ütésállóság
- + Nagy hőállóság
- + Optimális EMC-védelem
- + 8 féle méret
- + Kétféle felület kialakítás



Az alumínium kötődobozokat a legmostohább körülmények közötti használatra tervezték és optimális védelmet biztosítanak az installáció számára. Ellenállnak a szélsőségesen magas és alacsony hő-

mérsékletnek éppúgy, mint a nagy hőingásnak. Az ipari környezetben előforduló nagy ütésterhelés, vandalizmus vagy köfelverődés nem tehetnek kárt a burkolatban. Ezen túlmenően az MX-sorozat optimális

EMC-védelmet biztosít, és IP 66-os védettségével kiválóan védett a porral és vízzel szemben.



Alumínium leágazódoboz, üres Mx06-Mx15, pórszórt

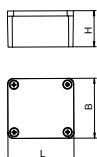

típus
Bevezetések
szín
Méretek MxSZxM mm
csom. darab
súly kg/100
darab
**rendelési
szám**

Mx 060503 SGR	Mx 080705 SGR	Mx 120805 SGR	Mx 151008 SGR
nincs	nincs	nincs	nincs
ezüstszürke	ezüstszürke	ezüstszürke	ezüstszürke
64x58x36	80x75x57	125x80x57	150x100x80
1	1	1	1
13,5	30,6	30,6	81,8
2011304	2011308	2011312	2011316

AIG Alumínium présöntvény

P porbevonatos

€/100 darab

Alumínium leágazódoboz, üres Mx16-Mx36, pórszórt

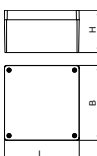

típus
Bevezetések
szín
Méretek MxSZxM mm
csom. darab
súly kg/100
darab
**rendelési
szám**

Mx 161609 SGR	Mx 170805 SGR	Mx 241610 SGR	Mx 361609 SGR
nincs	nincs	nincs	nincs
ezüstszürke	ezüstszürke	ezüstszürke	ezüstszürke
160x160x90	175x80x57	240x160x100	360x160x90
1	1	1	1
146,3	53,9	197,3	273,3
2011320	2011324	2011328	2011332

AIG Alumínium présöntvény

P porbevonatos

€/100 darab

Alumínium leágazódoboz üres, Mx06-Mx15, homokfúvott

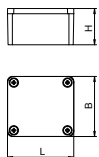

típus
Bevezetések
szín
Méretek MxSZxM mm
csom. darab
súly kg/100
darab
**rendelési
szám**

Mx 060503 SGT	Mx 080705 SGT	Mx 120805 SGT	Mx 151008 SGT
nincs	nincs	nincs	nincs
—	—	—	—
64x58x36	80x75x57	125x80x57	150x100x80
1	1	1	1
13,5	30,6	45,6	81,8
2011344	2011348	2011352	2011356

AIG Alumínium présöntvény
SGT homokfúvott

€/100 darab

Alumínium leágazódoboz üres, Mx16-Mx36, homokfúvott

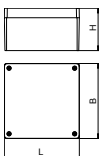

típus
Bevezetések
szín
Méretek MxSZxM mm
csom. darab
súly kg/100
darab
**rendelési
szám**

Mx 161609 SGT	Mx 170805 SGT	Mx 241610 SGT	Mx 361609 SGT
nincs	nincs	nincs	nincs
—	—	—	—
160x160x90	175x80x57	240x160x100	360x160x90
1	1	1	1
146,3	53,9	197,3	273,3
2011360	2011364	2011368	2011372

AIG Alumínium présöntvény
SGT homokfúvott

€/100 darab



Aquasit hideg kiöntőmassza

- + Védettség: IP68 1,8 bar nyomáson, 1000 órán keresztül
- + Névleges feszültség: 400 V
- + Átütési szilárdság: >20 kV/mm
VDE 0291 2 fejezete alapján
- + Üzemi hőmérséklet: -40 ...+90 °C
- + Feldolgozási hőmérséklet : 0+40 °C
- + Halogénmentes, szilikonmentes, isocianátmentes
- + Környezetbarát és feliratozható

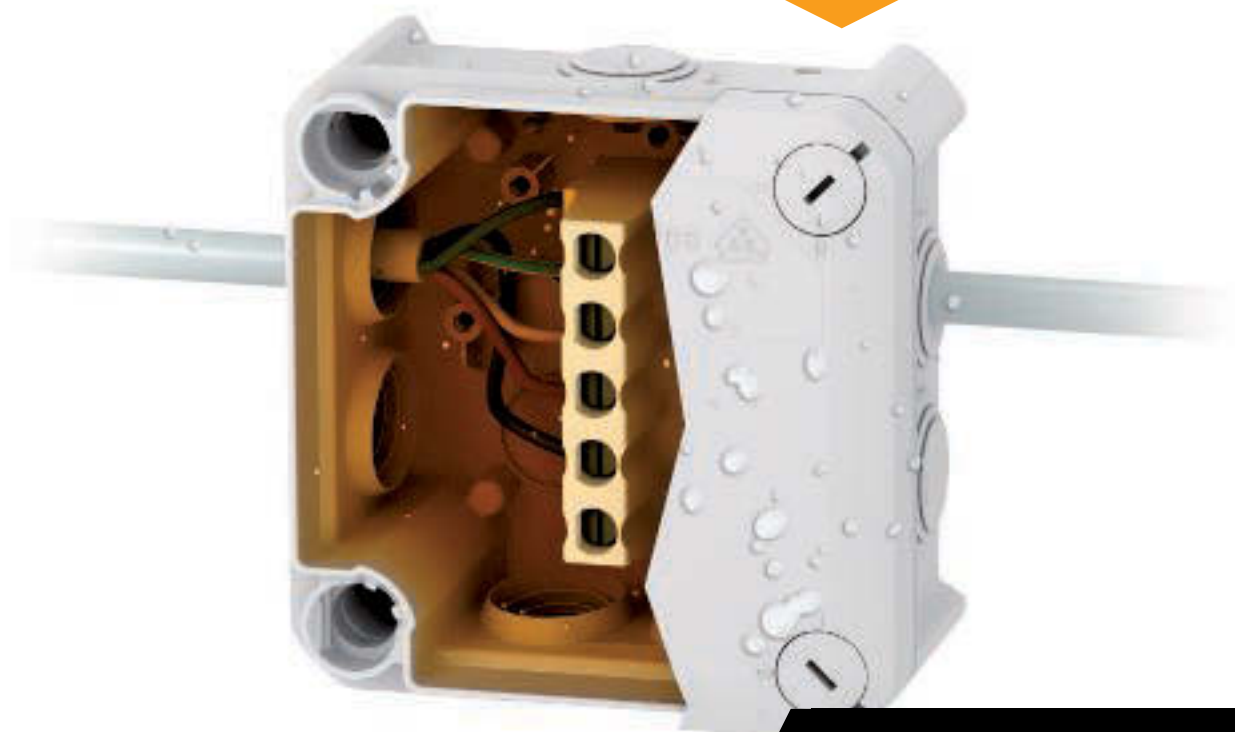

Védettség: IP68

Az Aquasit hideg kiöntőmassza alkalmazása jelenti a megoldást a különösen nedves környezetben történő elektromos szereléseknél. Legyen szó kertben, parti sétányokon, mosóberendezésekben vagy szivattyúaknákbán kialakítandó

csatlakoztatásról – az Aquasit mindenütt biztonságos elektromos szerelést garantál. A használata igen egyszerű: a keverőcsővön keresztül a kereskedelemben kapható kinyomó pisztollyal könnyedén kezelhető. Az átlátszó, borostyán-

színű, szénhidrogén alapú műgyanta bázisú massza a kiöntés után rugalmas állagúvá szilárdul. Az Aquasit „öngyógyító” és szükség esetén könnyen eltávolítható.

Aquasit hideg kiöntőmassza, tubus



tartalom ml	súly csom. darab	kg/100 darab	rendelési szám
KVM 250	1	42,000	2363010

€/db

A kinyomó tubusban tárolt kétkomponensű Aquasit kiöntőmassza rendkívül nagy és állandó nedvességű helyeken történő alkalmazásokhoz. Mechanikus rázkódások és rezgések esetén is lehet használni.

A tubus kereskedelemben kapható kinyomó pisztolyokban történő használatra alkalmas. A bontatlan alumínium csomagolásban szobahőmérsékleten 18 hónapig tárolható. A tubus felnyitása után annak tartalmát 24 órán belül fel kell használni.

Gyakorlati tapasztalatok, tesztek és minősítések csak OBO kötődobozok használata esetén érvényesek.

Aquasit tulajdonságai:

Védettség megfelelő kötődobozal : IP68 1,8 bar/1000 h mellett

Névleges feszültség: 400 V Átütési szilárdság: >20 kV/mm a VDE 0291 2. fejezete szerint

Üzemi hőmérséklet: -40 - +90 °C

Feldolgozási hőmérséklet: 0 - +40 °C

Halogénmentes, szilikonmentes, izocianát mentes

Környezetbarát és jelölésmentes

Aquasit hideg kiöntő massa T40-es leágazódobozal



típus	Kivitel	Bevezetések	gyűjtőkarton darab	súly csom. darab	kg/100 darab	rendelési szám
T 40 KVM	sorkapocsléccsel	7 x M25	1	1	48,700	2363012

PP Polipropilén

€/db

AQUASIT keverőcső



típus	csom. darab	súly csom.e.	kg/100 cs.e.	rendelési szám
KVM-M	1	17,000		2363015

€/csom.e.

10 keverőcső a készletben. Az OBO AQUASIT magától keveredik a tubusból való kinyomáskor.

Aquasit kinyomó pisztoly



típus	csom. darab	súly csom. darab	kg/100 darab	rendelési szám
KVM-P	2	100,000		2363019

€/db

Kiváló minőségű egykomponensű kinyomó pisztoly az AQUASIT hideg kiöntőmasszával történő használatához. A kinyomó pisztoly a normál 300 ml-es tubusok feldolgozására is használható.

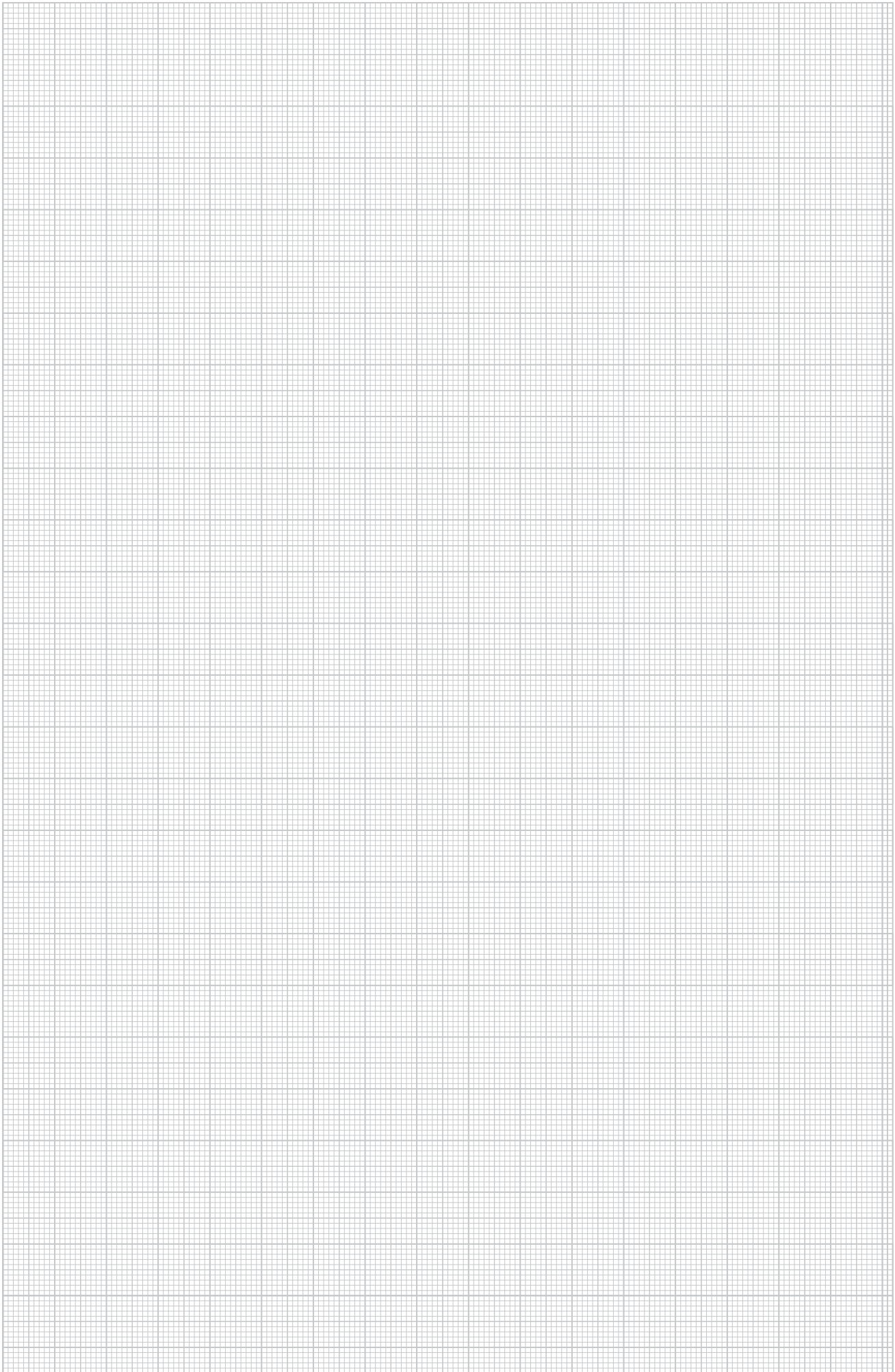



Kiselosztó



www.o-bo.com/hu / 08/06/2017 (LLExpert_04395) / 08/06/2017

Kiselosztó

	Kiselosztó 3 modulós	108
	Kiselosztó 5 modulós	109
	Kiselosztó 9 modulós	110
	Kiselosztó 12 modulós	111
	Sorkapocs szett	113



Stabil és biztonságos

A kiváló minőségű polikarbonát burkolatú kiselosztók a bennük elhelyezett villamos szerelvényeket extrém igénybevétel esetén is megvédik. Mindegy, hogy erős tisztítószer hatásának, hidegnek vagy forróságnak vannak kitéve, esetleg ütésekkel és lökésekkel kell elviselniük ipari környezetben és/vagy kültéren. Így minden alkalmazási területhez, akár kültéri alkalmazáshoz is ideális megoldást jelentenek.



Ütésálló – minden pozícióban

Az OBO Bettermann SDB-sorozatú kiselosztói alkalmazások nagy igénybevétel elviselésére. A kiváló tulajdonságokkal rendelkező műanyag elosztó-család újdonság az OBO kínálatában. Legfőbb jellemzőik a robusztusság és a megbízhatóság. Mostoha ipari körülmények között is garantálják az áramellátás biztonságát.

OBO
BETTERMANN

Védettség: IP66

A kiselosztók IP 66-os besorolásuknak köszönhetően erős vízszugárral és porral szemben is védettek.



Kétféle anyag

Az elosztók két különböző anyagminőségben állnak rendelkezésre attól függően, hogy milyen körülmények között kívánják alkalmazni azokat. A kisebb igénybevételhez tervezett, egyszerűbb változat polisztirolból készül. Mindenekelőtt beltéri és védett kültéri körülmények közötti használatra alkalmas. A kiváló minőségű polikarbonátból készülő elosztók még több stabilitást és biztonságot nyújtanak.



Egyszerű és különösen rugalmas szerelés

A magas minőségű speális műanyagnak köszönhetően az új OBO-SDB sorozat kielégíti a modern elosztódobozok összes igényét. Ezen túlmenően lehetővé teszi az egyszerű és különösen rugalmas szerelést.

Rugalmas rögzítés

A tokozat igény szerint kívülről, belülről vagy rögzítőfüllel is rögzíthető.



Egyszerű csatlakozás.

Innovatív PE/N kapocs

- 1 x 25 mm² csavaros csatlakozás
- 1 x 16 mm² csavaros csatlakozás
- 2 x 4 mm² rugós csatlakozás
- 12 x 2,5 mm² rugós csatlakozás

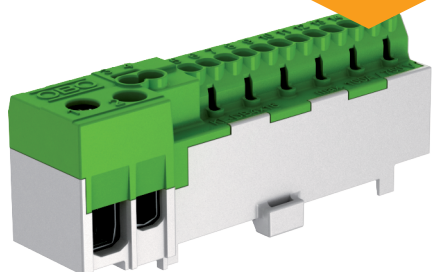

Ütésálló – minden pozícióban

Az OBO Bettermann SDB-sorozatú kiselosztói alkalmasak nagy igénybevétel elviselésére. A kiváló tulajdonságokkal rendelkező műanyag elosztó-család újdonság az OBO kínálatában. Legfőbb jellemzőik a robusztusság és a megbízhatóság. Mostoha ipari körülmények között is garantálják az áramellátás biztonságát.



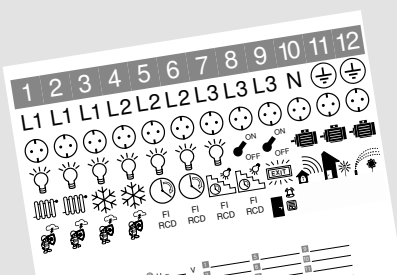

Praktikus részletmegoldások.

Gyakorlatban az öntapadós piktogramok biztosítják a tiszta és egyszerű azonosítást a telepítés folyamán.



4 méret

Négyféle méret három, öt kilenc, vagy tizenkét modul részére biztosít rugalmas szerelési helyet a kapcsoláson.



Tökéletes kezelhetőség

A robusztus zárórendszer könnyen nyitható és csukható, tökéletes a mindennapi használatra ipari környezetben.

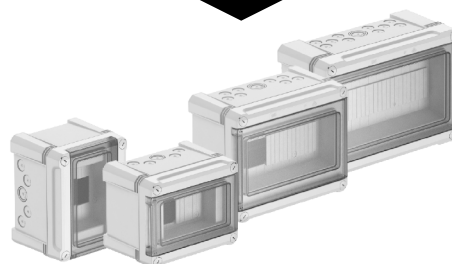

Kiselosztó 3 modulos, sorkapoccsal



típus	Sorkapcsok	Szín	Méret MxSzxM mm	súly		rendelési szám
				csom. darab	kg/100 darab	
SDB 03 PC	rugós	vil.-szürke	150x190x125	1	75,540	2008840
PC Polikarbonát						€/db

Falon kívüli kiselosztó, védőszigeteléssel maximum 3 modulhoz. A felső- és alsórészen is 3-3 kitérhető nyílással (2x Ø20 és 1x Ø20/25), előszerelt, 35 mm-es kalapsínnel. A négy csavarvédő fedél megakadályozza az akaratlan "feszültségátvitelt".

Bel- és kültéren egyaránt alkalmazható;
VDE által tanúsított MSZ EN 60439 szerint;

Tartozékok:

- Csatlakozókapocs-készlet: PE/N kapcsoként (1x25 mm²-es és 1x16 mm²-es csavaros csatlakozókapocs, illetve 2x4 mm²-es és 12x2,5 mm²-es rugós sorkapocs), mini kalapsín, szerelési útmutató, rögzítő készlet
- Öntapadó piktogramok az installáció jelöléséhez;
- Két rugalmas, 20 mm átmérőjű kábel- és vezeték-bevezető 0-17 mm-es kábelátmérőhöz
- Egy rugalmas, 25 mm átmérőjű kábel- és vezeték-bevezető 0-22 mm-es kábelátmérőhöz
- Két rozsdamentes acél külső rögzítő
- Modultakaró a használaton kívüli elosztómodulok lezárásához

Kiselosztó 3 modulos, csavaros sorkapoccsal



típus	Sorkapcsok	Szín	Méret MxSzxM mm	súly		rendelési szám
				csom. darab	kg/100 darab	
SDB 03 PS	csavaros	vil.-szürke	150x190x125	1	81,000	2008800
PS Polisztirol						€/db

Falon kívüli kiselosztó, védőszigeteléssel maximum 3 modulhoz. A felső- és alsórészen is 3-3 kitérhető nyílással (2x Ø20 és 1x Ø20/25), előszerelt, 35 mm-es kalapsínnel. A négy csavarvédő fedél megakadályozza az akaratlan "feszültségátvitelt".

Bel- és kültéren egyaránt alkalmazható

Tartozékok:

- Csatlakozókapocs-készlet: PE/N kapocs 4x16 mm²-es csavaros csatlakozókapoccsal, mini kalapsín, szerelési útmutató, rögzítő készlet
- Öntapadó piktogramok az installáció jelöléséhez és a csatlakoztatott fogyasztók jelöléséhez
- Két rugalmas, 20 mm átmérőjű kábel- és vezeték-bevezető 0-17 mm-es kábelátmérőhöz
- Egy rugalmas, 25 mm átmérőjű kábel- és vezeték-bevezető 0-22 mm-es kábelátmérőhöz

Kiselosztó 3 modulos, üres



típus	Szín	Méret MxSzxM mm	súly		rendelési szám
			csom. darab	kg/100 darab	
SDB 03L PC	vil.-szürke	150x190x125	1	78,000	2008860
SDB 03L PS	vil.-szürke	150x190x125	1	69,000	2008820
PS Polisztirol PC Polikarbonát					
€/db					

Falon kívüli kiselosztó, védőszigeteléssel maximum 3 modulhoz. A felső- és alsórészen is 3-3 kitérhető nyílással (2x Ø20 és 1x Ø20/25), előszerelt, 35 mm-es kalapsínnel. A négy csavarvédő fedél megakadályozza az akaratlan "feszültségátvitelt".

A PS kiselosztó mindenképp beltéri és védett kültéri körülmények közötti használatra alkalmas.

A PC kiselosztó bel- és kültéren egyaránt alkalmazható.

Kiselosztó 5 modulós, sorkapoccsal



típus	Sorkapcsok	Szín	Méret MxSxM mm	csom. darab	súly kg/100 darab	rendelési szám
SDB 05 PC	rugós	vil.-szürke	190x150x125	1	76,040	2008844
PC Polikarbonát						€/db

Falon kívüli kiselosztó, védőszigeteléssel maximum 5 modulhoz. A felső- és alsórészen is 5-5 kinyitható nyílással (4x Ø20 és 1x Ø20/25), előszerelt, 35 mm-es kalapsínnel. A négy csavarvédő fedél megakadályozza az akaratlan "feszültségátvitelt".

Bel- és kültéren egyaránt alkalmazható;
VDE által tanúsított MSZ EN 60439 szerint;

Tartozékok:

- Csatlakozókapocs-készlet: PE/N kapcsoként (1x25 mm²-es és 1x16 mm²-es csavaros csatlakozókapocs, illetve 2x4 mm²-es és 12x2,5 mm²-es rugós sorkapocs), mini kalapsín, szerelési útmutató, rögzítő készlet
- Öntapadó piktogramok az installáció jelöléséhez;
- Két rugalmas, 20 mm átmérőjű kábel- és vezeték-bevezető 0-17 mm-es kábelátmérőhöz
- Egy rugalmas, 25 mm átmérőjű kábel- és vezeték-bevezető 0-22 mm-es kábelátmérőhöz
- Két rozsdamentes acél külső rögzítő
- Modultakaró a használaton kívüli elosztómodulok lezárásához



Kiselosztó 5 modulós, csavaros sorkapoccsal



típus	Sorkapcsok	Szín	Méret MxSxM mm	csom. darab	súly kg/100 darab	rendelési szám
SDB 05 PS	csavaros	vil.-szürke	190x150x125	1	81,500	2008804
PS Polisztirol						€/db

Falon kívüli kiselosztó, védőszigeteléssel maximum 5 modulhoz. A felső- és alsórészen is 5-5 kinyitható nyílással (4x Ø20 és 1x Ø20/25), előszerelt, 35 mm-es kalapsínnel. A négy csavarvédő fedél megakadályozza az akaratlan "feszültségátvitelt".

Bel- és védett kültéren egyaránt alkalmazható

Tartozékok:

- Csatlakozókapocs-készlet: PE/N kapocs 4x16 mm²-es csavaros csatlakozókapoccsal, mini kalapsín, szerelési útmutató, rögzítő készlet
- Öntapadó piktogramok az installáció jelöléséhez és a csatlakoztatott fogyasztók jelöléséhez
- Két rugalmas, 20 mm átmérőjű kábel- és vezeték-bevezető 0-17 mm-es kábelátmérőhöz
- Egy rugalmas, 25 mm átmérőjű kábel- és vezeték-bevezető 0-22 mm-es kábelátmérőhöz



Kiselosztó, 5 modulós, üres



típus	Szín	Méret MxSxM mm	csom. darab	súly kg/100 darab	rendelési szám	
SDB 05L PC	vil.-szürke	190x150x125	1	78,500	2008864	
SDB 05L PS	vil.-szürke	190x150x125	1	69,500	2008824	
PS Polisztirol PC Polikarbonát						€/db

Falon kívüli kiselosztó, védőszigeteléssel maximum 5 modulhoz. A felső- és alsórészen is 5-5 kinyitható nyílással (4x Ø20 és 1x Ø20/25), előszerelt, 35 mm-es kalapsínnel. A négy csavarvédő fedél megakadályozza az akaratlan "feszültségátvitelt".

A PS kiselosztó mindenképp beltéri és védett kültéri körülmények közötti használatra alkalmas.

A PC kiselosztó bel- és kültéren egyaránt alkalmazható.



Kiselosztó 9 modulos, sorkapoccsal



típus	Sorkapcsok	Szín	Méret MxSzxM mm	csom. darab	súly kg/100 darab	rendelési szám
SDB 09 PC	rugós	vil.-szürke	240x191x125	1	103,840	2008848

PC Polikarbonát € /db

Falon kívüli kiselosztó, védőszigeteléssel maximum 9 modulhoz. A felső- és alsórészen is 9-9 kitérhető nyílással (4x Ø20 és 1x Ø20/25), előszerelt, 35 mm-es kalapsínnel. A négy csavarvédő fedél megakadályozza az akaratlan "feszültségátvitelt".

Bel- és kültéren egyaránt alkalmazható;
VDE által tanúsított MSZ EN 60439 szerint;

Tartozékok:

- Csatlakozókapocs-készlet: PE/N kapcsoként (1x25 mm²-es és 1x16 mm²-es csavaros csatlakozókapocs, illetve 2x4 mm²-es és 12x2,5 mm²-es rugós sorkapocs), mini kalapsín, szerelési útmutató, rögzítő készlet
- Öntapadó piktogramok az installáció jelöléséhez;
- Hat rugalmas, 20 mm átmérőjű kábel- és vezeték-bevezető 0-17 mm-es kábelátmérőhöz
- Egy rugalmas, 25 mm átmérőjű kábel- és vezeték-bevezető 0-22 mm-es kábelátmérőhöz
- Egy rugalmas, 32 mm átmérőjű kábel- és vezeték-bevezető 0-28 mm-es kábelátmérőhöz
- Két rozsdamentes acél külső rögzítő
- Modultakaró a használaton kívüli elosztómodulok lezárásához

Kiselosztó 9 modulos, csavaros sorkapoccsal



típus	Sorkapcsok	Szín	Méret MxSzxM mm	csom. darab	súly kg/100 darab	rendelési szám
SDB 09 PS	csavaros	vil.-szürke	240x191x125	1	110,000	2008808

PS Polisztirol € /db

Falon kívüli kiselosztó, védőszigeteléssel maximum 9 modulhoz. A felső- és alsórészen is 9-9 kitérhető nyílással (4x Ø20 és 1x Ø20/25), előszerelt, 35 mm-es kalapsínnel. A négy csavarvédő fedél megakadályozza az akaratlan "feszültségátvitelt".

Bel- és kültéren egyaránt alkalmazható

Tartozékok:

- Csatlakozókapocs-készlet: kettő PE/N kapocs 4x16 mm²-es csavaros csatlakozókapoccsal, mini kalapsín, szerelési útmutató, rögzítő készlet
- Öntapadó piktogramok az installáció jelöléséhez és a csatlakoztatott fogyasztók jelöléséhez
- Hat rugalmas, 20 mm átmérőjű kábel- és vezeték-bevezető 0-17 mm-es kábelátmérőhöz
- Egy rugalmas, 25 mm átmérőjű kábel- és vezeték-bevezető 0-22 mm-es kábelátmérőhöz
- Egy rugalmas, 32 mm átmérőjű kábel- és vezeték-bevezető 0-28 mm-es kábelátmérőhöz

Kiselosztó, 9 modulos, üres



típus	Szín	Méret MxSzxM mm	csom. darab	súly kg/100 darab	rendelési szám
SDB 09L PS	vil.-szürke	240x191x125	1	96,000	2008828
SDB 09L PC	vil.-szürke	240x191x125	1	108,000	2008868

PS Polisztirol PC Polikarbonát € /db

Falon kívüli kiselosztó, védőszigeteléssel maximum 9 modulhoz. A felső- és alsórészen is 9-9 kitérhető nyílással (4x Ø20 és 1x Ø20/25), előszerelt, 35 mm-es kalapsínnel. A négy csavarvédő fedél megakadályozza az akaratlan "feszültségátvitelt".

A PS kiselosztó mindenekelőtt beltéri és védett kültéri körülmények közötti használatra alkalmas.

A PC kiselosztó bel- és kültéren egyaránt alkalmazható.

Kiselosztó 12 modulós, sorkapoccsal



típus	Sorkapcsok	Szín	Méret MxSzxM mm	csom. darab	súly kg/100 darab	rendelési szám
SDB 12 PC	rugós	vil.-szürke	286x202x125	1	143,840	2008852

PC Polikarbonát €/db

Falon kívüli kiselosztó, védőszigeteléssel maximum 12 modulhoz. A felső- és alsórészen is 11-11 kitortható nyílással (10x Ø20 és 1x Ø20/25/32), előszerelt, 35 mm-es kalapsínnel. A négy csavarvédő fedél megakadályozza az akaratlan "feszültségátvitelt".

Bel- és kültéren egyaránt alkalmazható;
VDE által tanúsított MSZ EN 60439 szerint;

Tartozékok:

- Csatlakozókapocs-készlet: PE/N kapcsoként (1x25 mm²-es és 1x16 mm²-es csavaros csatlakozókapocs, illetve 2x4 mm²-es és 12x2,5 mm²-es rugós sorkapocs), mini kalapsín, szerelési útmutató, rögzítő készlet
- Öntapadó piktogramok az installáció jelöléséhez;
- Nyolc rugalmas, 20 mm átmérőjű kábel- és vezeték-bevezető 0-17 mm-es kábelátmérőhöz
- Egy rugalmas, 25 mm átmérőjű kábel- és vezeték-bevezető 0-22 mm-es kábelátmérőhöz
- Egy rugalmas, 32 mm átmérőjű kábel- és vezeték-bevezető 0-28 mm-es kábelátmérőhöz
- Két rozsdamentes acél külső rögzítő
- Modultakaró a használaton kívüli elosztómodulok lezárásához



Kiselosztó 12 modulós, csavaros sorkapoccsal



típus	Sorkapcsok	Szín	Méret MxSzxM mm	csom. darab	súly kg/100 darab	rendelési szám
SDB 12 PS	csavaros	vil.-szürke	286x202x125	1	141,000	2008812

PS Polisztirol €/db

Falon kívüli kiselosztó, védőszigeteléssel maximum 12 modulhoz. A felső- és alsórészen is 11-11 kitortható nyílással (10x Ø20 és 1x Ø20/25/32), előszerelt, 35 mm-es kalapsínnel. A négy csavarvédő fedél megakadályozza az akaratlan "feszültségátvitelt".

Bel- és kültéren egyaránt alkalmazható

Tartozékok:

- Csatlakozókapocs-készlet: három PE/N kapocs 4x16 mm²-es csavaros csatlakozókapoccsal, mini kalapsín, szerelési útmutató, rögzítő készlet
- Öntapadó piktogramok az installáció jelöléséhez és a csatlakoztatott fogyasztók jelöléséhez
- Nyolc rugalmas, 20 mm átmérőjű kábel- és vezeték-bevezető 0-17 mm-es kábelátmérőhöz
- Egy rugalmas, 25 mm átmérőjű kábel- és vezeték-bevezető 0-22 mm-es kábelátmérőhöz
- Egy rugalmas, 32 mm átmérőjű kábel- és vezeték-bevezető 0-28 mm-es kábelátmérőhöz



Kiselosztó, 12 modulós, üres



típus	Szín	Méret MxSzxM mm	csom. darab	súly kg/100 darab	rendelési szám
SDB 12L PS	vil.-szürke	286x202x125	1	120,000	2008832
SDB 12L PC	vil.-szürke	286x202x125	1	134,000	2008872

PS Polisztirol **PC** Polikarbonát €/db

Falon kívüli kiselosztó, védőszigeteléssel maximum 12 modulhoz. A felső- és alsórészen is 11-11 kitortható nyílással (10x Ø20 és 1x Ø20/25/32), előszerelt, 35 mm-es kalapsínnel. A négy csavarvédő fedél megakadályozza az akaratlan "feszültségátvitelt".

A polisztirol kiselosztó mindenekelőtt beltéri és védett kültéri körülmények közötti használatra alkalmas. A polikarbonát kiselosztó bel- és kültéren egyaránt alkalmazható.



Külső rögzítő vagy összekötő

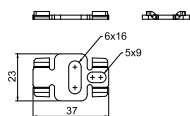

típus

AV-S

V2A rozsdamentes acél (W. Nr. 1.4301)

csom. darab	súly kg/100 darab	rendelési szám
20	0,900	2007990

€/100 darab

A praktikus külső rögzítésnek, illetve összekötőnek köszönhetően az S és SDB sorozatú kötődobozok és kiselosztók egyszerűen rögzíthetők a falon. A sorkapcsok helyén kívüli rögzítésnek köszönhetően a feszültség átvitele kizárt. A fém összekötők az elosztódobozok sorolására is alkalmasak.



Csavaros sorkapocsblokk SDB 03-hoz

típus	Pólusok száma	súly		rendelési szám
		csom. darab	kg/100 darab	
KLS-SDB 03	4	1	7,990	2008880

€/db

Sorkapocsblokk az SDB sorozatú kiselosztókhoz. A szettek az SDB 3... sorozatszámú kiselosztók bővítéséhez és szerelvényezéséhez alkalmazhatók.

A csavaros sorkapocs blokk a következőket tartalmazza:

Szerelési útmutató; kalapsín megfelelő tartóval és rögzítő anyagokkal; védővezető kapocs 16 mm²; Nullavezető kapocs 16 mm²

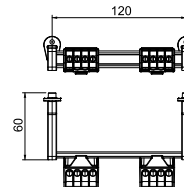

Csavaros sorkapocsblokk SDB 05-höz

típus	Pólusok száma	súly		rendelési szám
		csom. darab	kg/100 darab	
KLS-SDB 05	4	1	7,290	2008884

€/db

Sorkapocsblokk az SDB sorozatú kiselosztókhoz. A szettek az SDB 5... sorozatszámú kiselosztók bővítéséhez és szerelvényezéséhez alkalmazhatók.

A csavaros sorkapocs blokk a következőket tartalmazza:

Szerelési útmutató; kalapsín megfelelő tartóval és rögzítő anyagokkal; védővezető kapocs 16 mm²; Nullavezető kapocs 16 mm²

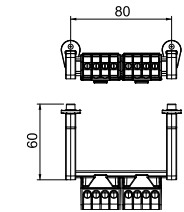

Csavaros sorkapocsblokk SDB 09-hez

típus	Pólusok száma	súly		rendelési szám
		csom. darab	kg/100 darab	
KLS-SDB 09	8	1	8,890	2008888

€/db

Sorkapocsblokk az SDB sorozatú kiselosztókhoz. A szettek az SDB 9... sorozatszámú kiselosztók bővítéséhez és szerelvényezéséhez alkalmazhatók.

A csavaros sorkapocs blokk a következőket tartalmazza:

Szerelési útmutató; kalapsín megfelelő tartóval és rögzítő anyagokkal; védővezető kapocs 16 mm²; Nullavezető kapocs 16 mm²

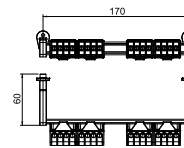

Csavaros sorkapocsblokk SDB 12-höz

típus	Pólusok száma	súly		rendelési szám
		csom. darab	kg/100 darab	
KLS-SDB 12	12	1	9,090	2008892

€/db

Sorkapocsblokk az SDB sorozatú kiselosztókhoz. A szettek az SDB 12... sorozatszámú kiselosztók bővítéséhez és szerelvényezéséhez alkalmazhatók.

A csavaros sorkapocs blokk a következőket tartalmazza:

Szerelési útmutató; kalapsín megfelelő tartóval és rögzítő anyagokkal; védővezető kapocs 16 mm²; Nullavezető kapocs 16 mm²

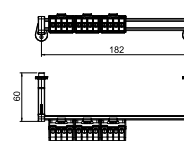

Rugós sorkapocsblokk SDB 03-hoz

típus	Pólusok száma	súly		rendelési szám
		csom. darab	kg/100 darab	
KLS-SDB 03S	4	1	13,830	2008910

€/db

Sorkapocsblokk az SDB sorozatú kiselosztókhoz. A szettek az SDB 3... sorozatszámú kiselosztók bővítéséhez és szerelvényezéséhez alkalmazhatók.

A rugós sorkapocsblokk a következőket tartalmazza:

szerelési segédlet; modultakaró; kalapsín a megfelelő tartó- és rögzítő elemekkel; egy védővezető és egy nullavezető sorkapocsot 16/25 mm² továbbá 2x4 mm² illetve 12x2,5 mm² rugós kapocssal

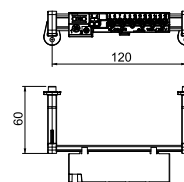

Rugós sorkapocsblokk SDB 05-höz

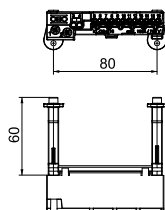

típus

KLS-SDB 05S

csom. darab	súly kg/100 darab	rendelési szám
1	13,130	2008914

€/db

Sorkapocsblokk az SDB sorozatú kiselosztókhoz. A szettek az SDB 05... sorozatszámú kiselosztók bővítéséhez és szerelvényezéséhez alkalmazhatók.

A rugós sorkapocsblokk a következőket tartalmazza:

szerelési segédlet; modultakaró; kalapsín a megfelelő tartó- és rögzítő elemekkel; egy védővezető és egy nullavezető sorkapcsot 16/25 mm² továbbá 2x4 mm² illetve 12x2,5 mm² rugós kapoccsal

Rugós sorkapocsblokk SDB 09-hez

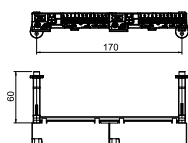
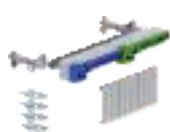

típus

KLS-SDB 09S

csom. darab	súly kg/100 darab	rendelési szám
1	14,730	2008918

€/db

Sorkapocsblokk az SDB sorozatú kiselosztókhoz. A szettek az SDB 09... sorozatszámú kiselosztók bővítéséhez és szerelvényezéséhez alkalmazhatók.

A rugós sorkapocsblokk a következőket tartalmazza:

szerelési segédlet; modultakaró; kalapsín a megfelelő tartó- és rögzítő elemekkel; egy védővezető és egy nullavezető sorkapcsot 16/25 mm² továbbá 2x4 mm² illetve 12x2,5 mm² rugós kapoccsal

Rugós sorkapocsblokk SDB 12-höz

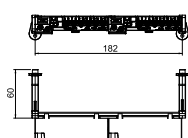
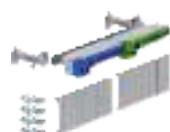

típus

KLS-SDB 12S

csom. darab	súly kg/100 darab	rendelési szám
1	14,180	2008922

€/db

Sorkapocsblokk az SDB sorozatú kiselosztókhoz. A szettek az SDB 12... sorozatszámú kiselosztók bővítéséhez és szerelvényezéséhez alkalmazhatók.

A rugós sorkapocsblokk a következőket tartalmazza:

szerelési segédlet; modultakaró; kalapsín a megfelelő tartó- és rögzítő elemekkel; egy védővezető és egy nullavezető sorkapcsot 16/25 mm² továbbá 2x4 mm² illetve 12x2,5 mm² rugós kapoccsal

Védővezető kapocs, rugós csatlakozóval, 12 pólusú

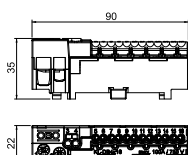

Szín

típus

KL-DBS12x02GRGN szürke / zöld

csom. darab	súly kg/100 darab	rendelési szám
10	4,500	2016260

€/100 darab

Védővezető sorkapocs 12 db 2,5 mm² rugós kapoccsal; két darab 4 mm² rugós kapoccsal és két darab 16/25 mm² csavaros kapoccsal.

MSZ EN 50022 szerinti 15 mm-es kalapsínre csatlakoztatható.

Nullavezető kapocs rugós csatlakozóval, 12 pólusú

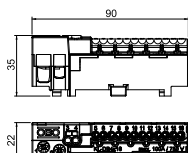

Szín

típus

KL-DBN12x02GRBL szürke/kék

csom. darab	súly kg/100 darab	rendelési szám
10	4,500	2016265

€/100 darab

Védővezető sorkapocs 12 db 2,5 mm² rugós kapoccsal; két darab 4 mm² rugós kapoccsal és két darab 16/25 mm² csavaros kapoccsal.

MSZ EN 50022 szerinti 15 mm-es kalapsínre csatlakoztatható.

Fáziskapocs, rugós csatlakozóval, 12 pólusú



Szín

típus

KL-DBP12x02GR | szürke

PA Poliamid

csom. darab	súly kg/100 darab	rendelési szám
10	4,500	2016270

€/100 darab

Fázisvezető sorkapocs 12 db 2,5 mm² rugós kapoccsal; két darab 4 mm² rugós kapoccsal és két darab 16/25 mm² csavaros kapoccsal. MSZ EN 50022 szerinti 15 mm-es kalapsínre csatlakoztatható.

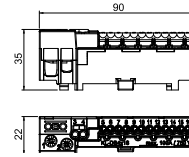

Védővezető sorkapocs, csavaros, 4 pólusú



Szín

típus

KL-DBS4x16GN | zöld

PA Poliamid

csom. darab	súly kg/100 darab	rendelési szám
10	1,980	2016250

€/100 darab

Védővezető sorkapocs, sárgaréz kapocstest, galvanikusan horganyzott és áttetszőre passzívált acél csavarok, névleges átmérő 6 - 16 mm², névleges feszültség 400 V, 1-pólusú, sorkapcsokkal maximálisan csatlakoztatható keresztmetszet: 4x16 mm², 4x10 mm², 8x6 mm² vagy 12x4 mm².

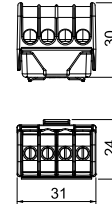

Nullavezető sorkapocs, csavaros, 4 pólusú



Szín

típus

KL-DBN4x16BL | kék

PA Poliamid

csom. darab	súly kg/100 darab	rendelési szám
10	1,980	2016255

€/100 darab

Nullavezető sorkapocs, sárgaréz kapocstest, galvanikusan horganyzott és áttetszőre passzívált acél csavarok, névleges átmérő 6 - 16 mm², névleges feszültség 400 V, 1-pólusú, sorkapcsokkal maximálisan csatlakoztatható keresztmetszet: 4x16 mm², 4x10 mm², 8x6 mm² vagy 12x4 mm².

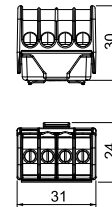

Külső rögzítő vagy összekötő

típus

AV-S

V2A rozsdamentes acél (W. Nr. 1.4301)

csom. darab	súly kg/100 darab	rendelési szám
20	0,900	2007990

€/100 darab

A praktikus külső rögzítésnek, illetve összekötőnek köszönhetően az S és SDB sorozatú kötődobozok és kiselosztók egyszerűen rögzíthetők a falon. A sorkapcsok helyén kívüli rögzítésnek köszönhetően a feszültség átvitele kizárt. A fém összekötők az elosztódobozok sorolására is alkalmasak.

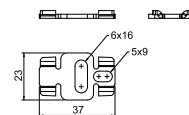



Vakolat alá és üreges falba szerelhető dobozok

Vakolat alá és üreges falba szerelhető dobozok

	Vakolat alá	118
	Összekötő doboz	118
	Csatlakozódoboz fali világítótestekhez	119
	Rugós és univerzális fedél	120
	Üreges falba szerelhető szerelvény-/kötődobozok	124

Vakolat alá szerelhető dobozok



Szerelvény-/kötődoboz elfordulás ellen biztosított, 71 mm garantált szabványos sorolási távolsággal (DIN 49 073-1 szerint) Snap-Rast összekötő segítségével. A szerelvény modulok terpesztett körmös és csavaros rögzítése kombinálható, alacsony vakolat alatti tartók, szerelvénytartók távolsága 60 mm, csavaros rögzítéshez 3,2 mm-es önmetsző csavarokkal, 2 csavar fészekkel, csavarok nélkül, védettség IP20.

Vakolat alatti szerelvénydobozok

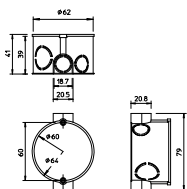

típus	szerelés típusa	Szín	bevezető nyílások száma	cső Ø	csom. darab	súly kg/100 darab	rendelési szám
UG 60 D	vakolat	fekete	7	20/25 mm	25	1,490	2003015
PS Polisztirol							€/100 darab

Vakolat alatti szerelvény -/összekötő dobozok

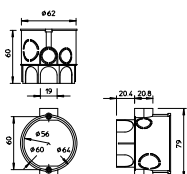

típus	szerelés típusa	Szín	bevezető nyílások száma	cső Ø	csom. darab	súly kg/100 darab	rendelési szám
UG 60 VD	vakolat	fekete	13	20/25 mm	25	1,800	2003019
PS Polisztirol							€/100 darab

Vakolat alatti szerelvény -/összekötő dobozok

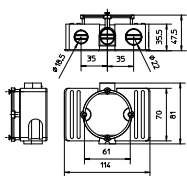

típus	szerelés típusa	Szín	bevezető nyílások száma	cső Ø	csom. darab	súly kg/100 darab	rendelési szám
UG 60 VK	vakolat	fekete	8	20 mm	10	4,600	2003023
PS Polisztirol							€/100 darab

Csatlakozó csomk vakolat alatti szerelvénydobozokhoz

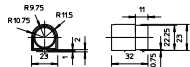

szerelés típusa Szín

típus	szerelés típusa	Szín	csom. darab	súly kg/100 darab	rendelési szám
UG AS	vakolat	fekete	25	0,290	2003212

PS Polisztirol € /100 darab

A csatlakozó elem (távartó) minden csatlakozócsomkkal ellátott dobozhoz alkalmazható. Fedél és 90 mm kombinációs távolság betartásával alkalmas erős- és gyengéramú illetve távközlési berendezések sorolására.

Dobozfedél fali világítótestekhez

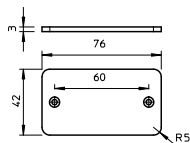

típus	szerelés típusa	Szín	gyűjtő-karton darab	csom. darab	súly kg/100 darab	rendelési szám
UW AD	vakolat	fehér	250	10	0,600	2003218

PS Polisztirol € /100 darab

Dobozfedél fali világítótestekhez, a fali kivezetődoboz vakolt felülethez illeszkedő lezárására szolgál, a felülete érdesített, a fedélcsavarak sülyesíthetők. Szállítás 2 db 15 mm-es csavarral együtt.

Rugós fedél, 60 mm

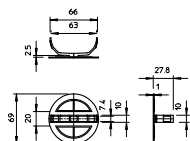

típus	Szín	Ø max.	gyűjtő-karton darab	csom. darab	súly kg/100 darab	rendelési szám
UG 60 FD	fehér	69	500	25	0,810	2003223

PS Polisztirol € /100 darab

Fröccsöntött, elasztikus feszítőlábás dobozfedél, 60 mm átmérőjű dobozokhoz, a fedél széle egyenletesen felfekszik, felülete érdesített.

Rugós fedél, 70 mm

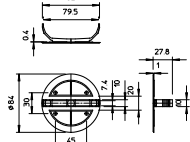

típus	Szín	Ø max.	gyűjtő-karton darab	csom. darab	súly kg/100 darab	rendelési szám
UV 70 FD	fehér	84	500	25	1,200	2003227

PS Polisztirol € /100 darab

Fröccsöntött, elasztikus feszítőlábás dobozfedél, 70 mm átmérőjű dobozokhoz, a fedél széle egyenletesen felfekszik, felülete érdesített.

Rugós fedél, 80 mm

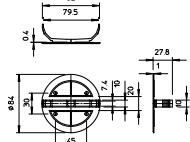

típus	Szín	Ø max.	gyűjtő-karton darab	csom. darab	súly kg/100 darab	rendelési szám
UV 80 FD	fehér	95	500	25	1,500	2004634

PS Polisztirol € /100 darab

Fröccsöntött, elasztikus feszítőlábás dobozfedél, 80 mm átmérőjű dobozokhoz, a fedél széle egyenletesen felfekszik, felülete érdesített.



Univerzális fedél

típus	Szín	Ø max.	gyűjtő-karton darab	csom. darab	súly kg/100 darab	rendelési szám
UG UD	fehér	84	400	20	1,070	2003236

PS Polisztirol

€/100 darab

Univerzális fedél minden doboztípushoz, középen rögzítve kötődobozokhoz, 60 mm csavartávolságú szerelvény és szerelvény-kötődobozokhoz, 67 mm csavartávolságú kötődobozokhoz alkalmazható, a fedél pereme egyenletesen felfekszik, felülete érdesített, a fedélcsvár süllyeszthető.

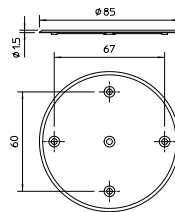

UV80D - UV250D



típus	szerelés típusa	A mér. mm	B mér. mm	s mér. mm	Szín	gyűjtő-karton darab	csom. darab	súly kg/100 darab	rendelési szám
UV 80 D	vakolat	102	97	1,5	fehér	250	10	1,270	2003240
UV 100 D	vakolat	130	114	1,5	fehér	240	10	2,000	2003244
UV 150 D	vakolat	200	170	1,75	fehér	150	5	4,850	2003248
UV 200 D	vakolat	260	210	2	fehér	50	5	9,500	2003252
UV 250 D	vakolat	328	260	2,5	fehér	25	5	17,190	2003256

PS Polisztirol

€/100 darab

A dobozfedél az UV...K típusú kötődobozokhoz alkalmas, a fedél pereme egyenletesen felfekszik, felülete érdesített, a fedélcsvár süllyeszthető.

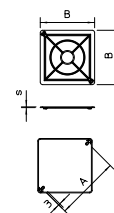

Szerelvényrögzítő csavar

típus	L mér. mm	gyűjtő-karton darab	csom. darab	súly kg/100 darab	rendelési szám
U 15 GS	15	3000	100	0,060	2003265
U 20 GS	20	2500	100	0,090	2004676
U 25 GS	25	2000	100	0,092	2003269
U 30 GS	30	2000	100	0,108	2004680
U 35 GS	35	1500	100	0,124	2003273
U 40 GS	40	1000	100	0,140	2003277

St acél

€/100 darab

G galvanikusan horganyzott

A csavar a szerelvény- és fedélrögzítések legkülönbözőbb típusaihoz használható, 3,2 mm átmérőjű, önmetsző.

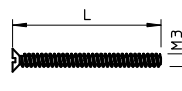

Kiegyenlítőkeret 12 mm, szerelvénydobozokhoz



típus	szerelés típusa	Szín	gyűjtő-karton darab	csom. darab	súly kg/100 darab	rendelési szám
UG 60 PA 12	vakolat	piros	250	25	0,700	2003287

PS Polisztirol

€/100 darab

Kiegyenlítőkeret mélyen a vakolat alá beépített szerelvény dobozokhoz; egymással kombinálhatók, amennyiben 90°-ban elfordítva csavarozzák fel. A kiegyenlítési magasság a különböző típusok kombinációjával beállítható, 2 db 15 mm-es szerelvényrögzítő-/fedélcsvarral és 2 db rögzítő-csvarral szállítjuk, védelem: IP20.

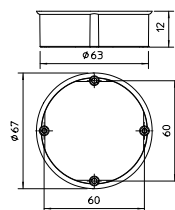

Kiegyenítőkeret 24 mm, szerelvénydobozokhoz

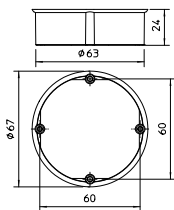

típus	szerelés típusa	Szín	gyűjtő-karton darab	csom. darab	súly kg/100 darab	rendelési szám
UG 60 PA 24	vakolat	piros	250	25	1,100	2003295

PS Polisztirol € /100 darab

Kiegyenítőkeret mélyen a vakolat alá beépített szerelvény dobozokhoz; egymással kombinálhatók, amennyiben 90°-ban elfordítva csavarozzák fel. A kiegyenlítési magasság a különböző típusok kombinációjával beállítható, 2 db 15 mm-es szerelvényrögzítő-/fedélcsavarral és 2 db rögzítő-csavarral szállítjuk, védettség: IP20 .

Kiegyenítőkeret 24 mm, kötődobozokhoz

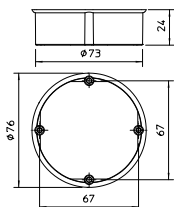

típus	szerelés típusa	Szín	gyűjtő-karton darab	csom. darab	súly kg/100 darab	rendelési szám
UV 70 PA 24	vakolat	piros	100	25	1,850	2003299

PS Polisztirol € /100 darab

Kiegyenítőkeret mélyen a vakolat alá beépített szerelvény kötődobozokhoz; egymással kombinálhatók, amennyiben 90°-ban elfordítva csavarozzák fel. A kiegyenlítési magasság a különböző típusok kombinációjával beállítható, 2 db 15 mm-es szerelvényrögzítő-/fedélcsavarral és 2 db rögzítő-csavarral szállítjuk, IP20 védettség.

Többször használható vakolófedél 60 mm-es szerelvénydobozhoz

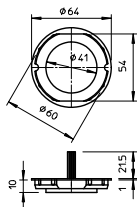

típus	szerelés típusa	Szín	gyűjtő-karton darab	csom. darab	súly kg/100 darab	rendelési szám
UG 60 SD	vakolat	piros	500	50	0,550	2003317

PE Polietilén € /100 darab

A többször használható vakolófedelek megóvják a vakolás során a belső részt, a csavarfuratot és csavarfejeket. A jelölősörték segítségével vakolás után is könnyen megtalálhatók újra a dobozok. A vakolófedelek többször használhatók. A fedelet a vakolás után egyszerűen be kell nyomni a dobozba majd a vakolófedél egyszerűen eltávolítható.

Többször használható vakolófedél 70 mm-es, kötődobozhoz

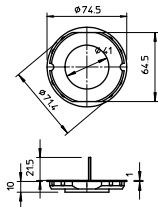

típus	szerelés típusa	Szín	gyűjtő-karton darab	csom. darab	súly kg/100 darab	rendelési szám
UV 70 SD	vakolat	piros	250	25	0,680	2003321

PE Polietilén € /100 darab

A többször használható vakolófedelek megóvják a vakolás során a belső részt, a csavarfuratot és csavarfejeket. A jelölősörték segítségével vakolás után is könnyen megtalálhatók újra a dobozok. A vakolófedelek többször használhatók. A fedelet a vakolás után egyszerűen be kell nyomni a dobozba majd a vakolófedél egyszerűen eltávolítható.

Többször használható vakolófedél falilámpadobozhoz



típus	szerelés típusa	Szín	gyűjtő-karton darab	csom. darab	súly kg/100 darab	rendelési szám
UW ASD	vakolat	piros	100	100	0,200	2003325
PE Polietilén						€/100 darab

A többször használható vakolófedélek megóvják a vakolás során a belső részt, a csavarfuratot és csavarfejeket. A jelölősörték segítségével vakolás után is könnyen megtalálhatók újra a dobozok. A vakolófedélek többször használhatók. A fedelet a vakolás után egyszerűen be kell nyomni a dobozba majd a vakolófedél egyszerűen eltávolítható.

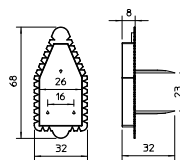

Üreges fal rendszerek



Üreges falba szerelhető szerelvénydoboz, lágy bevezető membránnal rendelkező huzatmentes kivitel. Méret DIN 49073-1 szerint, 7-35 mm anyagvastagságig. 71 mm-es szabványos sorolási távolság, lehetőség van az áthuzalozásra összekötő csomók segítségével a szerelvénydobozok és a szerelvény-kötődobozok közötti kombinációk esetén, kitörhető nyílás/membrános nyílás NYM vezetékek, adatvezetékek és Ø 20 mm-es védőcsövek részére. A szerelvénydobozok kettős csavar rögzítéssel és csavaros fedéllel a VDE 0606-1 szerinti kötődobozként is használhatók, IP 20 védelem, huzatmentes kivitel IP 40.

Üreges falba szerelhető szerelvénydoboz, huzatmentes

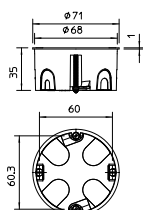

típus	szükséges furatátmérő mm	magasság mm	Bevezető- max. sek	cső Ø	csom. darab	súly kg/100 darab	rendelési szám
HG 60-35 MW	68	35	8	20 mm	25	1,275	2003603

PP Polipropilén € /100 darab

Üreges falba szerelhető szerelvénydoboz, huzatmentes

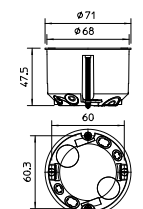

típus	szükséges furatátmérő mm	magasság mm	Bevezető- max. sek	cső Ø	csom. darab	súly kg/100 darab	rendelési szám
HG 60 MW	68	47	8	20 mm	25	1,489	2003611

PP Polipropilén € /100 darab

Üreges falba szerelhető szerelvény-/kötődoboz, huzatmentes

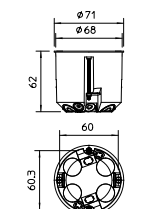

típus	szükséges furatátmérő mm	magasság mm	Bevezető- max. sek	cső Ø	csom. darab	súly kg/100 darab	rendelési szám
HV 60 MW	68	61	8	20 mm	25	1,850	2003619

PP Polipropilén € /100 darab

Üreges falba szerelhető szerelvénydoboz



típus	szükséges furatátmérő mm	magasság mm	Bevezető- tér- cső Ø max. sek	cső Ø	súly csom. darab	kg/100 darab	rendelési szám
HG 60-35	68	35	68 8	20 mm	25	1,811	2003426

PP Polipropilén € /100 darab

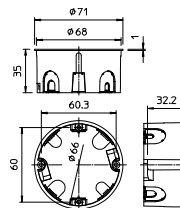

Üreges falba szerelhető szerelvénydoboz



típus	szükséges furatátmérő mm	magasság mm	Bevezető- tér- cső Ø max. sek	cső Ø	súly csom. darab	kg/100 darab	rendelési szám
HG 60	68	47	68 8	20 mm	25	2,240	2003414

PP Polipropilén € /100 darab

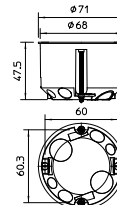

Üreges falba szerelhető kettős szerelvénydoboz



típus	szükséges furatátmérő mm	magasság mm	Bevezető- tér- cső Ø max. sek	cső Ø	súly csom. darab	kg/100 darab	rendelési szám
HG 60 2	68	50	— 14	20 mm	10	4,850	2003422

PP Polipropilén € /100 darab

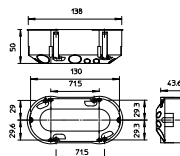

Üreges falba szerelhető szerelvény-/kötődoboz



típus	szükséges furatátmérő mm	magasság mm	Bevezető- tér- cső Ø max. sek	cső Ø	súly csom. darab	kg/100 darab	rendelési szám
HV 60	68	61	68 8	20 mm	25	2,740	2003442

PP Polipropilén € /100 darab

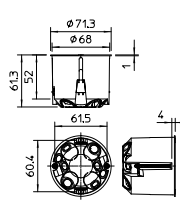

Üreges falba szerelhető kötődoboz fedéllel



típus	szükséges furatátmérő mm	magasság mm	Bevezető- tér- cső Ø max. sek	cső Ø	súly csom. darab	kg/100 darab	rendelési szám
HV 70 D	74	50	74 8	20 mm	10	3,650	2003430

PP Polipropilén € /100 darab

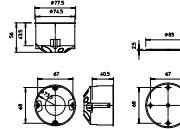

Üreges falba szerelhető összekötő doboz



típus	szükséges furatátmérő mm	magasság mm	Bevezető- tér- cső Ø max. sek	cső Ø	súly csom. darab	kg/100 darab	rendelési szám
HV 100 KD	—	50	— 20	20 mm	25	6,300	2003449

PP Polipropilén € /100 darab

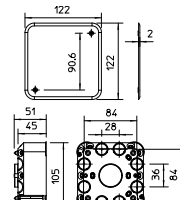

Üreges falba szerelhető dobozok

Univerzális fedél

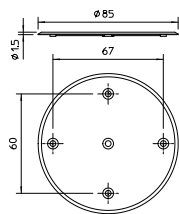



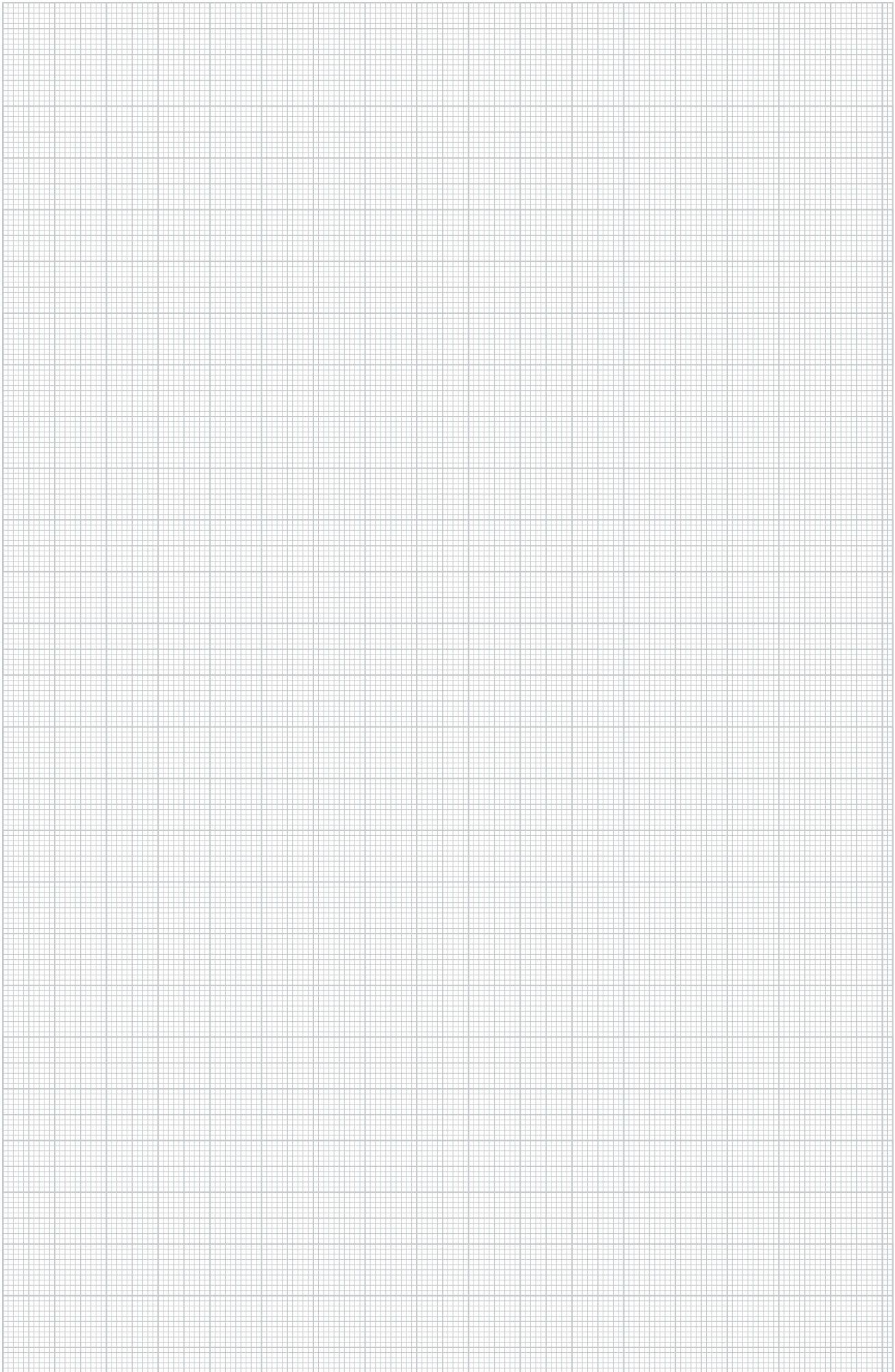

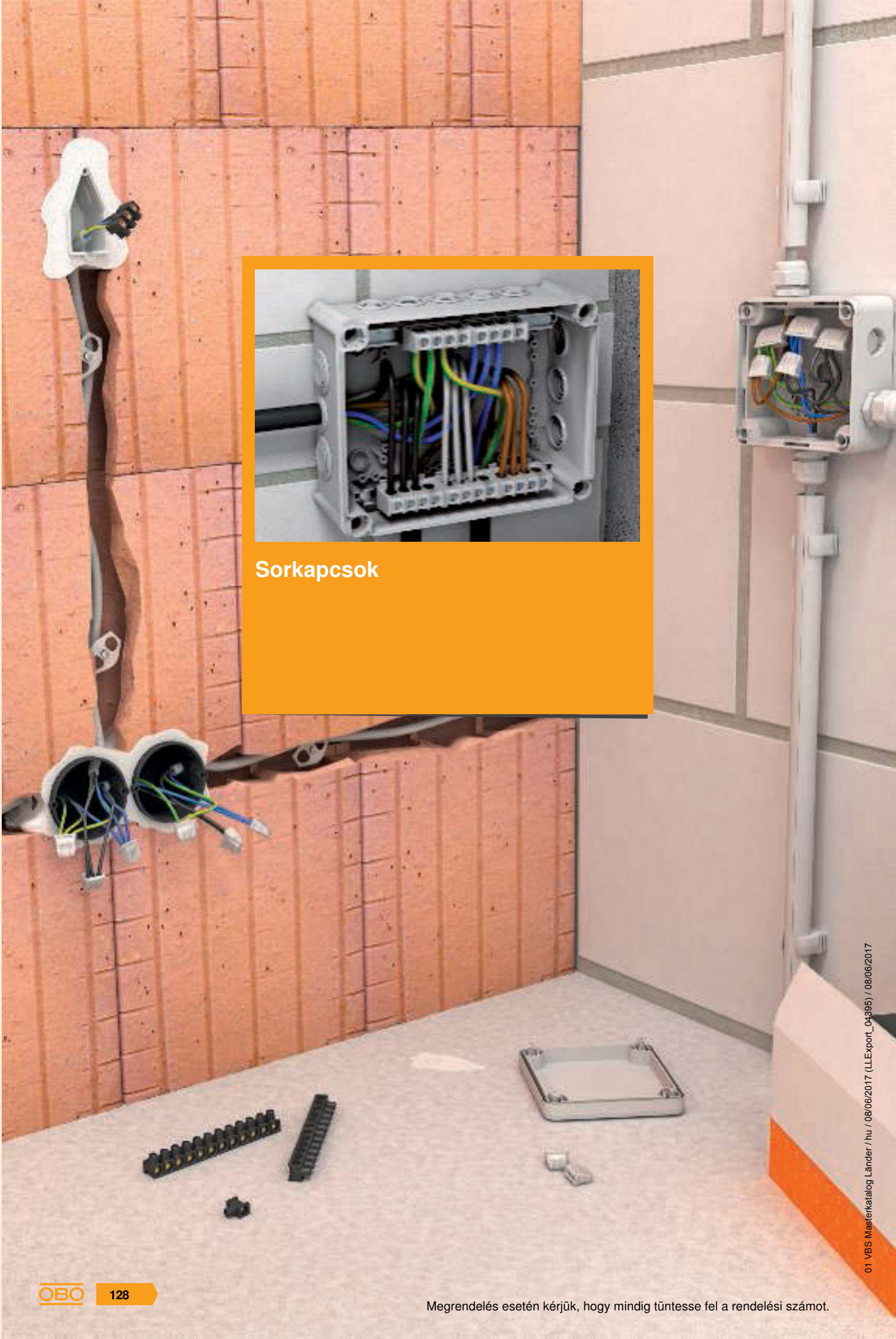
típus	Szín	Ø max.	gyűjtő-karton darab	csom. darab	súly kg/100 darab	rendelési szám
UG UD	fehér	84	400	20	1,070	2003236
PS	Polisztirol					€/100 darab





Sorkapcsok

Sorkapcsok

	Egyedi sorkapcsok, rugós	132
	Egyedi sorkapcsok, csavarozható	136
	Összekötő- és beépíthető sorkapcsok	144
	Nulla- és védővezető kapocsínek	144
	Sorkapocs szett	145

Vezeték összekötők, rugós

- univerzális vezeték összekötő
- rugós vezeték összekötők
- csillársorkapcsok



Vezeték összekötők, csavaros

- Dolü-sorkapcsok
- többtagú sorkapcsok



Összekötő- és beépíthető sorkapcsok

- sorkapocsléc



Összekötő- és beépíthető sorkapcsok

- nulla-és vezetővédő kapcsok
- kalapsín T-sorozathoz

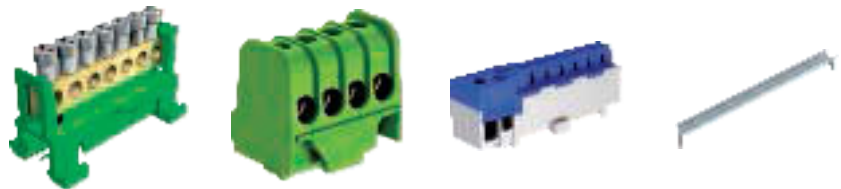

Összekötő- és beépíthető sorkapcsok

- sorkapocs szett kiselosztóhoz



Univerzális vezeték összekötő

- + Egyszerű összekötés és oldás
- + Vizsgálónyílás
- + Eltávolított szigetelés hosszának egyszerű vizsgálata
- + Tömör és sodrott vezetékek részére
- + A tömör vezetékek a működtető kar használata nélkül is bevezethetők
- + Csatlakoztatható keresztmetszet 0,2-2,5 mm²-ig
- + MSZ EN 60998 szerint bevizsgálva.



Egyszerű csatlakozás.

A tömör vezetékek és huzalok be- és kikötésének legegyszerűbb módja: új, rugós vezeték összekötők az OBO-tól sodrott és tömör vezetékekhez.



Univerzális vezeték összekötő, 2-pólusú

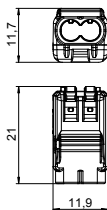

Szín

típus	csom. darab	súly kg/100 darab	rendelési szám
61 225 FL átlátszó	100	0,200	2054450
PC Polikarbonát	€/100 darab		

EN 60998 szerint vizsgálva

Csavar nélküli összekötő villamos vezeték csatlakoztatásához. Használható sodrott és tömör vezetékhez is.

A tömör vezeték a működtető kar használata nélkül is bevezethető.

A vezeték közvetlenül a sorkapocsba be lehet tolni, a kihúzásához a működtető kar felnyitása szükséges. A huzalt ezután könnyen ki lehet húzni.

Névleges keresztmetszet

2 x 0,2 - 2,5 mm² sodrott vagy tömör vezeték

Névleges feszültség: 450 V

Névleges áram: 24 A

Vezeték csupaszítási hossz: 9 mm (+1 mm)

Ellenőrző nyílás: fázis ellenőrzővel és fázisceruzával (max Ø 2 mm) kényelmes ellenőrzési lehetőség a vezeték összekötő felső részén.

Maximális környezeti hőmérséklet az EN 60998 szabvány szerint: 85 °C

Univerzális vezeték összekötő, 3-pólusú

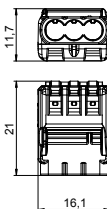

Szín

típus	csom. darab	súly kg/100 darab	rendelési szám
61 325 FL átlátszó	75	0,270	2054454
PC Polikarbonát	€/100 darab		

EN 60998 szerint vizsgálva

Csavar nélküli összekötő villamos vezeték csatlakoztatásához. Használható sodrott és tömör vezetékhez is.

A tömör vezeték a működtető kar használata nélkül is bevezethető.

A vezeték közvetlenül a sorkapocsba be lehet tolni, a kihúzásához a működtető kar felnyitása szükséges. A huzalt ezután könnyen ki lehet húzni.

Névleges keresztmetszet

3 x 0,2 - 2,5 mm² sodrott vagy tömör vezeték

Névleges feszültség: 450 V

Névleges áram: 24 A

Vezeték csupaszítási hossz: 9 mm (+1 mm)

Ellenőrző nyílás: fázis ellenőrzővel és fázisceruzával (max Ø 2 mm) kényelmes ellenőrzési lehetőség a vezeték összekötő felső részén.

Maximális környezeti hőmérséklet az EN 60998 szabvány szerint: 85 °C

Univerzális vezeték összekötő, 5-pólusú

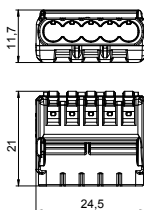

Szín

típus	csom. darab	súly kg/100 darab	rendelési szám
61 525 FL átlátszó	50	0,410	2054458
PC Polikarbonát	€/100 darab		

EN 60998 szerint vizsgálva

Csavar nélküli összekötő villamos vezeték csatlakoztatásához. Használható sodrott és tömör vezetékhez is.

A tömör vezeték a működtető kar használata nélkül is bevezethető.

A vezeték közvetlenül a sorkapocsba be lehet tolni, a kihúzásához a működtető kar felnyitása szükséges. A huzalt ezután könnyen ki lehet húzni.

Névleges keresztmetszet

5 x 0,2 - 2,5 mm² sodrott vagy tömör vezeték

Névleges feszültség: 450 V

Névleges áram: 24 A

Vezeték csupaszítási hossz: 9 mm (+1 mm)

Ellenőrző nyílás: fázis ellenőrzővel és fázisceruzával (max Ø 2 mm) kényelmes ellenőrzési lehetőség a vezeték összekötő felső részén.

Maximális környezeti hőmérséklet az EN 60998 szabvány szerint: 85 °C

Rugós csatlakozókapcsok, 3-pólusú



Szín

típus

61 325 LGR | vil.-szürke

PA Poliamid

csom. darab	súly kg/100 darab	rendelési szám
100	0,135	2054485

€/100 darab

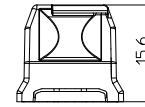
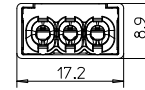

EN 60998 szerint bevizsgálva
Csavar nélküli összekötő tömör vezetékek csatlakoztatásához,
Névleges keresztmetszet:
5 x 0,5 mm² - 2,5 mm² merev vezető
5 x 1,5 mm² - 2,5 mm² sodrott merev vezető
Névleges feszültség 450 V
Névleges áram 24 A
Vezeték csupaszítási hossz: 8-9 mm
Vizsgáló nyílás: fáziskereső és vizsgáló pálca (max. Ø 2 mm)
Maximális környezeti hőmérséklet EN 60998 alapján: 90 °C.

Rugós csatlakozókapcsok, 5-pólusú



Szín

típus

61 525 LGR | vil.-szürke

PA Poliamid

csom. darab	súly kg/100 darab	rendelési szám
100	0,300	2054507

€/100 darab

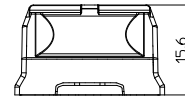
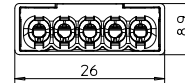

EN 60998 szerint bevizsgálva
Csavar nélküli összekötő tömör vezetékek csatlakoztatásához,
Névleges keresztmetszet:
5 x 0,5 mm² - 2,5 mm² merev vezető
5 x 1,5 mm² - 2,5 mm² sodrott merev vezető
Névleges feszültség 450 V
Névleges áram 24 A
Vezeték csupaszítási hossz: 8-9 mm
Vizsgáló nyílás: fáziskereső és vizsgáló pálca (max. Ø 2 mm)
Maximális környezeti hőmérséklet EN 60998 alapján: 90 °C.

Rugós csatlakozókapcsok, 8-pólusú



Szín

típus

61 825 LGR | vil.-szürke

PA Poliamid

csom. darab	súly kg/100 darab	rendelési szám
50	0,490	2054523

€/100 darab

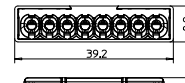

EN 60998 szerint bevizsgálva
Csavar nélküli összekötő tömör vezetékek csatlakoztatásához,
Névleges keresztmetszet:
8 x 0,5 mm² - 2,5 mm² merev vezető
8 x 1,5 mm² - 2,5 mm² sodrott merev vezető
Névleges feszültség 450 V
Névleges áram 24 A
Vezeték csupaszítási hossz: 8-9 mm
Vizsgáló nyílás: fáziskereső és vizsgáló pálca (max. Ø 2 mm)
Maximális környezeti hőmérséklet EN 60998 alapján: 90 °C.



Csillárkapocs 2 csatlakozás

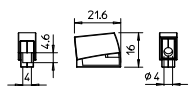

Szín

típus

61 1/1 25 GR | szürke

PA Poliamid

csom. darab	súly		rendelési szám
	kg/100 darab	darab	
100	0,200		2054750

€/100 darab

Csillársorkapocs kábelek és vezeték szerszám nélküli bekötéséhez, EN 60998 szerint bevizsgálva, merev és hajlékony vezeték csavarmentes csatlakoztatásához

Névleges keresztmetszet:

0,5 - 2,5 mm²

Névleges feszültség 450 V

Névleges áram 24 A

Vezeték csupaszítási hossz: 8-9 mm

Vizsgáló nyílás: fáziskereső és vizsgálópálca (max. Ø 2mm)

Maximális vizsgálati hőmérséklet EN 60998 alapján: T 110 °C

Csillárkapocs 3 csatlakozás

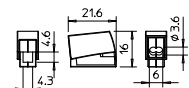

Szín

típus

61 2/1 25 WS | fehér

PA Poliamid

csom. darab	súly		rendelési szám
	kg/100 darab	darab	
100	0,225		2054755

€/100 darab

Csillársorkapocs kábelek és vezeték szerszám nélküli bekötéséhez, EN 60998 szerint bevizsgálva,

Merev és hajlékony vezeték csavarmentes csatlakoztatásához

Névleges keresztmetszet:

0,5 - 2,5 mm²

Névleges feszültség 450 V

Névleges áram 24 A

Vezeték csupaszítási hossz: 8-9 mm

Vizsgáló nyílás: fáziskereső és vizsgálópálca (max. Ø 2mm)

Maximális vizsgálati hőmérséklet EN 60998 alapján: T 110 °C

Dolü leágazókapocs

- + „Dolü“, egy OBO által védett kifejezés, mely magasra tette a mércét
- + bevált technológia több mint 50 éve
- + 12 pólus, az egyes pólusok leválaszthatók
- + különféle színek



70/S VDE

A leágazó/többtagú sorkapcsok szigetelő műanyag burkolattal rendelkeznek, amely az acél/sárgaréz sorkapcsok érintésvédelmét is szolgálja. Ezáltal előírás szerinti alkalmazás esetén kizárt a feszültséget vezető részek érintése. A hu-

zavégeket érvédő hüvellyel kell burkolni. Így a mechanikai sérülés és huzaloknak a kapocscsavar forgása miatti törése kizárható. Többtagú sorkapcsok alkalmazása esetén a szerelés során minden egyes esetben ellenőrizni kell, hogy az

adott alkalmazási helyzetre érvényes VDE-előírások betartásra kerüljenek.



Dolü-leágazókapcsok, kétoldalas

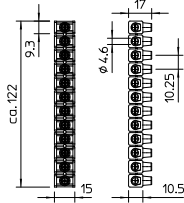

Szín

típus

70 VDE | válogatott

PA Poliamid

súly
csom. kg/100 **rendelési**
darab darab **szám**

10 | 2,500 | **2055023**

€/100 darab

Több színben: fekete, barna, kék és zöld-sárga. Sárgaréz kapcsok, acél csavarok galvanikusan horganyozva és sárgán krómozva 12-pólusú, egyedi kapcsokra szétválasztható lécs, mindkét oldalon nyitott. Elveszítethetlen csavarok. Névleges keresztmetszet 2,5 mm²

Névleges feszültség 380 V

Névleges áram 16 A

Beköthető max. keresztmetszet kapocshelyenként: 4 x 2,5 mm², 5 x 1,5 mm² vagy 6 x 1 mm².

Dolü-leágazókapcsok, kétoldalas

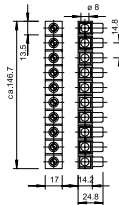

Szín

típus

71 | fekete

PP Polipropilén

súly
csom. kg/100 **rendelési**
darab darab **szám**

10 | 7,030 | **2055503**

€/100 darab

Sárgaréz kapcsok, acélcsavarok, galvanikusan horganyzott és átlátszóan passzívált, 10-pólusú, egyedi kapcsokra szétválasztható lécs, mindkét oldalon nyitott. Elveszítethetlen csavarok. Névleges keresztmetszet 10 mm²

Névleges feszültség 380 V

Beköthető max. keresztmetszet kapocshelyenként: 3 x 10 mm², 4 x 6 mm²

Dolü-leágazókapcsok, egyoldalas

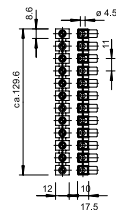

Szín

típus

70 S | válogatott

PA Poliamid

súly
csom. kg/100 **rendelési**
darab darab **szám**

10 | 2,600 | **2055201**

€/100 darab

Sárgaréz kapcsok, acélcsavarok, galvanikusan horganyzott és átlátszóan passzívált, 12-pólusú, egyedi kapcsokra szétválasztható lécs, csak egyik oldalon nyitott.

Egyoldalasan zárt, elveszítethetlen csavarok.

Névleges keresztmetszet 2,5 mm²

Névleges feszültség 250 V

Névleges áram 24 A

Beköthető max. keresztmetszet kapocshelyenként: 4 x 2,5 mm², 5 x 1,5 mm² vagy 6 x 1 mm².

Szállítás színenként válogatva: 3 fekete, 2 kék, 3 sárga-zöld, 1 barna és 1 szürke csomagolási egységként.

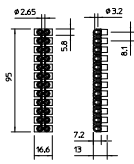
Többtagú (csillár) sorkapcsok 4 mm², polipropilén

típus

szín
gyűjtőkarton darab
csom. darab
súly kg/100
darab
**rendelési
szám**

72 CE WS

fehér
500
10
1,8

2056070

72 CE SW

fekete
500
10
1,8

2056089

PP Polipropilén

€/100 darab

EN 60998 szerint bevizsgálva.

Acélkapcsok, galvanikusan horganyzott acélcsavarok, 12-pólusú, egyedi kapcsokra szétválasztható tagok. Elveszítethetetlen csavarok.

Megengedett üzemi környezeti hőmérséklet EN 60998 szerint: -5 - +80 °C.

Névleges keresztmetszet 4 mm²

Névleges feszültség 450 V,

Névleges áramerősség 32 A

Max. beköthető keresztmetszet oldalanként: 4 mm² merev vagy 4 mm² hajlékony vezető, érvéghüvely nélkül.Többtagú (csillár) sorkapcsok 4 mm², poliamid

Szín

típus

72 VDE | átlátszó

PA Poliamid

súly
csom. kg/100 **rendelési**
darab darab **szám**

10 | 2,000 | 2055929

€/100 darab

Sárgaréz kapcsok, galvanikusan horganyzott és kékre passzívált acélcsavarok, 12-pólusú, egyedi kapcsokra szétválasztható lécs.

Elveszítethetetlen csavarok.

Névleges keresztmetszet 4 mm²

Névleges feszültség 450 V

Névleges áram 32 A

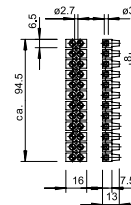
Max. beköthető keresztmetszet oldalanként: 4 mm² merev vagy 2,5 mm² sodrott. Megengedett maximális környezeti hőmérséklet EN 60998 szerint: -5 - +85 °C.

Többtagú (csillár) sorkapcsok, poliamid huzalvédő kengyellel



Szín

típus

74 D | átlátszó

PA Poliamid

súly
csom. kg/100 **rendelési**
darab darab **szám**

10 | 3,680 | 2056178

€/100 darab

Huzalvédő kengyellel. MSZ EN 60998 szerint bevizsgálva. Sárgaréz kapcsok, galvanikusan horganyzott és kékre passzívált acélcsavarok, 12-pólusú, egyedi kapcsokra szétválasztható lécs.

Elveszítethetetlen csavarok.

Névleges keresztmetszet 4 mm²

Névleges feszültség 450 V

Névleges áram 32 A

Max. beköthető keresztmetszet oldalanként: 4 mm² merev vagy 4 mm² hajlékony vezető, érvéghüvely nélkül.

Megengedett maximális környezeti hőmérséklet EN 60998 szerint: -5 - +85 °C

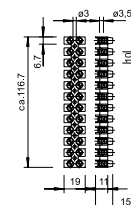

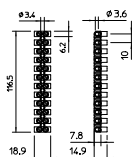
Többtagú (csillár) sorkapcsok 6 mm², polipropilén

típus

szín
gyűjtőkarton darab
csom. darab
súly kg/100
darab
**rendelési
szám**

74 CE WS	74 CE SW
fehér	fekete
200	200
10	10
2,6	2,6
2056224	2056232

PP Polipropilén

€/100 darab

EN 60998 szerint bevizsgálva.

Acélkapcsok, galvanikusan horganyzott acélcsoncsavarok, 12-pólusú, egyedi kapcsokra szétválasztható tagok.

Elveszítetlen csavarok.

Megengedett legnagyobb környezeti hőmérséklet EN 60998 szerint: -5 - +80 °C.

Névleges keresztmetszet 6 mm²

Névleges feszültség 450 V

Névleges áram 41 A

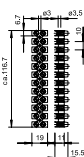
Max. beköthető keresztmetszet oldalanként: 6 mm² merev vagy 4 mm² hajlékony vezető, érvéghüvely nélkül.Többtagú (csillár) sorkapcsok 6 mm², poliamid

típus

szín
csom. darab
súly kg/100
darab
**rendelési
szám**

74 VDE
átlátszó
10
3,58
2056143

PA Poliamid

€/100 darab

EN 60998 szerint bevizsgálva. Sárgaréz kapcsok, galvanikusan horganyzott és kékre passzívált acélcsoncsavarok, 12-pólusú, egyedi kapcsokra szétválasztható lécek.

Elveszítetlen csavarok.

Névleges keresztmetszet 6 mm²

Névleges feszültség 450 V

Névleges áram 41 A

Max. beköthető keresztmetszet oldalanként: 6 mm² merev vagy 4 mm² hajlékony vezető érvéghüvellyel.

Megengedett maximális környezeti hőmérséklet EN 60998 szerint: -5 - +85 °C.

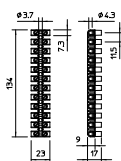
Többtagú (csillár) sorkapcsok 10 mm², polipropilén

típus

szín
gyűjtőkarton darab
csom. darab
súly kg/100
darab
**rendelési
szám**

76 CE WS

fehér

100

10

4,3

2056372

76 CE SW

fekete

100

10

4,3

2056380

PP Polipropilén

€/100 darab

EN 60998 szerint bevizsgálva.

Acélkapcsok, galvanikusan horganyzott acélcsavarok, 12-pólusú, egyedi kapcsokra szétválasztható tagok.

Elveszítethetetlen csavarok.

Megengedett legnagyobb környezeti hőmérséklet EN 60998 szerint: -5 - +80 °C.

Névleges keresztmetszet 10 mm²

Névleges feszültség 450 V

Névleges áram 57 A

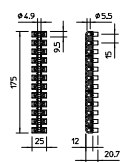
Max. beköthető keresztmetszet oldalanként: 10 mm² merev vagy 6 mm² hajlékony vezető, érvéghüvely nélkül.Többtagú (csillár) sorkapcsok 16 mm², polipropilén

típus

szín
gyűjtőkarton darab
csom. darab
súly kg/100
darab
**rendelési
szám**

78 CE WS

fehér

100

10

7,5

2056550

78 CE SW

fekete

100

10

7,5

2056569

PP Polipropilén

€/100 darab

EN 60998 szerint bevizsgálva.

Acélkapcsok, galvanikusan horganyzott acélcsavarok, 12-pólusú, egyedi kapcsokra szétválasztható tagok.

Elveszítethetetlen csavarok.

Megengedett legnagyobb környezeti hőmérséklet EN 60998 szerint: -5 - +80 °C.

Névleges keresztmetszet 16 mm²

Névleges feszültség 450 V

Névleges áram 76 A

Max. beköthető keresztmetszet oldalanként: 16 mm² merev vagy 10 mm² hajlékony vezető, érvéghüvely nélkül.

Többtagú (csillár) sorkapcsok 25 mm², polipropilén

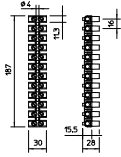

típus

szín
gyűjtőkarton darab
csom. darab
súly kg/100
darab
**rendelési
szám**



79 CE WS	79 CE SW
fehér	fekete
50	50
10	10
11,2	11,2
2056577	2056585

PP Polipropilén

€/100 darab

EN 60998 szerint bevizsgálva.

Sárgaréz kapcsok, galvanikusan horganyzott acélcsavarok, 12-pólusú, egyedi kapcsokra szétválasztható tagok. Elvezíthetetlen csavarok.

Megengedett üzemi környezeti hőmérséklet EN 60998 szerint: -5 - +80 °C.

Névleges keresztmetszet 25 mm²

Névleges feszültség 750 V

Névleges áram 101 A

Max. beköthető keresztmetszet oldalanként: 25 mm² merev vagy 16 mm² hajlékony vezető, érvégművel nélkül.

Többtagú (csillár) sorkapcsok 35 mm², polipropilén

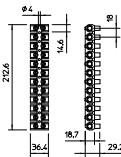

típus

szín
gyűjtőkarton darab
csom. darab
súly kg/100
darab
**rendelési
szám**

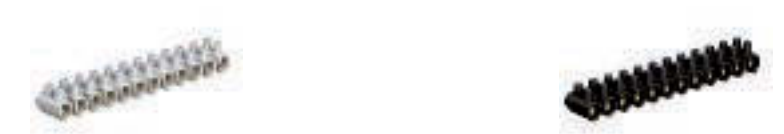

80 CE WS	80 CE SW
fehér	fekete
50	50
10	10
17,4	17,4
2056590	2056593

PP Polipropilén

€/100 darab

EN 60998 szerint bevizsgálva.

Sárgaréz kapcsok, acélcsavarok, galvanikusan horganyzott, 12-pólusú, egyedi kapcsokban leválasztható tagok. Elvezíthetetlen csavarok.

Megengedett üzemi környezeti hőmérséklet EN 60998 szerint: -5 - +80 °C.

Névleges keresztmetszet 35 mm²

Névleges feszültség 1000 V

Névleges áram 125 A

Max. beköthető keresztmetszet oldalanként: 35 mm² merev vagy 25 mm² hajlékony vezető, érvégművel nélkül.

Sorkapocsléc 4 mm², T-sorozatú leágazódobozokhoz

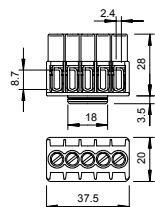

típus	kapocs- helyek darab- száma	névleges kereszt- metszet mm ²	névleges feszültség V	súly csom. darab	kg/100 darab	rendelési szám
KL-T 01-04	5	1 - 4	400	10	2,100	2016180

PA Poliamid

€/100 darab

Galvanikusan horganyzott és átlátszóra passzívált acél kapocstest és csavarok, névleges keresztmetszet 1-4 mm², névleges feszültség 400 V, 5 pólusú kivétel, maximális csatlakoztatható keresztmetszet pólusonként: 4 x 2,5 mm², 5 x 1,5 mm² vagy 6 x 1 mm².

Védővezető sorkapocs, csavaros, 7 kapocshellyel

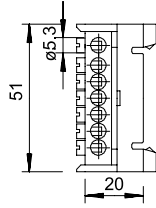

Szín

típus

60 S 7x16 GN zöld

PA Poliamid

csom. darab	súly kg/100 darab	rendelési szám
10	2,900	2054019

€/100 darab

Védővezető csatlakozóblokk 7 kapocshellyel 16 mm²-ig.

Nikkelezett sárgaréz szorítócsín, galvanikusan horganyzott és átlátszóra passzívált acélsavarak, MSZ EN 50022 szerinti 35 mm-es kalapsínekre (keresztben) vagy 10 x 2-2,5 mm-es lapos sínekre (hosszirányban) történő rögzítéshez.

Nullavezető sorkapocs, csavaros, 7 kapocshellyel

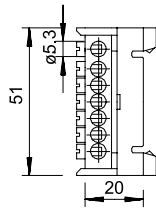

Szín

típus

60 N 7x16 BL kék

PA Poliamid

csom. darab	súly kg/100 darab	rendelési szám
10	2,900	2054000

€/100 darab

Nullavezető csatlakozóblokk 7 kapocshellyel 16 mm²-ig.

Nikkelezett sárgaréz szorítócsín, galvanikusan horganyzott és átlátszóra passzívált acélsavarak, MSZ EN 50022 szerinti 35 mm-es kalapsínekre (keresztben) vagy 10 x 2-2,5 mm-es lapos sínekre (hosszirányban) történő rögzítéshez.

Védővezető sorkapocs, csavaros, 12 kapocshellyel

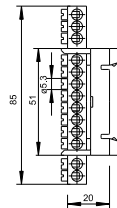

Szín

típus

60 S 12x16 GN zöld

PA Poliamid

csom. darab	súly kg/100 darab	rendelési szám
10	4,200	2054094

€/100 darab

Védővezető csatlakozóblokk 12 kapocshellyel 16 mm²-ig.

Nikkelezett sárgaréz szorítócsín, galvanikusan horganyzott és átlátszóra passzívált acélsavarak, MSZ EN 50022 szerinti 35 mm-es kalapsínekre (keresztben) vagy 10 x 2-2,5 mm-es lapos sínekre (hosszirányban) történő rögzítéshez.

Nullavezető sorkapocs, csavaros, 12 kapocshellyel

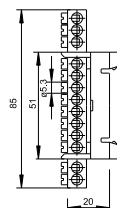

Szín

típus

60 N 12x16 BL kék

PA Poliamid

csom. darab	súly kg/100 darab	rendelési szám
10	4,200	2054086

€/100 darab

Nullavezető csatlakozóblokk 12 kapocshellyel 16 mm²-ig, nikkelezett sárgaréz szorítócsín, galvanikusan horganyzott és átlátszóra passzívált acélsavarak, MSZ EN 50022 szerinti 35 mm-es kalapsínekre (keresztben) vagy 10 x 2-2,5 mm-es lapos sínekre (hosszirányban) történő rögzítéshez.

Kalapsín leágazódobozhoz T-sorozat

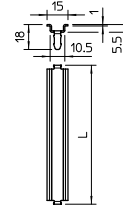

típus	Kivitel	hossz mm	csom. darab	súly kg/100 darab	rendelési szám
46277 T160 Q GTP	T 100 hosszirányú és T 160 keresztirányú	99	10	9,641	1115270
46277 T250 Q GTP	T 160 hosszirányú és T 250 keresztirányú	139	10	13,520	1115274
46277 T250 L GTP	T 250 hosszirányú	189	10	17,900	1115278
46277 T350 Q GTP	T350 keresztirányú	161	10	15,670	1115282
46277 T350 L GTP	T 350 hosszirányú	168	10	16,370	1115286

St acél

€/100 darab

GTP galvanikusan horganyzott, átlátszóra passzíválva

MSZ EN 60715 (korábban MSZ EN 50045) szerinti 15 x 5,5 mm-es kalapsín.



Védővezető kapocs, rugós kapoccsal, 12 pólusú

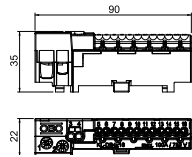

Szín

típus	Szín	csom. darab	súly kg/100 darab	rendelési szám
KL-DBS12x02GRGN	szürke / zöld	10	4,500	2016260

PA Poliamid € /100 darab

Védővezető sorkapocs 12 db 2,5 mm² rugós kapoccsal; két darab 4 mm² rugós kapoccsal és két darab 16/25 mm² csavaros kapoccsal. MSZ EN 50022 szerinti 15 mm-es kalapsínre csatlakoztatható.

Nullavezető kapocs rugós csatlakozóval, 12 pólusú

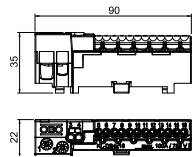

Szín

típus	Szín	csom. darab	súly kg/100 darab	rendelési szám
KL-DBN12x02GRBL	szürke/kék	10	4,500	2016265

PA Poliamid € /100 darab

Nullavezető sorkapocs 12 db 2,5 mm² rugós kapoccsal; két darab 4 mm² rugós kapoccsal és két darab 16/25 mm² csavaros kapoccsal. MSZ EN 50022 szerinti 15 mm-es kalapsínre csatlakoztatható.

Fáziskapocs, rugós csatlakozóval, 12 pólusú

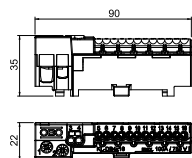

Szín

típus	Szín	csom. darab	súly kg/100 darab	rendelési szám
KL-DBP12x02GR	szürke	10	4,500	2016270

PA Poliamid € /100 darab

Fázisvezető sorkapocs 12 db 2,5 mm² rugós kapoccsal; két darab 4 mm² rugós kapoccsal és két darab 16/25 mm² csavaros kapoccsal. MSZ EN 50022 szerinti 15 mm-es kalapsínre csatlakoztatható.

Védővezető sorkapocs, csavaros, 4 pólusú

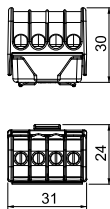

Szín

típus	Szín	csom. darab	súly kg/100 darab	rendelési szám
KL-DBS4x16GN	zöld	10	1,980	2016250

PA Poliamid € /100 darab

Védővezető sorkapocs, sárgaréz kapocstest, galvanikusan horganyzott és áttetszőre passzívált acél csavarok, névleges átmérő 6 - 16 mm², névleges feszültség 400 V, 1-pólusú, sorkapocssal maximálisan csatlakoztatható keresztmetszet: 4x16 mm², 4x10 mm², 8x6 mm² vagy 12x4 mm².

Nullavezető kapocs, csavaros, 4 pólusú

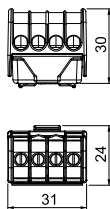

Szín

típus	Szín	csom. darab	súly kg/100 darab	rendelési szám
KL-DBN4x16BL	kék	10	1,980	2016255

PA Poliamid € /100 darab

Nullavezető sorkapocs, sárgaréz kapocstest, galvanikusan horganyzott és áttetszőre passzívált acél csavarok, névleges átmérő 6 - 16 mm², névleges feszültség 400 V, 1-pólusú, sorkapocssal maximálisan csatlakoztatható keresztmetszet: 4x16 mm², 4x10 mm², 8x6 mm² vagy 12x4 mm².

Csavaros sorkapocsblokk SDB 03-hoz

típus	Pólusok száma	súly		rendelési szám
		csom. darab	kg/100 darab	
KLS-SDB 03	4	1	7,990	2008880

€/db

Sorkapocsblokk az SDB sorozatú kiselosztókhoz. A szettek az SDB 3... sorozatszámú kiselosztók bővítéséhez és szerelvényezéséhez alkalmazhatók.

A csavaros sorkapocs blokk a következőket tartalmazza:

Szerelési útmutató; kalapsín megfelelő tartóval és rögzítő anyagokkal; védővezető kapocs 16 mm²; Nullavezető kapocs 16 mm²

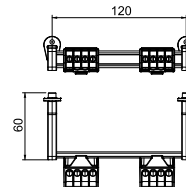

Csavaros sorkapocsblokk SDB 05-höz

típus	Pólusok száma	súly		rendelési szám
		csom. darab	kg/100 darab	
KLS-SDB 05	4	1	7,290	2008884

€/db

Sorkapocsblokk az SDB sorozatú kiselosztókhoz. A szettek az SDB 5... sorozatszámú kiselosztók bővítéséhez és szerelvényezéséhez alkalmazhatók.

A csavaros sorkapocs blokk a következőket tartalmazza:

Szerelési útmutató; kalapsín megfelelő tartóval és rögzítő anyagokkal; védővezető kapocs 16 mm²; Nullavezető kapocs 16 mm²

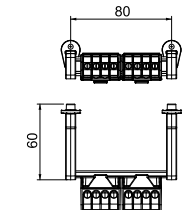

Csavaros sorkapocsblokk SDB 09-hez

típus	Pólusok száma	súly		rendelési szám
		csom. darab	kg/100 darab	
KLS-SDB 09	8	1	8,890	2008888

€/db

Sorkapocsblokk az SDB sorozatú kiselosztókhoz. A szettek az SDB 9... sorozatszámú kiselosztók bővítéséhez és szerelvényezéséhez alkalmazhatók.

A csavaros sorkapocs blokk a következőket tartalmazza:

Szerelési útmutató; kalapsín megfelelő tartóval és rögzítő anyagokkal; védővezető kapocs 16 mm²; Nullavezető kapocs 16 mm²

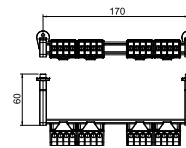

Csavaros sorkapocsblokk SDB 12-höz

típus	Pólusok száma	súly		rendelési szám
		csom. darab	kg/100 darab	
KLS-SDB 12	12	1	9,090	2008892

€/db

Sorkapocsblokk az SDB sorozatú kiselosztókhoz. A szettek az SDB 12... sorozatszámú kiselosztók bővítéséhez és szerelvényezéséhez alkalmazhatók.

A csavaros sorkapocs blokk a következőket tartalmazza:

Szerelési útmutató; kalapsín megfelelő tartóval és rögzítő anyagokkal; védővezető kapocs 16 mm²; Nullavezető kapocs 16 mm²

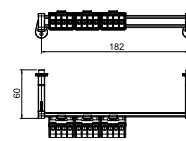

Rugós sorkapocsblokk SDB 03-hoz

típus	Pólusok száma	súly		rendelési szám
		csom. darab	kg/100 darab	
KLS-SDB 03S		1	13,830	2008910

€/db

Sorkapocsblokk az SDB sorozatú kiselosztókhoz. A szettek az SDB 3... sorozatszámú kiselosztók bővítéséhez és szerelvényezéséhez alkalmazhatók.

A rugós sorkapocsblokk a következőket tartalmazza:

szerelési segédlet; modultakaró; kalapsín a megfelelő tartó- és rögzítő elemekkel; egy védővezető és egy nullavezető sorkapocsot 16/25 mm² továbbá 2x4 mm² illetve 12x2,5 mm² rugós kapocssal

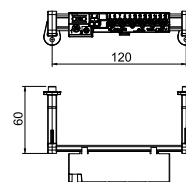

Rugós sorkapocsblokk SDB 05-höz

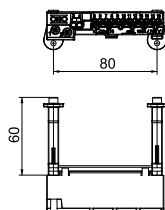

típus

KLS-SDB 05S

csom. darab	súly		rendelési szám
	kg/100 darab	darab	
1	13,130		2008914

€/db

Sorkapocsblokk az SDB sorozatú kiselosztókhöz. A szettek az SDB 05... sorozatszámú kiselosztók bővítéséhez és szerelvényezéséhez alkalmazhatók.

A rugós sorkapocsblokk a következőket tartalmazza:

szelési segédlet; modultakaró; kalapsín a megfelelő tartó- és rögzítő elemekkel; egy védővezető és egy nullavezető sorkapocsot 16/25 mm² továbbá 2x4 mm² illetve 12x2,5 mm² rugós kapoccsal

Rugós sorkapocsblokk SDB 12-höz

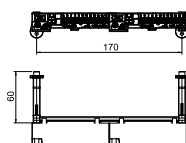
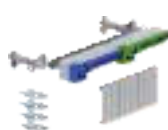

típus

KLS-SDB 09S

csom. darab	súly		rendelési szám
	kg/100 darab	darab	
1	14,730		2008918

€/db

Sorkapocsblokk az SDB sorozatú kiselosztókhöz. A szettek az SDB 09... sorozatszámú kiselosztók bővítéséhez és szerelvényezéséhez alkalmazhatók.

A rugós sorkapocsblokk a következőket tartalmazza:

szelési segédlet; modultakaró; kalapsín a megfelelő tartó- és rögzítő elemekkel; egy védővezető és egy nullavezető sorkapocsot 16/25 mm² továbbá 2x4 mm² illetve 12x2,5 mm² rugós kapoccsal

Rugós sorkapocsblokk SDB 12-höz

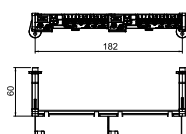
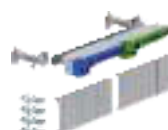

típus

KLS-SDB 12S

csom. darab	súly		rendelési szám
	kg/100 darab	darab	
1	14,180		2008922

€/db

Sorkapocsblokk az SDB sorozatú kiselosztókhöz. A szettek az SDB 12... sorozatszámú kiselosztók bővítéséhez és szerelvényezéséhez alkalmazhatók.

A rugós sorkapocsblokk a következőket tartalmazza:

szelési segédlet; modultakaró; kalapsín a megfelelő tartó- és rögzítő elemekkel; egy védővezető és egy nullavezető sorkapocsot 16/25 mm² továbbá 2x4 mm² illetve 12x2,5 mm² rugós kapoccsal

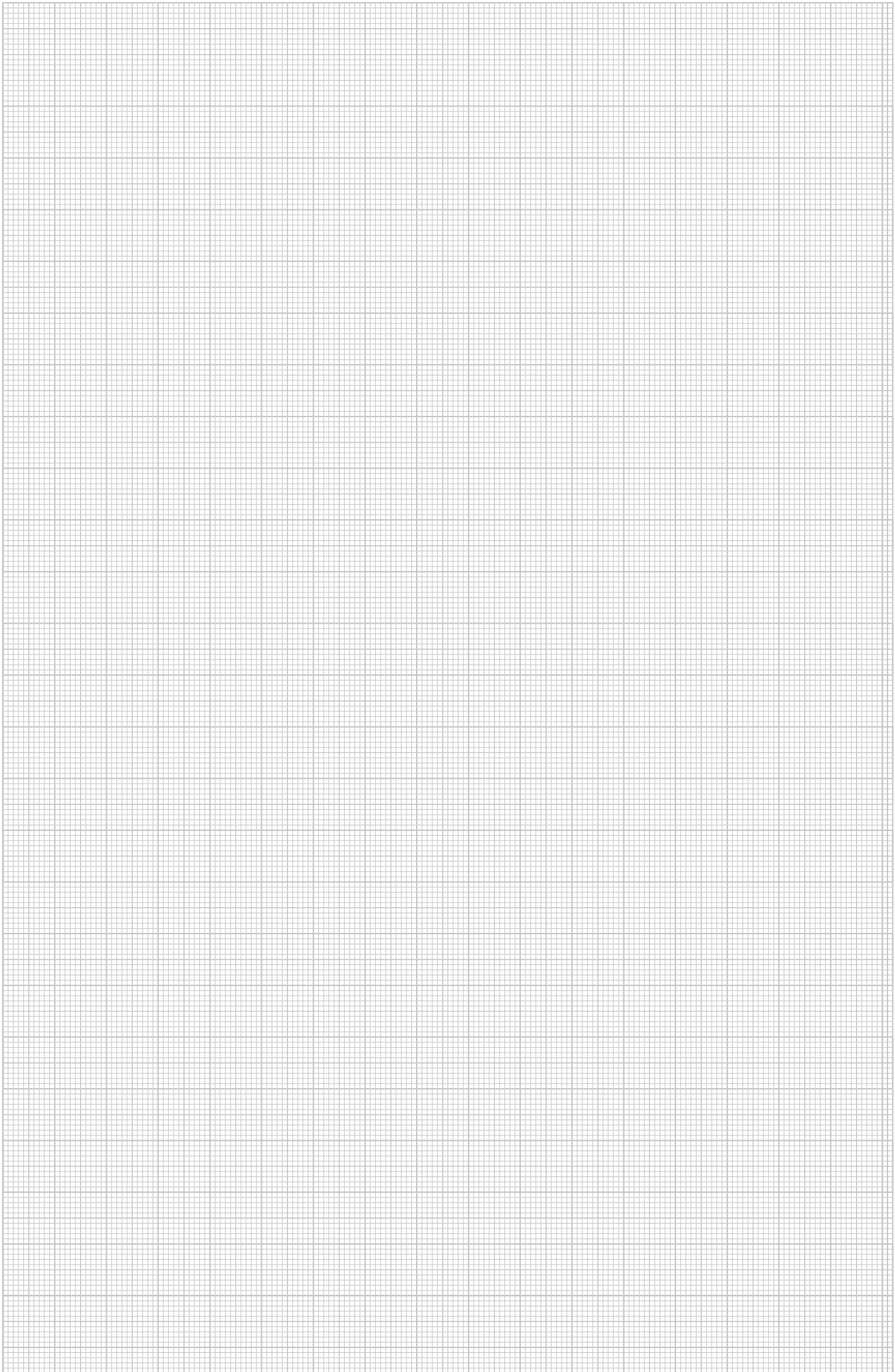



Tömszelence,
műanyag



Tömszelence-rendszerek, műanyag

	V-TEC tömszelence	154
	Kalapos tömszelence, kiegészítők	169
	Kónuszos tömszelence	172
	Speciális tömszelencék	177
	Tömszelence rendszer kiegészítők	182
	Kábelbevezetés	192

PG (Páncél menet) és metrikus menet áttekintése

Metrikus méretek



PG-méretek

Átmérő összehasonlítás PG - metrikus

PG-méretek	PG Ø mm-ben	metrikus méretek	metrikus Ø mm-ben
PG 7	12,5	M12	12
PG 7	12,5	M12	13
PG 9	15,2	M16	15
-	-	M16	16
PG 11	18,6	M 16/M 20	18
PG 11	18,6	M 16/M 20	19
PG 13,5	20,4	M20	20
PG 13,5	20,4	M 20/M 25	21
PG 16	22,5	M 20/M 25	22
PG 16	22,5	M 20/M 25	23
-	-	M 20/M 25	24
-	-	M25	25
PG 21	28,3	M 25/M 32	28
-	-	M32	32
PG 29	37	M 32/ M40	37
-	-	M40	40
PG 36	47	M 40/M 50	47
-	-	M50	50
PG 42	54	M 50/M 63	54
PG 48	59,3	M 50/M 63	59
-	-	M63	63



Tömszelence és az MSZ EN 50262

A tömszelencék gyártása és ellenőrzése az MSZ EN 50262 szerint történik. Ez a szabvány szabályozza többek között a kábelek és a vezetékek megfogási képességét, illetve húzásmentesítését. Az OBO Bettermann V-TEC tömszelencék az „A” kivitelnek felelnek meg. A szabvány 2A táblázata előírja, hogy ezeknek a tömszelencéknek

mekkora kábel-kihúzó erőt kell elviselniük. A V-TEC tömszelencék továbbá az MSZ EN 50262 szabványnak a kábelek és vezetékek elcsavarodás elleni biztosításra vonatkozó követelményeit is kielégítik (lásd 3 táblázat), a tömszelencék bevizsgált por és nedvesség elleni védelmének garantálása érdekében a szerelő furatok feleljenek

meg az 1. táblázat szerinti, az MSZ EN 50262 szabványban előírt szerelőnyílásoknak. A helyszíni kivitelezést végző szakembernek kell gondoskodnia ezen paraméterek betartásáról ahhoz, hogy a berendezést biztonságosan működő állapotban lehessen átadni.

1. táblázat

Az átmenő furat nagysága	mm	6	8	10	12	16	20	25	32	40	50	63	75
A tömszelence menete	M	M6	M8	M10	M12	M16	M20	M25	M32	M40	M50	M63	M75
A szerelőfurat átmérője (+0,2/-0,4)	mm	6,5	8,5	10,5	12,5	16,5	20,5	25,5	32,5	40,5	50,5	63,5	75,5

2 A táblázat

Kábel- és vezetékátmérő	Ellenálló képesség	Húzásmentesítő, A kivitel
mm	N	N
4-ig	5	–
>4 - 8	10	30
>8 - 11	15	42
>11 - 16	20	55
>16 - 23	25	70
>23 - 31	30	80
>31 - 43	45	90
>43 - 55	55	100
>55	70	115

3. táblázat

Kábel- és vezetékátmérő	Forgatónyomaték A és B kivitel
mm	Nm
>4 - 8	0,10
>8 - 11	0,15
>11 - 16	0,35
>16 - 23	0,60
>23 - 31	0,80
>31 - 43	0,90
>43 - 55	1,00
>55	1,20



Tömszelence, műanyag



Éljen a sokféleség

A húzásmentesítés és tömítés biztosításának leggyorsabb és legkényelmesebb módja a leágazódobozokon és készülékházakon



V-TEC VM műanyag kalapos-anyás tömszelence; metrikus

- sokféle, különböző kivitelek
- világosszürke, ezüstszürke, fekete, narancs...
- PA Polyamid
- normál, rövid, hosszú és extra-hosszú csatlakozó menet



V-TEC TB.. Műanyag kalapos-anyás tömszelence, szétnyitható

- M25 csatlakozómenettel
- magas védettség
- különféle átmérőkhöz
- többrétegű gyűrűs tömítés



V-TEC Műanyag tömszelence, kalapos-anyás kivitel, PG

- ezüstszürke, világosszürke
- PA Polyamid
- különböző kivitelek
- normál, rövid, hosszú és extra-hosszú csatlakozó menet



V-TEC EX műanyag kalapos-anyás tömszelence RB-s területekre

- metrikus és PG csatlakozómenet
- normál és hosszú csatlakozómenet



Tartozékok V-TEC és V-TEC VM sorozathoz

- szerelőkulcs
- többnyílásos tömítőbetét
- szűkítő tömítőbetét
- porvédő lemez
- záródugó



Kúpos tömszelence/ Tömszelence szalagkábelhez

- különböző kivitelek
- különböző anyagok
- metrikus és PG-menettel



Tartozékok

- ellenanyák
- nyomócsavarok
- tömítések
- kábelbevezetők



V-TEC VM

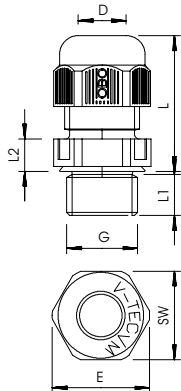

- Gyors és kényelmes módja a kábel bevezetésnek leágazódobozokba, és szekrényekbe
- A különálló tömítőgyűrűvel és a speciális OBO lamellatechnikával IP68 védelem fokozat érhető el.
- Húzásmentesítés és a tömítettség ellenőrzése a DIN EN 50262 szerint.
- A csatlakozómenetek metrikusak, így univerzálisan alkalmazhatók.
- Alkalmazás: a magán lakóházaktól egészen az elosztószekrényes, ipari alkalmazásokig.
- Használható: -20 °C és +65 °C közötti tartományban.

G	D	SW	E	L min.	L max.	L1	L2
	mm	mm	mm	mm	mm	mm	mm
M12 x 1,5	3,5 - 7	15	16,5	18,5	23,5	8	5
M16 x 1,5	4,5 - 10	20	22	21,5	29	8	5
M20 x 1,5	6 - 13	24	27	23,5	30,5	10	6
M25 x 1,5	9 - 17	29	32	26	35	10	6
M32 x 1,5	15 - 21	36	41	29	40	11	6
M40 x 1,5	16 - 28	44	50	36	46	11	7
M50 x 1,5	23 - 35	54	60	43	52	12	8
M63 x 1,5	36 - 48	67	75	48	60	12	9

Tömszelence, metrikus menet, világosszürke



típus	menet	Szín	súly		rendelési szám
			csom. darab	kg/100 darab	
V-TEC VM12 LGR	M12 x 1.5	vil.-szürke	50	0,318	2022862
V-TEC VM16 LGR	M16 x 1.5	vil.-szürke	50	0,638	2022864
V-TEC VM20 LGR	M20 x 1.5	vil.-szürke	50	0,856	2022866
V-TEC VM25 LGR	M25 x 1.5	vil.-szürke	25	1,360	2022868
V-TEC VM32 LGR	M32 x 1.5	vil.-szürke	20	2,235	2022870
V-TEC VM40 LGR	M40 x 1.5	vil.-szürke	10	3,467	2022872
V-TEC VM50 LGR	M50 x 1.5	vil.-szürke	5	5,466	2022874
V-TEC VM63 LGR	M63 x 1.5	vil.-szürke	5	8,306	2022876

PA Poliamid

€/100 darab

Tömszelence, metrikus menet, ezüstszürke



típus	menet	Szín	súly		rendelési szám
			csom. darab	kg/100 darab	
V-TEC VM12 SGR	M12 x 1.5	ezüstszürke	50	0,318	2022843
V-TEC VM16 SGR	M16 x 1.5	ezüstszürke	50	0,638	2022845
V-TEC VM20 SGR	M20 x 1.5	ezüstszürke	50	0,856	2022847
V-TEC VM25 SGR	M25 x 1.5	ezüstszürke	25	1,360	2022849
V-TEC VM32 SGR	M32 x 1.5	ezüstszürke	20	2,230	2022851
V-TEC VM40 SGR	M40 x 1.5	ezüstszürke	10	3,467	2022853
V-TEC VM50 SGR	M50 x 1.5	ezüstszürke	5	5,466	2022855
V-TEC VM63 SGR	M63 x 1.5	ezüstszürke	5	8,306	2022857

PA Poliamid

€/100 darab

Tömszelence, metrikus menet, fekete

típus	menet	Szín	csom. darab	súly kg/100 darab	rendelési szám
V-TEC VM12 SW	M12 x 1,5	fekete	50	0,318	2022883
V-TEC VM16 SW	M16 x 1,5	fekete	50	0,638	2022885
V-TEC VM20 SW	M20 x 1,5	fekete	50	0,856	2022887
V-TEC VM25 SW	M25 x 1,5	fekete	25	1,360	2022889
V-TEC VM32 SW	M32 x 1,5	fekete	20	2,230	2022891
V-TEC VM40 SW	M40 x 1,5	fekete	10	3,467	2022893
V-TEC VM50 SW	M50 x 1,5	fekete	5	5,466	2022895
V-TEC VM63 SW	M63 x 1,5	fekete	5	8,306	2022897

PA Poliamid

€/100 darab



Tömszelence, metrikus menet, ellenanyával szerelve



típus	menet	Szín	csom. darab	súly kg/100 darab	rendelési szám
V-TEC VM12+ LGR	M12 x 1,5	vil.-szürke	50	0,337	2022762
V-TEC VM16+ LGR	M16 x 1,5	vil.-szürke	50	0,795	2022764
V-TEC VM20+ LGR	M20 x 1,5	vil.-szürke	50	1,106	2022766
V-TEC VM25+ LGR	M25 x 1,5	vil.-szürke	25	1,710	2022768
V-TEC VM32+ LGR	M32 x 1,5	vil.-szürke	20	2,840	2022770
V-TEC VM40+ LGR	M40 x 1,5	vil.-szürke	10	5,150	2022772
V-TEC VM50+ LGR	M50 x 1,5	vil.-szürke	5	6,356	2022774
V-TEC VM63+ LGR	M63 x 1,5	vil.-szürke	5	10,136	2022776

PA Poliamid

€/100 darab

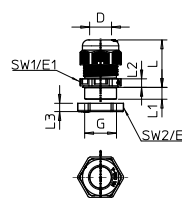

Tömszelencék, műanyag



G	D	SW1	E1	SW2	E2	L min.	L max.	L2	L3
mm		mm	mm	mm	mm	mm	mm	mm	mm
M12 x 1,5	3,5 - 7	15	16,5	17	19	18,5	23,5	8	5
M16 x 1,5	4,5 - 10	20	22	22	25	21,5	23,5	8	5
M20 x 1,5	6 - 13	24	27	24	27	23,5	30,5	9	6
M25 x 1,5	9 - 17	29	32	32	36	26	35	10	6,5
M32 x 1,5	15 - 21	36	41	41	46	29	40	11	7
M40 x 1,5	16 - 28	44	50	50	56	36	46	11	7,5
M50 x 1,5	23 - 35	54	60	60	68	43	52	12	8
M63 x 1,5	36 - 48	67	75	75	83	48	60	12	8,5

Méreték

Műanyag kalapos-anyás tömszelence záródugóval, világosszürke



típus	menet	Szín	csom. darab	súly kg/100 darab	rendelési szám
V-TEC VM12VS LGR	M12 x 1,5	vil.-szürke	50	0,360	2023040
V-TEC VM16VS LGR	M16 x 1,5	vil.-szürke	50	0,730	2023042
V-TEC VM20VS LGR	M20 x 1,5	vil.-szürke	50	0,990	2023044
V-TEC VM25VS LGR	M25 x 1,5	vil.-szürke	25	1,550	2023046
V-TEC VM32VS LGR	M32 x 1,5	vil.-szürke	20	2,480	2023048

PA Poliamid

€/100 darab

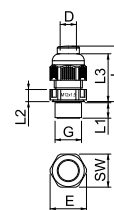

Méreték

G	D	SW	E	L min.	L max.	L1	L2
mm		mm	mm	mm	mm	mm	mm
M12 x 1,5	3,5 - 7	15	16,5	18,5	23,5	8	5
M16 x 1,5	4,5 - 10	20	22	21,5	23,5	8	5
M20 x 1,5	6 - 13	24	27	23,5	30,5	9	5
M25 x 1,5	9 - 17	29	32	26	35	10	6
M32 x 1,5	15 - 21	36	41	29	40	11	6

Tömszelence, metrikus szűkítő tömítőbetéttel

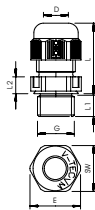

típus	menet	Szín	csom. darab	súly kg/100 darab	rendelési szám
V-TEC VM12RD LGR	M12 x 1,5	világos-szürke	50	0,318	2023008
V-TEC VM16RD LGR	M16 x 1,5	világos-szürke	50	0,638	2023010
V-TEC VM20RD LGR	M20 x 1,5	világos-szürke	50	0,861	2023012
V-TEC VM25RD LGR	M25 x 1,5	világos-szürke	25	1,344	2023014
V-TEC VM32RD LGR	M32 x 1,5	világos-szürke	20	2,230	2023016
V-TEC VM40RD LGR	M40 x 1,5	világos-szürke	10	3,467	2023018
V-TEC VM50RD LGR	M50 x 1,5	világos-szürke	5	5,466	2023020
V-TEC VM63RD LGR	M63 x 1,5	világos-szürke	5	8,306	2023022

PA Poliamid

€/100 darab

Méreték

G	D	SW	E	L min. mm	L max. mm	L1 mm	L2 mm
M12 x 1,5	2-5	15	16,5	18,5	23,5	8	5
M16 x 1,5	2,5-7	20	22	21,5	23,5	8	5
M20 x 1,5	6-9	24	27	23,5	30,5	9	5
M25 x 1,5	7-13	29	32	26	35	10	6
M32 x 1,5	11-16	36	41	29	40	11	6
M40 x 1,5	12-23	44	50	36	46	11	7
M50 x 1,5	18-29	54	60	43	52	12	8
M63 x 1,5	29 - 40	67	75	48	60	12	9

Tömszelence, metrikus, több kábel bevezetéséhez



típus	menet	Szín	csom. darab	súly kg/100 darab	rendelési szám
V-TEC VM20 2x4	M20 x 1.5	világos-szürke	50	0,860	2022110
V-TEC VM20 4x5	M20 x 1.5	világos-szürke	50	0,860	2022112
V-TEC VM20 2x6	M20 x 1.5	világos-szürke	50	0,860	2022114
V-TEC VM25 5x4	M25 x 1.5	világos-szürke	25	1,360	2022120
V-TEC VM25 3x6	M25 x 1.5	világos-szürke	25	1,360	2022122
V-TEC VM25 2x6	M25 x 1.5	világos-szürke	25	1,360	2022124
V-TEC VM25 3x7	M25 x 1.5	világos-szürke	25	1,360	2022126
V-TEC VM25 2x8	M25 x 1.5	világos-szürke	25	1,360	2022128
V-TEC VM32 2x8	M32 x 1.5	világos-szürke	20	2,240	2022136
V-TEC VM32 4x8	M32 x 1.5	világos-szürke	20	2,240	2022138

PA Poliamid

€/100 darab

G	fúrás Jel.	D mm	SW mm	E mm	L min. mm	L max. mm	L1 mm	L2 mm
M20 x 1,5	2	4	24	27	23,5	30,5	10	6
M20 x 1,5	4	5	24	27	23,5	30,5	10	6
M20 x 1,5	4	6	24	27	23,5	30,5	10	6
M25 x 1,5	5	4	29	32	26	35	10	6
M25 x 1,5	3	6	29	32	26	35	10	6
M25 x 1,5	2	6	29	32	26	35	10	6
M25 x 1,5	3	7	29	32	26	35	10	6
M25 x 1,5	2	8	29	32	26	35	10	6
M32 x 1,5	2	8	36	41	29	40	11	6
M32 x 1,5	4	8	36	41	29	40	11	6

Méretek

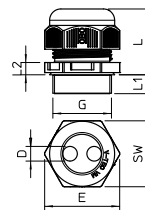

Tömszelence, metrikus menet, UV álló

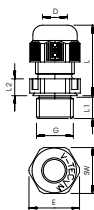

típus	menet	Szín	csom. darab	súly kg/100 darab	rendelési szám
V-TEC VM12UV LGR	M12 x 1.5	világos-szürke	50	0,319	2022900
V-TEC VM16UV LGR	M16 x 1.5	világos-szürke	50	0,590	2022901
V-TEC VM20UV LGR	M20 x 1.5	világos-szürke	50	0,590	2022902
V-TEC VM25UV LGR	M25 x 1.5	világos-szürke	25	1,360	2022903
V-TEC VM32UV LGR	M32 x 1.5	világos-szürke	20	2,235	2022904
V-TEC VM40UV LGR	M40 x 1.5	világos-szürke	10	3,496	2022905
V-TEC VM50UV LGR	M50 x 1.5	világos-szürke	5	5,480	2022906
V-TEC VM63UV LGR	M63 x 1.5	világos-szürke	5	8,328	2022907

PA Poliamid € /100 darab

Méreték

G	D	SW	E	L min.	L max.	L1	L2
mm							
M12 x 1,5	3,5 - 7	15	16,5	18,5	23,5	8	5
M16 x 1,5	4,5 - 10	20	22	21,5	23,5	8	5
M20 x 1,5	6 - 13	24	27	23,5	30,5	9	5
M25 x 1,5	9 - 17	29	32	26	35	10	6
M32 x 1,5	15 - 21	36	41	29	40	11	6
M40 x 1,5	16 - 28	44	50	36	46	11	7
M63 x 1,5	36 - 48	67	75	48	60	12	9

Tömszelence, metrikus menet, világosszürke

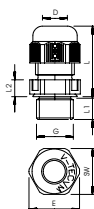

típus	Szín	csom. darab	súly kg/100 darab	rendelési szám
V-TEC M KA M20NL	vil.-szürke	50	1,380	2024880

PA Poliamid € /100 darab

Méreték

G	D1	D2	SW	E	L min.	L max.	L1	L2	L3
mm									
M20 x 1,5	7 - 14	7 - 14	27	27	25	33	7	6	19

Tömszelence, metrikus menet, rövid, világosszürke

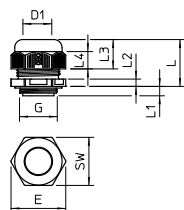

típus	menet	Szín	csom. darab	súly kg/100 darab	rendelési szám
V-TEC M KA M20	M20x1.5	vil.-szürke	50	0,970	2024829

PA Poliamid € /100 darab

Méreték

G	D	SW	E	L min.	L max.	L1	L2	L3
mm								
M20x1,5	6-13	24	27	23	30	7	5	18



V-TEC VM L

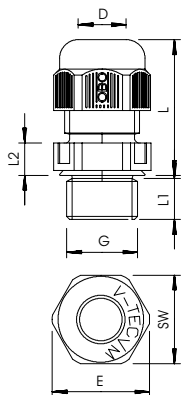

- Hosszú csatlakozó menet (33 mm-ig) vastagfalú dobozokba történő bevezetéshez
- A különálló tömítőgyűrűvel és a speciális OBO lamellatechnikával IP68 védetségig fokozat érhető el.
- Húzásmentesítés és a tömítettség ellenőrzése az MSZ EN 50262 szerint.
- A csatlakozómenetek metrikusak, így univerzálisan alkalmazhatók.
- Alkalmazás: a magán lakóházaktól egészen az elosztószekrényes, ipari alkalmazásokig.
- Alkalmazási hőmérséklettartomány: -20 °C -+65 °C.

G	D	SW	E	L min.	L max.	L1	L2
	mm	mm	mm	mm	mm	mm	mm
M12 x 1,5	3,5 - 7	15	16,5	17,5	24	15	12
M16 x 1,5	4,5 - 10	20	22	20,5	29,5	15	15,5
M20 x 1,5	6 - 13	24	27	22,5	32,5	15	17,5
M25 x 1,5	9 - 17	29	32	25,5	36	15	19,5
M32 x 1,5	15 - 21	36	41	28	40	15	22
M40 x 1,5	16 - 28	44	50	32	46	18	25
M50 x 1,5	23 - 35	54	60	37,5	54,3	18	29,5
M63 x 1,5	36 - 48	68	75	41,5	60,3	18	32,5

Tömszelence, metrikus menet, hosszú

típus	menet	Szín	gyűjtő-karton darab	csom. darab	súly kg/100 darab	rendelési szám
V-TEC VM L12 LGR	M12 x 1,5	vil.-szürke	500	50	0,392	2022943
V-TEC VM L16 LGR	M16 x 1,5	vil.-szürke	500	50	0,727	2022945
V-TEC VM L20 LGR	M20 x 1,5	vil.-szürke	600	50	0,883	2022947
V-TEC VM L25 LGR	M25 x 1,5	vil.-szürke	300	25	1,597	2022949
V-TEC VM L32 LGR	M32 x 1,5	vil.-szürke	240	20	2,047	2022951
V-TEC VM L40 LGR	M40 x 1,5	vil.-szürke	120	10	3,168	2022953
V-TEC VM L50 LGR	M50 x 1,5	vil.-szürke	60	5	5,010	2022955
V-TEC VM L63 LGR	M63 x 1,5	vil.-szürke	60	5	7,390	2022957

PA Poliamid

€/100 darab



Tömszelence, metrikus menet, hosszú

típus	menet	Szín	gyűjtő-karton darab	csom. darab	súly kg/100 darab	rendelési szám
V-TEC VM L12 SGR	M12 x 1,5	ezüstszürke	500	50	0,392	2022921
V-TEC VM L16 SGR	M16 x 1,5	ezüstszürke	500	50	0,727	2022924
V-TEC VM L20 SGR	M20 x 1,5	ezüstszürke	600	50	0,883	2022926
V-TEC VM L25 SGR	M25 x 1,5	ezüstszürke	300	25	1,597	2022928
V-TEC VM L32 SGR	M32 x 1,5	ezüstszürke	240	20	2,047	2022930
V-TEC VM L40 SGR	M40 x 1,5	ezüstszürke	120	10	3,168	2022933
V-TEC VM L50 SGR	M50 x 1,5	ezüstszürke	60	5	5,010	2022935
V-TEC VM L63 SGR	M63 x 1,5	ezüstszürke	60	5	7,390	2022937

PA Poliamid

€/100 darab



Tömszelence, metrikus menet, hosszú



típus	menet	Szín	gyűjtő-karton darab	csom. darab	súly kg/100 darab	rendelési szám
V-TEC VM L12 SW	M12 x 1,5	fekete	500	50	0,392	2022964
V-TEC VM L16 SW	M16 x 1,5	fekete	500	50	0,727	2022966
V-TEC VM L20 SW	M20 x 1,5	fekete	600	50	0,883	2022968
V-TEC VM L25 SW	M25 x 1,5	fekete	300	25	1,597	2022970
V-TEC VM L32 SW	M32 x 1,5	fekete	240	20	2,047	2022972
V-TEC VM L40 SW	M40 x 1,5	fekete	120	10	3,168	2022974
V-TEC VM L50 SW	M50 x 1,5	fekete	60	5	5,010	2022976
V-TEC VM L63 SW	M63 x 1,5	fekete	60	5	7,390	2022978

PA Poliamid

€/100 darab

Tömszelence, metrikus, extra hosszú csatlakozó menet

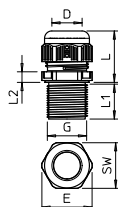

típus	menet	Szín	gyűjtő-karton darab	csom. darab	súly kg/100 darab	rendelési szám
V-TEC VM LL16 SW	M16 x 1,5	fekete	500	50	0,800	2022985
V-TEC VM LL20 SW	M20 x 1,5	fekete	600	50	1,000	2022987
V-TEC VM LL25 SW	M25 x 1,5	fekete	300	25	1,700	2022989
V-TEC VM LL32 SW	M32 x 1,5	fekete	240	20	2,200	2022991
V-TEC VM LL40 SW	M40 x 1,5	fekete	120	10	2,200	2022993
V-TEC VM LL50 SW	M50 x 1,5	fekete	60	5	5,500	2022995
V-TEC VM LL63 SW	M63 x 1,5	fekete	60	5	7,500	2022997

PA Poliamid

€/100 darab

Méreték

G	D	SW	E	L	L	L1	L2
	mm	mm	mm	min. mm	max. mm	mm	mm
M16 x 1,5	4,5 - 10	20	22	20,5	29,5	24	15,5
M20 x 1,5	6 - 13	24	27	22,5	32,5	24	17,5
M25 x 1,5	9 - 17	29	32	25,5	36	24	19,5
M32 x 1,5	15 - 21	36	41	28	40	24	22
M40 x 1,5	16 - 28	44	50	36	46	24	7
M50 x 1,5	23 - 35	54	60	37,5	54,3	24	29,5
M63 x 1,5	36 - 48	68	75	41,5	60,3	24	32,5

Összepattintható tömszelencék

- + Javításra, utólagos beszerelésre, vagy előszerelt kábeleknek
- + Magas tömítettség
- + Csatlakozómenet mérete M25x1,5
- + Zárt tömítő betétek
- + Vezeték vagy többeres kábel részére

IP
67



Egyszerűen
szétszedhető

Az összepattintható tömszelence problémamentes és gyors szerelést tesz lehetővé például csatlakozódugóval előszerelt kábelek esetében. Egy meglévő szerelésnél ha

megsérült vagy elveszett a tömszelence, ki lehet cserélni anélkül hogy szétszednék a berendezést - vagy elvágnák a kábelt.



Összепattintható tömszelence, tömítőbetéttel, zárt kivitel

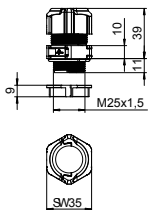

M25 IP 67

típus	menet	Szín	gyűjtő-karton darab	csom. darab	súly kg/100 darab	rendelési szám
V-TEC TB25	M25 x 1.5	világos-szürke	50	5	3,440	2024910

PC Polikarbonát

€/db

Összепattintható tömszelence, tömítőbetéttel, 1 kábelhez

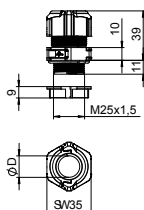

M25 IP 67

típus	menet	Szín	gyűjtő-karton darab	csom. darab	súly kg/100 darab	rendelési szám
V-TEC TB25 07-10	M25 x 1.5	világos-szürke	50	5	2,900	2024913
V-TEC TB25 09-13	M25 x 1.5	világos-szürke	50	5	3,110	2024916
V-TEC TB25 11-15	M25 x 1.5	világos-szürke	50	5	2,980	2024919
V-TEC TB25 14-18	M25 x 1.5	világos-szürke	50	5	2,510	2024922
V-TEC TB25 17-20	M25 x 1.5	világos-szürke	50	5	2,290	2024925

PC Polikarbonát

€/db

Méreték

típus	D tömítési tartomány mm	SW mm
V-TEC TB25 07-10	7 - 10,5	36
V-TEC TB25 09-13	9 - 13	36
V-TEC TB25 11-15	11,5 - 15,5	36
V-TEC TB25 14-18	14 - 18	36
V-TEC TB25 17-20	17 - 20,5	36

Összепattintható tömszelence, tömítőbetéttel, több kábelhez

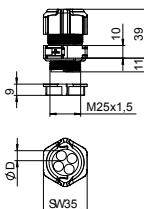

M25 IP 67

típus	menet	Szín	gyűjtő-karton darab	csom. darab	súly kg/100 darab	rendelési szám
V-TEC TB25 3x9	M25 x 1.5	világos-szürke	50	5	2,640	2024928
V-TEC TB25 4x8	M25 x 1.5	világos-szürke	50	5	2,950	2024931

PC Polikarbonát

€/db

Méreték

G	Lyukak száma Jel.	D mm	SW mm	E mm
M25x1,5	3	9	35	40
M25x1,5	4	8	35	40

Terpesztő fogó szétszedhető tömszelence tömítőbetéhez



M25

típus	csom. darab	súly kg/100 darab	rendelési szám
V-TEC TBZ	1	26,000	2024900

€/db

A terpesztő fogó, melynek segítségével a tömítőbetét kinyitható, ideális segédeszköz a szerelésnél. Használatával az egyes kábelek elhelyezése egyszerű és gyors. A kábelt a terpesztő fogóba fektetjük, a fogó a tömítőbetét nyílásába helyezzük és kinyitjuk. Így a kábel kényelmesen a tömítésbe helyezhető.

Tömszelence, PG menet

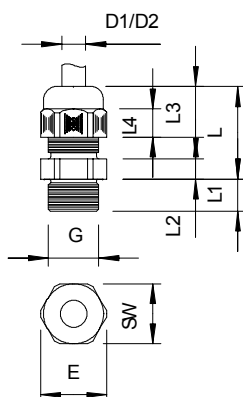

- PG (páncél) csatlakozómenettel
- Az integrált tömítőajak segítségével IP 68 védelemosztály
- Húzásmentesítés és a tömítettség ellenőrzése az MSZ EN 50262 szerint.
- Alkalmazás: a magán lakóházaktól egészen az elosztószekrényes, ipari alkalmazásokig.
- Alkalmazási hőmérséklettartomány: -20 °C +65 °C.

G	D1	D2	SW	E	L min.	L max.	L1	L2	L3
	mm	mm	mm	mm	mm	mm	mm	mm	mm
Pg 7	2,5 - 6,5	3 - 6,5	15	16,5	18	23	8	5	12.6
Pg 9	2,5 - 8	3,5 - 8	19	21	21	27	8	5	15.5
Pg 11	3,5 - 10	4,5 - 10	22	25	22	29	8	5	17
Pg 13,5	5 - 12	6 - 12	24	27	23	30	9	5	18
Pg 16	7 - 14	7 - 14	27	30	25	33	10	6	19
Pg 21	9 - 18	12 - 18	33	37,5	28	38	11	6	22
Pg 29	14 - 25	17 - 25	42	47,5	32	43	11	7	24.5
Pg 36	18 - 32	20 - 32	53	60	39	54	13	8	31
Pg 42	24 - 38	26 - 38	60	68,5	42	57	13	9	32.5
Pg 48	30 - 44	30 - 44	65	74	42	58	14	9	33

Tömszelence, PG menet



típus	menet	Szín	gyűjtő-karton darab	csom. darab	súly kg/100 darab	rendelési szám
V-TEC PG7 SGR	Pg 7	ezüstszürke	500	50	0,410	2022605
V-TEC PG9 SGR	Pg 9	ezüstszürke	500	50	0,630	2022613
V-TEC PG11 SGR	Pg 11	ezüstszürke	500	50	0,890	2022621
V-TEC PG13.5 SGR	Pg 13.5	ezüstszürke	400	50	1,020	2022648
V-TEC PG16 SGR	Pg 16	ezüstszürke	250	25	1,380	2022656
V-TEC PG21 SGR	Pg 21	ezüstszürke	300	25	2,290	2022664
V-TEC PG29 SGR	Pg 29	ezüstszürke	240	20	4,020	2022672
V-TEC PG36 SGR	Pg 36	ezüstszürke	120	10	6,040	2022680
V-TEC PG42 SGR	Pg 42	ezüstszürke	60	5	7,650	2022699
V-TEC PG48 SGR	Pg 48	ezüstszürke	60	5	9,460	2022702

PA Poliamid

€/100 darab



Tömszelence, PG menet



típus	menet	Szín	gyűjtő- karton darab	csom. darab	súly kg/100 darab	rendelési szám
V-TEC PG7 LGR	Pg 7	vil.-szürke	500	50	0,410	2024705
V-TEC PG9 LGR	Pg 9	vil.-szürke	500	50	0,630	2024713
V-TEC PG11 LGR	Pg 11	vil.-szürke	500	50	0,890	2024721
V-TEC PG13 LGR	Pg 13.5	vil.-szürke	400	50	1,020	2024748
V-TEC PG16 LGR	Pg 16	vil.-szürke	250	25	1,380	2024756
V-TEC PG21 LGR	Pg 21	vil.-szürke	300	25	2,290	2024764
V-TEC PG29 LGR	Pg 29	vil.-szürke	240	20	4,020	2024772
V-TEC PG36 LGR	Pg 36	vil.-szürke	120	10	6,030	2024780
V-TEC PG42 LGR	Pg 42	vil.-szürke	60	5	7,650	2024799
V-TEC PG48 LGR	Pg 48	vil.-szürke	60	5	9,460	2024802

PA Poliamid

€/100 darab

Tömszelence, PG menet, ellenanyával szerelve



típus	menet	Szín	gyűjtő- karton darab	csom. darab	súly kg/100 darab	rendelési szám
V-TEC PG7+ LGR	Pg 7	vil.-szürke	600	50	0,503	2024655
V-TEC PG9+ LGR	Pg 9	vil.-szürke	500	50	0,799	2024657
V-TEC PG11+ LGR	Pg 11	vil.-szürke	500	50	1,074	2024659
V-TEC PG13,5+LGR	Pg 13.5	vil.-szürke	400	50	1,276	2024661
V-TEC PG16+ LGR	Pg 16	vil.-szürke	250	25	1,705	2024663
V-TEC PG21+ LGR	Pg 21	vil.-szürke	300	25	2,756	2024665
V-TEC PG29+ LGR	Pg 29	vil.-szürke	240	20	5,120	2024667
V-TEC PG36+ LGR	Pg 36	vil.-szürke	120	10	7,713	2024669
V-TEC PG42+ LGR	Pg 42	vil.-szürke	60	5	9,406	2024671
V-TEC PG48+ LGR	Pg 48	vil.-szürke	60	5	11,290	2024673

PA Poliamid

€/100 darab

Tömszelence, PG menet

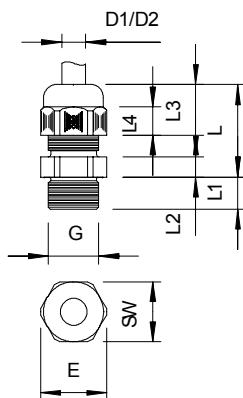

- Hosszú PG csatlakozómenet, 15-18 mm hosszú
- Az integrált tömítőajak segítségével IP 68 védelemosztály
- A húzásmentesítésük és a tömítettségük a MSZ EN 50262 szerint van bevizsgálva.
- Alkalmazás: a magán lakóházaktól egészen az elosztószekrényes, ipari alkalmazásokig.
- Használható: -20 °C és +65 °C közötti tartományban.

G	D1	D2	SW	E	L min.	L max.	L1	L2	L3
	mm	mm	mm	mm	mm	mm	mm	mm	mm
Pg 7	2,5 - 6,5	3 - 6,5	15		18	23	15	5	12,6
Pg 9	2,5 - 8	3,5 - 8	19	21	21	27	15	5	15,5
Pg 11	3,5 - 10	4,5 - 10	22	25	22	29	15	5	17
Pg 13,5	5 - 12	6 - 12	24	27	23	30	15	5	18
Pg 16	7 - 14	7 - 14	27	30	25	33	15	6	19
Pg 21	9 - 18	12 - 18	33	37,5	28	38	15	6	22
Pg 29	14 - 25	17 - 25	42	47,5	32	43	15	7	24,5
Pg 36	18 - 32	20 - 32	53	60	39	54	18	8	31
Pg 42	24 - 38	26 - 38	60		42	57	18	9	32,5

Tömszelence, PG, hosszú menet



típus	menet	Szín	gyűjtő-karton darab	csom. darab	súly kg/100 darab	rendelési szám
V-TEC L PG9 SGR	Pg 9	ezüstszürke	500	50	0,670	2024187
V-TEC L PG11 SGR	Pg 11	ezüstszürke	500	50	0,930	2024195
V-TEC L PG13 SGR	Pg 13,5	ezüstszürke	600	50	1,090	2024209
V-TEC L PG16 SGR	Pg 16	ezüstszürke	250	25	1,490	2024217
V-TEC L PG21 SGR	Pg 21	ezüstszürke	300	25	2,330	2024225
V-TEC L PG29 SGR	Pg 29	ezüstszürke	240	20	3,860	2024233
V-TEC L PG36 SGR	Pg 36	ezüstszürke	120	10	7,750	2024241

PA Poliamid

€/100 darab



Tömszelence, PG, hosszú menet



típus	menet	Szín	gyűjtő-karton darab	csom. darab	súly kg/100 darab	rendelési szám
V-TEC L PG7 LGR	Pg 7	vil.-szürke	500	50	0,410	2024284
V-TEC L PG9 LGR	Pg 9	vil.-szürke	500	50	0,670	2024292
V-TEC L PG11 LGR	Pg 11	vil.-szürke	500	50	0,930	2024306
V-TEC L PG13 LGR	Pg 13,5	vil.-szürke	600	50	1,090	2024314
V-TEC L PG16 LGR	Pg 16	vil.-szürke	250	25	1,490	2024322
V-TEC L PG21 LGR	Pg 21	vil.-szürke	300	25	2,330	2024330
V-TEC L PG29 LGR	Pg 29	vil.-szürke	240	20	3,860	2024349
V-TEC L PG36 LGR	Pg 36	vil.-szürke	120	10	7,750	2024357
V-TEC L PG42 LGR	Pg 42	vil.-szürke	60	5	10,070	2024365

PA Poliamid

€/100 darab



Tömszelence, PG, rövid menet

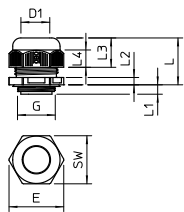

menet Szín

típus	menet	Szín	csom. darab	súly kg/100 darab	rendelési szám
V-TEC KA PG16LGR	PG 16	vil.-szürke	25	1,200	2024861
PA Poliamid				€/100 darab	

Méreték

G	D	SW	E	L min. mm	L max. mm	L1 mm	L2 mm	L3 mm
PG16	7-14	27	30	25	33	7	6	18



Tömszelence, robbanásbiztos, RB-s zóna

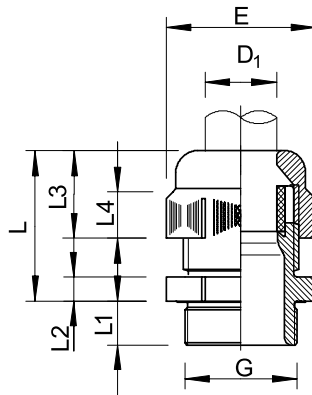

- Tömszelence szerelvények és védelmi rendszerek robbanásveszélyes területeken rendeltetésszerű használatát igazoló EK szerelési mintavizsgálati tanúsítvánnyal.
- 94/9/E alapján az EK szerelési mintavizsgálati tanúsítvány száma: PTB 99 ATEX 3112X és 3113X
- Metrikus és PG csatlakozómenettel.
- Robusztus tömszelence ellenanyagával nagy tömítési tartománnyal, valamint húzásmentesséssel és elfordulás elleni védelemmel fokozott tömítési igények kielégítéséhez.
- Kloroprén-/Nitrilkaucsuk tömítőgyűrű fröccsöntött tömítőbordákkal. Ezért a csatlakozómeneteken nincs szükség tömítőgyűrűre.
- Védettség: IP68, 5 bar nyomásnál

Tömszelence, RB zóna, metrikus menet



menet Szín

típus	menet	Szín	csom. darab	súly kg/100 darab	rendelési szám
VTEC EX M12 SW	M12 x 1,5	fekete	50	0,360	2050307
VTEC EX M16 SW	M16 x 1,5	fekete	50	0,630	2050315
VTEC EX M20 SW	M20 x 1,5	fekete	50	1,000	2050323
VTEC EX M25 SW	M25 x 1,5	fekete	25	2,350	2050331
VTEC EX M32 SW	M32 x 1,5	fekete	20	3,900	2050358
VTEC EX M40 SW	M40 x 1,5	fekete	10	7,500	2050366
VTEC EX M50 SW	M50 x 1,5	fekete	5	9,200	2050374
VTEC EX M63 SW	M63 x 1,5	fekete	5	9,460	2050382

PA Poliamid €/100 darab

G	D1	SW	E	L	L	L1	L2	L3
	mm	mm	mm	min. mm	max. mm	mm	mm	mm
M12 x 1,5	3,5 - 6,5	15	16,5	18	23	8	5	12,6
M16 x 1,5	5 - 8	19	21	21	27	8	5	15,5
M20 x 1,5	7 - 12	24	27	23	30	9	5	18
M25 x 1,5	12 - 18	33	37,5	28	38	11	6	22
M32 x 1,5	17 - 25	42	47,5	32	43	11	7	24,5
M40 x 1,5	21 - 32	53	60	39	54	13	8	31
M50 x 1,5	24 - 37	60	68,5	42	57	13	9	32,5
M63 x 1,5	30 - 44	65	74	42	58	14	9	33

Méretek

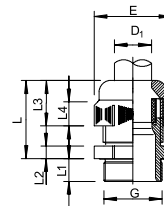

Tömszelence, RB zóna, PG

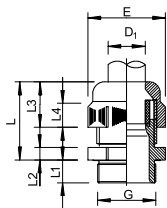

menet Szín

típus	menet	Szín	csom. darab	súly kg/100 darab	rendelési szám
VTEC EX PG7 SW	Pg 7	fekete	50	0,410	2050005
VTEC EX PG9 SW	Pg 9	fekete	50	0,630	2050013
VTEC EX PG11 SW	Pg 11	fekete	50	0,890	2050021
VTEC EX PG13.5SW	Pg 13.5	fekete	50	1,020	2050048
VTEC EX PG16 SW	Pg 16	fekete	25	1,380	2050056
VTEC EX PG21 SW	Pg 21	fekete	25	2,290	2050064
VTEC EX PG29 SW	Pg 29	fekete	20	4,020	2050072
VTEC EX PG36 SW	Pg 36	fekete	10	6,030	2050080
VTEC EX PG42 SW	Pg 42	fekete	5	7,650	2050099
VTEC EX PG48 SW	Pg 48	fekete	5	9,460	2050102

PA Poliamid

€/100 darab

Méreték

G	D1	SW	E	L min.	L max.	L1	L2	L3
	mm	mm	mm	mm	mm	mm	mm	mm
Pg 7	3,5 - 6,5	15	16,5	18	23	8	5	12,6
Pg 9	5 - 8	19	21	21	27	8	5	17
Pg 11	4,5 - 10	22	25	22	29	8	5	17
Pg 13,5	6,5 - 12	24	27	23	30	9	5	18
Pg 16	7 - 14	27	30	25	33	10	6	19
Pg 21	12 - 18	33	37,5	28	38	11	6	22
Pg 29	17 - 25	42	47,5	32	43	11	7	24,5
Pg 36	21 - 32	53	60	39	54	13	8	31
Pg 42	24 - 38	60	68,5	42	57	13	9	32,5
Pg 48	30 - 44	65	74	42	58	14	9	33

Tömszelence, RB zóna, PG, hosszú menet

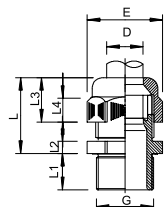

menet Szín

típus	menet	Szín	csom. darab	súly kg/100 darab	rendelési szám
VTEC EXL PG9 SW	Pg 9	fekete	50	0,670	2050145
VTEC EXL PG11 SW	Pg 11	fekete	50	0,930	2050153
VTEC EXL PG13 SW	Pg 13.5	fekete	50	1,090	2050161
VTEC EXL PG16 SW	Pg 16	fekete	25	1,490	2050188
VTEC EXL PG21 SW	Pg 21	fekete	25	2,330	2050196

PA Poliamid

€/100 darab

Méreték

G	D1	SW	E	L min.	L max.	L1	L2	L3
	mm	mm	mm	mm	mm	mm	mm	mm
Pg 9	5 - 8	19	21	21	27	15	5	15,5
Pg 11	4,5 - 10	22	25	22	29	15	5	17
Pg 13,5	6,5 - 12	24	27	23	30	15	5	18
Pg 16	7 - 14	27	30	25	33	15	6	19
Pg 21	12 - 18	33	37,5	28	38	15	6	22

Csőkulcsbetét

típus	SW méret mm		csom. darab	súly kg/100 darab	rendelési szám
V-TEC ST15	M12	15	1	3,500	3010236
V-TEC ST20	M16	20	1	3,700	3010244
V-TEC ST29	M25	29	1	8,500	3010260

€/db

Oldalán nyitott csőkulcsbetét V-TEC GR tömszelence-csőkulcshoz.



Szerelőkulcs készlet

típus	Tartozékok	csom. darab	súly kg/100 darab	rendelési szám

€/db

A készlet elemei egy V-TEC RA típusú tömszelence-csőkulcs, egy V-TEC GR típusú markolat a csőkulcshoz és négy csőkulcsbetét az alábbi méretekben: SW 15, SW 20, SW 24 és SW 29.



Tömszelence-fogó

típus	csom. darab	súly kg/100 darab	rendelési szám

€/db

Univerzális szerszám tömszelencék meghúzásához PG 21, illetve M25 x 1,5 méretig, szorosan egymás mellett elhelyezett tömszelencéknél is használható.
kisebb nyílás PG 7 - PG 11
nagyobb nyílás PG 13,5 - PG 21



Tömítés több kábel bevezetéséhez, metrikus méret

típus	D méret mm	H mér. mm	D1 mér. mm	futarak száma	csom. darab	súly kg/100 darab	rendelési szám	
								107 C VM 20 2x4
107 C VM 20 4x5	M20	5	8,1	15,1	4	50	0,080	2029675
107 C VM 20 2x6	M20	6	8,1	15,1	2	50	0,100	2029677
107 C VM 25 5x4	M25	4	10	19,8	5	50	0,180	2029679
107 C VM 25 3x6	M25	6	10	19,8	3	50	0,210	2029682
107 C VM 25 2x6	M25	6	10	19,8	2	50	0,260	2029685
107 C VM 25 3x7	M25	7	10	19,8	3	50	0,180	2029688
107 C VM 25 2x8	M25	8	10	19,8	2	50	0,200	2029690
107 C VM 32 2x8	M32	8	13,4	25,1	2	25	0,530	2029693
107 C VM 32 4x8	M32	8	13,4	25,1	4	25	0,400	2029696

NBR-SBR Kaucsuk-keverék

€/100 darab

A több bevezetőnyílású tömítőgyűrűre cserélve a V-TEC VM tömszelence hagyományos tömítőgyűrűjét, egyidejűleg válik lehetővé több kis átmérőjű kábel bevezetése a hagyományos tömszelencébe.

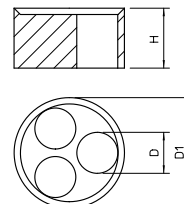

Tömítés több kábel bevezetéséhez, PG

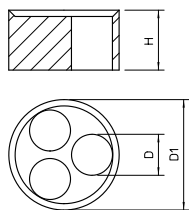

Pg

típus	méret mm	D mér. mm	H mér. mm	D1 mér. mm	futarak száma	csom. darab	súly kg/100 darab	rendelési szám
107 C V 16 5x4	Pg 16	4	9,5	17,5	5	50	0,205	2029618
107 C V 16 3x5	Pg 16	5	9,5	17,5	3	50	0,210	2029626
107 C V 16 2x6	Pg 16	6	9,5	17,5	2	50	0,210	2029634
107 C V 16 3x6	Pg 16	6,5	9,5	17,5	3	50	0,155	2029642
107 C V 21 3x7	Pg 21	7	12	23	3	25	0,450	2029650
107 C V 21 2x8	Pg 21	8	12	23	2	25	0,340	2029669

NBR-SBR Kaucsuk-keverék

€/100 darab

A több bevezetőnyílású tömítőgyűrűre cserélve a V-TEC tömszelence hagyományos tömítőgyűrűjét, egyidejűleg válik lehetővé több kis átmérőjű kábel bevezetése a hagyományos tömszelencébe.

Szűkítő tömítőbetét, metrikus

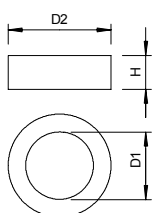

M

típus	méret	D	tömítési tartomány	D1	D2	H	csom. darab	súly kg/100 darab	rendelési szám
107CR VM 12	M12	2 - 5		5	8,9	7,2	50	0,050	2029560
107CR VM 16	M16	2,5 - 7		7	12,7	8,1	50	0,115	2029563
107CR VM 20	M20	4 - 9		9	16	9,3	50	0,205	2029566
107CR VM 25	M25	6 - 13		13	20,7	10,5	50	0,340	2029569
107CR VM 32	M32	11 - 16		16	25,7	12,3	25	0,625	2029572
107CR VM 40	M40	12 - 23		23	33,7	15	25	1,140	2029575
107CR VM 50	M50	18 - 29		29	41,7	18,5	25	2,080	2029578
107CR VM 63	M63	29 - 40		40	54,8	20,2	25	3,560	2029581

NBR-SBR Kaucsuk-keverék

€/100 darab

A V-TEC VM és a V-TEC VM L tömszelence D tömítési tartományát szűkíti.

Porvédő lemez, metrikus

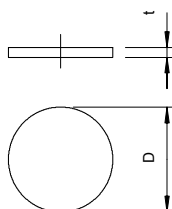

M

típus	D	t	méret	mér.	mér.	csom. darab	súly kg/100 darab	rendelési szám
107 S VTEC M12	M12	12	1,5			100	0,001	2028870
107 S VTEC M16	M16	16	1,5			100	0,002	2028873
107 S VTEC M20	M20	20	1,5			100	0,004	2028875
107 S VTEC M25	M25	25	1,5			100	0,008	2028877
107 S VTEC M32	M32	32	1,5			100	0,012	2028880
107 S VTEC M40	M40	40	1,5			100	0,022	2028883
107 S VTEC M50	M50	50	1,5			100	0,040	2028885

ZPE Cell - polietilén

€/100 darab

Cell-Polietilén. A V-TEC VM és a V-TEC VM MS tömszelencék pormentes lezárására szolgáló porvédő lemez, a kábel beszerelése előtt. Használat: a porvédő lemezek előzetesen be vannak szerelve a kalapos anyára és a tömítőgyűrű közé. A lemezeket a kábel behúzásakor nem kell eltávolítani, mivel a kábel könnyedén átszakítja azt. Megjegyzés: A lemezek mechanikai védelmet nem nyújtanak.

Porvédő lemez, páncélmenet

Pg

típus	méret mm	D mér. mm	t mér. mm	csom. darab	súly kg/100 darab	rendelési szám
107 S VTEC PG7	Pg 7	11	2	100	0,001	2028891
107 S VTEC PG9	Pg 9	14	2	100	0,002	2028905
107 S VTEC PG11	Pg 11	16,5	2	100	0,003	2028913
107 S VTEC PG13	Pg 13,5	18,5	2	100	0,004	2028921
107 S VTEC PG16	Pg 16	21	2	100	0,006	2028948
107 S VTEC PG21	Pg 21	26,5	2	100	0,010	2028956
107 S VTEC PG29	Pg 29	34,5	2	100	0,015	2028964
107 S VTEC PG36	Pg 36	44	3	100	0,035	2028972
107 S VTEC PG42	Pg 42	50	3	100	0,050	2028980
107 S VTEC PG48	Pg 48	56	3	100	0,060	2028999

ZPE Cell - polietilén

€/100 darab

Cell-Polietilén. A V-TEC és a V-TEC MS tömszelencék pormentes lezárására szolgáló porvédő lemez, a kábel beszerelése előtt. Használat: a porvédő lemezek előzetesen be vannak szerelve a kalapos arnya és a tömitőgyűrű közé. A lemezeket a kábel behúzásakor nem kell eltávolítani, mivel a kábel könnyedén átszakítja azt. Megjegyzés: A lemezek mechanikai védelmet nem nyújtanak.

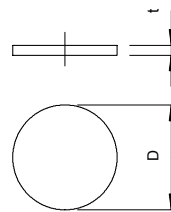

Záródugó, metrikus és páncélmenet

típus	méret	Szín	csom. darab	súly kg/100 darab	rendelési szám
107VS VM 5 PA	M12 / Pg9	vil.-szürke	50	0,041	2029511
107VS VM 9 PA	M16 / Pg13,5	vil.-szürke	50	0,090	2029514
107VS VM 12 PA	M20 / Pg16	vil.-szürke	50	0,130	2029517
107VS VM 16 PA	M25 / Pg21	vil.-szürke	50	0,190	2029520
107VS VM 20 PA	M32 / Pg29	vil.-szürke	25	0,250	2029523
107VS VM 27 PA	M40 / Pg36	vil.-szürke	10	0,353	2029529
107VS VM 35 PA	M50 / Pg42	vil.-szürke	5	0,500	2029533

PA Poliamid

€/100 darab

V-TEC... tömszelencék por- és vízmentes lezárására szolgáló záródugó, a kábel beszerelése előtt.

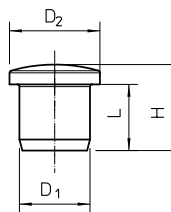

Kónuszos tömszelence, poliamid



- Hagymányos tömszelence
- DIN 46320 szerint A forma, egyszerű NR/SBR tömítőgyűrűvel
- IEC 423 szabvány szerinti metrikus csatlakozómenettel
- Védetség: csatlakozómenet-tömítőgyűrűvel IP65, csatlakozómenet-gyűrű nélkül IP54.
- PG-menettel
- Metrikus menettel
- Húzásmentesítés

Tömszelence, metrikus menet

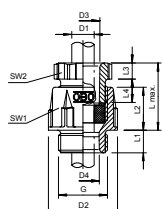

menet Szín

típus

típus	menet	Szín	csom. darab	súly kg/100 darab	rendelési szám
106 M 12 PA	M12 x 1,5	vil.-szürke	50	0,420	2035413
106 M 16 PA	M16 x 1,5	vil.-szürke	50	0,610	2035421
106 M 20 PA	M20 x 1,5	vil.-szürke	50	1,060	2035448
106 M 25 PA	M25 x 1,5	vil.-szürke	50	2,330	2035456
106 M 32 PA	M32 x 1,5	vil.-szürke	10	3,830	2035464
106 M 40 PA	M40 x 1,5	vil.-szürke	10	7,800	2035472
106 M 50 PA	M50 x 1,5	vil.-szürke	5	16,400	2035480
106 M 63 PA	M63 x 1,5	vil.-szürke	5	18,900	2035499

PA Poliamid

€/100 darab

Tömszelence standard kivételben, DIN 46320 szabvány szerinti A forma, egyszerű NR/SBR tömítőgyűrűvel, IEC 423 szabvány szerinti metrikus csatlakozómenettel. Védetség: csatlakozómenet tömítőgyűrűvel IP65, csatlakozómenet tömítőgyűrű nélkül IP54.

Méretek

G	D1	D2	D3	D4	SW1	SW2	L1	L2	L3	L4	L max.
	mm	mm	mm	mm	mm	mm	mm	mm	mm	mm	mm
M12 x 1,5	3,5 - 6,5	16,5	7	7	15	13	8	13	5	8,5	23
M16 x 1,5	4,5 - 7	21,5	10,2	10	19	16	8	14	5	9	25
M20 x 1,5	9 - 13	25	11,3	13	24	21	8	15	5	10	27
M25 x 1,5	10 - 14	27	13,4	16	27	23	9	16	5	10,8	28
M32 x 1,5	18 - 25	30	15,8	26	42	40	10	16,5	6	12	30
M40 x 1,5	25 - 33	37,5	21,2	33	53	50	11	19	7	17	38
M50 x 1,5	30 - 38	47,5	30	40,5	60	55	11	20,5	8	18	42
M63 x 1,5	37 - 44	58	38	45,5	65	60	12	24	8	17	43

Tömszelence, PG menet



menet Szín

típus

típus	menet	Szín	csom. darab	súly kg/100 darab	rendelési szám
106 VDE PG9 PA	Pg 9	vil.-szürke	50	0,610	2036517
106 VDE PG11 PA	Pg 11	vil.-szürke	50	0,870	2036533
106 VDE PG13 PA	Pg 13,5	vil.-szürke	50	1,060	2036576
106 VDE PG16 PA	Pg 16	vil.-szürke	50	1,370	2036592
106 VDE PG21 PA	Pg 21	vil.-szürke	50	2,330	2036614

PA Poliamid

€/100 darab

Tömszelence standard kivitelben, DIN 46320 szabvány szerinti A forma, egyszerű NR/SBR tömítőgyűrűvel. PG csatlakozómenet DIN 40430 szabvány szerint. Védettség: csatlakozómenet tömítőgyűrűvel IP65, csatlakozómenet tömítőgyűrű nélkül IP54.

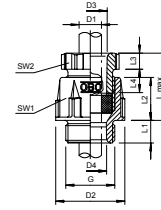

G	D1	D2	D3	D4	SW1	SW2	L1	L2	L3	L4	L max.
	mm	mm	mm	mm	mm	mm	mm	mm	mm	mm	mm
Pg 9	4,5 - 7	21,5	10,2	10,2	19	16	8	14	5	9	25
Pg 11	5,5 - 10	25	11,3	11,5	22	19	8	15	5	10	27
Pg 13,5	9 - 13	27	13,4	13,5	24	21	9	16	5	10,8	28
Pg 16	10 - 14	30	15,8	16,5	27	23	10	16,5	6	12	30
Pg 21	14 - 18	37,5	21,2	21	33	30	11	19	7	17	38

Méreték



Tömszelence, metrikus menet

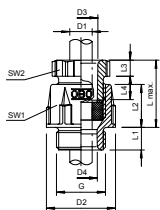

menet Szín

típus			csom. darab	súly kg/100 darab	rendelési szám
106 M12 PS	M12 x 1,5	vil.-szürke	50	0,400	2035316
106 M16 PS	M16 x 1,5	vil.-szürke	50	0,560	2035324
106 M 20 PS	M20 x 1,5	vil.-szürke	50	0,900	2035332
106 M 25 PS	M25 x 1,5	vil.-szürke	50	2,110	2035340
106 M 32 PS	M32 x 1,5	vil.-szürke	10	3,700	2035359
106 M 40 PS	M40 x 1,5	vil.-szürke	10	6,240	2035367
106 M 50 PS	M50 x 1,5	vil.-szürke	5	8,500	2035375
106 M 63 PS	M63 x 1,5	vil.-szürke	5	9,630	2035383

PS Polisztirol €/100 darab

Védettség: csatlakozómenet-tömítőgyűrűvel IP65. Csatlakozómenet-tömítőgyűrű nélkül IP54.

Figyelem: A polisztirol tömszelence túlhúzása esetén - az anyagban ébredő feszültségek miatt - megrepedhet!

Méreték

G	D1	D2	D3	D4	SW1	SW2	L1	L2	L3	L4	L max.
	mm	mm	mm	mm	mm	mm	mm	mm	mm	mm	mm
M12 x 1,5	3,5 - 6,5	16,5	7	7	15	13	8	13	5	8,5	23
M16 x 1,5	4,5 - 7	21,5	10,2	10	19	16	8	14	5	9	25
M20 x 1,5	9 - 13	27	13,4	13,5	24	21	9	16	5	10,8	28
M25 x 1,5	10 - 14	30	15,8	16	27	23	10	16,5	6	12	30
M32 x 1,5	18 - 25	47,5	30,3	26	42	40	11	20,5	8	18	42
M40 x 1,5	25 - 33	58	38,4	33	53	50	12	24	8	17	43
M50 x 1,5	30 - 38	65	44,5	40,5	60	55	13	27	9	18,5	48
M63 x 1,5	37 - 44	70	50	45,5	65	60	14	27	9	18,5	48

Tömszelence, rövid metrikus menet

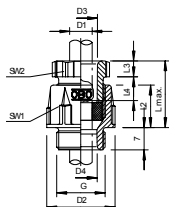

menet Szín

típus			csom. darab	súly kg/100 darab	rendelési szám
106 K M20 PS	M20 x 1,5	vil.-szürke	50	0,960	2038072

PS Polisztirol €/100 darab

Tömszelence, a DIN 46320 szabvány szerinti A forma, rövid csatlakozómenettel, mely alkalmas metrikus menetes leágazó dobozokhoz, egyszerű NR/SBR anyagú tömítőgyűrűvel. Védettség: IP 65 csatlakozócsonk-tömítőgyűrűvel, IP 54 tömítőgyűrű nélkül.

Figyelem: A polisztirol tömszelence túlhúzása esetén - az anyagban ébredő feszültségek miatt - megrepedhet!

Méreték

G	D1	D2	D3	D4	SW1	SW2	L2	L3	L4	L max.
	mm	mm	mm	mm	mm	mm	mm	mm	mm	mm
M20 x 1,5	9 - 13	27	13,4	14	24	21	16	5	10,8	26

Tömszelence, PG menet



menet Szín

típus

típus	menet	Szín	csom. darab	súly kg/100 darab	rendelési szám
106 PG7	Pg 7	vil.-szürke	50	0,400	2036061
106 PG9	Pg 9	vil.-szürke	50	0,560	2036096
106 PG11	Pg 11	vil.-szürke	50	0,800	2036118
106 PG13.5	Pg 13.5	vil.-szürke	50	0,900	2036134
106 PG16	Pg 16	vil.-szürke	50	1,230	2036169
106 PG21	Pg 21	vil.-szürke	50	2,120	2036215
106 PG29	Pg 29	vil.-szürke	10	3,700	2036290
106 PG36	Pg 36	vil.-szürke	10	6,240	2036363
106 PG42	Pg 42	vil.-szürke	5	8,500	2036428
106 PG48	Pg 48	vil.-szürke	5	9,630	2036487

PS Polisztirol

€/100 darab

Tömszelence standard kivitelben, DIN 46320 szabvány szerinti A forma, egyszerű NR/SBR tömítőgyűrűvel. DIN 40430 szerinti PG csatlakozómenet. Védettség: IP 65 csatlakozócsonk-tömítőgyűrűvel, IP 54 tömítőgyűrű nélkül.

Figyelem: A polisztirol tömszelence túlhúzása esetén - az anyagban ébredő feszültségek miatt - megrepedhet!

G	D1	D2	D3	D4	SW1	SW2	L1	L2	L3	L4	L max.
	mm	mm	mm	mm	mm	mm	mm	mm	mm	mm	mm
Pg 7	3,5 - 6,5	16,5	7	7	15	13	8	13	5	8,5	23
Pg 9	4,5 - 7	21,5	10,2	10,2	19	16	8	14	5	9	25
Pg 11	5,5 - 10	25	11,3	11,5	22	19	8	15	5	10	27
Pg 13,5	9 - 13	27	13,4	13,5	24	21	9	16	5	10,8	28
Pg 16	10 - 14	30	15,8	16,5	27	23	10	16,5	6	12	30
Pg 21	14 - 18	37,5	21,2	21	33	30	11	19	7	17	38
Pg 29	18 - 25	47,5	30	27,5	42	40	11	20,5	8	18	42
Pg 36	25 - 33	58	38	34,5	53	50	12	24	8	17	43
Pg 42	30 - 38	65	44,5	40,5	60	55	13	27	9	18,5	48
Pg 48	37 - 44	70	50	45,5	65	60	14	27	9	18,5	48

Méretek

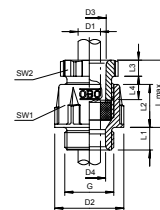

Tömszelence, PG, rövid menet



menet Szín

típus

típus	menet	Szín	csom. darab	súly kg/100 darab	rendelési szám
106 K PG16 PS	Pg 16	vil.-szürke	25	1,170	2038048

PS Polisztirol

€/100 darab

Tömszelence, a DIN 46320 szabvány szerinti A forma, rövid csatlakozómenettel, mely alkalmas PG menetes leágazó dobozokhoz, egyszerű NR/SBR anyagú tömítőgyűrűvel. Védettség: IP 65 csatlakozócsonk-tömítőgyűrűvel, IP 54 tömítőgyűrű nélkül.

Figyelem: A polisztirol tömszelence túlhúzása esetén - az anyagban ébredő feszültségek miatt - megrepedhet!

G	D1	D2	D3	D4	SW1	SW2	L2	L3	L4	L max.
	mm	mm	mm	mm	mm	mm	mm	mm	mm	mm
Pg 16	10 - 14	30	15,8	15,5	27	23	16,5	6	12	27

Méretek

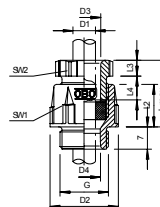

Szűkítő kúpos tömszelence, PG

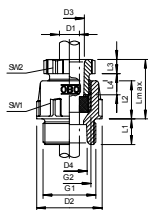

típus	külső menet	Szín	csom. darab	súly kg/100 darab	rendelési szám
106 R PG13-9 PS	Pg 13.5	vil.-szürke	50	0,600	2040042
106 R PG13-11 PS	Pg 13.5	vil.-szürke	50	0,740	2040069
106 R PG16-13 PS	Pg 16	vil.-szürke	25	1,030	2040107

PS Polisztirol

€/100 darab

A szűkítő tömszelencék ott használhatók, ahol adott páncélmenet esetén kisebb átmérőjű kábeleket kell tömítetten bevezetni.

Méretek DIN 46320 szerint.

DIN 40430 szerinti PG csatlakozómenet.

Egyszerű NR/SBR anyagú tömítőgyűrűvel.

Védettség: IP65 csatlakozócsonk-tömítőgyűrűvel, IP54 tömítőgyűrű nélkül.

Figyelem: A polisztirol tömszelence túlhúzása esetén - az anyagban ébredő feszültségek miatt - megrepedhet!

Méretek

G1	G2	D1	D2	D3	D4	SW1	SW2	L1	L2	L3	L4	L max.
		mm	mm	mm	mm	mm	mm	mm	mm	mm	mm	mm
Pg 13,5	Pg 9	4,5 - 7	25,5	102	10	19	16	9	14,5	5	9	26
Pg 13,5	Pg 11	5 - 10	25,5	113	12	22	19	9	15	5	10	27
Pg 16	Pg 13,5	9 - 13	28	13,4	14	24	21	11	16,5	5	10,8	29,5

Tömszelence, húzásmentesített, PG



típus	menet	Szín	gyűjtő-karton darab	csom. darab	súly kg/100 darab	rendelési szám
106 Z PG9 PC	Pg 9	vil.-szürke	300	50	0,630	2023504
106 Z PG11 PC	Pg 11	vil.-szürke	500	50	0,860	2023512
106 Z PG13.5 PC	Pg 13.5	vil.-szürke	600	50	1,100	2023520
106 Z PG16 PC	Pg 16	vil.-szürke	250	25	1,420	2023539
106 Z PG21 PC	Pg 21	vil.-szürke	300	25	2,500	2023547

PC Polikarbonát

€/100 darab

Tömszelence DIN 46320 szerinti külső méretekkel, de integrált, központilag ható húzásmentesítéssel. DIN 40430 szerinti Pg csatlakozómenet. Kloroprén-kaucsuk tömítőgyűrű kettős hatású tömítőfunkcióval. Védettség: csatlakozómenet tömítőgyűrűvel IP65, csatlakozómenet tömítőgyűrű nélkül IP54.

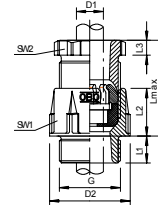

G	D1	D2	SW1	SW2	L1	L2	L3	L max.
	mm	mm	mm	mm	mm	mm	mm	mm
Pg 9	5 - 8	21,5	19	16	8	14	5	25
Pg 11	6 - 10	25	22	19	8	15	5	27
Pg 13,5	8 - 12	27	24	21	9	16	5	28
Pg 16	10 - 14	30	27	33	10	16,5	6	30
Pg 21	13 - 18	37,5	33	30	11	19	7	38

Méretek

Ikertömszelence, PG



típus	menet	Szín	csom. darab	súly kg/100 darab	rendelési szám
113 PG13.5 LGR	Pg 13.5	vil.-szürke	5	4,670	2024136
113 PG16 LGR	Pg 16	vil.-szürke	5	4,360	2024160

UF Duroplaszt, aminoplaszt, 131.5

€/100 darab

Védettség IP54, levehető polisztirol fedéllel, valamint 2 db polietilén csatlakozómenet tömítőgyűrűvel.

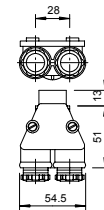

Ikertömszelence, metrikus menet



típus	menet	Szín	csom. darab	súly kg/100 darab	rendelési szám
113 M20 LGR	M 20 x 1.5	vil.-szürke	5	4,670	2024063

UF Duroplaszt, aminoplaszt, 131.5

€/100 darab

Védettség IP54, levehető polisztirol fedéllel, valamint 2 db polietilén csatlakozómenet tömítőgyűrűvel. M20 x 1,5 csatlakozómenettel, 2 db PG13,5 féltömszelence 6,5-10,5 mm kábelátmérőhöz.

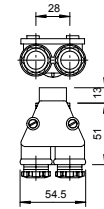

Tömszelence szalagkábelhez, metrikus menet



típus	menet	lapos kábelhez/ vastagság mm	lapos kábelhez/ szélesség mm	Szín	csom. darab	súly kg/100 darab	rendelési szám
106 FL M20 8 19	M20	6 - 8	17 - 19	kőszürke	50	1,350	2013002

PE Polietilén

€/100 darab

Szalagkábel-bevezető tömítő záródugók beépítésével, IEC 432 szerinti metrikus csatlakozómenettel, IP31 védettség, előszerelt 107/F csatlakozócsonk tömítőgyűrűvel.

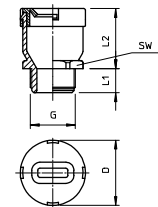

G	D	L1	L2	SW
	mm	mm	mm	mm
M20	32,5	12	30	27

Méretek



Tömszelence szalagkábelhez, metrikus menet M25-M40



IP 31 M

típus	menet	lapos	lapos	Szín	csom.	szúly	rendelési
		kábelhez/ vastagság	kábelhez/ szélesség			darab	
106 FL M25 6 30	M25	4 - 6	27 - 30	kőszürke	25	2,630	2013006
106 FL M25 8 33	M25	6 - 8	30 - 33	kőszürke	25	2,630	2013007
106 FL M25 9 22	M25	7 - 9	19 - 22	kőszürke	25	2,630	2013008
106 FL M25 9 39	M25	7 - 9	36 - 39	kőszürke	25	2,630	2013009
106 FL M25 10 29	M25	8 - 10	26 - 29	kőszürke	25	2,630	2013010
106 FL M25 10 31	M25	8,5 - 10,5	28,5 - 31,5	kőszürke	25	2,630	2013011
106 FL M25 12 35	M25	9 - 12	31 - 35	kőszürke	25	2,630	2013012
106 FL M25 14 40	M25	11 - 14	37 - 40	kőszürke	25	2,680	2013013
106 FL M32 6 30	M32	4 - 6	27 - 30	kőszürke	15	3,450	2013015
106 FL M32 8 33	M32	6 - 8	30 - 33	kőszürke	15	3,450	2013016
106 FL M32 9 22	M32	7 - 9	19 - 22	kőszürke	15	3,450	2013017
106 FL M32 9 39	M32	7 - 9	36 - 39	kőszürke	15	3,450	2013018
106 FL M32 10 29	M32	8 - 10	26 - 29	kőszürke	15	3,450	2013019
106 FL M32 10 31	M32	8,5 - 10,5	28,5 - 31,5	kőszürke	15	3,450	2013020
106 FL M32 12 35	M32	9 - 12	31 - 35	kőszürke	15	3,450	2013021
106 FL M32 14 40	M32	11 - 14	37 - 40	kőszürke	15	3,500	2013022
106 FL M40 6 30	M40	4 - 6	27 - 30	kőszürke	15	3,450	2013025
106 FL M40 8 33	M40	6 - 8	30 - 33	kőszürke	15	3,450	2013026
106 FL M40 9 22	M40	7 - 9	19 - 22	kőszürke	15	3,450	2013027
106 FL M40 9 39	M40	7 - 9	36 - 39	kőszürke	15	3,450	2013028
106 FL M40 10 29	M40	8 - 10	26 - 29	kőszürke	15	3,450	2013029
106 FL M40 10 31	M40	8,5 - 10,5	28,5 - 31,5	kőszürke	15	3,450	2013030
106 FL M40 12 35	M40	9 - 12	31 - 35	kőszürke	15	3,450	2013031
106 FL M40 14 40	M40	11 - 14	37 - 40	kőszürke	15	3,500	2013032

PE Polietilén

€/100 darab

Szalagkábel-bevezető tömítő záródugók beépítésével, IEC 432 szerinti metrikus csatlakozómenettel, IP31 védettség, előszerelt 107/F csatlakozócsonk tömítőgyűrűvel

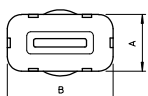
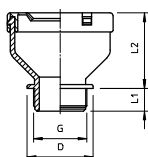

G	D	L1	L2	A	B
	mm	mm	mm	mm	mm
M25	35	12	40	30	56
M32	46	13	46	30	56
M40	46	13	46	30	56

Tömszelence szalagkábelhez, PG 16

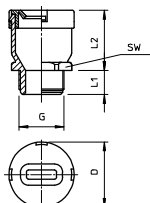

IP 31 Pg

típus	menet	lapos	lapos	Szín	csom.	szúly	rendelési
		kábelhez/ vastagság	kábelhez/ szélesség			darab	
106 FL 16 8 19	Pg 16	6 - 8	17 - 19	kőszürke	50	1,350	2012758

PE Polietilén

€/100 darab

Szalagkábel-bevezető tömítő záródugók beépítésével, DIN 40430 szerinti PG-csatlakozómenettel, IP31 védettség, előszerelt 107/F csatlakozócsonk-tömítőgyűrűvel.

Méreték

G	D	L1	L2	SW
	mm	mm	mm	mm
PG16	32,5	12	30	27

Tömszelence szalagkábelhez, PG21-PG29

IP
31 Pg

típus	menet	lapos	lapos	Szín	csom. darab	súly kg/100 darab	rendelési szám
		kábelhez/ vastagság mm	kábelhez/ szélesség mm				
106 FL 21 6 30	Pg 21	4 - 6	27 - 30	kőszürke	25	2,630	2012855
106 FL 21 8 33	Pg 21	6 - 8	30 - 33	kőszürke	25	2,630	2012782
106 FL 21 9 22	Pg 21	7 - 9	19 - 22	kőszürke	25	2,630	2012820
106 FL 21 9 39	Pg 21	7 - 9	36 - 39	kőszürke	25	2,630	2012804
106 FL 21 10 29	Pg 21	8 - 10	26 - 29	kőszürke	25	2,630	2012839
106 FL 21 10 31	Pg 21	8,5 - 10,5	28,5 - 31,5	kőszürke	25	2,630	2012871
106 FL 21 12 35	Pg 21	9 - 12	31 - 35	kőszürke	25	2,630	2012847
106 FL 21 14 40	Pg 21	11 - 14	37 - 40	kőszürke	25	2,680	2012928
106 FL 29 14 40	Pg 29	11 - 14	37 - 40	kőszürke	15	3,500	2012774

PE Polietilén

€/100 darab

Szalagkábel-bevezető tömítő záródugók beépítésével, DIN 40430 szerinti PG-csatlakozómenettel, IP31 védettség, előszerelt 107/F csatlakozócsonk-tömítőgyűrűvel.

G	D	L1	L2	A	B
	mm	mm	mm	mm	mm
PG21	35	12	40	30	56
PG29	46	13	46	30	56

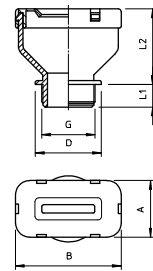

Ellenanya, metrikus menet

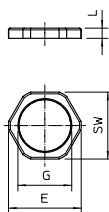

típus	menet	Szín	SW mm	E mér. mm	L mér. mm	csom. darab	rendelési szám
116 M12 SGR PA	M 12 x 1.5	ezüstszürke	17	19	5	100	2048752
116 M16 SGR PA	M16 x 1.5	ezüstszürke	22	25	5	100	2048760
116 M20 SGR PA	M20 x 1.5	ezüstszürke	26	29	6	100	2048779
116 M25 SGR PA	M25 x 1.5	ezüstszürke	32	36	6,5	100	2048787
116 M32 SGR PA	M32 x 1.5	ezüstszürke	41	46	7	50	2048795
116 M40 SGR PA	M40 x 1.5	ezüstszürke	50	56	7	25	2048809
116 M50 SGR PA	M50 x 1.5	ezüstszürke	60	68	8	25	2048817
116 M63 SGR PA	M63 x 1.5	ezüstszürke	75	83	8	25	2048825

PA Poliamid

€/100 darab

Ellenanya, metrikus menet

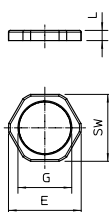

típus	menet	Szín	SW mm	E mér. mm	L mér. mm	csom. darab	rendelési szám
116 M12 LGR PA	M 12 x 1.5	vil.-szürke	17	19	5	100	2048906
116 M16 LGR PA	M16 x 1.5	vil.-szürke	22	25	5	100	2048914
116 M20 LGR PA	M20 x 1.5	vil.-szürke	26	29	6	100	2048922
116 M25 LGR PA	M25 x 1.5	vil.-szürke	32	36	6,5	100	2048930
116 M32 LGR PA	M32 x 1.5	vil.-szürke	41	46	7	50	2048949
116 M40 LGR PA	M40 x 1.5	vil.-szürke	50	56	7	25	2048957
116 M50 LGR PA	M50 x 1.5	vil.-szürke	60	68	8	25	2048965
116 M63 LGR PA	M63 x 1.5	vil.-szürke	75	83	8	25	2048973

PA Poliamid

€/100 darab

Ellenanya, metrikus menet

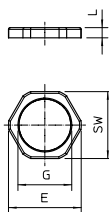

típus	menet	Szín	SW mm	E mér. mm	L mér. mm	csom. darab	rendelési szám
116 M12 SW PA	M 12 x 1.5	fekete	17	19	5	100	2049066
116 M16 SW PA	M16 x 1.5	fekete	22	25	5	100	2049074
116 M20 SW PA	M20 x 1.5	fekete	26	29	6	100	2049082
116 M25 SW PA	M25 x 1.5	fekete	32	36	6,5	100	2049090
116 M32 SW PA	M32 x 1.5	fekete	41	46	7	50	2049104
116 M40 SW PA	M40 x 1.5	fekete	50	56	7	25	2049112
116 M50 SW PA	M50 x 1.5	fekete	60	68	8	25	2049120
116 M63 SW PA	M63 x 1.5	fekete	75	83	8	25	2049139

PA Poliamid

€/100 darab

Ellenanya, PG menet

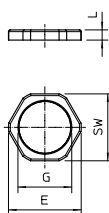

típus	menet	Szín	SW mm	E mér. mm	L mér. mm	csom. darab	rendelési szám
116 VDE PG7 PA	Pg 7	vil.-szürke	19	21	5	100	2048078
116 VDE PG 9 PA	Pg 9	vil.-szürke	22	24	5	100	2048094
116 VDE PG11 PA	Pg 11	vil.-szürke	24	26	5	100	2048116
116 VDE PG13.5PA	Pg 13.5	vil.-szürke	27	29	6	100	2048132
116 VDE PG16 PA	Pg 16	vil.-szürke	30	33	6	100	2048167
116 VDE PG21 PA	Pg 21	vil.-szürke	36	39	7	100	2048221
116 VDE PG29 PA	Pg 29	vil.-szürke	46	50	7	50	2048299
116 VDE PG36 PA	Pg 36	vil.-szürke	60	66	8	25	2048361
116 VDE PG42 PA	Pg 42	vil.-szürke	65	73	8	25	2048426
116 VDE PG48 PA	Pg 48	vil.-szürke	70	78	8	25	2048485

PA Poliamid

€/100 darab

Ellenanya, metrikus menet



típus	menet	Szín	E		L	csom. darab	rendelési szám
			SW	mér. mm			
116 M12 LGR PS	M 12 x 1.5	vil.-szürke	17	19	5	100	2049503
116 M16 LGR PS	M16 x 1.5	vil.-szürke	22	25	5	100	2049511
116 M20 LGR PS	M20 x 1.5	vil.-szürke	26	29	6	100	2049538
116 M25 LGR PS	M25 x 1.5	vil.-szürke	32	36	6,5	100	2049546
116 M32 LGR PS	M32 x 1.5	vil.-szürke	41	46	7	100	2049554
116 M40 LGR PS	M40 x 1.5	vil.-szürke	50	56	7	25	2049562
116 M50 LGR PS	M50 x 1.5	vil.-szürke	60	68	8	25	2049570
116 M63 LGR PS	M63 x 1.5	vil.-szürke	75	83	8	25	2049589

PS Polisztirol

€/100 darab

Ellenanya a DIN 46319 szabvány szerint, az IEC 423 szabvány szerinti metrikus menettel.

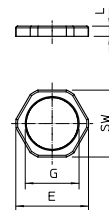

Ellenanya, PG menet



típus	menet	Szín	E		L	csom. darab	rendelési szám
			SW	mér. mm			
116 PG 7	Pg 7	vil.-szürke	19	21	5	100	2043076
116 PG 9	Pg 9	vil.-szürke	22	24	5	100	2043092
116 PG11	Pg 11	vil.-szürke	24	26	5	100	2043114
116 PG13.5	Pg 13.5	vil.-szürke	27	29	6	100	2043130
116 PG16	Pg 16	vil.-szürke	30	33	6	100	2043165
116 PG21	Pg 21	vil.-szürke	36	39	7	100	2043211
116 PG29	Pg 29	vil.-szürke	46	50	7	50	2043297
116 PG36	Pg 36	vil.-szürke	60	66	8	25	2043351
116 PG42	Pg 42	vil.-szürke	65	73	8	25	2043424
116 PG48	Pg 48	vil.-szürke	70	78	8	25	2043483

PS Polisztirol

€/100 darab

DIN 46320 szerinti ellenanya, DIN 40430 szerinti PG menettel.

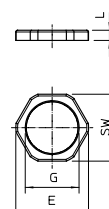

Ellenanya, PG menet



típus	menet	Szín	E		L	csom. darab	rendelési szám
			SW	mér. mm			
116 VDE PG7 PA	Pg 7	vil.-szürke	19	21	5	100	2048078
116 VDE PG 9 PA	Pg 9	vil.-szürke	22	24	5	100	2048094
116 VDE PG11 PA	Pg 11	vil.-szürke	24	26	5	100	2048116
116 VDE PG13.5PA	Pg 13.5	vil.-szürke	27	29	6	100	2048132
116 VDE PG16 PA	Pg 16	vil.-szürke	30	33	6	100	2048167
116 VDE PG21 PA	Pg 21	vil.-szürke	36	39	7	100	2048221
116 VDE PG29 PA	Pg 29	vil.-szürke	46	50	7	50	2048299
116 VDE PG36 PA	Pg 36	vil.-szürke	60	66	8	25	2048361
116 VDE PG42 PA	Pg 42	vil.-szürke	65	73	8	25	2048426
116 VDE PG48 PA	Pg 48	vil.-szürke	70	78	8	25	2048485

PA Poliamid

€/100 darab

DIN 46320 szerinti ellenanya, DIN 40430 szerinti PG menettel.

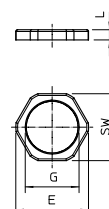

Zárócsavar, metrikus menet

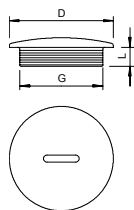

típus	menet	D mér. mm	L mér. mm	gyűjtő-karton darab	csom. darab	súly kg/100 darab	rendelési szám
108 M12 PS	M 12 x 1.5	15	6	3000	100	0,146	2033003
108 M16 PS	M16 x 1.5	20	6	1800	100	0,161	2033007
108 M20 PS	M20 x 1.5	24	6	1200	100	0,209	2033011
108 M25 PS	M25 x 1.5	30	8	1000	100	0,355	2033016
108 M32 PS	M32 x 1.5	37	8	500	50	0,352	2033021
108 M40 PS	M40 x 1.5	46	8	300	25	1,280	2033026
108 M50 PS	M50 x 1.5	56	10	300	25	1,400	2033032
108 M63 PS	M63 x 1.5	70	12	300	25	1,850	2033038

PS Polisztirol

€/100 darab

DIN 46320 szerinti záródugó, IEC 423 szerinti metrikus menettel.

Zárócsavar, PG menet

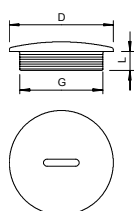

típus	menet	D mér. mm	L mér. mm	gyűjtő-karton darab	csom. darab	súly kg/100 darab	rendelési szám
108 PG 7	Pg 7	14	6	2400	100	0,146	2033070
108 PG 9	Pg 9	19	6	1800	100	0,161	2033097
108 PG11	Pg 11	22	6	2000	100	0,178	2033119
108 PG13.5	Pg 13,5	25	6,5	1200	100	0,209	2033135
108 PG16	Pg 16	27	6,5	1000	100	0,235	2033151
108 PG21	Pg 21	34	8	1200	100	0,355	2033216
108 PG29	Pg 29	44	8	600	50	0,786	2033291
108 PG36	Pg 36	58	10	200	25	1,280	2033364
108 PG42	Pg 42	67	10	300	25	1,400	2033429
108 PG48	Pg 48	73	12	300	25	1,850	2033488

PS Polisztirol

€/100 darab

DIN 46320 szerinti zárócsavar, DIN 40430 szerinti PG menettel.

Nyomócsavar, PG



menet

típus	csom. darab	súly kg/100 darab	rendelési szám
107 E PG7 PS	100	0,115	2025078
107 E PG9 PS	100	0,170	2025094
107 E PG11 PS	100	0,180	2025116
107 E PG13.5 PS	100	0,330	2025132
107 E PG16 PS	100	0,400	2025167
107 E PG21 PS	50	0,700	2025213
107 E PG29 PS	25	1,300	2025299
107 E PG36 PS	25	2,510	2025361
107 E PG42 PS	10	4,540	2025426
107 E PG48 PS	10	5,580	2025485

PS Polisztirol

€/100 darab

DIN 46320 szerinti nyomócsavar (1. rész), DIN 40430 szerinti PG menet.

G	D mm	SW mm	E mm	L1 mm	L2 mm
Pg 7	7	13	14,7	8,5	5
Pg 9	10,2	16	18	9	5
Pg 11	11,3	19	21,5	10	5
Pg 13,5	13,4	21	23,8	10,5	5
Pg 16	15,8	23	26	12	6
Pg 21	21,2	30	34	17	7
Pg 29	30	40	45	18	8
Pg 36	38,2	50	56,5	17	8
Pg 42	44,5	55	62	18,5	9
Pg 48	50	60	68	18,5	9

Méretek

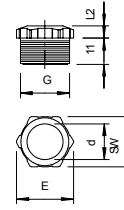

Nyomócsavar, PG



menet

típus	csom. darab	súly kg/100 darab	rendelési szám
107 E PG11 PA	100	0,230	2025531
107 E PG13.5 PA	100	0,350	2025566
107 E PG21 PA	50	0,780	2025604
107 E PG36 PA	25	2,830	2025647

PA Poliamid

€/100 darab

Nyomócsavar a DIN 46320 szabvány 1. fejezete szerint, üvegszállal erősített

G	D mm	SW mm	E mm	L1 mm	L2 mm
Pg 11	11,3	19	21,5	10	5
Pg 13,5	13,4	21	23,8	10,5	5
Pg 21	21,2	30	34	17	7
Pg 36	38,2	50	56,5	17	8

Méretek

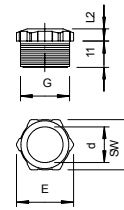

Nyomócsavar, húzásmentesített PG menet

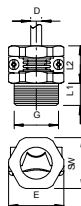

menet

típus	menet	csom. darab	súly kg/100 darab	rendelési szám
107 Z PG 9 PA	Pg 9	100	0,400	2023091
107 Z PG11 PA	Pg 11	100	0,600	2023113
107 Z PG13.5 PA	Pg 13.5	100	0,680	2023121
107 Z PG16 PA	Pg 16	50	0,900	2023164
107 Z PG21 PA	Pg 21	25	1,800	2023210
107 Z PG29 PA	Pg 29	25	3,000	2023296

PA Poliamid

€/100 darab

Nyomócsavar kengyeles húzásmentesítővel, galvanikusan horganyzott acélsavarak, DIN 40430 szerinti PG menettel.

Méretek

G	D mm	SW mm	E mm	L1 mm	L2 mm
Pg 9	3,5 - 11,3	19	21	8,5	14,5
Pg 11	4 - 13,3	21	23	9	16
Pg 13,5	4,1 - 14,3	23	25	10	17
Pg 16	5 - 16,2	25	27	10	19
Pg 21	5,9 - 21,2	32	35	12,5	23,5
Pg 29	7,1 - 29	42	45	16	30

Szűkítő, metrikus menet



típus	külső menet	belső menet	SW mm	csom. darab	súly kg/100 darab	rendelési szám
107 R M20-12 PA	M20	M12	24	100	0,500	2030616
107 R M20-16 PA	M20	M16	24	100	0,700	2030619
107 R M25-12 PA	M25	M12	32	100	0,850	2030624
107 R M25-16 PA	M25	M16	32	100	0,850	2030626
107 R M25-20 PA	M25	M20	32	100	0,650	2030628
107 R M32-12 PA	M32	M12	36	50	1,200	2030632
107 R M32-16 PA	M32	M16	36	50	1,100	2030634
107 R M32-20 PA	M32	M20	36	50	1,050	2030637
107 R M32-25 PA	M32	M25	36	50	1,000	2030640
107 R M40-16 PA	M40	M16	46	50	2,000	2030643
107 R M40-20 PA	M40	M20	46	50	1,850	2030646
107 R M40-25 PA	M40	M25	46	50	1,950	2030649
107 R M40-32 PA	M40	M32	46	50	1,400	2030652
107 R M50-20 PA	M50	M20	55	25	2,300	2030655
107 R M50-25 PA	M50	M25	55	25	2,250	2030659
107 R M50-32 PA	M50	M32	55	25	2,200	2030661
107 R M50-40 PA	M50	M40	55	25	2,050	2030664
107 R M63-25 PA	M63	M25	68	25	3,050	2030667
107 R M63-32 PA	M63	M32	68	25	3,070	2030670
107 R M63-40 PA	M63	M40	68	25	3,100	2030673
107 R M63-50 PA	M63	M50	68	25	3,000	2030675

PA Poliamid

€/100 darab

Szűkítő metrikus belső és külső menettel.

G1	G2	SW mm	E mm	L1 mm	L3 mm
M20	M12	24	26,6	8	12
M20	M16	24	26,6	8	12
M25	M12	32	32	8	14
M25	M16	32	32	8	14
M25	M20	32	32	8	14
M32	M12	36	40	10	16
M32	M16	36	40	10	16
M32	M20	36	40	10	16
M32	M25	36	40	10	16
M40	M16	46	50,5	10	16
M40	M20	46	50,5	10	16
M40	M25	46	50,5	10	16
M40	M32	46	50,5	10	16
M50	M20	55	60	12	18
M50	M25	55	60	12	18
M50	M32	55	60	12	18
M50	M40	55	60	12	18
M63	M25	68	75	12	18
M63	M32	68	75	12	18
M63	M40	68	75	12	18
M63	M50	68	75	12	18

Méretek

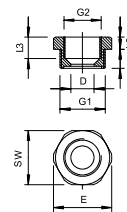

Szűkítő, PG menet

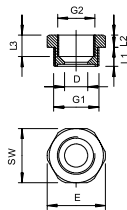

típus	külső menet	belső menet	csom. darab	súly kg/100 darab	rendelési szám
107 R PG11- 7 PA	Pg 11	Pg 7	50	0,400	2030705
107 R PG13- 9 PA	Pg 13,5	Pg 9	50	0,450	2030713
107 R PG16- 9 PA	Pg 16	Pg 9	50	0,600	2030748
107 R PG16-11 PA	Pg 16	Pg 11	50	0,480	2030756
107 R PG21-11 PA	Pg 21	Pg 11	50	0,910	2030764
107 R PG21-13 PA	Pg 21	Pg 13,5	50	0,800	2030772
107 R PG21-16 PA	Pg 21	Pg 16	50	0,650	2030780
107 R PG29-16 PA	Pg 29	Pg 16	50	1,460	2030799
107 R PG29-21 PA	Pg 29	Pg 21	25	1,500	2030802
107 R PG36-21 PA	Pg 36	Pg 21	25	2,350	2030829
107 R PG36-29 PA	Pg 36	Pg 29	25	2,200	2030810
107 R PG42-29 PA	Pg 42	Pg 29	25	2,350	2030837

PA Poliamid

€/100 darab

Szűkítőelem, DIN 40430 szerinti belső és külső PG menet.

Méret

G1	G2	D mm	SW mm	E mm	L1 mm	L2 mm	L3 mm
Pg 11	Pg 7	7,5	22	24	8	6	9,5
Pg 13,5	Pg 9	9,5	24	26	8,5	6	9,5
Pg 16	Pg 9	9,5	27	29	9,5	6	11,5
Pg 16	Pg 11	11,5	27	29	9,5	6	11
Pg 21	Pg 11	11,5	32	35,5	10,5	5	11
Pg 21	Pg 13,5	13,5	32	35,5	10,5	5	11
Pg 21	Pg 16	16,5	32	35,5	10,5	5	11
Pg 29	Pg 16	16,5	40	43	12	6	12,5
Pg 29	Pg 21	21,5	39	43	12,5	6	13,5
Pg 36	Pg 21	21	50	54	13	6	13,5
Pg 36	Pg 29	28,5	50	54	18	6	18
Pg 42	Pg 29	27,5	55	59	16	6	17

Bővítő, metrikus menet

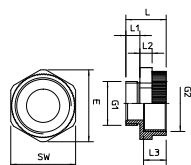

típus	külső menet	belső menet	csom. darab	súly kg/100 darab	rendelési szám
107 E M 12-16 PA	M12	M16	50	0,300	2031450
107 E M 16-20 PA	M16	M20	50	0,380	2031451
107 E M 20-25 PA	M20	M25	50	0,630	2031452
107 E M 25-32 PA	M25	M32	50	0,970	2031453
107 E M 32-40 PA	M32	M40	25	1,300	2031454

PA Poliamid

€/100 darab

Bővítő csatlakozó csomk, metrikus belső és külső menet.

Méret

G1	G2	SW mm	E mm	L mm	L1 mm	L2 mm	L3 mm	D mm
M12	M16	20	22	20,6	8	5	11,2	7,2
M16	M20	24	26,6	20,6	8	5	11	11,3
M20	M25	30	33	21	8	6	10,8	15
M25	M32	37	41	22,7	8	7	12,5	19
M32	M40	45	49,5	25	10	7	12,5	26,4

Átalakító, PG-M menet



típus	külső menet		belső menet		csom. darab	súly kg/100 darab	rendelési szám
	PG	M	PG	M			
107 ADA PG7-M12	PG7	M12			20	0,194	2031465
107 ADA PG9-M12	PG9	M12			20	0,370	2031466
107 ADA PG11-M16	PG11	M16			20	0,410	2031467
107 ADA PG13-M20	PG 13.5	M20			20	0,416	2031468
107 ADA PG16-M20	PG16	M20			20	0,630	2031469
107 ADA PG21-M25	PG21	M25			10	0,940	2031470
107 ADA PG29-M32	PG29	M32			10	1,610	2031471

PA Poliamid

€/100 darab

Átalakító PG furatról metrikus menetes furatra való áttéréshez.

G1	G2	SW mm	E mm	L mm	L1 mm	L2 mm	L3 mm	D mm
PG 7	M12	15	16,5	20,3	7,9	5	10,4	7,7
PG 9	M12	19	21	20		5	10	10,5
PG11	M16	22	24,5	20,3	8	5	10	13,6
PG13,5	M20	24	26,7	21,3	9,1	5	10	15,2
PG16	M20	27	30	22	10	6	10	17,6
PG21	M25	33	36,5	23,6	10,9	6	10	22,7
PG29	M32	42	46,7	25,5	11,2	7	10,4	30,8

Méretek

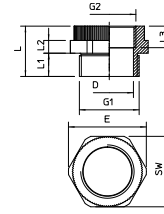

90°-os könyökcsonk, PG menet



típus	külső menet	csom. darab	súly kg/100 darab	rendelési szám
107 W PG 9 PA	Pg 9	10	0,390	2029901
107 W PG11 PA	Pg 11	10	0,620	2029928
107 W PG13.5 PA	Pg 13.5	10	0,750	2029936
107 W PG16 PA	Pg 16	10	0,950	2029944
107 W PG21 PA	Pg 21	10	1,470	2029952

PA Poliamid

€/100 darab

Könyökcsonk (derékszögű csatlakozó csonk) DIN 40430 szerinti belső és külső PG menettel. A könyökcsonk 2 db 107/D acél nyomógyűrűvel, egy 107/A vagy 107/B tömítőgyűrűvel és egy 107/E nyomócsavarral tehető komplett sarok tömszelencévé.

G	D1 mm	D2 mm	A mm	b mm	L1 mm	L2 mm	L3 mm
Pg 9	19,5	11,5	18,5	10,5	11	9	19
Pg 11	23,5	15	20	12	11	9,5	22
Pg 13,5	25,5	16	22	13	11,5	10	24
Pg 16	27,5	18,5	24	15	11,5	11	27
Pg 21	34	24	28	18	13	13	33

Méretek

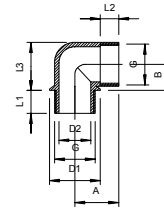

Többrétegű gyűrűs tömítés

Pg

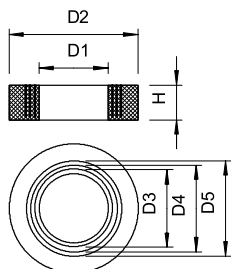

típus	méret mm	D1 mér. mm	D2 mér. mm	D3 mér. mm	D4 mér. mm	D5 mér. mm	H mér. mm	súly		rendelési szám	
								csom. darab	kg/100 darab		
107 B PG9	Pg 9	M16	5	13,3	7,5	10	0	5,5	100	0,240	2029103
107 B PG11	Pg 11	—	7,5	16,5	10	12,5	0	6	100	0,230	2029111
107 B PG13.5	Pg 13.5	M20	7,5	18,3	10	12,5	0	6	100	0,230	2029138
107 B PG16	Pg 16	M25	7,5	20,4	10	12,5	15	7	100	0,320	2029162
107 B PG21	Pg 21	—	10	25,9	13	16	19	8	100	0,590	2029219
107 B PG29	Pg 29	M32	18	34,7	21	24	27	9,5	100	1,160	2029294
107 B PG36	Pg 36	M40	24	44,7	27	30	33	12	50	1,940	2029367
107 B PG42	Pg 42	M50	30	51,7	33	36	39	14	50	2,710	2029421
107 B PG48	Pg 48	M63	36	56,9	39	42	45	14	50	3,490	2029480

NBR-SBR Kaucsuk-keverék

€/100 darab

DIN 46320 szerinti többrétegű gyűrűs gumitömítés (kivágható tömítőgyűrű) kúpos tömszelencékhez.

Csatlakozómenet tömítőgyűrű, metrikus

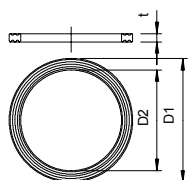

M



típus	méret mm	D1 mér. mm	D2 mér. mm	t mér. mm	súly		rendelési szám
					csom. darab	kg/100 darab	
107 F M12 PE	M12	16,3	12	1	100	0,017	2030004
107 F M16 PE	M16	20,9	16	1,1	100	0,018	2030008
107 F M20 PE	M20	25,1	20	1,1	100	0,030	2030012
107 F M25 PE	M25	31,3	25	1,4	100	0,060	2030016
107 F M32 PE	M32	37,6	32	1,7	100	0,105	2030020
107 F M40 PE	M40	49,1	40	1,7	100	0,200	2030024
107 F M50 PE	M50	60,1	50	2	100	0,250	2030028
107 F M63 PE	M63	73,8	63	2	100	0,290	2030032

PE Polietilén

€/100 darab

Csatlakozómenet tömítőgyűrű, mely alkalmazható valamennyi műanyag tömszelencéhez, mely MSZ EN 60423 illetve ISO 68 szerinti csatlakozómenettel rendelkezik. A tömítőgyűrű belső átmérőjét úgy méretezték, hogy ne lehessen elveszíteni a szerelés során.

Csatlakozómenet tömítőgyűrű, metrikus

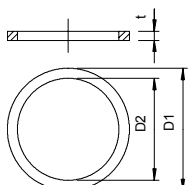

M

típus	méret mm	D1 mér. mm	D2 mér. mm	t mér. mm	súly		rendelési szám
					csom. darab	kg/100 darab	
170 M16	M16	19,9	16	2	100	0,040	2088428
170 M20	M20	24	20	2	100	0,066	2088436
170 M25	M25	30	25	3	100	0,170	2088444
170 M32	M32	38	32	3	100	0,270	2088452
170 M40	M40	47	40	3	50	0,330	2088460
170 M50	M50	57	50	3	50	0,440	2088479

FA Szálerősítésű tömítőanyag, DIN 28091

€/100 darab

Azbesztmentes anyag. A DIN 46320, 9. rész szerinti csatlakozómenet tömítőgyűrű minden, MSZ EN 60423, illetve ISO 68 szerinti metrikus csatlakozómenetes sárgaréz tömszelencéhez alkalmas. Szín: zöldes, egyik oldalán garfított.

Csatlakozómenet-tömítőgyűrű, PG



típus	méret mm	D1 mér. mm	D2 mér. mm	t mér. mm	csom. darab	súly kg/100 darab	rendelési szám
107 F PG7 PE	Pg 7	16,5	12,1	1,6	100	0,017	2030071
107 F PG9 PE	Pg 9	19	14,7	1,6	100	0,018	2030098
107 F PG11 PE	Pg 11	23	18	1,8	100	0,029	2030101
107 F PG13.5 PE	Pg 13.5	25	19,8	1,8	100	0,030	2030136
107 F PG16 PE	Pg 16	27	21,8	1,8	100	0,038	2030160
107 F PG21 PE	Pg 21	34	27,5	2,2	100	0,060	2030217
107 F PG29 PE	Pg 29	44	36,2	2,2	100	0,105	2030292
107 F PG36 PE	Pg 36	55,5	46,2	2,7	100	0,200	2030365
107 F PG48 PE	Pg 48	69,5	58,5	3,2	100	0,290	2030489

PE Polietilén

€/100 darab

Csatlakozómenet tömítőgyűrű a DIN 46320, 9. rész szerint, a méretek azonban anyagtól és a felhasználási céltól függenek, de elvben valamennyi DIN 40430 szerinti PG csatlakozómenetes műanyag tömszelencéhez alkalmas. A tömítőgyűrű belső átmérőjét úgy méretezték, hogy ne lehessen elveszíteni a szerelés során.

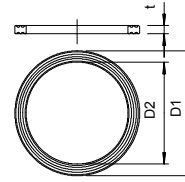

O-tömítőgyűrű metrikus csatlakozómenethez

M

típus	D méret mm	s mér. mm	csom. darab	súly kg/100 darab	rendelési szám	
171 M12	M12	10	1,5	100	0,007	2088703
171 M16	M16	13	1,5	100	0,008	2088711
171 M20	M20	18	1,5	100	0,011	2088738
171 M25	M25	22	1,5	100	0,012	2088746
171 M32	M32	29	2	100	0,035	2088754
171 M40	M40	36	2	50	0,045	2088762
171 M50	M50	46	2	50	0,052	2088770
171 M63	M63	59	2	25	0,056	2088789

NBR Nitril-kaucsuk

€/100 darab

O-tömítőgyűrű, mely minden MSZ EN 60423, illetve ISO 68 szerinti metrikus menetes, műanyag és sárgaréz tömszelencéhez használhatók csatlakozómenet tömítőgyűrűként. A gyűrűk elveszítetlenül előszerelhetők.

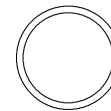
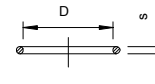

O-tömítőgyűrű PG csatlakozómenethez

Pg

típus	D méret mm	s mér. mm	csom. darab	súly kg/100 darab	rendelési szám	
171 PG 9	Pg 9	13	1,5	100	0,008	2088819
171 PG11	Pg 11	16	1,5	100	0,010	2088827
171 PG13.5	Pg 13.5	18	1,5	100	0,011	2088835
171 PG16	Pg 16	20	1,5	100	0,012	2088843
171 PG21	Pg 21	25	2	100	0,027	2088851
171 PG29	Pg 29	33	2	100	0,035	2088878
171 PG36	Pg 36	43	2	50	0,045	2088886
171 PG42	Pg 42	50	2	50	0,052	2088894

NBR Nitril-kaucsuk

€/100 darab

O-tömítőgyűrű, csatlakozómenet tömítőgyűrűként minden, MSZ EN 60423, illetve ISO 68 szerinti PG-csatlakozómenetes műanyag és sárgaréz tömszelencéhez alkalmasak. A gyűrűk elveszítetlenül előszerelhetők.

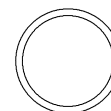
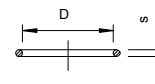

Porvédő lemez, metrikus menet

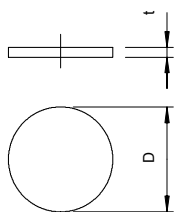

M

típus	D t			csom. darab	súly kg/100 darab	rendelési szám
	méret mm	mér. mm	mér. mm			
107 S VTEC M12	M12	12	1,5	100	0,001	2028870
107 S VTEC M16	M16	16	1,5	100	0,002	2028873
107 S VTEC M20	M20	20	1,5	100	0,004	2028875
107 S VTEC M25	M25	25	1,5	100	0,008	2028877
107 S VTEC M32	M32	32	1,5	100	0,012	2028880
107 S VTEC M40	M40	40	1,5	100	0,022	2028883
107 S VTEC M50	M50	50	1,5	100	0,040	2028885

ZPE Cell - polietilén

€/100 darab

Cell-Polietilén. A V-TEC VM és a V-TEC VM MS tömszelencék pormentes lezárására szolgáló porvédő lemez, a kábel beszerelése előtt. Használat: a porvédő lemezek előzetesen be vannak szerelve a kalapos anya és a tömítőgyűrű közé. A lemezeket a kábel behúzásakor nem kell eltávolítani, mivel a kábel könnyedén átszakítja azt. Megjegyzés: A lemezek mechanikai védelmet nem nyújtanak.

Porvédő lemez, páncélmenet

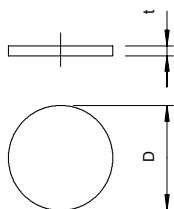

Pg

típus	méret mm	D t		csom. darab	súly kg/100 darab	rendelési szám
		mér. mm	mér. mm			
107 S VTEC PG7	Pg 7	11	2	100	0,001	2028891
107 S VTEC PG9	Pg 9	14	2	100	0,002	2028905
107 S VTEC PG11	Pg 11	16,5	2	100	0,003	2028913
107 S VTEC PG13	Pg 13.5	18,5	2	100	0,004	2028921
107 S VTEC PG16	Pg 16	21	2	100	0,006	2028948
107 S VTEC PG21	Pg 21	26,5	2	100	0,010	2028956
107 S VTEC PG29	Pg 29	34,5	2	100	0,015	2028964
107 S VTEC PG36	Pg 36	44	3	100	0,035	2028972
107 S VTEC PG42	Pg 42	50	3	100	0,050	2028980
107 S VTEC PG48	Pg 48	56	3	100	0,060	2028999

ZPE Cell - polietilén

€/100 darab

Cell-Polietilén. A V-TEC és a V-TEC MS tömszelencék pormentes lezárására szolgáló porvédő lemez, a kábel beszerelése előtt. Használat: a porvédő lemezek előzetesen be vannak szerelve a kalapos anya és a tömítőgyűrű közé. A lemezeket a kábel behúzásakor nem kell eltávolítani, mivel a kábel könnyedén átszakítja azt. Megjegyzés: A lemezek mechanikai védelmet nem nyújtanak.

Tömítőlemez, PG

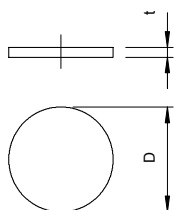

Pg

típus	méret mm	D t		csom. darab	súly kg/100 darab	rendelési szám
		mér. mm	mér. mm			
107 V PG 7 PVC	Pg 7	11	0,5	100	0,013	2029707
107 V PG 9 PVC	Pg 9	13,5	0,5	100	0,020	2029715
107 V PG11 PVC	Pg 11	16,5	0,5	100	0,030	2029723
107 V PG13.5 PVC	Pg 13.5	18,5	0,5	100	0,038	2029731
107 V PG16 PVC	Pg 16	20,5	0,5	100	0,048	2029758
107 V PG21 PVC	Pg 21	26	0,5	100	0,075	2029766
107 V PG29 PVC	Pg 29	35	1	100	0,135	2029774

PVC Poli(vinil-klorid)

€/100 darab

A tömítőlemez a DIN 46320 szerinti műanyag és fém tömszelencék számára egyrészt mechanikai védelmet nyújt, másrészt biztosítja a védettség megtartását a kábel beszerelése előtt. Alkalmazás: a tömítőlemez a szorítócsavar és a nyomógyűrű közé kell behelyezni. Ha követelmény az IP65 védettség betartása, akkor a tömítőlemezeket a nyomógyűrű és a tömítőgyűrű közé ajánlatos behelyezni. A kábelek behúzásakor a tömítőlemezt el kell távolítani, amely később ismételt felhasználható lesz.

Elektromosan szigetelő és tömítő kitt

típus	Szín	súly		rendelési szám
		csom. darab	kg/100 darab	
115 GR-GN	natúr	10	11,020	2340038

€/100 darab



Kiszerelés: rudakban.

Tartósan rugalmas, szálfmentes, polimer és ásványi alapú tömítőtapasz a szerelés során pl. tömszelencéknél vagy hasonló szerkezeti elemeknél előforduló rések, üregek kitöltéséhez, szennyeződések és víz behatolásának megakadályozására.

Szín: halványszürke

A tömítőtapasz tulajdonságai:

- halogén-, sav- és szilikonmentes
- alacsony hőmérsékleten is feldolgozható
- tartós hőállóság +80 °C-ig
- korróziógátló
- csekély vízfelvétel
- jó szigetelő tulajdonságok
- átütési szilárdság 16 kV/mm VDE 0291 2. rész szerint
- korlátlan ideig tárolható



Csavaros záródugó kábelbevezető nyílással, metrikus menet

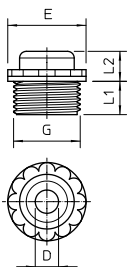

típus	menet	D mér. mm	E mér. mm	L1 mér. mm	L2 mér. mm	súly		rendelési szám	
						csom. darab	kg/100 darab		
90 M12 OF	M 12 x 1,5	3,5	13	17	8	6	100	0,170	2032007
90 M16 OF	M16 x 1,5	5	16	20	8	6	100	0,192	2032011
90 M20 OF	M20 x 1,5	7	21	24	10	6	100	0,268	2032015
90 M25 OF	M25 x 1,5	8,5	30	32	12	6	50	0,513	2032019
90 M32 OF	M32 x 1,5	13	34	39	14	8	25	0,694	2032023
90 M40 OF	M40 x 1,5	22	44	48	16	8	10	0,875	2032031

PE Polietilén €/100 darab

Nyitott kábelbevezető nyílással. IEC 423 szerinti metrikus menettel. Menet végén öntömítő kúppal, ezért nincs szükség külön csatlakozómenet tömítésre. Az elérhető védetség gondos szereléssel: IP54.

Csavaros záródugó kábelbevezető nyílással, metrikus menet

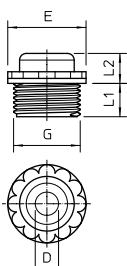

típus	menet	Szín	D mér. mm	E mér. mm	L1 mér. mm	L2 mér. mm	súly		rendelési szám	
							csom. darab	kg/100 darab		
90 M12 GE	M12 x 1,5	vil.-szürke	3,5	13	17	8	6	100	0,170	2032378
90 M16 GE	M16 x 1,5	vil.-szürke	5	16	20	8	6	100	0,192	2032380
90 M20 GE	M20 x 1,5	vil.-szürke	7	21	24	10	6	100	0,268	2032382
90 M25 GE	M25 x 1,5	vil.-szürke	8,5	30	32	12	6	50	0,513	2032384
90 M32 GE	M32 x 1,5	vil.-szürke	13	34	39	14	8	25	0,694	2032386
90 M40 GE	M40 x 1,5	vil.-szürke	16	44	48	16	8	10	0,875	2032388

PE Polietilén €/100 darab

Átlyukasztható membránnal, a D nyílás kikönyvitett, alaphelyzetben zárt. IEC 423 szerinti metrikus menetbe becsavarható fojtótömítés. A menet végén öntömítő kúppal, ezért nincs szükség csatlakozómenet tömítésre. Gondos szereléssel elérhető védetség IP54.

Csavaros záródugó kábelbevezető nyílással, PG

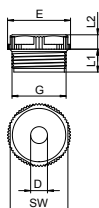

típus	menet	gyűjtő-karton darab	súly		rendelési szám
			csom. darab	kg/100 darab	
90 PG11 OF	Pg 11	1200	100	0,200	2032112
90 PG13.5 OF	Pg 13,5	1000	100	0,268	2032139
90 PG16 OF	Pg 16	1000	100	0,291	2032163
90 PG21 OF	Pg 21	500	50	0,513	2032201

PE Polietilén €/100 darab

Nyitott kábelbevezető nyílással. DIN 40430 szerinti PG menettel. Menet végén öntömítő kúppal, ezért nincs szükség külön csatlakozómenet tömítésre. Az elérhető védetség gondos szereléssel: IP 54.

Méreték

G	D mm	SW mm	E mm	L1 mm	L2 mm
Pg 11	5	19	21	9,5	6
Pg 13,5	7	22	24	9,5	6
Pg 16	7	24	26	9,5	6
Pg 21	9	30	33	11,5	6

Csavaros záródugó kábelbevezető nyílással, átlukasztható membránal PG



típus	menet	gyűjtő-karton darab	csom. darab	súly kg/100 darab	rendelési szám
90 PG 9 DSMB	Pg 9	2400	100	0,192	2032503
90 PG11 DSMB	Pg 11	1200	100	0,200	2032511
90 PG13.5 DSMB	Pg 13,5	1000	100	0,268	2032538
90 PG16 DSMB	Pg 16	1000	100	0,325	2032546
90 PG21 DSMB	Pg 21	500	50	0,513	2032554
90 PG29 DSMB	Pg 29	300	25	0,694	2032562

PE Polietilén

€/100 darab

Átlukasztható membránal, a D nyílás kikönnnyített, alaphelyzetben zárt. DIN 40430 szerinti pán-célmenetbe becsavarható fojtótömítés. A menet végén öntömítő kúppal, ezért nincs szükség csatlakozómenet tömítésre. Gondos szereléssel elérhető védettség IP54.

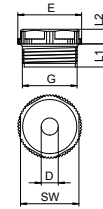

G	D mm	SW mm	E mm	L1 mm	L2 mm
Pg 9	4	17	19	9,5	6
Pg 11	5	19	21	9,5	6
Pg 13,5	7	22	24	9,5	6
Pg 16	7	24	26	9,5	6
Pg 21	9	30	33	11,5	6
Pg 29	15	37	40	11,5	6

Méretek

Lépcsős kábelátvezető EDVS



típus	M	Ø-höz méret mm	csom. darab	súly kg/100 darab	rendelési szám
EDVS M20 LGR	M 20	0 - 17	100	0,125	2012375
EDS M20 LGR	M 20	0 - 17	100	0,125	2012350
EDVS M25 LGR	M 25	0 - 22	100	0,185	2012383
EDS M25 LGR	M 25	0 - 22	100	0,185	2012354
EDVS M32 LGR	M 32	0 - 28	50	0,295	2012391
EDS M32 LGR	M 32	0 - 28	50	0,295	2012358

PE Polietilén

€/100 darab

A kábelbevezető nyílással ellátott záródugó fokozatos levágással illeszhető a mindenkori kábelátvezető mérethez.

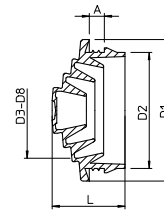

G	L mm	A mm	D1 mm	D2 mm	D3 mm	D4 mm	D5 mm	D6 mm	D7 mm	D8 mm
M20	12,8	3,4	24,8	20,3	0 - 6	5 - 10	9 - 15	14 - 17	-	-
M25	14,5	4,3	29,5	25,3	0 - 6	5 - 10	9 - 15	14 - 20	19 - 22	-
M32	17,8	4,4	36,3	32,3	0 - 6	5 - 10	9 - 15	14 - 20	19 - 25	24 - 28
M20	12,8	3,1	24,8	20,3	0 - 6	5 - 10	9 - 15	14 - 17	-	-
M25	14,5	3,1	29,5	25,3	0 - 6	5 - 10	9 - 15	14 - 20	19 - 22	-
M32	17,8	3,1	36,3	32,3	0 - 6	5 - 10	9 - 15	14 - 20	19 - 25	24 - 28

Méretek



EDK dugaszolható tömítés

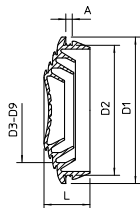

M25 M32 M40 IP 66

típus	Ø-höz méret mm	csom. darab	súly kg/100 darab	rendelési szám
EDK 25 LGR	M25 0 - 22	100	0,175	2011638
EDK 32 LGR	M32 0 - 27	50	0,260	2011646
EDK 40 LGR	M40 0 - 34	25	0,425	2011654
EDK 25 RW	M25 0 - 22	100	0,175	2011689
EDK 32 RW	M32 0 - 27	50	0,260	2011697
EDK 40 RW	M40 0 - 34	25	0,425	2011700

EVA Etilénvinilacetát € / 100 darab

A lépcsős kábelátvezető megfelelő helyen levágva a kívánt kábelmérőhöz igazítható.

Méret

G	L mm	A mm	D1 mm	D2 mm	D3 mm	D4 mm	D5 mm	D6 mm	D7 mm	D8 mm	D9 mm
M25	10,1	2,2	29,5	25,4	0-5	4-10	9-15	14,5-18	18,5-22		
M32	11,4	2,2	36,4	32,3	0-5	4-10	9-15	14,5-18	18,5-22	24-27	
M40	13,4	2,2	44,1	40,2	0-5	4-10	9-15	14,5-18	18,5-22	24-27	31-34

EDR csőbevezető idom

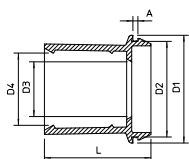

IP 55 M25 M32 M40

típus	Ø-höz méret	csom. darab	súly kg/100 darab	rendelési szám
EDR 25 16-20 LGR	M25	50	0,520	2011506
EDR 25 20-25 LGR	M25	50	0,680	2011514
EDR 32 20-25 LGR	M32	50	1,020	2011522
EDR 32 25-32 LGR	M32	50	1,170	2011530
EDR 40 32-40 LGR	M40	25	2,200	2011546

PVC Poli(vinil-klorid) € / 100 darab

Bevezető tömítés metrikus csövek közvetlenül leágazódobozokba történő közvetlen bevezetéséhez.

Méret

G	L mm	A mm	D1 mm	D2 mm	D3 mm	D4 mm
M25	30	2,2	29,5	25,3	15,0	18,4
M25	30	2,2	29,5	25,3	18,5	24,2
M32	36	2,2	36,4	32,3	18,5	24,2
M32	36	2,2	37	32,3	24	31,2
M40	49	2,2	46	42,3	31	39,2

Záródugó 89

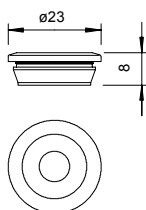

IP 54

típus	Ø-höz méret	csom. darab	súly kg/100 darab	rendelési szám
89	PG 11 7 - 13	100	0,100	2012030
89 RW	PG 11 7 - 13	100	0,150	2012103
89 SW	PG 11 7 - 13	100	0,110	2012146
89 LoG	PG 11 7 - 13	5000	0,100	2012065
89 3MM NUT	PG 11 7 - 13	2000	0,100	2012081

PE Polietilén € / 100 darab

Zárt kábelbevezető gumi átszűrhető membránnal 7-13 mm átmérőjű kábelekhez. Ideális kábelek és vezetékek egyszerű bevezetésére dobozokba, illetve vékony lemezeken történő átvezetéshez.

A szükséges furat átmérő 18,5-19 mm, falvastagság maximum 1,8mm.

Záródugó 89/RK



típus	méret	Ø-höz mm	csom. darab	súly kg/100 darab	rendelési szám
89 ROE 12-16	PG 13.5	12 - 16	100	0,100	2012049
PE Polietilén				€/100 darab	

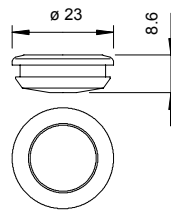



Tömszelencék
Sárgaréz



Sárgaréz tömszelencék

	V-TEC tömszelence	199
	Kónuszos tömszelence	202
	Ellenanyák	207
	Tömszelence-rendszertartozékok	208

Sárgaréz tömszelencék

- + Robosztus
- + Rövid és hosszú csatlakozómenettel
- + Kitűnő védelem
- + VDE szerint bevizsgálva



V-TEC VM MS

A sárgaréz V-TEC VM tömszelencék számára nem jelent problémát a durva feltételek közötti használat. A V-TEC tömszelencék jól bevált kalapos-anyás kialakítása gondoskodik a kábelek és vezetékek biztos tartásáról. A külön tömítőgyűrűvel és azok speciális OBO la-

mella technikájával IP68 védetség fokozat érhető el. Megtörtént a húzásmentesítés és a tömítettség ellenőrzése a DIN EN 50262 szerint.

A csatlakozómenetek metrikusak vagy PG kivitelűek, így univerzálisan alkalmazhatók. Egyszer becsa-

varva hosszú ideig biztosan rögzít. A optimális menetemelkedés és menetilleszkedés tökéletes rázásállóságot biztosít.

Alkalmazás: a magán lakóházaktól egészen az elosztószekrényes, ipari alkalmazásokig.

V-TEC tömszelence

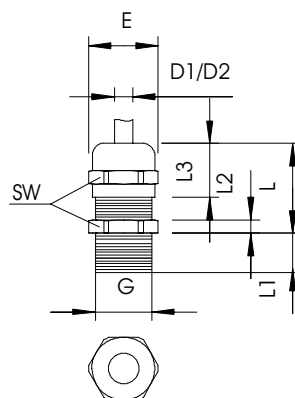

- A robosztus tömszelence ellenáll a mechanikai igénybevételeknek.
- A V-TEC tömszelencék jól bevált kalapos anyás kialakítása gondoskodik a kábelek és vezetékek biztos tartásáról.
- A külön tömítőgyűrűvel és azok speciális OBO lamella technikájával IP68 védetségű fokozat érhető el.
- IEC 423 szerinti metrikus csatlakozómenettel.
- Tömítőgyűrű anyaga Neoprén / NBR, s a szorítóbetét Poliamid
- A csatlakozómenet előszerelt tömítőgyűrűvel,
- Az optimális menetemelkedés és menetilleszkedés tökéletes rázásállóságot biztosít.
- Alkalmazás: a magán lakóházaktól egészen az elosztószekrényes, ipari alkalmazásokig.
- Használható: -20 °C és +100 °C közötti tartományban

G	D1	SW	E	L max.
	mm	mm	mm	mm
M12 x 1,5	3 - 6	14	15,5	20
M16 x 1,5	5 - 9	17	19	24
M20 x 1,5	9 - 13	22	24	27
M25 x 1,5	11 - 16	27	30	29,5
M32 x 1,5	14 - 21	34	36	30
M40 x 1,5	19 - 27	43	46	33
M50 x 1,5	24 - 35	55	60	38,5
M63 x 1,5	32 - 42	65	70	44,5

Tömszelence, metrikus menet

típus	menet	L1 mér. mm	csom. darab	súly kg/100 darab	rendelési szám
V-TEC VM12 MS	M12 x 1,5	5	50	1,200	2086018
V-TEC VM16 MS	M16 x 1,5	5	50	1,640	2086024
V-TEC VM20 MS	M20 x 1,5	6	25	3,140	2086030
V-TEC VM25 MS	M25 x 1,5	7	25	4,260	2086036
V-TEC VM32 MS	M32 x 1,5	8	20	7,160	2086042
V-TEC VM40 MS	M40 x 1,5	8	5	12,240	2086048
V-TEC VM50 MS	M50 x 1,5	9	5	22,700	2086054
V-TEC VM63 MS	M63 x 1,5	10	5	30,300	2086060

CuZn sárgaréz

€/100 darab

N nikkelezett



Tömszelence, metrikus menet, hosszú

típus	menet	L1 mér. mm	csom. darab	súly kg/100 darab	rendelési szám
V-TEC VM LM12 MS	M12 x 1,5	10	50	1,300	2086111
V-TEC VM LM16 MS	M16 x 1,5	10	50	1,940	2086117
V-TEC VM LM20 MS	M20 x 1,5	10	25	3,360	2086123
V-TEC VM LM25 MS	M25 x 1,5	11	25	4,800	2086129
V-TEC VM LM32 MS	M32 x 1,5	13	10	7,840	2086135
V-TEC VM LM40 MS	M40 x 1,5	13	5	13,400	2086141
V-TEC VM LM50 MS	M50 x 1,5	14	5	24,000	2086147
V-TEC VM LM63 MS	M63 x 1,5	14	5	32,100	2086153
V-TEC VM LM75MS1	M75 x 1,5	18	3	112,300	2086156
V-TEC VM LM75MS2	M75 x 1,5	18	3	98,200	2086159

CuZn sárgaréz

€/100 darab

N nikkelezett



Tömszelence, PG menet

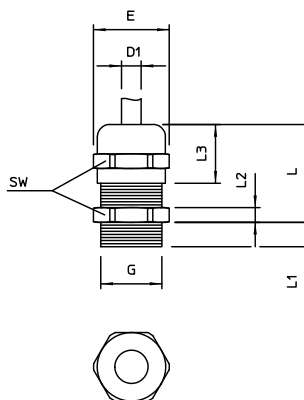

- Zord körülmények közötti használata sem jelent problémát
- PG (páncél) csatlakozómenettel
- Egyszer becsavarva hosszú ideig biztosan rögzít.
- Használható: -20 °C és +100 °C közötti tartományban.

G	D1	D2	SW	E	L max.	L2	L3
	mm	mm	mm	mm	mm	mm	mm
Pg 7	2,5 - 6,5	3 - 6,5	14	15,5	20	3	12
Pg 9	2,5 - 8	3,5 - 8	17	18,9	22	3	14
Pg 11	3,5 - 10	4,5 - 10	20	22,2	24	3	15
Pg 13,5	5 - 12	6 - 12	22	24,4	25	3,5	15
Pg 16	7 - 14	7 - 14	24	26,7	27	4	17
Pg 21	9 - 18	12 - 18	30	33,5	33	4,5	20
Pg 29	14 - 25	17 - 25	40	43,5	39	5	23,5
Pg 36	18 - 32	20 - 32	50	54	49	5,5	29
Pg 42	24 - 38	26 - 38	57	61	52	6	31
Pg 48	30 - 44	30 - 44	64	69	52,5	6,5	31

Tömszelence, PG menet



típus	menet	L1 mér. mm	csom. darab	súly kg/100 darab	rendelési szám
V-TEC PG7 MS	Pg 7	5	50	1,000	2085607
V-TEC PG9 MS	Pg 9	6	50	1,600	2085615
V-TEC PG11 MS	Pg 11	6	50	2,300	2085623
V-TEC PG13,5 MS	Pg 13,5	6,5	50	2,800	2085631
V-TEC PG16 MS	Pg 16	6,5	25	3,400	2085658
V-TEC PG21 MS	Pg 21	7	25	6,000	2085666
V-TEC PG29 MS	Pg 29	8	20	13,000	2085674
V-TEC PG36 MS	Pg 36	9	10	21,000	2085682
V-TEC PG42 MS	Pg 42	10	5	23,500	2085690
V-TEC PG48 MS	Pg 48	10	5	31,500	2085704

CuZn sárgaréz

€/100 darab

N nikkelezett

Tömszelence, PG, hosszú menet



típus	menet	L1 mér. mm	csom. darab	súly kg/100 darab	rendelési szám
V-TEC L PG9 MS	Pg 9	10	50	1,740	2085739
V-TEC L PG11 MS	Pg 11	10	50	2,550	2085747
V-TEC L PG13 MS	Pg 13,5	10	50	3,030	2085755
V-TEC L PG16 MS	Pg 16	10	25	3,660	2085763
V-TEC L PG21 MS	Pg 21	12	25	6,580	2085771
V-TEC L PG29 MS	Pg 29	12	10	13,660	2085798
V-TEC L PG48 MS	Pg 48	15	5	37,900	2085836

CuZn sárgaréz

€/100 darab

N nikkelezett

EMC védett tömszelence

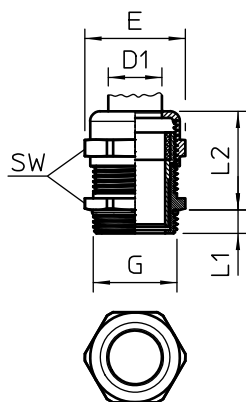

- Robosztus EMC védett tömszelence kalapos anyával
- IEC 423 szerinti metrikus csatlakozómenettel.
- Magas tömítőképesség, védettség IP68 5 bar/1 h
- Tömítőgyűrű anyaga Neopren / NBR, s a szorítóbetété Poliamid
- A csatlakozómenet előszerelt tömítőgyűrűvel.

G	D1	SW	E	L max.	L1
	mm	mm	mm	mm	mm
M12x1,5	3-6	14	15,5	25	5
M16x1,5	5-9	17	19	30	5
M20x1,5	9-13	22	24	33,5	6
M25x1,5	11-16	27	30	36,5	7
M32x1,5	14-21	34	36	38	8
M40x1,5	19-27	43	46	49,5	8
M50x1,5	24-35	55	60	49,5	9
M63x1,5	32-42	65	70	52,5	10

Tömszelence, elektromágneses összeférhetőségű, metrikus

típus	menet	súly		rendelési szám
		csom. darab	kg/100 darab	
V-TEC VM12 EMV	M12 x 1,5	50	1,362	2086203
V-TEC VM16 EMV	M16 x 1,5	50	1,849	2086207
V-TEC VM20 EMV	M20 x 1,5	25	3,473	2086211
V-TEC VM25 EMV	M25 x 1,5	25	5,280	2086215
V-TEC VM32 EMV	M32 x 1,5	20	7,470	2086219
V-TEC VM40 EMV	M40 x 1,5	5	12,880	2086223
V-TEC VM50 EMV	M50 x 1,5	5	26,165	2086227
V-TEC VM63 EMV	M63 x 1,5	5	33,990	2086231

CuZn sárgaréz

€/100 darab

N nikkelezett



Tömszelence, elektromágneses összeférhetőségű, rugós érintkező, metrikus

típus	menet	súly		rendelési szám
		csom. darab	kg/100 darab	
V-TEC VM16 EMV-K	M16x1,5	50	2,044	2086165
V-TEC VM20 EMV-K	M20x1,5	25	3,564	2086169
V-TEC VM25 EMV-K	M25x1,5	25	5,918	2086173
V-TEC VM32 EMV-K	M32x1,5	20	9,880	2086177
V-TEC VM40 EMV-K	M40x1,5	5	17,200	2086181
V-TEC VM50 EMV-K	M50x1,5	5	13,735	2086185
V-TEC VM63 EMV-K	M63x1,5	5	16,780	2086189

CuZn sárgaréz

€/100 darab

N nikkelezett



Kónuszos tömszelence

IP
54 IP
65



- Robosztus EMC védett tömszelence kalapos anyával
- Metrikus csatlakozómenettel IEC 423 szerint, a magas tömítettség érdekében

Tömszelence, metrikus menet

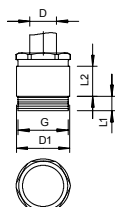

IP
54 IP
65 M

menet

típus	menet	csom. darab	súly kg/100 darab	rendelési szám
160 MS M12	M12 x 1,5	50	1,060	2079801
160 MS M16	M16 x 1,5	50	1,810	2079828
160 MS M20	M20 x 1,5	50	2,530	2079836
160 MS M25	M25 x 1,5	25	3,390	2079844
160 MS M32	M32 x 1,5	25	5,000	2079852
160 MS M40	M40 x 1,5	10	8,720	2079860
160 MS M50	M50 x 1,5	10	15,800	2079879
160 MS M63	M63 x 1,5	5	21,600	2079887

CuZn| sárgaréz

€/100 darab

N| nikkelezett

Méreték

G	D mm	D1 mm	SW mm	E mm	L1 mm	L2 mm
M12 x 1,5	5 - 7	14	13	14,3	7	10
M16 x 1,5	6 - 8	17	15	16,6	7	10,5
M20 x 1,5	8 - 10	22	20	22,2	7	12,5
M25 x 1,5	8 - 10	26	22	24,2	7	12,5
M32 x 1,5	17 - 19	34	28	31,2	8,5	15
M40 x 1,5	24 - 26	41	37	41	8,5	16,5
M50 x 1,5	31 - 33	54	47	50,5	9,5	19,5
M63 x 1,5	37 - 39	64	54	59	10,5	16,5

Tömszelence, PG menet

IP 54 IP 65 Pg

menet

típus		csom. darab	súly kg/100 darab	rendelési szám
160 MS PG 7	Pg 7	50	0,770	2080079
160 MS PG 9	Pg 9	50	1,270	2080095
160 MS PG11	Pg 11	25	1,820	2080117
160 MS PG13,5	Pg 13,5	50	2,240	2080133
160 MS PG16	Pg 16	25	2,850	2080168
160 MS PG21	Pg 21	25	4,320	2080214
160 MS PG29	Pg 29	10	7,610	2080281
160 MS PG36	Pg 36	10	14,400	2080362
160 MS PG42	Pg 42	5	20,100	2080427
160 MS PG48	Pg 48	5	28,650	2080486

CuZn sárgaréz

€/100 darab

N nikkelezett

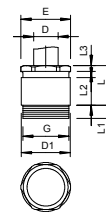

Méreték

G	D	D1	SW	E	L max.	L1	L2	L3
	mm	mm	mm	mm	mm	mm	mm	mm
Pg 7	5 - 7	14	13	14,3	15	5	10	2,5
Pg 9	6 - 8	17	15	16,6	16	6	10,5	2,5
Pg 11	8 - 10	20	18	20	17	6	11	3
Pg 13,5	8 - 10	22	20	22,2	18	6,5	12,5	3
Pg 16	8 - 10	24	22	24,4	19	6,5	13,5	3
Pg 21	17 - 19	30	28	31,2	22	7	15	3,5
Pg 29	24 - 26	39	37	41	24	8	16,5	4
Pg 36	31 - 33	50	47	50,5	29	9	19,5	4,5
Pg 42	37 - 39	57	54	59,5	33	10	22	6
Pg 48	43 - 45	64	60	65	34	10	23	6

Tömszelence, többrétegű gyűrűs tömítés, PG menet

IP 54 IP 65 Pg

menet

típus		csom. darab	súly kg/100 darab	rendelési szám
161 MS PG21	Pg 21	25	5,150	2080567

CuZn sárgaréz

€/100 darab

N nikkelezett

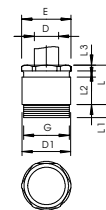

Méreték

G	D	D1	SW	E	L max.	L1	L2	L3
	mm	mm	mm	mm	mm	mm	mm	mm
Pg 21	10 - 20,5	30	28	31,2	22	7	15	3,5



Tömszelence, töbrétegű gyűrűs tömités, metrikus

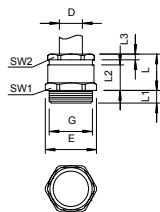

IP 54 IP 65 M

menet

típus		csom. darab	súly kg/100 darab	rendelési szám
162 MS M16	M16 x 1,5	50	1,814	2083712
162 MS M20	M20 x 1,5	25	2,520	2083716
162 MS M25	M25 x 1,5	25	3,388	2083720
162 MS M32	M32 x 1,5	10	5,004	2083724
162 MS M40	M40 x 1,5	10	8,720	2083728
162 MS M50	M50 x 1,5	5	15,800	2083732
162 MS M63	M63 x 1,5	5	21,600	2083736

CuZn sárgaréz

€/100 darab

N nikkelezett

Méreték

G	D mm	SW1 mm	SW2 mm	E mm	L1 mm	L2 mm
M16 x 1,5	5 - 9,5	17	15	18,9	7	16
M20 x 1,5	7,5 - 13,5	22	20	24,4	7	18
M25 x 1,5	10 - 20,5	32	28	35,5	8	22
M32 x 1,5	18 - 29	40	37	43,5	8,5	24
M40 x 1,5	24 - 31	50	47	54	8,5	29
M50 x 1,5	30 - 42	58	54	62,1	9,5	33
M63 x 1,5	36 - 47	65	60	69	10	10

Tömszelence, töbrétegű gyűrűs tömités, PG menet

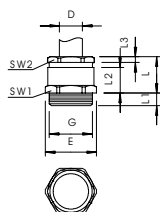

IP 54 IP 65 Pg

menet

típus		csom. darab	súly kg/100 darab	rendelési szám
162 MS PG 9	Pg 9	50	1,250	2082519
162 MS PG11	Pg 11	50	1,960	2082500
162 MS PG13.5	Pg 13,5	50	2,630	2082527
162 MS PG16	Pg 16	25	3,190	2082543
162 MS PG21	Pg 21	25	5,240	2082578
162 MS PG29	Pg 29	10	9,260	2082594
162 MS PG36	Pg 36	10	16,490	2082616

CuZn sárgaréz

€/100 darab

N nikkelezett

Méreték

G	D mm	SW1 mm	SW2 mm	E mm	L max. mm	L1 mm	L2 mm	L3 mm
Pg 9	5 - 9,5	17	15	18,9	16	6	10,5	2,5
Pg 11	7,5 - 11,5	20	18	22,2	17	6	11	3
Pg 13,5	7,5 - 13,5	22	20	24,4	18	6,5	12,5	3
Pg 16	7,5 - 15,5	24	22	26,7	19	6,5	13,5	3
Pg 21	10 - 20,5	30	28	33,5	22	7	15	3,5
Pg 29	18 - 29	40	37	43,5	24	8	16,5	4
Pg 36	24 - 37	50	47	54	29	9	19,5	4,5

Tömszelence, kis tömítőgyűrű, metrikus

IP 54 IP 65 M

menet

típus

típus	csom. darab	súly kg/100 darab	rendelési szám
163 MS M12	50	0,850	2083612
163 MS M16	50	1,160	2083620
163 MS M20	25	2,210	2083639
163 MS M25	25	4,550	2083647
163 MS M32	10	8,210	2083655
163 MS M40	10	14,230	2083663
163 MS M50	5	20,540	2083671
163 MS M63	5	30,000	2083698

CuZn sárgaréz

€/100 darab

N nikkelezett

G	D mm	SW1 mm	SW2 mm	E mm	L1 mm	L2 mm
M12 x 1,5	5 - 7	14	13	15,5	7	10
M16 x 1,5	6 - 8	17	15	18,9	7	10,5
M20 x 1,5	8 - 10	22	20	24,4	7	12,5
M25 x 1,5	17 - 19	34	28	35,5	8	15
M32 x 1,5	24 - 26	42	37	43,5	8,5	16,5
M40 x 1,5	31 - 33	52	47	54	8,5	19,5
M50 x 1,5	37 - 39	57	54	62,1	10,5	23
M63 x 1,5	43 - 45	65	60	69	10,5	23

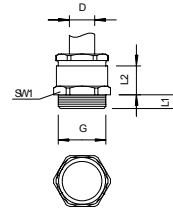

Méretek

Tömszelence, kis tömítőgyűrű, PG

IP 54 IP 65 Pg

menet

típus

típus	csom. darab	súly kg/100 darab	rendelési szám
163 MS PG 7	50	0,850	2082071
163 MS PG 9	50	1,160	2082098
163 MS PG11	25	1,690	2082101
163 MS PG13.5	25	2,210	2082136
163 MS PG16	25	2,960	2082160
163 MS PG21	25	4,550	2082217
163 MS PG29	10	8,210	2082292
163 MS PG36	10	14,230	2082365
163 MS PG42	5	20,540	2082411
163 MS PG48	5	30,050	2082489

CuZn sárgaréz

€/100 darab

N nikkelezett

G	D mm	SW1 mm	SW2 mm	E mm	L max. mm	L1 mm	L2 mm	L3 mm
Pg 7	5 - 7	14	13	15,5	15	5	10	2,5
Pg 9	6 - 8	17	15	18,9	16	6	10,5	2,5
Pg 11	8 - 10	20	18	22,2	17	6	11	3
Pg 13,5	8 - 10	22	20	24,4	18	6,5	12	3
Pg 16	8 - 10	24	22	26,7	19	6,5	13,5	3
Pg 21	17 - 19	30	28	33,5	22	7	15	3,5
Pg 29	24 - 26	40	37	43,5	24	8	16,5	4
Pg 36	31 - 33	50	47	54	29	9	19,5	4,5
Pg 42	37 - 39	57	54	61	33	10	22	6
Pg 48	43 - 45	64	60	69	34	10	23	6

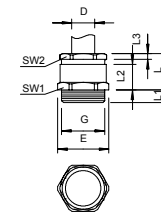

Méretek

Tömszelence, PG, hosszú menet

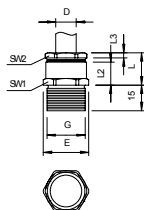

IP 54 IP 65 Pg

menet

típus		csom. darab	súly kg/100 darab	rendelési szám
163 L MS PG 9	Pg 9	50	1,420	2083094
163 L MS PG11	Pg 11	50	2,100	2083116
163 L MS PG13	Pg 13,5	50	2,580	2083132
163 L MS PG16	Pg 16	25	3,010	2083167
163 L MS PG21	Pg 21	25	5,310	2083213
163 L MS PG29	Pg 29	10	10,120	2083299

CuZn sárgaréz

€/100 darab

N nikkelezett

Méreték

G	D	SW1	SW2	E	L	L2	L3
	mm	mm	mm	mm	max. mm	mm	mm
Pg 9	6 - 8	17	15	18,9	16	10,5	2,5
Pg 11	8 - 10	20	18	22,2	17	11	3
Pg 13,5	8 - 10	22	20	24,4	18	12,5	3
Pg 16	8 - 10	24	22	26,7	19	13,5	3
Pg 21	17 - 19	30	28	33,5	22	15	3,5
Pg 29	24 - 26	40	37	43,5	24	16,5	4

Tömszelence, húzásmentesített, PG

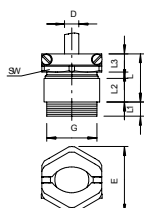

IP 54 IP 65 Pg

menet felület

típus			csom. darab	súly kg/100 darab	rendelési szám
159 MS PG 7	Pg 7	nikkelezett	50	1,960	2046075
159 MS PG 9	Pg 9	nikkelezett	50	2,460	2046091
159 MS PG11	Pg 11	nikkelezett	50	3,250	2046113
159 MS PG13.5	Pg 13,5	nikkelezett	50	3,830	2046121
159 MS PG16	Pg 16	nikkelezett	25	5,700	2046164
159 MS PG21	Pg 21	nikkelezett	25	7,590	2046210
159 MS PG29	Pg 29	nikkelezett	10	14,970	2046296
159 MS PG36	Pg 36	nikkelezett	5	22,030	2046369
159 MS PG42	Pg 42	nikkelezett	5	41,070	2046423
159 MS PG48	Pg 48	nikkelezett	4	46,250	2046482

CuZn sárgaréz

€/100 darab

N nikkelezett

Méreték

G	D	SW1	SW2	E	L	L1	L2	L3
	mm	mm	mm	mm	max. mm	mm	mm	mm
Pg 7	5 - 7	14	16	17,5	22	5	10	9,3
Pg 9	6 - 8	17	19	20,5	24	6	10,5	10,6
Pg 11	8 - 10	20	22	24,5	25	6	11	11,3
Pg 13,5	8 - 10	22	24	27	26	6,5	12,5	11,3
Pg 16	8 - 10	24	26	29	28	6,5	13,5	11,8
Pg 21	17 - 19	30	33	37	32	7	15	13,3
Pg 29	24 - 26	40	42	46,5	34	8	16,5	13,8
Pg 36	31 - 33	50	52	57	40	9	19,5	15,8
Pg 42	37 - 39	57	59	65	43	10	22	16,3
Pg 48	43 - 45	64	64	70	44	10	23	16,3

Ellenanya, metrikus menet

M

típus	menet	SW mm	E mér. mm	L mér. mm	csom. darab	súly kg/100 darab	rendelési szám
169 MS M12	M12 x 1,5	15	16,6	3	100	0,220	2091607
169 MS M16	M16 x 1,5	20	22,1	2,8	100	0,310	2091615
169 MS M20	M20 x 1,5	24	25,6	3	100	0,580	2091623
169 MS M25	M25 x 1,5	30	33,2	3,5	100	0,880	2091631
169 MS M32	M32 x 1,5	35	38,7	4	100	1,120	2091658
169 MS M40	M40 x 1,5	45	49,8	4,5	50	1,920	2091666
169 MS M50	M50 x 1,5	55	60,4	5,5	50	3,070	2091674
169 MS M63	M63 x 1,5	70	77,6	6	25	5,720	2091682
169 MS M75	M75 x 1,5	90	100	8	3	16,800	2091685

CuZn sárgaréz

€/100 darab

N nikkelezett

DIN 46319 szerinti ellenanya, IEC 423 szerinti metrikus menettel.

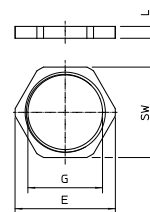

Ellenanya, metrikus menettel, rögzítőkörömmel

M

típus	menet	SW mm	E mér. mm	L mér. mm	csom. darab	súly kg/100 darab	rendelési szám
169 MSS M12	M 12x1,5	15	17,3	4,5	50	0,360	2091705
169 MSS M16	M 16x1,5	19	21,9	4,5	50	0,490	2091709
169 MSS M20	M 20x1,5	24	27,7	4,5	50	0,760	2091713
169 MSS M25	M 25x1,5	30	34,6	4,5	50	1,190	2091717
169 MSS M32	M 32x1,5	36	41,5	4,5	50	1,230	2091721
169 MSS M40	M 40x1,5	46	53,1	5	25	2,590	2091725
169 MSS M50	M 50x1,5	60	69,2	5	25	5,070	2091729
169 MSS M63	M 63x1,5	70	80,8	6	25	5,910	2091733

CuZn sárgaréz

€/100 darab

N nikkelezett

DIN 46319 szerinti ellenanya, IEC 423 szerinti metrikus menettel.

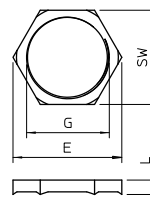

Pg

típus	menet	SW mm	E mér. mm	L mér. mm	csom. darab	súly kg/100 darab	rendelési szám
169 MS PG 7	Pg 7	15	16,6	2,8	100	0,180	2091070
169 MS PG 9	Pg 9	18	20	2,8	100	0,260	2091097
169 MS PG11	Pg 11	21	23,5	3	100	0,290	2091119
169 MS PG13.5	Pg 13,5	23	25,5	3	100	0,364	2091135
169 MS PG16	Pg 16	26	29	3	100	0,460	2091151
169 MS PG21	Pg 21	32	35,5	3,5	100	0,720	2091216
169 MS PG29	Pg 29	41	45	4	100	1,320	2091291
169 MS PG36	Pg 36	51	56	5	50	2,100	2091364
169 MS PG42	Pg 42	60	65	5	50	3,260	2091429
169 MS PG48	Pg 48	64	69	5,5	25	3,270	2091488

CuZn sárgaréz

€/100 darab

N nikkelezett

DIN 46319 szerinti ellenanya, metrikus menettel.

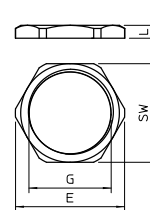

Zárócsavar, metrikus menet

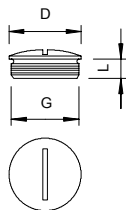

M

típus	menet	D mér. mm	L mér. mm	csom. darab	súly kg/100 darab	rendelési szám
168 MS M12	M12 x 1,5	16	5	100	0,390	2090511
168 MS M16	M16 x 1,5	20	6	100	0,640	2090538
168 MS M20	M20 x 1,5	22	6,5	100	0,930	2090546
168 MS M25	M25 x 1,5	28	7	50	1,850	2090554
168 MS M32	M32 x 1,5	35	8	50	2,810	2090562
168 MS M40	M40 x 1,5	45	8	50	5,290	2090570
168 MS M50	M50 x 1,5	55	9	25	6,310	2090589
168 MS M63	M63 x 1,5	68	10	25	12,570	2090597

CuZn sárgaréz

€/100 darab

N nikkelezett

DIN 46320 szerinti N típusú vakdugó, MSZ EN 60423, illetve ISO 68 szerinti metrikus menettel. 107, 170 és 171 típusú tömítőgyűrűvel védettség IP 68 (5 bar/1 h).

Zárócsavar, PG menet

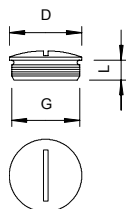

Pg

típus	menet	D mér. mm	L mér. mm	csom. darab	súly kg/100 darab	rendelési szám
168 MS PG 7	Pg 7	14	5	100	0,410	2090074
168 MS PG 9	Pg 9	17	6	100	0,530	2090090
168 MS PG11	Pg 11	20	6	100	0,840	2090112
168 MS PG13	Pg 13,5	22	6,5	100	0,930	2090139
168 MS PG16	Pg 16	24	6,5	100	1,300	2090163
168 MS PG21	Pg 21	30	7	50	2,420	2090201
168 MS PG29	Pg 29	39	8	50	4,310	2090295
168 MS PG36	Pg 36	50	9	50	7,800	2090368
168 MS PG42	Pg 42	57	10	25	11,710	2090422
168 MS PG48	Pg 48	64	10	25	15,260	2090481

CuZn sárgaréz

€/100 darab

N nikkelezett

DIN 46320 szerinti N típusú vakdugó, DIN 40430 szerinti PG pánccélmennel. 107, 170 és 171 típusú tömítőgyűrűvel védettség IP 68 (5 bar/1 h).

Nyomócsavar, PG

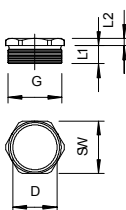

Pg

típus	menet	D mér. mm	SW mm	E mér. mm	L1 mér. mm	L2 mér. mm	csom. darab	súly kg/100 darab	rendelési szám
164 MS PG11	Pg 11	15	18	20	6	3	100	0,590	2084112
164 MS PG16	Pg 16	18,5	22	24,4	7,5	3	100	0,910	2084163
164 MS PG21	Pg 21	24	28	31,2	8	3,5	50	1,560	2084201

CuZn sárgaréz

€/100 darab

N nikkelezett

DIN 46320 szerinti nyomócsavar (3. rész), DIN 40430 szerinti pánccélmennel.

Méreték

G	D mm	SW mm	E mm	L1 mm	L2 mm
Pg 11	15	18	20	6	3
Pg 16	18,5	22	24,4	7,5	3
Pg 21	24	28	31,2	8	3,5

Nyomócsavar, húzásmentesített PG menet

Pg

típus	menet	csom. darab	súly kg/100 darab	rendelési szám
157 MS PG 7	Pg 7	100	1,200	2013061
157 MS PG 9	Pg 9	100	1,500	2013096
157 MS PG11	Pg 11	100	2,100	2013118
157 MS PG13.5	Pg 13,5	100	2,200	2013134
157 MS PG16	Pg 16	50	3,400	2013169
157 MS PG21	Pg 21	50	4,500	2013215
157 MS PG29	Pg 29	25	6,800	2013290

CuZn sárgaréz

€/100 darab

N nikkelezett

Nyomócsavar centrikusan ható húzásmentesítéssel, rozsdamentes acél csavarokkal. Elfordulás elleni védelemmel és húzásmentesítéssel.

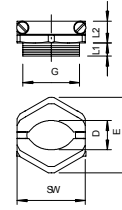

G	D mm	SW mm	E mm	L1 mm	L2 mm
Pg 7	6 - 7,5	16	17,5	5,5	9,3
Pg 9	7 - 9,5	19	20,5	6	10,6
Pg 11	8,5 - 11,5	22	24	6	11,3
Pg 13,5	10 - 13,5	24	27	6,5	11,3
Pg 16	11 - 15,5	26	30	6,5	11,8
Pg 21	14 - 20,5	33	38	7,5	13,3
Pg 29	20 - 29	42	46,5	8	13,8

Méretek

M

típus	külső menet	belső menet	csom. darab	súly kg/100 darab	rendelési szám
165 ADA M12-16	M12	M16	50	1,030	2088280
165 ADA M16-20	M16	M20	50	1,430	2088281
165 ADA M20-25	M20	M25	50	2,090	2088282
165 ADA M25-32	M25	M32	50	2,710	2088283
165 ADA M32-40	M32	M40	25	5,180	2088284
165 ADA M40-50	M40	M50	10	10,150	2088285
165 ADA M 50-63	M50	M63	5	13,060	2088286

CuZn sárgaréz

€/100 darab

N nikkelezett

A sárgaréz tömszelencék alkalmazási területe az elosztó-összekötő dobozokként használt leágazódobozoktól kezdve egészen a nagy ipari szekrényekig terjed, s az alsó részén keresztül történő biztos bevezetéshez használhatók. A fokozott mechanikai igények kielégítésére az OBO a DIN 46320 szerinti bővítők (K rész) egész családját kínálja.

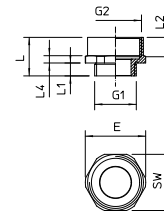

G1	G2	SW mm	E mm	L mm	L1 mm	L2 mm	D mm
M12	M16	18	20	16	5	7	8
M16	M20	22	24,5	16,7	5	8	12
M20	M25	27	29	18,5	6,4	9	15
M25	M32	34	35,8	20,7	7,4	8	20,8
M32	M40	42	45,5	23,8	8	10	26
M40	M50	52	58	30,5	8,2	12,5	33,8
M50	M63	65	69,9	33	9,2	16	43,4

Méretek



Szűkítő, metrikus menet

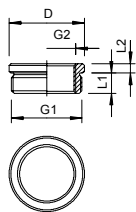

M

típus	külső menet	belső menet	D mér. mm	menet hossza mm	L2 mér. mm	csom. darab	súly kg/100 darab	rendelési szám
167 R MS M16-12	M16	M12	20	6	8,5	50	0,880	2089505
167 R MS M20-12	M20	M12	24	6,5	9	50	1,340	2089513
167 R MS M20-16	M20	M16	24	6,5	9	50	1,480	2089521
167 R MS M25-16	M25	M16	30	7	10	50	3,220	2089548
167 R MS M25-20	M25	M20	30	7	10	50	2,700	2089556
167 R MS M32-20	M32	M20	39	8	11,5	50	6,120	2089564
167 R MS M32-25	M32	M25	39	8	11,5	50	4,500	2089572
167 R MS M40-25	M40	M25	50	6	12,5	25	9,960	2089580
167 R MS M40-32	M40	M32	50	9	12,5	25	6,840	2089599
167 R MS M50-32	M50	M32	57	10	14	25	16,300	2089602
167 R MS M50-40	M50	M40	57	10	14	25	10,250	2089610
167 R MS M63-40	M63	M40	64	10	14	10	30,080	2089629
167 R MS M63-50	M63	M50	64	10	14	10	10,090	2089637

CuZn sárgaréz

€/100 darab

N nikkelezett

DIN 46320 szerinti szűkítőelem (H alkatrész), MSZ EN 60423, ill. ISO 68 szerinti metrikus menettel.

Szűkítő, PG menet

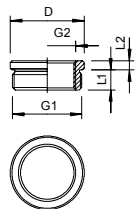

Pg

típus	külső menet	belső menet	D mér. mm	menet hossza mm	L2 mér. mm	csom. darab	súly kg/100 darab	rendelési szám
167 R MS PG9-7	Pg 9	Pg 7	17	6	2,5	50	0,430	2089025
167 R MS PG11-7	Pg 11	Pg 7	20	6	2,5	50	1,030	2089041
167 R MS PG11-9	Pg 11	Pg 9	20	6	2,5	50	0,650	2089076
167 R MS PG13-7	Pg 13,5	Pg 7	22	6,5	2,5	50	1,520	2089092
167 R MS PG13-9	Pg 13,5	Pg 9	22	6,5	2,5	50	1,120	2089114
167 R MS PG13-11	Pg 13,5	Pg 11	22	6,5	2,5	50	0,470	2089130
167 R MS PG16-9	Pg 16	Pg 9	24	6,5	3	50	1,730	2089157
167 R MS PG16-11	Pg 16	Pg 11	24	6,5	3	50	1,050	2089173
167 R MS PG16-13	Pg 16	Pg 13,5	24	6,5	3	50	0,656	2089203
167 R MS PG21-11	Pg 21	Pg 11	30	7	3	50	2,960	2089238
167 R MS PG21-13	Pg 21	Pg 13,5	30	7	3	50	2,520	2089254
167 R MS PG21-16	Pg 21	Pg 16	30	7	3	50	1,964	2089270
167 R MS PG29-16	Pg 29	Pg 16	39	8	3,5	50	6,560	2089297
167 R MS PG29-21	Pg 29	Pg 21	39	8	3,5	50	4,273	2089319
167 R MS PG36-21	Pg 36	Pg 21	50	9	3,5	25	11,660	2089335
167 R MS PG36-29	Pg 36	Pg 29	50	9	3,5	25	6,980	2089351
167 R MS PG42-36	Pg 42	Pg 36	57	10	4	25	6,750	2089408
167 R MS PG48-36	Pg 48	Pg 36	64	10	4	25	12,840	2089424
167 R MS PG48-42	Pg 48	Pg 42	64	10	4	25	6,230	2089440

CuZn sárgaréz

€/100 darab

N nikkelezett

DIN 46320 szerinti szűkítőelem (H alkatrész), DIN 40430 szerinti páncélmenettel, közbenső elemként egy páncélmenetes furattól egy kisebb tömszelencére.

Átalakító bővítéshez, M - PG

M Pg

típus	külső belső menet menet		csom. darab	súly kg/100 darab	rendelési szám
165 ADA M12-PG7	M12	PG7	20	0,590	2088301
165 ADA M16-PG9	M16	PG9	20	9,110	2088312
165 ADA M16-PG11	M16	PG11	20	2,220	2088302
165 ADA M20-PG11	M20	PG11	20	1,760	2088316
165 ADA M20-PG13	M20	PG13,5	20	1,320	2088303
165 ADA M20-PG16	M20	PG16	20	1,650	2088318
165 ADA M25-PG16	M25	PG16	20	2,540	2088304
165 ADA M25-PG21	M25	PG21	20	2,330	2088324
165 ADA M32-PG29	M32	PG29	10	4,850	2088330
165 ADA M40-PG29	M40	PG29	10	7,150	2088306
165 ADA M50-PG42	M50	PG42	10	10,110	2088307
165 ADA M63-PG48	M63	PG48	4	20,080	2088348

CuZn sárgaréz

€/100 darab

N nikkelezett

Átalakító metrikus menetes furatról PG furatra való áttéréshez.

G1	G2	SW mm	E mm	L mm	L1 mm	L3 mm	D mm
M12	PG 7	14	15,5	16	6	9	8
M16	PG 9	17	19	16,5	5	7	12
M16	PG11	22	24,5	16	6	7,9	12,5
M20	PG11	22	24,5	17,6	6,5	10,2	15
M20	PG13,5	22	24,5	19	6,5	11,5	16
M20	PG16	14,9	23,9	19,6	6	9	11,5
M25	PG16	27	30	20,5	7	12,5	18,3
M25	PG21	30	33,5	22,2	7	13,5	20,5
M32	PG29	40	44	24,4	8	15	27,5
M40	PG29	43	46,2	24,4	8	15	31,8
M50	PG42	57	60,8	31	9	20	44
M63	PG48	65	69,8	33	10	21	52,2

Méretek

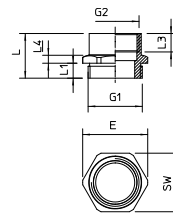

Átalakító szűkítéshez, M - PG

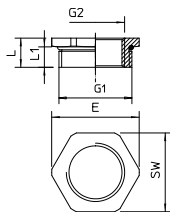

M Pg

típus	külső menet	belső menet	súly		rendelési szám
			csom. darab	kg/100 darab	
165 ADA M16-PG7	M16	PG7	20	5,130	2088310
165 ADA M20-PG9	M20	PG9	20	1,100	2088314
165 ADA M25-PG11	M25	PG11	20	1,940	2088320
165 ADA M25-PG13,5	M25	PG13,5	20	1,610	2088322
165 ADA M32-PG16	M32	PG16	10	3,790	2088328
165 ADA M32-PG21	M32	PG21	10	1,730	2088305
165 ADA M40-PG21	M40	PG21	10	6,980	2088334
165 ADA M50-PG29	M50	PG29	5	11,220	2088340
165 ADA M63-PG36	M63	PG36	5	16,950	2088344
165 ADA M63-PG42	M63	PG42	5	10,460	2088346

CuZn sárgaréz

€/100 darab

N nikkelezett

Átalakító metrikus menetes furatról kisebb PG furatra való szűkítéshez.

Méreték

G1	G2	SW mm	E mm	L mm	L1 mm
M16	PG 7	17	19	8	5
M20	PG 9	22	24,5	9	6
M25	PG11	27	30	10	7
M25	PG13,5	27	30	10	7
M32	PG16	34	36	11	8
M32	PG21	34	36	11	8
M40	PG21	43	46	12	8
M50	PG29	55	60	13	9
M63	PG36	65	69	14,2	10
M63	PG42	65	70	14,2	10

Átalakító bővítéshez, PG - M

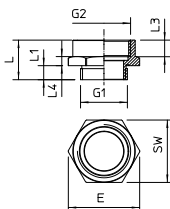

M Pg

típus	külső menet	belső menet	súly		rendelési szám
			csom. darab	kg/100 darab	
165 ADA PG9-M16	PG9	M16	20	1,160	2088291
165 ADA PG11-M16	PG11	M16	20	1,000	2088292
165 ADA PG13-M20	PG13,5	M20	20	2,040	2088293
165 ADA PG16-M20	PG16	M20	20	3,080	2088294
165 ADA PG16-M25	PG16	M25	20	3,320	2088295
165 ADA PG21-M25	PG21	M25	10	4,490	2088296
165 ADA PG21-M32	PG21	M32	10	4,310	2088297
165 ADA PG29-M40	PG29	M40	10	4,830	2088298
165 ADA PG36-M50	PG36	M50	5	9,250	2088299

CuZn sárgaréz

€/100 darab

N nikkelezett

Átalakító PG furatról nagyobb metrikus menetes furatra való áttéréshez.

Méreték

G1	G2	SW mm	E mm	L mm	L1 mm	L3 mm	D mm
PG 9	M16	19	21	16	6	7,5	12
PG11	M16	20	22	17	6	10	12
PG13,5	M20	24	26	17,5	6,5	8,5	16
PG16	M20	27	29	17,5	6,5	8,3	18,4
PG16	M25	30	33,5	18,5	6,6	9,5	18,4
PG21	M25	32	35,5	19	7	10	23
PG21	M32	36	39	20	7	10,5	22,7
PG29	M40	43	46	21	8	10,8	32
PG36	M50	55	60	23	9	10,5	42



Átalakító szűkítéshez , PG - M

M Pg

külső menet
belső menet

típus

típus	csom. darab	súly kg/100 darab	rendelési szám
165 ADA PG29-M25	20	5,730	2088289

CuZn sárgaréz

€/100 darab

N nikkelezett

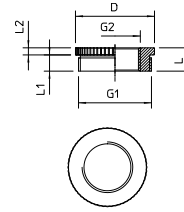

Átalakító PG furatról metrikus menetes furatra való áttéréshez.

G1	G2	SW mm	E mm	L mm	L1 mm	D mm
PG29	M25	-	-	11,5	8	39

Méretek

Többrétegű gyűrűs tömítés

Pg

típus	méret mm	méret mm	D1 mér. mm	D2 mér. mm	D3 mér. mm	D4 mér. mm	D5 mér. mm	H mér. mm	csom. darab	súly kg/100 darab	rendelési szám
107 B PG9	Pg 9	M16	5	13,3	7,5	10	0	5,5	100	0,240	2029103
107 B PG11	Pg 11	—	7,5	16,5	10	12,5	0	6	100	0,230	2029111
107 B PG13.5	Pg 13.5	M20	7,5	18,3	10	12,5	0	6	100	0,230	2029138
107 B PG16	Pg 16	M25	7,5	20,4	10	12,5	15	7	100	0,320	2029162
107 B PG21	Pg 21	—	10	25,9	13	16	19	8	100	0,590	2029219
107 B PG29	Pg 29	M32	18	34,7	21	24	27	9,5	100	1,160	2029294
107 B PG36	Pg 36	M40	24	44,7	27	30	33	12	50	1,940	2029367
107 B PG42	Pg 42	M50	30	51,7	33	36	39	14	50	2,710	2029421
107 B PG48	Pg 48	M63	36	56,9	39	42	45	14	50	3,490	2029480

NBR-SBR Kaucsuk-keverék

€/100 darab

DIN 46320 szerinti többrétegű gyűrűs gumitömítés (kivágható tömítőgyűrű) kúpos tömszelencékhez.

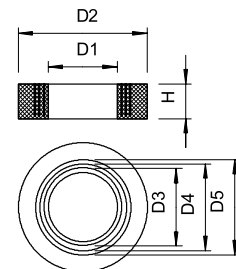

Nyomógyűrű, PG

Pg

típus	méret mm	D1 mér. mm	D2 mér. mm	csom. darab	súly kg/100 darab	rendelési szám
107 D PG7 GTP	Pg 7	11	8	100	0,020	2027070
107 D PG9 GTP	Pg 9	13,5	10	100	0,038	2027097
107 D PG11 GTP	Pg 11	16,5	12	100	0,061	2027119
107 D PG13.5 GTP	Pg 13,5	18,5	14	100	0,066	2027135
107 D PG16 GTP	Pg 16	20,5	16	100	0,074	2027151
107 D PG21 GTP	Pg 21	26	21	50	0,100	2027216

St acél

€/100 darab

GTP galvanikusan horganyzott, átlátszóra passzíválva

Nyomógyűrű a DIN 46320 8. rész, DIN 46320 szerinti műanyag- és sárgaréz tömszelencékhez.

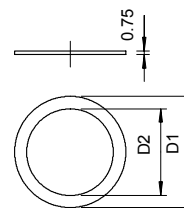

Csatlakozómenet tömítőgyűrű, metrikus

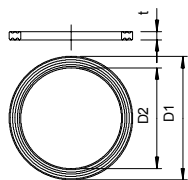

típus	méret mm	D1 mér. mm	D2 mér. mm	t mér. mm	csom. darab	súly kg/100 darab	rendelési szám
107 F M12 PE	M12	16,3	12	1	100	0,017	2030004
107 F M16 PE	M16	20,9	16	1,1	100	0,018	2030008
107 F M20 PE	M20	25,1	20	1,1	100	0,030	2030012
107 F M25 PE	M25	31,3	25	1,4	100	0,060	2030016
107 F M32 PE	M32	37,6	32	1,7	100	0,105	2030020
107 F M40 PE	M40	49,1	40	1,7	100	0,200	2030024
107 F M50 PE	M50	60,1	50	2	100	0,250	2030028
107 F M63 PE	M63	73,8	63	2	100	0,290	2030032

PE Polietilén

€/100 darab

Csatlakozómenet tömítőgyűrű, mely alkalmazható valamennyi műanyag tömszelencéhez, mely MSZ EN 60423 illetve ISO 68 szerinti csatlakozómenettel rendelkezik. A tömítőgyűrű belső átmérőjét úgy méretezték, hogy ne lehessen elveszíteni a szerelés során.

Csatlakozómenet tömítőgyűrű, metrikus

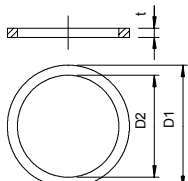

típus	méret mm	D1 mér. mm	D2 mér. mm	t mér. mm	csom. darab	súly kg/100 darab	rendelési szám
170 M16	M16	19,9	16	2	100	0,040	2088428
170 M20	M20	24	20	2	100	0,066	2088436
170 M25	M25	30	25	3	100	0,170	2088444
170 M32	M32	38	32	3	100	0,270	2088452
170 M40	M40	47	40	3	50	0,330	2088460
170 M50	M50	57	50	3	50	0,440	2088479

FA Szálerősítésű tömítőanyag, DIN 28091

€/100 darab

Azbesztmentes anyag. A DIN 46320, 9. rész szerinti csatlakozómenet tömítőgyűrű minden, MSZ EN 60423, illetve ISO 68 szerinti metrikus csatlakozómenetes sárgaréztömszelencéhez alkalmas. Szín: zöldes, egyik oldalán garfított.

Csatlakozómenet-tömítőgyűrű, PG

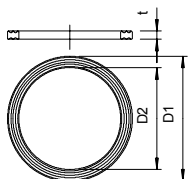

típus	méret mm	D1 mér. mm	D2 mér. mm	t mér. mm	csom. darab	súly kg/100 darab	rendelési szám
107 F PG7 PE	Pg 7	16,5	12,1	1,6	100	0,017	2030071
107 F PG9 PE	Pg 9	19	14,7	1,6	100	0,018	2030098
107 F PG11 PE	Pg 11	23	18	1,8	100	0,029	2030101
107 F PG13.5 PE	Pg 13.5	25	19,8	1,8	100	0,030	2030136
107 F PG16 PE	Pg 16	27	21,8	1,8	100	0,038	2030160
107 F PG21 PE	Pg 21	34	27,5	2,2	100	0,060	2030217
107 F PG29 PE	Pg 29	44	36,2	2,2	100	0,105	2030292
107 F PG36 PE	Pg 36	55,5	46,2	2,7	100	0,200	2030365
107 F PG48 PE	Pg 48	69,5	58,5	3,2	100	0,290	2030489

PE Polietilén

€/100 darab

Csatlakozómenet tömítőgyűrű a DIN 46320, 9. rész szerint, a méretek azonban anyagtól és a felhasználási céltól függenek, de elvben valamennyi DIN 40430 szerinti PG csatlakozómenetes műanyag tömszelencéhez alkalmas. A tömítőgyűrű belső átmérőjét úgy méretezték, hogy ne lehessen elveszíteni a szerelés során.

O-tömítőgyűrű metrikus csatlakozómenethez

M

típus	D s			csom. darab	súly kg/100 darab	rendelési szám
	méret mm	mér. mm	mér. mm			
171 M12	M12	10	1,5	100	0,007	2088703
171 M16	M16	13	1,5	100	0,008	2088711
171 M20	M20	18	1,5	100	0,011	2088738
171 M25	M25	22	1,5	100	0,012	2088746
171 M32	M32	29	2	100	0,035	2088754
171 M40	M40	36	2	50	0,045	2088762
171 M50	M50	46	2	50	0,052	2088770
171 M63	M63	59	2	25	0,056	2088789

NBR Nitril-kaucsuk

€/100 darab

O-tömítőgyűrű, mely minden MSZ EN 60423, illetve ISO 68 szerinti metrikus menetes, műanyag és sárgaréz tömszelencéhez használható csatlakozómenet tömítőgyűrűként. A gyűrűk elveszítetlenül előszerelhetők.



O-tömítőgyűrű PG csatlakozómenethez

Pg

típus	D s			csom. darab	súly kg/100 darab	rendelési szám
	méret mm	mér. mm	mér. mm			
171 PG 9	Pg 9	13	1,5	100	0,008	2088819
171 PG11	Pg 11	16	1,5	100	0,010	2088827
171 PG13.5	Pg 13.5	18	1,5	100	0,011	2088835
171 PG16	Pg 16	20	1,5	100	0,012	2088843
171 PG21	Pg 21	25	2	100	0,027	2088851
171 PG29	Pg 29	33	2	100	0,035	2088878
171 PG36	Pg 36	43	2	50	0,045	2088886
171 PG42	Pg 42	50	2	50	0,052	2088894

NBR Nitril-kaucsuk

€/100 darab

O-tömítőgyűrű, csatlakozómenet tömítőgyűrűként minden, MSZ EN 60423, illetve ISO 68 szerinti PG-csatlakozómenetes műanyag és sárgaréz tömszelencéhez alkalmasak. A gyűrűk elveszítetlenül előszerelhetők.



Porvédő lemez, metrikus menet

M

típus	D t			csom. darab	súly kg/100 darab	rendelési szám
	méret mm	mér. mm	mér. mm			
107 S VTEC M12	M12	12	1,5	100	0,001	2028870
107 S VTEC M16	M16	16	1,5	100	0,002	2028873
107 S VTEC M20	M20	20	1,5	100	0,004	2028875
107 S VTEC M25	M25	25	1,5	100	0,008	2028877
107 S VTEC M32	M32	32	1,5	100	0,012	2028880
107 S VTEC M40	M40	40	1,5	100	0,022	2028883
107 S VTEC M50	M50	50	1,5	100	0,040	2028885

ZPE Cell - polietilén

€/100 darab

Cell-Polietilén. A V-TEC VM és a V-TEC VM MS tömszelencék pormentes lezárására szolgáló porvédő lemez, a kábel beszerelése előtt. Használat: a porvédő lemezek előzetesen be vannak szerelve a kalapos anya és a tömítőgyűrű közé. A lemezeket a kábel behúzásakor nem kell eltávolítani, mivel a kábel könnyedén átszakítja azt. Megjegyzés: A lemezek mechanikai védelmet nem nyújtanak.

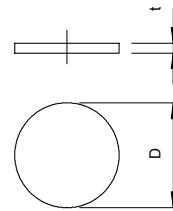

Porvédő lemez, páncélmenet

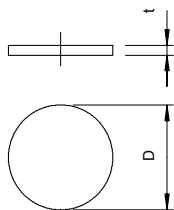

Pg

típus	méret mm	D mér. mm	t mér. mm	csom. darab	súly kg/100 darab	rendelési szám
107 S VTEC PG7	Pg 7	11	2	100	0,001	2028891
107 S VTEC PG9	Pg 9	14	2	100	0,002	2028905
107 S VTEC PG11	Pg 11	16,5	2	100	0,003	2028913
107 S VTEC PG13	Pg 13.5	18,5	2	100	0,004	2028921
107 S VTEC PG16	Pg 16	21	2	100	0,006	2028948
107 S VTEC PG21	Pg 21	26,5	2	100	0,010	2028956
107 S VTEC PG29	Pg 29	34,5	2	100	0,015	2028964
107 S VTEC PG36	Pg 36	44	3	100	0,035	2028972
107 S VTEC PG42	Pg 42	50	3	100	0,050	2028980
107 S VTEC PG48	Pg 48	56	3	100	0,060	2028999

ZPE Cell - polietilén

€/100 darab

Cell-Polietilén. A V-TEC és a V-TEC MS tömszelencék pormentes lezárására szolgáló porvédő lemez, a kábel beszerelése előtt. Használat: a porvédő lemezek előzetesen be vannak szerelve a kalapos anya és a tömítőgyűrű közé. A lemezeket a kábel behúzásakor nem kell eltávolítani, mivel a kábel könnyedén átszakítja azt. Megjegyzés: A lemezek mechanikai védelmet nem nyújtanak.

Tömítőlemez, PG

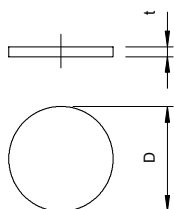

Pg

típus	méret mm	D mér. mm	t mér. mm	csom. darab	súly kg/100 darab	rendelési szám
107 V PG 7 PVC	Pg 7	11	0,5	100	0,013	2029707
107 V PG 9 PVC	Pg 9	13,5	0,5	100	0,020	2029715
107 V PG11 PVC	Pg 11	16,5	0,5	100	0,030	2029723
107 V PG13.5 PVC	Pg 13.5	18,5	0,5	100	0,038	2029731
107 V PG16 PVC	Pg 16	20,5	0,5	100	0,048	2029758
107 V PG21 PVC	Pg 21	26	0,5	100	0,075	2029766
107 V PG29 PVC	Pg 29	35	1	100	0,135	2029774

PVC Poli(vinil-klorid)

€/100 darab

A tömítőlemez a DIN 46320 szerinti műanyag és fém tömszelencék számára egyrészt mechanikai védelmet nyújt, másrészt biztosítja a védettség megtartását a kábel beszerelése előtt.

Alkalmazás: a tömítőlemez a szorítócsavar és a nyomógyűrű közé kell behelyezni. Ha követelmény az IP65 védettség betartása, akkor a tömítőlemezeket a nyomógyűrű és a tömítőgyűrű közé ajánlatos behelyezni. A kábelek behúzásakor a tömítőlemez el kell távolítani, amely később ismételt felhasználható lesz.

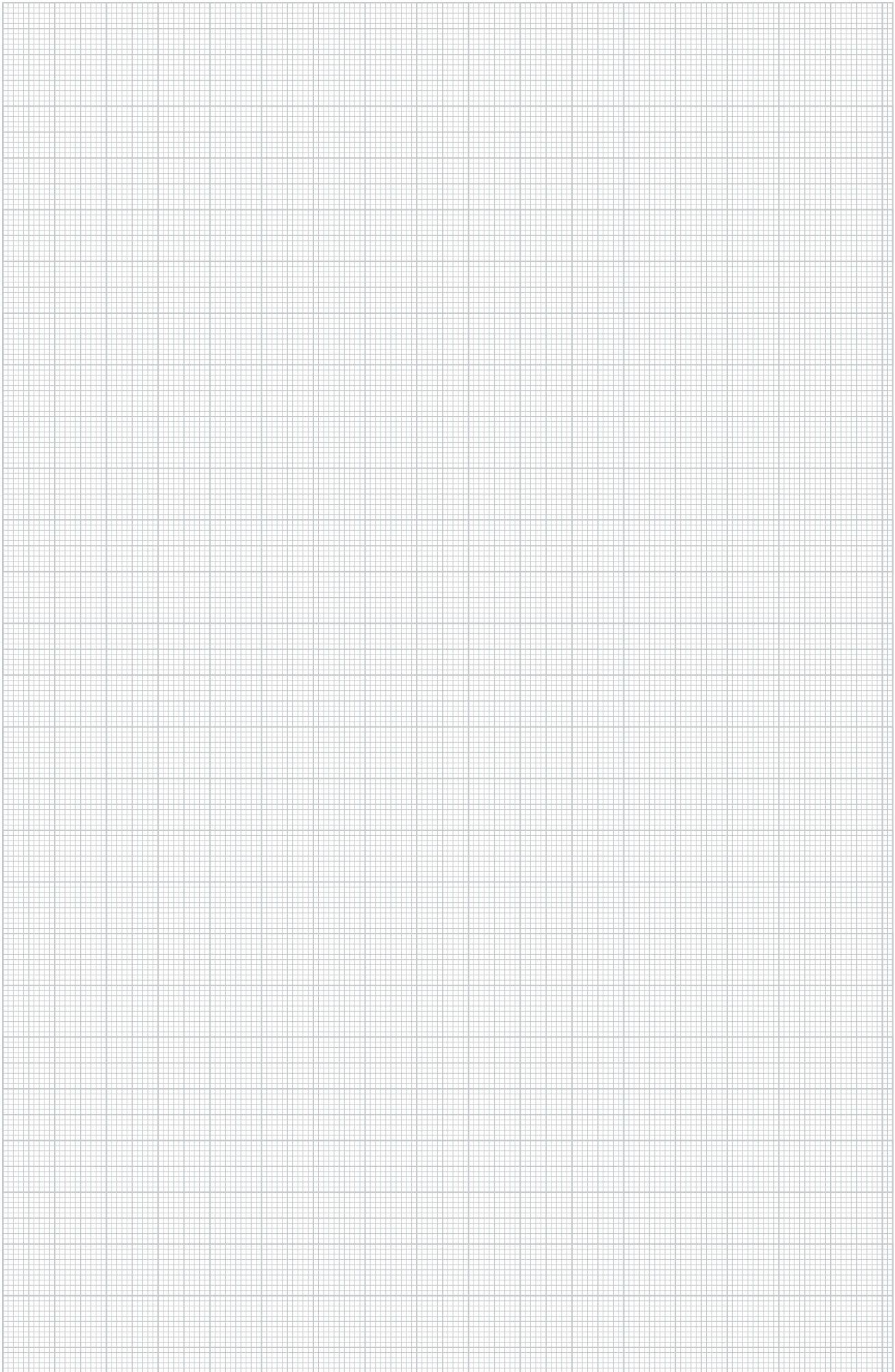



**Kábel- / csőrögzés
műanyag rendszer**

Kábelek és védőcsövek rögzítése (műanyag)

	Quick rögzítőbilincs	224
	Önfeszítő dübelek	230
	Csoportos kábelrögzítő	233
	Rögzítőbilincs	238
	Szegezhető bilincs	245

Mint a profik szerelése.

Rögzítőrendszerek
a napi munkához.



Kábelek és védőcsövek rögzítése (műanyag)



Információk kábelek és vezetékek rögzítéséről



Kábelek és vezetékek rögzítése

Az MSZ EN 61914 "Villamos berendezések kábelbilincsei" című szabvány előírja, hogy a kábeltartóknak „képeseknek kell lenniük a gyártó vagy a felelős értékesítő által megadott átmérőjű kábeleket vagy kábelkötegeket megtartaniuk anélkül, hogy azokat elszakítanak, eltörnék vagy a csavarok menetét lenyírnák”.

Kábelek és vezetékek szerelésekor mindig figyelembe kell venni az aktuális nemzeti, illetve nemzetközi szabványokat, például a DIN VDE 0100 520 szabványt. A rögzítéshez olyan "alkalmas eszközöket és eljárásokat kell használni, ame-

lyek kizárják a sérülést és az alakváltozást”.

Továbbá nagy kábelsűrűség esetén „a kábelek és vezetékek épületekben és épületeken történő fix fektetésére érvényes megfelelő terhelhetőségeit” a DIN VDE 0298 szerint be kell vonni a rögzítő rendszerek kiválasztásába.

Ezen normatív szempontok mellett a véghasználó/megbízó által előírt specifikus fektetési adatok is figyelembe vehetők, illetve azokat figyelembe kell venni.

A kábelek rögzítési távolsága a 2003 júniusában kelt DIN VDE 0100-520 számú szabvány rögzíti. Így például vízszintes nyomvonal

esetén a kábelek rögzítési távolsága a kábelátmérő 20-szorosa. A 80 cm távolság azonban nem léphető túl. Függőleges nyomvonal esetén megnövelhető a bilincstávolság, de ott sem szabad túllépni az 1,5 m-t.

Vezetékek számára a maximális rögzítési távolságok a kábelátmérő függvényében az alábbi táblázatban vannak megadva. A katalógusban megadott nyomvonal távolságok, például csoportos kábelrögzítőkhöz vagy Quick-bilincsekhez csak irányértékek és így is kell figyelembe venni azokat.

A vezetékek külső átmérője	Maximális távolság vízszintes rögzítés esetén	Maximális távolság függőleges rögzítés esetén
mm	mm	mm
$D \leq 9$	250	400
$9 < D \leq 15$	300	400
$15 < D \leq 20$	350	450
$20 < D \leq 40$	400	550



Quick rögzítőbilincs

- metrikus és Pg méretekhez
- sorolható
- könnyű csavar bevezetés

**Multi-Quick bilincs**

- sorolható
- metrikus és Pg méretekhez
- univerzálisan alkalmazható

**starQuick bilincs**

- magas szakító terhelés
- UV-álló
- magas feszítési tartomány

**Önfeszítő dübelek**

- sokoldalú
- terhelhető
- szilárd felülethez

**Csoportos kábelrögzítő**

- fali és mennyezeti szerelés
- több kábelhez
- sorolható

**Kábelrögzítő**

- egyedi lábkialakítás
- tiszta, átlátható kábelfektetés

**Rögzítőbilincs**

- nagy választék
- különféle típusok
- nagy terhelhetőség

**Szegezhető bilincs**

- egyszerű kábelrögzítés
- különféle méretek
- rögzítőszeggel, vagy szeg nélkül



Quick rögzítőbilincs

- + Nagy terhelhetőség
- + Maximális stabilitás
- + Nagyon könnyen szerelhető
- + Könnyű csavar bevezetés
- + Hosszanti rögzítő furat
- + Sorolható
- + Bepattintható



Gyors szerelhetőség

A különleges kialakításának és módosított, halogénmentes anyagának köszönhetően a Quick bilincs nagy terheléseket is elvisel. A maximális cső húzás értékek 230 N-ig terjednek. A lekerekített tartókarok nagy stabilitást biztosítanak. A lekerekítésnek köszönhetően a bilincs csavarásra rendkívül merev. A tartókarokon kialakított szarvak

gondoskodnak a bilincs automatikus igazításáról. A bilincsek maximum 15°-os szögeltérése esetén a cső bevezetésekor maguktól beállnak. A csőátmérőhöz igazított ferde bevezetések megkönnyítik a cső bevezetését a bilincsbe. A hosszanti furatok lehetővé teszik a bilincs szerelés közben történő beállítását. Az OBO szabadalmazta-

tott sorolható rendszere 25%-kal nagyobb teherbírású, mint a hagyományos rendszerek. A bilincsek ráadásul mindkét oldalról sorolhatók. A bepattintó nyílás és a szarvak kombinációjának köszönhetően a soroláskor mindig középpállásban rögzítődnek.



OBO Quick

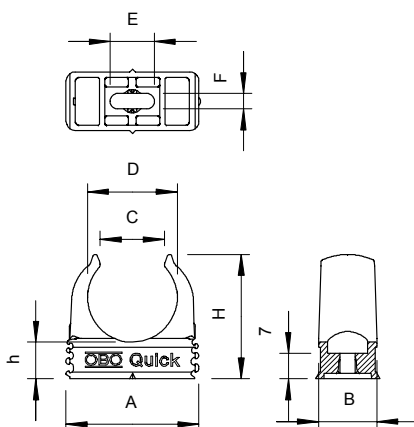

G	A	B	C	D	E	F	H	h	F (20°C)
	mm	mm	mm	mm	mm	mm	mm	mm	N
M16	25,3	16	11,5	15,5	7	4,2	25	10	75
M20	30,3	16	14	19,4	9	4,2	29,5	10	90
M25	36,3	16	17,5	24,3	12	4,2	34	10	100
M32	46,3	16	22,4	31,4	12	4,2	42	11	120
M40	57,3	16	26	39,2	11	4,6	51	12	140
M50	70,3	18	32	49	12	6	63	14	165
M63	87,3	20	43	61,5	12	6	74,5	15	230

- OBO Quick bilincs az összes metrikus acél páncélsőhöz, valamint könnyű és nehéz szigetelő csövekhez
- Alkalmazható az OBO Quick-Pipe-hoz
- A csőbilincsen található jelölés lehetővé teszi a cső optimális pozicionálását, és így a bilincs elfordítható a megfelelő helyzetbe.
- Szabadalmaztatott
- OBO Multi-Quick és starQuick bilincsel együtt is alkalmazható.
- Facsavarral vagy beütő tiplivel történő szerelésnél hosszanti furat az oldalirányú pozicionáláshoz.
- Javasolt rögzítési távolság: 50-60 cm.
- Maximális kihúzási értéket (F) 20°C-os szobahőmérsékleten lásd a táblázatban.

Quick bilincs, világosszürke



típus	névleges méret		Szín	csom. darab	súly kg/100 darab	rendelési szám
	Méret	Szín				
2955 M16	M16	vil.-szürke		100	0,252	2149004
2955 M20	M20	vil.-szürke		100	0,325	2149010
2955 M25	M25	vil.-szürke		100	0,433	2149016
2955 M32	M32	vil.-szürke		50	0,630	2149022
2955 M40	M40	vil.-szürke		50	0,835	2149028
2955 M50	M50	vil.-szürke		25	1,454	2149034
2955 M63	M63	vil.-szürke		20	2,203	2149040

PP Polipropilén

€/100 darab

Quick bilincs, fekete



típus	névleges méret		Szín	csom. darab	súly kg/100 darab	rendelési szám
	Méret	Szín				
2955 M16 SW	M16	fekete		100	0,252	2149559
2955 M20 SW	M20	fekete		100	0,325	2149563
2955 M25 SW	M25	fekete		100	0,433	2149567
2955 M32 SW	M32	fekete		50	0,630	2149571
2955 M40 SW	M40	fekete		50	0,835	2149575
2955 M50 SW	M50	fekete		25	1,454	2149579
2955 M63 SW	M63	fekete		20	2,203	2149583

PP Polipropilén

€/100 darab

Quick rögzítőbilincs, lángálló



típus	névleges méret		Szín	súly		rendelési szám
	Méret	Méret		csom. darab	kg/100 darab	
2955 F M16 STGR	M16	M16	kőszürke	100	0,252	2149303
2955 F M20 STGR	M20	M20	kőszürke	100	0,325	2149309
2955 F M25 STGR	M25	M25	kőszürke	100	0,433	2149315
2955 F M32 STGR	M32	M32	kőszürke	50	0,630	2149321
2955 F M40 STGR	M40	M40	kőszürke	50	0,835	2149327
2955 F M50 STGR	M50	M50	kőszürke	25	1,454	2149333
2955 F M63 STGR	M63	M63	kőszürke	20	2,203	2149339

PP Polipropilén

€/100 darab



Quick rögzítőbilincs, lángálló



típus	névleges méret		Szín	súly		rendelési szám
	Méret	Méret		csom. darab	kg/100 darab	
2955 F M16 RW	M16	M16	hófehér	100	0,252	2149351
2955 F M20 RW	M20	M20	hófehér	100	0,325	2149357
2955 F M25 RW	M25	M25	hófehér	100	0,433	2149363
2955 F M32 RW	M32	M32	hófehér	50	0,630	2149369
2955 F M40 RW	M40	M40	hófehér	50	0,835	2149375

PP Polipropilén

€/100 darab



OBO Quick rögzítőbilincs típus 2955F/...: lángálló kivitel az összes metrikus acélpáncélcsőhöz, valamint könnyű és nehéz metrikus szigetelő csövekhez. Alkalmos az OBO Quick-Pipe védőcsövek felszereléséhez. A csőbilincsen található jelölés lehetővé teszi a cső optimális pozicionálását, és így a bilincs elfordítható a megfelelő helyzetbe. OBO Multi-Quick és starQuick bilincsel együtt is alkalmazható. Facsavarral vagy beütő tiplivel történő szerelésnél hosszanti furat az oldalirányú pozicionáláshoz. M16-M32 méret felcsavarozható M6 menetre. Ajánlott rögzítési távolság 50-60 cm, a max. kihúzási értékeket (F) 20 °C szobahőmérsékleten lásd a táblázatban.

Quick bilincs önfeszítő dübelhez



típus	névleges méret		Szín	súly		rendelési szám
	Méret	Méret		csom. darab	kg/100 darab	
2957 M16	M16	M16	vil.-szürke	100	0,332	2149701
2957 M19-20	M19-20	M19-20	vil.-szürke	100	0,420	2149710

ABS/ASA Akrlinitril-butadién-sztirol

€/100 darab

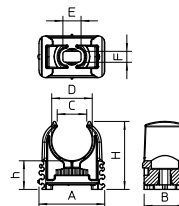

2957/...típusú OBO Quick-bilincs: metrikus acél páncélcsővekhez, M16 és M19-20 könnyű és nehéz metrikus műanyag védőcsövekhez. Alkalmos az OBO Quick-Pipe védőcsövek felszereléséhez.

A csőbilincsen található jelölés lehetővé teszi a cső optimális pozicionálását a bilincsen. OBO Multi-Quick és starQuick bilincsel együtt is alkalmazható. Facsavarral vagy beütő tiplivel történő szerelésnél hosszanti furat az oldalirányú pozicionáláshoz. M16-M19-20 nagyság M6-os menetre felcsavarható.

Ajánlott rögzítési távolság 50-60 cm, a max. kihúzási értékeket (F) 20 °C szobahőmérsékleten lásd a táblázatban.

G	A	b	C	D	E	F	H	h	F (20°C)
	mm	mm	mm	mm	mm	mm	mm	mm	N
M16	25,3	16	11,4	15,6	7	4,2	26	11	
M19-20	30,3	16	13,3	18,6	9	4,2	30	11	

Méretek



Önfeszítő dübel 2957 típusú Quick-bilincshez

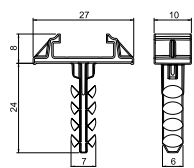

Ø6

típus	dübel Ø mm	hossz mm	Furat- mély- ség mm	csom. darab	súly kg/100 darab	rendelési szám
910 STQS 6x26	6	26	— 30	100	0,130	2351650

PA. Poliamid

€/100 darab

Önfeszítő dübel 2957 típusú Quick-bilincshez. A dübelt a záró mechanizmus segítségével lehet rögzíteni a bilincshez. Gyors szerelést tesz lehetővé beton- illetve téglafalazatban. A dübelt addig kell a lyukba betolni, míg az alsó felülete el nem éri a falsíkot.



Multi-Quick bilincs

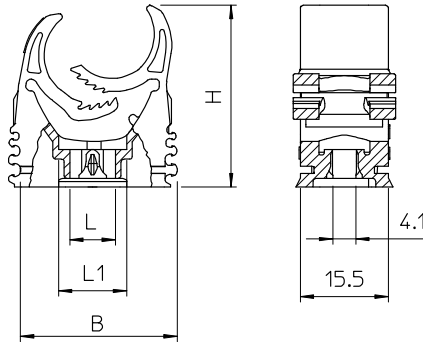

- metrikus és Pg méretekhez
- Egyszerű rögzítés
- Biztos zárás
- Radiális elrendezés
- Egyszerűsített készletezés
- Átfogási tartomány 15-37 mm
- Univerzális alkalmazás
- 2060 és 2061 típusú sínekre rögzíthető

D	B	H	L	L1
mm	mm	mm	mm	mm
15 - 19	27,5	32	8	12
18,5 - 22,5	33	37	9	13
25 - 28,5	43	46	12	16
31 - 37	55	58	14	18

Multi-Quick bilincs



típus	D befogási tartom. mm	kihúzási értékek N	Szín	csom. darab	súly kg/100 darab	rendelési szám
M-Quick 15-19LGR	15 - 19	40	vil.-szürke	100	0,545	2153106
M-Quick 18-22LGR	18,5 - 22,5	50	vil.-szürke	100	0,750	2153114
M-Quick 25-28LGR	25 - 28,5	60	vil.-szürke	50	1,120	2153130
M-Quick 31-37LGR	31 - 37	65	vil.-szürke	25	1,780	2153157

PA Poliamid

€/100 darab

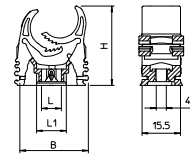

Multi-Quick bilincs, metrikus



típus	D befogási tartom. mm	kihúzási értékek N	Szín	csom. darab	súly kg/100 darab	rendelési szám
M-Quick M20 LGR	16 - 20	40	vil.-szürke	100	0,600	2153718
M-Quick M25 LGR	20 - 25	50	vil.-szürke	50	0,930	2153726
M-Quick M32 LGR	25 - 32	60	vil.-szürke	50	1,400	2153734

PA Poliamid

€/100 darab

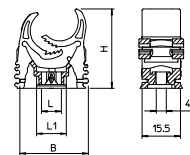

Multi-Quick bilincs, metrikus



típus	D befogási tartom. mm	kihúzási értékek N	Szín	csom. darab	súly kg/100 darab	rendelési szám
M-Quick M25 SW	20 - 25	50	fekete	50	0,930	2153787

PA Poliamid

€/100 darab

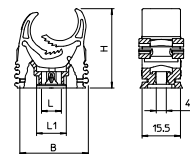

starQuick bilincs

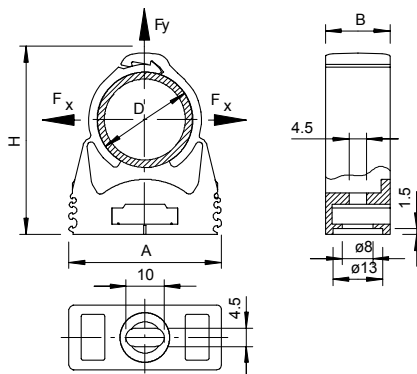

- Egymásba sorolható SQ-28 nagyságig.
- Szakítási szilárdság csavarral a DIN96 szerint, Ø 4,5mm minimum 20°C
- Kültéri és közösségi helységeken történő alkalmazásra
- UV és időjárásálló Poliamid
- Befogási tartomány 10-65 mm
- Fali és mennyezeti szerelés
- Szabadalmaztatott biztonsági rendszer

G	A	B	D	H	F _x	F _y
mm	mm	mm	mm	mm	N	N
10	29	17	9,5 - 12	31,6	500	500
12-14	29	17	11,5 - 15	34,5	550	550
15-16	29	17	14 - 16,5	35,7	600	600
17-19	29	17	16 - 20	39,8	700	700
20-23	29	17	19,5 - 23,5	49,5	800	800
25-28	40	17	24 - 28	49,5	850	850
28-32	40	17	27,5 - 32	52,8	900	900
32-35	43	17	31,2 - 35,8	65,8	1000	1000
35-40	47	17	35 - 40,1	65,8	1100	1100
40-44	52	17	39,3 - 44,5	69,5	1200	1200
45-50	57	17	44 - 50	75,5	1200	1200
50-54	63	17	48 - 55	81	1400	1400
59-65	74	20	58,5 - 65	94,3	1500	1500

starQuick bilincs



típus	méret	D befogási tartom. mm	törőerő kN	Szín	csom. darab	súly kg/100 darab	rendelési szám
SQ-10 LGR	10	9,5 - 12	0,5	vil.-szürke	100	0,560	2146053
SQ-12 LGR	12-14	11,5 - 15	0,55	vil.-szürke	100	0,540	2146061
SQ-15 LGR	15-16	14 - 16,5	0,6	vil.-szürke	100	0,584	2146096
SQ-17 LGR	17-19	16 - 20	0,7	vil.-szürke	100	0,640	2146118
SQ-20 LGR	20-23	19,5 - 23,5	0,8	vil.-szürke	50	0,670	2146134
SQ-25 LGR	25-28	24 - 28	0,85	vil.-szürke	50	0,970	2146207
SQ-28 LGR	28-32	27,5 - 32	0,9	vil.-szürke	50	1,070	2146215
SQ-32 LGR	32-35	31,2 - 35,8	1	vil.-szürke	50	1,230	2146258
SQ-36 LGR	35-40	35 - 40,1	1,1	vil.-szürke	25	1,510	2146290
SQ-40 LGR	40-44	39,3 - 44,5	1,2	vil.-szürke	25	1,710	2146320
SQ-47 LGR	45-50	44 - 50	1,2	vil.-szürke	25	1,980	2146363
SQ-51 LGR	50-54	48 - 55	1,4	vil.-szürke	15	2,250	2146444
SQ-59 LGR	59-65	58,5 - 65	1,5	vil.-szürke	15	3,300	2146487

PA Poliamid

€/100 darab

starQuick anya



típus	menet	L	h	t	Szín	csom. darab	súly	rendelési szám
		mér. mm	mér. mm	mér. mm			kg/100 darab	
SQ M6	M6	15	5	4	vil.-szürke	100	0,070	2146509
PC Polikarbonát							€/100 darab	

A starQuick anyát kifejezetten a starQuick csőbilincshez fejlesztettük ki. A starQuick erre szolgáló nyílásába kell oldalról becsúsztatni. A starQuick-anya elveszítetlenül rögzítődik a bilincsben. M6-os menettel.

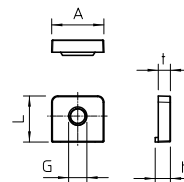

BKS szorítóilincs

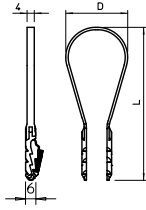

típus	D befogási tartom. mm	L mér. mm	D mér. mm	kihúzási értékek N	csom. darab	súly kg/100 darab	rendelési szám
1973 3-13 LGR	3 - 13	52	13	500	100	0,110	2148803
1973 8-28 LGR	8 - 28	70	27	500	100	0,145	2148846
1973 20-40 LGR	20 - 40	89	36	500	100	0,160	2148862

PA Poliamid

€/100 darab

Vezetékekhez, hajlékony csövekhez, minden fajtájú védő- és páncélsőhöz használható, alkalmas betonhoz, mészhomok-téglából és tömör téglából épült falazatokhoz. Gázbeton falazatban is használható, azonban számolni kell a teherbírás csökkenésével.

Snap csőbilincs

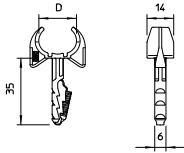

típus	D befogási tartom. mm	Furat-mély-ség mm	Szín	csom. darab	súly kg/100 darab	rendelési szám
1975 12-15	12 - 15	40	vil.-szürke	100	0,240	2148021
1975 16-19	16 - 19	40	vil.-szürke	100	0,360	2148048
1975 19-22	19 - 22,5	40	vil.-szürke	100	0,520	2148056

PA Poliamid

€/100 darab

Integrált, fröccsöntött dübel betonfalakba és falszerkezetekbe történő gyors szereléshez. A dübelt annyira kell benyomni a fúrt lyukba, hogy az felfeküdjön a bilincs alsó szélére, a cső benyomása-kor a bilincskarok automatikusan körülfogják a csövet.

Click-Snap bilincs

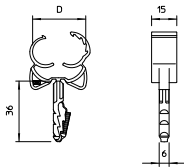

típus	D befogási tartom. mm	törőerő B25-ös betonban	Szín	csom. darab	súly kg/100 darab	rendelési szám
1976 12-15	12 - 15,5	190 N	vil.-szürke	100	0,245	2148501
1976 16-21	16 - 21,5	500 N	vil.-szürke	100	0,470	2148528
1976 22-28	22,5 - 28,5	500 N	vil.-szürke	100	0,780	2148536

PA Poliamid

€/100 darab

Integrált, fröccsöntött dübellel betonfalakba és téglafalakba történő gyors szereléshez. A dübelt annyira kell benyomni a fúrt lyukba, hogy az felfeküdjön a bilincs alsó szélére, a cső benyomása-kor a bilincs önműködően záródik a cső körül és bepattanva rögzíti azt.

Egyes bilincs

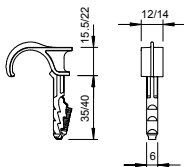

típus	D befogási tartom. mm	furat-átmérő mm	Furat-mély-ség mm	Szín	csom. darab	súly kg/100 darab	rendelési szám
1974 16-23	16 - 23	6	40	vil.-szürke	100	0,260	2197804
1974 22-30	22 - 30	6	40	vil.-szürke	100	0,440	2197812

PA Poliamid

€/100 darab

A fali bilincsek vezetékek és csövek elhelyezésére szolgálnak a falon vagy mennyezetben, illetve gégecsövek elhelyezésére betonon és esztrichburkolaton. Az egyes bilincsek a szegezhető rögzítőt pótolják betonban vagy gázbetonban. A fali bilincsek előnye, hogy csak be kell helyezni őket a furatba. Nincs szükség dübelre és csavarra.





Grip csoportos kábelrögzítő

- + Fali és mennyezeti szerelés
- + Egymásnak háttal is összesorolható
- + Több kábelhez
- + Gyors szerelés a rögzítőelemmel
- + Tökéletes utánszereléshez

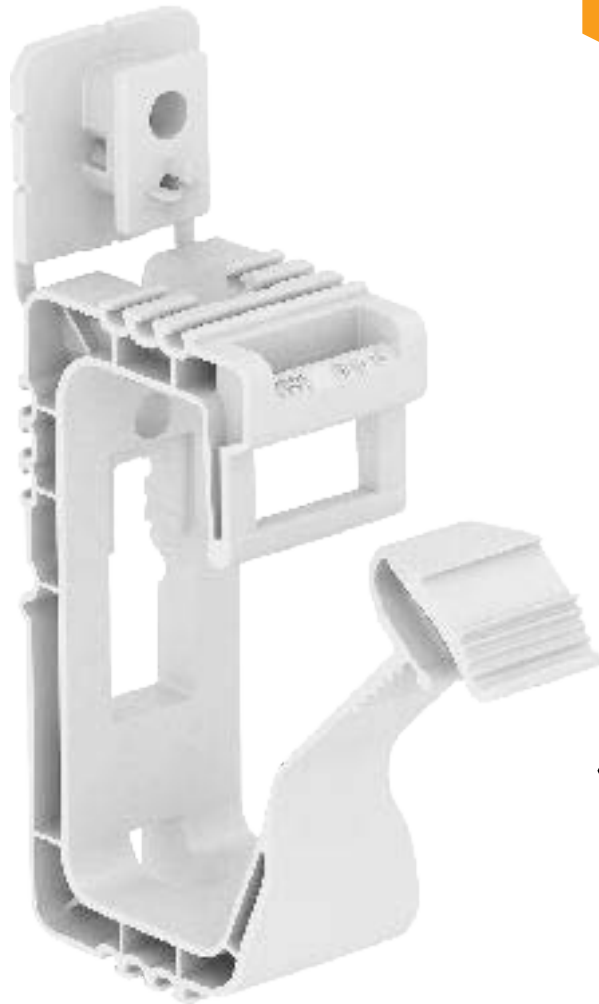

Fali-
és mennyezeti szerelés

Csoportos kábelrögzítő általános alkalmazásokhoz, fali vagy mennyezeti szerelésre alkalmas. A

fröccsöntött rögzítőelem beütve feszítő ékkel vagy gáznymású szegbelövő készülékkel rögzíthető.



típus	NYM 3 x 1,5 vezetékek		súly		rendelési szám
	darabszáma	Szín	csom. darab	kg/100 darab	
2031 10	10	vil.-szürke	50	0,760	2205398
2031 F 10	10	kőszürke	50	0,760	2205400

PP Polipropilén €/100 darab

Csoportos kábelrögzítő általános alkalmazásokhoz, fali vagy mennyezeti szerelésre alkalmas. A fröccsöntött rögzítőelem beütve feszítő ékkel vagy gáznomású szegbelővő készülékkel rögzíthető.

GRIP 10

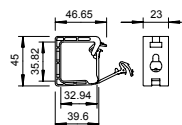

típus	NYM 3 x 1,5 vezetékek		súly		rendelési szám
	darabszáma	Szín	csom. darab	kg/100 darab	
2031 20	20	vil.-szürke	50	1,920	2205404
2031 20 SP	20	vil.-szürke	100	1,920	2205408
2031 F 20	20	kőszürke	50	1,920	2205412

PP Polipropilén €/100 darab

Csoportos kábelrögzítő általános alkalmazásokhoz, fali vagy mennyezeti szerelésre alkalmas. A fröccsöntött rögzítőelem beütve feszítő ékkel vagy gáznomású szegbelővő készülékkel erősíthető fel.

GRIP 20

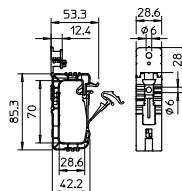

típus	NYM 3 x 1,5 vezetékek		súly		rendelési szám
	darabszáma	Szín	csom. darab	kg/100 darab	
2031 40	40	vil.-szürke	25	3,280	2205416
2031 40 SP	40	vil.-szürke	50	3,280	2205420
2031 F 40	40	kőszürke	25	4,000	2205423

PP Polipropilén €/100 darab

Csoportos kábelrögzítő általános alkalmazásokhoz, fali vagy mennyezeti szerelésre alkalmas. A fröccsöntött rögzítőelem beütve feszítő ékkel vagy gáznomású szegbelővő készülékkel rögzíthető.

GRIP 40

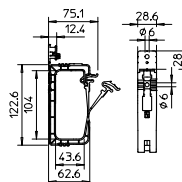

Kábelrögzítő

- + Ütőfelület a tetején
- + Speciálisan hullámos nyomófelület
- + Távtartó nagyobb kábelátmérőhöz



Kábelrögzítő
16 vezetékhez

Minél gyorsabb, annál jobb – ez az álmennyezetben történő szerelésre is érvényes. Az OBO BETTERMANN kábelrögzítői kiváló minőségű poliamidból készülnek, és megkönnyítik a kábelek és vezetékek mennyezetre történő sze-

relését. Az olyan helyeken, ahol minden centiméter számít, a kábelrögzítő tökéletes megoldás. A szerelés a továbbiakban is az M6-os beüthető tiplivel végezhető. A felső ütőfelület garantálja a beütő dübel nagy találati biztonságát. A szere-

lés befejezése után a kábeleket „lasszódobási technikával” egy kézmozdulattal a kábelszorító alá kell tolni – és a dolog már el is van intézve.

Kábelrögzítő, 8 vezetékhez



típus	NYM 3 x 1,5 vezetékek		súly		rendelési szám
	darabszáma	Szín	csom. darab	kg/100 darab	
2032	8	vil.-szürke	50	1,300	2205017
2032 SP	8	vil.-szürke	100	0,835	2204975
2032 F	8	kőszürke	50	1,412	2204908

PA Poliamid PBPT Polibutilén-tereftalát €/100 darab

Normál kivitel általános célú használatra: például álmennyezet fölötti szereléshez.
Tartókapocs magasság 9 mm, távtartóval 13 mm. 6 mm átmérőjű rögzítőfurat.

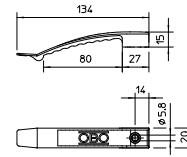

Kábelrögzítő, 8 vezetékhez, fellőhető kivitel



típus	NYM 3 x 1,5 vezetékek		súly		rendelési szám
	darabszáma	Szín	csom. darab	kg/100 darab	
2032 AS	8	vil.-szürke	50	1,300	2205052

PA Poliamid €/100 darab

Gáznyomású szegbelövő készülékkel rögzíthető kivitel (például SPIT), álmennyezet fölötti szereléshez.

Tartókapocs magasság 9 mm, távtartóval 13 mm. 7 mm átmérőjű rögzítőfurat.

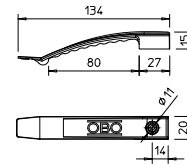

Kábelrögzítő, 16 vezetékhez



típus	NYM 3 x 1,5 vezetékek		súly		rendelési szám
	darabszáma	Szín	csom. darab	kg/100 darab	
2033	16	vil.-szürke	25	2,080	2205033
2033 SP	16	vil.-szürke	100	1,924	2204983
2033 F	16	kőszürke	25	2,062	2204916

PA Poliamid PBPT Polibutilén-tereftalát €/100 darab

Normál kivitel általános célú használatra: például álmennyezet fölötti szereléshez.
Tartókapocs magasság 9 mm, távtartóval 13 mm. 6 mm átmérőjű rögzítőfurat.

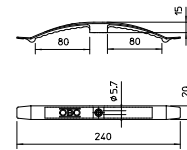

Kábelrögzítő, 16 vezetékhez, fellőhető kivitel



típus	NYM 3 x 1,5 vezetékek		súly		rendelési szám
	darabszáma	Szín	csom. darab	kg/100 darab	
2033 AS	16	vil.-szürke	25	2,100	2205053

PA Poliamid €/100 darab

Gáznyomású szegbelövő készülékkel rögzíthető kivitel (például SPIT), álmennyezet fölötti szereléshez.

Tartókapocs magasság 9 mm, távtartóval 13 mm. 7 mm átmérőjű rögzítőfurat.

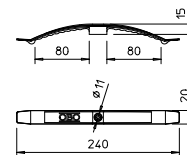

Kábelrögzítő, 10 vezetékhez



típus	NYM 3 x 1,5 vezetékek		súly		rendelési szám
	darabszáma	Szín	csom. darab	kg/100 darab	
2034	10	vil.-szürke	50	1,180	2205041
2034 SP	10	vil.-szürke	100	0,808	2204991
2034 F	10	kőszürke	50	0,808	2204924

PA Poliamid PBPT Polibutilén-tereftalát €/100 darab

Normál kivitel általános célú használatra: például álmennyezet fölötti szereléshez.
Tartókapocs magasság 9 mm, távtartóval 13 mm. 6 mm átmérőjű rögzítőfurat.

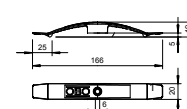

Kábelrögzítő, 10 vezetékhez, fellőhető kivitel

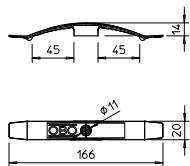

típus		NYM 3 x 1,5 vezetékek		súly		rendelési szám
darabszáma	Szín	csom. darab	kg/100 darab			
2034 AS	10	vil.-szürke	50	1,130	2205054	
PA Poliamid				€/100 darab		

Gáznyomású szegbelövő készülékkel rögzíthető kivitel (például Fa, SPIT), álmennyezet fölötti szereléshez.

Tartókapocs magasság 9 mm, távtartóval 13 mm. 7 mm átmérőjű rögzítőfurat.

Kábelrögzítő beütve feszítő ékkel, 8 vezetékhez

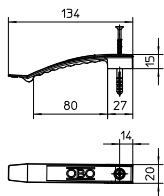

típus		NYM 3 x 1,5 vezetékek		súly		rendelési szám
darabszáma	Szín	csom. darab	kg/100 darab			
2032 SD	8	vil.-szürke	50	1,660	2204800	
2032 SD SP	8	vil.-szürke	100	1,660	2204851	
PA Poliamid				€/100 darab		

Előszerezelt 6 mm átmérőjű beütve feszítő ékkel. Szükséges furatmélység 50 mm.

Tartókapocs magasság 9 mm, távtartóval 13 mm. 6 mm átmérőjű rögzítőfurat.

Kábelrögzítő beütve feszítő ékkel, 16 vezetékhez

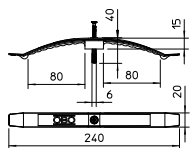

típus		NYM 3 x 1,5 vezetékek		súly		rendelési szám
darabszáma	Szín	csom. darab	kg/100 darab			
2033 SD	16	vil.-szürke	25	2,440	2204819	
2033 SD SP	16	vil.-szürke	100	2,440	2204878	
PA Poliamid				€/100 darab		

Előszerezelt 6 mm átmérőjű beütve feszítő ékkel. Szükséges furatmélység 50 mm.

Tartókapocs magasság 9 mm, távtartóval 13 mm. 6 mm átmérőjű rögzítőfurat.

Kábelrögzítő tiplivel

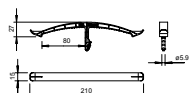

típus		NYM 3 x 1,5 vezetékek		súly		rendelési szám
darabszáma	Szín	csom. darab	kg/100 darab			
2033 STD	16	vil.-szürke	25	1,200	2204541	
PA Poliamid				€/100 darab		

Integrált, fröccsöntött 6 mm átmérőjű dübellel.

Távtartó

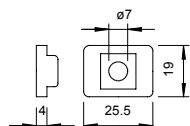

típus		Szín		súly		rendelési szám
darabszáma	Szín	csom. darab	kg/100 darab			
2033 D 25x19	vil.-szürke	100	0,215	2205092		
PS Polisztirol				€/100 darab		

Vastagabb vezetékek esetén kábelrögzítőknél a rögzítési magasság 9-ről 13 mm-re való növeléséhez, ütésálló polisztirol.

beütődübel



típus	dübel		gyűjtő- karton darab	súly		rendelési szám
	Ø	hossz		csom. darab	kg/100 darab	
910 SD 6X35	6	35	1200	100	0,310	2351056
910 SD 6X40	6	40	1000	100	0,555	2351064

PA Poliamid

€/100 darab

Beütőcsavar: galvanikusan horganyzott acél, átlátszóra passzívált.

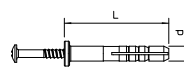

Nyomó bilincs, sorolható



típus	D befogási tartom. mm	Szín	csom. darab	súly kg/100 darab	rendelési szám
2037 3-7 LGR	3 - 7	vil.-szürke	100	0,257	2250071
2037 6-13 LGR	6 - 13	vil.-szürke	100	0,370	2250136
2037 12-20 LGR	12 - 20	vil.-szürke	50	0,640	2250209
2037 16-24 LGR	16 - 24	vil.-szürke	50	0,840	2250241
2037 18-30 LGR	18 - 30	vil.-szürke	25	1,232	2250306
2037 27-43 LGR	27 - 43	vil.-szürke	25	1,810	2250438

PA Poliamid €/100 darab

Univerzális kábelbilincsek vezetékek és védőcsövek külön-külön való rögzítéséhez, a különböző méretű kábelbilincsek tetszés szerint sorolhatók. Hosszanti furattal, öntapadó talppal vagy M6 menetre felcsavarozható kivitelben, a Poliamid bilincsek falazatra, betonra történő ragasztásához 509 típusú Impu-Fix ragasztót használjon. *3-7 nagyság szegező készülékhez nem alkalmas

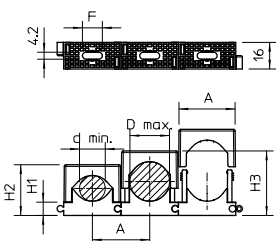

D	A	H1	H2	H3	d min.	d max.	F
mm	mm	mm	mm	mm	mm	mm	mm
3 - 7	14,5	7,5	15,5	19,5	3	7	6
6 - 13	20	8,5	20	27	6	13	13
12 - 20	28	8,5	26	34	12	20	14
16 - 24	34,5	8,5	31	39	16	24	12
18 - 30	40	9	34	46	18	30	12
27 - 43	55	10,5	46	62	27	43	15

ISO nyomóbilincs, egy kábeles



típus	D befogási tartom. mm	Szín	csom. darab	súly kg/100 darab	rendelési szám
3050 LGR	6 - 16	vil.-szürke	100	0,484	2101017
3051 LGR	14 - 24	vil.-szürke	50	0,876	2101033
3052 LGR	24 - 34	vil.-szürke	25	1,564	2101068

PS Polisztirol €/100 darab

Ragasztható talppal, hosszlykkal, M6 menetre felcsavarozható. A Polisztirol bilincsek falazatra és betonra történő ragasztásához laposvezetékekhez való 509 típusú Impu-Fix pillanatragasztót használjon.

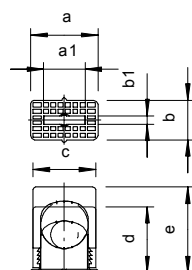

D	A1	B1	a	b	C	d	e
mm	mm	mm	mm	mm	mm	mm	mm
6 - 16	13	4	28	18	22,5	25	34
14 - 24	21	4,2	34	20	32	33	43
24 - 34	16	4,2	45	24	43	43	57

ISO nyomóbilincs, két kábeles



típus	D befogási tartom.		súly	rendelési szám
	mm	Szín		
3050 2 6-16	6 - 16	vil.-szürke	25	1,044 2115018

PS Polisztirol

€/100 darab

2 db vezetékhez, ragasztható talppal, hosszanti lyukkal, M6 menetre felcsavarozható. A Polisztirol bilincsek falazatra és betonra történő ragasztásához laposvezetékekhez való 509 típusú Impu-Fix pillanatragasztót használjon.

D mm	A1 mm	B1 mm	a mm	b mm	C mm	d mm	e mm
6 - 16	26	3,8	46	18	40	26	35

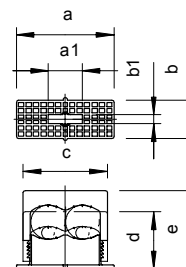

Greif-ISO csavarral szorító kengyel egy kábel részére



típus	D befogási tartom.		súly	rendelési szám
	mm	Szín		
3040 LGR	6 - 16	vil.-szürke	100	0,744 2105012
3041 LGR	16 - 24	vil.-szürke	50	1,348 2105039
3042 LGR	24 - 34	vil.-szürke	25	2,488 2105055

PS Polisztirol

€/100 darab

Szorítócsavarok megbízható kábelrögzítést biztosítanak, ragasztható talppal, hosszanti furattal, M6 menetre felcsavarozható. A Polisztirol bilincsek falazatra és betonra történő ragasztásához laposvezetékekhez való 509 típusú Impu-Fix pillanatragasztót használjon.

D mm	A1 mm	B1 mm	a mm	b mm	C mm	d mm	e mm	s mm
6 - 16	13,5	4	28	18	24,5	28	35	20
16 - 24	20	4,2	35	22	37	36	44	31
24 - 34	14	4,2	50	22	48	49	59	40

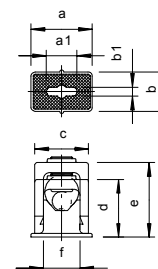

Greif-ISO csavarral szorító kengyel két kábel részére



típus	D befogási tartom. mm	Szín	súly		rendelési szám
			csom. darab	kg/100 darab	
3040 2	6 - 16	vil.-szürke	25	1,184	2107015
3041 2	16 - 24	vil.-szürke	25	2,292	2107031

PS Polisztirol €/100 darab

Szorítócsavarok megbízható kábelrögzítést biztosítanak, ragasztható talppal, hosszanti furattal, M6 menetre felcsavarozható. A Polisztirol bilincsek falazatra és betonra történő ragasztásához laposvezetékekhez való 509 típusú Impu-Fix pillanatragasztót használjon.

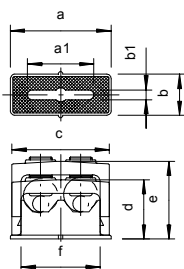

D mm	A1 mm	B1 mm	a mm	b mm	C mm	d mm	e mm	s mm
6 - 16	29	4,2	44	18	43	28	35	38
16 - 24	46	4,5	63	22	61	37	46	55

Greif-ISO csavarral szorító kengyel három kábel részére



típus	D befogási tartom. mm	Szín	súly		rendelési szám
			csom. darab	kg/100 darab	
3040 3	6 - 16	vil.-szürke	25	1,752	2109018

PS Polisztirol €/100 darab

Szorítócsavarok megbízható kábelrögzítést biztosítanak, ragasztható talppal, hosszanti furattal, M6 menetre felcsavarozható. A Polisztirol bilincsek falazatra és betonra történő ragasztásához laposvezetékekhez való 509 típusú Impu-Fix pillanatragasztót használjon.

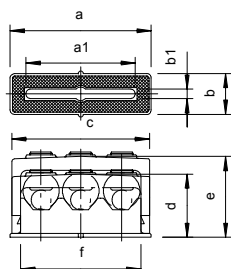

D mm	A1 mm	B1 mm	a mm	b mm	C mm	d mm	e mm	s mm
6 - 16	48	4	62	18	61	31	38	55

SOM-bilincs, egy kábel részére



típus	D befogási tartom. mm	csavar	Szín	gyűjtő-karton darab	csom. darab	súly kg/100 darab	rendelési szám
3079 LGR	5 - 14	5 x M14	vil.-szürke	500	50	0,524	2124149
3080 LGR	6 - 17	6 x M18	vil.-szürke	600	50	0,926	2124173
3081 LGR	15 - 25	8 x M23	vil.-szürke	300	25	1,860	2124254
3082 LGR	22 - 34	8 x M23	vil.-szürke	300	25	2,544	2124343

PS Polisztirol

€/100 darab

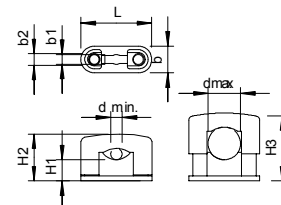

SOM-bilincs, két kábel részére



típus	D befogási tartom. mm	csavar	Szín	gyűjtő-karton darab	csom. darab	súly kg/100 darab	rendelési szám
3080 2 LGR	6 - 17	6 x M18	vil.-szürke	300	25	1,228	2124491

PS Polisztirol

€/100 darab

A felsőrészt műanyag csavarokkal szorítják le, ezért a korrózió kizárt, hosszított furattal a rögzítéshez, rögzítés: facsavarral vagy 5 mm átmérőjű beütő tiplivel.

D	L	d min.	d max.	H1	H2	H3	b	B1	B2
6 - 17	55	6	17	11	24,5	35,5	14	4	5,2

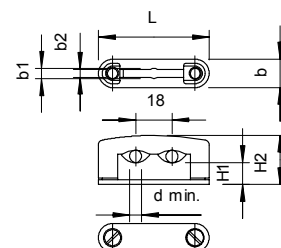

SOM-bilincs, nehezen gyulladó



típus	D befogási tartom. mm	csavar	Szín	gyűjtő-karton darab	csom. darab	súly kg/100 darab	rendelési szám
3083 LGR	32 - 45	M8 x40	vil.-szürke	240	20	5,840	2124459

UF Duroplaszt, aminoplaszt, 131.5

€/100 darab

A felsőrészt műanyag csavarokkal szorítják le, ezért a korrózió kizárt, hosszított furattal a rögzítéshez, rögzítés: facsavarral vagy 5 mm átmérőjű beütő tiplivel. Nehezen gyulladó.

D	L	d min.	d max.	H1	H2	H3	b	B1	B2
32 - 45	77	32	45	12	54	57	21	6,5	

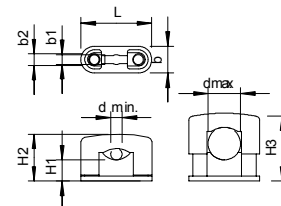

ISO talpas bilincs



típus	D befogási tartom. mm	Szín	gyűjtő-karton darab	csom. darab	súly kg/100 darab	rendelési szám
2960 11 M6 LGR	9 - 11	vil.-szürke	600	50	0,465	2130114
2960 12 M6 LGR	12 - 13	vil.-szürke	600	50	0,480	2130122
2960 15 M6 LGR	15 - 17	vil.-szürke	500	50	0,510	2130157
2960 18 M6 LGR	16,5 - 18	vil.-szürke	600	50	0,791	2130181
2960 22 M6 LGR	20,5 - 22	vil.-szürke	600	50	0,951	2130211
2960 25 M6 LGR	22,5 - 25	vil.-szürke	250	25	1,221	2130254
2960 28 M6 LGR	25,5 - 28	vil.-szürke	300	25	1,341	2130289
2960 35 M6 LGR	31,5 - 35	vil.-szürke	300	25	1,761	2130351
2960 40 M6 LGR	36,5 - 40	vil.-szürke	240	20	2,918	2130408
2960 43 M6 LGR	40,5 - 43	vil.-szürke	240	20	3,098	2130432
2960 47 M6 LGR	45,5 - 47	vil.-szürke	180	15	4,235	2130475
2960 54 M6 LGR	50,5 - 54	vil.-szürke	180	15	4,280	2130548

PS Polisztirol

€/100 darab

M6 menetre felcsavarozható

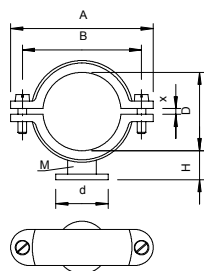

D mm	A mm	b mm	x mm	H mm	d mm	M
9 - 11	35	25	2,2	11,6	17	M6
12 - 13	35	25	1	10	17	M6
15 - 17	38	28	2	12	20	M6
16,5 - 18	46	34	2	12	20	M6
20,5 - 22	50	38	2	14	21	M6
22,5 - 25	55	43	3	16	23	M6
25,5 - 28	58	46	3	17,5	24	M6
31,5 - 35	66	54	4	23	34	M6
36,5 - 40	80	66	4	23	34	M6
40,5 - 43	80	66	3	21	34	M6
45,5 - 47	98	82	2	22,5	36	M6
50,5 - 54	98	82	4	20	36	M6

Blitz-ISO kengyel



típus	D befogási tartom. mm	csavar	Szín	gyűjtő-karton darab	csom. darab	súly kg/100 darab	rendelési szám
3015 12 LGR	6 - 12	4 x M22	vil.-szürke	600	50	1,600	2157128
3015 17 LGR	10 - 17	4 x M25	vil.-szürke	500	50	1,742	2157179
3015 24 LGR	17 - 24	4 x M30	vil.-szürke	600	50	2,542	2157241
3015 34 LGR	24 - 34	5 x M35	vil.-szürke	300	25	3,388	2157349

PS Polisztirol

€/100 darab

Blitz-ISO kengyel: fémbetűtes műanyag bilincs, ezért nagy igénybevételhez is alkalmas, fém alkatrészek galvanikusan horganyzott acélból. 3015 típus 4,5 mm hosszanti nyílással.

*6-12 és a 10-17 mm-es méretűek beütő szerszámhoz nem alkalmasak.

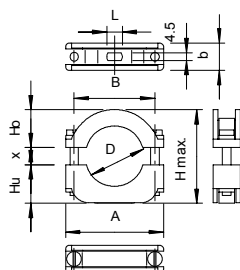

D mm	A mm	b mm	H max. mm	Ho mm	Hu mm	L mm	b mm	M
6 - 12	34	24	30	9,5	13,5	7,5	14	M4 x 22
10 - 17	38	28	36,5	12	14	7,5	14	M4 x 25
17 - 24	47,5	37	43	16	18	10	15	M4 x 30
24 - 34	57	47	54,5	22	22	9	16	M5 x 35

Talpas rögzítőbilincs, két férőhelyes



típus	méret	Szín	súly		rendelési szám
			csom. darab	kg/100 darab	
2962 2X10	10 + 10	vil.-szürke	100	0,348	2140608
2962 2x15	14/15 + 14/15	vil.-szürke	50	0,738	2140659
2962 2x16	15/16 + 15/16	vil.-szürke	50	0,982	2140683
2962 2x22	18/22 + 18/22	vil.-szürke	25	1,408	2140721

PP Polipropilén

€/100 darab

M6 menetre felcsavarozható

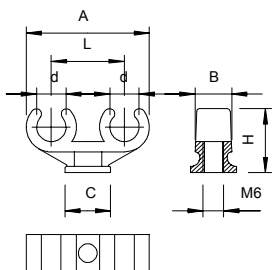

d mm	A mm	b mm	C mm	L mm	H mm
10+10	40,5	12	Ø 15	24	21
14/15+14/15	52	14,5	18 x 30	30	28
15/16+15/16	57,5	15,5	20 x 33	33	30
18/22+18/22	67	17	22 x 38	38	34

Rögzítőbilincs



típus	kábel-Ø-höz mm	Szín	csom. darab	súly kg/100 darab	rendelési szám
255 3.2 LGR	3,2	vil.-szürke	100	0,043	2222035
255 5.2 LGR	5,2	vil.-szürke	100	0,038	2222051
255 6.5 LGR	6,5	vil.-szürke	100	0,049	2222078
255 8 LGR	8	vil.-szürke	100	0,054	2222086
255 9.5 LGR	9,5	vil.-szürke	100	0,061	2222094
255 11 LGR	11	vil.-szürke	100	0,070	2222116
255 12.5 LGR	12,5	vil.-szürke	100	0,078	2222124
255 14 LGR	14	vil.-szürke	100	0,110	2222140
255 16 LGR	16	vil.-szürke	100	0,120	2222167
255 17.5 LGR	17,5	vil.-szürke	100	0,130	2222175

PA Poliamid

€/100 darab

Rögzítőbilincs vezeték biztonságos rögzítéséhez.

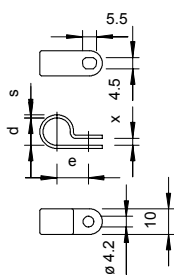

Ø mm	d mm	e mm	s mm	x mm
3,2	3	8,5	1	1,8
5,2	5	9,5	1	1,8
6,5	6,3	10	1	2,2
8	7,8	10	1,2	2,2
9,5	9,3	11	1,2	2,2
11	10,8	13	1,2	2,8
12,5	12,3	14	1,2	2,8
14	13,8	15	1,5	3,2
16	15,8	16	1,5	3,2
17,5	17,2	17	1,5	3,2



ISO szegezhető kábelrögzítő

típus	kábel- Ø-höz mm	Szín	csom. darab	súly kg/100 darab	rendelési szám
4028	2 - 4	vil.-szürke	100	0,025	2215047
4029	4 - 7	vil.-szürke	100	0,041	2215071
4030	7 - 11	vil.-szürke	100	0,050	2215101
4031 10-14	10 - 14	vil.-szürke	100	0,104	2215144
4031 14-17	14 - 17	vil.-szürke	100	0,223	2215179
4032	16 - 20	vil.-szürke	100	0,275	2215209

PP Polipropilén

€/100 darab

Kábelek és vezetékek különböző alapra való rögzíthetősége céljából a különféle rögzítőrendszereket bocsátja rendelkezésre az OBO. A például fagerendákhoz történő rögzítésre alkalmas Haft-Clip bilincsektől vagy ISO-Nagel-Clip bilincsektől a fal résekben történő rögzítéshez alkalmas Nagel-Fix-ig az OBO széles választékban kínál bilincseket szögelt rögzítéshez, 2 mm-es acélszögekkel.

D mm	b mm	L mm	H mm	H1 mm
2 - 4	7	14,5	4,5	1,5

Méretek

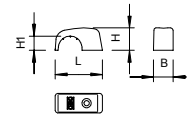

Kettős ISO szegezhető kábelrögzítő



típus	kábel- Ø-höz mm	Szín	csom. darab	súly kg/100 darab	rendelési szám
3030 2	7 - 11	vil.-szürke	100	0,102	2213117

PS Polisztirol

€/100 darab

Szegezhető bilincsek 2 vezeték rögzítéséhez.

D mm	b mm	L mm	L1 mm	H mm
7 - 11	9	27	14	10,5

Méretek

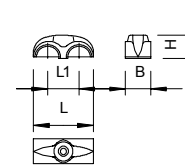

Nagel-Fix, szeg nélkül



típus	Ø x l szeghez mm	Szín	csom. darab	súly kg/100 darab	rendelési szám
1996 O	3,0 - 3,5	átlátszó	100	0,055	2222809

PP Polipropilén

€/100 darab

Szeg nélkül, Ø 3 mm és 3,5 mm átmérőjű acélszeg, utólag falba vésett vezetékek hornyokban és falakon való rögzítéséhez, 1 illetve 2 db NYM 3 x 1,5/2,5 mm² vezetékhez vagy 1 illetve 2 db NYM 5 x 1,5/2,5 mm² vezetékhez.

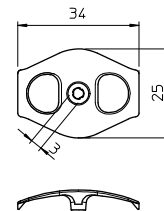

Méretek



típus	Ø x l szeghez mm	Szín	csom. darab	súly kg/100 darab	rendelési szám
1996 40	3 x 40	átlátszó	100	0,180	2222833
1996 50	3,5 x 50	átlátszó	100	0,450	2222841
1996 60	3,5 x 60	átlátszó	100	0,550	2222868
1996 70	3,5 x 70	átlátszó	100	0,210	2222876

PP Polipropilén

€/100 darab

Ø 3 mm vagy 3,5 mm előszerelt, horganyzott acélszeggel vezetékek hornyba illetve falazatra történő rögzítéséhez; 1, illetve 2 db NYM 3 x 1,5/2,5 mm² vezetékhez vagy 1, illetve 2 db NYM 5 x 1,5/2,5 mm² vezetékhez.

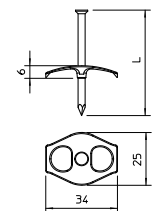

Méretek

Nagel-Fix

Haft Clip, szeg nélkül

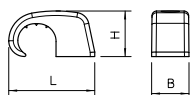

típus	Ø x l	kábel-	Szín	csom. darab	súly		rendelési szám
	mm	szeghez Ø-höz mm			kg/100 darab	€	
4039	2	4 - 7	vil.-szürke	100	0,041	€	2215306
4039 SP	2	4 - 7	vil.-szürke	200	0,041	€	2214873

PP Polipropilén € /100 darab

Haft-Clip, a vezetékek leszorításához, rögzítés 2 mm-es acélszeggel.

Méreték

típus	B	H
	mér. mm	mér. mm
4039	7,2	7,1
4039 SP	7,2	7,1

Haft Clip, szeg nélkül

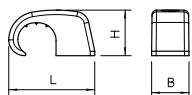

típus	Ø x l	kábel-	Szín	csom. darab	súly		rendelési szám
	mm	szeghez Ø-höz mm			kg/100 darab	€	
4040	2	7 - 12	vil.-szürke	100	0,076	€	2215314
4040 SP	2	7 - 12	vil.-szürke	200	0,076	€	2214881

PP Polipropilén € /100 darab

Haft-Clip, a vezetékek leszorításához, rögzítés 2 mm-es acélszeggel.

Méreték

típus	B	H
	mér. mm	mér. mm
4040	8,3	10,1
4040 SP	8,3	10,1

Haft Clip, szeg nélkül

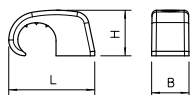

típus	Ø x l	kábel-	Szín	csom. darab	súly		rendelési szám
	mm	szeghez Ø-höz mm			kg/100 darab	€	
4041	2	10 - 14	vil.-szürke	100	0,134	€	2215349

PP Polipropilén € /100 darab

Haft-Clip, a vezetékek leszorításához, rögzítés 2 mm-es acélszeggel.

Méreték

típus	B	H
	mér. mm	mér. mm
4041	10	13,3

Haft Clip, szeg nélkül

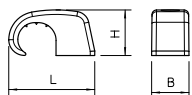

típus	Ø x l	kábel-	Szín	csom. darab	súly		rendelési szám
	mm	szeghez Ø-höz mm			kg/100 darab	€	
4042	2	14 - 17	vil.-szürke	100	0,239	€	2215322

PP Polipropilén € /100 darab

Haft-Clip, a vezetékek leszorításához, rögzítés 2 mm-es acélszeggel.

Méreték

típus	B	H
	mér. mm	mér. mm
4042	12	17,8

Haft Clip, szeg nélkül



típus	Ø x l	kábel- szeghez Ø-höz	Szín	csom. darab	súly kg/100 darab	rendelési szám
	mm	mm				
4043	2	17 - 21	vil.-szürke	100	0,336	2215330

PP Polipropilén € /100 darab

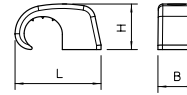

Haft-Clip, a vezeték leszorításához, rögzítés 2 mm-es acélszeggel.

típus	B	H
	mér. mm	mér. mm
4043	12	21,6

Méreték

Haft Clip, szeg nélkül



típus	Ø x l	kábel- szeghez Ø-höz	Szín	csom. darab	súly kg/100 darab	rendelési szám
	mm	mm				
4044	2	21 - 25	vil.-szürke	50	0,290	2215357

PP Polipropilén € /100 darab

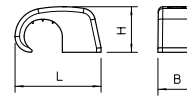

Haft-Clip, a vezeték leszorításához, rögzítés 2 mm-es acélszeggel.

típus	B	H
	mér. mm	mér. mm
4044	15	26,7

Méreték



Haft-Clip, világos szürke

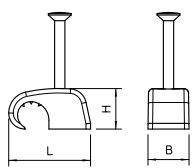

típus	Ø x l mm	kábel- szeghez Ø-höz mm	Szín	súly		rendelési szám
				csom. darab	kg/100 darab	
2025 18 LGR	2 x 18	4 - 7	vil.-szürke	100	0,074	2228610
2025 25 LGR	2 x 25	4 - 7	vil.-szürke	100	0,087	2228629

PP Polipropilén

€/100 darab

Haft-Clip, vezeték leszorításhoz

Méreték

típus	B H mér. mér. mm mm	
	2025 18 LGR	7,2
2025 25 LGR	7,2	7,1

Haft-Clip, hófehér

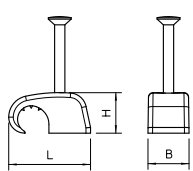

típus	Ø x l mm	kábel- szeghez Ø-höz mm	Szín	súly		rendelési szám
				csom. darab	kg/100 darab	
2025 18 RW	2,0 x 18	4 - 7	hófehér	100	0,074	2228686
2025 25 RW	2,0 x 25	4 - 7	hófehér	100	0,101	2228688

PP Polipropilén

€/100 darab

Haft-Clip, vezeték leszorításhoz

Méreték

típus	B H mér. mér. mm mm	
	2025 18 RW	7,2
2025 25 RW	7,2	7,1

Haft-Clip, világos szürke



típus	Ø x l mm	kábel- szeghez Ø-höz mm	Szín	csom. darab	súly kg/100 darab	rendelési szám
2026 18 LGR	2 x 18	7 - 12	vil.-szürke	100	0,100	2228718
2026 25 LGR	2 x 25	7 - 12	vil.-szürke	100	0,113	2228726
2026 25 LGR SP	2 x 25	7 - 12	vil.-szürke	200	0,113	2228432
2026 35 LGR	2 x 35	7 - 12	vil.-szürke	100	0,136	2228734
2026 35 LGR SP	2 x 35	7 - 12	vil.-szürke	200	0,136	2228440
2026 45 LGR	2 x 45	7 - 12	vil.-szürke	100	0,158	2228750

PP Polipropilén

€/100 darab

Haft-Clip, vezetékek leszorításához

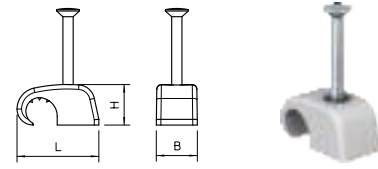

típus	B mér. mm	H mér. mm
2026 18 LGR	8,3	10,1
2026 25 LGR	8,3	10,1
2026 25 LGR SP	8,3	10,1
2026 35 LGR	8,3	10,1
2026 35 LGR SP	8,3	10,1
2026 45 LGR	8,3	10,1

Méretek

Haft-Clip, hófehér



típus	Ø x l mm	kábel- szeghez Ø-höz mm	Szín	csom. darab	súly kg/100 darab	rendelési szám
2026 25 RW	2,0 x 25	7 - 12	hófehér	100	0,138	2228422
2026 18 RW	2,0 x 18	7 - 12	hófehér	100	0,100	2228420

PP Polipropilén

€/100 darab

Haft-Clip, vezetékek leszorításához

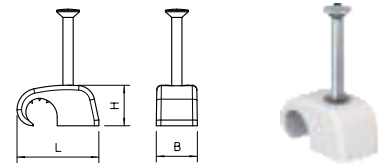

típus	B mér. mm	H mér. mm
2026 25 RW	8,3	10,1
2026 18 RW	8,3	10,1

Méretek

Haft-Clip, világos szürke



típus	Ø x l mm	kábel- szeghez Ø-höz mm	Szín	csom. darab	súly kg/100 darab	rendelési szám
2027 25 LGR	2,0 x 25	10 - 14	vil.-szürke	100	0,167	2228823
2027 30 LGR	2,0 x 30	10 - 14	vil.-szürke	100	0,181	2228831
2027 40 LGR	2,0 x 40	10 - 14	vil.-szürke	100	0,203	2228858

PP Polipropilén

€/100 darab

Haft-Clip, vezetékek leszorításához

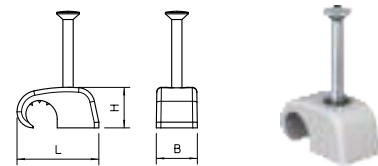

típus	B mér. mm	H mér. mm
2027 25 LGR	10	13,3
2027 30 LGR	10	13,3
2027 40 LGR	10	13,3

Méretek



Haft-Clip, világos szürke

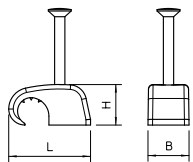

típus	Ø x l szeghez mm	kábel- Ø-höz mm	Szín	csom. darab	súly kg/100 darab	rendelési szám
2028 40 LGR	2,0 x 40	14 - 17	vil.-szürke	100	0,295	2228904
PP Polipropilén						€/100 darab

Haft-Clip, vezetékek leszorításához

Méreték

típus	B mér. mm	H mér. mm
2028 40 LGR	15	17,8



ISO-Nagel-Clip, fekete



típus	kábel- Ø-höz mm	Ø x l szeghez mm	L mér. mm	B mér. mm	H mér. mm	csom. darab	súly kg/100 darab	rendelési szám
2007 25 SW	7	2,0x25	13,7	8	9,4	100	0,098	2232146
2008 25 SW	8	2,0x25	15	8	10,6	100	0,108	2232170
2009 25 SW	9	2,0x25	16,1	8	11,6	100	0,162	2232219
2010 25 SW	10	2,0x25	17,7	8	12,7	100	0,172	2232235
2012 35 SW	12	2,0x35	19,8	9	14,8	100	0,168	2232316

PP Polipropilén

€/100 darab

ISO szegezhető bilincs, rövid kivitel

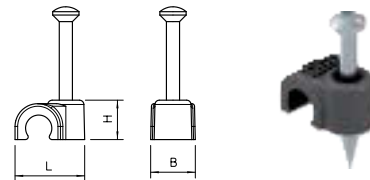

ISO-Nagel-Clip, világosszürke



típus	kábel- Ø-höz mm	Ø x l szeghez mm	L mér. mm	B mér. mm	H mér. mm	csom. darab	súly kg/100 darab	rendelési szám
2004 18 LGR	4	2,0x18	9,6	6	6,1	200	0,060	2227223
2004 25 LGR	4	2,0x25	9,6	6	6,1	200	0,075	2227231
2005 18 LGR	5	2,0x18	10,8	7,1	7,1	100	0,067	2227347
2005 25 LGR	5	2,0x25	10,8	7,1	7,1	100	0,080	2227339
2006 25 LGR	6	2,0x25	12,5	8	8,1	100	0,091	2227428
2006 35 LGR	6	2,0x35	12,5	8	8,1	100	0,114	2227436
2007 25 LGR	7	2,0x25	13,7	8	9,4	100	0,098	2227517
2007 35 LGR	7	2,0x35	13,7	8	9,4	100	0,119	2227525
2008 25 LGR	8	2,0x25	15	8	10,6	100	0,108	2227614
2008 35 LGR	8	2,0x35	15	8	10,6	100	0,134	2227622
2008 45 LGR	8	2,0x45	15	8	10,6	100	0,159	2227630
2009 25 LGR	9	2,0x25	16,1	8	11,6	100	0,110	2227711
2009 35 LGR	9	2,0x35	16,1	8	11,6	100	0,132	2227738
2009 35 LGR SP	9	2,0x35	16,1	8	11,6	200	0,132	2227762
2009 45 LGR	9	2,0x45	16,1	8	11,6	100	0,154	2227746
2009 45 LGR SP	9	2,0x45	16,1	8	11,6	200	0,154	2227797
2010 25 LGR	10	2,0x25	17,7	8	12,7	100	0,172	2227800
2010 35 LGR	10	2,0x35	17,7	8	12,7	100	0,147	2227819
2010 45 LGR	10	2,0x45	17,7	8	12,7	100	0,168	2227827
2011 35 LGR	11	2,0x35	19	9	14	100	0,247	2227916
2011 45 LGR	11	2,0x45	19	9	14	100	0,265	2227924
2012 35 LGR	12	2,0x35	19,8	9	14,8	100	0,168	2228025
2012 45 LGR	12	2,0x45	19,8	9	14,8	100	0,188	2228033
2014 40 LGR	14	2,0x40	24	11	18	50	0,466	2228114
2014 50 LGR	14	2,0x50	24	11	18	50	0,536	2228122
2016 40 LGR	16	2,0x40	26	12	20	50	0,402	2228211
2016 50 LGR	16	2,0x50	26	12	20	50	0,526	2228238
2018 40 LGR	18	2,0x40	28	13	22	25	0,548	2228300
2018 50 LGR	18	2,0x50	28	13	22	25	0,700	2228319
2020 40 LGR	20	2,0x40	31	14	24,5	25	0,740	2228408
2020 50 LGR	20	2,0x50	31	14	24,5	25	0,780	2228416

PP Polipropilén

€/100 darab

ISO szegezhető bilincs, rövid kivitel

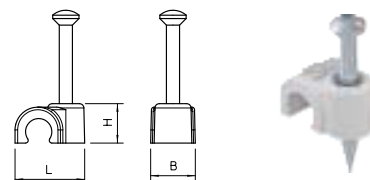

ISO-Nagel-Clip, fehér

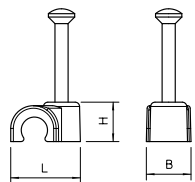

típus	kábel- Ø-höz mm	Ø x l szeghez mm	L mér. mm	B mér. mm	H mér. mm	csom. darab	súly kg/100 darab	rendelési szám
2004 18 RW	4	2,0x18	9,6	6	6,1	200	0,060	2225220
2004 25 RW	4	2,0x25	9,6	6	6,1	200	0,075	2225239
2005 18 RW	5	2,0x18	10,8	7,1	7,1	100	0,067	2225379
2005 25 RW	5	2,0x28	10,8	7,1	7,1	100	0,080	2225344
2006 18 RW	6	2,0x18	12,5	8	8,1	100	0,074	2225409
2006 25 RW	6	2,0x25	12,5	8	8,1	100	0,091	2225417
2006 35 RW	6	2,0x35	12,5	8	8,1	100	0,114	2225425
2007 18 RW	7	2,0x18	13,7	8	9,4	100	0,081	2225506
2007 25 RW	7	2,0x25	13,7	8	9,4	100	0,098	2225514
2007 35 RW	7	2,0x35	13,7	8	9,4	100	0,119	2225522
2008 25 RW	8	2,0x25	15	8	10,6	100	0,108	2225611
2008 35 RW	8	2,0x35	15	8	10,6	100	0,134	2225638
2009 20 RW	9	2,0x20	16,1	8	11,6	100	0,103	2225700
2009 25 RW	9	2,0x25	16,1	8	11,6	100	0,110	2225719
2009 35 RW	9	2,0x25	16,1	8	11,6	100	0,134	2225727
2010 25 RW	10	2,0x25	17,7	8	12,7	100	0,127	2225808
2010 35 RW	10	2,0x35	17,7	8	12,7	100	0,147	2225816
2011 25 RW	11	2,0x25	19	9	14	100	0,140	2225905
2011 35 RW	11	2,0x35	19	9	14	100	0,247	2225913
2012 25 RW	12	2,0x25	19,8	9	14,8	100	0,146	2226014
2012 35 RW	12	2,0x35	19,8	9	14,8	100	0,168	2226022
2014 30 RW	14	2,0x30	24	11	18	50	0,432	2226103
2014 40 RW	14	2,0x40	24	11	18	50	0,466	2226111
2016 40 RW	16	2,0x40	26	12	20	50	0,490	2226219
2016 50 RW	16	2,0x50	26	12	20	50	0,526	2226227
2018 40 RW	18	2,0x40	28	13	22	25	0,548	2226308
2020 40 RW	20	2,0x40	31	14	24,5	25	0,740	2226405

PP Polipropilén

€/100 darab

ISO szegezhető bilincs, rövid kivitel

Kábel klip



Szín

típus

507 | vil.-szürke

PS Polisztirol

Öntapadó

csom. darab	súly kg/100 darab	rendelési szám
100	1,200	2327104

€/100 darab

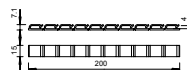

Kábeltartó, 1 kamrás

méret
mm

Szín

típus

935 CKB4,5NUT8 | 39 x 16 x 20 fekete

PA Poliamid

csom. darab	súly kg/100 darab	rendelési szám
10	0,700	1124492

€/100 darab

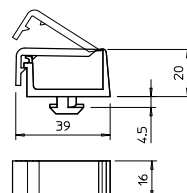

1 kamra, egyedi rögzítés, kábelek kiegészítő kábelkötegelő nélküli rögzítéséhez, újrazárható; negyedfordulattal rögzíthető a horonyban. 8 mm-es horonnyal rendelkező profilokhoz/álványokhoz (PV-álványok). Befogadóképesség: 2x12 mm

Kábeltartó, 2 kamrás



Szín

típus

934 CKB4,5NUT8 fekete

PA Poliamid

csom. darab	súly kg/100 darab	rendelési szám
10	0,700	1124490

€/100 darab

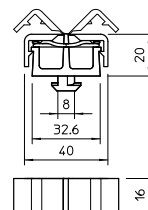

2 kamra, egyedi rögzítés, kábelek kiegészítő kábelkötegelő nélküli rögzítéséhez, újrazárható; negyedfordulattal rögzíthető a horonyban. 8 mm-es horonnyal rendelkező profilokhoz/álványokhoz (PV-technika). Befogadóképesség: egyenként 12 mm





**Kábel- / csőrögzés
Fém rendszerek**

Fém kábel-/csőrögztítő rendszerek

	Quick rögzítőbilincs, alumínium	261
	Csoportos kábelrögztítő	263
	Kábelsáv-rögztítő	265
	Kábel- és csőtávtartó bilincs	267
	Rögztítőbilincs	274
	Húzásmentesítő bilincs	280

Tökéletesen biztonságos.

A cső- és kábelrögzítéshez alkalmazható fémbilincsek a felhasználó számára sokoldalú lehetőséget kínálnak a kábelek és csövek rögzítésre és vezetésére. Az egyedi installációk kialakításának ezáltal semmi sem áll útjában. Az OBO Bettermann fémbilincsei nagyfokú stabilitással és a legkülönbözőbb anyagfélésekhez, illetve felületekhez való alkalmazhatóságukkal tűnnek ki.

A korrozív környezetben történő alkalmazás például a saválló (A4) rozsdamentes acél bilincsek számára nem jelent kihívást. Ezen túlmenően nagyszámú termék rendelkezik engedéllyel tűzálló szereléshez, és a stabilitással és tartóssággal szembeni legmagasabb követelményeknek, mindenekelőtt azonban a tűzterheléssel szembeni ellenállóság követelményének is megfelel.

A fémbilincsek a szerelés és a későbbi használat során egyaránt optimális védelmet biztosítanak a kábelek számára.

- ✓ Egyedülálló termékkínálat
- ✓ Sokoldalú felhasználási lehetőség
- ✓ Változatos anyagfélés az alumíniumtól az acélon át a rozsdamentes acélig
- ✓ Funkciótartásra bevizsgált termékek



Kábelek és védőcsövek rögzítése (fém)



Quick rögzítőbilincs, alumínium

- új design
- nagy tartóerő

**Grip M kábelköteg-rögzítő**

- praktikus kezelhetőség
- funkciótartásra bevizsgált
- fali és mennyezeti rögzítés

**Kábelrögzítő**

- funkciótartásra bevizsgált
- utólagos szerelés lehetséges

**Kábel- és csőtávtartó bilincs**

- stabil
- egyedileg alkalmazható
- funkciótartásra bevizsgált

**Kábel- és csőtávtartó bilincs**

- stabil
- egyedileg alkalmazható
- funkciótartásra bevizsgált

**Rögzítőbilincs, könnyű kivitel, egy rögzítőfüllel**

- könnyű kivitel
- méreteken belül széles választék

**Rögzítőbilincs, közepes kivitel, egy rögzítőfüllel**

- közepes kivitel
- méreteken belül széles választék



Rögzítőbilincs, nehéz kivitel

- nehéz kivitel
- méreteken belül széles választék



Rögzítőbilincs, közepes kivitel, két rögzítőfüllel

- közepes kivitel
- méreteken belül széles választék



Rögzítőbilincs, nehéz kivitel

- nehéz kivitel
- méreteken belül széles választék



Quick rögzítőbilincs, alumínium

- + Kiemelkedően nagy tartóerő az optimalizált kialakításnak köszönhetően
- + A közép kijelölésének egyszerűsítését szolgáló kialakítás
- + A csövek könnyebb bevezetését szolgáló középre állítási segítség
- + Új, megnyerő design



A tökéletes kiegészítés az alumíniumcső programhoz

Az OBO alumínium Quick-bilincse kiváló megoldást jelent a szerelők számára a villamossági védőcsövek rögzítésére. A termék átgondoltan megtervezett szerkezete le-

hetővé teszi a gyors és egyszerű fali és mennyezeti szerelést. A bilincs különösen nagy tartóerővel rendelkezik.



Quick rögzítőbilincs, alumínium

típus	névleges méret	súly		
		csom. darab	kg/100 darab	rendelési szám
ALQ M16	16	100	0,780	2149916
ALQ M20	20	100	0,900	2149920
ALQ M25	25	100	1,110	2149925
ALQ M32	32	50	1,600	2149932
ALQ M40	40	50	2,400	2149940
ALQ M50	50	25	2,730	2149950
ALQ M63	63	20	3,340	2149963

Alu alumínium

€/100 darab

OBO Quick-bilincs, ALQ M típusú csőbilincs felhasználható minden metrikus alumínium csőrendszerhez, illetve vékony- és vastagfalú védőcsőhöz. Megfelel az OBO alumínium védőcsőrendszereihez. A csőbilincsen található jelölés lehetővé teszi a cső optimális pozicionálását, és így a bilincs elfordítható a megfelelő helyzetbe. Facsavarral vagy beütő tiplivel történő szerelésnél hosszanti furat az oldalirányú pozicionáláshoz.

A szükséges rögzítési távolság 50-60cm.



Grip csoportos kábelrögzítő, fém

- + Kifinomult konstrukció mellyel fali és mennyezeti szerelés is lehetséges
- + Könnyű kábel behelyezés
- + Rendkívül nagyterhelhetőségű click-es csatlakozó
- + Kábelek utólagos behelyezése nem probléma
- + UL bevizsgálás
- + A2 és A4 minőségű nemesacél kivitelben is kapható
- + Funkciótartásra bevizsgált



GRIP "M" 30

A rugalmas zárónyelvnek köszönhetően a Grip csoportos kábelrögzítő enyhe nyomással bármikor újra nyitható és zárható. Ezáltal tar-

tós fali és mennyezeti installációk esetén is eltávolíthatóak vagy utólag beszerelhetők a kábelek.



típus	NYM 3 x 1,5 vezetékek darabszáma	súly		
		csom. darab	kg/100 darab	rendelési szám
2031 M 15 FS	15	50	3,700	2207028
2031 M 15 VA	15	50	3,000	2207080
2031 M 15 V4A	15	50	3,000	2207132

Sl acél V2A rozsdamentes acél (W. Nr. 1.4301) V4A rozsdamentes acél, (W. Nr. 1.4571) €/100 darab
FS szalaghorganyzott

GRIP "M" 15

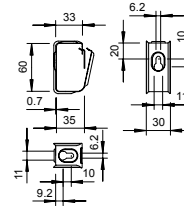

típus	NYM 3 x 1,5 vezetékek darabszáma	súly		
		csom. darab	kg/100 darab	rendelési szám
2031 M 30 FS	30	25	6,200	2207036
2031 M 30 VA	30	25	6,500	2207088
2031 M 30 V4A	30	25	6,500	2207140

Sl acél V2A rozsdamentes acél (W. Nr. 1.4301) V4A rozsdamentes acél, (W. Nr. 1.4571) €/100 darab
FS szalaghorganyzott

GRIP "M" 30

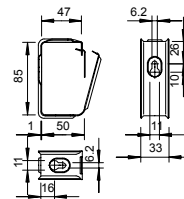

típus	NYM 3 x 1,5 vezetékek darabszáma	súly		
		csom. darab	kg/100 darab	rendelési szám
2031 M 70 FS	70	10	34,500	2207060
2031 M 70 VA	70	10	37,000	2207112
2031 M 70 V4A	70	10	37,000	2207164

Sl acél V2A rozsdamentes acél (W. Nr. 1.4301) V4A rozsdamentes acél, (W. Nr. 1.4571) €/100 darab
FS szalaghorganyzott

GRIP "M" 70

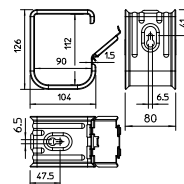

Fém kábelrögzítők

- + Egyszerű funkciótartásra tesztelt mennyezeti installáció
- + Kábelek utószerelése lehetséges
- + 2 méret 10 vagy 16 (3x1,5mm²) kábelhez



Bevizsgált az
MSZE2 4102/DIN
4102-12 alapján

Ismét szigorodtak a tűzvédelmi előírások a nyilvános terek tekintetében: a kábelezéshez a függesztett tűzvédelmi mennyezet felett, a menekülési és mentési útvonalakon tilos a műanyag termékek alkalmazása. Az OBO erre az esetre a legjobb megoldást kínálja – jelentős változtatások nélkül. Hiszen

jól bevált kábelkapcsaink már fém kivitelben is kaphatóak – 2033 M (2 x 8 NYM – vezeték 3 x 1,5 mm²) és 2034 M (2 x 5 NYM-vezeték 3 x 1,5 mm²). Mindkét kábelkapocs megfelel az erre a szerelési területre vonatkozó jelenleg érvényes tűzvédelmi szabványelőírásoknak. A tűz esetén elért me-

chanikai teherbíró képességet a DIN 4102 szerinti vizsgálat sikeresen igazolta. A fém kábelkapocs sorozat ezen alkalmazási terület legmodernebb szintjét képviseli – nem is várhatunk mást az OBO-tól, a rögzítéstechnikai termékek területén vezető gyártójától.

Kábelrögzítő, 16 vezetékhez



NYM 3 x 1,5
vezetékek

típus darabszáma
2033 M | 16

V2A rozsdamentes acél (W. Nr.1.4310)

súly
csom. kg/100 rendelési
darab darab szám

25 | 2,310 | **2204000**

€/100 darab

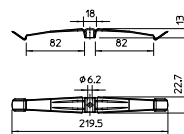

Kábelrögzítő, 10 vezetékhez



NYM 3 x 1,5
vezetékek

típus darabszáma
2034 M | 10

V2A rozsdamentes acél (W. Nr.1.4310)

súly
csom. kg/100 rendelési
darab darab szám

50 | 1,860 | **2204010**

€/100 darab

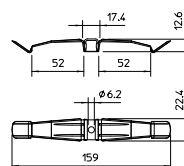

Távtartó



D d h
mér. méret mér.
mm mm mm

típus

2033 D 15x3 G | 15 | 6,4 | 3

St acél

G galvanikusan horganyzott

Kábelrögzítőknél a rögzítési magasság 10-ről 13 mm-re növeléséhez nagyobb vezeték-keresztmetszetek esetén.

súly
csom. kg/100 rendelési
darab darab szám

50 | 0,340 | **2205097**

€/100 darab

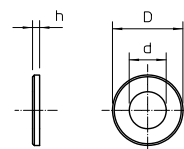

732-es sorozatú kábel- és csőtávtartó kengyel menetes csatlakozással

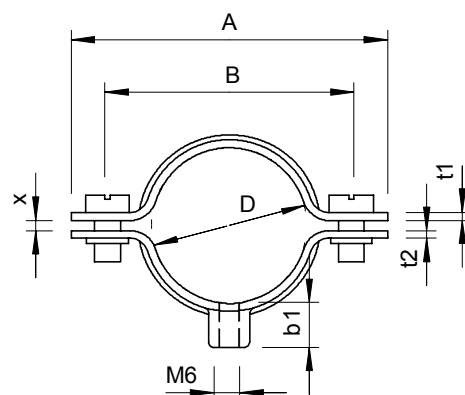

D	A	B	x	B1	t1	t2	M
mm	mm	mm	mm	mm	mm	mm	
5 - 6	35	23	1	8	1	1,25	M5 x 10
7 - 8	34	22	1	8	1	1,25	M5 x 10
9 - 10	36	24	1	8	1	1,25	M5 x 12
10,5 - 12	38	26	1,5	8	1	1,25	M5 x 12
12,5 - 14	40	28	1,5	8	1	1,25	M5 x 12
13,5 - 15	41	29	1,5	8	1	1,25	M5 x 12
14,5 - 16	42	30	1,5	8	1	1,25	M5 x 12
16,5 - 18	44	22	1	8	1	1,25	M5 x 12
18,5 - 20	46	34	1,5	8	1	1,25	M5 x 12
20-22	48	36	2	8	1	1,25	M5 x 12
22 - 24	50	38	2	8	1	1,25	M5 x 12
24 - 26	52	40	2	8	1	1,25	M5 x 12
26 - 28	59	45	2	8,5	1,5	1,5	M5 x 12
28 - 30	61	47	2	8,5	1,5	1,5	M5 x 12
31 - 33	64	50	2	8,5	1,5	1,5	M5 x 12
33 - 35	66	52	2	8,5	1,5	1,5	M5 x 12
36 - 38	69	55	2	8,5	1,5	1,5	M5 x 12
38 - 40	71	57	2	8,5	1,5	1,5	M5 x 12
40 - 42	73	59	2	8,5	1,5	1,5	M5 x 12
43 - 45	76	62	2	8,5	1,5	1,5	M5 x 12
46 - 48	79	65	2	8,5	1,5	1,5	M5 x 12
48 - 50	81	67	2	8,5	1,5	1,5	M5 x 14
58 - 60	91	77	2	8,5	1,5	1,5	M5 x 14
61 - 63	94	80	2	9,2	1,5	1,5	M5 x 14



732-es sorozatú kábel- és csőtávtartó kengyel menetes csatlakozással

típus	D befogási tartom. mm	anyag-vastagság mm	csavar	csom. darab	súly kg/100 darab	rendelési szám
732 6 GTP	5 - 6	1	M5 x 10	100	1,160	1360051
732 8 GTP	7 - 8	1	M5 x 10	100	1,310	1360086
732 10 GTP	9 - 10	1	M5 x 12	100	1,360	1360108
732 12 GTP	10,5 - 12	1	M5 x 12	100	1,460	1360124
732 14 GTP	12,5 - 14	1	M5 x 12	100	1,480	1360140
732 15 GTP	13,5 - 15	1	M5 x 12	100	1,530	1360159
732 16 GTP	14,5 - 16	1	M5 x 12	100	1,590	1360167
732 18 GTP	16,5 - 18	1	M5 x 12	100	1,620	1360183
732 20 GTP	18,5 - 20	1	M5 x 12	50	1,730	1360205
732 22 GTP	20 - 22	1	M5 x 12	50	1,780	1360221
732 24 GTP	22 - 24	1	M5 x 12	50	1,840	1360248
732 26 GTP	24 - 26	1	M5 x 12	50	1,920	1360264
732 28 GTP	26 - 28	1,5	M5 x 12	50	2,840	1360280
732 30 GTP	28 - 30	1,5	M5 x 12	50	3,040	1360302
732 33 GTP	31 - 33	1,5	M5 x 12	25	3,120	1360337
732 35 GTP	33 - 35	1,5	M5 x 12	25	3,280	1360353
732 38 GTP	36 - 38	1,5	M5 x 12	25	3,490	1360388
732 40 GTP	38 - 40	1,5	M5 x 12	25	3,600	1360396
732 42 GTP	40 - 42	1,5	M5 x 12	25	3,840	1360426
732 45 GTP	43 - 45	1,5	M5 x 12	25	3,990	1360450
732 48 GTP	46 - 48	1,5	M5 x 12	25	4,040	1360485
732 50 GTP	48 - 50	1,5	M5 x 14	25	4,160	1360507
732 60 GTP	58 - 60	1,5	M5 x 14	25	4,960	1360604
732 63 GTP	61 - 63	1,5	M5 x 14	25	5,000	1360639

Sl acél

€/100 darab

GTP galvanikusan horganyzott, átlátszóra passzíválva

M6-os belső menettel.



732-es sorozatú kábel- és csőtávtartó kengyel menetes csatlakozással, V4A

típus	D befogási tartom. mm	anyag-vastagság mm	csavar	csom. darab	súly kg/100 darab	rendelési szám
732 6 V4A	5 - 6	1	M5 x 10	100	1,364	1360644
732 8 V4A	7 - 8	1	M5 x 10	100	1,376	1360646
732 10 V4A	9 - 10	1	M5 x 12	100	1,467	1360648
732 12 V4A	10,5 - 12	1	M5 x 12	100	1,622	1360650
732 14 V4A	12,5 - 14	1	M5 x 12	100	1,710	1360652
732 15 V4A	13,5 - 15	1	M5 x 12	100	1,791	1360654
732 16 V4A	14,5 - 16	1	M5 x 12	100	1,845	1360656
732 18 V4A	16,5 - 18	1	M5 x 12	100	1,889	1360658
732 20 V4A	18,5 - 20	1	M5 x 12	50	1,960	1360660
732 22 V4A	20 - 22	1	M5 x 12	50	1,999	1360662
732 24 V4A	22 - 24	1	M5 x 12	50	2,062	1360664
732 26 V4A	24 - 26	1	M5 x 12	50	2,083	1360666
732 28 V4A	26 - 28	1,5	M5 x 12	50	2,923	1360668
732 30 V4A	28 - 30	1,5	M5 x 12	50	3,047	1360670
732 33 V4A	31 - 33	1,5	M5 x 12	25	3,186	1360672
732 38 V4A	36 - 38	1,5	M5 x 12	25	3,453	1360676
732 40 V4A	38 - 40	1,5	M5 x 12	25	3,554	1360678
732 42 V4A	40 - 42	1,5	M5 x 12	25	3,650	1360680
732 45 V4A	43 - 45	1,5	M5 x 12	25	3,810	1360682
732 48 V4A	46 - 48	1,5	M5 x 12	25	3,972	1360684
732 50 V4A	48 - 50	1,5	M5 x 14	25	4,045	1360686
732 60 V4A	58 - 60	1,5	M5 x 14	25	4,582	1360688
732 63 V4A	61 - 63	1,5	M5 x 14	25	4,712	1360690

V4A rozsdamentes acél, (W. Nr. 1.4571)

€/100 darab

M6-os belső menettel.



Kábel- és csőtávtartó kengyel 733

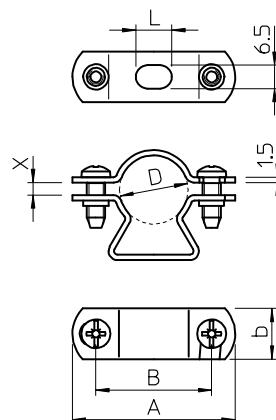

D	A	B	L	b	x
mm	mm	mm	mm	mm	mm
11 - 13	39	26	10	14	2,5
14 - 16	43	30	10	14	3
17 - 19	45	32	10	14	3,5
19-21	50	37	10	14	2
21-23	52	39	10	14	2,5
24 - 29	58	42	10	16	7
30 - 38	70	54	10	16	10
39 - 48	80	64	14	16	12,5
48 - 54	86	68	14	18	7,5
53 - 61	96	78	14	18	10
63	101	83	18	16	3

733 sorozatú kábel- és csőtávtartó kengyel



típus	D befogási tartom. mm	anyag- vastagság mm	csavar	csom. darab	súly kg/100 darab	rendelési szám
733 13 G	11 - 13	1,5	M5 x 12	50	2,310	1361139
733 16 G	14 - 16	1,5	M5 x 14	50	2,430	1361163
733 19 G	17 - 19	1,5	M5 x 14	50	2,500	1361198
733 21 G	19 - 21	1,5	M5 x 14	50	2,730	1361201
733 23 G	21 - 23	1,5	M5 x 14	50	2,870	1361236
733 29 G	24 - 29	1,5	M5 x 18	50	3,480	1361295
733 38 G	30 - 38	1,5	M5 x 18	25	4,040	1361384
733 48 G	39 - 48	1,5	M5 x 18	25	4,810	1361481
733 54 G	48 - 54	1,5	M5 x 18	25	5,800	1361511
733 61 G	53 - 61	1,5	M5 x 18	20	6,370	1361619
733 63 G	63	2	M5 x 18	20	6,940	1361635

Sl acél

G galvanikusan horganyzott

€/100 darab

*Az M16 méret nem alkalmas gáznyomású szögbelövővel történő rögzítésre
*Az M16-PG16 méret nem alkalmas beütő szerszámmal történő rögzítésre

733 sorozatú kábel- és csőtávtartó kengyel



típus	D		csavar	csom. darab	súly kg/100 darab	rendelési szám
	befogási tartom. mm	anyag- tartom. vastagság mm				
733 13 FT	11 - 13	1,5	M5 x 12	50	2,310	1361091
733 16 FT	14 - 16	1,5	M5 x 14	50	2,430	1361094
733 19 FT	17 - 19	1,5	M5 x 14	50	2,500	1361097
733 21 FT	19 - 21	1,5	M5 x 14	50	2,730	1361100
733 23 FT	21 - 23	1,5	M5 x 14	50	2,870	1361103
733 29 FT	24 - 29	1,5	M5 x 18	50	3,480	1361106
733 38 FT	30 - 38	1,5	M5 x 18	25	4,040	1361109
733 48 FT	39 - 48	1,5	M5 x 18	25	4,810	1361112
733 54 FT	48 - 54	1,5	M5 x 18	25	5,400	1361117
733 61 FT	53 - 61	1,5	M5 x 18	20	6,100	1361115
733 63 FT	63	2	M5 x 18	20	7,250	1361118

St. acél

€/100 darab

FT merítetten tűzhorganyzott

*Az M16 méret nem alkalmas gáznyomással működő szögbelevő készülékekhez.

*Az M16 - PG16 nagyságok beütőszerszámmal nem alkalmasak.



733 sorozatú kábel- és csőtávtartó kengyel, V2A



típus	D		csavar	csom. darab	súly kg/100 darab	rendelési szám
	befogási tartom. mm	anyag- tartom. vastagság mm				
733 16 VA	14 - 16	1,5	M5 x 12	50	2,430	1362011
733 19 VA	17 - 19	1,5	M5 x 16	50	2,800	1362038
733 21 VA	19 - 21	1,5	M5 x 16	50	2,740	1362046
733 23 VA	21 - 23	1,5	M5 x 16	50	2,800	1362054
733 29 VA	24 - 29	1,5	M5 x 16	50	3,475	1362062
733 38 VA	30 - 38	1,5	M5 x 18	25	4,500	1362070
733 48 VA	39 - 48	1,5	M5 x 18	25	5,200	1362089
733 54 VA	48 - 54	1,5	M5 x 18	25	5,800	1362097
733 61 VA	53 - 61	1,5	M5 x 18	20	6,800	1362100
733 63 VA	63	2	M5 x 18	20	6,940	1362127

V2A rozsdamentes acél (W. Nr. 1.4301)

€/100 darab

*Az M16 méret nem alkalmas gáznyomású szögbelevővel történő rögzítésre *Az M16-PG16 méret nem alkalmas beütő szerszámmal történő rögzítésre



733 sorozatú kábel- és csőtávtartó kengyel, V4A



típus	D		csavar	csom. darab	súly kg/100 darab	rendelési szám
	befogási tartom. mm	anyag- tartom. vastagság mm				
733 13 V4A	11 - 13	1,5	M5 x 12	50	2,310	1361643
733 16 V4A	14 - 16	1,5	M5 x 14	50	2,430	1361647
733 19 V4A	17 - 19	1,5	M5 x 14	50	2,500	1361651
733 21 V4A	19 - 21	1,5	M5 x 14	50	2,730	1361655
733 23 V4A	21 - 23	1,5	M5 x 14	50	2,710	1361659
733 29 V4A	24 - 29	1,5	M5 x 18	50	3,420	1361663
733 38 V4A	30 - 38	1,5	M5 x 18	25	4,040	1361667
733 48 V4A	39 - 48	1,5	M5 x 18	25	4,810	1361671
733 54 V4A	48 - 54	1,5	M5 x 18	25	5,800	1361675
733 61 V4A	53 - 61	1,5	M5 x 18	20	6,370	1361679
733 63 V4A	63	2	M5 x 18	20	6,940	1361683

V4A rozsdamentes acél, (W. Nr. 1.4571)

€/100 darab

*Az M16 méret nem alkalmas gáznyomással működő szögbelevő készülékekhez.

*Az M16 - PG16 nagyságok beütőszerszámmal nem alkalmasak.



733 sorozatú kábel- és csőtávtartó kengyel, Alu



típus	D befogási tartom. mm	anyag-vastagság mm	csavar	csom. darab	súly kg/100 darab	rendelési szám
733 16 ALU	14 - 16	1,5	M5 x 12	50	0,980	1362526
733 19 ALU	17 - 19	1,5	M5 x 16	50	1,020	1362534
733 21 ALU	19 - 21	1,5	M5 x 16	50	1,100	1362542
733 29 ALU	24 - 29	1,5	M5 x 16	50	1,390	1362569
733 38 ALU	30 - 38	1,5	M5 x 18	25	1,620	1362577
733 48 ALU	39 - 48	1,5	M5 x 18	25	1,950	1362585
733 54 ALU	48 - 54	1,5	M5 x 18	25	2,320	1362593
733 63 ALU	63	2	M5 x 18	20	2,990	1362615

Alu alumínium

€/100 darab

*Az M16 méret nem alkalmas gáznyomással működő szögbelövő készülékhez.

*Az M16 - PG16 nagyságok beütőszerszámhoz nem alkalmasak.

Méretek

D mm	A mm	b mm	L mm	b mm	x mm
14 - 16	43	30	10	14	3
17 - 19	45	32	10	14	3,5
19 - 21	50	37	10	14	2
24 - 29	58	42	10	16	7
30 - 38	70	54	10	16	10
39 - 48	80	64	14	16	12,5
48 - 54	86	68	14	18	7,5
63	101	83	18	16	3



Csőbilincs belső menetes csatlakozással

típus	D befogási tartom.		csavar	súly		rendelési szám
	mm			csom. darab	kg/100 darab	
731 W 12 G	8 - 12		M5 x 12	50	2,470	1366122
731 W 16 G	12 - 16		M5 x 12	50	2,816	1366165
731 W 20 G	16 - 20		M5 x 14	50	3,124	1366203
731 W 25 G	20 - 25		M5 x 14	50	3,480	1366254
731 W 30 G	25 - 30		M5 x 14	25	4,060	1366300
731 W 35 G	30 - 35		M5 x 18	25	4,344	1366351

St acél

€/100 darab

G galvanikusan horganyzott

M6-os belső menettel.



Csőbilincs belső menetes csatlakozással, rézbevonatos

típus	D befogási tartom.		csavar	súly		rendelési szám
	mm			csom. darab	kg/100 darab	
731 W 12 CU	8 - 12		M5 x 12	50	2,470	1366629
731 W 16 CU	12 - 16		M5 x 14	50	2,816	1366661

St acél

€/100 darab

Cu vörösréz bevonattal

M6-os belső menettel.



Csőbilincs belső menetes csatlakozással, univerzális

típus	D befogási tartom.		gyűjtő-karton darab	súly		rendelési szám
	mm			csom. darab	kg/100 darab	
2070 M6 G	12 - 20		M5 x 14 500	50	2,300	1380028
2071 M6 G	20 - 30		M5 x 20 600	50	3,310	1380222
2072 M6 G	30 - 44		M5 x 22 300	25	5,990	1380427
2073 M6 G	44 - 60		M6 x 25 240	20	9,660	1380729

St acél

€/100 darab

G galvanikusan horganyzott

M6-os belső menettel.

Nagy átfogási tartományú, univerzális bilincs.



Csőbilincs belső menetes csatlakozással, univerzális



típus	D befogási tartom.		csavar	gyűjtő-karton darab	csom. darab	súly kg/100 darab	rendelési szám
	mm	méret					
2900 M6 13-16 G	13,5 - 16	M 16	M5 x 14	500	50	2,280	1383094
2900 M6 16-19 G	16,5 - 19	Pg 11	M5 x 14	500	50	2,320	1383116
2900 M6 18-21 G	18 - 21	M 20	M5 x 14	500	50	2,340	1383132
2900 M6 19-23 G	19 - 23	Pg 16	M5 x 14	500	50	2,400	1383167
2900 M6 24-29 G	24 - 29	M 25	M5 x 14	400	50	3,320	1383213
2900 M6 33-38 G	30 - 34	Pg 29	M5 x 14	250	25	5,830	1383310
2900 M6 30-34 G	33 - 38	PG 29	M5 x 14	50	50	4,950	1383299
2900 M6 39-42 G	39 - 42	M 40	M5 x 16	300	25	5,490	1383418
2900 M6 43-48 G	43 - 48	Pg 36	M5 x 14	240	20	6,330	1383361
2900 M6 49-55 G	49 - 55	M 50	M6 x 15	240	20	9,300	1383426
2900 M6 54-60 G	54 - 60	Pg 48	M6 x 15	240	20	8,970	1383485
2900 M6 61-64 G	61 - 64	M 63	M6 x 16	240	20	8,090	1383507

St acél

€/100 darab

G galvanikusan horganyzott

M6-os belső menettel.

Csőbilincs belső menetes csatlakozással, nehéz kivitel M6



típus	D befogási tartom.		csom. darab	súly kg/100 darab	rendelési szám
	mm	méret			
2900WM6 13.5 FT	12,5 - 13,5	1/4"	25	2,860	1385003
2900WM6 17 FT	16 - 17	3/8"	25	4,912	1385011
2900WM6 21.5 FT	19 - 21,5	1/2"	25	5,104	1385038
2900WM6 27 FT	24,5 - 27	3/4"	25	5,600	1385054
2900WM6 33.5 FT	30,5 - 33,5	1"	25	6,144	1385062
2900WM6 42.5 FT	39,5 - 42,5	1 1/4"	25	7,644	1385089
2900WM6 48.5 FT	45,5 - 48,5	1 1/2"	25	8,872	1385119
2900WM6 54 FT	51 - 54	1 3/4"	20	10,400	1385127
2900WM6 60 FT	56 - 60	2"	15	11,720	1385135

St acél

€/100 darab

FT merítetten tűzihorganyzott

M6 menetre felcsavarozható

Csőbilincs belső menetes csatlakozással, nehéz kivitel M8



típus	D befogási tartom.		csom. darab	súly kg/100 darab	rendelési szám
	mm	méret			
2900WM8 17 FT	16 - 17	3/8"	25	5,040	1387014
2900WM8 21.5 FT	19 - 21,5	1/2"	25	5,768	1387030
2900WM8 27 FT	24,5 - 27	3/4"	25	6,144	1387057
2900WM8 33.5 FT	30,5 - 33,5	1"	25	6,864	1387065
2900WM8 42.5 FT	39,5 - 42,5	1 1/4"	25	9,000	1387081
2900WM8 48.5 FT	45,5 - 48,5	1 1/2"	25	9,284	1387111
2900WM8 60 FT	56 - 60	2"	15	11,346	1387138
2900WM8 75.5 FT	71,5 - 75,5	2 1/2"	50	21,000	1387154
2900WM8 88 FT	83 - 88	3"	50	23,800	1387170

St acél

€/100 darab

FT merítetten tűzihorganyzott

M8 belsőmenetes csatlakozással

Csőbilincs belső menetes csatlakozással, nehéz kivitel M10

típus	D befogási tartom. mm	méret	csom. darab	súly kg/100 darab	rendelési szám
2900WM10 21.5 FT	19 - 21,5	1/2"	25	5,768	1388037
2900WM10 27 FT	24,5 - 27	3/4"	25	6,144	1388053
2900WM10 33.5 FT	30,5 - 33,5	1"	25	6,864	1388061
2900WM10 48.5 FT	45,5 - 48,5	1 1/2"	25	9,284	1388118
2900WM10 60 FT	56 - 60	2"	15	11,346	1388134
2900WM10 75 FTSO	71,5 - 75,5	2 1/2"	50	22,160	1388371
2900WM10 88 FTSO	83 - 88	3"	50	24,450	1388398
2900WM10 139FTSO	130 - 140	5"	25	32,500	1388428

St. acél

€/100 darab

FT merítetten tűzihorganyzott

M10 belsőmenetes csatlakozással



Távtartó kengyel

típus	D befogási tartom. mm	csavar	csom. darab	súly kg/100 darab	rendelési szám
1060 26-45 FT	26 - 45	M5 x 30	100	10,500	1310615
1060 45-68 FT	45 - 68	M6 x 35	100	14,300	1310658

St. acél

€/100 darab

FT merítetten tűzihorganyzott

6,5 x 80 mm facsavarmenettel (kb. 25 mm menethossz).

Galvanikusan horganyzott acél csavarok.



604-es sorozatú rögítőbilincs, könnyű kivitel



típus	Ø-höz mm	lyuk- méret mm	anyag- vastagság mm	csom. darab	súly kg/100 darab	rendelési szám
604 3 G	3	4,5 x 6	0,7	100	0,052	1003038
604 4 G	4	4,5 x 6	0,7	100	0,067	1003046
604 5 G	5	4,5 x 6	0,7	100	0,084	1003054
604 6 G	6	4,5 x 6	0,7	100	0,099	1003062
604 7 G	7	4,5 x 6	0,7	100	0,120	1003070
604 8 G	8	4,5 x 6	0,7	100	0,123	1003089
604 9 G	9	4,5 x 6	0,7	100	0,139	1003097
604 10 G	10	4,5 x 6	0,7	100	0,150	1003100
604 11 G	11	4,5 x 6	1	100	0,270	1003119
604 12 G	12	4,5 x 6	0,7	100	0,240	1003127
604 13 G	13	4,5 x 6	1	100	0,280	1003135
604 16 G	16	4,5 x 6	1	100	0,348	1003178
604 19 G	19	4,5 x 6	1	100	0,411	1003194
604 20 G	20	4,5 x 6	1	100	0,431	1003208
604 21 G	21	4,5 x 6	1	100	0,447	1003216
604 23 G	23	4,5 x 6	1	100	0,490	1003232
604 25 G	25	4,5 x 6	1	100	0,560	1003259
604 28 G	28	4,5 x 6	1	100	0,874	1003283
604 32 G	32	4,5 x 6	1	100	1,420	1003321
604 35 G	35	5,5 x 7	1,5	100	1,355	1003356
604 37 G	37	5,5 x 7	1,5	100	1,567	1003372
604 40 G	40	5,5 x 7	1,5	100	1,860	1003402
604 47 G	47	5,5 x 7	1,5	50	2,484	1003461

St acél

€/100 darab

G galvanikusan horganyzott

Egy rögítőfülrel ellátott rögítőbilincs kábelekhöz és csövekhez.

*A 3 és 4 méret nem alkalmas gáznyomású szögbelővővel történő rögzítésre

*A 3-21 méret nem alkalmas beütő szerszámmal történő rögzítésre

1015-ös sorozatú rögítőbilincs, közepes kivitel



típus	Ø-höz mm	lyuk- méret mm	anyag- vastagság mm	csom. darab	súly kg/100 darab	rendelési szám
1015 5 G	5	6,5	1,5	100	0,325	1009028
1015 6 G	6	6,5	1,5	100	0,385	1009036
1015 7 G	7	6,5	1,5	100	0,418	1009044
1015 8 G	8	6,5	1,5	100	0,428	1009052
1015 9 G	9	6,5	1,5	100	0,468	1009060
1015 10 G	10	6,5	1,5	100	0,560	1009079
1015 11 G	11	6,5	1,5	100	0,632	1009087
1015 12 G	12	6,5	1,5	100	0,672	1009109
1015 13 G	13	6,5	1,5	100	0,683	1009117
1015 14 G	14	6,5	1,5	100	0,710	1009168
1015 15 G	15	6,5	1,5	100	0,744	1009184
1015 16 G	16	6,5	1,5	100	0,753	1009192
1015 17 G	17	6,5	1,5	100	0,764	1009206
1015 18 G	18	6,5	1,5	100	0,835	1009214
1015 20 G	20	6,5	1,5	100	0,921	1009230
1015 25 G	25	6,5	1,5	100	1,150	1009427
1015 28 G	28	6,5	1,5	100	1,250	1009362

St acél

€/100 darab

G galvanikusan horganyzott

Egy rögítőfülrel ellátott rögítőbilincs kábelekhöz és csövekhez.

822-es sorozatú rögzítőbilincs, nehéz kivitel



típus	Ø-höz mm	lyuk- méret mm	anyag- vastagság mm	csom. darab	súly kg/100 darab	rendelési szám
822 6 FT	6	6,5 x 10	2	100	0,885	1014005
822 10 FT	10	6,5 x 10	2	100	1,075	1014013
822 12 FT	12	6,5 x 10	2	100	1,450	1014021
822 14 FT	14	6,5 x 10	2	100	1,600	1014048
822 16 FT	15,2	6,5 x 10	2	100	1,733	1014099
822 18 FT	18,6	6,5 x 10	2	100	1,946	1014110
822 20 FT	20	6,5 x 10	2	100	2,125	1014137
822 22.5 FT	22,5	6,5 x 10	2	50	2,338	1014161
822 25 FT	25	6,5 x 10	2	50	2,400	1014501
822 28.3 FT	28,3	6,5 x 10	2	50	4,420	1014218
822 32 FT	32	6,5 x 10	2	100	5,490	1014528
822 37 FT	37	6,5 x 10	2	100	7,100	1014293
822 40 FT	40	6,5 x 10	2	100	6,590	1014536
822 47 FT	47	6,5 x 10	3	100	8,500	1014366
822 50 FT	50	6,5 x 10	3	100	7,690	1014544
822 63 FT	63	6,5 x 10	3	100	9,260	1014552

St acél

€/100 darab

FT merítetten tűzihorganyzott

Egy rögzítőfüllel ellátott rögzítőbilincs kábelekhöz és csövekhez



822-es sorozatú rögzítőbilincs, nehéz kivitel V4A



típus	Ø-höz mm	lyuk- méret mm	anyag- vastagság mm	csom. darab	súly kg/100 darab	rendelési szám
822 6 V4A	6	6,5 x 10	2	100	0,885	1013861
822 10 V4A	10	6,5 x 10	2	100	1,075	1013865
822 12 V4A	12	6,5 x 10	2	100	1,450	1013869
822 14 V4A	14	6,5 x 10	2	100	1,600	1013873
822 16 V4A	15,2	6,5 x 10	2	100	1,733	1013877
822 18 V4A	18,6	6,5 x 10	2	100	1,946	1013881
822 20 V4A	20	6,5 x 10	2	100	2,125	1013885
822 22.5 V4A	22,5	6,5 x 10	2	50	2,338	1013889
822 25 V4A	25	6,5 x 10	2	50	2,400	1013893
822 32 V4A	32	6,5 x 10	2	100	5,490	1013903
822 40 V4A	40	6,5 x 10	2	100	6,590	1013911
822 50 V4A	50	6,5 x 10	3	100	7,690	1013921
822 63 V4A	63	6,5 x 10	3	100	9,260	1013925

V4A rozsdamentes acél, (W. Nr. 1.4571)

€/100 darab

Egy rögzítőfüllel ellátott rögzítőbilincs kábelekhöz és csövekhez



7855-ös sorozatú rögzítőbilincs, gyári szabvány, egy rögzítőfüles



típus	Ø-höz mm	lyuk- méret mm	anyag- vastagság mm	csom. darab	súly kg/100 darab	rendelési szám
WN 7855 A 2	2	3,2	0,8	100	0,039	1043013
WN 7855 A 2.5	2.5	3,2	0,8	100	0,041	1043021
WN 7855 A 4	4	3,2	1	100	0,062	1043064
WN 7855 A 4.5	4.5	3,2	1	100	0,079	1043072
WN 7855 A 5	5	3,2	1	100	0,090	1043080
WN 7855 A 6	6	3,2	1	100	0,097	1043102
WN 7855 A 7	7	3,2	1	100	0,120	1043129
WN 7855 A 8	8	3,2	1	100	0,159	1043145
WN 7855 A 9	9	3,2	1,5	100	0,168	1043161
WN 7855 A 10	10	3,2	1,5	100	0,170	1043196
WN 7855 A 12	12	4,3	1,5	100	0,530	1043226
WN 7855 A 14	14	4,3	1,5	100	0,579	1043242

St acél

€/100 darab

GTP galvanikusan horganyzott, átlátszóra passzivalva

SN 78550 Siemens-szabvány szerinti méretek, A forma, erősen lekerekített élekkel, ezért különösen alkalmas kényes vezetékekhez.

*2 - 10 nagyságok beütőszerszámhoz és szegező készülékekhez nem alkalmasak.

7855-ös sorozatú rögzítőbilincs, gyári szabvány, két rögzítőfüles



típus	Ø-höz mm	lyuk- méret mm	anyag- vastagság mm	csom. darab	súly kg/100 darab	rendelési szám
WN 7855 B 3	3	3,2 x 4	0,8	100	0,080	1044044
WN 7855 B 4	4	3,2 x 4	0,8	100	0,082	1044060
WN 7855 B 4.5	4.5	3,2 x 4	1	100	0,097	1044079
WN 7855 B 5	5	3,2 x 4	1	100	0,118	1044087
WN 7855 B 6	6	3,2 x 4	1	100	0,128	1044109
WN 7855 B 7	7	3,2 x 4	1	100	0,200	1044125
WN 7855 B 8	8	3,2 x 4	1	100	0,218	1044141
WN 7855 B 9	9	3,2 x 4	1,5	100	0,222	1044176
WN 7855 B 10	10	3,2 x 4	1,5	100	0,223	1044192
WN 7855 B 12	12	4,3 x 5	1,5	100	0,675	1044214
WN 7855 B 14	14	4,3 x 5	1,5	100	0,733	1044230
WN 7855 B 16	16	4,3 x 5	1,5	100	0,742	1044257

St acél

€/100 darab

GTP galvanikusan horganyzott, átlátszóra passzivalva

SN 78550 Siemens-szabvány szerinti méretek, B forma, erősen lekerekített élekkel, ezért különösen alkalmas kényes vezetékekhez. *A 3-10 méret nem alkalmas gáznyomású szögbelövő készülékekhez.

Nehéz kivitelű csőbilincs



típus	kábel- Ø-höz mm	lyuk- méret mm	anyag- vastagság mm	Szín	csom. darab	súly kg/100 darab	rendelési szám
1594 22 G	22	6	2	köszürke	100	3,300	1310925

St acél

€/100 darab

G galvanikusan horganyzott

Földkábel házi csatlakozódobozhoz való rögzítéséhez. Levasint bevonattal ellátva.

604-es sorozatú rögzítőbilincs, közepes kivitel



típus	Ø-höz mm	lyuk- méret mm	anyag- vastagság mm	csom. darab	súly kg/100 darab	rendelési szám
604 2X16	16	4,5 x 6	1	100	0,744	1004166
604 2X19	19	4,5 x 6	1	100	0,845	1004190
604 2X21	21	4,5 x 6	1	100	0,935	1004212
604 2X28	28	4,5 x 6	1	50	1,456	1004298

St acél

€/100 darab

G galvanikusan horganyzott

Két rögzítőfüllel ellátott bilincs kábelekhöz és csövekhez



605-ös sorozatú rögzítőbilincs, közepes kivitel



típus	Ø-höz mm	lyuk- méret mm	anyag- vastagság mm	csom. darab	súly kg/100 darab	rendelési szám
605 7 G	7	4,5 x 6	1	100	0,183	1018078
605 8 G	8	4,5 x 6	1	100	0,203	1018086
605 9 G	9	4,5 x 6	1	100	0,246	1018094
605 10 G	10	4,5 x 6	1	100	0,432	1018108
605 11 G	11	4,5 x 6	1	100	0,462	1018116
605 12 G	12	4,5 x 6	1	100	0,485	1018124
605 13 G	13	4,5 x 6	1	100	0,532	1018132
605 14 G	14	4,5 x 6	1	100	0,560	1018140
605 15 G	15	4,5 x 6	1	100	0,584	1018159
605 16 G	16	4,5 x 6	1	100	0,585	1018167
605 17 G	17	4,5 x 6	1	100	0,604	1018175
605 18 G	18	4,5 x 6	1	100	0,640	1018183
605 19 G	19	4,5 x 6	1	100	0,671	1018191
605 20 G	20	4,5 x 6	1	100	0,664	1018205
605 21 G	21	4,5 x 6	1	100	0,678	1018213
605 23 G	23	4,5 x 6	1	100	0,826	1018221
605 25 G	25	4,5 x 6	1	100	0,960	1018256
605 26 G	26	4,5 x 6	1	100	0,975	1018264
605 28 G	28	4,5 x 6	1	100	1,067	1018280
605 30 G	30	4,5 x 6	1	100	1,150	1018302
605 32 G	32	4,5 x 6	1	100	1,260	1018337
605 35 G	35	5,5 x 7	1	100	1,921	1018353
605 37 G	37	5,5 x 7	1	100	2,007	1018361

St acél

€/100 darab

G galvanikusan horganyzott

Két rögzítőfüllel ellátott rögzítőbilincs kábelekhöz és csövekhez

* A 7-12-es méretű bilincsek beütőszerszámhoz nem alkalmasak.



605-ös sorozatú rögzítőbilincs, közepes kivitel



típus	Ø-höz mm	lyuk- méret mm	anyag- vastagság mm	csom. darab	súly kg/100 darab	rendelési szám
605 40 G	40	5,5 x 7	1,5	50	1,900	1018396
605 43 G	43	5,5 x 7	1,5	50	2,324	1018434
605 47 G	47	5,5 x 7	1,5	50	2,366	1018477
605 50 G	50	5,5 x 7	1,5	25	2,770	1018507
605 55 G	55	5,5 x 7	1,5	25	3,840	1018558
605 60 G	60	5,5 x 7	1,5	25	3,800	1018604
605 63 G	63	5,5 x 7	1,5	25	3,670	1018639

St acél

€/100 darab

G galvanikusan horganyzott

Két rögzítőfüllel ellátott rögzítőbilincs kábelekhöz és csövekhez

* A 7-12-es méretű bilincsek beütőszerszámhoz nem alkalmasak.



605-ös sorozatú rögzítőbilincs, közepes kivitel



típus	Ø-höz mm	lyuk- méret mm	anyag- vastagság mm	csom. darab	súly kg/100 darab	rendelési szám
605 16 ALU	16	4,5 x 6	1	100	0,218	1017799
605 20 ALU	20	4,5 x 6	1	100	0,228	1017837
605 25 ALU	25	4,5 x 6	1	100	0,330	1017861
605 32 ALU	32	4,5 x 6	1	100	0,433	1017926
605 40 ALU	40	5,5 x 7	1	50	0,650	1017950
605 50 ALU	50	5,5 x 7	1,5	25	0,952	1017980
605 63 ALU	63	5,5 x 7	1,5	25	1,260	1017997

Alu alumínium

€/100 darab

Két rögzítőfüllel ellátott bilincs kábelekhöz és csövekhez

605-ös sorozatú rögzítőbilincs, közepes kivitel, V4A



típus	Ø-höz mm	lyuk- méret mm	anyag- vastagság mm	csom. darab	súly kg/100 darab	rendelési szám
605 7 V4A	7	4,5 x 6	1	100	0,183	1018643
605 8 V4A	8	4,5 x 6	1	100	0,203	1018645
605 10 V4A	10	4,5 x 6	1	100	0,432	1018649
605 12 V4A	12	4,5 x 6	1	100	0,485	1018653
605 13 V4A	13	4,5 x 6	1	100	0,532	1018655
605 15 V4A	15	4,5 x 6	1	100	0,584	1018659
605 16 V4A	16	4,5 x 6	1	100	0,585	1018661
605 18 V4A	18	4,5 x 6	1	100	0,640	1018665
605 20 V4A	20	4,5 x 6	1	100	0,664	1018669
605 21 V4A	21	4,5 x 6	1	100	0,678	1018671
605 23 V4A	23	4,5 x 6	1	100	0,826	1018675
605 25 V4A	25	4,5 x 6	1	100	0,992	1018679
605 30 V4A	30	4,5 x 6	1	100	1,150	1018689
605 32 V4A	32	4,5 x 6	1	100	1,260	1018693
605 37 V4A	37	5,5 x 7	1	100	2,007	1018701
605 40 V4A	40	5,5 x 7	1,5	50	1,900	1018705
605 43 V4A	43	5,5 x 7	1,5	50	2,324	1018709
605 47 V4A	47	5,5 x 7	1,5	50	2,366	1018713
605 50 V4A	50	5,5 x 7	1,5	25	2,770	1018717
605 55 V4A	55	5,5 x 7	1,5	25	3,840	1018721
605 60 V4A	60	5,5 x 7	1,5	25	3,800	1018725
605 63 V4A	63	5,5 x 7	1,5	25	3,670	1018729

V4A rozsdamentes acél, (W. Nr. 1.4571)

€/100 darab

Két rögzítőfüllel ellátott bilincs kábelekhöz és csövekhez



823-as sorozatú rögzítőbilincs, nehéz kivitel



típus	Ø-höz mm	lyuk- méret mm	anyag- vastagság mm	csom. darab	súly kg/100 darab	rendelési szám
823 16 FT	16	6,5 x 10	2	50	2,260	1015095
823 18.3 FT	18.6	6,5 x 10	2	50	2,446	1015117
823 20 FT	20	6,5 x 10	2	50	2,662	1015133
823 22.5 FT	22.5	6,5 x 10	2	50	2,988	1015168
823 25 FT	25	6,5 x 10	3	25	6,770	1015494
823 28.3 FT	28.3	6,5 x 10	3	25	5,208	1015214
823 32 FT	32	6,5 x 10	3	100	7,469	1015496
823 37 FT	37	6,5 x 10	3	100	8,700	1015303
823 40 FT	40	6,5 x 10	3	100	8,460	1015498
823 47 FT	47	6,5 x 10	3	100	10,120	1015362
823 54 FT	54	6,5 x 10	3	100	10,760	1015427
823 59.3 FT	59.3	6,5 x 10	3	100	11,800	1015486
823 50 FT	50	6,5 x 10	3	100	9,050	1015500
823 63 FT	63	6,5 x 10	3	100	10,700	1015508

Stl acél

€/100 darab

FT merítetten tűzihorganyzott

Két rögzítőfüllel ellátott bilincs kábelekhöz és csövekhez



Húzásmentesítő bilincs

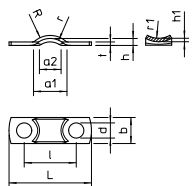

típus	kábel- Ø-höz mm	lyuk- méret mm	anyag- vastagság mm	súly		rendelési szám
				csom. darab	kg/100 darab	
7901 5 G	5	3,5	0,8	100	0,063	1435019
7901 6.5 G	6,5	3,2	1	100	0,115	1435027

Sl acél €/100 darab

G galvanikusan horganyzott

Rögzítőbilincs kábelek és vezetékek húzásmentesítéséhez

Húzásmentesítő bilincs

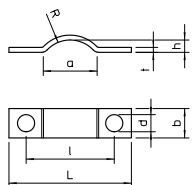

típus	kábel- Ø-höz mm	lyuk- méret mm	anyag- vastagság mm	súly		rendelési szám
				csom. darab	kg/100 darab	
7902 6 G	6,5	3,5	1	100	0,096	1436015
7902 8 G	8	4	1	100	0,159	1436023

Sl acél €/100 darab

G galvanikusan horganyzott

Rögzítőbilincs kábelek és vezetékek húzásmentesítéséhez

Húzásmentesítő bilincs

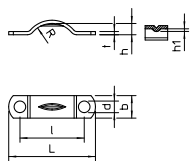

típus	kábel- Ø-höz mm	lyuk- méret mm	anyag- vastagság mm	súly		rendelési szám
				csom. darab	kg/100 darab	
7903 6 G	6	2,5	0,5	100	0,105	1437003
7903 8 G	8	3,6	0,8	100	0,130	1437011
7903 9 G	9	4,5	1	100	0,274	1437038

Sl acél €/100 darab

G galvanikusan horganyzott

Rögzítőbilincs kábelek és vezetékek húzásmentesítéséhez

Húzásmentesítő bilincs

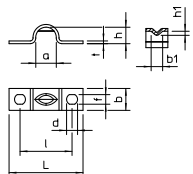

típus	kábel- Ø-höz mm	lyuk- méret mm	anyag- vastagság mm	súly		rendelési szám
				csom. darab	kg/100 darab	
7904 6 G	6	3,5x4	1	100	0,185	1438018

Sl acél €/100 darab

G galvanikusan horganyzott

Rögzítőbilincs kábelek és vezetékek húzásmentesítéséhez

Húzásmentesítő bilincs

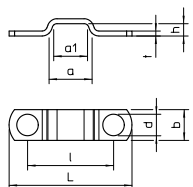

típus	kábel- Ø-höz mm	lyuk- méret mm	anyag- vastagság mm	súly		rendelési szám
				csom. darab	kg/100 darab	
7905 5 G	5	3,5	0,8	100	0,054	1439014

Sl acél €/100 darab

G galvanikusan horganyzott

Rögzítőbilincs kábelek és vezetékek húzásmentesítéséhez

Húzásmentesítő bilincs

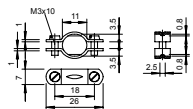

típus	kábel- Ø-höz mm	anyag- vastagság mm	súly		rendelési szám
			csom. darab	kg/100 darab	
7908 11 G	11	1	100	0,433	1442015

Sl acél €/100 darab

G galvanikusan horganyzott

Rögzítőbilincs kábelek és vezetékek húzásmentesítéséhez

Húzásmentesítő bilincs

típus	kábel- anyag- Ø-höz vastagság		csom. darab	súly kg/100 darab	rendelési szám
	mm	mm			
7909 6 G	6	1	100	0,198	1443011

St acél

G galvanikusan horganyzott

Rögzítőbilincs kábelek és vezetékek húzásmentesítéséhez

€/100 darab

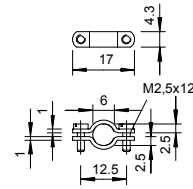



Kábelfektetés és- tartószerkezetek



Kábelfektetés- és tartószerkezetek

	Kábelkötegelő	286
	Feszítőszalag	288
	Perforált szerelőszalag	290
	Ragasztó	291
	Feszítőszalag	292
	Szerelőszalag	296

Ezermester

Feszítőszalagok

Feszítők
és biztosítók

Szerelő
és rögzítőszalagok

Kábelkötegelő

- nagy méretválaszték
- UV-álló



Kábelkötegelők

- UV-álló
- egyes és kettős rögzítés
- nemesacél választék



Feszítőszalag

- nagy teherbírás
- tekercses és fix hosszúságú egyenes kivitel
- speciális szerszámok



Feszítőszalag

- nagy teherbírás
- széles választék



Szerelőszalag

- sokoldalú felhasználási lehetőség
- praktikus csomagolás
- széleskörű anyagválaszték



Kábelkötegelő, fehér



típus	B	L	t	Szín	csom. darab	súly kg/100 darab	rendelési szám
	mér. mm	mér. mm	mér. mm				
565 2.5x75 WS	2,5	75	1	fehér	100	0,020	2331800
565 2.5x100 WS	2,5	100	1	fehér	100	0,025	2331810
565 2.5x150 WS	2,5	150	1,3	fehér	100	0,047	2331816
565 2.5x200 WS	2,5	200	1,3	fehér	100	0,062	2331822
565 3.6x150 WS	3,6	150	1,4	fehér	100	0,070	2331830
565 3.6x200 WS	3,6	200	1,4	fehér	100	0,104	2331836
565 3.6x290 WS	3,6	290	1,4	fehér	100	0,140	2331842
565 3.6x365 WS	3,6	365	1,4	fehér	100	0,183	2331848
565 4.8x120 WS	4,8	120	1,5	fehér	100	0,089	2331860
565 4.8x160 WS	4,8	160	1,6	fehér	100	0,120	2331866
565 4.8x200 WS	4,8	200	1,6	fehér	100	0,149	2331872
565 4.8x300 WS	4,8	300	1,6	fehér	100	0,201	2331878
565 4.8x365 WS	4,8	365	1,5	fehér	100	0,251	2331884
565 4.8x430 WS	4,8	430	1,5	fehér	100	0,288	2331890
565 7.6x200 WS	7,6	200	1,8	fehér	100	0,287	2331910
565 7.6x300 WS	7,6	300	1,6	fehér	100	0,334	2331916
565 7.6x380 WS	7,6	380	2	fehér	100	0,533	2331922
565 8x450 WS	8	450	1,9	fehér	100	0,717	2331934
565 9x760 WS	9	760	2	fehér	100	1,311	2331944

PA Poliamid

€/100 darab

A kábelkötegelők a kábelek és csövek kábeltartó szerkezetekhez vagy más egyéb szerkezetekhez történő gyors, nem bonyolult rögzítéséhez használhatóak.

Kábelkötegelő fekete, UV- és időjárásálló



típus	B	L	t	Szín	csom. darab	súly kg/100 darab	rendelési szám
	mér. mm	mér. mm	mér. mm				
565 2.5x75 SWUV	2,5	75	1	fekete	100	0,020	2331802
565 2.5x100 SWUV	2,5	100	1	fekete	100	0,025	2331812
565 2.5x150 SWUV	2,5	150	1,3	fekete	100	0,047	2331818
565 2.5x200 SWUV	2,5	200	1,3	fekete	100	0,062	2331824
565 3.6x150 SWUV	3,6	150	1,4	fekete	100	0,070	2331832
565 3.6x200 SWUV	3,6	200	1,4	fekete	100	0,104	2331838
565 3.6x290 SWUV	3,6	290	1,4	fekete	100	0,140	2331844
565 3.6x365 SWUV	3,6	365	1,4	fekete	100	0,183	2331850
565 4.8x120 SWUV	4,8	120	1,5	fekete	100	0,089	2331862
565 4.8x160 SWUV	4,8	160	1,6	fekete	100	0,120	2331868
565 4.8x200 SWUV	4,8	200	1,6	fekete	100	0,149	2331874
565 4.8x300 SWUV	4,8	300	1,6	fekete	100	0,201	2331880
565 4.8x365 SWUV	4,8	365	1,5	fekete	100	0,251	2331886
565 4.8x430 SWUV	4,8	430	1,5	fekete	100	0,288	2331892
565 7.6x200 SWUV	7,6	200	1,8	fekete	100	0,287	2331912
565 7.6x300 SWUV	7,6	300	1,6	fekete	100	0,334	2331918
565 7.6x380 SWUV	7,6	380	2	fekete	100	0,533	2331924
565 8x450 SWUV	8	450	1,9	fekete	100	0,717	2331936
565 9x760 SWUV	9	760	2	fekete	100	1,311	2331946

PA Poliamid

€/100 darab

A kábelkötegelők a kábelek és csövek kábeltartó szerkezetekhez vagy más egyéb szerkezetekhez történő gyors, nem bonyolult rögzítéséhez használhatóak.

Szalagbilincs 6 mm széles



típus	méret mm	max. köteg-Ø mm	legkisebb törőterhelés kN	Szín	csom. darab	súly kg/100 darab	rendelési szám
550 6X180 SW	6 x 180	45	0,25	fekete	100	0,180	2330059
550 6X290 SW	6 x 290	78	0,25	fekete	100	0,300	2330075
550 6X360 SW	6 x 360	100	0,25	fekete	100	0,380	2330091
550 9X180 SW	9 x 180	40	0,35	fekete	100	0,270	2330229

PA Poliamid

€/100 darab

E forma, egyszeres zárás, UV- és időjárásálló.



Szalagbilincs 9 mm széles



típus	méret mm	max. köteg-Ø mm	legkisebb törőterhelés kN	Szín	csom. darab	súly kg/100 darab	rendelési szám
550 9X265 SW	9 x 260	65	0,51	fekete	100	0,420	2330245
550 9X360 SW	9 x 360	93	0,51	fekete	100	0,560	2330296
550 9X510 SW	9 x 510	140	0,55	fekete	100	0,930	2330326
550 9X760 SW	9 x 760	220	0,55	fekete	100	1,350	2330342

PA Poliamid

€/100 darab

D forma, kettős zárás, UV- és időjárásálló.



Fém szalagbilincs, keskeny

típus	hossz mm	csom. darab	súly kg/100 darab	rendelési szám
MBS 015	150	100	0,230	7203100
MBS 030	300	100	0,399	7203102
MBS 045	450	50	0,602	7203104
MBS 061	610	50	0,806	7203106

V2A rozsdamentes acél (W. Nr. 1.4301)

€/100 darab

Fémzalag létraformájú, egyszerű zárással. Magas hőmérsékletnek és időjárásnak ellenálló rögzítéshez.



Fém szalagbilincs, széles

típus	hossz mm	csom. darab	súly kg/100 darab	rendelési szám
MBS 075	750	25	2,300	7203108
MBS 100	1000	25	3,000	7203110
MBS 120	1200	25	3,600	7203112
MBS 150	1500	25	4,400	7203114

V2A rozsdamentes acél (W. Nr. 1.4301)

€/100 darab

Fémzalag létraformájú, egyszerű zárással. Magas hőmérsékletnek és időjárásnak ellenálló rögzítéshez.



Feszítőszalag



típus	méret mm	legkisebb törőterhelés kN	Szín	csom. m	súly kg/100 m	rendelési szám
574 G STGR	17 x 1,2	1,35	kőszürke	25	5,880	6490018

St acél

G galvanikusan horganyzott

€/100 m

Horganyzott feszítőszalag műanyag köpennyel kábeltálcák és létrák rögzítéséhez.

Feszítőszalag V2A



típus	méret mm	legkisebb törőterhelés kN	Szín	csom. m	súly kg/100 m	rendelési szám
574 03 LBL	17 x 1,2	2,25	világoskék	25	6,950	6490034
574 05 PGN	17 x 1,2	3,5	patina zöld	25	7,120	6490050

V2A rozsdamentes acél (W. Nr.1.4310)

€/100 m

Rozsdamentes acél feszítőszalag műanyag köpennyel kábeltálcák és létrák rögzítéshez.

Feszítőszalag zár

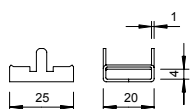

típus	gyűjtő- karton darab	csom. darab	súly kg/100 darab	rendelési szám
192	1200	100	0,900	6490905

St acél

DD szalaghorganyzott Zink/Alumínium, Double Dip

€/100 darab

Feszítőszalag zár mennyezet alatti szereléshez.

Feszítőszalag zár V2A

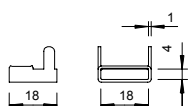

típus	gyűjtő- karton darab	csom. darab	súly kg/100 darab	rendelési szám
197 VA4301	1800	100	0,560	6490964

V2A rozsdamentes acél (W. Nr. 1.4301)

€/100 darab

Feszítőszalag zár feszítőszalag egyoldalas lezárásához problematikus környezetben.

Feszítőszalag fix hosszúságban



típus	méret mm	hossz mm	legkisebb törőterhelés kN	Szín	csom. darab	súly kg/100 darab	rendelési szám
574 03 30 LBL	17 x 1,2	300	2,25	világoskék	25	2,410	6490107
574 03 45 LBL	17 x 1,2	450	2,25	világoskék	25	3,260	6490123
574 05 55 PGN	17 x 1,2	550	3,5	patina zöld	25	4,660	6490158
574 05 65 PGN	17 x 1,2	650	3,5	patina zöld	25	5,370	6490174

V2A rozsdamentes acél (W. Nr.1.4310)

€/100 darab

574 feszítőszalag, teljesen méretre vágva és előszerelve feszítőszalag zárral.

típus	csom. darab	súly kg/100 darab	rendelési szám
575	1	29,700	6498019

St acél €/db

574/... feszítőszalaghoz

A feszítőszalag szerelése:

- 1) A szalagot méretre vágjuk, átvezetjük a zárócsaton és visszahajtjuk.
- 2) A szalagot áthurkoljuk a kábelben, a szabad véget áthúzzuk a zárócsaton.
- 3) A szalag végét a fogóval feszesre húzzuk.
- 4) A szalag végét feszített állapotban - a fogó segítségével - behajlítjuk, majd a fogót eltávolítjuk.
- 5) A visszahajtott szalagvéget, kalapács segítségével ellapítjuk. A szalagvéget a két kiálló fül visszahajtásával biztosítjuk.

típus	csom. darab	súly kg/100 darab	rendelési szám
576	1	132,000	6498027

St acél €/db

574/... típusú feszítőszalaghoz

Feszítőfogó



Feszítőfogó

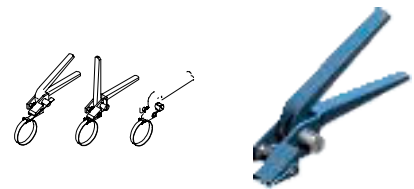

Perforált szerelőszalag, szálakban

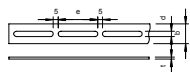

típus	méret mm	lyuk- méret mm	hossz mm	kötegen- ként m	csom. darab	súly kg/100 darab	rendelési szám
5050 25X3 1M FT	25 x 3	6,5 x 40	1000	60	20	47,000	1466542
5050 20X3 3M FT	20 x 3	6,5 x 40	3000	60	60	35,000	1465767
5050 25X3 3M FT	25 x 3	6,5 x 40	3000	60	60	47,000	1465775
5050 30X3 3M FT	30 x 3	6,5 x 40	3000	60	60	59,000	1465791
5050 30x3 3M FT	30 x 3	6,5 x 40	3000	60	60	73,000	1466267
5050 30X4 3M FT	30 x 4	8,5 x 60	3000	30	30	54,000	1465805
5050 40X4 3M FT	40 x 4	8,5 x 70	3000	30	30	101,000	1465821

St acél

€/100 darab €/100 m

FT merítetten tűzihorganyzott

Perforált szerelőszalag, szálakban szállítva.

Perforált szerelőszalag, tekercsekben

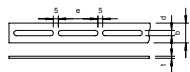

típus	méret mm	csom. m	súly kg/100 m	rendelési szám
5050 20x1.5 BK	20 x 1,5	200	18,000	1465600

St acél

€/100 m

BK felületkezelés nélkül

Kiszerezés: tekercsben

Függesztőlánc

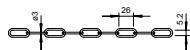

típus	törő- erő kN	csom. m	súly kg/100 m	rendelési szám
K-C30 G	0,7	25	10,000	1488201

St acél

€/100 m

G galvanikusan horganyzott

Fénycsőtartók vagy más szerkezeti elemek függesztéséhez.

S-horog

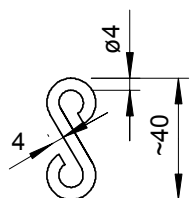

típus	törő- erő kN	csom. darab	súly kg/100 darab	rendelési szám
SH 40 G	0,5	100	0,800	1488252

St acél

€/100 darab

G galvanikusan horganyzott

Tartókapcsok és függesztőlánccok összekötő eleme

Oldószer keverék

típus	tartalom	csom. darab	súly	rendelési szám
	ml		kg/100 darab	
508	1000	1	105,000	2341107

€/db

Hígító.

Oldószerkeverék Impu-Fix laposvezeték-gyorsragasztó optimális feldolgozási állagának a beállításhoz és tisztításhoz.



Impu-Fix pillanatragasztó

típus	tartalom	csom. darab	súly	rendelési szám
	kg		kg/100 darab	
509	0,65	1	70,000	2341018

€/db

Impu-Fix ragasztó bilincsek és laposvezetékek falra és betonra történő ragasztásához.



Mennyezeti kivezetés



Szín

típus	Szín	csom. darab	súly	rendelési szám
			kg/100 darab	
510	vil.-szürke	100	0,290	2236028

PS Polisztirol

€/100 darab

Laposvezetékek rögzítéséhez.

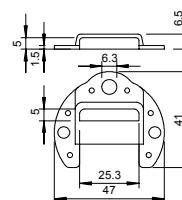

Acélsodrony feszítőhuzal

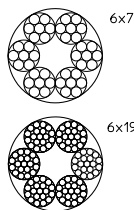

típus	kötél- átmérő mm	törő- erő kN	tekercs hossza m	csom. m	súly kg/100 m	rendelési szám
957 2 G	2	2,35	50	50	1,430	5303202
957 3 G	3	5,29	50	50	3,220	5303206
957 4 G	4	9,41	50	50	5,720	5303214
957 5 G	5	14,7	50	50	8,940	5303222
957 6 G	6	21,1	50	50	12,900	5303230
957 8 G	8	34,8	50	50	22,900	5303257
957 10 G	10	54,4	50	50	35,700	5303265
957 2 V4A	2	2,35	50	50	1,430	5303179
957 3 V4A	3	5,29	50	50	3,220	5303182
957 4 V4A	4	9,41	50	50	5,720	5303185
957 5 V4A	5	14,7	50	50	8,940	5303188
957 6 V4A	6	21,1	50	50	12,900	5303191
957 8 V4A	8	34,8	50	50	22,900	5303194
957 10 V4A	10	54,4	50	50	35,700	5303197

St acél V4A rozsdamentes acél, (W. Nr. 1.4401) €/100 m

G galvanikusan horganyzott

Acélsodrony feszítőhuzal horganyzott kivételben textilszál betétel (kenderbél).

Ø 2 - 6 mm sodronykötél: 6 x 7 kerek sodronyszál DIN 3055 szerint.

Ø 8 - 10 mm sodronykötél: 6 x 19 kerek sodronyszál DIN 3060 szerint.

Minimális törőerő 1770 N/mm².

Spann-csavar

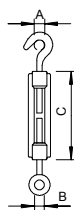

típus	menet	A mér. mm	B mér. mm	C méret mm	törő- erő kN	csom. darab	súly kg/100 darab	rendelési szám
945 M6 G	M6	9	8,5	110	2,25	5	13,050	5300037
945 M10 G	M10	14	13,5	125	7	5	33,650	5300053
945 M12 G	M12	16	15,5	125	7,5	5	53,000	5300061
945 M16 G	M16	22	19	170	12	5	84,000	5300088
945 M6 V4A	M6	9	8,5	110	2,25	5	10,500	5300120
945 M10 V4A	M10	14	13,5	125	7	5	28,000	5300124
945 M12 V4A	M12	16	15,5	125	7,5	5	42,000	5300127
945 M16 V4A	M16	22	19	170	12	5	100,000	5300132

St acél V4A rozsdamentes acél, (W. Nr. 1.4401) €/100 darab

G galvanikusan horganyzott

Horoggal és szemmel a DIN 1480 szerint

Kötélszív

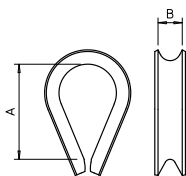

típus	kötél-Ø-höz mm	A mér. mm	B mér. mm	csom. darab	súly kg/100 darab	rendelési szám
946 3 G	3	21,5	4	25	0,345	5301033
946 4 G	4	26,5	5,5	25	0,409	5301041
946 5 G	5	28,5	6,5	25	0,501	5301009
946 6 G	6	30	8	25	0,756	5301068
946 8 G	8	35	10	10	1,228	5301084
946 10 FT	10	43	12,5	10	2,322	5301106
946 3 V4A	3	21,5	4	25	0,210	5301170
946 4 V4A	4	26,5	5,5	25	0,390	5301172
946 5 V4A	5	28,5	6,5	25	0,620	5301174
946 6 V4A	6	30	8	25	0,840	5301176
946 8 V4A	8	35	10	10	1,880	5301180
946 10 V4A	10	43	12,5	10	3,560	5301184

St acél V4A rozsdamentes acél, (W. Nr. 1.4401) €/100 darab

G galvanikusan horganyzott FT merítetten tűzihorganyzott

Kötélszív a DIN 65457 szerint

Feszítőhuzal bilincs, fém

típus	csavar	csom. darab	súly		rendelési szám
			kg/100 darab	darab	
1020 11-16 G	M4 x 13	50	1,420	1404164	
1020 14-18 G	M4 x 13	50	1,650	1404180	
1020 18-28 G	M4 x 13	50	2,000	1404288	
1020 11-16 V4A	M4 x 14	50	1,420	1404168	
1020 14-18 V4A	M4 x 14	50	1,650	1404184	
1020 18-28 V4A	M4 x 14	50	2,000	1404292	

St acél **V4A** rozsdamentes acél, (W. Nr. 1.4571) €/100 darab
G galvanikusan horganyzott

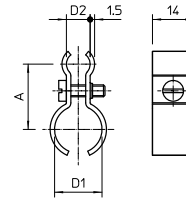

Vezetékek feszítősodronyokra történő rögzítéséhez. M4 x 13 csavarral

D1 mm	D2 mm	A mm
11 - 16	4 - 9	22
14 - 18	4 - 9	26
19 - 28	4 - 9	34

Méretek

Feszítőhuzal bilincs, polisztirol

típus	D befogási tartom.		csavar	csom. darab	súly		rendelési szám
	mm	kötél-Ø-höz mm			kg/100 darab	darab	
4024 9-16	9 - 16	3 - 8	M4 x 13	100	0,545	2305151	
4024 16-23	16 - 23	5 - 10	M5 x 20	50	0,930	2305232	

PS Polisztirol €/100 darab

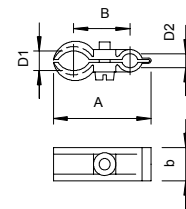

Galvanikusan horganyzott acél csavar, világosszürke

D1 mm	D2 mm	A mm	b mm	b mm	M
9 - 16	3 - 8	41	24	14	M4 x 13
16 - 23	5 - 10	55	31,5	15	M5 x 20

Méretek

Fix-ISO tartóbilincs acélsodronyhoz

típus	D befogási tartom.		gyűjtő-karton darab	csom. darab	súly		rendelési szám
	mm	kötél-Ø-höz mm			kg/100 darab	darab	
4021 K 6-13	6 - 13	4 - 9	1000	100	1,295	2307618	
4021 K 9-16	9 - 16	4 - 9	1200	100	1,457	2307634	
4021 K 6-13 V4A	6 - 13	4 - 9	1000	100	1,295	2307622	
4021 K 9-16 V4A	9 - 16	4 - 9	1200	100	1,457	2307638	

St acél **V4A** rozsdamentes acél, (W. Nr. 1.4571) €/100 darab
FS szalaghorganyzott

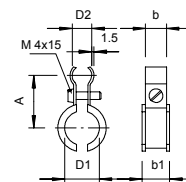

Műanyag betétes fémbilincs.

D1 mm	D2 mm	A mm	b mm	B1 mm
6 - 13	4 - 9	21,5	11,5	16
9 - 16	4 - 9	26	14	18,3

Méretek



Acélsodrony szorító

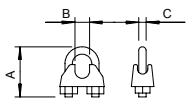

típus	kötél-Ø-höz mm	A	B	C	súly		rendelési szám
		mér. mm	mér. mm	mér. mm	csom. darab	kg/100 darab	
947 3 F	3	20	4	4	25	1,061	5302021
947 5 F	5	24	6	5	25	1,404	5302056
947 6 F	6	28	8	5	25	1,704	5302064
947 8 F	8	34	9	6	10	3,104	5302080
947 10 F	10	42	11	8	10	6,500	5302102
947 3 V4A	3	20	4	4	25	1,090	5302170
947 5 V4A	5	24	6	5	25	1,500	5302174
947 6 V4A	6	28	8	5	25	2,080	5302178
947 8 V4A	8	34	9	6	10	3,390	5302182
947 10 V4A	10	42	11	8	10	6,310	5302188

TG temperöntvény V4A rozsdamentes acél, (W. Nr. 1.4401)

€/100 darab

F tűzhorganyzott

Drótkötélkapocs acél feszítőhuzal rögzítéséhez.

Acélsodrony szorító

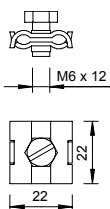

típus	kötél-Ø-höz mm	csavar	súly		rendelési szám
			csom. darab	kg/100 darab	
261 3-6 G	3 - 6	M6 x 12	100	1,498	5305012
261 3-6 V4A	3 - 6	M6 x 12	100	1,498	5305016

Si acél V4A rozsdamentes acél, (W. Nr. 1.4571)

€/100 darab

G galvanikusan horganyzott

Drótkötélkapocs acél feszítőhuzal rögzítéséhez.

Kötélkapocs

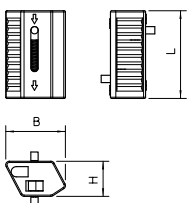

típus	kötél-Ø-höz mm	L	B	H	törő- erő	súly		rendelési szám
		mér. mm	mér. mm	mér. mm	kN	csom. darab	kg/100 darab	
944 RZS 2 G	2 - 2,5	26,6	17,1	12,5	0,6	25	2,130	5300015
944 RZS 3 G	2,5 - 3,5	36,4	24,3	14,9	1,2	25	5,120	5300019

Zn cink présöntvény

€/100 darab

Sodronykapocs a 957 típusú acélsodrony-feszítőkötéllal történő hajlékony és könnyen állítható fel-függesztéshez. A rendszer széles szög tartományú felfüggesztéseket tesz lehetővé.

Szerelőszalag terhelési esetek

Kétféle terhelés kombinálása esetén a kedvezőtlenebb eset értéke érvényes. A táblázati értékek ezenkívül csak a következő előfeltételek mellett érvényesek:

- Az 5055-ös perforált szalagot csak a kerek lyukakban szabad terhelni.
- Az utolsó lyukban történő csavaros rögzítés esetén a lyuk felett mindig egy teljes összekötő bordának kell lenni.
- A mindenkori perforált szalaghoz illeszkedő csavarokat kell használni (M5 az I. nagyságnál, M6 a II. nagyságnál, M8 a III. nagyságnál).
- A csavarokat fixen meg kell húzni. A kisebb csavarok, valamint a laza csavarok a törőerő erőteljes csökkenését okozzák.



Törőerő

Type	Art No.	Load 1	Load 2	Load 3	Load 4
5055	1470 12 4	2150 N	1850 N	1650 N	3700 N
	1470 17 5	3050 N	2000 N	1800 N	4000 N
	1470 26 4	6750 N	6750 N	3300 N	13500 N
5055/L	1471 12 0	1150 N	1400 N	1200 N	2800 N
	1471 17 1	2200 N	1500 N	1300 N	3000 N
	1471 26 0	5350 N	2800 N	2400 N	5600 N
5055/ L PE	1473 22 0	1500 N	1500 N	1300 N	3000 N
	1473 27 1	2300 N	2300 N	1700 N	4600 N
	1473 36 0	4700 N	4250 N	4000 N	8500 N
5062	1475 12 6	1600 N	1600 N	2150 N	3200 N
	1475 17 7	2350 N	2350 N	3050 N	4700 N
	1475 26 6	4700 N	4700 N	3700 N	9400 N
5062/L	1475 62 2	1300 N	1300 N	1300 N	2600 N
	1475 67 3	1650 N	1650 N	1300 N	3300 N
	1475 76 2	3800 N	3800 N	3200 N	7600 N



Perforált szerelőszalag

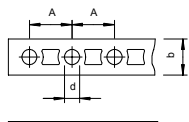

típus	méret mm	d méret mm	A mér. mm	tekercs hossz m	csom. darab	súly kg/100 darab	rendelési szám
5055 I12 FS	12 x 1	5,2	14,4	10	1	73,000	1470124
5055 II17 FS	17 x 1	6,5	20	10	1	106,000	1470175
5055 III26 FS	26 x 1,2	8,5	25	10	1	204,500	1470264
5055 LI12 FS	12 x 0,75	5,2	14,4	10	1	59,000	1471120
5055 LII17 FS	17 x 0,75	6,5	20	10	1	84,200	1471171
5055 LIII26 FS	26 x 1	8,5	25	10	1	172,300	1471260

SI acél

€/db

FS szalaghorganyzott

Perforált szerelőszalag tekercsben.

Perforált szerelőszalag, hullámos

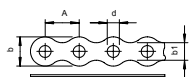

típus	méret mm	d méret mm	A mér. mm	tekercs hossz m	csom. darab	súly kg/100 darab	rendelési szám
5062 I12 FS	12 x 1	5	14	10	1	69,000	1475126
5062 II17 FS	17 x 1	7	20	10	1	98,500	1475177
5062 III26 FS	26 x 1,2	9	25	10	1	183,000	1475266
5062 LI12 FS	12 x 0,75	5	14	10	1	57,000	1475622
5062 LII17 FS	17 x 0,75	7	20	10	1	73,000	1475673
5062 LIII26 FS	26 x 1	9	25	10	1	153,000	1475762

SI acél

€/db

FS szalaghorganyzott

Hullámos perforált szalag, praktikus letekerést segítő dobozban

Perforált szerelőszalag, műanyag bevonatú

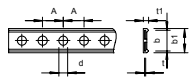

típus	méret mm	d méret mm	A mér. mm	tekercs hossz m	csom. darab	súly kg/100 darab	rendelési szám
5055 L PE I 14	14 x 3	5,2	12	10	1	70,000	1473220
5055 L PE II 19	19 x 3	6,5	15	10	1	100,500	1473271
5055 L PE III 28	28 x 3,7	8,5	20	10	1	167,500	1473360

SI acél

€/db

FSK szalaghorganyzott / műanyag bevonatú

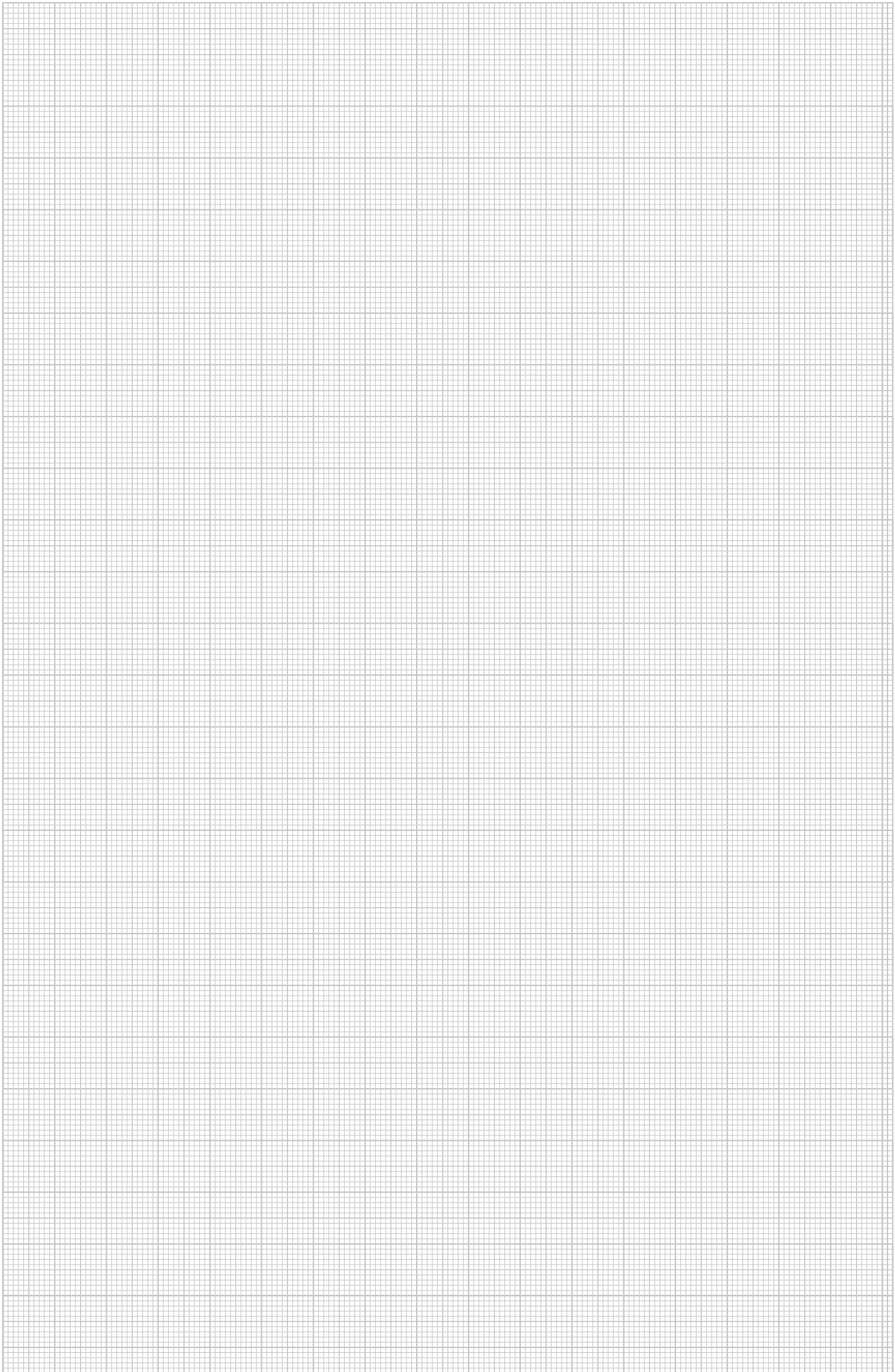

Poliétilén bevonatú perforált szerelőszalag.





Védőcsőrendszerek

Védőcsőrendszerek

	Acélcső, galvanikusan horganyzott	304
	Acélcső, fekete porszórt	306
	Acélcső, merítetten tűzhorganyzott	308
	Rozsdamentes acélcső	310
	Alumíniumcső	312
	Rendszertartozékok	315
	Quick-Pipe rendszer	319

IEC vizsgálat DIN EN 61386-1 alapján

Az OBO Bettermann védőcsőrendszerek gyártása és ellenőrzése az MSZ EN 60423 „Elektromos védőcsövek külső átmérői, valamint elektromos védőcsövek és tartozékaik menetei” és az MSZ EN 61386 „Elektromos védőcső-rend-

szerek elektromos energiához és információkhoz” c. szabványok szerint történik.

Szám kód

Az MSZ EN 61386 egy 12-jegyű számkóddal osztályozza a védő-

csöveket, amely a nyomószilárdságról, az ütőszilárdságról vagy a használati hőmérsékletekről ad felvilágosítást. Az első öt számjegy a termékleírásoknál is megtalálható.

Első számjegy
Nyomószilárdság

Második számjegy
Ütőszilárdság

Harmadik számjegy
Minimális üzemi hőmérséklet

Negyedik számjegy
Maximális üzemi hőmérséklet

Ötödik számjegy
Hajlíthatóság



	Első számjegy		Második számjegy		Harmadik számjegy		Negyedik számjegy		Ötödik számjegy
	Nyomószilárdság		Ütőszilárdság		Minimális üzemi hőmérséklet		Maximális üzemi hőmérséklet		Hajlíthatóság
1	nagyon könnyű (125 N)	1	nagyon kicsi (0,5 kg/ 100 mm)	1	+ 5 °C	1	+ 60 °C	1	merev
2	kicsi (320 N)	2	kicsi (1,0 kg/ 100 mm)	2	- 5 °C	2	+ 90 °C	2	hajlítható
3	közepes (750 N)	3	közepes (2,0 kg/ 100 mm)	3	- 15 °C	3	+105 °C	3	hajlítható, magától visszaáll
4	nehéz (1250 N)	4	nehéz (2,0 kg/ 300 mm)	4	- 25 °C	4	+ 120 °C	4	rugalmas
5	nagyon nehéz (4000 N)	5	nagyon nehéz (6,8 kg/ 300 mm)	5	- 45 °C	5	+ 150 °C		
						6	+ 250 °C		
						7	+ 400 °C		

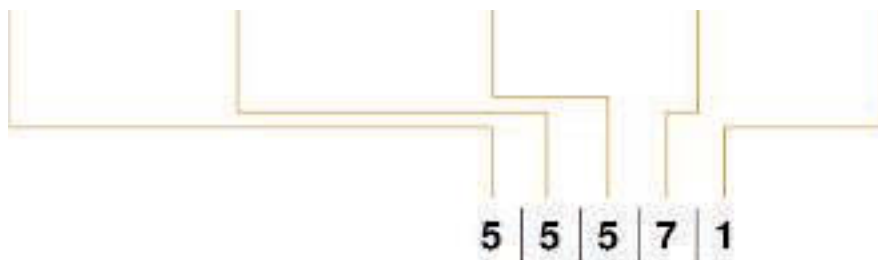

Fém védőcsövek

Besorolás az MSZ EN 61386-1 szerint: korrózióvédelem

9. számjegy		
Korrózióállóság		bevonatok
1	alacsony szintű belső és külső védelem	
2	közepes szintű belső és külső védelem	<ul style="list-style-type: none"> • feketére lakkozott(SW) • galvanikusan horganyzott(G) • szalaghorganyzott(FS)
3	közepes szintű belső védelem, magas szintű külső védelem	
4	magas szintű belső és külső védelem	<ul style="list-style-type: none"> • tűzhorganyzott(FT) • Rozsdamentes acél (V2A, V4A)



Precízebb szerkezet, könnyebb szerelés

Az acélcsövek gyártásakor a gyártás módjától függően a hegesztési varrat mentén egyenetlenségek keletkeznek.

Az OBO precíziós fém védőcsöveinek esetében a zavaró egyenetlenségeket közvetlenül a hegesztés után eltávolítják. Így a csövek belseje teljesen sima – a kábelek és a vezetékek könnyedén átvezethetők rajta. Ez értékes időt takarít meg a szerelő számára.

Mechanikai hatások elleni védelem

Az OBO fémcsövek kimondottan alkalmasak kemény ipari körülmények között történő alkalmazáshoz: erős mechanikai hatásokkal szemben is megbízható védelmet nyújtanak a vezetékek számára.

A különböző anyag- és felületminőség a horganyzottól a lakkozottig lehetővé teszi a mindenkori környezet követelményeihez való optimális alkalmazkodást..

E 30/E 90 tűzállóság

Acélcsöveink akár E 30/E90 tűzállóságot is garantálnak. Így tökéletesen megfelelőek nagy biztonsági igényű kialakításokhoz, amilyenek például a tűzjelző berendezések.



Galvanikusan horganyzott menetes cső

- VDE szerint bevizsgálva
- hegesztés utáni csiszolás
- belső horganyzás

**Galvanikusan horganyzott védőcső**

- VDE szerint bevizsgálva
- hegesztés utáni csiszolás
- belső horganyzás

**Fekete pórszort menetes cső**

- VDE szerint bevizsgálva
- hegesztés utáni csiszolás

**Fekete pórszort védőcső**

- VDE szerint bevizsgálva
- hegesztés utáni csiszolás

**Merítetten tűzhorganyzott menetes cső**

- VDE szerint bevizsgálva
- hegesztés utáni csiszolás
- magas korrózióvédelem
- Cink-Nikkel toldó

**Merítetten tűzhorganyzott védőcső**

- VDE szerint bevizsgálva
- hegesztés utáni csiszolás
- magas korrózióvédelem

**Rozsdamentes acélcső V2A**

- VDE szerint bevizsgálva
- szálciszolt felület



Rozsdamentes acélcső, V4A

- VDE szerint bevizsgálva
- szálciszolt felület



Alumínium menetes védőcső

- VDE szerint bevizsgálva



Alumínium védőcső

- VDE szerint bevizsgálva



Tartozékok

- sokoldalú felhasználási lehetőség



Quick-Pipe védőcső

- innovatív rendszer
- VDE szerint bevizsgálva
- utólagosan vissza zárható



Galvanikusan horganyzott acélcső, menettel

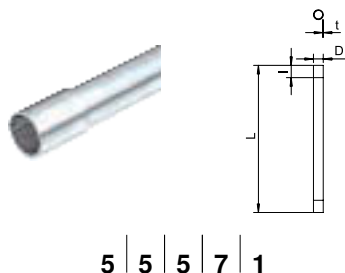

típus	menet	D mér. mm	L mér. mm	l mér. mm	t mér. mm	csom. m	súly kg/100 m	rendelési szám
SM16W G	M16x1,5	16	3000	13	1,3	30	50,390	2046861
SM20W G	M20x1,5	20	3000	13	1,5	30	72,570	2046862
SM25W G	M25x1,5	25	3000	18	1,5	30	92,290	2046863
SM32W G	M32x1,5	32	3000	18	1,5	21	120,000	2046864
SM40W G	M40x1,5	40	3000	20,5	1,5	15	151,450	2046865
SM50W G	M50x1,5	50	3000	25	1,5	15	190,000	2046866
SM63W G	M63x1,5	63	3000	25	1,7	9	287,700	2046867

St acél

€/100 m

G galvanikusan horganyzott

Elektromos védőcső az MSZ EN 61386-1 szerint az MSZ EN 60423 szerinti menetes végekkel a kábelek és vezetékek mechanikai védelme érdekében. Sorjamentes belső fallal. Korrozíóvédelmi besorolás: 2 (közepes). Szálanként rá van csavarva egy összekötő karmantyú.

Galvanikusan horganyzott acél csőív, menetes végekkel

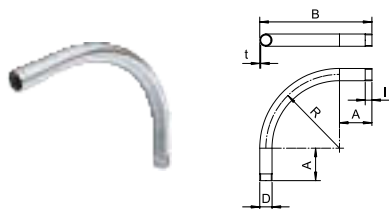

típus	menet	A mér. mm	B mér. mm	D mér. mm	l mér. mm	R mér. mm	t mér. mm	csom. darab	súly kg/100 darab	rendelési szám
SBNM16 G	M16x1,5	45	103	16	13	50	1,4	15	10,400	2046778
SBNM20 G	M20x1,5	55	155	20	13	90	1,6	25	21,000	2046779
SBNM25 G	M25x1,5	68	190	25	18	110	1,6	25	33,000	2046780
SBNM32 G	M32x1,5	88	254	32	18	150	1,6	20	56,600	2046781
SBNM40 G	M40x1,5	89	279	40	20,5	170	1,6	15	77,600	2046782
SBNM50 G	M50x1,5	133	358	50	25	200	1,6	5	125,800	2046783
SBNM63 G	M63x1,5	165	446	63	25	250	1,8	3	227,000	2046784

St acél

€/100 darab

G galvanikusan horganyzott

90°-os csőív elektromos védőcsövekhez az MSZ EN 61386-1 szerint, menetes végekkel az MSZ EN 60423 szerint. Sorjamentes belső fallal. Csőívenként egy darab összekötő karmantyú rá van csavarva.

Galvanikusan horganyzott acél összekötő karmantyú, menetes végekkel

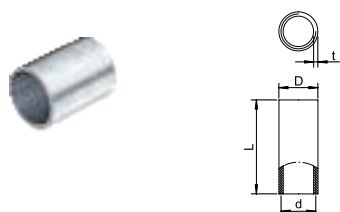

típus	menet	D mér. mm	d mér. mm	L mér. mm	t mér. mm	csom. darab	súly kg/100 darab	rendelési szám
SVM16W G	M16x1,5	18,5	16	26	2	25	2,110	2046875
SVM20W G	M20x1,5	22,5	20	30	2	50	3,030	2046876
SVM25W G	M25x1,5	27,5	25	40	2	50	5,030	2046877
SVM32W G	M32x1,5	35,5	32	40	2,5	50	8,130	2046878
SVM40W G	M40x1,5	43,5	40	45	2,5	25	11,370	2046879
SVM50W G	M50x1,5	53,5	50	54	2,5	10	16,970	2046880
SVM63W G	M63x1,5	68	63	60	3,2	5	30,670	2046881

St acél

€/100 darab

G galvanikusan horganyzott

Összekötő karmantyú menettel az MSZ EN 60423 szerint az elektromos védőcsövek és a 90°-os ívek közötti összeköttetésekhez.

Galvanikusan horganyzott acélcső, menet nélkül



típus	D	L	t	csom.		rendelési szám
	mér. mm	mér. mm	mér. mm	m	kg/100 m	
S16W G	16	3000	1	30	37,000	2046840
S20W G	20	3000	1	30	46,900	2046841
S25W G	25	3000	1,2	30	70,400	2046842
S32W G	32	3000	1,2	21	91,100	2046843
S40W G	40	3000	1,2	15	114,780	2046844
S50W G	50	3000	1,2	15	179,400	2046845
S63W G	63	3000	1,2	9	227,500	2046846

St acél

€/100 m

G galvanikusan horganyzott

Elektromos védőcső menetes végek nélkül az MSZ EN 61386-1 szerint a kábelek és vezetékek mechanikai védelme érdekében. Sorjamentes belső fallal. Korrozíóvédelmi besorolás: 2 (közepes).

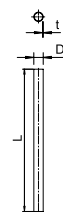

4 | 4 | 5 | 7 | 1

Galvanikusan horganyzott acél csőív, menet nélkül



típus	A	B	D	l	R	t	súly		rendelési szám
	mér. mm	mér. mm	mér. mm	mér. mm	mér. mm	mér. mm	csom. darab	kg/100 darab	
SBN16 G	43,7	103	18,6	25	50	1	15	7,200	2046808
SBN20 G	53,7	155	22,6	30	90	1	25	13,300	2046809
SBN25 G	66,5	190	28	40	110	1,2	25	24,400	2046810
SBN32 G	86,5	254	35,1	40	150	1,2	20	41,000	2046811
SBN40 G	87,2	279	43,7	50	170	1,5	15	70,200	2046812
SBN50 G	131	358	54	60	200	1,5	5	111,800	2046813
SBN63 G	163	446	67	90	250	1,5	3	174,200	2046814

St acél

€/100 darab

G galvanikusan horganyzott

90°-os csőív karmantyúkkal (tokos végű), elektromos védőcsövekhez az MSZ EN 61386-1 szerint. Sorjamentes belső fallal.

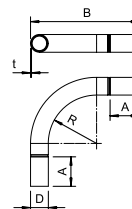

Galvanikusan horganyzott acél összekötő karmantyú, menet nélkül



típus	D	d	L	l	t	súly		rendelési szám
	mér. mm	mér. mm	mér. mm	mér. mm	mér. mm	csom. darab	kg/100 darab	
SV16W G	18,6	16,6	50	25	1	25	2,200	2046854
SV20W G	23,1	20,7	60	30	1,2	50	3,200	2046855
SV25W G	28,1	25,7	60	30	1,2	50	5,600	2046856
SV32W G	35,2	32,8	70	35	1,2	50	7,100	2046857
SV40W G	43,8	43,8	80	40	1,5	25	12,500	2046858
SV50W G	54	51	100	50	1,5	10	19,400	2046859
SV63W G	67	64	100	50	1,5	5	24,300	2046860

St acél

€/100 darab

G galvanikusan horganyzott

Karmantyú az elektromos védőcsövek közötti összeköttetésekhez. Sorjamentes belső fallal.

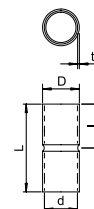

Fekete porszórt acélcső, menettel

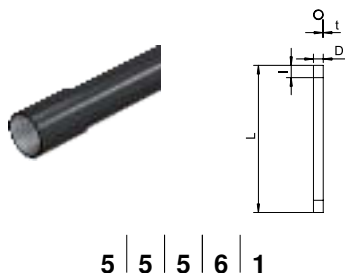

5 | 5 | 5 | 6 | 1



típus	menet	D mér. mm	L mér. mm	l mér. mm	t mér. mm	csom. m	súly kg/100 m	rendelési szám
SM16W SW	M16x1,5	16	3000	13	1,3	30	50,000	2046500
SM20W SW	M20x1,5	20	3000	13	1,5	30	73,000	2046501
SM25W SW	M25x1,5	25	3000	18	1,5	30	92,000	2046502
SM32W SW	M32x1,5	32	3000	18	1,5	21	120,000	2046503
SM40W SW	M40x1,5	40	3000	20,5	1,5	15	152,000	2046505
SM50W SW	M50x1,5	50	3000	25	1,5	15	190,700	2046506
SM63W SW	M63x1,5	63	3000	25	1,7	9	287,700	2046507

St acél

€/100 m

PE50 PES50 - Poliészter/Epoxid

Elektromos védőcső az MSZ EN 61386-1 szerint az MSZ EN 60423 szerinti menetes végekkel a kábelek és vezetékek mechanikai védelme érdekében. Sorjamentes belső fallal. Korrozíóvédelmi besorolás: 2 (közepes). Csővenként már fel van csavarozva egy összekötő karmantyú.

Fekete porszórt acél csőív, menettel

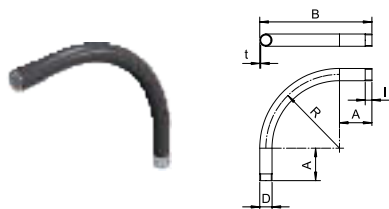

típus	menet	A mér. mm	B mér. mm	D mér. mm	l mér. mm	R mér. mm	t mér. mm	csom. darab	súly kg/100 darab	rendelési szám
SBNM16 SW	M16x1,5	45	103	16	13	50	1,4	15	10,400	2046793
SBNM20 SW	M20x1,5	55	155	20	13	90	1,6	25	21,000	2046794
SBNM25 SW	M25x1,5	68	190	25	18	110	1,6	25	33,000	2046795
SBNM32 SW	M32x1,5	88	254	32	18	150	1,6	20	56,600	2046796
SBNM40 SW	M40x1,5	89	279	40	20,5	170	1,6	15	77,600	2046797
SBNM50 SW	M50x1,5	133	358	50	25	200	1,6	5	125,800	2046798
SBNM63 SW	M63x1,5	165	446	63	25	250	1,8	3	227,000	2046799

St acél

€/100 darab

PE50 PES50 - Poliészter/Epoxid

90°-os csőív elektromos védőcsövekhez az MSZ EN 61386-1 szerint, menetes végekkel az MSZ EN 60423 szerint. Sorjamentes belső fallal. Csőívenként egy darab összekötő karmantyú rá van csavarva.

Fekete porszórt acél toldó, menettel

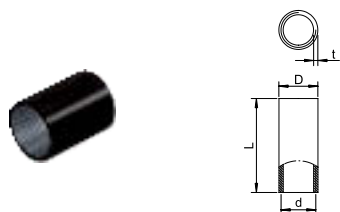

típus	menet	D mér. mm	d mér. mm	L mér. mm	t mér. mm	csom. darab	súly kg/100 darab	rendelési szám
SVM16W SW	M16x1,5	18,5	16	26	2	25	2,100	2046522
SVM20W SW	M20x1,5	22,5	20	30	2	50	3,000	2046523
SVM25W SW	M25x1,5	27,5	25	40	2	50	5,000	2046524
SVM32W SW	M32x1,5	35,5	32	40	2,5	50	8,100	2046525
SVM40W SW	M40x1,5	43,5	40	45	2,5	25	11,400	2046526
SVM50W SW	M50x1,5	53,5	50	54	2,5	10	17,000	2046527
SVM63W SW	M63x1,5	68	63	60	3,2	5	30,700	2046528

St acél

€/100 darab

PE50 PES50 - Poliészter/Epoxid

Összekötő karmantyú menettel az MSZ EN 60423 szerint az elektromos védőcsövek és a 90°-os ívek közötti összeköttetésekhez.

Fekete porszórt acélcső, menet nélkül



típus	D	L	t	Szín	csom. m	súly kg/100 m	rendelési szám
	mér. mm	mér. mm	mér. mm				
S16W SW	16	3000	1	fekete	30	37,000	2046565
S20W SW	20	3000	1	fekete	30	47,000	2046566
S25W SW	25	3000	1,2	fekete	30	70,000	2046567
S32W SW	32	3000	1,2	fekete	21	91,000	2046568
S40W SW	40	3000	1,2	fekete	15	114,700	2046569
S50W SW	50	3000	1,2	fekete	15	179,400	2046570
S63W SW	63	3000	1,2	fekete	9	182,700	2046571

St acél

€/100 m

PE50 PES50 - Poliészter/Epoxid

Elektromos védőcső menetes végek nélkül az MSZ EN 61386-1 szerint a kábelek és vezetékek mechanikai védelme érdekében. Sorjamentes belső fallal. Korrozíóvédelmi besorolás: 2 (közepes).

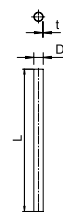

4 | 4 | 5 | 6 | 1

Fekete porszórt acél csőív, menet nélkül



típus	A	B	D	I	R	t	csom. darab	súly kg/100 darab	rendelési szám
	mér. mm	mér. mm	mér. mm	mér. mm	mér. mm	mér. mm			
SBN16 SW	43,7	103	16,6	25	50	1	15	7,200	2046824
SBN20 SW	53,7	155	20,6	30	90	1	25	13,300	2046825
SBN25 SW	66,5	190	25,6	40	110	1,2	25	24,400	2046826
SBN32 SW	86,5	254	32,7	40	150	1,2	20	41,000	2046827
SBN40 SW	87,2	279	40,7	50	170	1,5	15	68,900	2046828
SBN50 SW	131	358	51	60	200	1,5	5	111,800	2046829
SBN63 SW	163	446	64	90	250	1,5	3	174,200	2046830

St acél

€/100 darab

PE50 PES50 - Poliészter/Epoxid

90°-os csőív karmantyúkkal (tokos végű), elektromos védőcsövekhez az MSZ EN 61386-1 szerint. Sorjamentes belső fallal.

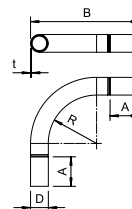

Fekete porszórt acél toldó, menet nélkül



típus	D	d	L	I	t	Szín	csom. darab	súly kg/100 darab	rendelési szám
	mér. mm	mér. mm	mér. mm	mér. mm	mér. mm				
SV16W SW	18,6	16,6	50	25	1	fekete	25	2,200	2046582
SV20W SW	23,1	20,7	60	30	1,2	fekete	50	3,200	2046583
SV25W SW	28,1	25,7	60	30	1,2	fekete	50	5,600	2046584
SV32W SW	35,2	32,8	70	35	1,2	fekete	50	7,100	2046585
SV40W SW	43,8	40,8	80	40	1,5	fekete	25	12,500	2046586
SV50W SW	54	51	100	50	1,5	fekete	10	19,400	2046587
SV63W SW	67	64	100	50	1,5	fekete	5	24,300	2046588

St acél

€/100 darab

PE50 PES50 - Poliészter/Epoxid

Karmantyú az elektromos védőcsövek közötti összeköttetésekhez. Sorjamentes belső fallal.

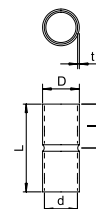

Merítetten tűzhorganyzott acélcső, menettel

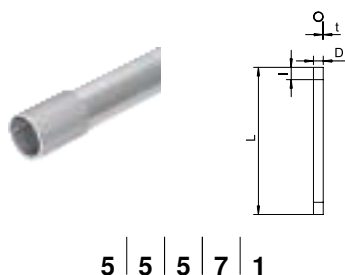

típus	menet	D mér. mm	L mér. mm	I mér. mm	t mér. mm	csom. m	súly kg/100 m	rendelési szám
SM16W FT	M16x1,5	16	3000	13	1,3	30	54,000	2046533
SM20W FT	M20x1,5	20	3000	13	1,5	30	79,000	2046534
SM25W FT	M25x1,5	25	3000	18	1,5	30	99,000	2046535
SM32W FT	M32x1,5	32	3000	18	1,5	21	130,000	2046536
SM40W FT	M40x1,5	40	3000	20,5	1,5	15	164,000	2046537
SM50W FT	M50x1,5	50	3000	25	1,5	15	206,000	2046538
SM63W FT	M63x1,5	63	3000	26	1,8	9	324,700	2046540

St acél

€/100 m

FT merítetten tűzhorganyzott

Elektromos védőcső az MSZ EN 61386-1 szerint az MSZ EN 60423 szerinti menetes végekkel a kábelek és vezetékek mechanikai védelme érdekében. Sorjamentes belső fallal. Korrozóvédelmi besorolás: 4 (magas). Csővenként már fel van csavarozva egy összekötő karmantyú.

Merítetten tűzhorganyzott acél csőív, menetes végekkel

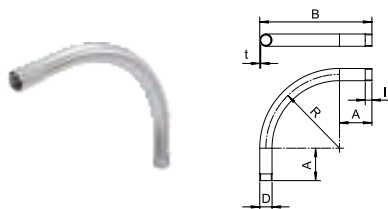

típus	menet	A mér. mm	B mér. mm	D mér. mm	I mér. mm	R mér. mm	t mér. mm	csom. darab	súly kg/100 darab	rendelési szám
SBNM16 FT	M16x1,5	45	103	16	13	50	1,4	15	10,400	2046786
SBNM20 FT	M20x1,5	55	155	20	13	90	1,6	25	21,000	2046787
SBNM25 FT	M25x1,5	68	190	25	18	110	1,6	25	33,000	2046788
SBNM32 FT	M32x1,5	88	254	32	18	150	1,6	20	56,600	2046789
SBNM40 FT	M40x1,5	89	279	40	20,5	170	1,6	15	77,600	2046790
SBNM50 FT	M50x1,5	133	358	50	25	200	1,6	5	125,800	2046791
SBNM63 FT	M63x1,5	165	446	63	25	250	1,8	3	227,000	2046792

St acél

€/100 darab

FT merítetten tűzhorganyzott

90°-os csőív elektromos védőcsövekhez az MSZ EN 61386-1 szerint, menetes végekkel az MSZ EN 60423 szerint. Sorjamentes belső fallal. Csőívenként egy darab összekötő karmantyú rá van csavarva.

Cink-nikkel bevonatú összekötő acélkarmantyú, menettel

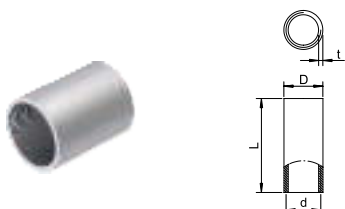

típus	menet	D mér. mm	d mér. mm	L mér. mm	t mér. mm	csom. darab	súly kg/100 darab	rendelési szám
SVM16W DN	M16x1,5	18,5	16	26	2	25	2,100	2046553
SVM20W DN	M20x1,5	22,5	20	30	2	50	3,000	2046554
SVM25W DN	M25x1,5	27,5	25	40	2	50	3,986	2046556
SVM32W DN	M32x1,5	35,5	32	40	2,5	50	8,100	2046557
SVM40W DN	M40x1,5	43,5	40	45	2,5	25	11,400	2046558
SVM50W DN	M50x1,5	53,5	50	54	2,5	10	17,000	2046559
SVM63W DN	M63x1,5	68	63	60	3,2	5	30,700	2046560

St acél

€/100 darab

DN cink / nikkal bevonatú

Összekötő karmantyú menettel az MSZ EN 60423 szerint az elektromos védőcsövek és a 90°-os ívek közötti összeköttetésekhez.

Merítetten tűzihorganyzott acélcső, menet nélkül



típus	D	L	t	csom. m	súly kg/100 m	rendelési szám
	mér. mm	mér. mm	mér. mm			
S16W FT	16	3000	1	30	40,000	2046593
S20W FT	20	3000	1	30	51,000	2046594
S25W FT	25	3000	1,2	30	70,000	2046595
S32W FT	32	3000	1,2	21	98,000	2046596
S40W FT	40	3000	1,2	15	124,000	2046597
S50W FT	50	3000	1,2	15	179,400	2046598
S63W FT	63	3000	1,2	9	198,000	2046599

St acél

€/100 m

FT merítetten tűzihorganyzott

Elektromos védőcső menetes végek nélkül az MSZ EN 61386-1 szerint a kábelek és vezetékek mechanikai védelme érdekében. Sorjamentes belső fallal.

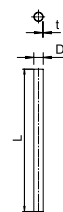

4 | 4 | 5 | 7 | 1

Merítetten tűzihorganyzott acél csőív, menet nélkül



típus	A	B	D	I	R	t	csom. darab	súly kg/100 darab	rendelési szám
	mér. mm	mér. mm	mér. mm	mér. mm	mér. mm	mér. mm			
SBN16 FT	43,7	103	16,6	25	50	1	15	7,200	2046816
SBN20 FT	53,7	155	20,6	30	90	1	25	13,300	2046817
SBN25 FT	66,5	190	25,6	40	110	1,2	25	24,400	2046818
SBN32 FT	86,5	254	32,7	40	150	1,2	20	41,000	2046819
SBN40 FT	87,2	279	40,7	50	170	1,5	15	68,900	2046820
SBN50 FT	131	358	51	60	200	1,5	5	111,800	2046821
SBN63 FT	163	446	64	90	250	1,5	3	174,200	2046822

St acél

€/100 darab

FT merítetten tűzihorganyzott

90°-os csőív karmantyúkkal (tokos végű), elektromos védőcsövekhez az MSZ EN 61386-1 szerint. Sorjamentes belső fallal.

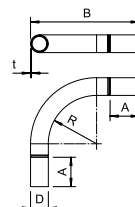

Merítetten tűzihorganyzott acélkarmantyú, menet nélkül



típus	D	d	L	I	t	csom. darab	súly kg/100 darab	rendelési szám
	mér. mm	mér. mm	mér. mm	mér. mm	mér. mm			
SV16W FT	18,6	16,6	50	25	1	25	2,200	2046620
SV20W FT	23,1	20,7	60	30	1,2	50	3,200	2046621
SV25W FT	28,1	25,7	60	30	1,2	50	5,600	2046622
SV32W FT	35,2	32,8	70	35	1,2	50	7,100	2046623
SV40W FT	43,8	40,8	80	40	1,5	25	12,500	2046624
SV50W FT	54	51	100	50	1,5	10	19,400	2046625
SV63W FT	67	63	100	50	1,5	5	24,300	2046626

St acél

€/100 darab

FT merítetten tűzihorganyzott

Karmantyú az elektromos védőcsövek közötti összeköttetésekhez. Sorjamentes belső fallal.

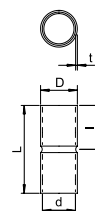

Rozsdamentes acélcső V2A

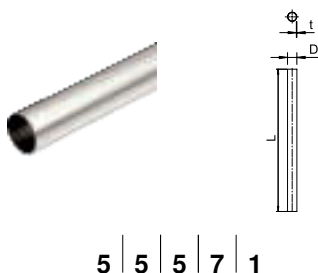

típus	D mér. mm	L mér. mm	t mér. mm	csom. m	súly kg/100 m	rendelési szám
S16W V2A	16	3000	1	30	37,000	2046720
S20W V2A	20	3000	1	30	46,900	2046721
S25W V2A	25	3000	1	30	59,200	2046722
S32W V2A	32	3000	1,2	21	91,200	2046723
S40W V2A	40	3000	1,2	15	114,800	2046724
S50W V2A	50	3000	1,5	15	179,400	2046725
S63W V2A	63	3000	1,5	9	227,500	2046726

V2A rozsdamentes acél (W. Nr. 1.4301)

€/100 m

GEB gebürstet

Elektromos védőcső menetes végek nélkül az MSZ EN 61386-1 szerint a kábelek és vezetékek mechanikai védelme érdekében. Sorjamentes belső fallal. Korrozíóvédelmi besorolás: 4 (magas). MSZ EN 61386-1: 555711404010 szerint osztályozva.

Rozsdamentes acél csőív V2A



típus	A mér. mm	B mér. mm	D mér. mm	I mér. mm	R mér. mm	t mér. mm	csom. darab	súly kg/100 darab	rendelési szám
SB16W V2A	54	104	18,2	25	50	1	15	7,250	2046730
SB20W V2A	66	156	22,2	30	90	1	25	13,300	2046731
SB25W V2A	81,5	194	27,2	30	112,5	1	25	20,400	2046732
SB32W V2A	104	250	34,7	35	146	1,25	20	42,000	2046733
SB40W V2A	129	294	42,7	40	165	1,25	15	61,200	2046734
SB50W V2A	158	408	52,7	50	250	1,25	5	100,000	2046735
SB63W V2A	198	448	65,7	50	250	1,25	3	120,000	2046736

V2A rozsdamentes acél (W. Nr. 1.4301)

€/100 darab

90°-os csőív karmantyúkkal (tokos végű), elektromos védőcsövekhez az MSZ EN 61386-1 szerint. Sorjamentes belső fallal.

Rozsdamentes acél összekötő karmantyú V2A



típus	D mér. mm	d mérés mm	L mér. mm	l mér. mm	t mér. mm	csom. darab	súly kg/100 darab	rendelési szám
SV16W V2A	18,2	16,2	50	25	1	25	2,100	2046740
SV20W V2A	22,2	20,2	60	30	1	50	3,100	2046741
SV25W V2A	27,2	25,2	60	30	1	50	3,900	2046742
SV32W V2A	34,7	32,2	70	35	1,25	50	7,200	2046743
SV40W V2A	42,7	40,2	80	40	1,25	25	10,300	2046744
SV50W V2A	52,8	50,2	100	50	1,3	10	16,000	2046745
SV63W V2A	65,8	63,2	100	50	1,3	5	20,100	2046746

V2A rozsdamentes acél (W. Nr. 1.4301)

€/100 darab

Karmantyú az elektromos védőcsövek közötti összeköttetésekhez. Sorjamentes belső fallal.

Rozsdamentes acélcső V4A

típus	D	L	t	csom. m	súly kg/100 m	rendelési szám
	mér. mm	mér. mm	mér. mm			
S16W V4A	16	3000	1	15	37,000	2046750
S20W V4A	20	3000	1	15	46,900	2046751
S25W V4A	25	3000	1	15	59,200	2046752
S32W V4A	32	3000	1,2	15	91,200	2046753
S40W V4A	40	3000	1,2	9	114,800	2046754
S50W V4A	50	3000	1,5	9	179,400	2046755
S63W V4A	63	3000	1,5	9	227,500	2046756

V4A rozsdamentes acél, (W. Nr. 1.4571)

€/100 m

GEB gebürstet

Elektromos védőcső menetvégek nélkül az MSZ EN 61386-1 szerint a kábelek és vezetékek mechanikai védelme érdekében. Sorjamentes belső fallal. Korrózióvédelmi besorolás: 4 (magas).

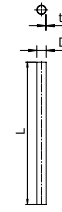

5 | 5 | 5 | 7 | 1

Rozsdamentes acél csőív V4A

típus	A	B	D	I	R	t	csom. darab	súly kg/100 darab	rendelési szám
	mér. mm	mér. mm	mér. mm	mér. mm	mér. mm	mér. mm			
SB16W V4A	54	104	18,2	25	50	1	5	7,200	2046760
SB20W V4A	66	156	22,2	30	90	1	10	13,300	2046761
SB25W V4A	81,5	194	27,2	30	112,5	1	10	20,400	2046762
SB32W V4A	104	250	34,7	35	146	1,25	10	42,000	2046763
SB40W V4A	129	294	42,7	40	165	1,25	5	61,200	2046764
SB50W V4A	158	408	52,7	50	250	1,25	5	79,500	2046765
SB63W V4A	198	448	65,7	50	250	1,25	3	144,600	2046766

V4A rozsdamentes acél, (W. Nr. 1.4571)

€/100 darab

90°-os csőív karmantyúkkal (tokos végű), elektromos védőcsövekhez az MSZ EN 61386-1 szerint. Sorjamentes belső fallal.

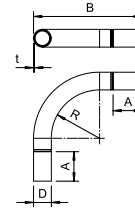

Rozsdamentes acél összekötő karmantyú V4A

típus	D	d	L	I	t	csom. darab	súly kg/100 darab	rendelési szám
	mér. mm	mér. mm	mér. mm	mér. mm	mér. mm			
SV16W V4A	18,2	16,2	50	25	1	10	2,100	2046770
SV20W V4A	22,2	20,2	60	30	1	15	3,200	2046771
SV25W V4A	27,2	25,2	60	30	1	15	3,900	2046772
SV32W V4A	34,7	32,2	70	35	1,25	15	7,300	2046773
SV40W V4A	42,7	40,2	80	40	1,25	10	10,300	2046774
SV50W V4A	52,8	50,2	100	50	1,3	5	16,700	2046775
SV63W V4A	65,8	63,2	100	50	1,3	3	20,900	2046776

V4A rozsdamentes acél, (W. Nr. 1.4571)

€/100 darab

Karmantyú az elektromos védőcsövek közötti összeköttetésekhez. Sorjamentes belső fallal.

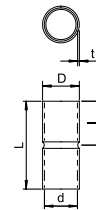

Alumíniumcső, menetes végekkel

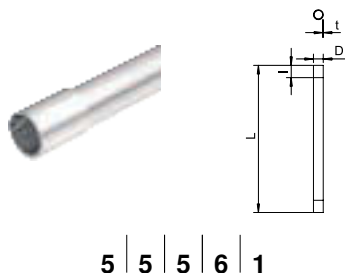

M

típus	menet	D mér. mm	L mér. mm	t mér. mm	csom. m	súly kg/100 m	rendelési szám
SM16W ALU	M16x1,5	16	3000	1,6	30	20,000	2046032
SM20W ALU	M20x1,5	20	3000	1,9	30	30,000	2046033
SM25W ALU	M25x1,5	25	3000	1,9	30	36,700	2046034
SM32W ALU	M32x1,5	32	3000	1,9	30	50,000	2046035
SM40W ALU	M40x1,5	40	3000	1,9	15	60,000	2046036
SM50W ALU	M50x1,5	50	3000	2,1	15	86,700	2046037
SM63W ALU	M63x1,5	63	3000	2,1	15	110,000	2046038

Alu alumínium

€/100 m

Elektromos védőcső az MSZ EN 61386-1 szerint, az MSZ EN 60423 szerinti menetes végekkel a kábelek és vezetékek mechanikai védelme érdekében. Sorjamentes belső fallal. Szálanként rá van csavarva egy darab összekötő karmantyú.

Alumínium csőív, menetes végekkel

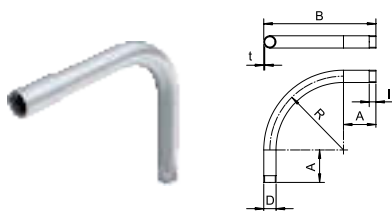

M

típus	menet	A mér. mm	B mér. mm	D mér. mm	I mér. mm	R mér. mm	t mér. mm	csom. darab	súly kg/100 darab	rendelési szám
SBM16W ALU	M16x1,5	78	150	16	15	64	1,6	15	3,300	2046042
SBM20W ALU	M20x1,5	80	170	20	15	80	1,9	25	7,300	2046043
SBM25W ALU	M25x1,5	93	208	25	20	102,5	1,9	25	11,500	2046044
SBM32W ALU	M32x1,5	105	252	32	20	131	1,9	20	20,000	2046045
SBM40W ALU	M40x1,5	115	300	40	20	165	1,9	15	27,300	2046046
SBM50W ALU	M50x1,5	128	358	50	25	205	2,1	5	49,500	2046047
SBM63W ALU	M63x1,5	135	423	63	25	256,5	2,1	3	78,400	2046048

Alu alumínium

€/100 darab

90°-os csőív elektromos védőcsövekhez az MSZ EN 61386-1 szerint, menetes végekkel az MSZ EN 60423 szerint. Sorjamentes belső fallal. Csőívenként egy darab összekötő karmantyú rá van csavarva.

Alumínium összekötő karmantyú, menettel

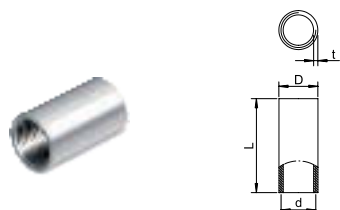

M

típus	menet	D mér. mm	d mér. mm	L mér. mm	t mér. mm	csom. darab	súly kg/100 darab	rendelési szám
SVM16W ALU	M16x1,5	18,5	16	35	2,25	50	0,800	2046052
SVM20W ALU	M20x1,5	22,5	20	35	2,25	50	0,900	2046053
SVM25W ALU	M25x1,5	28	25	45	2,5	50	1,800	2046054
SVM32W ALU	M32x1,5	35	32	45	2,5	50	2,250	2046055
SVM40W ALU	M40x1,5	43,5	40	45	2,75	20	3,100	2046056
SVM50W ALU	M50x1,5	53,5	50	55	2,75	20	5,500	2046057
SVM63W ALU	M63x1,5	66,5	63	55	2,8	20	6,200	2046058

Alu alumínium

€/100 darab

Összekötő karmantyú menettel az MSZ EN 60423 szerint az elektromos védőcsövek és a 90°-os ívek közötti összeköttetésekhez.

Alumíniumcső, menet nélkül

típus	D	L	t	csom. m	súly kg/100 m	rendelési szám
	mér. mm	mér. mm	mér. mm			
S16W ALU	16	3000	1,2	30	15,067	2046002
S20W ALU	20	3000	1,2	30	19,134	2046003
S25W ALU	25	3000	1,3	30	26,134	2046004
S32W ALU	32	3000	1,3	30	33,834	2046005
S40W ALU	40	3000	1,4	15	45,800	2046006
S50W ALU	50	3000	1,4	15	57,700	2046007
S63W ALU	63	3000	1,7	15	88,334	2046008

Alu alumínium

€/100 m

Elektromos védőcső menetes végek nélkül az MSZ EN 61386-1 szerint a kábelek és vezetékek mechanikai védelme érdekében. Sorjamentes belső fallal.

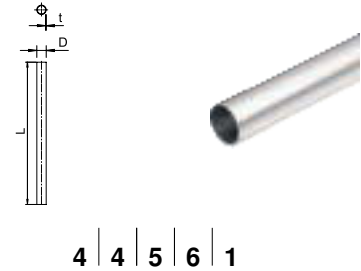

4 | 4 | 5 | 6 | 1

Alumínium csőív, menet nélkül

típus	A	B	D	I	R	t	csom. darab	súly kg/100 darab	rendelési szám
	mér. mm	mér. mm	mér. mm	mér. mm	mér. mm	mér. mm			
SB16W ALU	78	151	16	28	64	1,2	15	2,350	2046012
SB20W ALU	80	171	20	30	80	1,2	25	5,500	2046013
SB25W ALU	93	209	25	38	102,5	1,3	25	9,000	2046014
SB32W ALU	105	253	32	40	131	1,3	20	14,100	2046015
SB40W ALU	115	302	40	50	165	1,4	15	22,400	2046016
SB50W ALU	128	360	50	63	205	1,4	5	35,400	2046017
SB63W ALU	135	425	63	70	256,5	1,7	3	59,500	2046018

Alu alumínium

€/100 darab

90°-os csőív karmantyúkkal (tokos végű), elektromos védőcsövekhez az MSZ EN 61386-1 szerint. Sorjamentes belső fallal.

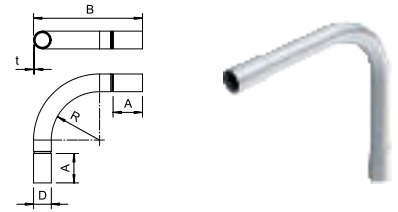

Alumínium összekötő karmantyú, menet nélkül

típus	D	d	L	I	t	csom. darab	súly kg/100 darab	rendelési szám
	mér. mm	mér. mm	mér. mm	mér. mm	mér. mm			
SV16W ALU	18,6	16,2	40	20	1,2	50	0,700	2046022
SV20W ALU	22,6	20,2	50	25	1,2	50	1,300	2046023
SV25W ALU	27,6	25,2	60	30	1,2	50	1,900	2046024
SV32W ALU	34,6	32,2	70	35	1,2	50	2,400	2046025
SV40W ALU	43	40,2	70	35	1,4	20	4,000	2046026
SV50W ALU	53	50,2	90	45	1,4	20	6,100	2046027
SV63W ALU	66,2	63,2	110	55	1,5	20	9,000	2046028

Alu alumínium

€/100 darab

Karmantyú az elektromos védőcsövek közötti összeköttetésekhez. Sorjamentes belső fallal.

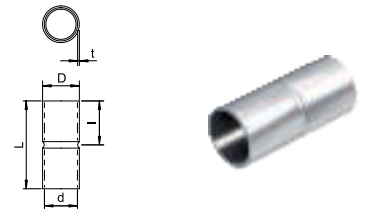

Összepattintható csővég 129 TB

- + Gyors javításhoz vagy utólagos szereléshez
- + Kábelvédelem éles csővégekhez
- + Folyadékelvezető nyílások a pangó víz okozta fagykárok ellen
- + Utólagos szerelés rugós csatos rögzítéssel
- + UV-álló és halogénmentes a jó minőségű műanyagnak köszönhetően
- + 2 szín – 7 méret



Egyszerű
utószereles

Kis probléma – nagy költség: Felújítás során elveszett vagy megsérült a csővég, ez mindig költséges és népszerűtlen munka. Most az összepattintható csővég esetén ez

nem áll fenn. Nyissa ki, csatlakoztassa rá, nyomja össze- és kész! Szétszerelés nélkül kész az installáció.

Csővég, összepattintható kivitel



típus	méret	D1 mér. mm	D2 mér. mm	L1 mér. mm	L2 mér. mm	Szín	csom. darab	súly kg/100 darab	rendelési szám
129 TB M16	M16	20	10	30	3	vil.-szürke	50	0,400	2047812
129 TB M20	M20	24	13,4	30	3	vil.-szürke	50	0,440	2047831
129 TB M25	M25	30	18,4	30	3	vil.-szürke	50	0,576	2047839
129 TB M32	M32	36	25,4	30	3	vil.-szürke	50	0,656	2047855
129 TB M40	M40	44	33,4	30	3	vil.-szürke	30	0,790	2047863
129 TB M50	M50	53	43	30	3	vil.-szürke	30	0,935	2047890
129 TB M63	M63	67	56	30	3	vil.-szürke	20	1,140	2047898
129 TB M16 SW	M16	20	10	30	3	fekete	50	0,400	2047936
129 TB M20 SW	M20	24	13,4	30	3	fekete	50	0,440	2047944
129 TB M25 SW	M25	30	18,4	30	3	fekete	50	0,576	2047952
129 TB M32 SW	M32	36	25,4	30	3	fekete	50	0,656	2047971
129 TB M40 SW	M40	44	33,4	30	3	fekete	30	0,790	2047979
129 TB M50 SW	M50	53	43	30	3	fekete	30	0,935	2047987
129 TB M63 SW	M63	67	56	30	3	fekete	20	1,140	2047995

PE Polietilén

€/100 darab

Összepattintható kábelvédő csatlakozóvég metrikus elektromos védőcsővekre.

Az összepattintható csővéggel adott helyen javítások végezhetőek az előírásoknak megfelelően. Nem szükséges a kábel kikötni, enélkül is gyors szerelés végezhető.

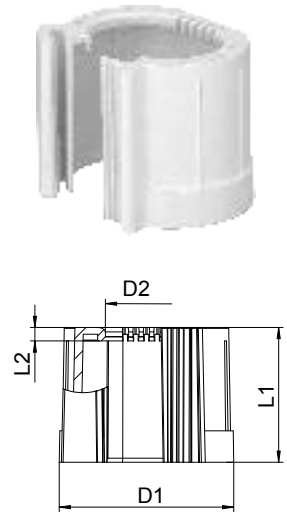

Csővég, metrikus



típus	méret	D1 mér. mm	D2 mér. mm	L1 mér. mm	L2 mér. mm	Szín	csom. darab	súly kg/100 darab	rendelési szám
129 M16	M16	19,4	12,5	18	2	vil.-szürke	100	0,235	2047810
129 M20	M20	23,4	16	22,5	2,5	vil.-szürke	100	0,326	2047829
129 M25	M25	28,4	21	27,5	2,5	vil.-szürke	50	0,614	2047837
129 M32	M32	35,4	27,5	34	3	vil.-szürke	50	1,070	2047853
129 M40	M40	43,4	35	41	3	vil.-szürke	50	1,444	2047861
129 M50	M50	53,4	44,5	48	3	vil.-szürke	25	2,176	2047888
129 M63	M63	66,4	55	59	4	vil.-szürke	25	2,808	2047896
129 M16 SW	M16	19,4	12,5	18	2	fekete	100	0,235	2047934
129 M20 SW	M20	23,4	16	22,5	2,5	fekete	100	0,326	2047942
129 M25 SW	M25	28,4	21	27,5	2,5	fekete	50	0,614	2047950
129 M32 SW	M32	35,4	27,5	34	3	fekete	50	1,070	2047969
129 M40 SW	M40	43,4	35	41	3	fekete	50	1,444	2047977
129 M50 SW	M50	53,4	44,5	48	3	fekete	25	2,176	2047985
129 M63 SW	M63	66,4	55	59	4	fekete	25	2,808	2047993

PE Polietilén

€/100 darab

Kábelvédő kupak elektromos védőcsővekre, metrikus.

Csővég, PG kupak



típus	méret	Szín	D1 mér. mm	D2 mér. mm	L1 mér. mm	L2 mér. mm	csom. darab	súly kg/100 darab	rendelési szám
129 PG9	Pg 9	vil.-szürke	18,3	12	20	4	100	0,235	2044099
129 PG11	Pg 11	vil.-szürke	21,7	15	22	4	100	0,276	2044110
129 PG13.5	Pg 13,5	vil.-szürke	23,5	16	24	4	100	0,326	2044137
129 PG16	Pg 16	vil.-szürke	25,6	18	26	4	100	0,400	2044161
129 PG21	Pg 21	vil.-szürke	31,6	24	30	4	50	0,614	2044218
129 PG29	Pg 29	vil.-szürke	40,3	32,5	38	4	50	1,070	2044293
129 PG36	Pg 36	vil.-szürke	50,8	40	44	4	50	1,444	2044366
129 PG42	Pg 42	vil.-szürke	58,2	46	50	4	25	2,176	2044420
129 PG48	Pg 48	vil.-szürke	63,9	50	56	4	25	2,808	2044471

PE Polietilén

€/100 darab

Kábelvédő kupak PG menetű elektromos védőcsővekre.

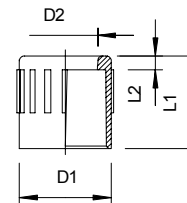

Quick rögzítőbilincs, alumínium



típus	névleges méret	súly		rendelési szám
		csom. darab	kg/100 darab	
ALQ M16	16	100	0,780	2149916
ALQ M20	20	100	0,900	2149920
ALQ M25	25	100	1,110	2149925
ALQ M32	32	50	1,600	2149932
ALQ M40	40	50	2,400	2149940
ALQ M50	50	25	2,730	2149950
ALQ M63	63	20	3,340	2149963

Alu alumínium € /100 darab

OBO Quick-bilincs, ALQ M típusú csőbilincs felhasználható minden metrikus alumínium csőrendszerhez, illetve vékony- és vastagfalú védőcsőhöz. Megfelel az OBO alumínium védőcsőrendszereihez. A csőbilincsen található jelölés lehetővé teszi a cső optimális pozicionálását, és így a bilincs elfordítható a megfelelő helyzetbe. Facsavarral vagy beütő tiplivel történő szerelésnél hosszanti furat az oldalirányú pozicionáláshoz. A szükséges rögzítési távolság 50-60cm.

Bevezető tömítés csövekhez, T-sorozat

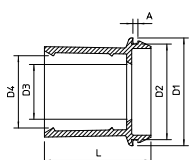

IP 55 M25 M32 M40

típus	méret	súly		rendelési szám
		csom. darab	kg/100 darab	
EDR 25 16-20 LGR	M25	50	0,520	2011506
EDR 25 20-25 LGR	M25	50	0,680	2011514
EDR 32 20-25 LGR	M32	50	1,020	2011522
EDR 32 25-32 LGR	M32	50	1,170	2011530
EDR 40 32-40 LGR	M40	25	2,200	2011546

PVC Poli(vinil-klorid) € /100 darab

Bevezető tömítés metrikus csövek közvetlenül leágazódobozokba történő közvetlen bevezetéséhez.

Rozsdamentes acél összekötő karmantyú V2A, IP67

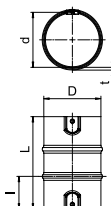

IP 67

típus	méret	A L		súly		rendelési szám
		mér. mm	mér. mm	csom. darab	kg/100 darab	
SV20W V2A IP67	20	25	85	10	4,300	2046488
SV25W V2A IP67	25	25	85	10	5,400	2046490
SV32W V2A IP67	32	25	85	10	6,900	2046492
SV40W V2A IP67	40	25	85	10	8,300	2046494
SV50W V2A IP67	50	25	85	5	10,200	2046496

V2A rozsdamentes acél (W. Nr. 1.4301) € /100 darab

Összekötő karmantyú sorjamentes belső fallal, IP67-es védettséggel. Mindkét oldalon elhelyezkedő rögzítő rugó biztosítja a potenciál kiegyenlítést. MSZ EN 61386-1: 555711404010 szerint osztályozva.

Ellenőrző T-idom menet nélkül

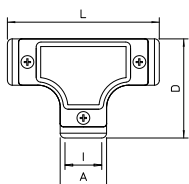

IP 54

típus	méret	D L		súly		rendelési szám
		mér. mm	mér. mm	csom. darab	kg/100 darab	
SKT16W ALU	16	47,5	72	5	6,900	2047588
SKT20W ALU	20	65	102	5	12,900	2047589
SKT25W ALU	25	75	115	5	21,500	2047590
SKT32W ALU	32	96	156	4	45,300	2047591
SKT40W ALU	40	96	156	4	32,800	2047592
SKT50W ALU	50	124,5	194	2	53,100	2047593

Alu Alumínium présöntvény € /100 darab

Alumínium présöntvény ellenőrző T-idom csőszakaszokban leágazásként történő szereléshez. A felső rész levehető a könnyebb fektetéshez és a későbbi ellenőrzéshez.

Ellenőrző T-idom menettel

M IP
54

típus	méret	D mér. mm	L mér. mm	csom. darab	súly kg/100 darab	rendelési szám
SKTM16W ALU	16	47,5	72	5	7,200	2047604
SKTM20W ALU	20	65	102	5	13,500	2047605
SKTM25W ALU	25	75	115	5	22,000	2047606
SKTM32W ALU	32	96	156	4	46,600	2047607
SKTM40W ALU	40	96	156	4	34,000	2047608
SKTM50W ALU	50	124,5	194	2	56,300	2047609

AIG Alumínium présöntvény

€/100 darab

Alumínium présöntvény ellenőrző T-idom belső menettel, csőszakaszokban leágazásként történő szereléshez. A felső rész levehető a könnyebb fektetéshez és a későbbi ellenőrzéshez.

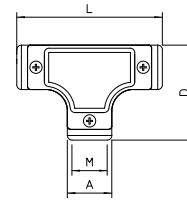

Ellenőrző könyök, menet nélkül

IP
54

típus	méret	L mér. mm	csom. darab	súly kg/100 darab	rendelési szám
SKB16W ALU	16	49,5	5	3,600	2047623
SKB20W ALU	20	65	5	9,000	2047624
SKB25W ALU	25	75	5	13,400	2047625
SKB32W ALU	32	96	4	27,700	2047626
SKB40W ALU	40	96	4	20,900	2047627
SKB50W ALU	50	124,5	2	34,300	2047628

AIG Alumínium présöntvény

€/100 darab

90°-os ellenőrző könyök védőcsövekre történő szerelésre irányváltások esetén. A felső rész levehető a könnyebb fektetéshez és a későbbi ellenőrzéshez.

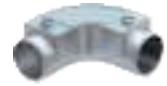
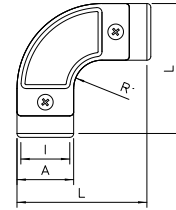

Ellenőrző könyök, menettel

M IP
54

típus	méret	L mér. mm	csom. darab	súly kg/100 darab	rendelési szám
SKBM16W ALU	16	49,5	5	3,900	2047638
SKBM20W ALU	20	65	5	9,300	2047639
SKBM25W ALU	25	75	5	13,900	2047640
SKBM32W ALU	32	96	4	29,700	2047641
SKBM40W ALU	40	96	4	21,700	2047642
SKBM50W ALU	50	124,5	2	34,800	2047643

AIG Alumínium présöntvény

€/100 darab

90°-os ellenőrző könyök belső menettel védőcsövekre történő szerelésre irányváltások esetén. A felső rész levehető a könnyebb fektetéshez és a későbbi ellenőrzéshez.

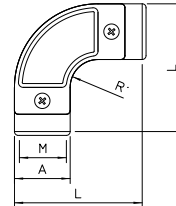

Quick-Pipe védőcső

- + Négyféle méret M16-M32
- + Kétféle szín: fehér és szürke
- + Egyszerű beépítés
- + Utólagos szerelés lehetséges
- + VDE Tanúsítvány



Kinyitni, fektetni,
elfordítani

A Quick-Pipe-rendszer egyetlen átgondolt rendszerben egyesíti a kábelcsatornák és a hagyományos villamossági installációs csövek előnyeit vakolati installációk esetén. A kábeleket és vezetékeket belefektethetjük a felnyitott Quick-Pipe védőcsőbe, akár egy nyitott kábelcsatornába. A kábel behelye-

zése után a Quick-Pipe csövet elfordítjuk a Quick-bilincsből, és ezzel szorosan lezárjuk. Az utólagos szerelés szintén gond nélkül végezhető, mivel a Quick-Pipe elfogatással könnyen újra kinyitható. Minden Quick-Pipe tartozék, mint a 90°-os ívek, T-elemek és összekötő karmantyúk négy metrikus mé-

retben (M16, M20, M25 és M32) kaphatók. A Quick-Pipe villamos installációs csövek 2 m-es hosszban külön is megrendelhetők, vagy praktikus komplett szettben a megfelelő Quick-bilincsekkel.

Quick-Pipe védőcső



típus	méret	Szín	hossz mm	csom. m	súly kg/100 m	rendelési szám
2953 M16 LGR	M16	vil.-szürke	2000	50	7,000	2153904
2953 M20 LGR	M20	vil.-szürke	2000	40	11,500	2153912
2953 M25 LGR	M25	vil.-szürke	2000	30	16,000	2153920
2953 M32 LGR	M32	vil.-szürke	2000	20	21,500	2153939
2953 M16 RW	M16	hófehér	2000	50	7,700	2153960
2953 M20 RW	M20	hófehér	2000	40	11,500	2153963
2953 M25 RW	M25	hófehér	2000	30	16,000	2153966
2953 M32 RW	M32	hófehér	2000	20	21,500	2153969

PVC Poli(vinil-klorid)

€/100 m

A Quick-Pipe a kábelcsatorna és a védőcső előnyeit egyetlen, intelligens rendszerrel ötvözi. Lehetővé teszi a legkülönbözőbb kábelek falra és mennyezetre való, tiszta és biztonságos, vakolaton kívüli szerelését - akár egy csőben is. A Quick-Pipe négyféle méretben kapható: M16, M20, M25 és M32, 2 m hosszú szálak, a rendszer VDE típusengedéllyel rendelkezik, és IP44 védettségű. A Quick-Pipe cső -25 és +60 °C között használható és 5J ütési energia elnyelésére alkalmas.

Tartozékként különféle elemek állnak rendelkezésre. Minimum rendelhető mennyiség egy karton!

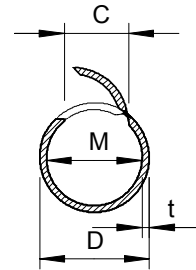

Quick-Pipe 90°-os könyök



típus	méret	Szín	csom. darab	súly kg/100 darab	rendelési szám
2953 B M16 LGR	M16	vil.-szürke	5	1,810	2153864
2953 B M20 LGR	M20	vil.-szürke	5	1,900	2153866
2953 B M25 LGR	M25	vil.-szürke	5	2,020	2153868
2953 B M32 LGR	M32	vil.-szürke	5	2,140	2153870
2953 B M16 RW	M16	hófehér	5	1,810	2153980
2953 B M20 RW	M20	hófehér	5	1,900	2153982
2953 B M25 RW	M25	hófehér	5	2,020	2153984
2953 B M32 RW	M32	hófehér	5	2,140	2153986

PVC Poli(vinil-klorid)

€/db

A Quick-Pipe 90°-os ív VDE bevizsgálással rendelkezik és kettő összepattintható félből áll, Quick-Pipe csőre ráhelyezve pattinthatóak össze.

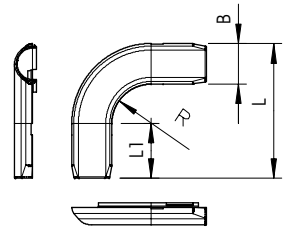

Quick-Pipe összekötő karmantyú



típus	méret	Szín	csom. darab	súly kg/100 darab	rendelési szám
2953 M M16 LGR	M16	vil.-szürke	10	0,910	2153829
2953 M M20 LGR	M20	vil.-szürke	10	1,020	2153831
2953 M M25 LGR	M25	vil.-szürke	10	1,130	2153833
2953 M M32 LGR	M32	vil.-szürke	10	1,250	2153835
2953 M M16 RW	M16	hófehér	10	0,910	2153971
2953 M M20 RW	M20	hófehér	10	1,020	2153973
2953 M M25 RW	M25	hófehér	10	1,130	2153975
2953 M M32 RW	M32	hófehér	10	1,250	2153977

PVC Poli(vinil-klorid)

€/db

A Quick-Pipe összekötő VDE bevizsgálással rendelkezik és kettő összepattintható félből áll, Quick-Pipe csőre ráhelyezve pattinthatóak össze.

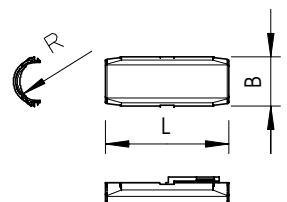

Quick-Pipe T-idom



méret Szín

típus	méret	Szín	csom. darab	súly kg/100 darab	rendelési szám
2953 T M16 LGR	M16	vil.-szürke	5	2,210	2153872
2953 T M20 LGR	M20	vil.-szürke	5	2,320	2153874
2953 T M25 LGR	M25	vil.-szürke	5	2,440	2153876
2953 T M32 LGR	M32	vil.-szürke	5	2,560	2153878
2953 T M16 RW	M16	hófehér	5	2,210	2153992
2953 T M20 RW	M20	hófehér	5	2,320	2153994
2953 T M25 RW	M25	hófehér	5	2,440	2153996
2953 T M32 RW	M32	hófehér	5	2,560	2153998

PVC Poli(vinil-klorid)

€/db

A Quick-Pipe T-elem VDE bevizsgálással rendelkezik és kettő összepattintható félből áll, Quick-Pipe csőre ráhelyezve pattinthatók össze.

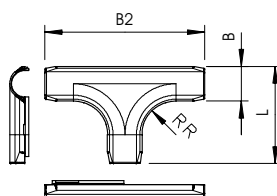

Quick-bilincs és Quick-Pipe védőcső készlet



méret Szín Készlet a következőkből áll

típus	méret	Szín	Készlet a következőkből áll	csom. darab	súly kg/100 darab	rendelési szám
2954 M16 LGR	M16	vil.-szürke	50 m Quick-Pipe védőcső és 156 darab Quick-bilincs	1	444,000	2154501
2954 M20 LGR	M20	vil.-szürke	40 m Quick-Pipe védőcső és 120 darab Quick-bilincs	1	508,000	2154528
2954 M25 LGR	M25	vil.-szürke	30 m Quick-Pipe védőcső és 96 darab Quick-bilincs	1	517,000	2154536
2954 M32 LGR	M32	vil.-szürke	20 m Quick-Pipe védőcső és 60 darab Quick-bilincs	1	479,000	2154544

PVC Poli(vinil-klorid)

€/db

Praktikus Quick-bilincs és Quick-Pipe védőcső készlet. A Quick-Pipe a kábelcsatorna és a védőcső előnyeit egyetlen, intelligens rendszerrel ötvözi. Lehetővé teszi a legkülönbözőbb kábelek falra és mennyezetre való, tiszta és biztonságos, vakolaton kívüli szerelését - akár egy csőben is. A Quick-Pipe négyféle méretben kapható: M16, M20, M25 és M32, a szállítási hossza 2 m. A rendszer VDE típusengedéllyel rendelkezik, és IP44 védettséggel. A Quick-Pipe cső -25 és +60 °C között használható és 5J ütési energia elnyelésére alkalmas.

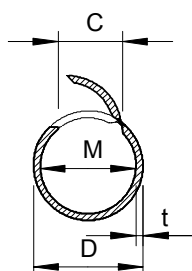

Quick-bilincs



névleges méret Szín

típus	névleges méret	Szín	csom. darab	súly kg/100 darab	rendelési szám
2955 M16	M16	vil.-szürke	100	0,252	2149004
2955 M20	M20	vil.-szürke	100	0,325	2149010
2955 M25	M25	vil.-szürke	100	0,433	2149016
2955 M32	M32	vil.-szürke	50	0,630	2149022
2955 M40	M40	vil.-szürke	50	0,835	2149028
2955 M50	M50	vil.-szürke	25	1,454	2149034
2955 M63	M63	vil.-szürke	20	2,203	2149040

PP Polipropilén

€/100 darab

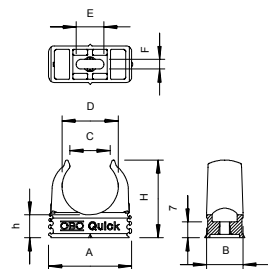

Vágószerszám Quick-Pipe csatornához

IP
44 Mvágástartomány
mm

típus

SQ 1632 | 16 - 32

csom. súly
darab kg/100 **rendelési**
darab darab **szám**

1 | 40,000 | 2153572

€/db







A 16-32 mm átmérőjű Quick-Pipe cső pontos és sorjamentes vágásához.





Tartókapcsok

Tartókapcsok

	Felüthető tartókapcsok, könnyű	326
	Felüthető tartókapcsok, nehéz	330
	Felcsavarozható tartókapcsok, könnyű	331
	Felcsavarozható tartókapcsok, nehéz	334
	Speciális tartókapcsok	335

Tartókapcsok

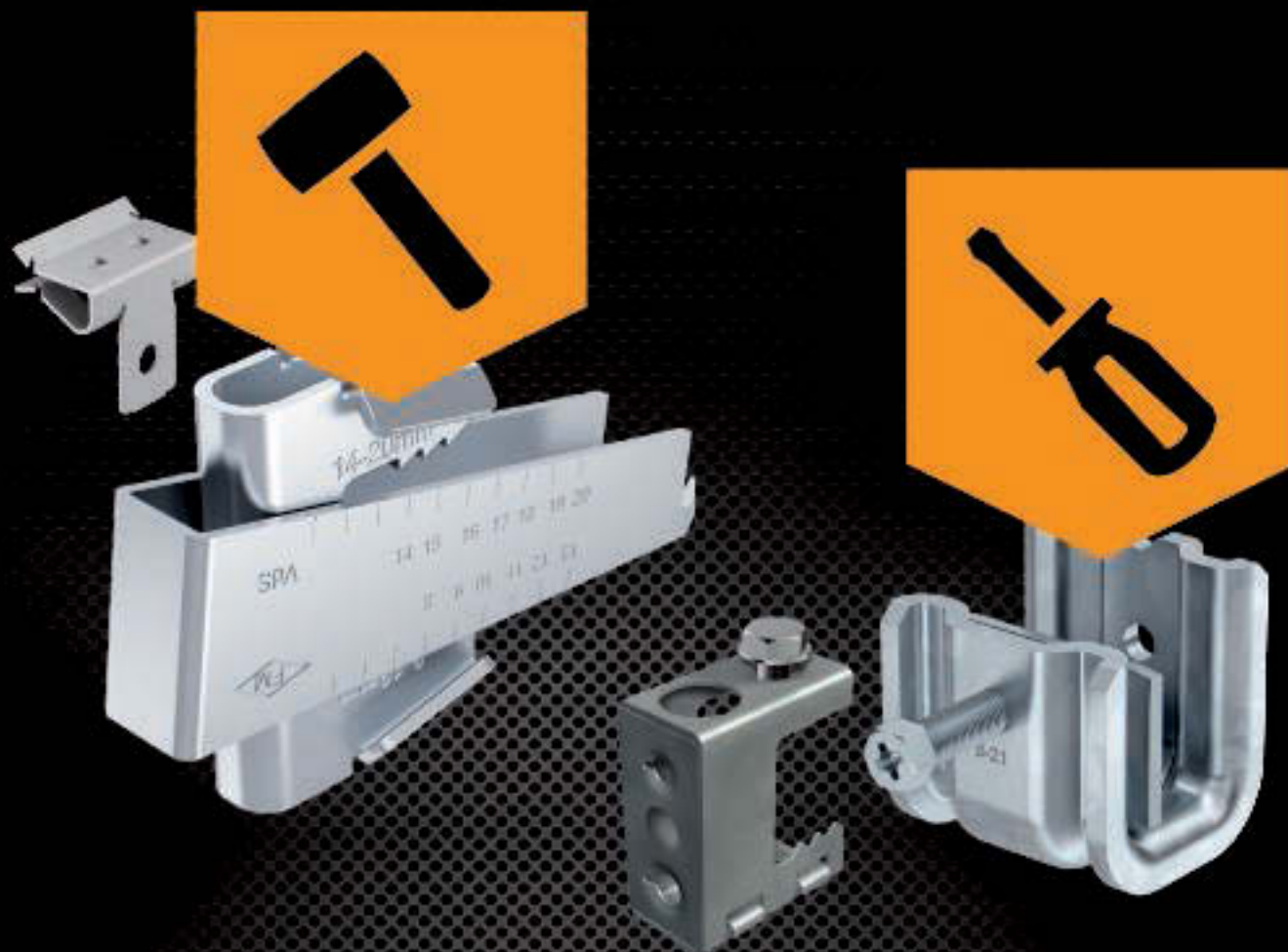

A sokféle tartókapocs segítségével többféle rögzítésre van lehetőség különféle vastagságú acélszerkezeteken. A felüthető tartókapcsoknál a geometria és a speciális anyagminőség együtt garantálják a kívánt szorító erőt, míg a csavaros felfogatási módoknál a tartókapcsok a csavar szorításával kapaszkodnak a fémfelülethez.

Speciális



**Tartókapocs
felüthető, könnyű**



**Tartókapocs
felüthető, nehéz**



**Tartókapocs
felcsavarozható, könnyű**



**Tartókapocs
felcsavarozható, nehéz**



Speciális tartókapcsok

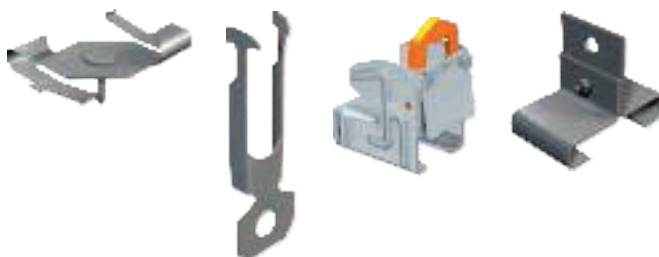

Tartókapocs rögzítőlyukkal

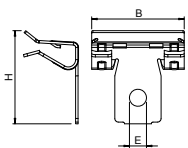

típus	perem- vastagság mm	B mér. mm	H mér. mm	E mér. mm	törő- erő kN	csom. darab	súly kg/100 darab	rendelési szám
BCVH 2-4	2 - 4	28	29	6,4	0,45	100	0,911	1483601
BCVH 4-8	4 - 8	38	32	7	0,95	100	1,311	1483603
BCVH 8-14	8 - 14	38	41	7	0,95	100	1,511	1483605
BCVH 14-20	14 - 20	38	48	7	0,95	100	1,713	1483607

St acél

€/100 darab

ZL Zinklamelle

S-kampó vagy anya+csavar fogadására alkalmas furattal.

Tartókapocs menetes csappal

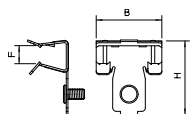

típus	perem- vastagság mm	B mér. mm	H mér. mm	törő- erő menet kN	csom. darab	súly kg/100 darab	rendelési szám	
BCVTB 2-4 M6	2 - 4	28	28	M6 x 9	0,45	100	0,900	1483611
BCVTB 4-8 M6	4 - 8	38	32	M6 x 9	0,45	100	1,600	1483613
BCVTB 8-14 M6	8 - 14	38	42	M6 x 9	0,45	100	1,830	1483615
BCVTB 14-20 M6	14 - 20	38	49	M6 x 9	0,45	100	2,000	1483617

St acél

€/100 darab

ZL Zinklamelle

M6 x 9 mm henyőcsavarral bilincsek vagy más szerkezeti elemek rögzítéséhez.

Tartókapocs belső menettel

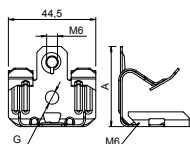
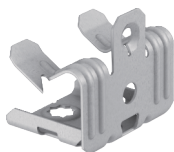

típus	perem- vastagság mm	törő- erő kN	csom. darab	súly kg/100 darab	rendelési szám
BCUIT 3-7 M6	3 - 7	0,45	100	2,813	1483621
BCUIT 8-12,5 M6	8 - 12,5	0,45	100	3,213	1483623
BCUIT 14-20 M6	14 - 20	0,45	100	3,239	1483625

St acél

€/100 darab

ZL Zinklamelle

M6 belső menettel.

Tartókapocs menetes csappal

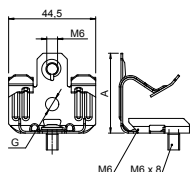
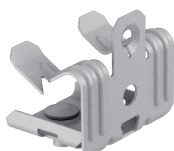

típus	perem- vastagság mm	törő- erő kN	csom. darab	súly kg/100 darab	rendelési szám
BCUTB 3-7 M6	3 - 7	0,45	100	3,163	1483631
BCUTB 8-12,5 M6	8 - 12,5	0,45	100	3,589	1483633
BCUTB 14-20 M6	14 - 20	0,45	100	3,589	1483635

St acél

€/100 darab

ZL Zinklamelle

M6 x 7,5 mm menetes csapszeggel.

Tartókapocs kábelkötegelővel

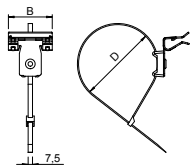

típus	perem- vastagság mm	kábelszalag hossza mm	max. D Ø	A mér. mm	törő- erő kN	csom. darab	súly kg/100 darab	rendelési szám
BCCT 2-4 L240	2 - 4	240	70	7,5	0,22	100	2,191	1483641
BCCT 4-8 L240	4 - 8	240	70	7,5	0,22	100	2,591	1483643
BCCT 8-14 L240	8 - 14	240	70	7,5	0,22	100	2,791	1483647
BCCT 14-20 L240	14 - 20	240	70	7,5	0,22	100	3,013	1483651
BCCT 4-8 L365	4 - 8	365	110	7,5	0,22	100	2,755	1483645
BCCT 8-14 L365	8 - 14	365	110	7,5	0,22	100	2,955	1483649

St acél

€/100 darab

ZL Zinklamelle

Kábelkötegelővel a kábelcsoportok rögzítéséhez.

Tartókapocs szerelőszalaghoz

típus	perem- vastagság mm	törő- erő kN	csom. darab	súly kg/100 darab	rendelési szám
TKRN 4	2 - 4	0,72	100	3,367	1480510

St acél

ZL Zinklamelle

Perforált szerelőszalag rögzítéséhez.

€/100 darab

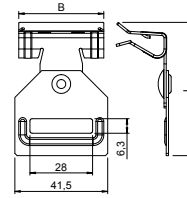

Tartókapocs menetes szárhoz

típus	perem- vastagság mm	törő- erő kN	csom. darab	súly kg/100 darab	rendelési szám
BCTR 4-8 M6	4 - 8	0,68	100	2,767	1483661
BCTR 4-8 M8	4 - 8	0,68	100	2,767	1483665
BCTR 4-8 M10	4 - 8	0,68	100	2,767	1483669
BCTR 8-14 M6	8 - 14	0,68	100	2,967	1483663
BCTR 8-14 M8	8 - 14	0,68	100	2,967	1483667
BCTR 8-14 M10	8 - 14	0,68	100	2,967	1483671

St acél

ZL Zinklamelle

Forgatható tartóval menetes szárakhoz.

€/100 darab

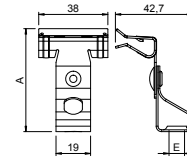

Tartókapocs csövekhez

típus	perem- vastagság mm	D befogási tartomány mm	törő- erő kN	csom. darab	súly kg/100 darab	rendelési szám
BCHPC 2-4 D20	2 - 4	18 - 24	0,45	100	2,889	1483681
BCHPC 2-4 D32	2 - 4	30 - 32	0,45	100	3,229	1483685
BCHPC 4-8 D20	4 - 8	18 - 24	0,45	100	3,289	1483687
BCHPC 4-8 D32	4 - 8	30 - 32	0,45	50	3,189	1483691
BCHPC 8-14 D20	8 - 14	18 - 24	0,45	100	3,489	1483701
BCHPC 8-14 D32	8 - 14	30 - 32	0,45	50	3,389	1483705
BCHPC 8-14 D40	8 - 14	36 - 40	0,45	50	3,789	1483707
BCHPC 14-20 D20	14 - 20	18 - 24	0,45	50	3,689	1483711
BCHPC 14-20 D32	14 - 20	30 - 32	0,45	50	3,589	1483715
BCHPC 14-20 D40	14 - 20	36 - 40	0,45	50	3,989	1483717

St acél

ZL Zinklamelle

Forgatható Clip rögzítővel csövek megfogásához, reteszeltető.

€/100 darab

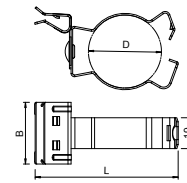

Tartókapocs csövekhez

típus	perem- vastagság mm	D csőméret mm	törő- erő kN	csom. darab	súly kg/100 darab	rendelési szám
BCHPO 2-4 D20	2 - 4	20	0,11	100	2,317	1483811
BCHPO 2-4 D25	2 - 4	25	0,11	100	2,467	1483813
BCHPO 4-8 D20	4 - 8	20	0,11	100	2,739	1483821
BCHPO 4-8 D25	4 - 8	25	0,11	100	2,889	1483823
BCHPO 4-8 D32	4 - 8	32	0,11	100	3,089	1483825
BCHPO 8-14 D20	8 - 14	20	0,11	100	2,939	1483831
BCHPO 8-14 D25	8 - 14	25	0,11	100	3,089	1483833
BCHPO 8-14 D32	8 - 14	32	0,11	100	3,289	1483835
BCHPO 14-20 D20	14 - 20	20	0,11	50	3,113	1483841
BCHPO 14-20 D25	14 - 20	25	0,11	50	3,263	1483843
BCHPO 14-20 D32	14 - 20	32	0,11	50	1,963	1483845

St acél

ZL Zinklamelle

Forgatható Clip rögzítővel csövek megfogásához.

€/100 darab

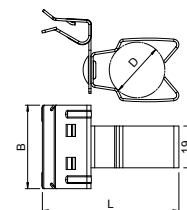

Tartókapocs csövekhez

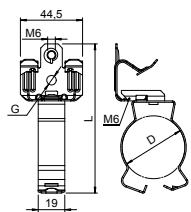

típus	perem- vastagság mm	D tartó- mány mm	D befogási törő- erő kN	csom. darab	súly kg/100 darab	rendelési szám
BCVPC 3-7 D20	3 - 7	19 - 22	0,45	50	4,767	1483781
BCVPC 3-7 D40	3 - 7	33 - 40	0,45	50	5,089	1483787
BCVPC 8-12,5 D20	8 - 12,5	20 - 25	0,45	50	5,189	1483791
BCVPC 8-12,5 D32	8 - 12,5	26 - 32	0,45	50	5,089	1483795
BCVPC 8-12,5 D40	8 - 12,5	33 - 40	0,45	50	5,489	1483797
BCVPC 14-20 D20	14 - 20	19 - 22	0,45	50	5,189	1483801
BCVPC 14-20 D32	14 - 20	26 - 32	0,45	50	5,089	1483805
BCVPC 14-20 D40	14 - 20	33 - 40	0,45	25	5,467	1483807

Si acél

ZL Zinklamelle

€/100 darab

Forgatható Clip rögzítővel csövek megfogásához, reteszeltető.

Tartókapocs csövekhez

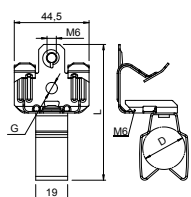

típus	perem- vastagság mm	D csőméret mm	törő- erő kN	csom. darab	súly kg/100 darab	rendelési szám
BCVPO 3-7 D20	3 - 7	20	0,11	50	4,213	1483751
BCVPO 3-7 D25	3 - 7	25	0,11	50	4,367	1483753
BCVPO 8-12,5 D20	8 - 12,5	20	0,11	50	4,617	1483761
BCVPO 8-12,5 D25	8 - 12,5	25	0,11	50	4,767	1483763
BCVPO 8-12,5 D32	8 - 12,5	32	0,11	50	4,967	1483765
BCVPO 14-20 D25	14 - 20	25	0,11	50	4,767	1483773
BCVPO 14-20 D32	14 - 20	32	0,11	50	4,989	1483775

Si acél

ZL Zinklamelle

€/100 darab

Forgatható Clip rögzítővel csövek megfogásához.

Tartókapocs csövekhez

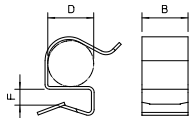

típus	perem- vastagság mm	D mér. mm	B mér. mm	kábel-Ø mm	csom. darab	súly kg/100 darab	rendelési szám
BCC 2-4 D5,5	2 - 4	4,5 - 5,5	13,5	4,5 - 5,5	100	0,300	1483901
BCC 2-4 D7	2 - 4	6 - 7	13,5	6 - 7	100	0,300	1483903
BCC 2-4 D9	2 - 4	7 - 9	13,5	7 - 9	100	0,400	1483905
BCC 2-4 D11	2 - 4	10 - 11	13,5	10 - 11	100	0,400	1483907
BCC 2-4 D14	2 - 4	12 - 14	13,5	12 - 14	100	0,600	1483911
BCC 2-4 D18	2 - 4	15 - 18	13,5	15 - 18	100	0,500	1483915
BCC 2-4 D24	2 - 4	19 - 24	13,5	19 - 24	100	0,700	1483919
BCC 2-4 D30	2 - 4	25 - 30	13,5	25 - 30	100	0,400	1483923
BCC 4-7 D5,5	4 - 7	4,5 - 5,5	13,5	4,5 - 5,5	100	0,400	1483931
BCC 4-7 D7	4 - 7	6 - 7	13,5	6 - 7	100	0,400	1483933
BCC 4-7 D9	4 - 7	7 - 9	13,5	7 - 9	100	0,400	1483935
BCC 4-7 D11	4 - 7	10 - 11	13,5	10 - 11	100	0,400	1483937
BCC 4-7 D14	4 - 7	12 - 14	13,5	12 - 14	100	0,500	1483941
BCC 4-7 D18	4 - 7	15 - 18	13,5	15 - 18	100	0,700	1483945
BCC 4-7 D24	4 - 7	19 - 24	13,5	19 - 24	100	0,400	1483951
BCC 4-7 D30	4 - 7	25 - 30	13,5	25 - 30	100	0,400	1483955
BCC 2-4 D5,5	8 - 12	4,5 - 5,5	13,5	4,5 - 5,5	100	0,400	1483960
BCC 8-12 D7	8 - 12	6 - 7	13,5	6 - 7	100	0,400	1483961
BCC 8-12 D9	8 - 12	7 - 9	13,5	7 - 9	100	0,500	1483963
BCC 8-12 D11	8 - 12	10 - 12	13,5	10 - 12	100	0,600	1483965
BCC 8-12 D14	8 - 12	12 - 14	13,5	12 - 14	100	0,700	1483969
BCC 8-12 D18	8 - 12	15 - 18	13,5	15 - 18	100	0,800	1483973
BCC 8-12 D24	8 - 12	19 - 24	13,5	19 - 24	100	0,900	1483977
BCC 8-12 D30	8 - 12	25 - 30	13,5	25 - 30	100	1,000	1483981

Si acél

ZL Zinklamelle

€/100 darab

Belül csőbilinccsel.

Tartókapocs csövekhez

típus	perem- vastagság mm	L mér. mm	B mér. mm	H mér. mm	csom. darab	súly kg/100 darab	rendelési szám
TKCI-A	12 - 20	37	25	32	50	1,700	1487496

St acél

ZL Zinklamelle

€/100 darab

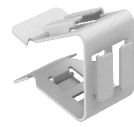
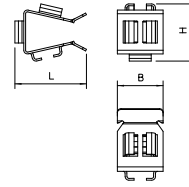

Tartókapocs-adapter 12 - 20 mm peremvastagsághoz, három rögzítővel TKCI 5 típusú tartókapcsokhoz.

Tartókapocs hevederrel

típus	perem- vastagság mm	törő- erő kN	csom. darab	súly kg/100 darab	rendelési szám
TKBN 9	5 - 9	—	100	2,567	1480684
TKBN 16	10 - 16	—	100	2,767	1480688

St acél

ZL Zinklamelle

€/100 darab

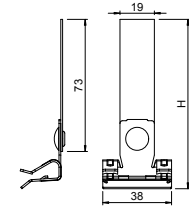

Hajlékony hevederrel egyedi kábelek vagy kötegek rögzítéséhez.

Akaszós kapocs

típus	perem- vastagság mm	H mér. mm	L mér. mm	törő- erő kN	csom. darab	súly kg/100 darab	rendelési szám
TKL 4	1,5 - 4	52	10	0,72	100	0,860	1485105
TKL 6	4 - 6	54	12	0,72	100	1,090	1485113

St acél

ZL Zinklamelle

€/100 darab

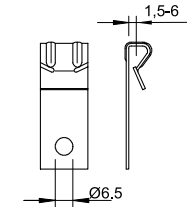

Profil felfüggesztő S-kampó felfogására alkalmas furattal.

Tartóklip

típus	perem- vastagság mm	D befogási tartó- mány mm	csom. darab	súly kg/100 darab	rendelési szám
TC 9-20 ZL	8 - 9	7 - 20	100	0,880	1487728

St acél

ZL Zinklamelle

€/100 darab

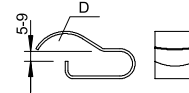

Belül csőbilinccsel.

Tartókapocs, multifunkcionális

típus	perem- vastagság mm	törő- erő kN	B mér. mm	H mér. mm	csom. darab	súly kg/100 darab	rendelési szám
TK MULTI 8	2 - 8	1,2	30	30	100	0,100	1485140
TK MULTI 16	8 - 16	1,2	32	38	100	0,120	1485144
TK MULTI 24	16 - 24	1,2	42	48	50	0,170	1485148

St acél

ZDM horganyzott, MAGNI 565

€/100 darab

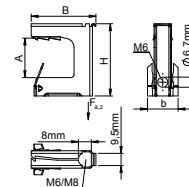

A kapocs felüttéssel vagy rátalással egyszerűen rögzíthető.

A tartókapocs legkülönbözőbb rögzítési lehetőségei változatos alkalmazhatóságot tesznek lehetővé.



Tartókapocs TKM Chock, FS

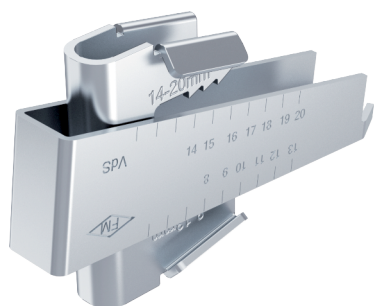

típus	perem- vastagság mm	törő- erő kN	L mér. mm	H mér. mm	súly csom. darab	kg/100 darab	rendelési szám
TKM Chock 1 FS	8 - 20	2	111	61	25	16,100	1480850
TKM Chock 2 FS	8 - 20	3,5	111	65	25	16,400	1480852
TKM Chock 3 FS	8 - 20	5	111	65	25	16,800	1480854

SI acél

FS szalaghorganyzott

Tartóra felüthető tartókapocs 8-20 mm-es peremvastagsággal.
Alkalmas párhuzamos és meghajtott peremhez.
A perem maximális hajlása: 14 %

€/db

Méreték

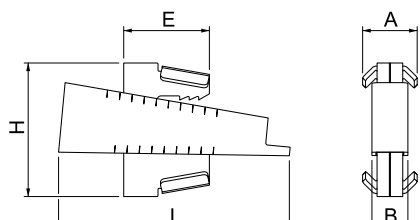

Tartókapocs TKM Chock, V4A

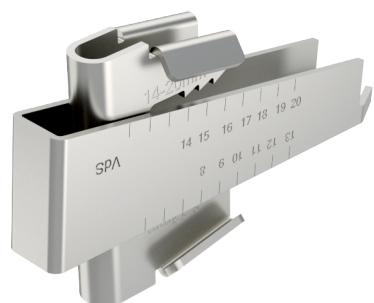

típus	perem- vastagság mm	törő- erő kN	L mér. mm	H mér. mm	súly csom. darab	kg/100 darab	rendelési szám
TKM Chock 2 V4A	8 - 20	3,5	111	65	25	16,400	1480882

V4A rozsdamentes acél, (W. Nr. 1.4571)

Tartóra felüthető tartókapocs 8-20 mm-es peremvastagsággal. Alkalmas párhuzamos és meghajtott peremhez. A perem maximális hajlása: 14 %

€/db

Méreték

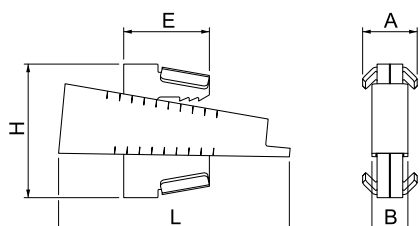

Csavaros tartókapocs, átmenő furattal



típus	perem-	H	B	L	D	törő-	csom.	súly	rendelési
	vastagság	mér.	mér.	mér.	mér.	erő			
	mm	mm	mm	mm	mm	kN	darab	kg/100	szám
FL 1 TG	0 - 18	35	19	38	9	1,2	50	8,500	1488015
FL 2 TG	0 - 20	42	21	44	11	2,5	50	14,000	1488023
FL 3 TG	0 - 26	54	23,5	58	13	3,5	25	18,000	1488031

TG temperöntvény

€/100 darab

Átmenő furattal

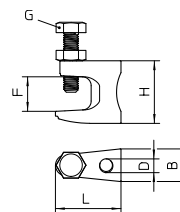

Csavaros tartókapocs, menettel



típus	perem-	H	B	L	törő-	csom.	súly	rendelési	
	vastagság	mér.	mér.	mér.	erő				
	mm	mm	mm	mm	kN	darab	kg/100	szám	
FL1-G M8 TG	0 - 18	35	19	38	M8	1,2	50	8,500	1488074
FL2-G M10 TG	0 - 20	42	21	44	M10	2,5	50	14,000	1488082
FL3-G M12 TG	0 - 26	54	23,5	58	M10	3,5	25	18,000	1488090

TG temperöntvény

€/100 darab

Menettel

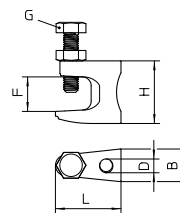

Csavaros tartókapocs, csuklóval

típus	perem-	törő-	csom.	súly	rendelési
	vastagság	menetes erő			
	mm	szárhoz kN	darab	kg/100	szám
TK FL G	0 - 24	M10	10	34,000	1488111

St acél

€/100 darab

ZL Zinklamelle

Kétcuklós tartókapocs, tartókra - hegesztés és fúrás nélkül - történő felerősítéshez. A maximális terhelés a terhelési iránytól függ.

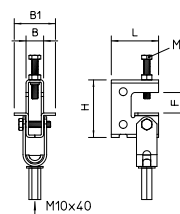

Csavaros tartókapocs, univerzális

típus	perem-	törő-	B	H	csom.	súly	rendelési
	vastagság	erő	mér.	mér.			
	mm	kN	mm	mm	darab	kg/100	szám
TK 213	2 - 13	1,35	15,8	35	100	2,720	1484702

St acél

€/100 darab

ZL Zinklamelle

Különféle rögzítési lehetőségek (vízszintes és függőleges).

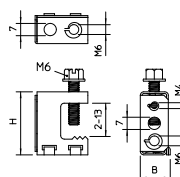

Csavaros tartókapocs, csövekhez

típus	perem-	D	törő-	csom.	súly	rendelési
	vastagság	befogási	erő			
	mm	mány	kN	darab	kg/100	szám
TKS 213-25	2 - 17	23 - 25	0,45	50	3,990	1484818
TKS 213-32	2 - 17	26 - 32	0,45	50	4,170	1484826

St acél

€/100 darab

ZL Zinklamelle

Forgatható Clip rögzítővel csövek és kábelek megfogásához, reteszeltető.

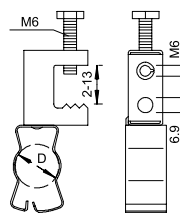

Tartókapocs, csavarozható, könnyű

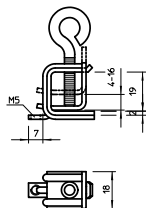

típus	perem- vastagság mm	csom. súly		rendelési szám
		pár	kg/100 pár	
339 1	4 - 16	5	6,200	1408518

St acél

€/100 pár

Kábelpályák, kengyeles bilincsek, lámpafelfüggesztők szerelések az acélprofilokra történő gyors rögzítéshez, a komplett rendszer 2 tartókapocsból és egy darab tetszőleges hosszúságú C-profil-sínből, valamint 2 védősapkából áll.

Felcsavarozható tartókapcsok, könnyű

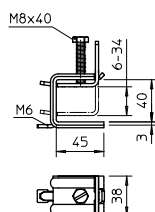

típus	perem- vastagság mm	csom. súly		rendelési szám
		pár	kg/100 pár	
339 2	6 - 34	5	37,000	1408534

St acél

€/100 pár

Kábelpályák, kengyeles bilincsek, lámpafelfüggesztők szerelések az acélprofilokra történő gyors rögzítéshez, a komplett rendszer 2 tartókapocsból és egy darab tetszőleges hosszúságú C-profil-sínből, valamint 2 védősapkából áll.



SSP Tartókapocs

- + Különösen nagy terhelhetőség
- + 2 befogási tartomány (6 – 21mm, 20 – 40mm)
- + 2 menet nagyság (M6 és M8)
- + 3 anyagféleség (FT, V2A, V4A)
- + BET bevizsgálás



Nagy terhelhetőség.

SSP tartókapcsokat széles körben alkalmazzák rögzítésre, beleértve az elektromos installációt, és a teherhordó profilokat is, fő előnye a nagy teherbíró képessége.

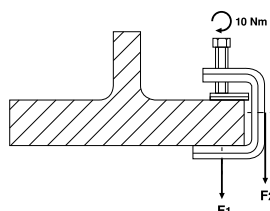

	SSP 6-21	SSP 20-40
F1	1,75 kN	1,4 kN
F2	1,5 kN	1,3 kN



SSP 6-21 tartókapocs



típus	perem- vastagság mm	H mér. mm	menetes szárhoz	csom. darab	súly kg/100 darab	rendelési szám
SSP 6-21 M6 FT	6 - 21	46	M6	25	23,900	1486232
SSP 6-21 M6 V2A	6 - 21	46	M6	25	23,200	1486234
SSP 6-21 M6 V4A	6 - 21	46	M6	25	23,200	1486236
SSP 6-21 M8 FT	6 - 21	46	M8	25	23,900	1486282
SSP 6-21 M8 V2A	6 - 21	46	M8	25	23,200	1486284
SSP 6-21 M8 V4A	6 - 21	46	M8	25	23,200	1486286

SI acél **V2A** rozsdamentes acél (W. Nr. 1.4301) **V4A** rozsdamentes acél, (W. Nr. 1.4404) € /100 darab

FT merítetten tűzihorganyzott

A tartókapcsoknak ezt a típusát rá kell tolni a tartóra, nyomóvályú és csavar (M8) segítségével a tartóra vagy laposacélra kell rögzíteni. A hatlapfejű csavar laptávolsága 10 mm. A kapocstesten kívülről további kettő M6-os menet található, például menetes szár rögzítéséhez.

Méreték

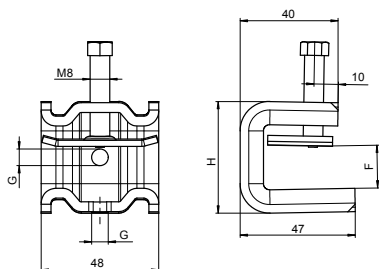

SSP 20-40 tartókapocs



típus	perem- vastagság mm	H mér. mm	menetes szárhoz	csom. darab	súly kg/100 darab	rendelési szám
SSP 20-40 M6 FT	20 - 40	65	M6	25	27,700	1486238
SSP 20-40 M6 V2A	20 - 40	65	M6	25	27,700	1486242
SSP 20-40 M6 V4A	20 - 40	65	M6	25	27,700	1486244
SSP 20-40 M8 FT	20 - 40	65	M8	25	27,800	1486288
SSP 20-40 M8 V2A	20 - 40	65	M8	25	27,800	1486292
SSP 20-40 M8 V4A	20 - 40	65	M8	25	27,800	1486294

SI acél **V2A** rozsdamentes acél (W. Nr. 1.4301) **V4A** rozsdamentes acél, (W. Nr. 1.4404) € /100 darab

FT merítetten tűzihorganyzott

A tartókapcsoknak ezt a típusát rá kell tolni a tartóra, nyomóvályú és csavar (M8) segítségével a tartóra vagy laposacélra kell rögzíteni. A hatlapfejű csavar laptávolsága 10 mm. A kapocstesten kívülről további kettő M6-os menet található, például menetes szár rögzítéséhez.

Méreték

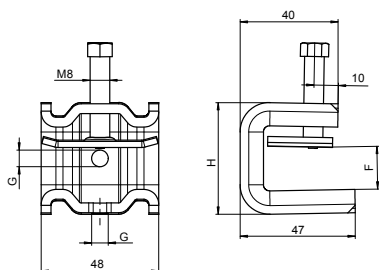

Sínkapocs menetes csappal

típus	menet	törő-erő kN	csom. darab	súly kg/100 darab	rendelési szám
TKD 9	M6x9	0,22	100	1,100	1486608
TKD 16	M6x16	0,22	100	1,200	1486616
TKD 25	M6x25	0,22	100	1,400	1486624
TKD 38	M6x38	0,22	100	1,700	1486632

St. acél

€/100 darab

ZL Zinklamelle

Forgókapcsos rögzítés menetes csappal pl. gipszkarton mennyezeti profilokra.

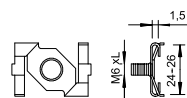

Ellenanya

típus	menet	törő-erő kN	csom. darab	súly kg/100 darab	rendelési szám
TKD G	M6	0,22	100	0,540	1486675

St. acél

€/100 darab

ZL Zinklamelle

Ellenanya szerszám nélküli kézi szereléshez.

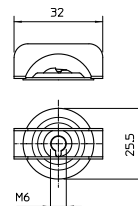

Függeszték födémlemezekhez

típus	furat átmérő mm	törő-erő kN	csom. darab	súly kg/100 darab	rendelési szám
TKT	7	0,45	100	0,900	1486861

St. acél

€/100 darab

ZL Zinklamelle

Átdugható rögzítő 7 mm-es furatokhoz és 0,8 - 2 mm lemezvastagságokhoz, S-kampó vagy csavar és anya rögzítésére szolgáló nyílással.

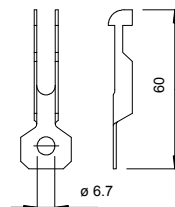

Tartókapocs

típus	perem- vastagság mm	törő- erő kN	csom. darab	súly kg/100 darab	rendelési szám
325 70 FT	70	10	25	27,900	5327075
325 80 FT	80	10	25	32,000	5327083
325 100 FT	100	9	25	33,500	5327105
325 130 FT	130	8	25	36,500	5327121

St. acél

€/100 darab

FT merítetten tűzihorganyzott

Mindkét szár a perembe ékelődik be. Szerkezeti elemek egyedi felfüggesztésére.

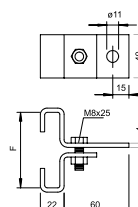

Tartókapocs CM3518-as profilsínhez

típus	perem- vastagság mm	L mér. mm	B mér. mm	H mér. mm	csom. darab	súly kg/100 darab	rendelési szám
328 1	5 - 11	57	39,5	54,3	50	10,800	1408011
328 2	10 - 19	67	39,5	54,3	50	12,500	1408046

St. acél

€/100 darab

ZL Zinklamelle

Korrózióálló bevonatú, csavarmentes tartókapocs, rögzítő rugójával jól illik a CML3518 és CMS3518 típusú profilsínbe. Kábelpályák, kengyeles bilincsek, lámpafelfüggesztők stb. szerelésekor acélprofilokra való gyors rögzítéshez; Egy komplett rendszer 2 tartókapocsból és egy darab tetszőleges hosszúságú C-profilsínből, valamint 2 védősapkából áll.

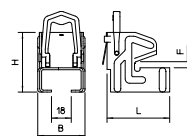



Sínrendszerek

Sínrendszerek

	Profilsín, könnyű kivitel	342
	Profilsín, közepes kivitel	348
	Profilsín, nehéz kivitel	363
	Kalapsín	387

Három terhelési osztály az egyszerű termék kiválasztáshoz

Az OBO kipróbált és tesztelt sínrendszerének most logikusabb a felépítése mint valaha. Most könnyű kiválasztani a megfelelő terméket ránézésre a három osztály közül: könnyű, közepes, nehéz. Az illeszkedő kiegészítők a kiválasztási segédletben megtalálhatóak. Így probléma mentesen ki tudja választani a legjobb megoldást.



könnyű kivitel



közepes kivitel



nehéz kivitel



A típus jelölés felépítése

Osztály

L = könnyű kivitel
M = közepes kivitel
S = nehéz kivitel

Perforáció

P = perforált
UP = perforálás nélkül
PP = oldalperforáció
RP = szögletes perforáció
BP = törhető perforáció

Profil típusa

C = C profil
A = horgonyprofil
M = szerelőprofil

Méret

szélesség x magasság
mm-ben

Hossz

mm-ben

Felület

FS = szalaghorganyzott
FT = merítetten tűzhorganyzott
BK = felület kezelés nélkül
A2 = nemesacél A2 minőség
A4 = nemesacél, A4 minőség

CM3518P2000FT

Példa

- Sín C profillal
- közepes terhelési osztály
- 35 mm széles, 18 mm magas
- perforált
- Hossza: 2000 mm.
- FT tűzhorganyzott

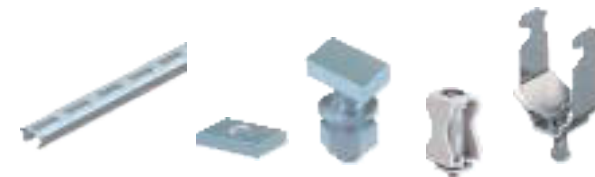

Profilsín CL2008, könnyű kivitel**Profilsín CL2712, könnyű kivitel****Profilsín CM3015, közepes kivitel****Profilsín CM3518, közepes kivitel****Profilsín AML3518, közepes kivitel****Szerelősín, MS4022, nehéz kivitel****Szerelősín, MS5030, nehéz kivitel****Szerelősín, MS4121, nehéz kivitel**

Profilsín CL2008, könnyű kivitel

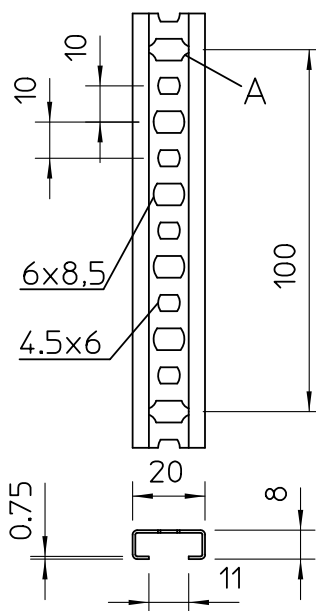

Megengedett egyéni terhelés

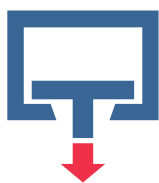

0,13 kN

Megengedett teljes terhelés L támaszközszel

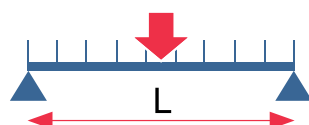

L [mm]	100	200	300	400	500	600	700	800	1000
F _{zul} [kN]	0,13	0,13	0,10	0,07	0,06	0,05	0,04	0,03	0,02
q _{zul} [kN/m]	3,42	1,48	0,66	0,37	0,24	0,15	0,09	0,06	0,03

- A megadott terhelhetőségi adatok az ábrázolt perforációra érvényesek.
- A sín peremének tartóképesége a sínvég terhelésének alapján, a legrövidebb sínváltozat esetében került meghatározásra. Ehhez a rögzítő eszközök az utolsó perforációkba kerültek. A megengedett egyedi terhelés mértéke a két sínperem szimmetrikus terhelése esetén érvényes.
- Figyelmeztetés: Az N és U kialakítású tartókengyelek csak egy sínperemet terhelnek – a megengedett egyedi terhelésnek húzásra csak 50%-a vehető figyelembe.

Profilsín CL2008, rész méret 11 mm, törhető

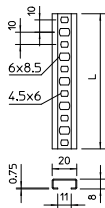

típus	méret Sz x M mm	anyag- vastagság mm	hossz mm	köteg m	súly kg/100 m	rendelési szám
CL2008BP1000FS	20 x 8	0,75	1000	10	21,000	1105906
CL2008BP2000FS	20 x 8	0,75	2000	20	21,100	1106120
CL2008BP2000BK	20 x 8	0,75	2000	50	20,000	1106023

Si acél

€/100 m

FS szalaghorganyzott BK felületkezelés nélkül

Profilsín, résszélesség: 11 mm

Statikai értékek:

A = 0,2400 cm²

I_y = 0,0218 cm⁴

I_z = 0,1673 cm⁴

W_y = 0,0510 cm³

W_z = 0,1673 cm³

Profilsín CL2008, 11 mm rész méret, perforált

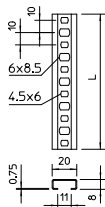

típus	méret Sz x M mm	anyag- vastagság mm	hossz mm	köteg m	súly kg/100 m	rendelési szám
CL2008P2000FS	20 x 8	0,75	2000	50	20,000	1106627
CL2008P2000A2	20 x 8	0,75	2000	20	21,400	1106628
CL2008UP2000FS	20 x 8	0,75	2000	50	20,000	1105124
CL2008UP2000A2	20 x 8	0,75	2000	20	23,550	1105125

Si acél

V2A rozsdamentes acél (W. Nr. 1.4301)

€/100 m

FS szalaghorganyzott

Profilsín, résszélesség: 11 mm

Statikus értékek:

A = 0,24 cm²

I_y = 0,0218 cm⁴

I_z = 0,1673 cm⁴

W_y = 0,051 cm³

W_z = 0,1673 cm³

Csúszóanya

típus	hossz mm	széles- magas-		menet	csom. darab	súly kg/100 darab	rendelési szám
		ség mm	ság mm				
CL20SN M4 ZL	17	10,5	4	M4	100		1147008
CL20SN M5 ZL	17	10,5	4	M5	100		1147012
CL20SN M6 ZL	17	10,5	4	M6	100		1147016

St acél

€/100 darab

ZL Zinklamelle

Csúszóanya CL2008 profilsínben történő használatra



Kalapácsfejű csavar

típus	hossz mm	széles- magas-		menet	csom. darab	súly kg/100 darab	rendelési szám
		ség mm	ság mm				
CL20HB M5x25 ZL	21,1	10,5	4	M5x25mm	50	1,100	1148008
CL20HB M6x25 ZL	21,1	10,5	4	M6x25mm	50	1,420	1148012
CL20HB M8x25 ZL	21,1	10,5	4	M8x25mm	50	2,150	1148016

St acél

€/100 darab

ZL Zinklamelle

Kalapácsfejű csavar CL2008 profilsínben történő használatra



Sorolható bilincs



típus	D befogási tartom. mm	csavar	csom. darab	súly kg/100 darab	rendelési szám
2050 5-25 RW	5 - 25	4 x M27	100	0,660	2254522
2051 8-36 LGR	8 - 36	M4 x 37.5	100	0,970	2254034
2051 8-36 LGR KS	8 - 36	M4 x 37.5	100	0,850	2254036

PS Polisztirol

€/100 darab

Illeszkedik a 11 - 12 mm-es résszélességgel rendelkező sínekhez; polisztirol bilincstest, ütészálló, halogénmentes, világosszürke (RAL 7035); galvanikusan horganyzott acél alkatrészek.

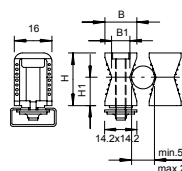

Sorolható szorítókegyel



típus	D befogási tartom. mm	Szín	bilincsek száma sávonként	csom. darab	súly kg/100 darab	rendelési szám
2036 10-15 LGR	10 - 15	vil.-szürke	3	25	1,700	2259141

PE Polietilén

€/100 darab

Bilincsenként külön-külön csúsztatható a profilsínbe.

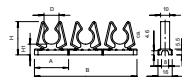

Beüthető bilincs



típus	D befogási tartom. mm	Szín	csom. darab	súly kg/100 darab	rendelési szám

PS Polisztirol

€/100 darab

Sorolható szorítókák fémrészek nélkül, ezért garantáltan korrózióálló; felhasználás: a bilincset a profilsínbe be kell pattintani, kalapácsütéssel rögzíteni.

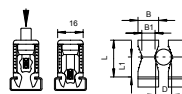

Profilsín CL2712, könnyű kivitel

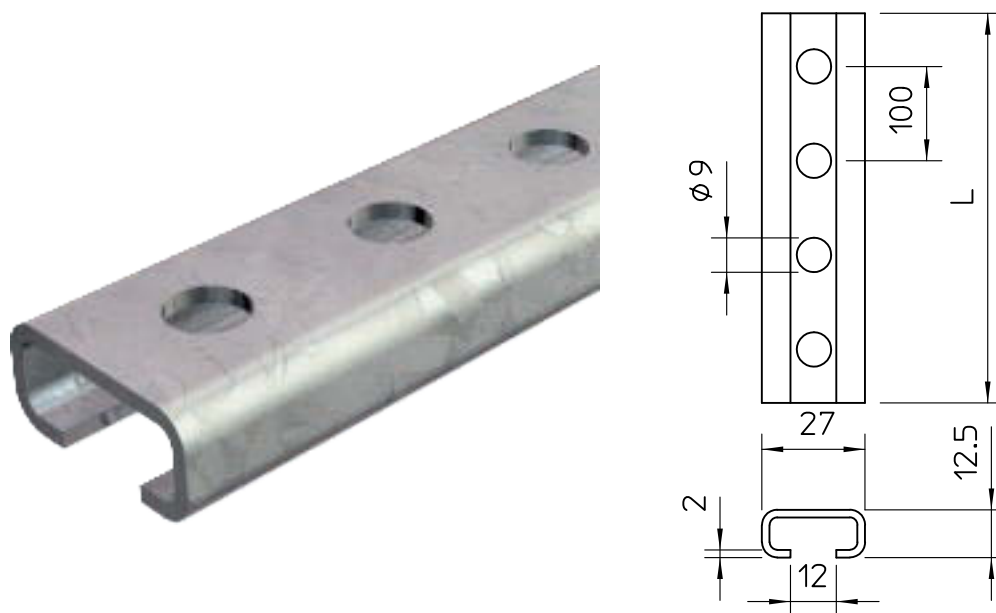

Megengedett egyéni terhelés

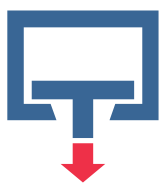

0,87 kN

Megengedett teljes terhelés L támaszközzel

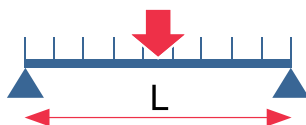

L [mm]	200	300	400	500	600	700	800	1000
F_{zul} [kN]	0,78	0,52	0,39	0,31	0,26	0,22	0,2	0,15
q_{zul} [kN/m]	7,85	3,49	1,96	1,26	0,87	0,64	0,47	0,24

- A megadott terhelhetőségi adatok az ábrázolt perforációra érvényesek.
- A sín peremének tartóképessége a sínvég terhelésének alapján, a legrövidebb sínváltozat esetében került meghatározásra. Ehhez a rögzítő eszközök az utolsó perforációkba kerültek. A megengedett egyedi terhelés mértéke a két sínperem szimmetrikus terhelése esetén érvényes.
- Figyelmeztetés: Az N és U kialakítású tartókengyelek csak egy sínperemet terhelnek – a megengedett egyedi terhelésnek húzásra csak 50%-a vehető figyelembe.

Profilsín CL2712, 12 mm résméret, perforált



típus	méret Sz x M mm	anyag- vastagság mm	hossz mm	köteg m	súly kg/100 m	rendelési szám
CL2712P2000FS	27 x 12,5	2	2000	20	85,000	1109525
CL2712P2000FT	27 x 12,5	2	2000	20	89,500	1109529
CL2712UP2000FT	27 x 12,5	2	2000	20	90,000	1109022
CL2712UP2000BK	27 x 12,5	2	2000	20	90,000	1109014

Stl acél

€/100 m

FS szalaghorganyzott BK felületkezelés nélkül FT merítetten tűzihorganyzott

Profilsín, résszélesség: 12 mm

Statikai értékek:

A = 0,887 cm²

I_y = 0,1659 cm⁴

I_z = 0,9683 cm⁴

W_y = 0,2534 cm³

W_z = 0,7173 cm³



Csúszóanya



típus	hossz mm	ség mm	széles- magas-		menet	súly		rendelési szám
			mm	mm		csom. darab	kg/100 darab	
CL27SN M4 ZL	21	10	2,5		M4	100	0,400	1147020
CL27SN M5 ZL	24,5	13	4		M5	100	0,870	1147024
CL27SN M6 ZL	24,5	13	4		M6	100	0,850	1147028
CL27SN M8 ZL	24,5	13	4		M8	100	0,800	1147032

SI acél

€/100 darab

ZL Zinklamelle

Csúszóanya CL2712 profilsínben történő használatra

Kalapácsfejű csavar



típus	hossz mm	ség mm	széles- magas-		menet	súly		rendelési szám
			mm	mm		csom. darab	kg/100 darab	
CL27HB M5x25 ZL	23	10,1	4		M5x25mm	50	1,250	1148020
CL27HB M6x25 ZL	23	10,1	4		M6x25mm	50	1,570	1148024
CL27HB M8x25 ZL	23	10,1	4		M8x25mm	50	2,300	1148028

SI acél

€/100 darab

ZL Zinklamelle

Kalapácsfejű csavar CL2712 profilsínben történő használatra

Sorolható bilincs

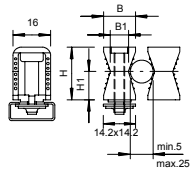

típus	D befogási tartom. mm	csavar	súly		rendelési szám
			csom. darab	kg/100 darab	
2050 5-25 LGR	5 - 25	4 x M27	100	0,660	2254026
2050 5-25 RW	5 - 25	4 x M27	100	0,660	2254522
2051 8-36 LGR	8 - 36	M4 x 37,5	100	0,970	2254034
2051 8-36 LGR KS	8 - 36	M4 x 37,5	100	0,850	2254036

PS Polisztirol

€/100 darab

Illeszkedik a 11 - 12 mm-es résszélességgel rendelkező sínekhez; polisztirol bilincstest, ütésálló, halogénmentes, világosszürke (RAL 7035); galvanikusan horganyzott acél alkatrészek.

Sorolható szorítókgyél



típus	D befogási tartom. mm	Szín	bilincsek száma sávonként	súly		rendelési szám
				csom. darab	kg/100 darab	
2036 4-7 LGR	4 - 7	vil.-szürke	3	25	0,160	2259079
2036 10-15 LGR	10 - 15	vil.-szürke	3	25	1,700	2259141

PE Polietilén

€/100 darab

Bilincsenként külön-külön csúsztható a profilsínbe.

Beüthető bilincs

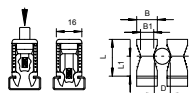

típus	D befogási tartom. mm	Szín	súly		rendelési szám
			csom. darab	kg/100 darab	
2047 5-25 LGR	5 - 25	világos- szürke	100	0,389	2251256

PS Polisztirol

€/100 darab

Sorolható szorítókák fémrészek nélkül, ezért garantáltan korrózióálló; felhasználás: a bilincset a profilsínbe be kell pattintani, kalapácsütéssel rögzíteni.

Profilsín CM3015, közepes kivitel

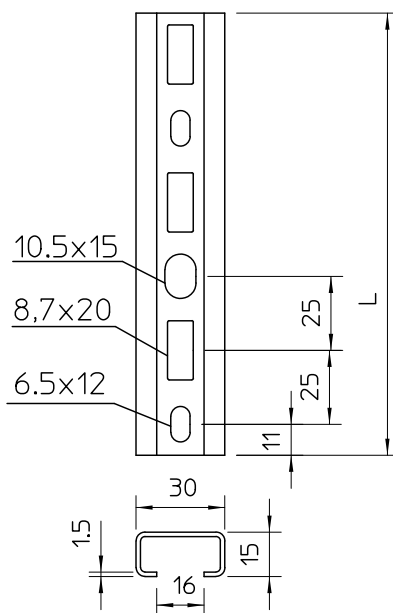

Megengedett egyéni terhelés

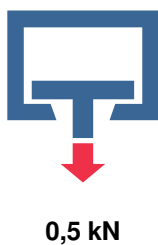

Megengedett teljes terhelés L támaszközvel

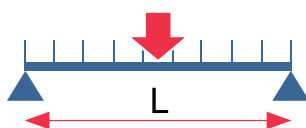

L [mm]	200	300	400	500	600	700	800	1000
F _{zul} [kN]	0,50	0,50	0,40	0,32	0,27	0,23	0,20	0,16
q _{zul} [kN/m]	6,60	3,58	2,01	1,29	0,89	0,66	0,50	0,31

- A megadott terhelhetőségi adatok az ábrázolt perforációra érvényesek.
- A sín peremének tartóképessége a sínvég terhelésének alapján, a legrövidebb sínváltozat esetében került meghatározásra. Ehhez a rögzítő eszközök az utolsó perforációkba kerültek. A megengedett egyedi terhelés mértéke a két sínperem szimmetrikus terhelése esetén érvényes.
- Figyelmeztetés: Az N és U kialakítású tartókengyelek csak egy sínperemet terhelnek – a megengedett egyedi terhelésnek húzásra csak 50%-a vehető figyelembe.

Profilsín CM3015, 16 mm részméret

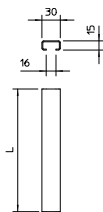

típus	méret Sz x M mm	anyag- vastagság mm	hossz mm	csom. m	rendelési szám
CM3015P2000FS	30 x 15	1,5	2000	2	1110002
CM3015P1000FT	30 x 15	1,5	1000	10	1109863
CM3015P2000FT	30 x 15	1,5	2000	20	1109871
CM3015UP2000FS	30 x 15	1,5	2000	20	1110004

SI acél

€/100 m

FS szalaghorganyzott FT merítetten tűzihorganyzott

Profilsín, résszélesség: 16 mm

Statikai értékek:

A = 0,9621 cm²

I_y = 0,2878 cm⁴

I_z = 1,2301 cm⁴

W_y = 0,3138 cm³

W_z = 0,8201 cm³

Profilsín CM3015, 16 mm részméret

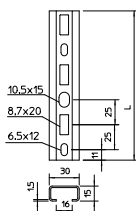

típus	méret Sz x M mm	anyag- vastagság mm	hossz mm	csom. darab	rendelési szám
CM3015P0200FT	30 x 15	1,5	200	25	1109782
CM3015P0300FT	30 x 15	1,5	300	25	1109790
CM3015P0400FT	30 x 15	1,5	400	10	1109804
CM3015P0500FT	30 x 15	1,5	500	10	1109812
CM3015P0600FT	30 x 15	1,5	600	10	1109820
CM3015P0700FT	30 x 15	1,5	700	10	1109839
CM3015P0800FT	30 x 15	1,5	800	10	1109847

SI acél

€/100 darab

FT merítetten tűzihorganyzott

Perforált profilsín, résszélesség: 16 mm.

Statikai értékek:

A = 0,804 cm²

I_y = 0,2392 cm⁴

I_z = 1,2156 cm⁴

W_y = 0,2919 cm³

W_z = 0,8104 cm³

Csúszóanya

típus	hossz mm	széles- ség		magas- ság mm	menet	csom. darab	súly kg/100 darab	rendelési szám
		mm	mm					
ACMSN M6 ZL	31	16,5	4		M6	100		1147056
ACMSN M8 ZL	31	16,5	4		M8	100		1147060
ACMSN M10 ZL	31	16,5	4		M10	100		1147064
ACMSN M6 A4	31	16,5	4		M6	100		1147076
ACMSN M8 A4	31	16,5	4		M8	100		1147080
ACMSN M10 A4	31	16,5	4		M10	100		1147084

St. acél V4A rozsdamentes acél rozsdamentes acél, A4 €/100 darab

ZL Zinklamelle

Csúszóanya CM3015, CM3518 és AM3518 profilsínben történő használatra

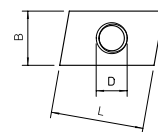

Kalapácsfejű csavar

típus	hossz mm	széles- ség		magas- ság mm	menet	csom. darab	rendelési szám
		mm	mm				
ACMHB M6x30 ZL	31	16,5	5		M6x30mm	50	1148056
ACMHB M8x30 ZL	31	16,5	5		M8x30mm	50	1148060
ACMHB M8x60 ZL	31	16,5	5		M8x60mm	25	1148064
ACMHB M10x30 ZL	31	16,5	5		M10x30mm	50	1148068
ACMHB M10x60 ZL	31	16,5	5		M10x60mm	25	1148072
ACMHB M6x30 A4	31	16,5	5		M6x30mm	50	1148076
ACMHB M8x30 A4	31	16,5	5		M8x30mm	50	1148080
ACMHB M8x60 A4	31	16,5	5		M8x60mm	25	1148084
ACMHB M10x30 A4	31	16,5	5		M10x30mm	50	1148088
ACMHB M10x60 A4	31	16,5	5		M10x60mm	25	1148092

St. acél V4A rozsdamentes acél rozsdamentes acél, A4 €/100 darab

ZL Zinklamelle

Kalapácsfejű csavar CM3015, CM3518 és AM3518 profilsínben történő használatra

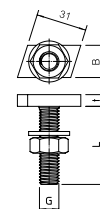

Sorolható bilincs



típus	D befogási tartom. mm	csavar	Szín	csom. darab	súly kg/100 darab	rendelési szám
2055 24-72 LGR	24 - 72	M8 x 75	vil.-szürke	20	7,970	2255022

PA Poliamid €/100 darab

Nehéz kivétel, 16 - 17 mm résszélességű sínekhez is alkalmas; poliamid bilincstest, világosszürke (RAL 7035);

galvanikusan horganyzott acél fémrészek.

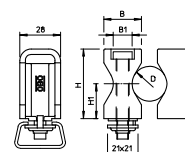

Profilsín CML3518, közepes

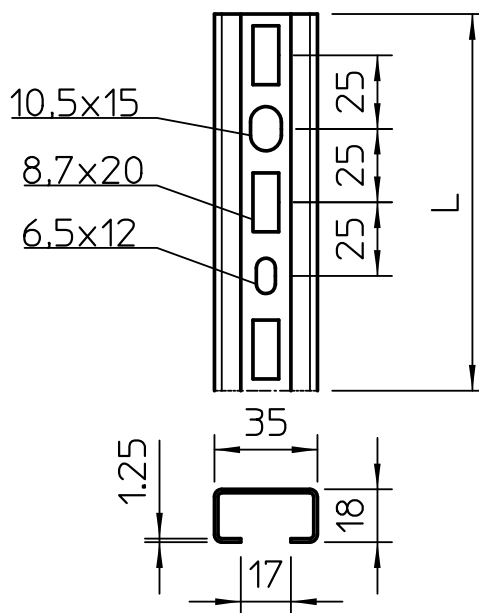

Megengedett egyéni terhelés

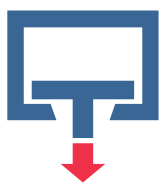

szélén: 0,38 kN
középen: 1,06 kN

Megengedett teljes terhelés L támaszközzel

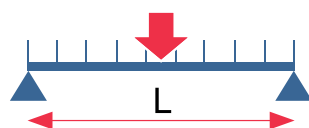

L [mm]	200	300	400	500	600	700	800	1000
F_{zul} [kN]	0,92	0,82	0,62	0,49	0,41	0,35	0,31	0,25
q_{zul} [kN/m]	4,58	4,58	3,09	1,98	1,37	1,01	0,77	0,49

- A megadott terhelhetőségi adatok az ábrázolt perforációra érvényesek.
- A sín peremének tartóképessége a sínvég terhelésének alapján, a legrövidebb sínváltozat esetében került meghatározásra. Ehhez a rögzítő eszközök az utolsó perforációkba kerültek. A megengedett egyedi terhelés mértéke a két sínperem szimmetrikus terhelése esetén érvényes.
- Figyelmeztetés: Az N és U kialakítású tartókengyelek csak egy sínperemet terhelnek – a megengedett egyedi terhelésnek húzásra csak 50%-a vehető figyelembe.

Profilsín CMS3518, közepes

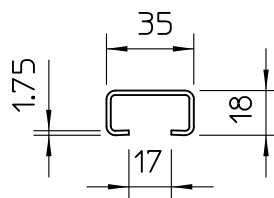
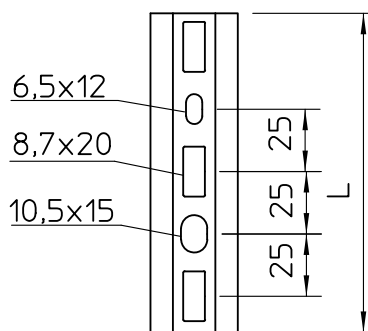

Megengedett egyéni terhelés

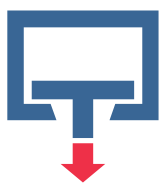

szélén: 0,73 kN
középen: 1,96 kN

Megengedett teljes terhelés L támaszközzel

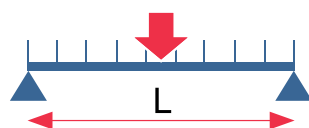

L [mm]	200	300	400	500	600	700	800	1000
F _{zul} [kN]	1,59	1,06	0,79	0,64	0,53	0,45	0,40	0,32
q _{zul} [kN/m]	8,98	7,06	3,97	2,54	1,77	1,30	0,99	0,64

- A megadott terhelhetőségi adatok az ábrázolt perforációra érvényesek.
- A sín peremének tartóképesége a sínvég terhelésének alapján, a legrövidebb sínváltozat esetében került meghatározásra. Ehhez a rögzítő eszközök az utolsó perforációkba kerültek. A megengedett egyedi terhelés mértéke a két sínperem szimmetrikus terhelése esetén érvényes.
- Figyelmeztetés: Az N és U kialakítású tartókengyelek csak egy sínperemet terhelnek – a megengedett egyedi terhelésnek húzásra csak 50%-a vehető figyelembe.

Profilsín CM3518, 17 mm részméret

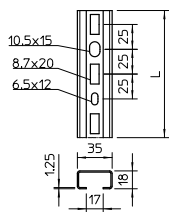

típus	méret Sz x M mm	anyag- vastagság mm	hossz mm	köteg m	súly kg/100 darab	rendelési szám
CML3518P0150FS	35 x 18	1,25	150	—	10,600	1104241
CML3518P0200FS	35 x 18	1,25	200	—	14,200	1104268
CML3518P0300FS	35 x 18	1,25	300	—	21,300	1104284
CML3518P0400FS	35 x 18	1,25	400	—	28,400	1104292
CML3518P0500FS	35 x 18	1,25	500	—	35,500	1104306
CML3518P0600FS	35 x 18	1,25	600	—	42,600	1104310
CML3518P0700FS	35 x 18	1,25	700	—	49,700	1104315
CML3518P0800FS	35 x 18	1,25	800	—	56,800	1104320
CML3518P0900FS	35 x 18	1,25	900	—	63,900	1104325
CML3518P0150FT	35 x 18	1,25	150	—	11,400	1104550
CML3518P0200FT	35 x 18	1,25	200	—	15,300	1104552
CML3518P0300FT	35 x 18	1,25	300	—	22,900	1104554
CML3518P0400FT	35 x 18	1,25	400	—	30,500	1104556
CML3518P0500FT	35 x 18	1,25	500	—	38,200	1104558
CML3518P0600FT	35 x 18	1,25	600	—	45,800	1104560
CML3518P0700FT	35 x 18	1,25	700	—	53,400	1104562
CML3518P0800FT	35 x 18	1,25	800	—	61,100	1104564
CML3518P0900FT	35 x 18	1,25	900	—	68,700	1104566
CMS3518P0150FS	35 x 18	1,75	150	—	14,670	1104349
CMS3518P0200FS	35 x 18	1,75	200	—	19,560	1104357
CMS3518P0300FS	35 x 18	1,75	300	—	29,340	1104373
CMS3518P0400FS	35 x 18	1,75	400	—	39,120	1104391
CMS3518P0500FS	35 x 18	1,75	500	—	48,900	1104403
CMS3518P0600FS	35 x 18	1,75	600	—	58,680	1104411
CMS3518P0700FS	35 x 18	1,75	700	—	68,460	1104422
CMS3518P0800FS	35 x 18	1,75	800	—	78,240	1104427
CMS3518P0900FS	35 x 18	1,75	900	—	88,020	1104435
CMS3518P0150FT	35 x 18	1,75	150	—	15,435	1104581
CMS3518P0200FT	35 x 18	1,75	200	—	20,580	1104583
CMS3518P0300FT	35 x 18	1,75	300	—	30,870	1104585
CMS3518P0400FT	35 x 18	1,75	400	—	41,160	1104587
CMS3518P0500FT	35 x 18	1,75	500	—	51,450	1104589
CMS3518P0600FT	35 x 18	1,75	600	—	61,740	1104591
CMS3518P0700FT	35 x 18	1,75	700	—	72,030	1104593
CMS3518P0800FT	35 x 18	1,75	800	—	82,320	1104595
CMS3518P0900FT	35 x 18	1,75	900	—	92,610	1104597

St acél

€/100 darab

FS szalaghorganyzott FT merítetten tűzihorganyzott

Perforált profilsín könnyű kivitelben, résszélesség: 17 mm.

Statikus értékek:

A = 0,876 cm²

I_y = 0,406 cm⁴

I_z = 1,807 cm⁴

W_y = 0,413 cm³

W_z = 1,033 cm³

Profilsín CM3518, 17 mm részméret



típus	méret Sz x M mm	anyag- vastagság mm	hossz mm	köteg m	súly kg/100 m	rendelési szám
CML3518P1000FS	35 x 18	1,25	1000	10	71,000	1104497
CML3518P2000FS	35 x 18	1,25	2000	20	71,000	1104500
CML3518P1000FT	35 x 18	1,25	1000	—	73,600	1104568
CML3518P2000FT	35 x 18	1,25	2000	—	73,600	1104570
CMS3518P1000FS	35 x 18	1,75	1000	10	97,800	1104445
CMS3518P2000FS	35 x 18	1,75	2000	20	97,800	1104454
CML3518P1000A2	35 x 18	1,25	1000	10	71,000	1104498
CML3518P2000A2	35 x 18	1,25	2000	20	71,000	1104501

St acél V2A rozsdamentes acél (W. Nr. 1.4301) €/100 m

FS szalaghorganyzott FT merítetten tűzhorganyzott

Perforált profilsín könnyű kivitelben, résszélesség: 17 mm.

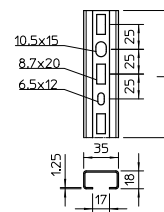

Csúszóanya

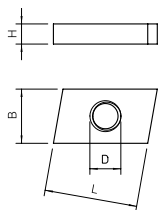

típus	hossz mm	széles- ség mm	magas- ság mm	menet	csom. darab	súly kg/100 darab	rendelési szám
ACMSN M6 ZL	31	16,5	4	M6	100		1147056
ACMSN M8 ZL	31	16,5	4	M8	100		1147060
ACMSN M10 ZL	31	16,5	4	M10	100		1147064
ACMSN M6 A4	31	16,5	4	M6	100		1147076
ACMSN M8 A4	31	16,5	4	M8	100		1147080
ACMSN M10 A4	31	16,5	4	M10	100		1147084

St acél V4A rozsdamentes acél rozsdamentes acél, A4 €/100 darab

ZL Zinklamelle

Csúszóanya CM3015, CM3518 és AM3518 profilsínben történő használatra

Kalapácsfejű csavar

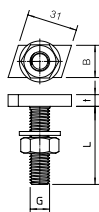

típus	hossz mm	széles- ség mm	magas- ság mm	menet	csom. darab	rendelési szám
ACMHB M6x30 ZL	31	16,5	5	M6x30mm	50	1148056
ACMHB M8x30 ZL	31	16,5	5	M8x30mm	50	1148060
ACMHB M8x60 ZL	31	16,5	5	M8x60mm	25	1148064
ACMHB M10x30 ZL	31	16,5	5	M10x30mm	50	1148068
ACMHB M10x60 ZL	31	16,5	5	M10x60mm	25	1148072
ACMHB M6x30 A4	31	16,5	5	M6x30mm	50	1148076
ACMHB M8x30 A4	31	16,5	5	M8x30mm	50	1148080
ACMHB M8x60 A4	31	16,5	5	M8x60mm	25	1148084
ACMHB M10x30 A4	31	16,5	5	M10x30mm	50	1148088
ACMHB M10x60 A4	31	16,5	5	M10x60mm	25	1148092

St acél V4A rozsdamentes acél rozsdamentes acél, A4 €/100 darab

ZL Zinklamelle

Kalapácsfejű csavar CM3015, CM3518 és AM3518 profilsínben történő használatra

Sorolható bilincs

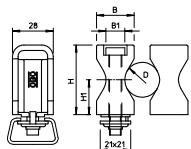

típus	D befogási tartom. mm	csavar	Szín	csom. darab	súly kg/100 darab	rendelési szám
2054 14-48 LGR	14 - 48	M8 x 55	vil.-szürke	25	5,120	2255014
2055 24-72 LGR	24 - 72	M8 x 75	vil.-szürke	20	7,970	2255022

PA Poliamid €/100 darab

Nehéz kivétel, 16 - 17 mm résszélességű sínekhez is alkalmas; poliamid bilincstest, világosszürke (RAL 7035); galvanikusan horganyzott acél fémrészek.

Védősapka

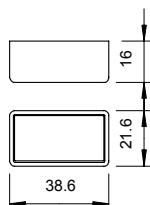

típus	Szín	gyűjtő- karton darab	csom. darab	súly kg/100 darab	rendelési szám
CM3518 SK	narancs	500	50	0,420	1124502

PE Polietilén €/100 darab

Védősapka CM3518 és AM3518 típusú profilsínekhez.

Univerzális szerelőprofil

típus	hossz mm	súly kg/100 m	rendelési szám
CMCP3000FT	3000	55,000	6350208

St acél
FT merítetten tűzihorganyzott
 Perforálással ellátott laposvas egyedi szereléshez.

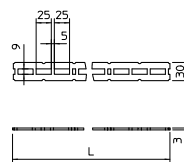

Csomóponti háromszög

típus	hossz mm	súly kg/100 darab	rendelési szám
CM3518 KD FT	—	22,000	6350100

St acél
FT merítetten tűzihorganyzott
 Egyedi szerelési megoldásoknál a stabil sarokrögzítéshez.

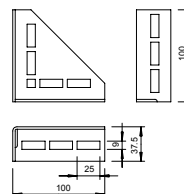

Fejlemez

típus	csom. darab	súly kg/100 darab	rendelési szám
CM3518 KP FT	25	42,000	6350054

St acél
FT merítetten tűzihorganyzott
 Egyedi szerelési megoldásoknál a falra és a mennyezetre rögzítéshez.

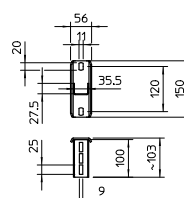

90°-os szerelőszeglet

típus	csom. darab	súly kg/100 darab	rendelési szám
CMW90G	25	11,000	6350151

St acél
G galvanikusan horganyzott
 Egyedi szerelési megoldásoknál a stabil 90°-os szögben történő rögzítéshez.

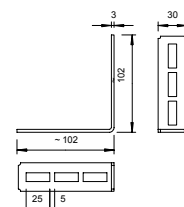

Tartókapocs CM3518-as profilsínhez

típus	perem- vastagság mm	L mér. mm	B mér. mm	H mér. mm	csom. darab	súly kg/100 darab	rendelési szám
328 1	5 - 11	57	39,5	54,3	50	10,800	1408011
328 2	10 - 19	67	39,5	54,3	50	12,500	1408046

St acél
ZL Zinklamelle

Korrózióálló bevonatú, csavarmentes tartókapocs, rögzítő rugójával jól illik a CML3518 és CMS3518 típusú profilsínekbe. Kábelpályák, kengyeles bilincsek, lámpafelfüggesztők stb. szerelésekor acélprofilokra való gyors rögzítéshez; Egy komplett rendszer 2 tartókapocsból és egy darab tetszőleges hosszúságú C-profilsínből, valamint 2 védősapkából áll.

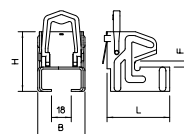

Sínrészesek

Szorítókapocs

típus	magas- ság mm	csom. darab	súly kg/100 darab	rendelési szám
KL1 10 S FT	10	10	22,500	6354106
KL1 15 S FT	15	10	24,000	6354114
KL1 20 S FT	20	10	25,000	6354122

St acél
FT merítetten tűzihorganyzott

KL1 típusú szorítókapocs könnyű tartószerkezeteken csavarkötéssel történő rögzítéshez.

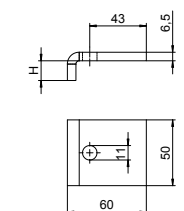

Profilsín AML3518, közepes kivitel

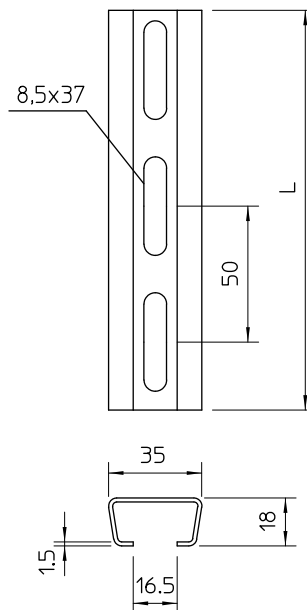
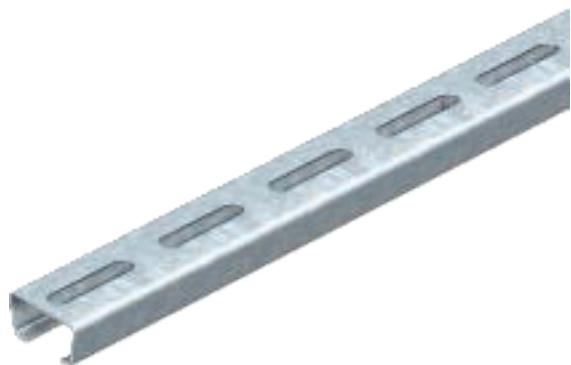

Megengedett egyéni terhelés

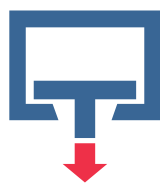

0,68 kN

Megengedett teljes terhelés L támaszközszel

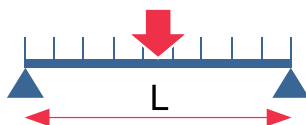

L [mm]	200	300	400	500	600	700	800	1000
F_{zul} [kN]	0,68	0,68	0,65	0,52	0,43	0,37	0,32	0,26
q_{zul} [kN/m]	4,60	4,60	3,24	2,07	1,44	1,06	0,81	0,52

- A megadott terhelhetőségi adatok az ábrázolt perforációra érvényesek.
- A sín peremének tartóképessége a sínvég terhelésének alapján, a legrövidebb sínváltozat esetében került meghatározásra. Ehhez a rögzítő eszközök az utolsó perforációkba kerültek. A megengedett egyedi terhelés mértéke a két sínperem szimmetrikus terhelése esetén érvényes.
- Figyelmeztetés: Az N és U kialakítású tartókengyelek csak egy sínperemet terhelnek – a megengedett egyedi terhelésnek húzásra csak 50%-a vehető figyelembe.

Profilsín AMS3518, közepes

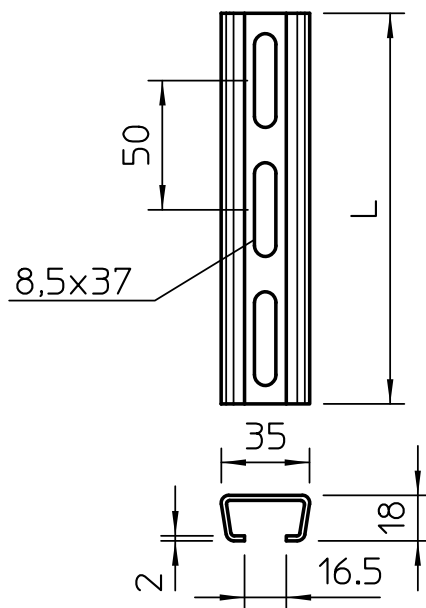

Megengedett egyéni terhelés

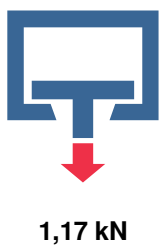

Megengedett teljes terhelés L támaszközszel

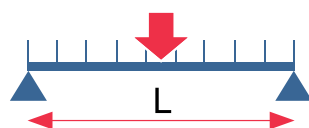

L [mm]	200	300	400	500	600	700	800	1000
F_{zul} [kN]	1,17	1,12	0,84	0,67	0,59	0,48	0,42	0,34
q_{zul} [kN/m]	8,16	7,49	4,21	2,70	1,87	1,38	1,05	0,67

- A megadott terhelhetőségi adatok az ábrázolt perforációra érvényesek.
- A sín peremének tartóképesége a sínvég terhelésének alapján, a legrövidebb sínváltozat esetében került meghatározásra. Ehhez a rögzítő eszközök az utolsó perforációkba kerültek. A megengedett egyedi terhelés mértéke a két sínperem szimmetrikus terhelése esetén érvényes.
- Figyelmeztetés: Az N és U kialakítású tartókengyelek csak egy sínperemet terhelnek – a megengedett egyedi terhelésnek húzásra csak 50%-a vehető figyelembe.

Profilsín AMS3518, közepes, 16,5 mm réstávolság

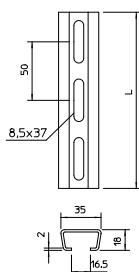

típus	méret Sz x M mm	anyag- vastagság mm	hossz mm	köteg m	súly kg/100 m	rendelési szám
AML3518P1000FS	35 x 18	1,5	1000	—	82,000	1119646
AML3518P2000FS	35 x 18	1,5	2000	20	82,500	1119648
AML3518P1000FT	35 x 18	1,5	1000	10	89,000	1119672
AML3518P2000FT	35 x 18	1,5	2000	20	89,000	1119656
AML3518P1000A2	35 x 18	1,5	1000	—	82,000	1119700
AML3518P2000A2	35 x 18	1,5	2000	20	80,000	1119702
AML3518P6000A2	35 x 18	1,5	6000	60	80,000	1119729

Stl acél V2A rozsdamentes acél (W. Nr. 1.4301) V2A rozsdamentes acél rozsdamentes acél, A2 €/100 m
 FS szalaghorganyzott FT merítetten tűzhorganyzott

Perforált profilsín, résszélesség: 16,5 mm.

Statikai értékek:

A = 1,01 cm²
 I_y = 0,4418 cm⁴
 I_z = 1,8384 cm⁴
 W_y = 0,423 cm³
 W_z = 1,0505 cm³

Profilsín AMS3518, közepes, 16,5 mm réstávolság, perforálás nélkül

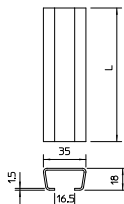

típus	méret Sz x M mm	anyag- vastagság mm	hossz mm	köteg m	súly kg/100 m	rendelési szám
AML3518UP2000FS	35 x 18	1,5	2000	20	90,000	1118226
AML3518UP2000FT	35 x 18	1,5	2000	20	89,400	1118129
AML3518UP6000FT	35 x 18	1,5	6000	6	94,840	1118153
AML3518UP2000BK	35 x 18	1,5	2000	20	90,000	1118021
AML3518UP2000A2	35 x 18	1,5	2000	—	90,000	1112007
AMS3518UP2000A2	35 x 18	2	2000	20	116,000	1110005
AMS3518UP2000FS	35 x 18	2	2000	20	116,000	1112120
AMS3518UP6000FS	35 x 18	2	6000	6	116,000	1112139
AMS3518UP2000FT	35 x 18	2	2000	20	121,350	1112228
AMS3518UP6000FT	35 x 18	2	6000	6	111,167	1112244
AMS3518UP2000BK	35 x 18	2	2000	20	116,000	1112023
AMS3518UP6000BK	35 x 18	2	6000	6	116,000	1112074

Stl acél V2A rozsdamentes acél V2A rozsdamentes acél rozsdamentes acél, A2 €/100 m
 (W. Nr. 1.4301)

FS szalaghorganyzott BK felületkezelés nélkül FT merítetten tűzhorganyzott

Perforálatlan profilsín résszélesség: 16,5 mm.

Statikai értékek:

A = 1,14 cm²
 I_y = 0,4945 cm⁴
 I_z = 0,8461 cm⁴
 W_y = 0,441 cm³
 W_z = 1,0549 cm³

Profilsín AMS3518, közepes, 16,5 mm résszélesség

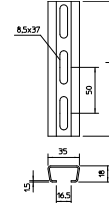

típus	méret Sz x M mm	anyag- vastagság mm	hossz mm	köteg m	súly kg/100 darab	rendelési szám
AML3518P0200FT	35 x 18	1,5	200	25	17,800	1119696
AML3518P0300FT	35 x 18	1,5	300	25	26,700	1119693
AML3518P0400FT	35 x 18	1,5	400	10	35,600	1119690
AML3518P0500FT	35 x 18	1,5	500	10	44,500	1119687
AML3518P0600FT	35 x 18	1,5	600	10	53,400	1119684
AML3518P0700FT	35 x 18	1,5	700	10	62,300	1119681
AML3518P0800FT	35 x 18	1,5	800	10	71,200	1119678

Stl acél €/100 darab

FT merítetten tűzhorganyzott

Profilsín, résszélesség: 16,5 mm.

Profilsín AMS3518, 16,5 mm résszélesség



típus	méret Sz x M mm	anyag- vastagság mm	hossz mm	köteg m	súly kg/100 m	rendelési szám
AMS3518P1000FS	35 x 18	2	1000	—	115,000	1112735
AMS3518P2000FS	35 x 18	2	2000	20	115,000	1112708
AMS3518P1000FT	35 x 18	2	1000	—	122,000	1112755
AMS3518P2000FT	35 x 18	2	2000	20	122,000	1112759
AMS3518P1000A2	35 x 18	2	1000	—	107,000	1118421
AMS3518P2000A2	35 x 18	2	2000	20	107,000	1112709

Stl acél V2A rozsdamentes acél (W. Nr. 1.4301) V2A rozsdamentes acél rozsdamentes acél, A2 €/100 m

FS szalaghorganyzott FT merítetten tűzhorganyzott

Perforált profilsín, résszélesség: 16,5 mm.

Statikai értékek:

A = 1,31 cm²

I_y = 0,5377 cm⁴

I_z = 2,3149 cm⁴

W_y = 0,516 cm³

W_z = 1,322 cm³

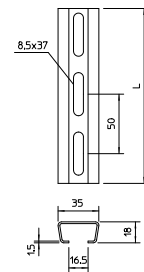

Csúszóanya

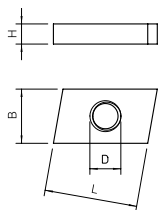

típus	hossz mm	széles- ség		magas- ság mm	menet	csom. darab	súly kg/100 darab	rendelési szám
		mm	mm					
ACMSN M6 ZL	31	16,5	4	4	M6	100		1147056
ACMSN M8 ZL	31	16,5	4	4	M8	100		1147060
ACMSN M10 ZL	31	16,5	4	4	M10	100		1147064
ACMSN M6 A4	31	16,5	4	4	M6	100		1147076
ACMSN M8 A4	31	16,5	4	4	M8	100		1147080
ACMSN M10 A4	31	16,5	4	4	M10	100		1147084

St acél V4A rozsdamentes acél rozsdamentes acél, A4 € / 100 darab

ZL Zinklamelle

Csúszóanya CM3015, CM3518 és AM3518 profilsínben történő használatra

Kalapácsfejű csavar

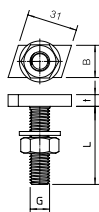

típus	hossz mm	széles- ség		magas- ság mm	menet	csom. darab	rendelési szám
		mm	mm				
ACMHB M6x30 ZL	31	16,5	5	5	M6x30mm	50	1148056
ACMHB M8x30 ZL	31	16,5	5	5	M8x30mm	50	1148060
ACMHB M8x60 ZL	31	16,5	5	5	M8x60mm	25	1148064
ACMHB M10x30 ZL	31	16,5	5	5	M10x30mm	50	1148068
ACMHB M10x60 ZL	31	16,5	5	5	M10x60mm	25	1148072
ACMHB M6x30 A4	31	16,5	5	5	M6x30mm	50	1148076
ACMHB M8x30 A4	31	16,5	5	5	M8x30mm	50	1148080
ACMHB M8x60 A4	31	16,5	5	5	M8x60mm	25	1148084
ACMHB M10x30 A4	31	16,5	5	5	M10x30mm	50	1148088
ACMHB M10x60 A4	31	16,5	5	5	M10x60mm	25	1148092

St acél V4A rozsdamentes acél rozsdamentes acél, A4 € / 100 darab

ZL Zinklamelle

Kalapácsfejű csavar CM3015, CM3518 és AM3518 profilsínben történő használatra

Sorolható bilincs

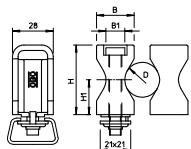

típus	D befogási tartom. mm	csavar	Szín	csom. darab	súly kg/100 darab	rendelési szám
2055 24-72 LGR	24 - 72	M8 x 75	vil.-szürke	20	7,970	2255022

PA Poliamid € / 100 darab

Nehéz kivétel, 16 - 17 mm résszélességű sínekhez is alkalmas; poliamid bilincstest, világosszürke (RAL 7035); galvanikusan horganyzott acél fémrészek.

Védősapka

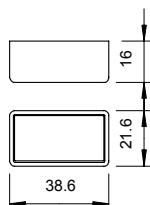

típus	Szín	gyűjtő- karton darab	csom. darab	súly kg/100 darab	rendelési szám

PE Polietilén € / 100 darab

Védősapka CM3518 és AM3518 típusú profilsínekhez.

Univerzális szerelőprofil

típus	hossz mm	súly kg/100 m	rendelési szám
CMCP3000FT	3000	55,000	6350208
St acél			€/m
FT merítetten tűzihorganyzott			

Perforálással ellátott laposvas egyedi szereléshez.

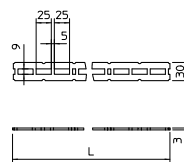

Csomóponti háromszög

típus	hossz mm	súly kg/100 darab	rendelési szám
CM3518 KD FT	—	22,000	6350100
St acél			€/db
FT merítetten tűzihorganyzott			

Egyedi szerelési megoldásoknál a stabil sarokrögzítéshez.

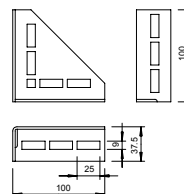

Fejlemez

típus	csom. darab	súly kg/100 darab	rendelési szám
CM3518 KP FT	25	42,000	6350054
St acél			€/db
FT merítetten tűzihorganyzott			

Egyedi szerelési megoldásoknál a falra és a mennyezetre rögzítéshez.

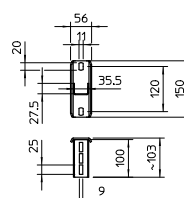

90°-os szerelőszeglet

típus	csom. darab	súly kg/100 darab	rendelési szám
CMW90G	25	11,000	6350151
St acél			€/db
G galvanikusan horganyzott			

Egyedi szerelési megoldásoknál a stabil 90°-os szögben történő rögzítéshez.

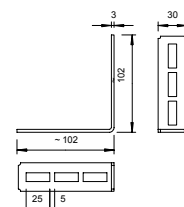

Szerelősín, MS4022, nehéz kivitel

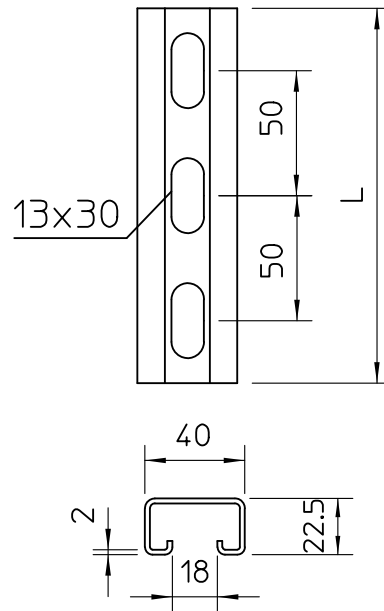

Megengedett egyéni terhelés

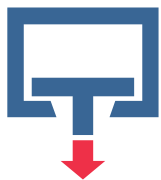

vég: 1,18 kN
központ: 3,21 kN

Megengedett teljes terhelés L támaszközzel

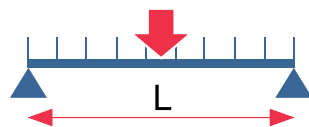

L [mm]	200	300	400	500	600	700	800	1000
F_{zul} [kN]	2,76	1,94	1,46	1,16	0,97	0,83	0,73	0,58
q_{zul} [kN/m]	13,82	12,93	7,28	4,66	3,23	2,38	1,82	1,16

- A megadott terhelhetőségi adatok az ábrázolt perforációra érvényesek.
- A sín peremének tartóképessége a sínvég terhelésének alapján, a legrövidebb sínváltozat esetében került meghatározásra. Ehhez a rögzítő eszközök az utolsó perforációkba kerültek. A megengedett egyedi terhelés mértéke a két sínperem szimmetrikus terhelése esetén érvényes.
- Figyelmeztetés: Az N és U kialakítású tartókengyelek csak egy sínperemet terhelnek – a megengedett egyedi terhelésnek húzásra csak 50%-a vehető figyelembe.

Profilsín MS4022, nehéz, rész méret 18 mm



típus	méret Sz x M mm	anyag- vastagság mm	hossz mm	köteg m	súly kg/100 m	rendelési szám
MS4022P2000FT	40 x 22,5	2	2000	—	160,000	1121979
MS4022P6000FT	40 x 22,5	2	6000	—	160,000	1121898
MS4022P2000A2	40 x 22,5	2	2000	—	152,500	1121960
MS4022P6000A2	40 x 22,5	2	6000	—	152,500	1121901
MS4022P2000A4	40x22,5	2	2000	—	147,600	1121963
MS4022P6000A4	40 x 22,5	2	6000	—	147,600	1121903

St acél V2A rozsdamentes acél (W. Nr. 1.4301) V4A rozsdamentes acél, €/100 m (W. Nr. 1.4571)

FT merítetten tűzhorganyzott

Perforált profilsín nehéz kivitelben, résszélesség: 18 mm

Statikai értékek:

A = 1,7398 cm²

ly = 1,1835 cm⁴

lz = 4,4539 cm⁴

Wy = 1,0462 cm³

Wz = 2,2276 cm³

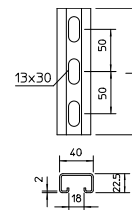

Profilsín MS4022, nehéz, rész méret 18 mm



típus	méret Sz x M mm	anyag- vastagság mm	hossz mm	csom. darab	súly kg/100 darab	rendelési szám
MS4022P0492FT	40 x 22,5	2	492	10	81,500	6007244
MS4022P0592FT	40 x 22,5	2	592	10	96,000	6007252
MS4022P0692FT	40 x 22,5	2	692	10	113,000	6007260
MS4022P0792FT	40 x 22,5	2	792	10	130,000	6007279
MS4022P0892FT	40 x 22,5	2	892	10	145,000	6007287
MS4022P0992FT	40 x 22,5	2	992	10	162,000	6007295
MS4022P1092FT	40 x 22,5	2	1092	10	178,000	6007309
MS4022P1192FT	40 x 22,5	2	1192	10	197,500	6007317

St acél

€/db

FT merítetten tűzhorganyzott

MS4022 létrafok nehéz kivitelű kábelhágcsókba történő beszereléshez.

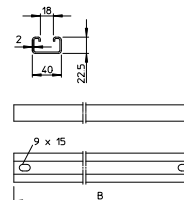

Csúszóánya

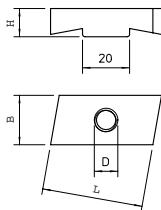

típus	hossz mm	széles- ség mm	magas- ság mm	menet	csom. darab	súly kg/100 darab	rendelési szám
MS40SN M6 ZL	35	17	10	M6	50		1147106
MS40SN M8 ZL	35	17	10	M8	50		1147110
MS40SN M10 ZL	35	17	10	M10	50		1147114
MS40SN M12 ZL	35	17	10	M12	50		1147118
MS40SN M6 A4	35	17	10	M6	50		1147126
MS40SN M8 A4	35	17	10	M8	50		1147130
MS40SN M10 A4	35	17	10	M10	50		1147134
MS40SN M12 A4	35	17	10	M12	50		1147138

St acél V4A rozsdamentes acél rozsdamentes acél, A4 €/100 darab
ZL Zinklamelle

Csúszóánya MS4022 profilsínben történő használatra

Kalapácsfejű csavar

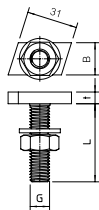

típus	hossz mm	széles- ség mm	magas- ság mm	menet	csom. darab	rendelési szám
MS40HB M6x30 ZL	35	17	10	M6x30mm	50	1148106
MS40HB M8x30 ZL	35	17	10	M8x30mm	50	1148110
MS40HB M8x60 ZL	35	17	10	M8x60mm	25	1148114
MS40HB M10x30 ZL	35	14	7,5	M10x30mm	50	1148118
MS40HB M10x60 ZL	35	14	7,5	M10x60mm	25	1148122
MS40HB M12x30 ZL	35	14	7,5	M12x30mm	50	1148126
MS40HB M12x60 ZL	35	14	7,5	M12x60mm	25	1148130
MS40HB M6x30 A4	35	17	10	M6x30mm	50	1148146
MS40HB M8x30 A4	35	17	10	M8x30mm	50	1148150
MS40HB M8x60 A4	35	17	10	M8x60mm	25	1148154
MS40HB M10x30 A4	35	14	7,5	M10x30mm	50	1148160
MS40HB M10x60 A4	35	14	7,5	M10x60mm	25	1148164
MS40HB M12x30 A4	35	14	7,5	M12x30mm	50	1148168
MS40HB M12x60 A4	35	14	7,5	M12x60mm	25	1148170

St acél V4A rozsdamentes acél rozsdamentes acél, A4 €/100 darab
ZL Zinklamelle

Kalapácsfejű csavar MS4022 profilsínben történő használatra

Védősapka

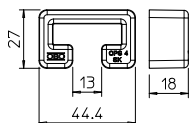

típus	Szín	gyűjtő- karton darab	csom. darab	súly kg/100 darab	rendelési szám
MS4022 SK	narancs	300	25	0,675	1124555

PE Polietilén

€/100 darab

Védősapka MS4022 típusú profilsínhez

Könnyű kivitelű TKH szorítóköröm MS4022 profilsínhez, 22 mm résszélesség

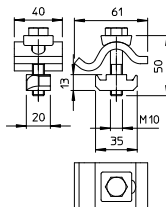

típus	magas- ság mm	F kN- ban kN	csom. pár	súly kg/100 pár	rendelési szám
TKH-L-25 FT	25	10	10	46,000	6355812

St acél

€/pár

FT merítetten tűzihorganyzott

Szorítóköröm csúszóanyával, profilsín acéltartókra való rögzítéséhez.

Létrafoktartó acéltartókhöz

típus

SAA CPS 4 FT

St acél

FT merítetten tűzihorganyzott

Létrafoktartó a MS4022 létrafok acéltartókban való rögzítéséhez.

csom. pár	súly kg/100 pár	rendelési szám
5	82,600	6007498
€/pár		

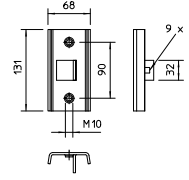

Szerelősín, MS5030, nehéz kivitel

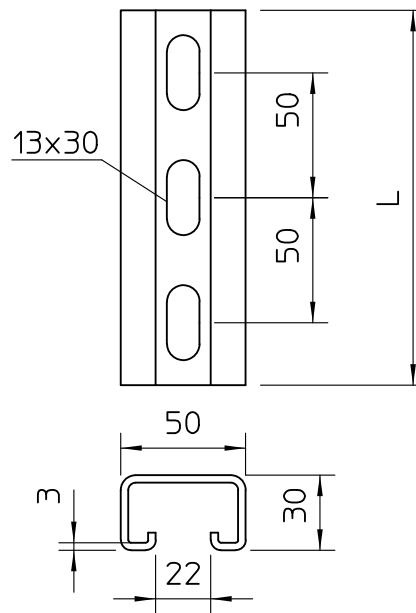

Megengedett egyéni terhelés

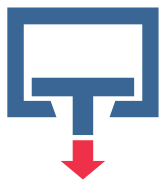

szélén: 3,08 kN
középen: 7,87 kN

Megengedett teljes terhelés L támaszközzel

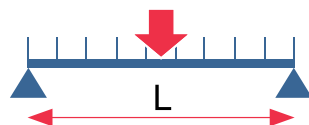

L [mm]	200	300	400	500	600	700	800	1000
F_{zul} [kN]	6,15	6,38	4,78	3,83	3,19	2,73	2,39	1,91
q_{zul} [kN/m]	30,76	30,76	23,91	15,31	10,63	7,81	5,98	3,83

- A megadott terhelhetőségi adatok az ábrázolt perforációra érvényesek.
- A sín peremének tartóképesége a sínvég terhelésének alapján, a legrövidebb sínváltozat esetében került meghatározásra. Ehhez a rögzítő eszközök az utolsó perforációkba kerültek. A megengedett egyedi terhelés mértéke a két sínperem szimmetrikus terhelése esetén érvényes.
- Figyelmeztetés: Az N és U kialakítású tartókengyelek csak egy sínperemet terhelnek – a megengedett egyedi terhelésnek húzásra csak 50%-a vehető figyelembe.

Szerelőcsín MS5030, résméret 22 mm



típus	méret Sz x M mm	anyag- vastagság mm	hossz mm	köteg m	súly kg/100 darab	rendelési szám
MS5030RP0220FT	50 x 30	3	220	—	69,000	6349404
MS5030RP0260FT	50 x 30	3	260	—	81,500	6349412
MS5030RP0300FT	50 x 30	3	300	—	94,000	6349439
MS5030RP0340FT	50 x 30	3	340	—	107,000	6349447
MS5030RP0380FT	50 x 30	3	380	—	119,000	6349463

St acél

€/db

FT merítetten tűzihorganyzott

Profilsín nehéz kivitelben. Fix hosszakban, szögletes perforálással és 22 mm résszélességgel.

Statikus értékek:

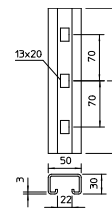
A = 3,3854 cm²I_y = 3,9943 cm⁴I_z = 13,1098 cm⁴W_y = 3,9512 cm³W_z = 6,3751 cm³

Szerelőcsín MS5030, résméret 22 mm



típus	méret Sz x M mm	anyag- vastagság mm	hossz mm	köteg m	súly kg/100 m	rendelési szám
MS5030P1000FT	50 x 30	3	1000	—	282,500	1121448
MS5030P2000FT	50 x 30	3	2000	—	282,500	1121464
MS5030P3000FT	50 x 30	3	3000	—	282,500	1121466
MS5030P6000FT	50 x 30	3	6000	—	282,500	1121472
MS5030P2000A2	50 x 30	3	2000	—	282,500	1121480
MS5030P6000A2	50 x 30	3	6000	—	282,500	1121499
MS5030P2000A4	50 x 30	3	2000	—	285,000	1121465
MS5030P6000A4	50 x 30	3	6000	—	285,000	1121473
MS5030UP2000FT	50 x 30	3	6000	—	307,000	1121524
MS5030UP6000FT	50 x 30	3	6000	—	307,000	1121529

St acél V2A rozsdamentes acél (W. Nr. 1.4301) V4A rozsdamentes acél, (W. Nr. 1.4571) €/100 m

FT merítetten tűzihorganyzott

Hosszanti perforálással ellátott profilsín, nehéz kivitelben, résszélesség: 22 mm.

Statikai értékek:

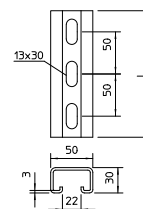
A = 3,3854 cm²I_y = 3,9943 cm⁴I_z = 13,1098 cm⁴W_y = 3,9512 cm³W_z = 6,3751 cm³

Szerelősín MS5030, rész méret 22 mm

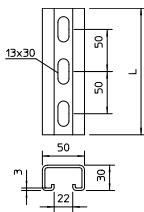

típus	méret Sz x M mm	anyag- vastagság mm	hossz mm	köteg m	súly kg/100 darab	rendelési szám
MS5030P0200FT	50 x 30	3	200	—	57,000	1121391
MS5030P0300FT	50 x 30	3	300	—	85,000	1121243
MS5030P0400FT	50 x 30	3	400	—	113,000	1121278
MS5030P0500FT	50 x 30	3	500	—	141,000	1121405
MS5030P0600FT	50 x 30	3	600	—	170,000	1121294
MS5030P0700FT	50 x 30	3	700	—	198,000	1121332
MS5030P0800FT	50 x 30	3	800	—	235,000	1121308
MS5030P0900FT	50 x 30	3	900	—	255,000	1121336
MS5030P1500FT	50 x 30	3	1500	—	424,000	1121363

St acél

€/db

FT merítetten tűzihorganyzott

Hosszanti perforálással ellátott profilsín, nehéz kivitelben, rész szélesség: 22 mm.

Statikai értékek:

$$A = 3,3854 \text{ cm}^2$$

$$I_y = 3,9943 \text{ cm}^4$$

$$I_z = 13,1098 \text{ cm}^4$$

$$W_y = 3,9512 \text{ cm}^3$$

$$W_z = 6,3751 \text{ cm}^3$$

Csúszóanya

típus	hossz mm	széles- ség mm	magas- ság mm	menet	csom. darab	súly kg/100 darab	rendelési szám
MS50SN M6 ZL	43	21	12	M6	50		1147156
MS50SN M8 ZL	43	21	12	M8	50		1147160
MS50SN M10 ZL	43	21	12	M10	50		1147164
MS50SN M12 ZL	43	21	12	M12	50		1147168
MS50SN M6 A4	43	21	12	M6	50		1147172
MS50SN M8 A4	43	21	12	M8	50		1147186
MS50SN M10 A4	43	21	12	M10	50		1147190
MS50SN M12 A4	43	21	12	M12	50		1147194

St. acél V4A rozsdamentes acél rozsdamentes acél, A4 €/100 darab

ZL Zinklamelle

Csúszóanya MS5030 profilsínbén történő használatra

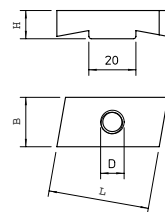

Kalapácsfejű csavar

típus	hossz mm	széles- ség mm	magas- ság mm	menet	csom. darab	rendelési szám
MS50HB M6x30 ZL	43	21	12	M6x30mm	50	1148206
MS50HB M8x30 ZL	43	21	12	M8x30mm	50	1148210
MS50HB M8x60 ZL	43	21	12	M8x60mm	25	1148214
MS50HB M10x30 ZL	43,3	13	10	M10x30mm	50	1148218
MS50HB M10x60 ZL	43,3	13	10	M10x60mm	25	1148222
MS50HB M12x30 ZL	43,3	13	10	M12x30mm	50	1148226
MS50HB M12x60 ZL	43,3	13	10	M12x60mm	25	1148230
MS50HB M6x30 A4	43	21	12	M6x30mm	50	1148256
MS50HB M8x30 A4	43	21	12	M8x30mm	50	1148260
MS50HB M8x60 A4	43	21	12	M8x60mm	25	1148264
MS50HB M10x30 A4	43,3	13	10	M10x30mm	50	1148268
MS50HB M10x60 A4	43,3	13	10	M10x60mm	25	1148272
MS50HB M12x30 A4	43,3	13	10	M12x30mm	50	1148276
MS50HB M12x60 A4	43,3	13	10	M12x60mm	25	1148280

St. acél V4A rozsdamentes acél rozsdamentes acél, A4 €/100 darab

ZL Zinklamelle

Kalapácsfejű csavar MS5030 profilsínbén történő használatra

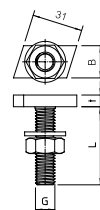

Védősapka



típus	Szín	gyűjtő- karton darab	csom. darab	súly kg/100 darab	rendelési szám
MS5030 SK	narancs	300	25	1,260	1124563

PE Polietilén

€/100 darab

Védősapka MS5030 típusú profilsínekhez

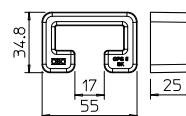

KWH típusú szorítószeglet 22 mm résszélességű MS5030-hoz

típus	magas- ság mm	F kN- ban	csom. pár	súly kg/100 pár	rendelési szám
KWH 5 FT	5	5,7	10	63,000	6355021
KWH 10 FT	10	5,7	10	68,000	6355048
KWH 15 FT	15	5,7	10	70,000	6355056
KWH 20 FT	20	5,7	10	76,000	6355064
KWH 25 FT	25	5,7	10	80,000	6355072

St. acél

€/pár

FT merítetten tűzihorganyzott

Szorítószeglet KWH típusú horogfejű csavarral a MS5030 típusú szerelősínbén történő rögzítéshez.

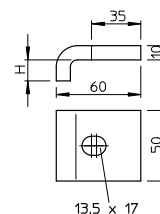

Nehéz kivitelű TKH szorítóköröm MS5030 és MS 41 profilsínhez, 22 mm résszélesség

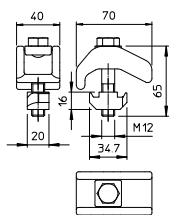

típus	magas- ság mm	F kN- ban kN	csom. pár	súly kg/100 pár	rendelési szám
TKH-S-30 FT	30	21	10	81,000	6355804

SI acél €/pár
FT merítetten tűzihorganyzott

Nehéz kivitelű szorítóköröm csúszóanyával, profilsínnek acéltartókra való rögzítéséhez.

Szerelősín, MS4121, nehéz kivitel

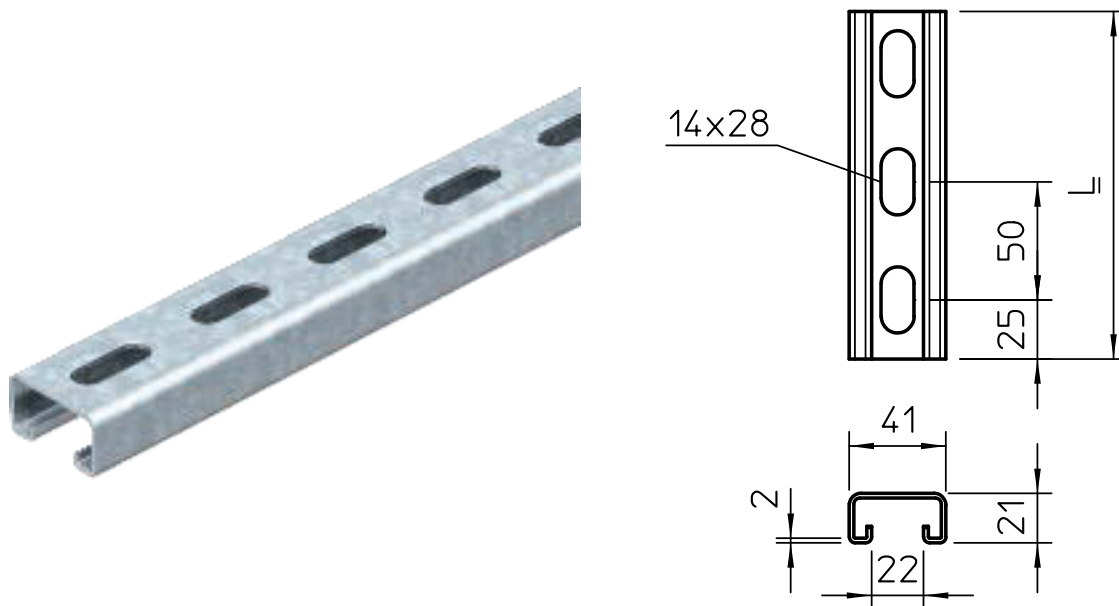

Megengedett egyéni terhelés

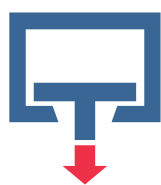

szélen: 1,41 kN
középen: 3,67 kN

Megengedett teljes terhelés L támaszközzel

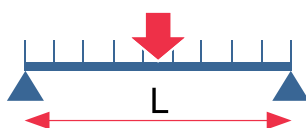

L [mm]	200	300	400	500	600	700	800	1000
F_{zul} [kN]	2,53	1,72	1,29	1,03	0,86	0,74	0,64	0,52
q_{zul} [kN/m]	12,66	11,46	6,45	4,13	2,87	2,11	1,61	1,03

- A megadott terhelhetőségi adatok az ábrázolt perforációra érvényesek.
- A sín peremének tartóképesége a sínvég terhelésének alapján, a legrövidebb sínváltozat esetében került meghatározásra. Ehhez a rögzítő eszközök az utolsó perforációkba kerültek. A megengedett egyedi terhelés mértéke a két sínperem szimmetrikus terhelése esetén érvényes.
- Figyelmeztetés: Az N és U kialakítású tartókengyelek csak egy sínperemet terhelnek – a megengedett egyedi terhelésnek húzásra csak 50%-a vehető figyelembe.

Szerelősín, MSL4141, nehéz kivitel

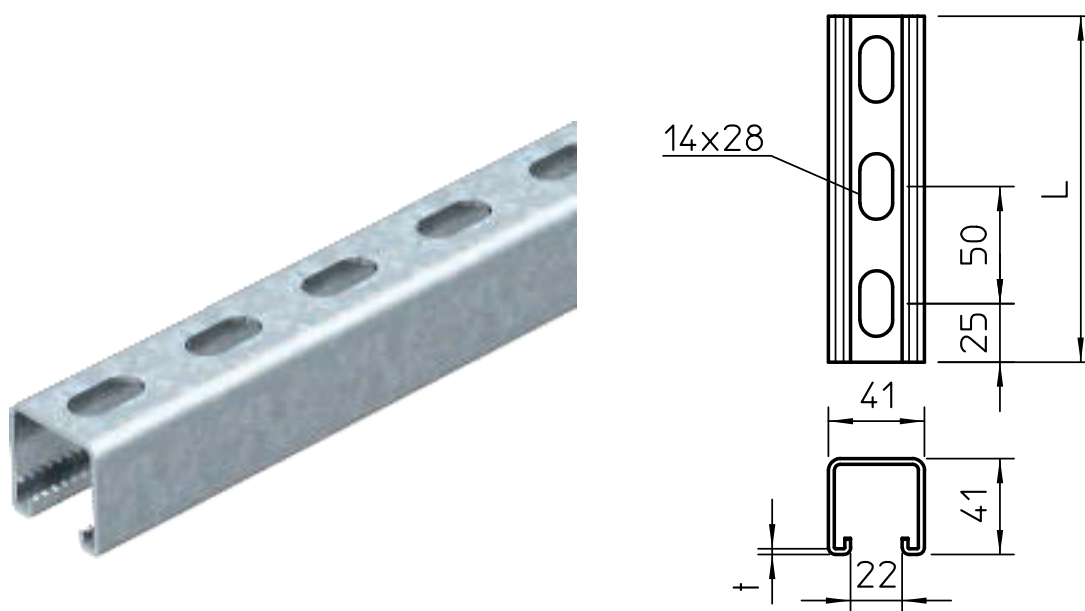

Megengedett egyéni terhelés

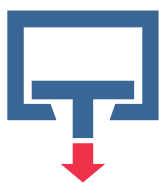

szélen: 1,41 kN
középen: 3,67 kN

Megengedett teljes terhelés L támaszközvel

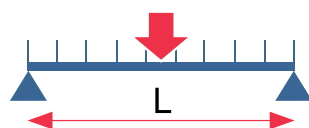

L [mm]	200	300	400	500	600	700	800	1000
F_{zul} [kN]	2,53	3,76	3,35	2,68	2,24	1,92	1,68	1,34
q_{zul} [kN/m]	12,66	12,47	9,35	7,48	6,23	5,34	4,19	4141,00

- A megadott terhelhetőségi adatok az ábrázolt perforációra érvényesek.
- A sín peremének tartóképessége a sínvég terhelésének alapján, a legrövidebb sínváltozat esetében került meghatározásra. Ehhez a rögzítő eszközök az utolsó perforációkba kerültek. A megengedett egyedi terhelés mértéke a két sínperem szimmetrikus terhelése esetén érvényes.
- Figyelmeztetés: Az N és U kialakítású tartókengyelek csak egy sínperemet terhelnek – a megengedett egyedi terhelésnek húzásra csak 50%-a vehető figyelembe.

Szerelőcsín, MS4141, nehéz kivitel

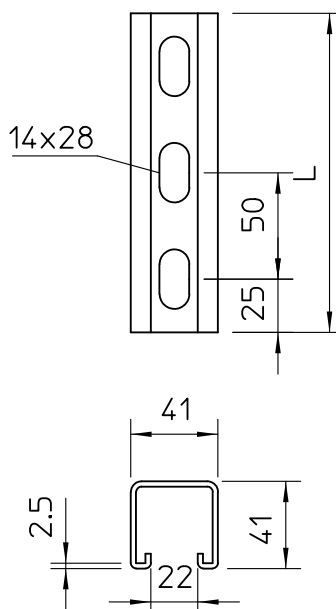

Megengedett egyéni terhelés

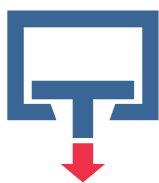

szélén: 1,66 kN
középen: 5,60 kN

Megengedett teljes terhelés L támaszközzel

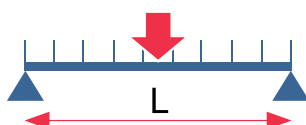

L [mm]	200	300	400	500	600	700	800	1000
F_{zul} [kN]	3,88	5,29	3,97	3,17	2,64	2,27	1,98	1,59
q_{zul} [kN/m]	19,38	19,38	14,75	11,80	8,81	6,47	4,96	3,17

- A megadott terhelhetőségi adatok az ábrázolt perforációra érvényesek.
- A sín peremének tartóképesége a sínvég terhelésének alapján, a legrövidebb sínváltozat esetében került meghatározásra. Ehhez a rögzítő eszközök az utolsó perforációkba kerültek. A megengedett egyedi terhelés mértéke a két sínperem szimmetrikus terhelése esetén érvényes.
- Figyelmeztetés: Az N és U kialakítású tartókengyelek csak egy sínperemet terhelnek – a megengedett egyedi terhelésnek húzásra csak 50%-a vehető figyelembe.

Szerelősín MS4121, résszélesség 22mm

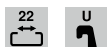
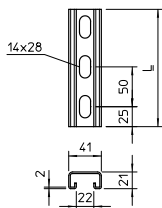

típus	méret Sz x M mm	anyag- vastagság mm	hossz mm	köteg m	súly kg/100 m	rendelési szám
MS4121P2000FS	41x21	2	2000	—	175,000	1122918
MS4121P3000FS	41x21	2	3000	—	141,900	1122920
MS4121P6000FS	41x21	2	6000	—	141,900	1122922
MS4121P2000FT	41x21	2	2000	—	183,000	1122923
MS4121P3000FT	41x21	2	3000	—	180,340	1122924
MS4121P6000FT	41x21	2	6000	—	184,000	1122926
MS4121P2000A2	41x21	2	2000	—	175,000	1122925
MS4121P3000A2	41x21	2	3000	—	185,340	1122928
MS4121P6000A2	41x21	2	6000	—	172,670	1122929
MS4121P2000A4	41x21	2	2000	—	175,000	1122476
MS4121P3000A4	41x21	2	3000	—	172,670	1122931
MS4121P6000A4	41x21	2	6000	—	172,670	1122932

SI acél V2A rozsdamentes acél (W. Nr. 1.4301) V4A rozsdamentes acél (W. Nr. 1.4571) V2A rozsdamentes acél rozsdamentes acél, A2 €/100 m

FS szalaghorganyzott FT merítetten tűzhorganyzott

Az alján hosszában végig perforált profil-/szerelősín, nehéz kivitelben és 22 mm résmérettel.

Statikai értékek:

A = 1,64837 cm²
 ly = 0,952339 cm⁴
 lz = 4,5113 cm⁴
 Wy = 0,888299 cm³
 Wz = 2,20087 cm³

Szerelősín MS4121, résszélesség 22mm

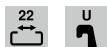
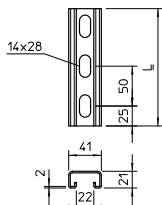

típus	méret Sz x M mm	anyag- vastagság mm	hossz mm	köteg m	súly kg/100 darab	rendelési szám
MS4121P0200FS	41x21	2	200	—	35,000	1122950
MS4121P0300FS	41x21	2	300	—	52,500	1122951
MS4121P0400FS	41x21	2	400	—	70,000	1122953
MS4121P0500FS	41x21	2	500	—	87,500	1122955
MS4121P0600FS	41x21	2	600	—	105,000	1122956
MS4121P0700FS	41x21	2	700	—	122,500	1122958
MS4121P0800FS	41x21	2	800	—	134,000	1122957
MS4121P0900FS	41x21	2	900	—	157,500	1122959
MS4121P0200FT	41x21	2	200	—	35,100	1122933
MS4121P0300FT	41x21	2	300	—	53,000	1122934
MS4121P0400FT	41x21	2	400	—	70,000	1122935
MS4121P0500FT	41x21	2	500	—	87,000	1122936
MS4121P0600FT	41x21	2	600	—	105,000	1122937
MS4121P0700FT	41x21	2	700	—	123,000	1122938
MS4121P0800FT	41x21	2	800	—	140,000	1122939
MS4121P0900FT	41x21	2	900	—	158,000	1122940

SI acél €/100 darab

FS szalaghorganyzott FT merítetten tűzhorganyzott

Az alján hosszában végig perforált profil-/szerelősín, nehéz kivitelben és 22 mm résmérettel.

Statikai értékek:

A = 1,64837 cm²
 ly = 0,952339 cm⁴
 lz = 4,5113 cm⁴
 Wy = 0,888299 cm²
 Wz = 2,20087 cm³

Szerelősín MS4121, résszélesség 22mm, dupla



típus	méret Sz x M mm	anyag- vastagság mm	hossz mm	köteg m	súly kg/100 m	rendelési szám
MS4142P3000FS	41x42	2	3000	—	303,000	1122947
MS4142P6000FS	41x42	2	6000	—	303,000	1122948
MS4142P3000FT	41x42	2	3000	—	303,000	1122944
MS4142P6000FT	41x42	2	6000	—	303,000	1122945
MS4142P6000A2	41x42	2	6000	—	283,800	1122954

St acél **V2A** rozsdamentes acél (W. Nr. 1.4301)

€/100 m

FS szalaghorganyzott **FT** merítetten tűzhorganyzott

Az alján hosszában végig perforált profil-/szerelősín, nehéz kivitelben és 22 mm résmérettel. Kettős (duplás) kivitel azt jelenti, hogy a két profilsínt az aljuknál összefogják, s összepréselik.

Statikai értékek:

$A = 3,2968 \text{ cm}^2$

$I_y = 5,3802 \text{ cm}^4$

$I_z = 9,0227 \text{ cm}^4$

$W_y = 1,281 \text{ cm}^3$

$W_z = 0,2524 \text{ cm}^3$

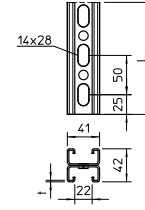

Szerelősín MS4141, résszélesség 22mm



típus	méret Sz x M mm	anyag- vastagság mm	hossz mm	köteg m	súly kg/100 m	rendelési szám
MS4141P1000FS	41x41	2,5	1000	—	247,500	1122908
MS4141P3000FS	41x41	2,5	3000	—	247,500	1122910
MS4141P6000FS	41x41	2,5	6000	—	247,500	1122912
MS4141P1000FT	41x41	2,5	1000	—	261,400	1122606
MS4141P3000FT	41x41	2,5	3000	—	261,400	1122622
MS4141P6000FT	41x41	2,5	6000	—	260,670	1122657
MS4141P3000A4	41x41	2,5	3000	—	247,500	1123049
MS4141P6000A4	41x41	2,5	6000	—	247,500	1123051

St acél **V4A** rozsdamentes acél, (W. Nr. 1.4571)

€/100 m

FS szalaghorganyzott **FT** merítetten tűzhorganyzott

A feneékén hosszában végig perforált profil-/szerelősín, nehéz kivitelben és 22 mm résmérettel.

Statikai értékek:

$A = 2,96937 \text{ cm}^2$

$I_y = 6,05302 \text{ cm}^4$

$I_z = 9,01392 \text{ cm}^4$

$W_y = 2,91256 \text{ cm}^3$

$W_z = 4,39726 \text{ cm}^3$

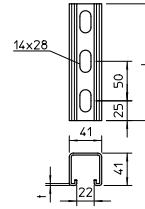

Szerelősín MS4141, résszélesség 22mm

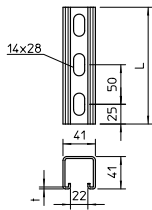

típus	méret Sz x M mm	anyag- vastagság mm	hossz mm	köteg m	súly kg/100 m	rendelési szám
MSL4141P1000FS	41x41	2	1000	—	201,100	1122970
MSL4141P3000FS	41x41	2	3000	—	201,100	1122972
MSL4141P6000FS	41x41	2	6000	—	201,100	1122974
MSL4141P1000FT	41x41	2	1000	—	214,700	1122962
MSL4141P3000FT	41x41	2	3000	—	214,700	1122964
MSL4141P6000FT	41x41	2	6000	—	214,700	1122966
MSL4141P1000A2	41x41	2	1000	—	201,100	1122978
MSL4141P3000A2	41x41	2	3000	—	201,100	1122980
MSL4141P6000A2	41x41	2	6000	—	201,100	1122982
MSL4141P1000A4	41x41	2	1000	—	201,100	1122988
MSL4141P3000A4	41x41	2	3000	—	201,100	1122990
MSL4141P6000A4	41x41	2	6000	—	201,100	1122992

St acél **V2A** rozsdamentes acél (W. Nr. 1.4301) **V4A** rozsdamentes acél, (W. Nr. 1.4571) €/100 m

FS szalaghorganyzott **FT** merítetten tűzhorganyzott

Az alján hosszában végig perforált profil-/szerelősín, nehéz, kivitelben és 22 mm résmérettel.

Statikai értékek:

A = 2,44837 cm²

I_y = 5,17636 cm⁴

I_z = 7,556 cm⁴

W_y = 2,51257 cm³

W_z = 2,68608 cm³

Szerelősín MS4141, résszélesség 22mm

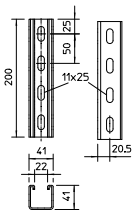

típus	méret Sz x M mm	anyag- vastagság mm	hossz mm	köteg m	súly kg/100 darab	rendelési szám
MSL4141P0200FS	—	2	200	—	40,400	1123262
MSL4141P0300FS	—	2	300	—	60,600	1123264
MSL4141P0400FS	—	2	400	—	80,800	1123266
MSL4141P0500FS	—	2	500	—	101,000	1123268
MSL4141P0600FS	—	2	600	—	121,000	1123270
MSL4141P0700FS	—	2	700	—	141,000	1123272
MSL4141P0800FS	—	2	800	—	162,000	1123274
MSL4141P0900FS	—	2	900	—	182,000	1123276

St acél

€/100 darab

FS szalaghorganyzott

Szerelőcsín MS4141, résszélesség 22mm



típus	méret Sz x M mm	anyag- vastagság mm	hossz mm	köteg m	súly kg/100 m	rendelési szám
MSL4141PP1000FS	41x41	2	1000	—	179,400	1123008
MSL4141PP3000FS	41x41	2	3000	—	179,400	1123010
MSL4141PP6000FS	41x41	2	6000	—	179,400	1123012
MSL4141PP1000FT	41x41	2	1000	—	191,500	1123001
MSL4141PP3000FT	41x41	2	3000	—	191,500	1123003
MSL4141PP6000FT	41x41	2	6000	—	191,500	1123005
MSL4141PP1000A2	41x41	2	1000	—	179,400	1123014
MSL4141PP3000A2	41x41	2	3000	—	179,400	1123016
MSL4141PP6000A2	41x41	2	6000	—	179,400	1123018
MSL4141PP1000A4	41x41	2	1000	—	179,400	1123021
MSL4141PP3000A4	41x41	2	3000	—	179,400	1123023
MSL4141PP6000A4	41x41	2	6000	—	179,400	1123025

St acél **V2A** rozsdamentes acél (W. Nr. 1.4301) **V4A** rozsdamentes acél, €/100 m (W. Nr. 1.4571)

FS szalaghorganyzott **FT** merítetten tűzihorganyzott

Profil-/szerelőcsín a 3 oldalán végig perforált, nehéz kivitelben és 22 mm résszélességgel.

Statikai értékek:

A = 2,44837 cm²

I_y = 5,17636 cm⁴

I_z = 7,556 cm⁴

W_y = 2,51257 cm³

W_z = 2,68608 cm³

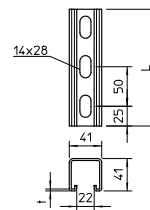

Szerelőcsín MS4141, résszélesség 22mm, A4



típus	méret Sz x M mm	anyag- vastagság mm	hossz mm	köteg m	súly kg/100 darab	rendelési szám
MS4141P0200FT	41x41	2,5	200	—	52,400	1122509
MS4141P0300FT	41x41	2,5	300	—	78,500	1122517
MS4141P0400FT	41x41	2,5	400	—	104,700	1122525
MS4141P0500FT	41x41	2,5	500	—	130,800	1122533
MS4141P0600FT	41x41	2,5	600	—	156,900	1122541
MS4141P0700FT	41x41	2,5	700	—	183,000	1122568
MS4141P0800FT	41x41	2,5	800	—	209,200	1122576
MS4141P0900FT	41x41	2,5	900	—	235,300	1122584

St acél €/100 darab

FT merítetten tűzihorganyzott

Az alján hosszában végig perforált profil-/szerelőcsín, nehéz, kivitelben és 22 mm résmérettel.

Statikai értékek:

A = 2,96937 cm²

I_y = 6,05302 cm⁴

I_z = 9,01392 cm⁴

W_y = 2,91256 cm³

W_z = 4,39726 cm³

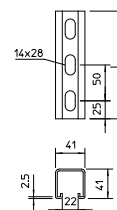

Szerelősín MS4121, résszélesség 22mm

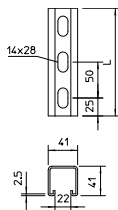

típus	méret		anyag- vastagság	hossz	köteg	súly kg/100 m	rendelési szám
	Sz x M	mm					
MS4141PP1000FS	41x41	2,5	2,5	1000	—	281,000	1122481
MS4141PP3000FS	41x41	2,5	2,5	3000	—	218,000	1122914
MS4141PP6000FS	41x41	2,5	2,5	6000	—	218,340	1122916
MS4141PP1000FT	41x41	2,5	2,5	1000	—	225,000	1122479
MS4141PP3000FT	41x41	2,5	2,5	3000	—	233,340	1122483
MS4141PP6000FT	41x41	2,5	2,5	6000	—	225,000	1122487
MS4141PP6000A4	41x41	2,5	2,5	6000	—	218,340	1123079

St acél **V4A** rozsdamentes acél, (W. Nr. 1.4571)

€/100 m

FS szalaghorganyzott **FT** merítetten tűzhorganyzott

Profil-/szerelősín a 3 oldalán végig perforált, nehéz kivitelben és 22 mm résszélességgel.

Statikai értékek:

A = 2,4195 cm²

ly = 5,9974 cm⁴

lz = 6,9732 cm⁴

Wy = 2,91256 cm³

Wz = 4,39726 cm³

Szerelősín MS4141, résszélesség 22mm, dupla

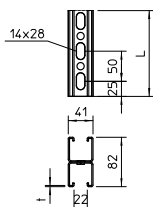

típus	méret		anyag- vastagság	hossz	köteg	súly kg/100 m	rendelési szám
	Sz x M	mm					
MS4182P3000FS	41x82	2	2	3000	—	402,200	1122676
MS4182P6000FS	41x82	2	2	6000	—	402,200	1122678
MS4182P3000FT	41x82	2	2	3000	—	402,200	1122671
MS4182P6000FT	41x82	2	2	6000	—	402,200	1122673
MS4182P3000A2	41x82	2	2	3000	—	402,200	1122682
MS4182P6000A2	41x82	2	2	6000	—	402,200	1122684

St acél **V2A** rozsdamentes acél (W. Nr. 1.4301)

€/100 m

FS szalaghorganyzott **FT** merítetten tűzhorganyzott

Az alján hosszában végig perforált profil-/szerelősín, nehéz kivitelben és 22 mm résmérettel. Kettős (duplás) kivitel azt jelenti, hogy a két profilsínt az aljuknál összefogják, s összehúzzák.

Statikai értékek:

A = 4,8569 cm²

ly = 30,6909 cm⁴

lz = 15,1124 cm⁴

Wy = 2,51257 cm³

Wz = 2,68608 cm³

Csúszóanya

típus	hossz mm	széles- ség		magas- ság mm	menet	csom. darab	súly kg/100 darab	rendelési szám
		mm	mm					
MS41SN M6 ZL	35	20	6	M6	50		1147206	
MS41SN M8 ZL	35	20	6	M8	50		1147210	
MS41SN M10 ZL	35	20	8	M10	25		1147214	
MS41SN M12 ZL	35	20	9,5	M12	50		1147218	
MS41SN M6 A4	35	20	6	M6	50		1147226	
MS41SN M8 A4	35	20	6	M8	50		1147230	
MS41SN M10 A4	35	20	8	M10	50		1147234	
MS41SN M12 A4	35	20	9,5	M12	50		1147238	

St. acél V4A rozsdamentes acél rozsdamentes acél, A4 €/100 darab

ZL Zinklamelle

Csúszóanya MS4121 és MS4141 profilsínben történő használatra

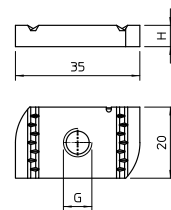

Csúszóanya rugóval

típus	hossz mm	széles- ség		magas- ság mm	menet	csom. darab	súly kg/100 darab	rendelési szám
		mm	mm					
MS41SNF M6 F	35	20	6	M6	50		1147306	
MS41SNF M8 F	35	20	6	M8	50		1147310	
MS41SNF M10 F	35	20	8	M10	50		1147314	
MS41SNF M12 F	35	20	9,5	M12	50		1147318	
MS41SNF M6 A4	35	20	6	M6	50		1147336	
MS41SNF M8 A4	35	20	6	M8	50		1147340	
MS41SNF M10 A4	35	20	8	M10	50		1147344	
MS41SNF M12 A4	35	20	9,5	M12	50		1147348	

St. acél V4A rozsdamentes acél rozsdamentes acél, A4 €/100 darab

F tűzhorganyzott

Csúszóanya MS4121 és MS4141 profilsínben történő használatra

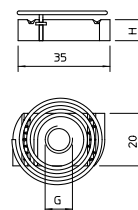

Kalapácsfejű csavar

típus	hossz mm	széles- ség		magas- ság mm	menet	csom. darab	rendelési szám
		mm	mm				
MS41HB M6x30 ZL	35	20	6	M6x30	50	1148306	
MS41HB M8x30 ZL	35	20	6	M8x30	50	1148310	
MS41HB M8x60 ZL	35	20	6	M8x60	25	1148314	
MS41HB M8x100 ZL	35	20	6	M8x100	20	1148318	
MS41HB M10x30 ZL	35	20	8	M10x30	50	1148322	
MS41HB M10x60 ZL	35	20	8	M10x60	25	1148326	
MS41HB M10x100ZL	35	20	8	M10x100	20	1148330	
MS41HB M12x30 ZL	35	20	9,5	M12x30	50	1148334	
MS41HB M12x60 ZL	35	20	9,5	M12x60	25	1148338	
MS41HB M12x100ZL	35	20	9,5	M12x100	20	1148342	
MS41HB M6x30 A4	35	20	6	M6x30	50	1148406	
MS41HB M8x30 A4	35	20	6	M8x30	50	1148410	
MS41HB M8x60 A4	35	20	6	M8x60	25	1148414	
MS41HB M8x100 A4	35	20	6	M8x100	20	1148418	
MS41HB M10x30 A4	35	20	8	M10x30	50	1148422	
MS41HB M10x60 A4	35	20	8	M10x60	25	1148426	
MS41HB M10x100A4	35	20	8	M10x100	20	1148430	
MS41HB M12x30 A4	35	20	9,5	M12x30	50	1148434	
MS41HB M12x60 A4	35	20	9,5	M12x60	25	1148438	
MS41HB M12x100A4	35	20	9,5	M12x100	20	1148442	

St. acél V4A rozsdamentes acél rozsdamentes acél, A4 €/100 darab

ZL Zinklamelle

Kalapácsfejű csavar MS4121 és MS4141 profilsínben történő használatra



Kalapácsfejű csavar rugóval



típus	hossz		széles- magas-		menet	súly		rendelési szám
	mm	mm	ség mm	ság mm		csom. darab	kg/100 darab	
MS41HBF M8x30 F	35	20	6		M8x30	50		1148376
MS41HBF M8x60 F	35	20	6		M8x60	25		1148380
MS41HBF M10x30 F	35	20	8		M10x30	50		1148384
MS41HBF M10x60 F	35	20	8		M10x60	25		1148388
MS41HBF M12x30 F	35	20	9,5		M12x30	50		1148392
MS41HBF M12x60 F	35	20	9,5		M12x60	25		1148396
MS41HBF M8x30 A4	35	20	6		M8x30	50		1148476
MS41HBF M8x60 A4	35	20	6		M8x60	25		1148480
MS41HBF M10x30A4	35	20	8		M10x30	50		1148484
MS41HBF M10x60A4	35	20	8		M10x60	25		1148488
MS41HBF M12x30A4	35	20	9,5		M12x30	50		1148492
MS41HBF M12x60A4	35	20	9,5		M12x60	25		1148496

St acél V4A rozsdamentes acél rozsdamentes acél, A4 €/100 darab

F tűzhorganyzott

Kalapácsfejű csavar MS4121 és MS4141 profilsínben történő használatra

Fali- és mennyezeti tartó, padlóögítő 3 furattal



típus	Kivitel	méret Sz x M mm	anyag- vastagság mm	hossz mm	súly		rendelési szám
					csom. darab	kg/100 darab	
WBDHE 41 G	perforált	134x110	5	102	10	73,000	1123193
WBDHE 41 FT	perforált	134x110	5	102	10	73,000	1123191
WBDHE 41 V2A	perforált	134x110	5	102	10	73,000	1123195
WBDHE 41 V4A	perforált	134x110	5	102	10	73,000	1123197

St acél V2A rozsdamentes acél (W. Nr. 1.4301) V4A rozsdamentes acél, (W. Nr. 1.4571) €/100 darab

G galvanikusan horganyzott FT merítetten tűzhorganyzott

Fali, padló és mennyezeti tartó, melyet ideálisan lehet konzolként is használni oldalfalra, mennyezetre és padlóra. Továbbá alkalmas álló és keretszerkezetnek MS4141 szerelősín rendszer elemeként.

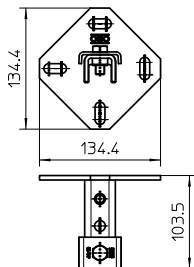

Hosszanti összekötő 3 furattal

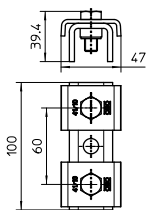

típus	Kivitel	méret Sz x M mm	anyag- vastagság mm	hossz mm	súly		rendelési szám
					csom. darab	kg/100 darab	
SVE 41 G	perforált	47x39,4	4	100	10	42,000	1123124
SVE 41 FT	perforált	47x39,4	4	100	10	42,000	1123121
SVE 41 V2A	perforált	47x39,4	4	100	10	42,000	1123126
SVE 41 V4A	perforált	47x39,4	4	100	10	42,000	1123128

St acél V2A rozsdamentes acél (W. Nr. 1.4301) V4A rozsdamentes acél, (W. Nr. 1.4571) €/100 darab

G galvanikusan horganyzott FT merítetten tűzhorganyzott

Az összekötő sín az MS4141 szerelősín meghosszabbításaként szolgál. Az összekötés egyszerűen és biztonságosan megoldható az építés helyszínén, vagy előzetesen a műhelyben. Biztosított, hogy nem keletkezik gyenge pont a sín összekötése mentén. Itt is érvényesek a szerelősín statikai értékei.

Csomagolási egység: 4141 típusú rögzítőlemez és hozzátartozó hatlapfejű csavarok.

Összekötő lemez 1 furattal

típus	anyag- vastagság mm	csom. darab	súly kg/100 darab	rendelési szám
GMS 1 VP FT	5	10	7,120	1124643
GMS 1 VP G	5	10	6,470	1124603
GMS 1 VP V2A	4	10	4,450	1124683
GMS 1 VP V4A	4	10	4,450	1124723

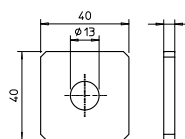

St acél V2A rozsdamentes acél (W. Nr. 1.4301) V4A rozsdamentes acél, € /100 darab (W. Nr. 1.4571)

G galvanikusan horganyzott FT merítetten tűzhorganyzott

Összekötő lemez furattal például menetes szárok 41 x 41 mm és 41 x 21 mm méretű profilsínré történő rögzítéséhez

Összekötő lemez 2 furattal

típus	anyag- vastagság mm	csom. darab	súly kg/100 darab	rendelési szám
GMS 2 VP FT	5	10	14,000	1124645
GMS 2 VP G	5	10	16,170	1124605
GMS 2 VP V2A	4	10	11,500	1124685
GMS 2 VP V4A	4	10	11,500	1124725

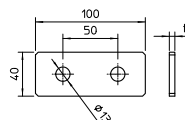

St acél V2A rozsdamentes acél (W. Nr. 1.4301) V4A rozsdamentes acél, € /100 darab (W. Nr. 1.4571)

G galvanikusan horganyzott FT merítetten tűzhorganyzott

Összekötő lemez 2 furattal 41 x 41 mm és 41 x 21 mm méretű profilsínek hosszanti összekötéséhez.

Összekötő lemez 3 furattal

típus	anyag- vastagság mm	csom. darab	súly kg/100 darab	rendelési szám
GMS 3 VP FT	5	20	24,010	1124647
GMS 3 VP G	5	20	21,200	1124607
GMS 3 VP V2A	4	20	17,200	1124687
GMS 3 VP V4A	4	20	17,200	1124727

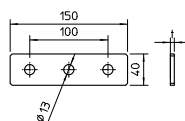

St acél V2A rozsdamentes acél (W. Nr. 1.4301) V4A rozsdamentes acél, € /100 darab (W. Nr. 1.4571)

G galvanikusan horganyzott FT merítetten tűzhorganyzott

Összekötő lemez 3 furattal 41 x 41 mm és 41 x 21 mm méretű profilsínek hosszanti összekötéséhez.

Összekötő lemez 4 furattal

típus	anyag- vastagság mm	csom. darab	súly kg/100 darab	rendelési szám
GMS 4 VP FT	5	10	35,580	1124649
GMS 4 VP G	5	10	32,340	1124609
GMS 4 VP V2A	4	10	23,300	1124689
GMS 4 VP V4A	4	10	23,300	1124729

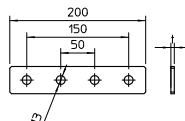

St acél V2A rozsdamentes acél (W. Nr. 1.4301) V4A rozsdamentes acél, € /100 darab (W. Nr. 1.4571)

G galvanikusan horganyzott FT merítetten tűzhorganyzott

Összekötő lemez 4 furattal 41 x 41 mm és 41 x 21 mm méretű profilsínek hosszanti összekötéséhez.

Összekötő lemez 5 furattal

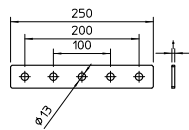

típus	anyag- vastagság mm	csom. darab	súly kg/100 darab	rendelési szám
GMS 5 VP FT	5	10	40,000	1124651
GMS 5 VP G	5	10	38,810	1124611
GMS 5 VP V2A	4	10	28,900	1124691
GMS 5 VP V4A	4	10	28,900	1124731

St acél V2A rozsdamentes acél (W. Nr. 1.4301) V4A rozsdamentes acél, (W. Nr. 1.4571) €/100 darab

G galvanikusan horganyzott FT merítetten tűzihorganyzott

Összekötő lemez 5 furattal 41 x 41 mm és 41 x 21 mm méretű profilsínek hosszanti összekötéséhez.

Összekötő

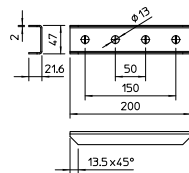

típus	anyag- vastagság mm	csom. darab	súly kg/100 darab	rendelési szám
GVMS 4 ASV FT	5	10	44,040	1124641
GVMS 4 ASV G	5	10	44,040	1124601
GVMS 4 ASV V2A	4	10	24,900	1124681
GVMS 4 ASV V4A	4	10	24,900	1124715

St acél V2A rozsdamentes acél (W. Nr. 1.4301) V4A rozsdamentes acél, (W. Nr. 1.4571) €/100 darab

G galvanikusan horganyzott FT merítetten tűzihorganyzott

Külső összekötő 4 lyukkal 41 x 41 mm és 41 x 21 mm méretű profilsínek hosszanti összekötéséhez.

L-alakú összekötő lemez

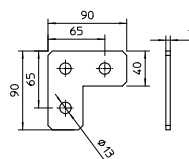

típus	anyag- vastagság mm	csom. darab	súly kg/100 darab	rendelési szám
GMS 3 VP L G	5	10	20,000	1124613
GMS 3 VP L FT	5	10	25,000	1124653
GMS 3 VP L V2A	4	10	15,900	1124693
GMS 3 VP L V4A	4	10	15,900	1124733

St acél V2A rozsdamentes acél (W. Nr. 1.4301) V4A rozsdamentes acél, (W. Nr. 1.4571) €/100 darab

G galvanikusan horganyzott FT merítetten tűzihorganyzott

Összekötő lemez 3 furattal 41 x 41 mm és 41 x 21 mm méretű profilsínek 90 fokos szögben történő összekötéséhez.

T-alakú összekötő lemez

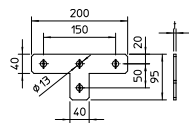

típus	anyag- vastagság mm	csom. darab	súly kg/100 darab	rendelési szám
GMS 4 VP T G	5	10	40,000	1124615
GMS 4 VP T FT	5	10	41,000	1124655
GMS 4 VP T V2A	4	10	30,200	1124695
GMS 4 VP T V4A	4	10	30,200	1124735

St acél V2A rozsdamentes acél (W. Nr. 1.4301) V4A rozsdamentes acél, (W. Nr. 1.4571) €/100 darab

G galvanikusan horganyzott FT merítetten tűzihorganyzott

Összekötő lemez 4 furattal 41 x 41 mm és 41 x 21 mm méretű profilsínek T formájú összekötéséhez.

X-alakú összekötő lemez

típus	anyag- vastagság mm	csom. darab	súly kg/100 darab	rendelési szám
GMS 5 VP X G	5	10	39,000	1124617
GMS 5 VP X FT	5	10	48,000	1124657
GMS 5 VP X V2A	4	10	29,600	1124697
GMS 5 VP X V4A	4	10	29,600	1124737

St acél **V2A** rozsdamentes acél (W. Nr. 1.4301) **V4A** rozsdamentes acél, (W. Nr. 1.4571) €/100 darab

G galvanikusan horganyzott **FT** merítetten tűzhorganyzott

Összekötő lemez 5 furattal 41 x 41 mm és 41 x 21 mm méretű profilsínek keresztben történő összekötéséhez.

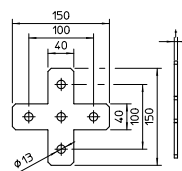

Omega-kengyel

típus	csom. darab	súly kg/100 darab	rendelési szám
GMS 3 O 4121 G	10	26,800	1124631
GMS 3 O 4121 FT	10	26,800	1124671
GMS 3 O 4121 V2A	10	20,900	1124711
GMS 3 O 4121 V4A	10	20,900	1124751

St acél **V2A** rozsdamentes acél (W. Nr. 1.4301) **V4A** rozsdamentes acél, (W. Nr. 1.4571) €/100 darab

G galvanikusan horganyzott **FT** merítetten tűzhorganyzott

Rögzítőbilincs 3 furattal 41 x 21 mm profilsínek keresztirányú összekötéséhez.

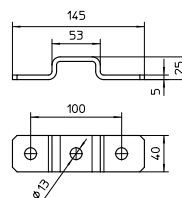

Omega-kengyel

típus	csom. darab	súly kg/100 darab	rendelési szám
GMS 3 O 4141 G	10	29,830	1124633
GMS 3 O 4141 FT	10	35,000	1124673
GMS 3 O 4141 V2A	10	25,400	1124713
GMS 3 O 4141 V4A	10	25,400	1124753

St acél **V2A** rozsdamentes acél (W. Nr. 1.4301) **V4A** rozsdamentes acél, (W. Nr. 1.4571) €/100 darab

G galvanikusan horganyzott **FT** merítetten tűzhorganyzott

Rögzítőbilincs 3 furattal 41 x 41 mm profilsínek keresztirányú összekötéséhez.

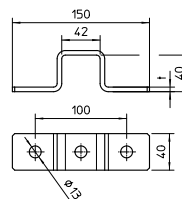

Szerelőszelet, 90° 2 furattal

típus	Kivitel	csom. darab	súly kg/100 darab	rendelési szám
GMS 2 VW 90 G	90°-os sarokelem	10	16,170	1124619
GMS 2 VW 90 FT	90°-os sarokelem	10	14,000	1124659
GMS 2 VW 90 V2A	90°-os sarokelem	10	11,500	1124699
GMS 2 VW 90 V4A	90°-os sarokelem	10	11,500	1124739

St acél **V2A** rozsdamentes acél (W. Nr. 1.4301) **V4A** rozsdamentes acél, (W. Nr. 1.4571) €/100 darab

G galvanikusan horganyzott **FT** merítetten tűzhorganyzott

Szerelőszelet 2 furattal 41 x 41 mm és 41 x 21 mm méretű profilsínek derékszögben történő összekötéséhez.

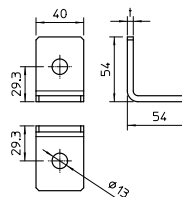

Szerelőszeglet, 90° 4 furattal

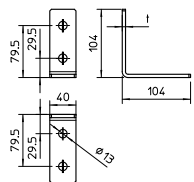

típus	Kivitel	csom. darab	súly		rendelési szám
			kg/100 darab	darab	
GMS 4 VW 90 G	90°-os sarokelem	10	32,660		1124623
GMS 4 VW 90 FT	90°-os sarokelem	10	32,000		1124663
GMS 4 VW 90 V2A	90°-os sarokelem	10	23,300		1124703
GMS 4 VW 90 V4A	90°-os sarokelem	10	23,300		1124743

St acél **V2A** rozsdamentes acél (W. Nr. 1.4301) **V4A** rozsdamentes acél, (W. Nr. 1.4571) € /100 darab

G galvanikusan horganyzott **FT** merítetten tűzhorganyzott

Szerelőszeglet 2-2 furattal 41 x 41 mm és 41 x 21 mm méretű profilsínek derékszögben történő összekötéséhez.

Csomóponti háromszög

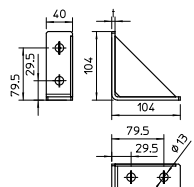

típus	Kivitel	csom. darab	súly		rendelési szám
			kg/100 darab	darab	
GMS 4 KD 90 FT	90°-os sarokelem	10	48,000		1124665
GMS 4 KD 90 G	90°-os sarokelem	10	42,000		1124625
GMS 4 KD 90 V2A	90°-os sarokelem	10	35,000		1124705
GMS 4 KD 90 V4A	90°-os sarokelem	10	35,000		1124745

St acél **V2A** rozsdamentes acél (W. Nr. 1.4301) **V4A** rozsdamentes acél, (W. Nr. 1.4571) € /100 darab

G galvanikusan horganyzott **FT** merítetten tűzhorganyzott

Megerősített szerelőszeglet 4 furattal 41 x 41 mm és 41 x 21 mm méretű profilsínek 90°-os szögben történő összekötéséhez.

Szerelőszeglet, 90° 3 furattal

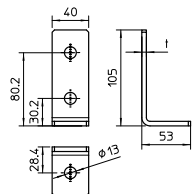

típus	Kivitel	csom. darab	súly		rendelési szám
			kg/100 darab	darab	
GMS 3 VW 90 G	90°-os sarokelem	10	23,550		1124621
GMS 3 VW 90 FT	90°-os sarokelem	10	25,910		1124661
GMS 3 VW 90 V2A	90°-os sarokelem	10	17,200		1124701
GMS 3 VW 90 V4A	90°-os sarokelem	10	17,200		1124741

St acél **V2A** rozsdamentes acél (W. Nr. 1.4301) **V4A** rozsdamentes acél, (W. Nr. 1.4571) € /100 darab

G galvanikusan horganyzott **FT** merítetten tűzhorganyzott

Szerelőszeglet 3 furattal 41 x 41 mm és 41 x 21 mm méretű profilsínek derékszögben történő összekötéséhez.

Szerelőszeglet, 45° 3 furattal

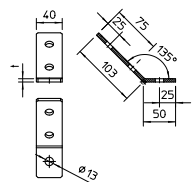

típus	Kivitel	csom. darab	súly		rendelési szám
			kg/100 darab	darab	
GMS 3 VW 45 G	45°-os sarokelem	10	21,200		1124627
GMS 3 VW 45 FT	45°-os sarokelem	10	24,010		1124667
GMS 3 VW 45 V2A	45°-os sarokelem	10	17,200		1124707
GMS 3 VW 45 V4A	45°-os sarokelem	10	17,200		1124747

St acél **V2A** rozsdamentes acél (W. Nr. 1.4301) **V4A** rozsdamentes acél, (W. Nr. 1.4571) € /100 darab

G galvanikusan horganyzott **FT** merítetten tűzhorganyzott

Szerelőszeglet 3 furattal 41 x 41 mm és 41 x 21 mm méretű profilsínek 45 fokban történő összekötéséhez.

Szerelőszelet, 45° 4 furattal

típus	Kivitel	csom. darab	súly kg/100 darab	rendelési szám
GMS 4 VW 45 G	45°-os sarokelem	10	31,400	1124629
GMS 4 VW 45 FT	45°-os sarokelem	10	32,000	1124669
GMS 4 VW 45 V2A	45°-os sarokelem	10	23,300	1124709
GMS 4 VW 45 V4A	45°-os sarokelem	10	23,300	1124749

St acél V2A rozsdamentes acél (W. Nr. 1.4301) V4A rozsdamentes acél, €/100 darab (W. Nr. 1.4571)

G galvanikusan horganyzott FT merítetten tűzhorganyzott

Szerelőszelet 4 furattal 41 x 41 mm és 41 x 21 mm méretű profilsínek derékszögben történő összekötéséhez.

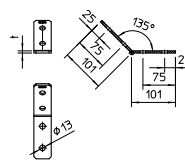

Könnyű kivitelű TKH szorítóköröm MS4121 és MS4141 profilsínhez, 18-22 mm résszélesség

típus	magas- ság mm	F kN-ban kN	csom. pár	súly kg/100 pár	rendelési szám
TKH-L-25 FT	25	10	10	46,000	6355812

St acél

FT merítetten tűzhorganyzott

Szorítóköröm csúszóanyával, profilsínek acéltartókra való rögzítéséhez.

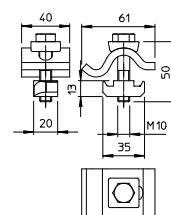

Nehéz kivitelű TKH szorítóköröm MS4121 és MS4141 profilsínhez, 22 mm résszélesség

típus	magas- ság mm	F kN-ban kN	csom. pár	súly kg/100 pár	rendelési szám
TKH-S-30 FT	30	21	10	81,000	6355804

St acél

FT merítetten tűzhorganyzott

Nehéz kivitelű szorítóköröm csúszóanyával, profilsínek acéltartókra való rögzítéséhez.

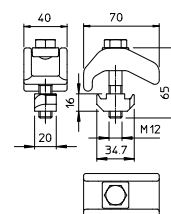

Védősapka MS4121-hez



típus	Szín	gyűjtő- kárton darab	csom. darab	súly kg/100 darab	rendelési szám
MS4121 SK	narancs	300	25	0,650	1122902

PE Polietilén

Védősapka MS4121 típusú profilsínekhez

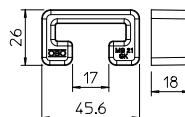

Véglezáró kupak MS4121-hez

típus	Szín	csom. darab	súly kg/100 darab	rendelési szám
MS4121 EK	narancs	50	0,645	1122904

PE Polietilén

Végzáró elem MS4121 típusú profilsínhez.

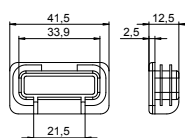

Védősapka MS4141-hez

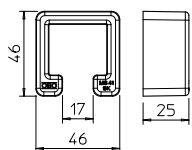

típus	Szín	gyűjtő- karton darab	csom. darab	súly kg/100 darab	rendelési szám
MS4141 SK	narancs	300	25	1,320	1122900
PE Polietilén					€/100 darab

Védősapka MS4141 típusú profilsínekhez

Véglezáró kupak MS4141-hez

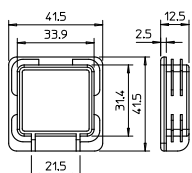

típus	Szín	csom. darab	súly kg/100 darab	rendelési szám
MS4141 EK	narancs	50	0,670	1122906
PE Polietilén				

Végzáró elem MS4141 típusú profilsínhez.

Kalapsín, perforálás nélkül



típus	Kivitel	anyag- vastagság mm	hossz mm	köteg m	súly kg/100 m	rendelési szám
2069 2M BK	perforálás nélkül	1	2000	50	36,040	1115618
2069 3M BK	perforálás nélkül	1	3000	—	36,034	1115855

St acél

BK felületkezelés nélkül

35 x 7,5 mm méretű kalapsín az MSZ EN 60715 (korábban MSZ EN 50022) szerint.

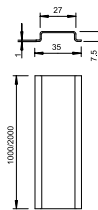

Kalapsín, perforálás nélkül



típus	Kivitel	anyag- vastagság mm	hossz mm	köteg m	súly kg/100 m	rendelési szám
2069 1M FS	perforálás nélkül	1	1000	25	36,020	1115677
2069 2M FS	perforálás nélkül	1	2000	50	36,033	1115626

St acél

FS szalaghorganyzott

35 x 7,5 mm méretű kalapsín az MSZ EN 60715 (korábban MSZ EN 50022) szerint.

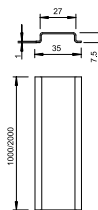

Kalapsín, perforálás nélkül



típus	Kivitel	anyag- vastagság mm	hossz mm	köteg m	súly kg/100 m	rendelési szám
2069 1M GTP	perforálás nélkül	1	1000	25	36,020	1115685
2069 2M GTP	perforálás nélkül	1	2000	50	36,040	1115650

St acél

GTP galvanikusan horganyzott, átlátszóra passzíválva

35 x 7,5 mm méretű kalapsín az MSZ EN 60715 (korábban MSZ EN 50022) szerint.

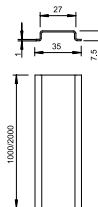

Kalapsín, perforált



típus	Kivitel	anyag- vastagság mm	hossz mm	köteg m	súly kg/100 m	rendelési szám
2069 2M GTPL	perforált	1	2000	50	33,280	1115669

St acél

GTP galvanikusan horganyzott, átlátszóra passzíválva

35 x 7,5 mm méretű kalapsín az MSZ EN 60715 (korábban MSZ EN 50022) szerint.

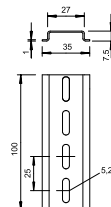

Kalapsín, perforált



típus	Kivitel	anyag- vastagság mm	hossz mm	köteg m	súly kg/100 m	rendelési szám
2069 L 2M FS	perforált	1	2000	—	33,280	1115804

St acél

FS szalaghorganyzott

35 x 7,5 mm méretű kalapsín az MSZ EN 60715 (korábban MSZ EN 50022) szerint.

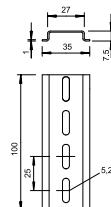

Kalapsín, perforálás nélkül

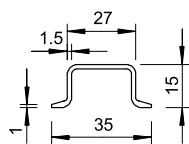

típus	Kivitel	anyag- vastagság mm	hossz mm	köteg m	súly kg/100 m	rendelési szám
2069 15 1.5 GTP	perforálás nélkül	1,5	2000	20	66,000	1115421

St acél € /100 m

GTP galvanikusan horganyzott, átlátszóra passzivalva

MSZ EN 60715 (korábban MSZ EN 50022) szerinti 35 x 15 mm-es kalapsín, de 1,5 mm anyagvastagságú.

Kalapsín, perforált

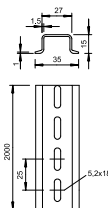

típus	Kivitel	anyag- vastagság mm	hossz mm	köteg m	súly kg/100 m	rendelési szám
2069 15 1.5 GTP L	perforált	1,5	2000	20	66,000	1115456

St acél € /100 m

GTP galvanikusan horganyzott, átlátszóra passzivalva

MSZ EN 60715 (korábban MSZ EN 50022) szerinti 35 x 15 mm-es kalapsín, de 1,5 mm anyagvastagságú.

Kalapsín, perforálás nélkül

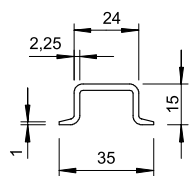

típus	Kivitel	anyag- vastagság mm	hossz mm	köteg m	súly kg/100 m	rendelési szám
2069 15 2.2 GTP	perforálás nélkül	2,25	2000	20	97,000	1115553

St acél € /100 m

GTP galvanikusan horganyzott, átlátszóra passzivalva

MSZ EN 60715 (korábban MSZ EN 50022) szerinti 35 x 15 mm-es kalapsín.

Kalapsín, perforált

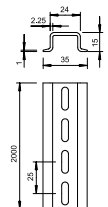

típus	Kivitel	anyag- vastagság mm	hossz mm	köteg m	súly kg/100 m	rendelési szám
2069 15 2.2 GTP L	perforált	2,25	2000	20	97,000	1115596

St acél € /100 m

GTP galvanikusan horganyzott, átlátszóra passzivalva

MSZ EN 60715 (korábban MSZ EN 50022) szerinti 35 x 15 mm-es kalapsín.

Kalapsín

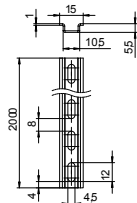

típus	Kivitel	anyag- vastagság mm	hossz mm	köteg m	súly kg/100 m	rendelési szám
46277 GTP	perforálás nélkül	1	2000	50	12,400	1115332
46277 GTP L	perforált	1	2000	50	12,400	1115359

St acél € /100 m

GTP galvanikusan horganyzott, átlátszóra passzivalva

MSZ EN 60715 (korábban MSZ EN 50045) szerinti 15 x 5 mm-es kalapsín.



típus	Kivitel	anyag- vastagság mm	hossz mm	köteg m	súly kg/100 m	rendelési szám
2064 GTP 2M	perforálás nélkül	1,5	2000	20	70,000	1115057

St acél € /100 m

GTP galvanikusan horganyzott, átlátszóra passzíválva

G32-es G-sín MSZ EN 60715 (korábban: MSZ EN 50035) szerint.

Tartósín

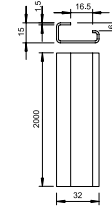

típus	Kivitel	anyag- vastagság mm	hossz mm	köteg m	súly kg/100 m	rendelési szám
2064 GTPL 2M	perforált	1,5	2000	20	69,000	1115065

St acél € /100 m

GTP galvanikusan horganyzott, átlátszóra passzíválva

G32-es G-sín MSZ EN 60715 (korábban: MSZ EN 50035) szerint.

Tartósín

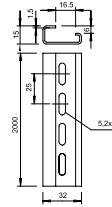

Kalap- és tartósín vágó

típus	csom. darab	súly kg/100 darab	rendelési szám
HTS 35	1	2.000,000	1125036

€/db

A HTS 35 típusú kalapsín- és tartósín-vágószerszámmal sorjamentesen, pontosan méretre vághatja a négy leggyakrabban előforduló DIN 50022 és DIN 50035 szerinti kalap- és tartósínprofil (2069..., 46277... és 2064... típusok).

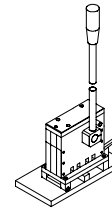



BBS kengyeles bilincsek

BBS kengyeles bilincsek

	Kengyeles bilincsek, N-kivitel	396
	Kengyeles bilincsek, kalapácsfejes kivitel	399
	Kengyeles bilincsek, U-kivitel	405
	Rögzítés laposvasakra	409
	Rögzítés szögvasakra	411
	Kengyeles bilincs, speciális alkalmazás	413
	Kábelköteg rögzítő bilincs	415
	Kengyeles bilincsek, rendszertartozékok	416

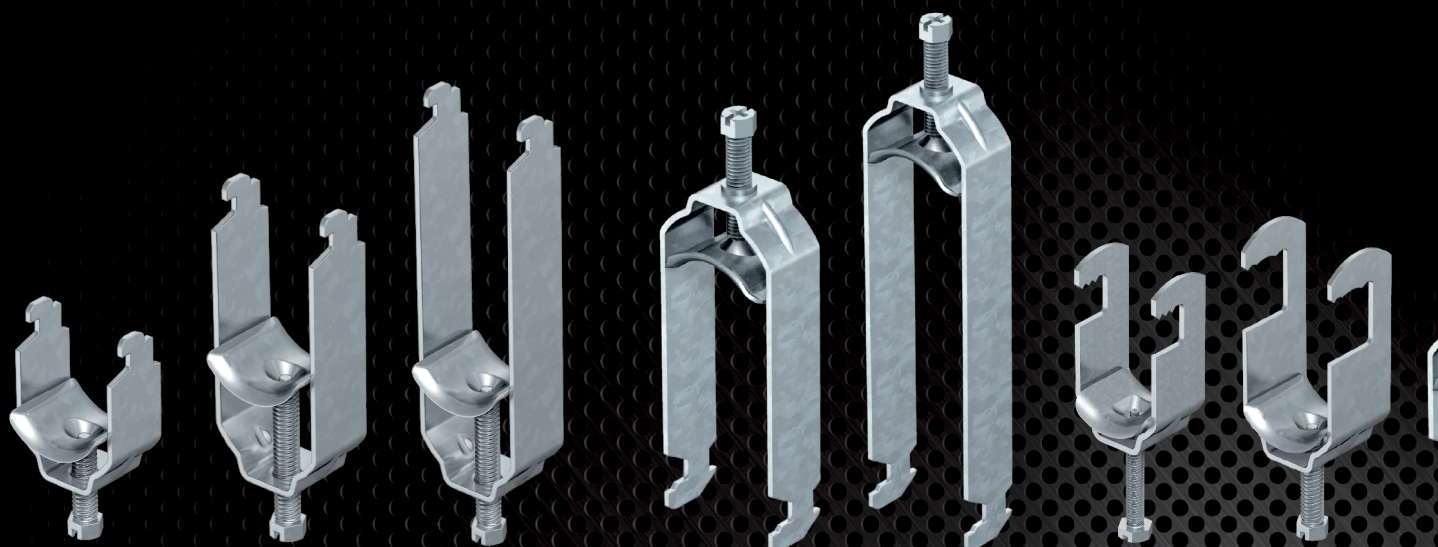

Ahol a mennyiség és minőség találkozik. OBO kengyeles bilincsek

Kengyeles bilincsekkel vezetékek, kábelek és csövek rögzíthetők profilsínekre. A kengyeles bilincsek háromféle standard lábformával kaphatók, de beakaszthatók a profilsínek megfelelő méretű részeibe, de sarok vagy laposvasakra valamint kerek profilokra való bilincs is megtalálható az OBO kínálatában. Több installációs vezeték kötegeléséhez és a háromfázisú rendszer egyvezetős kábeleinek rögzítéséhez speciális kivitelű BBS-bilincsek állnak rendelkezésre.

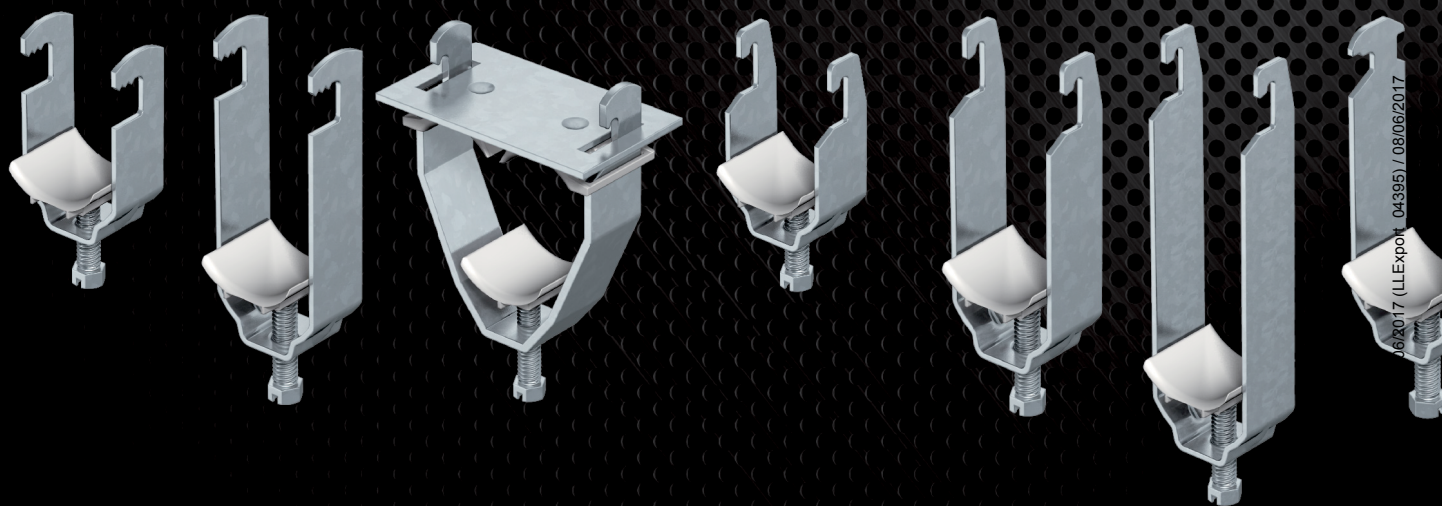



- ✓ Gyors szerelhetőség a dupla menetnek köszönhetően
- ✓ Sokféle lábforma a különféle megoldásokhoz
- ✓ Különféle anyagok és felületvédelmek
- ✓ Széles skálájú speciális bilincsek
- ✓ Átfogó tartozékkínálat

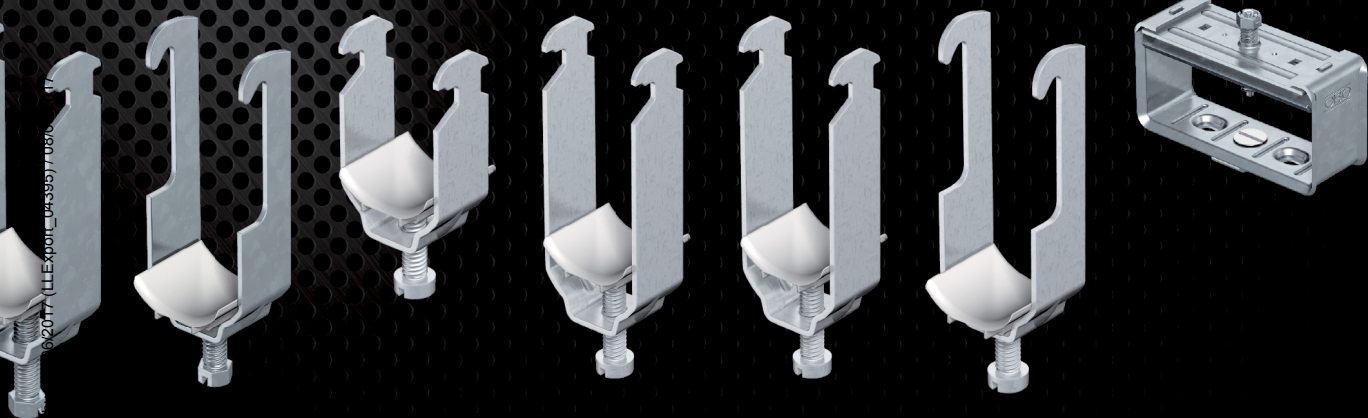

Kengyeles bilincsek, N kivitel

- 11-12 mm résszélesség
- széles rögzítési tartomány
- széles méretválaszték egy kábeles két kábeles kivitel
- FT, ALU, VA



Kengyeles bilincsek, kalapácsfejes kivitel

- résszélesség 16-17 mm
- széles rögzítési tartomány
- egy, kettő és három kábeles kivitel
- FT, ALU, VA



Kengyeles bilincsek, U kivitel

- résszélesség 18-22 mm
- széles rögzítési tartomány
- egy, kettő és három kábeles kivitel
- FT, ALU, VA



Kengyeles bilincsek, F kivitel

- megfogási tartomány: 4-12mm
- széles rögzítési tartomány
- egy és két kábeles kivitel
- FT, ALU, VA



Kengyeles bilincsek, W kivitel

- szögvasához 40 mm oldalmagasságig
- széles rögzítési tartomány
- egy és két kábeles kivitel
- FT, ALU, VA



Kengyeles bilincs speciális alkalmazásokhoz

- széles lehetőség
- megoldás orientált



Ellendarab, egyes

- megnövelt kábelvédelem
- univerzálisan alkalmazható



Kettős nyomóvályú

- megnövelt kábelvédelem
- univerzálisan alkalmazható



Kengyeles bilincs, 1 kábel részére, műanyag nyomóvályú



típus	D befogási tartom. mm	csom. darab	súly kg/100 darab	rendelési szám
2056N 12 FT	8 - 12	100	2,500	1163124
2056N 16 FT	12 - 16	100	2,750	1163167
2056N 22 FT	16 - 22	100	3,100	1163221
2056N 28 FT	22 - 28	100	4,600	1163280
2056N 34 FT	28 - 34	100	5,900	1163345
2056N 40 FT	34 - 40	100	6,300	1163396
2056N 46 FT	40 - 46	100	7,650	1163469
2056N 52 FT	46 - 52	100	8,750	1163523
2056N 58 FT	52 - 58	50	11,000	1163582
2056N 64 FT	58 - 64	50	12,100	1163647
2056N 70 FT	64 - 70	50	13,550	1163701
2056N 12 VA	8 - 12	50	2,700	1166018
2056N 16 VA	12 - 16	50	3,800	1166026
2056N 22 VA	16 - 22	50	4,400	1166034
2056N 28 VA	22 - 28	50	6,500	1166042
2056N 34 VA	28 - 34	50	8,000	1166050
2056N 40 VA	34 - 40	25	8,300	1166069
2056N 46 VA	40 - 46	25	11,700	1166077
2056N 52 VA	46 - 52	25	11,150	1166085
2056N 58 VA	52 - 58	25	15,200	1166093
2056N 64 VA	58 - 64	15	15,250	1166107
2056N 12 ALU	8 - 12	50	0,900	1183605
2056N 16 ALU	12 - 16	50	1,050	1183613
2056N 22 ALU	16 - 22	50	1,200	1183621
2056N 28 ALU	22 - 28	50	1,700	1183648
2056N 34 ALU	28 - 34	50	2,200	1183656
2056N 40 ALU	34 - 40	50	2,350	1183664
2056N 46 ALU	40 - 46	50	2,850	1183672
2056N 52 ALU	46 - 52	50	3,300	1183680
2056N 58ALU	52 - 58	50	4,100	1183699

St acél V2A rozsdamentes acél (W. Nr. 1.4301) Alu alumínium €/100 darab
 FT merítetten tűzhorganyzott

11 – 12 mm résszélességű C profilsínhez alkalmazható, amelynek legalább 6,5 mm a szabad belmagassága és legalább 18,5 mm a szabad belső szélessége. Merítetten tűzhorganyzott acél bilincs és csavar. Halogénmentes polipropilénből készült, RAL 7035 világosszürke színű nyomóvályú.

Méretetek

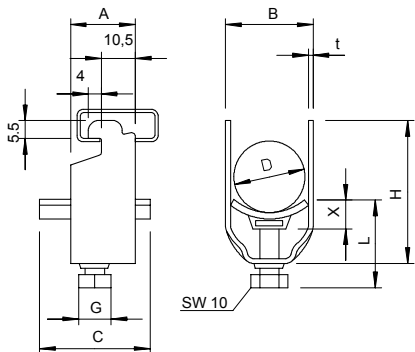

D mm	A mm	b mm	C mm	G	t mm	x mm	H mm	L mm
8 - 12	20	16	34	M6	1,5	5	34	34
12 - 16	20	20	34	M6	1,5	5	38	34
16 - 22	20	27	34	M6	1,5	5	44	34
22 - 28	20	33	34	M6	2	5	51	34
28 - 34	20	39	34	M8	2	5,5	59	37,5
34 - 40	20	45	34	M8	2	5,5	66	37,5
40 - 46	20	51	40	M8	2	5,5	72	37,5
46 - 52	20	57	40	M8	2	6,5	79	37,5
52 - 58	23	64	40	M8	2,5	6,5	86	45,5
58 - 64	23	70	40	M8	2,5	6,5	92	45,5
64 - 70	23	76	40	M8	2,5	6,5	99	45,5

Kengyeles bilincs, 2 kábel részére, műanyag nyomóvályú



típus	D befogási tartom. mm	csom. darab	súly kg/100 darab	rendelési szám
2056N 2 12 FT	8 - 12	50	3,500	1164120
2056N 2 16 FT	12 - 16	50	3,850	1164163
2056N 2 22 FT	16 - 22	50	4,650	1164228
2056N 2 28 FT	22 - 28	50	7,500	1164287
2056N 2 34 FT	28 - 34	50	10,050	1164341
2056N 2 40 FT	34 - 40	50	10,050	1164406
2056N 2 46 FT	40 - 46	50	11,050	1164465
2056N 2 52 FT	46 - 52	50	12,400	1164511
2056N 2 58 FT	52 - 58	50	15,600	1164589

Stl acél

€/100 darab

FT merítetten tűzihorganyzott

11 – 12 mm résszélességű C profilsínhez alkalmazható, amelynek legalább 6,5 mm a szabad belmagassága és legalább 18,5 mm a szabad belső szélessége. Merítetten tűzihorganyzott acél bilincs és csavar. Halogénmentes polipropilénből készült, RAL 7035 világosszürke színű nyomóvályú.

D mm	A mm	b mm	C mm	G	t mm	x mm	H mm	L mm
8 - 12	20	16	34	M6	1,5	5	49	47
12 - 16	20	20	34	M6	1,5	5	57	47
16 - 22	20	27	34	M6	1,5	5	70	59
22 - 28	20	33	34	M6	2	5	84	47
28 - 34	20	39	34	M8	2	5,5	97	56,5
34 - 40	20	45	34	M8	2	5,5	110	56,5
40 - 46	20	51	40	M8	2	5,5	124	56,5
46 - 52	20	57	40	M8	2	6,5	137	57,5
52 - 58	23	64	40	M8	2,5	6,5	150	57,5

Méretek

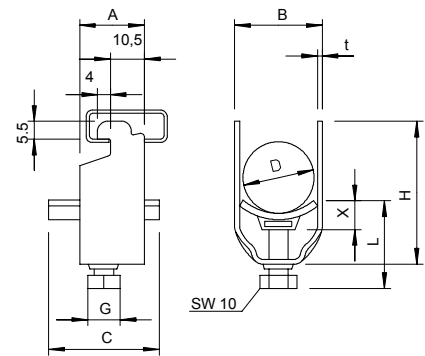

Kengyeles bilincs, egy kábel részére, fém nyomóvályú



típus	D befogási tartom. mm	csom. darab	súly kg/100 darab	rendelési szám
2056N M 12 FT	8 - 12	100	2,450	1155407
2056N M 16 FT	12 - 16	100	2,800	1155415
2056N M 22 FT	16 - 22	100	3,150	1155423
2056N M 28 FT	22 - 28	100	4,900	1155431
2056N M 34 FT	28 - 34	100	6,400	1155458
2056N M 40 FT	34 - 40	100	7,000	1155466
2056N M 46 FT	40 - 46	100	8,500	1155474
2056N M 52 FT	46 - 52	100	9,150	1155482
2056N M 58 FT	52 - 58	100	12,100	1155490

SI acél

€/100 darab

FT merítetten tűzihorganyzott

11 – 12 mm-es résszélességű C sínhez alkalmazható; legalább 6,5 mm tiszta belső belmagasság és legalább 18,5 mm tiszta belső szélesség; a fém nyomóvályúk legömbölyített peremmel rendelkeznek, így nem kell tartani a kábel károsodásától.

Méretetek

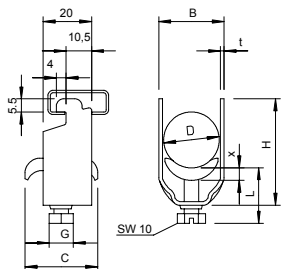

D mm	A mm	b mm	C mm	G	t mm	x mm	H mm	L mm
8 - 12	20	16	30	M6	1,5	3,5	34	32,5
12 - 16	20	20	30	M6	1,5	3,5	38	32,5
16 - 22	20	27	30	M6	1,5	4,5	44	33,5
22 - 28	20	33	30	M6	2	4,5	51	33,5
28 - 34	20	39	35	M8	2	4,5	59	37
34 - 40	20	45	35	M8	2	5	66	37
40 - 46	20	51	35	M8	2	5	72	37
46 - 52	20	57	35	M8	2	5	79	37
52 - 58	23	64	35	M8	2,5	5	86	37

Kengyeles bilincs, árnyékolt csatlakozás



típus	D befogási tartom. mm	csom. darab	súly kg/100 darab	rendelési szám
2056N SAS 8 VA	4 - 8	50	2,900	1167006
2056N SAS 12 VA	8 - 12	50	3,700	1167014
2056N SAS 16 VA	12 - 16	50	4,200	1167022
2056N SAS 22 VA	16 - 22	50	4,850	1167030
2056N SAS 28 VA	22 - 28	50	6,600	1167049

V2A rozsdamentes acél (W. Nr. 1.4301)

€/100 darab

Árnyékolt vezeték árnyékoló fonatának elektromos csatlakoztatásához, ellenanyával szállítva; a nyomóvályú és az ellendarab is rozsdamentes acélból. Az elektromágneses hatások elleni védelemre szolgáló vezetékárnyékolás a potenciálkiegyenlítéshez is hozzájárul, mert mindkét vége össze van kötve vonatkoztatási potenciállal.

Méretetek

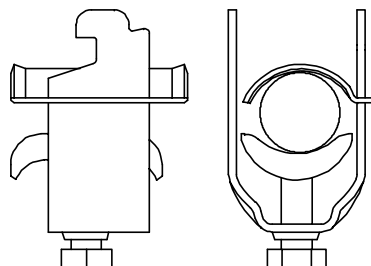

D mm	A mm	B mm	C mm	G	t mm	x mm	H mm	L mm
4 - 8	20	12	28	M6	1,5	3,25	30	32,5
8 - 12	20	16	34	M6	1,5	5	34	34
12 - 16	20	20	34	M6	1,5	5	38	34
16 - 22	20	27	34	M6	1,5	5	44	34
22 - 28	20	33	34	M6	2	5	51	34

Kengyeles bilincs, egy kábel részére, műanyag nyomóvályú



típus	D befogási tartom. mm	csom. darab	súly kg/100 darab	rendelési szám
2056 12 FT	8 - 12	100	3,540	1160125
2056 16 FT	12 - 16	100	3,820	1160168
2056 22 FT	16 - 22	100	4,508	1160222
2056 28 FT	22 - 28	100	6,240	1160281
2056 34 FT	28 - 34	100	7,680	1160346
2056 40 FT	34 - 40	100	8,260	1160400
2056 46 FT	40 - 46	100	10,900	1160451
2056 52 FT	46 - 52	100	11,900	1160524
2056 58 FT	52 - 58	100	14,300	1160583
2056 64 FT	58 - 64	100	15,600	1160648
2056 70 FT	64 - 70	50	18,200	1160702
2056 76 FT	70 - 76	25	20,600	1160761
2056 82 FT	76 - 82	25	22,000	1160826
2056 90 FT	82 - 90	25	26,200	1160907
2056 100 FT	90 - 100	25	27,800	1160990
2056 12 VA	8 - 12	50	3,300	1159518
2056 16 VA	12 - 16	50	3,600	1159526
2056 22 VA	16 - 22	50	4,200	1159534
2056 28 VA	22 - 28	50	6,500	1159542
2056 34 VA	28 - 34	50	7,400	1159550
2056 40 VA	34 - 40	25	8,000	1159569
2056 46 VA	40 - 46	25	10,900	1159577
2056 52 VA	46 - 52	25	11,400	1159585
2056 58 VA	52 - 58	25	14,500	1159593
2056 64 VA	58 - 64	15	15,600	1159607
2056 70 VA	64 - 70	15	18,200	1159615
2056 76 VA	70 - 76	10	20,800	1159623
2056 12 ALU	8 - 12	100	0,750	1183206
2056 16 ALU	12 - 16	100	0,900	1183214
2056 22 ALU	16 - 22	100	1,050	1183222
2056 28 ALU	22 - 28	100	1,500	1183230
2056 34 ALU	28 - 34	100	2,300	1183249
2056 40 ALU	34 - 40	100	2,700	1183257
2056 46 ALU	40 - 46	100	3,600	1183265
2056 52 ALU	46 - 52	100	3,900	1183273
2056 58 ALU	52 - 58	50	4,200	1183281
2056 64 ALU	58 - 64	50	4,500	1183303
2056 70 ALU	64 - 70	50	5,400	1183311
2056 76 ALU	70 - 76	25	5,850	1183338

St acél V2A rozsdamentes acél (W. Nr. 1.4301) Alu alumínium €/100 darab

FT merítetten tűzihorganyzott

16 - 17 mm résszélességű C-profilishez alkalmazható. Merítetten tűzihorganyzott acél bilincs és csavar, halogénmentes polipropilénből készült, RAL 7035 világosszürke színű nyomóvályú.

D mm	A mm	b mm	C mm	G	t mm	x mm	H mm	L mm
8 - 12	23	16	34	M6	1,2	5	40	34
12 - 16	23	20	34	M6	1,5	5	44	34
16 - 22	23	27	34	M6	1,5	5	50	34
22 - 28	23	33	34	M6	2	5	58	34
28 - 34	23	33	34	M8	2	5,5	58	34
34 - 40	23	45	34	M8	2	5,5	72	37,5
40 - 46	23	51	40	M8	2	5,5	79	44,5
46 - 52	23	57	40	M8	2	6	79	44,5
52 - 58	23	64	40	M8	2,5	6,5	93	45,5
58 - 64	23	70	40	M8	2,5	6,5	99	45,5
64 - 70	25	76	40	M8	2,5	6,5	106	45,5
70 - 76	25	82	40	M8	2,5	6,5	114	45,5
76 - 82	25	88	40	M8	2,5	6,5	121	45,5
82 - 90	25	97	40	M8	3	6,5	130	57,5
90 - 100	25	107	40	M8	3	6,5	140	57,5



Méreték

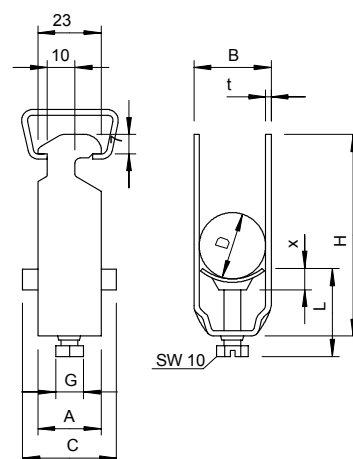

Kengyeles bilincs, 2 kábel részére, műanyag nyomóvályú



típus	D befogási tartom. mm	csom. darab	súly kg/100 darab	rendelési szám
2056 2 12 FT	8 - 12	50	4,100	1161121
2056 2 16 FT	12 - 16	50	4,650	1161164
2056 2 22 FT	16 - 22	50	5,150	1161229
2056 2 28 FT	22 - 28	50	7,700	1161288
2056 2 34 FT	28 - 34	50	10,200	1161342
2056 2 40 FT	34 - 40	50	11,450	1161407
2056 2 46 FT	40 - 46	50	14,950	1161466
2056 2 52 FT	46 - 52	50	16,700	1161520
2056 2 58 FT	52 - 58	50	21,400	1161571
2056 2 64 FT	58 - 64	50	24,250	1161644
2056 2 22 VA	16 - 22	50	5,150	1161822
2056 2 28 VA	22 - 28	50	7,700	1161830
2056 2 34 VA	28 - 34	50	10,200	1161849
2056 2 40 VA	34 - 40	25	11,450	1161857
2056 2 46 VA	40 - 46	25	14,950	1161865
2056 2 52 VA	46 - 52	25	16,700	1161873
2056 2 58 VA	52 - 58	25	21,400	1161881
2056 2 64 VA	58 - 64	15	24,250	1161903
2056 2 12 ALU	8 - 12	50	1,000	1183389
2056 2 16 ALU	12 - 16	50	1,250	1183397
2056 2 22 ALU	16 - 22	50	1,500	1183400
2056 2 28 ALU	22 - 28	50	2,000	1183419
2056 2 34 ALU	28 - 34	50	3,200	1183427
2056 2 40 ALU	34 - 40	50	3,750	1183435
2056 2 46 ALU	40 - 46	50	4,850	1183443
2056 2 52 ALU	46 - 52	50	5,300	1183451
2056 2 58 ALU	52 - 58	50	6,000	1183478

St acél V2A rozsdamentes acél (W. Nr. 1.4301) Alu alumínium €/100 darab
 FT merítetten tűzihorganyzott

16 - 17 mm résszélességű C-profilshoz alkalmazható. Merítetten tűzihorganyzott acél bilincs és csavar, halogénmentes polipropilénből készült, RAL 7035 világosszürke színű nyomóvályú.

Méretek

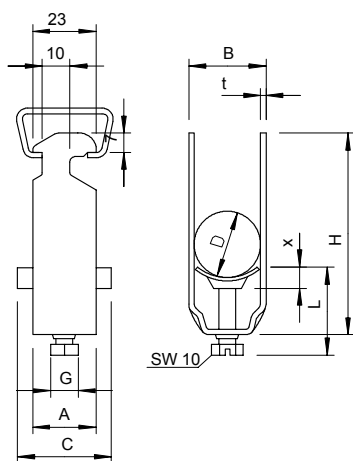

D mm	A mm	b mm	C mm	G	t mm	x mm	H mm	L mm
8 - 12	23	16	34	M6	1,5	4,5	52	34
12 - 16	23	20	34	M6	1,5	4,5	61	34
16 - 22	23	27	34	M6	1,5	5	73	47
22 - 28	23	33	34	M6	2	5	87	47
28 - 34	23	39	34	M8	2	6	101	44,5
34 - 40	23	45	34	M8	2	6	114	44,5
40 - 46	23	51	34	M8	2	5,5	129	44,5
46 - 52	23	57	34	M8	2	6,5	142	45,5
52 - 58	23	64	34	M8	2,5	6,5	154	45,5
58 - 64	23	70	40	M8	2,5	6,5	167	45,5

Kengyeles bilincs, 3 kábel részére, műanyag nyomóvályú



típus	D befogási tartom. mm	csom. darab	súly kg/100 darab	rendelési szám
2056 3 12 FT	8 - 12	50	4,900	1162128
2056 3 16 FT	12 - 16	50	6,200	1162160
2056 3 22 FT	16 - 22	50	7,100	1162225
2056 3 28 FT	22 - 28	50	10,650	1162284
2056 3 34 FT	28 - 34	50	13,100	1162349
2056 3 40 FT	34 - 40	50	14,350	1162403
2056 3 46 FT	40 - 46	25	19,800	1162462
2056 3 22 ALU	16 - 22	50	2,050	1183524
2056 3 28 ALU	22 - 28	50	2,900	1183532
2056 3 34 ALU	28 - 34	50	4,200	1183540

St acél Alu alumínium

€/100 darab

FT merítetten tűzihorganyzott

16 - 17 mm résszélességű C-profilokhoz alkalmazható. Merítetten tűzihorganyzott acél bilincs és csavar, halogénmentes polipropilénből készült, RAL 7035 világosszürke színű nyomóvályú.

D mm	A mm	b mm	C mm	G mm	t mm	x mm	H mm	L mm
8 - 12	23	16	34	M6	1,5	5	70	47
12 - 16	23	20	34	M6	1,5	5	82	47
16 - 22	23	27	34	M6	1,5	5	101	47
22 - 28	23	33	34	M6	2	5	121	47
28 - 34	23	39	34	M8	2	6	142	56,5
34 - 40	23	45	34	M8	2	6	162	56,5
40 - 46	23	51	40	M8	2	6	184	56,5



Méreték

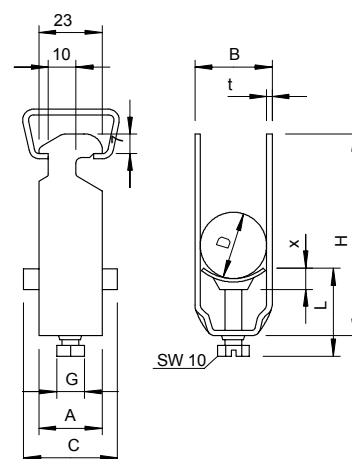

Kengyeles bilincs, egy kábel részére, fém nyomóvályú



típus	D befogási tartom. mm	csom. darab	súly kg/100 darab	rendelési szám
2056 M 12 FT	8 - 12	100	3,200	1156004
2056 M 16 FT	12 - 16	100	3,500	1156012
2056 M 22 FT	16 - 22	100	4,400	1156020
2056 M 28 FT	22 - 28	100	6,100	1156039
2056 M 34 FT	28 - 34	100	7,700	1156047
2056 M 40 FT	34 - 40	100	8,600	1156055
2056 M 46 FT	40 - 46	100	9,600	1156063
2056 M 52 FT	46 - 52	100	10,400	1156071
2056 M 58 FT	52 - 58	100	13,100	1156098
2056 M 64 FT	58 - 64	100	14,500	1156101
2056 M 70 FT	64 - 70	50	16,100	1156128
2056 M 76 FT	70 - 76	25	18,300	1156136
2056 M 82 FT	76 - 82	25	19,100	1156144
2056 M 90 FT	82 - 90	25	23,300	1156152
2056 M 100 FT	90 - 100	25	25,400	1156160
2056 M 12 VA	8 - 12	50	3,200	1159712
2056 M 16 VA	12 - 16	50	3,500	1159716
2056 M 22 VA	16 - 22	50	4,400	1159722
2056 M 28 VA	22 - 28	25	6,100	1159728
2056 M 34 VA	28 - 34	25	7,700	1159734
2056 M 40 VA	34 - 40	25	8,600	1159740
2056 M 46 VA	40 - 46	25	9,600	1159746
2056 M 52 VA	46 - 52	25	10,400	1159752
2056 M 58 VA	52 - 58	15	13,100	1159758
2056 M 64 VA	58 - 64	15	14,500	1159764
2056 M 70 VA	64 - 70	15	16,100	1159770
2056 M 76 VA	70 - 76	10	18,300	1159776

SI acél V2A rozsdamentes acél (W. Nr. 1.4301)

€/100 darab

FT merítetten tűzihorganyzott

16 - 17 mm résszélességű C-profilokhoz alkalmazható. Merítetten tűzihorganyzott acél bilincs, csavar és nyomóvályú.

Méreték

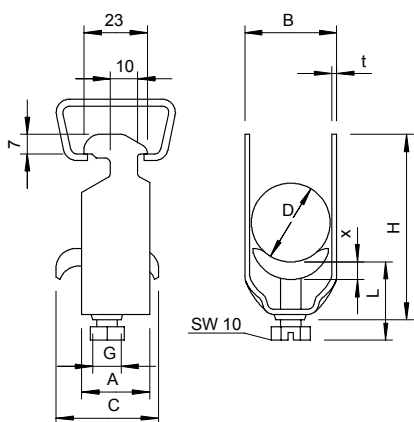

D mm	A mm	b mm	C mm	G	t mm	x mm	H mm	L mm
8 - 12	23	16	30	M6	1,5	3,5	40	32,5
12 - 16	23	20	30	M6	1,5	3,5	44	32,5
16 - 22	23	27	30	M6	1,5	4,5	50	46,5
22 - 28	23	33	30	M6	2	4,5	58	46,5
28 - 34	23	39	35	M8	2	5	66	44
34 - 40	23	45	35	M8	2	5	72	44
40 - 46	23	51	35	M8	2	5	79	44
46 - 52	23	57	35	M8	2	5	86	44
52 - 58	23	64	35	M8	2,5	5	93	44
58 - 64	23	70	35	M8	2,5	5	99	56
64 - 70	25	76	35	M8	2,5	5	106	56
70 - 76	25	82	40	M8	2,5	5	114	56
76 - 82	25	88	40	M8	2,5	5	121	56
82 - 90	25	97	40	M8	3	5	130	56
90 - 100	25	107	40	M8	3	5	140	56

Kengyeles bilincs, 2 kábel részére, fém nyomóvályú



típus	D befogási tartom. mm	csom. darab	súly kg/100 darab	rendelési szám
2056 M2 12 FT	8 - 12	50	3,980	1156179
2056 M2 16 FT	12 - 16	50	4,750	1156187
2056 M2 22 FT	16 - 22	50	6,900	1156195
2056 M2 28 FT	22 - 28	50	7,800	1156209
2056 M2 12 VA	8 - 12	50	3,980	1161912
2056 M2 16 VA	12 - 16	50	4,750	1161916
2056 M2 22 VA	16 - 22	50	6,900	1161922
2056 M2 28 VA	22 - 28	50	7,800	1161928
2056 M2 34 VA	28 - 34	50	10,030	1161934
2056 M2 40 VA	34 - 40	25	11,205	1161940
2056 M2 46 VA	40 - 46	25	13,300	1161946
2056 M2 52 VA	46 - 52	25	14,400	1161952
2056 M2 58 VA	52 - 58	25	18,550	1161958
2056 M2 64 VA	58 - 64	15	20,010	1161964

SI acél V2A rozsdamentes acél (W. Nr. 1.4301)

€/100 darab

FT merítetten tűzihorganyzott

Minden 16 - 17 mm részre C-profilhoz alkalmazható.
Merítetten tűzihorganyzott acél bilincs, csavar és nyomóvályú.

D mm	A mm	B mm	C mm	G mm	t mm	x mm	H mm	L mm
8 - 12	23	16	34	M6	1,5	5	52	34
12 - 16	23	20	34	M6	1,5	5	61	34
16 - 22	23	27	34	M6	1,5	5	73	47
22 - 28	23	33	34	M6	2	5	87	47

Méretek

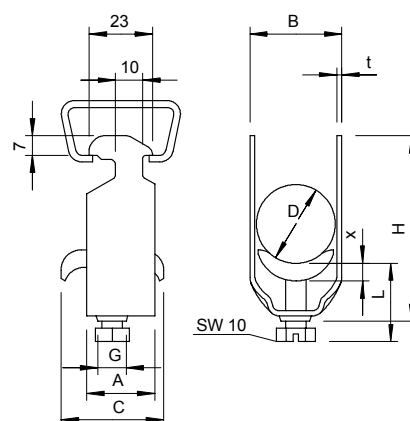

Kengyeles bilincs, 3 kábel, részére fém nyomóvályú



típus	D befogási tartom. mm	csom. darab	súly kg/100 darab	rendelési szám
2056 M3 12 FT	8 - 12	50	4,050	1156241
2056 M3 16 FT	12 - 16	50	5,800	1156268
2056 M3 22 FT	16 - 22	50	6,500	1156276
2056 M3 28 FT	22 - 28	50	9,500	1156284

St acél

€/100 darab

FT merítetten tűzihorganyzott

Minden 16 - 17 mm részméretű C-profilsinhez alkalmazható.
Merítetten tűzihorganyzott acél bilincs, csavar és nyomóvályú.

Méretek

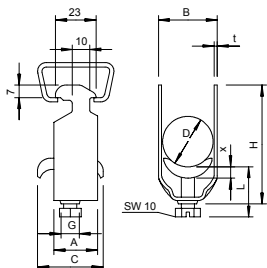

D mm	A mm	B mm	C mm	G	t mm	x mm	H mm	L mm
8 - 12	23	16	34	M6	1,2	5	70	47
12 - 16	23	20	34	M6	1,5	5	82	47
16 - 22	23	27	34	M6	1,5	5	101	47
22 - 28	23	33	34	M6	2	5	121	47

Kengyeles bilincs, szalagföldelők rögzítéséhez



típus	D mm	csom. darab	súly kg/100 darab	rendelési szám
2056 BE FT	16 - 17	25	4,700	1174053

St acél

€/100 darab

FT merítetten tűzihorganyzott

Maximum 30 mm széles szalagföldelők profilsínre történő rögzítéséhez, 16 - 17 mm részméretű C-profilsinhez illeszkedik.

Méretek

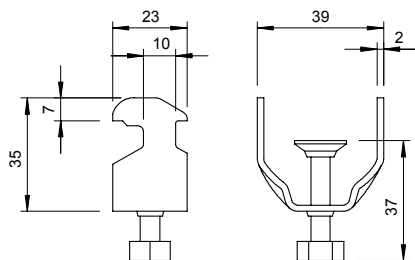

Kengyeles bilincs, egy kábel részére, műanyag nyomóvályú

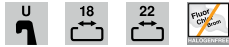

típus	D befogási tartom. mm	csom. darab	súly kg/100 darab	rendelési szám
2056U 12 FT	8 - 12	100	3,150	1175122
2056U 16 FT	12 - 16	100	3,600	1175165
2056U 22 FT	16 - 22	100	4,200	1175211
2056U 28 FT	22 - 28	100	5,800	1175289
2056U 34 FT	28 - 34	100	7,500	1175343
2056U 40 FT	34 - 40	100	8,100	1175408
2056U 46 FT	40 - 46	100	10,000	1175467
2056U 52 FT	46 - 52	100	11,200	1175521
2056U 58 FT	52 - 58	100	13,400	1175580
2056U 64 FT	58 - 64	100	14,300	1175645
2056U 70 FT	64 - 70	50	15,250	1175696
2056U 76 FT	70 - 76	25	20,600	1175769
2056U 82 FT	76 - 82	25	22,000	1175823
2056U 90 FT	82 - 90	25	26,200	1175904
2056U 100 FT	90 - 100	25	30,000	1175998
2056U 12 VA	8 - 12	50	3,000	1178504
2056U 16 VA	12 - 16	50	3,200	1178512
2056U 22 VA	16 - 22	50	3,800	1178520
2056U 28 VA	22 - 28	50	5,350	1178539
2056U 34 VA	28 - 34	50	7,200	1178547
2056U 40 VA	34 - 40	25	8,100	1178555
2056U 46 VA	40 - 46	25	9,900	1178563
2056U 52 VA	46 - 52	25	11,200	1178571
2056U 58 VA	52 - 58	25	13,400	1178598
2056U 64 VA	58 - 64	15	14,300	1178601
2056U 70 VA	64 - 70	15	20,500	1178628
2056U 76 VA	70 - 76	10	19,100	1178636
2056U 12 ALU	8 - 12	50	1,100	1184407
2056U 16 ALU	12 - 16	50	1,200	1184415
2056U 22 ALU	16 - 22	50	1,350	1184423
2056U 28 ALU	22 - 28	50	1,950	1184431
2056U 34 ALU	28 - 34	50	2,550	1184458
2056U 40 ALU	34 - 40	50	2,800	1184466
2056U 46 ALU	40 - 46	50	3,600	1184474
2056U 52 ALU	46 - 52	50	3,950	1184482
2056U 58 ALU	52 - 58	50	4,900	1184490
2056U 64 ALU	58 - 64	50	5,250	1184504
2056U 70 ALU	64 - 70	50	5,600	1184539
2056U 76 ALU	70 - 76	50	7,050	1184512

St acél V2A rozsdamentes acél (W. Nr. 1.4301) Alu alumínium €/100 darab

FT merítetten tűzhorganyzott

18 és 22 mm-es résszélességgel rendelkező C profilsínhez alkalmazható. 4 - 12 mm anyagvastagságú lapos-, szög- és U-vashoz is megfelelő.

Merítetten tűzhorganyzott acél bilincs és csavar. Halogénmentes polipropilénből készült, RAL 7035 világosszürke színű nyomóvályú.

D mm	A mm	b mm	C mm	G	t mm	x mm	H mm	L mm
8 - 12	20	16	34	M6	1,5	5	42	34
12 - 16	20	20	34	M6	1,5	5	46	34
16 - 22	20	27	34	M6	1,5	5	53	34
22 - 28	20	33	34	M6	2	5	59	34
28 - 34	20	39	34	M8	2	5,5	67	37,5
34 - 40	20	45	34	M8	2	5,5	73	37,5
40 - 46	20	51	40	M8	2	5,5	79	37,5
46 - 52	20	57	40	M8	2	6,5	85	38,5
52 - 58	23	64	40	M8	2,5	6,5	91	38,5
58 - 64	23	70	40	M8	2,5	6,5	97	38,5
64 - 70	23	76	40	M8	2,5	6,5	103	38,5
70 - 76	25	82	40	M8	2,5	6,5	110	45,5
76 - 82	25	88	40	M8	2,5	6,5	116	45,5
82 - 90	25	97	40	M8	3	6,5	125	45,5
90 - 100	25	107	40	M8	3	6,5	135	45,5

Méretek

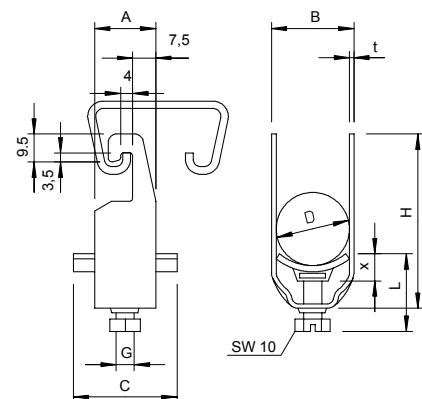

Kengyeles bilincs, 2 kábel részére, műanyag nyomóvályú



típus	D befogási tartom. mm	csom. darab	súly kg/100 darab	rendelési szám
2056U 2 12 FT	8 - 12	50	2,850	1176129
2056U 2 16 FT	12 - 16	50	3,050	1176161
2056U 2 22 FT	16 - 22	50	4,950	1176226
2056U 2 28 FT	22 - 28	50	6,940	1176285
2056U 2 34 FT	28 - 34	50	9,500	1176331
2056U 2 40 FT	34 - 40	50	11,350	1176404
2056U 2 46 FT	40 - 46	50	11,350	1176463
2056U 2 52 FT	46 - 52	50	15,050	1176528
2056U 2 58 FT	52 - 58	50	19,800	1176587

Si acél

€/100 darab

FT merítetten tűzihorganyzott

18 és 22 mm-es résszélességgel rendelkező C profilsínhez alkalmazható. 4 - 12 mm anyagvastagságú lapos-, szög- és U-vashoz is megfelelő.

Merítetten tűzihorganyzott acél bilincs és csavar. Halogénmentes polipropilénből készült, RAL 7035 világosszürke színű nyomóvályú.

Méretek

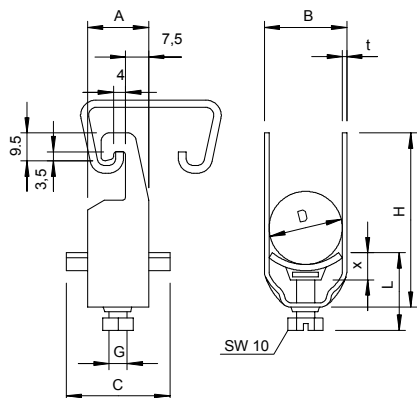

D mm	A mm	b mm	C mm	G	t mm	x mm	H mm	L mm
8 - 12	20	16	34	M6	1,5	5	56	34
12 - 16	20	20	34	M6	1,5	5	64	34
16 - 22	20	27	34	M6	1,5	5	77	47
22 - 28	20	33	34	M6	2	5	89	47
28 - 34	20	39	34	M8	2	5,5	103	44,5
34 - 40	20	45	34	M8	2	5,5	115	44,5
40 - 46	20	51	40	M8	2	5,5	128	44,5
46 - 52	20	57	40	M8	2	6,5	140	45,5
52 - 58	20	64	40	M8	2,5	6,5	152	45,5

Kengyeles bilincs, 3 kábel részére, műanyag nyomóvályú

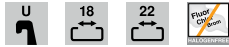

típus	D befogási tartom. mm	csom. darab	súly kg/100 darab	rendelési szám
2056U 3 12 FT	8 - 12	50	4,750	1177125
2056U 3 16 FT	12 - 16	50	4,850	1177168
2056U 3 22 FT	16 - 22	50	6,600	1177222
2056U 3 28 FT	22 - 28	50	10,500	1177281
2056U 3 34 FT	28 - 34	50	13,250	1177346
2056U 3 40 FT	34 - 40	50	14,400	1177400
2056U 3 46 FT	40 - 46	50	18,950	1177451

Si acél

€/100 darab

FT merítetten tűzihorganyzott

18 és 22 mm-es résszélességgel rendelkező C profilsínhez alkalmazható. 4 - 12 mm anyagvastagságú lapos-, szög- és U-vashoz is megfelelő.

Merítetten tűzihorganyzott acél bilincs és csavar. Halogénmentes polipropilénből készült, RAL 7035 világosszürke színű nyomóvályú.

D mm	A mm	b mm	C mm	G	t mm	x mm	H mm	L mm
8 - 12	20	16	34	M6	1,5	5	70	47
12 - 16	20	20	34	M6	1,5	5	82	47
16 - 22	20	27	34	M6	1,5	5	101	47
22 - 28	20	33	34	M6	2	5	119	47
28 - 34	20	39	34	M6	2	5,5	139	44,5
34 - 40	20	45	34	M8	2	5,5	157	44,5
40 - 46	20	51	40	M8	2	5,5	177	56,5

Méretek

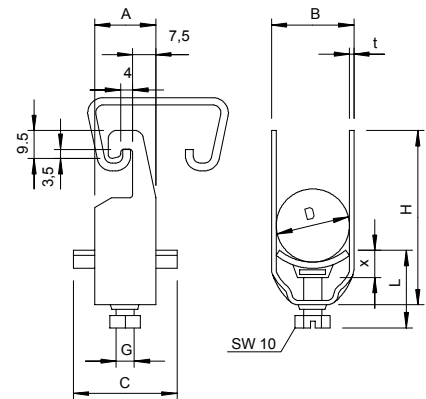

Kengyeles bilincs, egy kábel részére, fém nyomóvályú

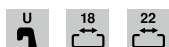

típus	D befogási tartom. mm	csom. darab	súly kg/100 darab	rendelési szám
2056U M 12 FT	8 - 12	100	3,300	1158007
2056U M 16 FT	12 - 16	100	3,520	1158015
2056U M 22 FT	16 - 22	100	3,960	1158023
2056U M 28 FT	22 - 28	100	5,890	1158031
2056U M 34 FT	28 - 34	100	7,650	1158058
2056U M 40 FT	34 - 40	100	8,360	1158066
2056U M 46 FT	40 - 46	100	10,890	1158074
2056U M 52 FT	46 - 52	100	11,660	1158082
2056U M 58 FT	52 - 58	100	14,740	1158090
2056U M 64 FT	58 - 64	100	15,730	1158104
2056U M 70 FT	64 - 70	50	18,200	1158112
2056U M 76 FT	70 - 76	25	20,600	1158120
2056U M 12 V4A	8 - 12	100	3,300	1158207
2056U M 16 V4A	12 - 16	100	3,520	1158211
2056U M 22 V4A	16 - 22	100	3,960	1158215
2056U M 28 V4A	22 - 28	100	5,890	1158219
2056U M 34 V4A	28 - 34	100	7,650	1158223
2056U M 40 V4A	34 - 40	100	8,360	1158227
2056U M 46 V4A	40 - 46	100	10,890	1158231
2056U M 52 V4A	46 - 52	100	11,660	1158235
2056U M 58 V4A	52 - 58	100	14,740	1158239
2056U M 64 V4A	58 - 64	100	15,730	1158243
2056U M 70 V4A	64 - 70	50	18,200	1158247
2056U M 76 V4A	70 - 76	25	20,600	1158251

SI acél V4A rozsdamentes acél, (W. Nr. 1.4571)

€/100 darab

FT merítetten tűzihorganyzott

18 és 22 mm-es résszélességgel rendelkező C profilsínhez alkalmazható. 4 - 12 mm anyagvastagságú lapos-, szög- és U-vashoz is megfelelő.

Merítetten tűzihorganyzott acél bilincs, csavar és nyomóvályú.

Méret

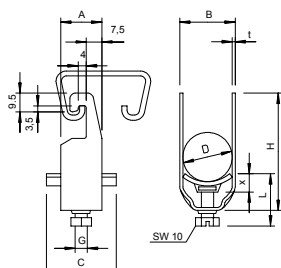

D mm	A mm	b mm	C mm	G	t mm	x mm	H mm	L mm
8-12	20	16	34	M6	1,5	5	42	34
12-16	20	20	34	M6	1,5	5	46	34
16-22	20	27	34	M6	1,5	5	53	34
22-28	20	33	34	M6	2	5	59	34
28-34	20	39	34	M8	2	5,5	67	37,5
34-40	20	45	34	M8	2	5,5	73	37,5
40-46	20	51	40	M8	2	5,5	79	37,5
46-52	20	57	40	M8	2	6,5	85	38,5
52-58	23	64	40	M8	2,5	6,5	91	38,5
58-64	23	70	40	M8	2,5	6,5	97	38,5
64-70	23	76	40	M8	2,5	6,5	103	38,5
70-76	25	82	40	M8	2,5	6,5	110	45,5

Kengyeles bilincs, 1 kábel részére, műanyag nyomóvályú



típus	D befogási tartom. mm	csom. darab	súly kg/100 darab	rendelési szám
2056F 12 FT	8 - 12	100	3,700	1169122
2056F 16 FT	12 - 16	100	3,900	1169165
2056F 22 FT	16 - 22	100	4,500	1169211
2056F 28 FT	22 - 28	100	6,000	1169289
2056F 34 FT	28 - 34	100	8,000	1169343
2056F 40 FT	34 - 40	100	8,500	1169408
2056F 46 FT	40 - 46	100	10,600	1169467
2056F 52 FT	46 - 52	100	11,700	1169521
2056F 58 FT	52 - 58	50	13,050	1169580
2056F 64 FT	58 - 64	50	14,800	1169645
2056F 70 FT	64 - 70	50	17,700	1169696
2056F 76 FT	70 - 76	25	20,600	1169769
2056F 82 FT	76 - 82	25	22,000	1169823
2056F 90 FT	82 - 90	25	26,200	1169904
2056F 12 VA	8 - 12	50	3,700	1185004
2056F 16 VA	12 - 16	50	3,900	1185012
2056F 22 VA	16 - 22	50	4,500	1185020
2056F 28 VA	22 - 28	50	6,000	1185039
2056F 34 VA	28 - 34	50	8,000	1185047
2056F 40 VA	34 - 40	25	8,500	1185055
2056F 46 VA	40 - 46	25	10,600	1185063
2056F 52 VA	46 - 52	25	11,700	1185071
2056F 58 VA	52 - 58	25	13,050	1185098
2056F 64 VA	58 - 64	15	14,800	1185101
2056F 12 ALU	8 - 12	50	1,200	1184709
2056F 16 ALU	12 - 16	50	1,250	1184717
2056F 22 ALU	16 - 22	50	1,450	1184725
2056F 28 ALU	22 - 28	50	2,050	1184733
2056F 34 ALU	28 - 34	50	2,650	1184741
2056F 40 ALU	34 - 40	50	2,850	1184768
2056F 46ALU	40 - 46	50	3,650	1184776

St acél V2A rozsdamentes acél (W. Nr. 1.4301) Alu alumínium €/100 darab

FT merítetten tűzhorganyzott

4 - 12 mm anyagvastagságú lapos-, szög- és U-vashoz való.

Merítetten tűzi horganyzott acél bilincs és csavar.

Halogénmentes polipropilénből készült, RAL 7035 világosszürke színű nyomóvályú.

D mm	A mm	b mm	C mm	G	t mm	x mm	H mm	L mm
8 - 12	23	16	34	M6	1,5	5	43	34
12 - 16	23	20	34	M6	1,5	5	47	34
16 - 22	23	27	34	M6	1,5	5	54	34
22 - 28	23	33	34	M6	2	5	60	34
28 - 34	23	39	34	M8	2	5,5	68	37,5
34 - 40	23	45	34	M8	2	5,5	74	37,5
40 - 46	25	51	40	M8	2	5,5	80	37,5
46 - 52	25	57	40	M8	2	6,5	86	38,5
52 - 58	25	64	40	M8	2,5	6,5	92	38,5
58 - 64	25	70	40	M8	2,5	6,5	98	38,5
64 - 70	25	76	40	M8	2,5	6,5	104	38,5
70 - 76	25	82	40	M8	2,5	6,5	111	45,5
76 - 82	25	88	40	M8	2,5	6,5	117	45,5
82 - 90	25	97	40	M8	3	6,5	126	45,5

Méretek

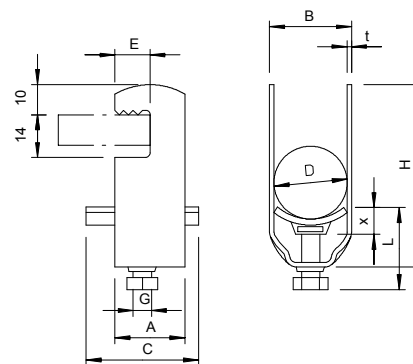

Kengyeles bilincs, 2 kábel részére, műanyag nyomóvályú



típus	D befogási tartom. mm	csom. darab	súly kg/100 darab	rendelési szám
2056F 2 12 FT	8 - 12	50	4,250	1170120
2056F 2 16 FT	12 - 16	50	4,550	1170163
2056F 2 22 FT	16 - 22	50	5,200	1170228
2056F 2 28 FT	22 - 28	50	7,900	1170287
2056F 2 34 FT	28 - 34	50	9,900	1170341
2056F 2 40 FT	34 - 40	50	11,200	1170406
2056F 2 46 FT	40 - 46	50	12,000	1170465
2056F 2 52 FT	46 - 52	50	16,600	1170511

St acél

€/100 darab

FT merítetten tűzihorganyzott

4 - 12 mm anyagvastagságú lapos-, szög- és U-vashoz való.

Merítetten tűzi horganyzott acél bilincs és csavar.

Halogénmentes polipropilénből készült, RAL 7035 világosszürke színű nyomóvályú.

Méretetek

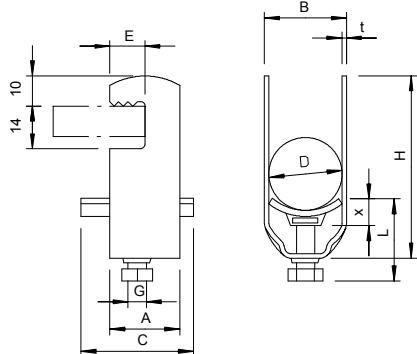

D mm	A mm	b mm	C mm	G	t mm	x mm	H mm	L mm
8 - 12	23	16	34	M6	1,5	4,5	57	25
12 - 16	23	20	34	M6	1,5	4,5	65	25
16 - 22	23	27	34	M6	1,5	5	78	38
22 - 28	23	33	34	M6	2	5	90	47
28 - 34	23	39	34	M8	2	6	104	33
34 - 40	23	45	34	M8	2	6	116	33
40 - 46	25	51	40	M8	2	6	128	33
46 - 52	25	57	40	M8	2	6,5	140	33

Kengyeles bilincs, egy kábel részére, fém nyomóvályú



típus	D befogási tartom. mm	csom. darab	súly kg/100 darab	rendelési szám
2056F M 12 FT	8 - 12	100	3,700	1156802
2056F M 16 FT	12 - 16	100	3,900	1156810
2056F M 22 FT	16 - 22	100	4,550	1156829
2056F M 28 FT	22 - 28	100	6,000	1156837

St acél

€/100 darab

FT merítetten tűzihorganyzott

Alkalmazható 4-12 mm lapos-, szög- és U-vashoz; kengyel és csavar: merítetten tűzihorganyzott acél, polipropilén nyomóvályú, halogénmentes, világosszürke (RAL 7035).

Méretetek

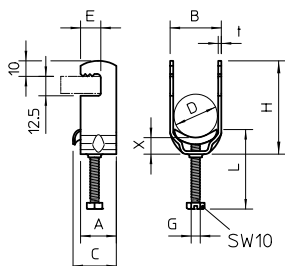

D mm	A mm	B mm	C mm	E mm	G	t mm	x mm	H mm	L mm
8-12	23	16	28	13	M6	1,5	3,25	43	26
12-16	23	20	28	13	M6	1,5	3,5	47	26
16-22	23	27	28	13	M6	1,5	4	54	38
22-28	23	33	28	13	M6	2	4	60	38

Kengyeles bilincs, egy kábel részére, műanyag nyomóvályú



típus	D befogási tartom. mm	csom. darab	súly kg/100 darab	rendelési szám
2056W 12 FT	8 - 12	100	4,450	1180126
2056W 16 FT	12 - 16	100	4,890	1180169
2056W 22 FT	16 - 22	100	5,700	1180223
2056W 28 FT	22 - 28	100	7,800	1180282
2056W 34 FT	28 - 34	100	9,400	1180347
2056W 40 FT	34 - 40	100	10,000	1180401
2056W 46 FT	40 - 46	100	12,800	1180460
2056W 52 FT	46 - 52	100	13,600	1180525
2056W 58 FT	52 - 58	50	17,100	1180584
2056W 64 FT	58 - 64	50	18,600	1180649
2056W 70 FT	64 - 70	50	18,500	1180681
2056W 76 FT	70 - 76	25	20,600	1180762
2056W 82 FT	76 - 82	25	22,000	1180827
2056W 90 FT	82 - 90	25	26,200	1180908
2056W 22 VA	16 - 22	50	5,700	1185438
2056W 28 VA	22 - 28	50	7,800	1185446
2056W 34 VA	28 - 34	50	9,400	1185454
2056W 40 VA	34 - 40	25	10,000	1185462
2056W 46 VA	40 - 46	25	12,800	1185470
2056W 52 VA	46 - 52	25	13,600	1185489
2056W 58 VA	52 - 58	25	17,100	1185497
2056W 12 ALU	8 - 12	50	1,600	1184008
2056W 16 ALU	12 - 16	50	1,800	1184016
2056W 22 ALU	16 - 22	50	1,900	1184024
2056W 28 ALU	22 - 28	50	2,550	1184032
2056W 34 ALU	28 - 34	50	3,200	1184040
2056W 40 ALU	34 - 40	50	3,500	1184059
2056W 46 ALU	40 - 46	50	4,550	1184067
2056W 52 ALU	46 - 52	50	4,800	1184075
2056W 58 ALU	52 - 58	50	5,850	1184083
2056W 64 ALU	58 - 64	50	6,450	1184091

St acél V2A rozsdamentes acél (W. Nr. 1.4301) Alu alumínium €/100 darab

FT merítetten tűzhorganyzott

Alkalmazható 40 mm oldalmagasságú szögvashoz.

Merítetten tűzhorganyzott acél bilincs és csavar.

Halogénmentes polipropilénből készült, RAL 7035 világosszürke színű nyomóvályú.

D mm	A mm	b mm	C mm	G	t mm	x mm	H mm	L mm
8 - 12	23	16	34	M6	1,5	5	74	27
12 - 16	23	20	34	M6	1,5	5	78	27
16 - 22	23	27	34	M6	1,5	5	85	27
22 - 28	23	33	34	M6	2	5	91	27
28 - 34	23	39	34	M8	2	5,5	99	31,5
34 - 40	23	45	34	M8	2	5,5	105	31,5
40 - 46	25	51	40	M8	2	5,5	111	31,5
46 - 52	25	57	40	M8	2	6,5	117	32,5
52 - 58	25	64	40	M8	2,5	6,5	123	32,5
58 - 64	25	70	40	M8	2,5	6,5	130	32,5
64 - 70	25	76	40	M8	2,5	6,5	136	32,5
70 - 76	25	82	40	M8	2,5	6,5	143	38,5
76 - 82	25	88	40	M8	2,5	6,5	149	38,5
82 - 90	25	97	40	M8	3	6,5	158	38,5

Méretek

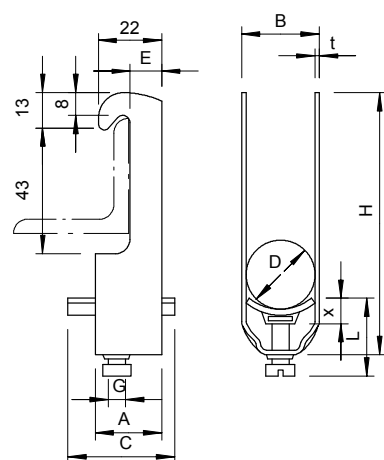

Kengyeles bilincs, 2 kábel részére, műanyag nyomóvályú



típus	D befogási tartom. mm	csom. darab	súly kg/100 darab	rendelési szám
2056W 2 12 FT	8 - 12	50	5,150	1181122
2056W 2 16 FT	12 - 16	50	5,700	1181165
2056W 2 22 FT	16 - 22	50	7,050	1181211
2056W 2 28 FT	22 - 28	50	10,350	1181289
2056W 2 34 FT	28 - 34	50	11,600	1181343
2056W 2 40 FT	34 - 40	25	12,700	1181408
2056W 2 46 FT	40 - 46	25	16,750	1181467
2056W 2 52 FT	46 - 52	25	18,200	1181521
2056W 2 58 FT	52 - 58	25	23,000	1181580

SI acél

€/100 darab

FT merítetten tűzihorganyzott

Alkalmazható 40 mm oldalmagasságú szögvashoz.

Merítetten tűzihorganyzott acél bilincs és csavar.

Halogénmentes polipropilénből készült, RAL 7035 világosszürke színű nyomóvályú.

Méretek

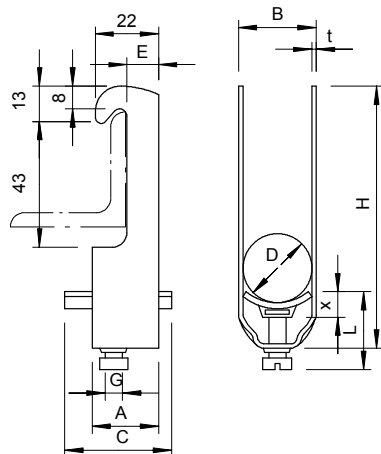

D mm	A mm	b mm	C mm	G	t mm	x mm	H mm	L mm
8 - 12	23	16	34	M6	1,5	5	88	34
12 - 16	23	20	34	M6	1,5	5	96	34
16 - 22	23	27	34	M6	1,5	5	109	34
22 - 28	23	33	34	M6	2	5	121	34
28 - 34	23	39	34	M8	2	5,5	135	37,5
34 - 40	23	45	34	M8	2	5,5	147	37,5
40 - 46	25	51	40	M8	2	5,5	160	37,5
46 - 52	25	57	40	M8	2	6,5	172	38,5
52 - 58	25	64	40	M8	2,5	6,5	185	38,5

Kengyeles bilincs, kör alakú profilok/csövek



típus	D befogási tartom. mm	csom. darab	súly kg/100 darab	rendelési szám
2056R M 22 FS	16 - 22	100	5,240	1158410
2056R M 28 FS	22 - 28	100	7,413	1158414

Stl acél

€/100 darab

FS szalaghorganyzott

22 mm átmérőig alkalmas kör alakú profilokhoz, -például csövekhez- történő rögzítéshez. Merítetten tűzhorganyzott acél bilincs, csavar és nyomóvályú. A fém nyomóvályú mindkét oldala lekerekített, hogy megakadályozza a kábel sérülést.

D mm	B mm	C mm	G	t mm	H mm	L mm
16-22	27	28	M6	1,5	64	26
22-28	33	28	M6	2,0	71	30



Méretek

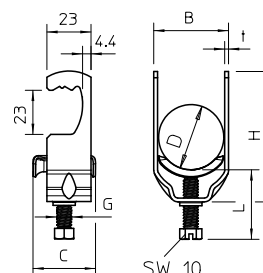

Kengyeles bilincs, kör alakú profilok/csövek



típus	D befogási tartom. mm	csom. darab	súly kg/100 darab	rendelési szám
2056RS M 16 FT	12 - 16	100	4,000	1158305
2056RS M 22 FT	16 - 22	100	5,200	1158309
2056RS M 28 FT	22 - 28	100	7,500	1158313
2056RS M 34 FT	28 - 34	100	9,000	1158317
2056RS M 40 FT	34 - 40	100	10,000	1158321
2056RS M 46 FT	40 - 46	100	10,900	1158325
2056RS M 52 FT	46 - 52	100	12,200	1158329
2056RS M 58 FT	52 - 58	100	15,000	1158333
2056RS M 64 FT	58 - 64	100	16,500	1158337

Stl acél

€/100 darab

FT merítetten tűzhorganyzott

22 mm átmérőig alkalmas kör alakú profilokhoz, -például csövekhez- történő rögzítéshez. Merítetten tűzhorganyzott acél bilincs, csavar és nyomóvályú. A fém nyomóvályú mindkét oldala lekerekített, hogy megakadályozza a kábel sérülést.

D mm	B mm	C mm	G	t mm	H mm	L mm
12-16	20	28	M6	1,5	57	26
16-22	27	28	M6	1,5	69	30
22-28	33	28	M6	2,0	73	38
28-34	39	33	M8	2,0	79	33
34-40	45	33	M8	2,0	86	33
40-46	51	33	M8	2,0	92	33
46-52	57	33	M8	2,0	97	33
52-58	64	33	M8	2,5	103	33
58-64	70	33	M8	2,5	112	33



Méretek

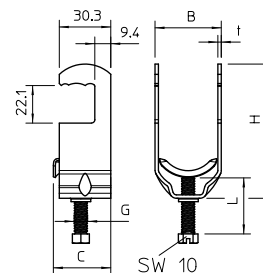

Kengyeles bilincs, kalapácsfejes kivitel 3 kábel részére



típus	kábel-Ø mm	súly		rendelési szám
		csom. darab	kg/100 darab	
2056 E 31 FT	28 - 31	25	19,500	1174606
2056 E 37 FT	34 - 37	25	24,600	1174614
2056 E 44 FT	40 - 44	25	28,300	1174630

St acél €/100 darab
FT merítetten tűzihorganyzott

Merítetten tűzi horganyzott acél bilincstest, csavar és ellenlemez, halogénmentes polipropilén nyomóvályú és ellendarab, világosszürke RAL 7035 színű. Szállítás kompletten 3 db nyomóvályúval és ellendarabbal.

Méretek

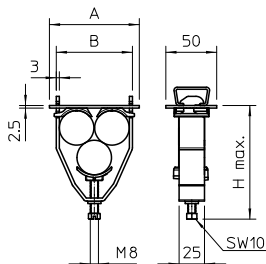

D mm	A mm	b mm	H mm
28 - 31	83	69	107
34 - 37	95	81	118
40 - 44	109	95	143

Kengyeles bilincs, U kivitel 3 kábel részére



típus	kábel-Ø mm	súly		rendelési szám
		csom. darab	kg/100 darab	
2056U-E28 FT	25 - 28	25	20,000	1174509
2056U-E31 FT	28 - 31	25	19,500	1174541
2056U-E34 FT	31 - 34	25	23,000	1174517
2056U-E37 FT	34 - 37	25	24,600	1174568
2056U-E40 FT	37 - 40	25	26,000	1174525
2056U-E44 FT	40 - 44	25	28,300	1174576

St acél €/100 darab
FT merítetten tűzihorganyzott

Merítetten tűzi horganyzott acél bilincstest, csavar és ellenlemez, halogénmentes polipropilén nyomóvályú és ellendarab, világosszürke RAL 7035 színű. Szállítás kompletten 3 db nyomóvályúval és ellendarabbal.

Méretek

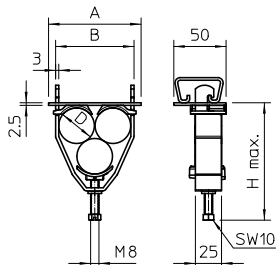

D mm	A mm	b mm	H mm
25 - 28	77	63	101
28 - 31	83	69	107
31 - 34	89	75	112
34 - 37	95	81	118
37 - 40	101	87	123
40 - 44	109	95	143

Kábelköteg rögzítő bilincs



típus	Tiszta méret magasság x szélesség mm	H B		csom. darab	súly kg/100 darab	rendelési szám
		mér. mm	mér. mm			
2056 B 35 FT	35 x 50	35	50	100	16,000	1194054
2056 B 40 FT	40 x 100	40	100	50	32,700	1194046
2056 B 80 FT	80 x 100	80	100	25	38,300	1194089
2056 B 80 VA	80 x 100	80	100	25	38,300	1194372

St. acél V2A rozsdamentes acél (W. Nr. 1.4301)

€/100 darab

FT merítetten tűzhorganyzott

Bilincs és csavar merítetten horganyzott acélból, süllyesztett fejű csavar rozsdamentes acélból, csúszóanya galvanikusan horganyzott acélból.



Méretek

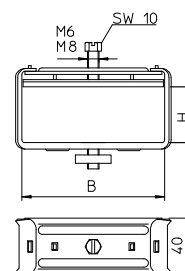

Ellendarab, műanyag 16-17 mm résszélesség



típus	D befogási tartom. mm	L mér. mm	B mér. mm	H mér. mm	Szín	csom. darab	súly kg/100 darab	rendelési szám
2058 12 LGR	8 - 12	34	12	5,4	vil.-szürke	100	0,177	1195123
2058 16 LGR	12 - 16	34	15,5	6	vil.-szürke	100	0,189	1195166
2058 22 LGR	16 - 22	34	20	6,7	vil.-szürke	100	0,187	1195220
2058 28 LGR	22 - 28	34	25	8,1	vil.-szürke	100	0,244	1195271
2058 34 LGR	28 - 34	40	30	9,5	vil.-szürke	100	0,303	1195344
2058 40 LGR	34 - 40	40	35	10,8	vil.-szürke	100	0,325	1195409
2058 46 LGR	40 - 46	40	40	12,2	vil.-szürke	100	0,409	1195468
2058 52 LGR	46 - 52	40	42	11	vil.-szürke	100	0,442	1195522
2058 58 LGR	52 - 58	40	45	11,5	vil.-szürke	100	0,486	1195581
2058 64 LGR	58 - 64	40	48	11,8	vil.-szürke	50	0,540	1195646
2058 70 LGR	64 - 70	40	50	11,5	vil.-szürke	50	0,550	1195700

PP Polipropilén

€/100 darab

Felhasználási területek: 16-17 mm résszélességű sínekhez. A védelem érdekében az ellendarab rögzítése a vezeték és a sín közötti résszélességben történik.

Méreték

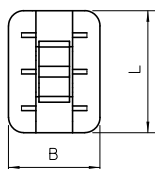

Ellendarab, műanyag univerzális



típus	D befogási tartom. mm	L mér. mm	B mér. mm	H mér. mm	Szín	csom. darab	súly kg/100 darab	rendelési szám
2058FW 12 LGR	8 - 12	34	16,5	5	vil.-szürke	100	0,099	1197126
2058FW 16 LGR	12 - 16	34	20	5	vil.-szürke	100	0,130	1197169
2058FW 22 LGR	16 - 22	34	25,5	5,8	vil.-szürke	100	0,170	1197223
2058FW 28 LGR	22 - 28	34	31,5	7,2	vil.-szürke	100	0,216	1197282
2058FW 34 LGR	28 - 34	34	37	8,4	vil.-szürke	100	0,280	1197347
2058FW 40 LGR	34 - 40	34	42,5	9,7	vil.-szürke	100	0,318	1197401
2058FW 46 LGR	40 - 46	40	48	11	vil.-szürke	100	0,415	1197460
2058FW 52 LGR	46 - 52	40	51,5	9,8	vil.-szürke	100	0,425	1197525
2058FW 58 LGR	52 - 58	40	57	10,6	vil.-szürke	100	0,460	1197584
2058FW 64 LGR	58 - 64	40	61,2	10,4	vil.-szürke	50	0,525	1197649
2058FW 70 LGR	64 - 70	40	67,2	10,4	vil.-szürke	50	0,565	1197703
2058FW 76 LGR	70 - 76	40	71,4	11	vil.-szürke	25	0,924	1197762
2058FW 82 LGR	76 - 82	40	75,6	11	vil.-szürke	25	0,998	1197827
2058FW 90 LGR	82 - 90	40	82,6	12	vil.-szürke	25	1,070	1197908
2058FW 100 LGR	90 - 100	40	89,5	12	vil.-szürke	25	1,150	1197991

PP Polipropilén

€/100 darab

A sín típusától függetlenül univerzálisan használhatók a BBS kengyeles bilincs egyik szárára ráhúzva.

Méreték

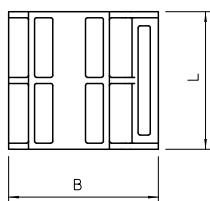

Ellendarab, fém univerzális



típus	D befogási tartom. mm	L mér. mm	B mér. mm	H mér. mm	csom. darab	súly kg/100 darab	rendelési szám
2058FW M 12 FT	8 - 12	35	17,5	6,5	100	0,940	1199846
2058FW M 16 FT	12 - 16	35	21,5	7,7	100	1,100	1199854
2058FW M 22 FT	16 - 22	35	28	8,8	100	1,200	1199862
2058FW M 28 FT	22 - 28	35	34	10,4	100	1,400	1199870
2058FW M 34 FT	28 - 34	35	40	13,5	100	2,160	1199889
2058FW M 40 FT	34 - 40	35	46	15,1	100	2,490	1199897
2058FW M 46 FT	40 - 46	35	52	17,2	100	3,270	1199900
2058FW M 52 FT	46 - 52	35	58	19,2	50	3,460	1199919
2058FW M 58 FT	52 - 58	35	40	13,5	50	3,620	1199927
2058FW M 64 FT	58 - 64	35	70	22,4	50	4,280	1199935
2058FW M 70 FT	64 - 70	35	76	24,5	50	4,590	1199943
2058FW M 8 V2A	4 - 8	35	13	2,25	100	0,249	1197096
2058FW M 12 V2A	8 - 12	35	17,5	6,5	100	0,567	1197134
2058FW M 16 V2A	12 - 16	35	21,5	7,7	100	0,770	1197177
2058FW M 22 V2A	16 - 22	35	28	8,8	100	1,062	1197231
2058FW M 28 V2A	22 - 28	35	34	10,4	100	1,356	1197290
2058FW M 34 V2A	28 - 34	35	40	13,5	100	2,187	1197355
2058FW M 40 V2A	34 - 40	35	46	15,1	100	2,576	1197428
2058FW M 46 V2A	40 - 46	35	52	17,2	100	3,005	1197479
2058FW M 52 V2A	46 - 52	35	58	19,2	50	3,425	1197533
2058FW M 58 V2A	52 - 58	35	40	13,5	50	3,776	1197592
2058FW M 64 V2A	58 - 64	35	70	24,5	50	4,203	1197606

SI acél V2A rozsdamentes acél (W. Nr. 1.4301)

€/100 darab

FT merítetten tűzihorganyzott

A sín típusától függetlenül univerzálisan használhatók a BBS kengyeles bilincs egyik szárára ráhúzva.



Méretek

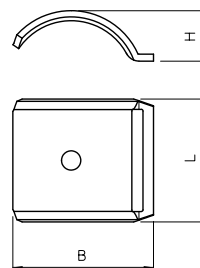

Kettős nyomóvályú, műanyag



típus	D befogási tartom. mm	L mér. mm	B mér. mm	H mér. mm	Szín	csom. darab	súly kg/100 darab	rendelési szám
2058 2 12 LGR	8 - 12	34	16,5	7	vil.-szürke	50	0,170	1196111
2058 2 16 LGR	12 - 16	34	20	9	vil.-szürke	50	0,225	1196162
2058 2 22 LGR	16 - 22	34	25,5	11	vil.-szürke	50	0,287	1196227
2058 2 28 LGR	22 - 28	34	31,5	14	vil.-szürke	50	0,382	1196286
2058 2 34 LGR	28 - 34	34	37	16	vil.-szürke	50	0,470	1196340
2058 2 40 LGR	34 - 40	34	42	18	vil.-szürke	50	0,700	1196405
2058 2 46 LGR	40 - 46	40	47,5	20	vil.-szürke	50	0,886	1196464
2058 2 52 LGR	46 - 52	40	53	22	vil.-szürke	50	1,112	1196529
2058 2 58 LGR	52 - 58	40	58	24	vil.-szürke	50	1,156	1196588

PP Polipropilén

€/100 darab

Kettős nyomóvályú két vagy három kábel közötti közbetétként BBS kengyeles bilincsen belül.



Méretek

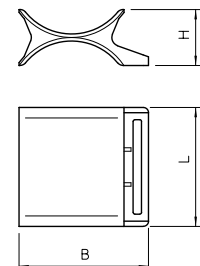

Kettős nyomóvályú, fém



típus	D befogási tartom.	L mér. mm	B mér. mm	H mér. mm	csom. darab	súly kg/100 darab	rendelési szám
	mm	mm	mm	mm			
2058 M2 12 FT	8 - 12	35	17,6	5,4	100	1,360	1199706
2058 M2 16 FT	12 - 16	35	21,5	5,4	50	1,800	1199714
2058 M2 22 FT	16 - 22	35	28	5,4	50	2,300	1199722
2058 M2 28 FT	22 - 28	35	34	5,4	50	3,100	1199730
2058 M2 34 FT	28 - 34	35	40	6,4	50	3,760	1199749
2058 M2 40 FT	34 - 40	35	46	6,4	50	5,600	1199757
2058 M2 22 V2A	16 - 22	35	28	5,4	50	2,300	1196597
2058 M2 28 V2A	22 - 28	35	34	5,4	50	3,100	1196599
2058 M2 34 V2A	28 - 34	35	40	6,4	50	3,760	1196601

Méreték

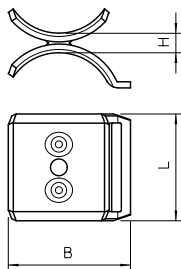

St acél **V2A** rozsdamentes acél (W. Nr. 1.4301)

€/100 darab

FT merítetten tűzihorganyzott

Kettős nyomóvályú két vagy három kábel közötti közbetétként BBS kengyeles bilincsen belül.

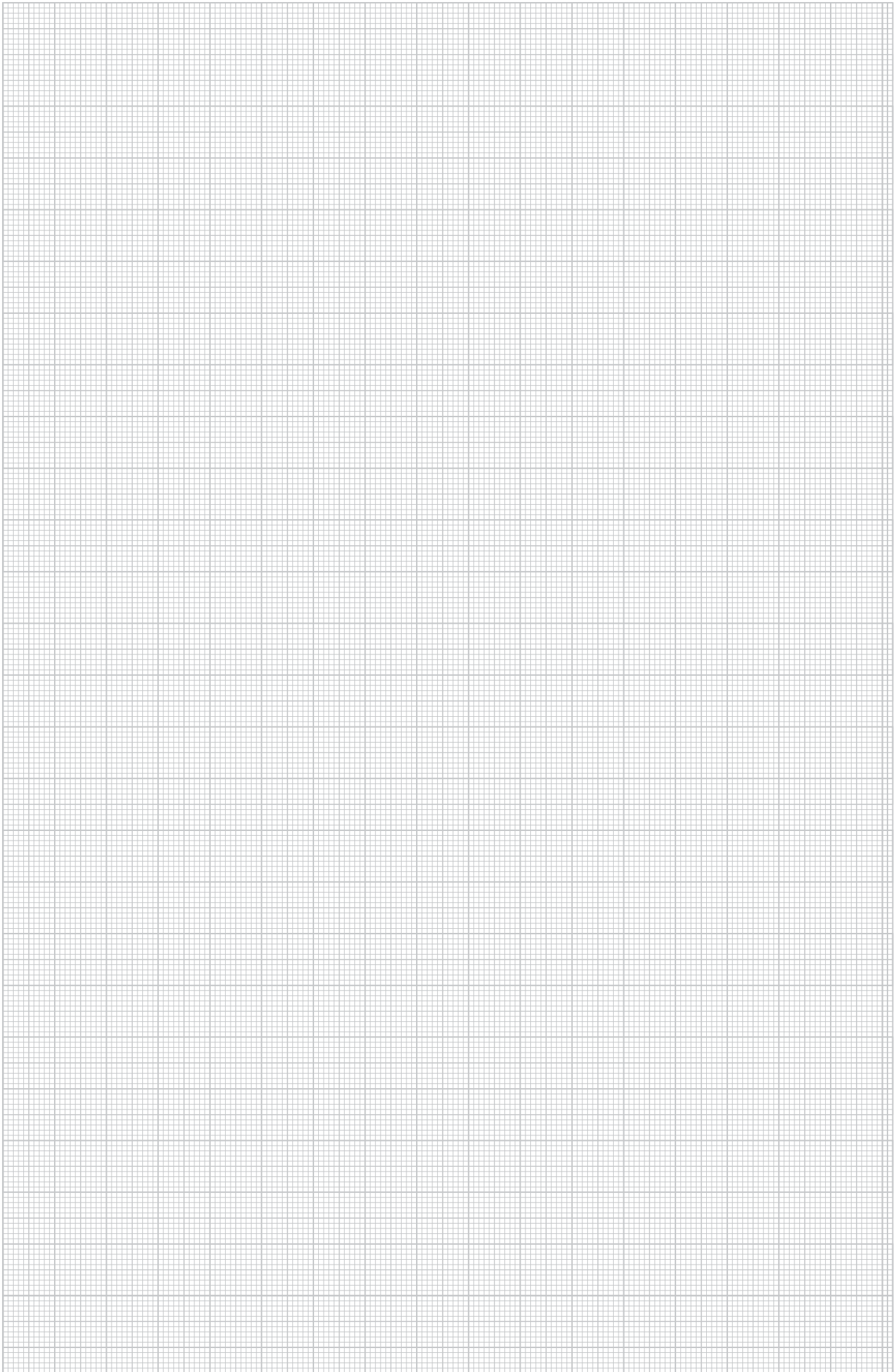



**Csavarozható és beüthető rögzítő-
elemek**

01 \ VBS Masterkatalog Lánder / hu / 08/06/2017 (L\Export_04395) / 08/06/2017

Csavarozható és beüthető rögzítőelemek

	Acélszeg	423
	OBO-dübel	425
	Dübelek, könnyű rögzítés	426
	Nagy teherbírású horgonycsavar	430
	Horgonycsavar	440
	Speciális alkalmazás	442
	Facsavarok	445
	Metrikus csavarok és tartozékok	449

Acélszegek



OBO-dübel



Dübelek, könnyű rögzítés



Dübelek, nehéz rögzítés



Horgonycsavar



Egyedi, speciális alkalmazások



Facsavarok



Metrikus csavarok és tartozékok



Acélszeg

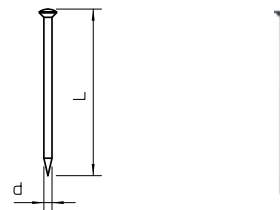

típus	L mér. mm	d méret mm	csom. darab	súly kg/100 darab	rendelési szám
362 16 BK	16	2	100	0,044	3353168
362 18 BK	18	2	100	0,049	3353184
362 23 BK	23	2	100	0,061	3353230
362 30 BK	30	2	100	0,080	3353303
362 40 BK	40	2	100	0,103	3353400
362 50 BK	50	2	100	0,128	3353508
362 60 BK	60	2	100	0,150	3353605

Stl acél €/100 darab

BK felületkezelés nélkül

Edzett, kékre futtatott acél, lencsefejjel

Acélszeg

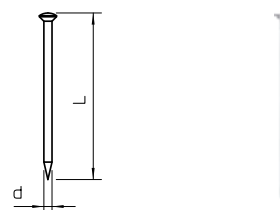

típus	L mér. mm	d méret mm	csom. darab	súly kg/100 darab	rendelési szám
362 Z 16 G	16	2	100	0,044	3354164
362 Z 18 G	18	2	100	0,049	3354180
362 Z 23 G	23	2	100	0,061	3354237
362 Z 30 G	30	2	100	0,078	3354296
362 Z 40 G	40	2	100	0,103	3354407
362 Z 50 G	50	2	100	0,128	3354504
362 Z 60 G	60	2	100	0,150	3354601

Stl acél €/100 darab

G galvanikusan horganyzott

Edzett, galvanikusan horganyzott acél, lencsefejjel

Impu acélszeg

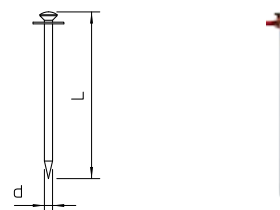

típus	L mér. mm	d méret mm	csom. darab	súly kg/100 darab	rendelési szám
500 12	12	2	100	0,040	3360121
500 16	16	2	100	0,046	3360164
500 18	18	2	100	0,055	3360180
500 23	23	2	100	0,062	3360237
500 30	30	2	100	0,081	3360296
500 40	40	2	100	0,108	3360407
500 50	50	2	100	0,128	3360504
500 60	60	2	100	0,150	3360601

Stl acél €/100 darab

BK felületkezelés nélkül

Edzett, kékre futtatott acél, vulkánfiber tárcsával

Impu acélszeg

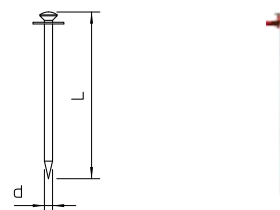

típus	L mér. mm	d méret mm	csom. darab	súly kg/100 darab	rendelési szám
500 Z 12	12	2	100	0,040	3361128
500 Z 16	16	2	100	0,046	3361160
500 Z 18	18	2	100	0,058	3361187
500 Z 23	23	2	100	0,068	3361233
500 Z 30	30	2	100	0,085	3361306
500 Z 40	40	2	100	0,108	3361403
500 Z 50	50	2	100	0,128	3361500
500 Z 60	60	2	100	0,150	3361608

Stl acél €/100 darab

G galvanikusan horganyzott

Galvanikusan horganyzott, edzett acél, vulkánfiber tárcsával

Siko-szeg

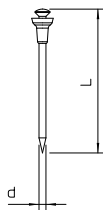

típus	L mér. mm	d mér. mm	csom. darab	súly kg/100 darab	rendelési szám
511 12	12	2	100	0,042	3366111
511 16	16	2	100	0,049	3366162
511 18	18	2	100	0,052	3366189
511 23	23	2	100	0,064	3366235
511 30	30	2	100	0,081	3366308
511 40	40	2	100	0,104	3366405
511 50	50	2	100	0,134	3366502
511 60	60	2	100	0,154	3366596

St acél

€/100 darab

BK felületkezelés nélkül

Edzett, kékre futtatott acél, polietilén biztonsági fejfel

Kampósszeg

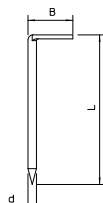

típus	L mér. mm	d mér. mm	B mér. mm	csom. darab	súly kg/100 darab	rendelési szám
1101 3x40	40	3	18	250	0,290	3341046
1101 3x50	50	3	18	250	0,344	3341054
1101 3x60	60	3	18	250	0,404	3341062
1101 3x70	70	3	18	250	0,466	3341070
1101 3.4x50	50	3,4	18	250	0,451	3341496
1101 3.4x60	60	3,4	18	250	0,548	3341607
1101 3.4x70	70	3,4	18	250	0,672	3341704
1101 3.4x80	80	3,4	18	250	0,682	3341801
1101 3.4x90	90	3,4	18	250	0,757	3341909
1101 3.4x100	100	3,4	18	250	0,820	3341992

St acél

€/100 darab

BK felületkezelés nélkül

Kékre futtatott acél, 18 mm-es horoggal a fejen.

Kampósszeg



típus	L mér. mm	d mér. mm	B mér. mm	csom. darab	súly kg/100 darab	rendelési szám
1101 Z 40 G	40	3	18	250	0,288	3342042
1101 Z 50 G	50	3	18	250	0,360	3342050
1101 Z 60 G	60	3	18	250	0,404	3342069
1101 Z 70 G	70	3	18	250	0,474	3342077
1101 Z3.4x50 G	50	3,4	18	250	0,464	3342506
1101 Z3.4x60 G	60	3,4	18	250	0,548	3342603
1101 Z3.4x70 G	70	3,4	18	250	0,600	3342700
1101 Z3.4x80 G	80	3,4	18	250	0,674	3342808

St acél

€/100 darab

G galvanikusan horganyzott

Galvanikusan horganyzott acél, 18 mm-es horoggal a fejen.

Acél kampósszeg



típus	L mér. mm	d mér. mm	B mér. mm	csom. darab	súly kg/100 darab	rendelési szám
716 3X50 BK	50	3	18	100	0,415	3347052
716 3X60 BK	60	3	18	100	0,489	3347060
716 3X70 BK	70	3	18	100	0,553	3347079

St acél

€/100 darab

BK felületkezelés nélkül

Felületkezelés nélküli (St), edzett, kékre futtatott acél, négyszögacélból

típus	szárhossz mm	L mér. mm	D mér. Ø mm	G mér. mm	csom. darab	súly		rendelési szám
						kg/100 darab	darab	
903 15 G	15	23	4	M6	100	0,330		3100154
903 18 G	18	26	4	M6	100	0,360		3100189
903 25 G	25	33	4	M6	100	0,404		3100251
903 30 G	30	38	4	M6	100	0,470		3100308
903 40 G	40	48	4	M6	100	0,571		3100405

St acél

€/100 darab

G galvanikusan horganyzott

Galvanikusan horganyzott edzett acél, M6 x 8 mm menettel

OBO-dübel

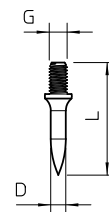

típus	szárhossz mm	L mér. mm	D mér. Ø mm	csom. darab	súly		rendelési szám
					kg/100 darab	darab	
903 RB 15	15	21	4	200	0,295		3105016
903 RB 18	18	24	4	200	0,348		3105024
903 RB 22	22	30	4	200	0,325		3105032

St acél

€/100 darab

Edzett acél, felületkezelés nélküli, menet nélküli.

OBO-dübel

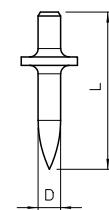

Beütővas kézvédővel

típus	csom. darab	súly		rendelési szám
		kg/100 darab	darab	
915 RBS M4	1	50,000		3031500

St acél

€/db

Kézvédővel ellátott beütővas 903/RB Ø 4 mm OBO-dübelhez és M4-menetes 904 típusú OBO-dübelhez is.

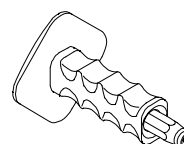

Beütővas

típus	L mér. mm	D mér. mm	méret	csom. darab	súly		rendelési szám
					kg/100 darab	darab	
915 S M6	135	14	M6	20	17,000		3031012

St acél

€/db

Beütővas M6 menetű 903 típusú OBO-dübelhez



Angler dübel

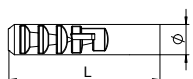

típus	dübel Ø mm	L mér. mm	facsar Ø mm	kihúzási értékek N	csom. darab	súly kg/100 darab	rendelési szám
910 N 5x25 GRW	5	25	2,5-4	2100	100	0,051	2349043
910 N 6x30 GRW	6	30	3,5-5	3300	100	0,052	2349051
910 N 6x60 GRW	6	60	3,5-5	3300	100	0,080	2349078
910 N 8x40 GRW	8	40	4,5-6	4500	100	0,140	2349086
910 N 10x50 GRW	10	50	6-8	9400	50	0,306	2349108
910 N 12x60 GRW	12	60	8-10	11600	25	0,459	2349124

PA Poliamid

€/100 darab

Legkisebb szükséges csavarhossz = típli hossza + rögzítésre kerülő termék anyagvastagsága + 1x csavar átmérő. A facsarok kihúzási értékei a legnagyobb csavarátmérőre vonatkoznak B25-ös beton minőség esetén.

Biztonsági érték ajánlás: ötszörös

Univerzális műanyag dübel

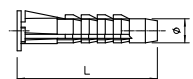

típus	dübel Ø mm	L mér. mm	facsar Ø mm	kihúzási értékek N	csom. darab	súly kg/100 darab	rendelési szám
910 MZ 5x30	5	30	2,5-4	800	100	0,036	2347523
910 MZ 6x35	6	35	4-5	1000	100	0,063	2347539
910 MZ 8x50	8	50	5-6	1600	100	0,158	2347547
910 MZ 10x60	10	60	6-8	1900	50	0,276	2347555
910 MZ 12x70	12	70	8-10	2500	25	0,330	2347570

PA Poliamid

€/100 darab

Az üreges falba való dübel a gallér segítségével megakadályozza az elfordulást. 3 fül veszi fel a nyomatékot. Legkisebb szükséges csavarhossz = típli hossza + rögzítésre kerülő termék anyagvastagsága + 1x csavar átmérő. A facsarok kihúzási értékei a legnagyobb csavarátmérőre vonatkoznak B25-ös beton minőség esetén.

Biztonsági érték ajánlás: ötszörös

Beütődübel

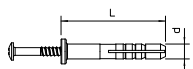

típus	dübel Ø mm	hossz mm	gyűjtő- karton darab	csom. darab	súly kg/100 darab	rendelési szám
910 SD 5X35	5	35	1200	100	0,360	2351021
910 SD 6X35	6	35	1200	100	0,310	2351056
910 SD 6X40	6	40	1000	100	0,555	2351064
910 SD 8X55	8	55	500	50	1,070	2351099

PA Poliamid

€/100 darab

Beütőcsavar: galvanikusan horganyzott acél, átlátszóra passzívt.

Beütődübel

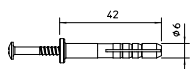

típus	dübel Ø mm	hossz mm	gyűjtő- karton darab	csom. darab	súly kg/100 darab	rendelési szám
910 SD-Q 6x40	6	40	1200	100	0,480	2351218

PA Poliamid

€/100 darab

Beütve feszítő ék 2955 típusú Quick-bilincsekhez.

Beüthető csavar: galvanikusan horganyzott, átlátszóra passzívt nemesített acél.



típus	dűbel Ø mm	hossz mm	gyűjtő- karton darab	súly		rendelési szám
				csom. darab	kg/100 darab	
910 SDM M6	6	40	1200	100	0,480	2350807

PA Poliamid €/100 darab

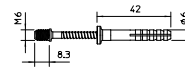

M6 menettel.

Beüthető csavar: galvanikusan horganyzott, átlátszóra passzívált, nemesített acél.

Beüthődűbel



típus	dűbel Ø mm	hossz mm	Furat- mély- ség mm	súly		rendelési szám
				csom. darab	kg/100 darab	
910 DF 6x35	6	35	40	100	0,425	2347407

PA Poliamid €/100 darab

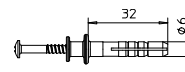

Beüthető csavar: galvanikusan horganyzott, nemesített acél, átlátszóra passzívált.

Kettős peremű dűbel



típus	D mér. mm	L mér. mm	Szín	súly		rendelési szám
				csom. darab	kg/100 darab	
910 GD 6x35	6	35	világos- szürke	100	0,100	2347229
910 GD 8x50	8	50	világos- szürke	50	0,310	2347261

PA Poliamid €/100 darab

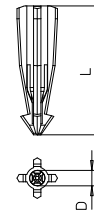

A dűbel közvetlenül beüthető a porózus betonba (G2 gázbeton-szilárdsági osztályú). A G4 szilárdsági osztálytól kezdve célszerű előfúrni egy 5 mm, ill. 6 mm átmérőjű lyukat.
Csavar hossza: építőanyag vastagsága + 40 mm (6 mm) / 55 mm (8 mm)

Gázbeton dűbel



típus	D mér. mm	L mér. mm	csavar- átmérőhöz tartománya Ø	húzási zóna megengedett terhelési tartománya kN	súly		rendelési szám
					csom. darab	kg/100 darab	
910 GKDM 12x30	12	30	4,5	0,04	100	0,400	3483214

Zn cink présöntvény €/100 darab

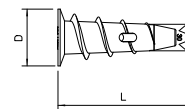

Szerkezeti elemek gipszkarton-lapokra vagy kombinált farostlemezekre történő felerősítéséhez.
Min. lapvastagság: 12 mm
Ø 4,5 mm Golden Sprint vagy Sprint csavarokhoz.

Gipszkarton dűbel



típus	D mér. mm	L mér. mm	húzási zóna megengedett terhelési tartománya kN	súly		rendelési szám
				csom. darab	kg/100 darab	
910 GKSM 6x25	7,5	26,4	0,04	100	0,160	3483239

Zn cink présöntvény €/100 darab

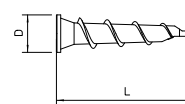

Szerkezeti elemek gipszkarton-lapokra vagy kombinált farostlemezekre történő felerősítéséhez.
Min. lapvastagság: 5 mm

Gipszkarton dűbel

Sárgaréz feszítőék

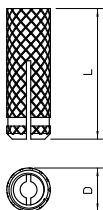

típus	menet	Furat- mély- ség mm	hossz mm	kihúzási értékek N	furat átmérő mm	csom. darab	súly kg/100 darab	rendelési szám
865 M6x24	M6	32	24	6000	8	100	0,442	3483061
865 M8x30	M8	41	30	7000	11	100	0,867	3483088
865 M10x34	M10	53	34	9000	12	100	1,315	3483096

CuZn sárgaréz

€/100 darab

Alkalmazási területek: tömör téglá, beton, faanyag. Kiválóan alkalmas magas üzemi hőmérsékletű helyekhez.

Fém feszítőék

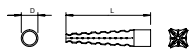

típus	D mér. mm	L mér. mm	furat átmérő mm	csom. darab	súly kg/100 darab	rendelési szám
MD 5 GTP	5	30	5 - 7	200	0,190	3484602
MD 6 GTP	6	32	7 - 9	100	0,250	3484629

St acél

€/100 darab

GTP galvanikusan horganyzott, átlátszóra passziválva

Alkalmazási terület: gázbeton, könnyűbeton, poroton, habkő, gipszkarton, üreges és tömör téglá falazatok. Fúrás nélkül beüthető gázbetonba és kisebb szilárdságú anyagokba. Kiválóan alkalmas magas üzemi hőmérsékletű helyekhez.

Függesztőszár szárnyas-rugós fejjel

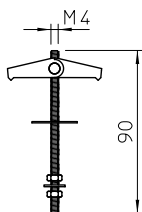

típus	menet	hossz mm	furat átmérő mm	min. üreg- mélység mm	törő- erő kN	csom. darab	súly kg/100 darab	rendelési szám
450 M4x95 G	M4	95	14	35	0,2	50	1,750	3481611

St acél

€/100 darab

G galvanikusan horganyzott

Menetes szárral, alátéttel és hatlapú anyával; sárgaréz tengely.

Függesztőszár szárnyas-rugós fejjel

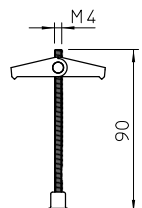

típus	menet	hossz mm	furat átmérő mm	min. üreg- mélység mm	törő- erő kN	csom. darab	súly kg/100 darab	rendelési szám
451 M4x95 G	M4	95	14	35	0,2	50	1,700	3481662

St acél

€/100 darab

G galvanikusan horganyzott

Menetes szárral és sárgaréz hornyos anyával; sárgaréz tengely.

Mennyezethorog szárnyas-rugós fejjel

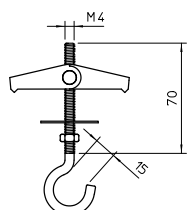

típus	menet	hossz mm	furat átmérő mm	min. üreg- mélység mm	törő- erő kN	csom. darab	súly kg/100 darab	rendelési szám
452 M4x70 G	M4	70	14	35	0,4	50	1,950	3481778

St acél

€/100 darab

G galvanikusan horganyzott

Mennyezethoroggal, alátéttel és hatlapú anyával; sárgaréz tengely.

Billenőfejes függesztőszár

típus	menet	furat		törő- erő kN	csom. darab	súly kg/100 darab	rendelési szám
		hossz mm	átmérő mm				
458 M4x100 G	M4	100	13	0,5	50	3,310	3482154
456 M5x100 G	M5	100	13	0,8	50	3,810	3482103
453 M6x100 G	M6	100	16	1,3	50	5,250	3482014

Stl acél

G galvanikusan horganyzott

€/100 darab

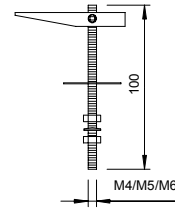

2 U-alátét és 2 hatlapú anya menetes szárral.

Billenőfejes mennyezethorog

típus	menet	L mér. mm	furat átmérő mm	Horog-Ø mm	törő- erő kN	csom. darab	súly kg/100 darab	rendelési szám
455 M5x65 G	M5	65	13	16	0,4	50	3,850	3482057
455 M5x100 G	M5	100	13	16	0,4	50	4,250	3482073
454 M6x100 G	M6	100	16	16	0,8	25	6,000	3482030

Stl acél

G galvanikusan horganyzott

€/100 darab

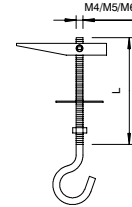

1 U-alátét és 1 hatlapú anya mennyezethoroggal.

Figyelem: világítótestek, csillárok felfüggesztésénél ötszörös biztonsággal kell számolni.

Billenőfejes függesztőszár

típus	menet	L mér. mm	furat átmérő mm	húzó- terhelés kN	min. üreg- mélység mm	csom. darab	súly kg/100 darab	rendelési szám
KD 10 100	M10	100	25	2,4	75	25	11,200	3482758
KD 10 150	M10	150	25	2,4	75	25	13,500	3482766

Stl acél

G galvanikusan horganyzott

€/100 darab

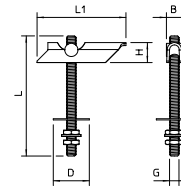

Anyával és nagy U-alátéttel együtt. Univerzális, nagy teherbírású rögzítés feszített betonhoz, üreges acélprofilokhoz, lemezekhez és lapokhoz.

Alkalmazási terület: fűtés- szellőztetés és klímatechnika, hűtőrendszerek, oltóberendezések, csövek, kábel nyomvonalak stb.

*Független a fedélprofil vastagságától.

Horgonycsap N jelű, menettel.

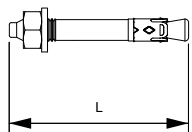

típus	menet	furat-átmérő mm	Furat-mélység mm	Szorítási tartomány mm	L mér. mm	csom. darab	súly kg/100 darab	rendelési szám
N 6-5-10/49	M6	6	40	5 - 10	49	100	1,160	3498396

St acél

€/100 darab

G galvanikusan horganyzott

Az N jelű horgonycsavar nem teherhordozó rendszerek repedt és repedésmentes betonban történő csoportos rögzítésére alkalmas, és egyesíti a horgonycsap előnyeit a még egyszerűbb szerelés lehetőségével.

A horgonycsavar egyszerűen beüthető a furatba. Nem szükséges behajtani. A terhelés hatására a horgonycsavar magától szétterpeszt és rögzül a furatban.

ETA-11/0240 európai műszaki engedély belefoglalva a tűz hatás alatti karakterisztikus értékeket R 120-as tűzállóságig.

Horgonycsap N jelű, menettel, V4A

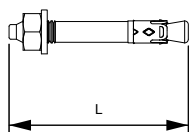

típus	menet	furat-átmérő mm	Furat-mélység mm	Szorítási tartomány mm	L mér. mm	csom. darab	súly kg/100 darab	rendelési szám
N 6-5/49 A4	M6	6	40	5	49	50	1,200	3498399

V4A rozsdamentes acél | rozsdamentes acél, A4

€/100 darab

Az N jelű horgonycsavar nem teherhordozó rendszerek repedt és repedésmentes betonban történő csoportos rögzítésére alkalmas, és egyesíti a horgonycsap előnyeit a még egyszerűbb szerelés lehetőségével. A horgonycsavar egyszerűen beüthető a furatba. Nem szükséges behajtani. A terhelés hatására a horgonycsavar magától szétterpeszt és rögzül a furatban.

ETA-11/0240 európai műszaki engedély belefoglalva a tűz hatás alatti karakterisztikus értékeket R 120-as tűzállóságig.

Horgonycsap N-K beütőfejjel

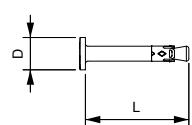

típus	furat-átmérő mm	Furat-mélység mm	Szorítási tartomány mm	L mér. mm	D mér. mm	csom. darab	súly kg/100 darab	rendelési szám
N-K 6-5-10/44	6	40	5 - 10	44	13	100	1,135	3498390

St acél

€/100 darab

G galvanikusan horganyzott

Az N-K jelű horgonycsap nem teherhordozó rendszerek repedt és repedésmentes betonban történő csoportos rögzítésére alkalmas, és egyesíti a horgonycsap előnyeit a még egyszerűbb szerelés lehetőségével. A horgonycsavar egyszerűen beüthető a furatba. A terhelés hatására a horgonycsavar magától szétterpeszt és rögzül a furatban.

ETA-11/0240 európai műszaki engedély belefoglalva a tűz hatás alatti karakterisztikus értékeket R 120-as tűzállóságig.

Horgonycsap N-K beütőfejjel, V4A

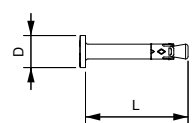

típus	furat-átmérő mm	Furat-mélység mm	Szorítási tartomány mm	L mér. mm	D mér. mm	csom. darab	súly kg/100 darab	rendelési szám
N-K 6-5/44 A4	6	40	5	44	13	50	1,140	3498393

V4A rozsdamentes acél | rozsdamentes acél, A4

€/100 darab

Az N-K jelű horgonycsap nem teherhordozó rendszerek repedt és repedésmentes betonban történő csoportos rögzítésére alkalmas, és egyesíti a horgonycsap előnyeit a még egyszerűbb szerelés lehetőségével. A horgonycsavar egyszerűen beüthető a furatba. A terhelés hatására a horgonycsavar magától szétterpeszt és rögzül a furatban.

ETA-11/0240 európai műszaki engedély belefoglalva a tűz hatás alatti karakterisztikus értékeket R 120-as tűzállóságig.

Horgonycsap, BZ

típus	menet	L mér. mm	súly		rendelési szám
			csom. darab	kg/100 darab	
BZ10-100-120/180	M10	180	25	10,320	3498342
BZ 12-15-35/110	M12	110	25	10,320	3498350
BZ 16-15-35/135	M16	135	20	21,600	3498360

SI acél

€/100 darab

G galvanikusan horganyzott

A BZ jelű horgonycsap középnehéz és nehéz terhek rögzítésére repedt és repedésmentes betonban. Nagy megengedett terhelést visel el kis szegély- és tengelytávolságok mellett.

ETA-11/0240 európai műszaki engedély belefoglalva a tűz hatás alatti karakterisztikus értékeket R 120-as tűzállóságig.

Bizonyított alkalmasság C1 és C2 kategóriájú szeizmikus hatásoknál.

A szövetségi hivatal engedélye lakosság védelmére, Bern, Svájc

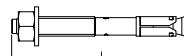

Terhelés

Normál rögzítési mélység

Terhelések és jellemzők		M8	M 10-100/180	M 12-15/110	M 16-15/135
Normál rögzítési mélység	mm	-	60	70	85
Furat-Ø	mm	-	10	12	16
Furattélység	mm	-	75	90	110
Megfogási tartomány	mm	-	100	15	15
Megeng. terhelési tartomány	KN	-	4,3	7,6	11,9

Csökkentett szerelési mélység

Terhelések és jellemzők		M8	M 10-120/180	M 12-35/110	M 16-35/135
Csökkentett szerelési mélység	mm	-	40	50	65
Furat-Ø	mm	-	10	12	16
Furattélység	mm	-	55	70	90
Megfogási tartomány	mm	-	120	35	35
Megeng. terhelési tartomány	KN	-	3,6	6,1	9,0

Horgonycsap, BZ, V4A

típus	menet	L mér. mm	súly		rendelési szám
			csom. darab	kg/100 darab	
BZ12-15-35/110A4	M12	110	25	10,440	3498352

V4A rozsdamentes acél rozsdamentes acél, A4

€/100 darab

A BZ jelű horgonycsap középnehéz és nehéz terhek rögzítésére kültéren és beltéren egyaránt, repedt és repedésmentes betonban. Nagy megengedett terhelést visel el kis szegély- és tengelytávolságok mellett.

ETA-11/0240 európai műszaki engedély belefoglalva a tűz hatás alatti karakterisztikus értékeket R 120-as tűzállóságig. Bizonyított alkalmasság C1 és C2 kategóriájú szeizmikus hatásoknál. A szövetségi hivatal engedélye lakosság védelmére, Bern, Svájc

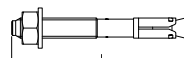

Terhelés

Normál rögzítési mélység

Terhelések és jellemzők		M8	M10	M 12-15/110	M16
Normál rögzítési mélység	mm	-	-	70	-
Furat Ø	mm	-	-	12	-
Furattélység	mm	-	-	90	-
Megfogási tartomány	mm	-	-	15	-
Megeng. terhelési tartomány	KN	-	-	7,6	-

Csökkentett szerelési mélység

Terhelések és jellemzők		M8	M10	M 12-35/110	M16
Csökkentett szerelési mélység	mm	-	-	50	-
Furat Ø	mm	-	-	12	-
Furattélység	mm	-	-	70	-
Megfogási tartomány	mm	-	-	35	-
Megeng. terhelési tartomány	KN	-	-	6,1	-

Horgonycsap, BZ-U

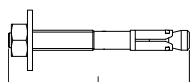

típus	menet	L mér. mm	csom. darab	súly kg/100 darab	rendelési szám
BZ-U 8-10-21/75	M8	75	50	3,460	3498320
BZ-U 8-30-41/95	M8	95	50	4,010	3498326
BZ-U 10-10-30/90	M10	90	50	6,720	3498334
BZ-U10-30-50/110	M10	110	25	7,900	3498340

St acél

€/100 darab

G galvanikusan horganyzott

A BZ jelű horgonycsap középnehéz és nehéz terhek rögzítésére repedt és repedésmentes betonban. Nagy megengedett terhelést visel el kis szegély- és tengelytávolságok mellett.

ETA-11/0240 európai műszaki engedély belefoglalva a tűz hatás alatti karakterisztikus értékeket R 120-as tűzállóságig. Bizonyított alkalmasság C1 és C2 kategóriájú szeizmikus hatásoknál. A szövetségi hivatal engedélye lakosság védelmére, Bern, Svájc

Terhelés

Normál rögzítési mélység

Terhelések és jellemzők		M 8-10/75	M 8-30/75	M 10-10/90	M 10-30/110
Normál rögzítési mélység	mm	46	46	60	60
Furat Ø	mm	8	8	10	10
Furattélység	mm	60	60	75	75
Megfogási tartomány	mm	10	30	10	30
Megeng. terhelési tartomány	KN	2,4	2,4	4,3	4,3

Csökkentett szerelési mélység

Terhelések és jellemzők		M 8-21/75	M 8-41/95	M 10-30/90	M 10-50/110
Csökkentett szerelési mélység	mm	35	35	40	40
Furat Ø	mm	8	8	10	10
Furattélység	mm	49	49	55	55
Megfogási tartomány	mm	21	41	30	50
Megeng. terhelési tartomány	KN	2,4	2,4	3,6	3,6

Horgonycsap, BZ-U, V4A

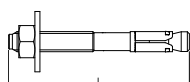

típus	menet	L mér. mm	csom. darab	súly kg/100 darab	rendelési szám
BZ-U8-10-21/75A4	M8	75	50	3,460	3498322
BZ-U8-30-41/95A4	M8	95	50	4,090	3498328
BZU10-10-30/90A4	M10	90	50	6,740	3498336

V4A rozsdamentes acél rozsdamentes acél, A4

€/100 darab

A BZ jelű horgonycsap középnehéz és nehéz terhek rögzítésére kültéren és beltéren egyaránt, repedt és repedésmentes betonban. Nagy megengedett terhelést visel el kis szegély- és tengelytávolságok mellett.

ETA-11/0240 európai műszaki engedély belefoglalva a tűz hatás alatti karakterisztikus értékeket R 120-as tűzállóságig. Bizonyított alkalmasság C1 és C2 kategóriájú szeizmikus hatásoknál. A szövetségi hivatal engedélye lakosság védelmére, Bern, Svájc

Terhelés

Normál rögzítési mélység

Terhelések és jellemzők		M 8-10/75	M 8-30/95	M 10-10/90	M10
Normál rögzítési mélység	mm	46	46	60	-
Furat Ø	mm	8	8	10	-
Furattélység	mm	60	60	75	-
Megfogási tartomány	mm	10	30	10	-
Megeng. terhelési tartomány	KN	2,4	2,4	4,3	-

Csökkentett szerelési mélység

Terhelések és jellemzők		M 8-21/75	M 8-41/95	M 10-30/90	M10
Csökkentett szerelési mélység	mm	35	35	40	-
Furat Ø	mm	8	8	10	-
Furattélység	mm	49	49	55	-
Megfogási tartomány	mm	21	41	30	-
Megeng. terhelési tartomány	KN	2,4	2,4	3,6	-

Horgonycsap, BZ-IG

típus	menet	furat átmérő mm	Furat- mély- ség mm	L mér. mm	húzási zóna megengedett terhelési tartománya kN	csom. darab	súly kg/100 darab	rendelési szám
BZ-IG M 6-0	M6	8	60	50	2	20	1,830	3498370
BZ-IG M 8-0	M8	10	75	62	3,6	20	3,333	3498372
BZ-IG M 10-0	M10	12	90	70	4,8	20	5,700	3498374
BZ-IG M 12-0	M12	16	105	86	7,9	20	12,000	3498376

St acél

€/100 darab

G galvanikusan horganyzott

A BZ jelű horgonycsap belső menettelközéphez és nehéz terhek rögzítésére repedt és repedésmentes betonban. Nagy megengedett terhelést visel el kis szegély- és tengelytávolságok mellett. A furatok hátsó vágása nem szükséges. A rögzítés hatlapfejű csavarok, süllyesztett fejű csavarok vagy anya, alátét és menetes rúd segítségével is történhet.

ETA-11/0240 európai műszaki engedély belefoglalva a tűz hatás alatti karakterisztikus értékeket R 120-as tűzállóságig. A szövetségi hivatal engedélye lakosság védelmére, Bern, Schweiz.

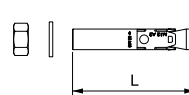

BZ-IG beütő szerszám

típus	menet	csom. darab	súly kg/100 darab	rendelési szám
BZ-IGS M 6V	M6	1	39,400	3498380
BZ-IGS M 8V	M8	1	38,300	3498382
BZ-IGS M 10V	M10	1	40,600	3498384
BZ-IGS M 12V	M12	1	42,100	3498386

St acél

€/db

G galvanikusan horganyzott

Beállító szerszám BZ-IGS dübel installációjához



Nagy teherbírású horgonycsavar, SZ-B

típus	menet	furat átmérő mm	L mér. mm	szorítási tartomány mm	húzási zóna megengedett terhelési tartománya kN	csom. darab	súly kg/100 darab	rendelési szám
SZ-B 18/0x142	M12	18	142	30	12,3	20	21,123	3498752

St acél

€/100 darab

G galvanikusan horganyzott

Az SZ jelű, nagyteherbírású horgonycsavar egy nagyteljesítményű nyomó-horgonyrendszer háromszorosan terpesztő speciális hüvely kialakítással, amely kis tengely- és szegélytávolságok mellett nagyon magas megengedett terhelést tesz lehetővé.

A műanyag nyomógyűrű biztosítja a rögzítő résznek az alaphoz történő feszítését.

Különleges kialakítása miatt – meghosszabbított menet, megrövidített horgony-hüvely – ez a speciális kivitel nincs jóváhagyva az európai műszaki szabvány (ETA) szerint.

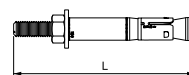

Feszítőhüvely, E

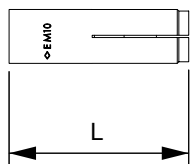

típus	menet	Becsavarási mélység min.-max. mm		furat átmérő mm	L mér. mm	húzási zóna megengedett terhelési tartománya kN	súly		rendelési szám
							csom. darab	kg/100 darab	
E M 6x30	M6	7 - 13	8	30	1,2	100	0,840	3492900	
E M 8x40	M8	9 - 20	10	40	2	100	1,490	3492910	
E M 10x40	M10	11 - 15	12	40	2	50	2,140	3492920	
E M 12x50	M12	13 - 18	15	50	2,4	50	4,420	3492930	

St acél

€/100 darab

G galvanikusan horganyzott

Az E jelű feszítőhüvely nem hordozó rendszerek repedt és repedésmentes betonban történő egyedi és csoportos rögzítésére egyaránt alkalmas. A jelölő- feszítő szerszám a szerelés során felül a horog hüvelyre és látható jelölést hoz létre, amely megerősíti a szerelés helyességét. A kontrollált feszítésnek köszönhetően jelentősen lecsökkennek a szükséges tengely- és szegélytávolságok.

ETA-02/0020 (Opt 7) európai műszaki engedély repedt és repedésmentes betonban történő egyedi rögzítéshez, ETA-05/0116 repedt és repedésmentes betonban történő csoportos rögzítéshez belefoglalva a tűz hatás alatti karakterisztikus értékeket R 120-as tűzállóságig.

Feszítőhüvely, E, V4A

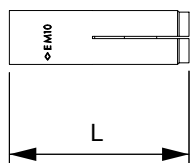

típus	menet	Becsavarási mélység min.-max. mm		furat átmérő mm	L mér. mm	húzási zóna megengedett terhelési tartománya kN	súly		rendelési szám
							csom. darab	kg/100 darab	
E M 8x40 A4	M8	9 - 20	10	40	2	50	1,490	3492912	
E M 10x40 A4	M10	11 - 15	12	40	2	50	2,160	3492922	
E M 12x50 A4	M12	13 - 18	15	50	2,4	50	4,380	3492932	

V4A rozsdamentes acél rozsdamentes acél, A4

€/100 darab

Az E jelű feszítőhüvely nem hordozó rendszerek repedt és repedésmentes betonban történő egyedi és csoportos rögzítésére egyaránt alkalmas. A jelölő- feszítő szerszám a szerelés során felül a horog hüvelyre és látható jelölést hoz létre, amely megerősíti a szerelés helyességét. A kontrollált feszítésnek köszönhetően jelentősen lecsökkennek a szükséges tengely- és szegélytávolságok.

ETA-02/0020 (Opt 7) európai műszaki engedély repedt és repedésmentes betonban történő egyedi rögzítéshez, ETA-05/0116 repedt és repedésmentes betonban történő csoportos rögzítéshez belefoglalva a tűz hatás alatti karakterisztikus értékeket R 120-as tűzállóságig.

Jelölő-beállító szerszám feszítőhüvelyhez

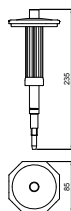

típus	hossz mm		menet	csom. darab	súly		rendelési szám
					darab	kg/100 darab	
E-MSH 8x40	235	M8	1	38,000	3492970		
E-MSH 10x40	235	M10	1	45,000	3492974		
E-MSH 12x50	235	M12	1	47,000	3492978		

St acél

€/db

G galvanikusan horganyzott

Jelölő-beállító szerszám kézvédővel E típusú feszítőhüvelyhez

Hagyományos beütő szerszám feszítőhüvelyhez

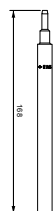

típus	hossz mm		menet	csom. darab	súly		rendelési szám
					darab	kg/100 darab	
E-SW 6x30	168	M6	1	51,000	3492990		

St acél

€/db

G galvanikusan horganyzott

Hagyományos beütő szerszám E típusú feszítőhüvelyhez. A standard kivitelű tipli esetében a hüvely jelöletlen..

Easy üreghorog

típus	menet	furat		csom. darab	súly		rendelési szám
		mm	mm		kg/100 darab	darab	
Easy M8	M8	12	44	25	1,500	3498770	
Easy M10	M10	16	53	25	3,320	3498774	
Easy M12	M12	18	58	25	44,230	3498776	

St acél

€/100 darab

G galvanikusan horganyzott

Easy horog feszített beton üreghorog mennyezeten történő szereléshez. A csavar vagy az anya meghúzásával a kónusz elválik a horoghüvelytől és behúzásra kerül. Ennek köszönhetően a dübel az üreghorogban szétterpeszt, és zárt formát hoz létre. A mennyezethorog üreghorog mennyezethez ott is alkalmazható, ahol a terpesztési terület nem üreghorog térben van.

A rögzítés a kereskedelemben kapható csavarokkal és menetes rudakkal történhet.

A DIBt, Berlin Z-21.1-1785 jelű, általános építésfelügyeleti engedélye, amely magába foglalja a tűzterhelés alatt megengedett terheléseket 120 perces tűzállóságig.

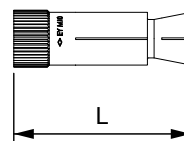

Belső csavarmenetes horog

típus	méret mm	dűbel-hossz mm	Furat		menet	csom. darab	súly		rendelési szám
			mm	mm			kg/100 darab	darab	
SN-M8	12,7 x 31	31	12,7	50	M8	50	3,000	3498230	
SN-M10	12,7 x 31	31	12,7	50	M10	50	2,500	3498233	
SN-M12	19,2 x 42	42	19,1	60	M12	50	8,956	3498236	

St acél

€/100 darab

G galvanikusan horganyzott

Snake belső csavarmenetes horog nagy terhelhetőséggel, repedt és repedésmentes betonhoz. Feszítőerő nélkül szerelhető, a csomagolási egység szerelőszerzőszámát és fűrőt is tartalmaz.

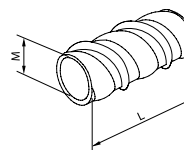

Távtartó hüvely szigetelt földmunkához

típus	L mér. mm	csom. darab	súly		rendelési szám
			kg/100 darab	darab	
DHI 050	50	30	11,600	7205900	
DHI 060	60	24	14,000	7205901	
DHI 070	70	20	16,200	7205902	
DHI 080	80	20	18,200	7205903	
DHI 090	90	14	20,800	7205904	
DHI 100	100	14	23,400	7205905	
DHI 110	110	12	24,600	7205906	
DHI 120	120	12	27,600	7205907	
DHI 130	130	12	30,400	7205908	
DHI 140	140	12	32,800	7205909	
DHI 150	150	12	35,000	7205910	

St acél

€/100 darab

FT merítetten tűzhorganyzott

Távtartó hüvely szigetelt földmunkához; Megakadályozza a szigetelés benyomódását a csavar meghúzásakor. Gratarm, kívül-belül horganyzott.

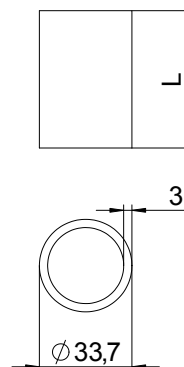

Injektáló habarcs tubusban, 280 ml



típus	tartalom ml	súly		rendelési szám
		csom. darab	kg/100 darab	
VMU plus 280	280	1	56,000	3497903

Tűzgátló habarcs €/db

Sztirolmentes vinilészter ragasztóhabarcs, terpesztésmentes horgonyzáshoz, nagy terhekhez, menetes rúddal. Normál tubus két zacskóval (2-komponens), 1 keverőcsővel. VM-P 345 Profi és kereskedelemben kapható kinyomópisztolyhoz. ETZ repedezett és repedésmentes betonhoz, üreges és tömör téglához. Betonban földrengésálló, C1 kategória. Tűzállósági engedély betonra és téglára, akár 120 perc. Az aljzat hőmérséklete munka alatt -10°C és +40°C (beton) között legyen, környezeti hőmérséklet a teljes szilárdulást követően -40°C és +120°C (betonban) közötti. Sötét, hűvös, száraz tárolásnál 12 hónapig eltartható.

Beépítés

Szilárdulási idő a hőmérséklet függvényében.

Hőmérséklet [°C]	-10 *	-5	0	+5	+10	+20	+30	+35	+40
Gél idő [perc]	90	90	45	25	15	6	4	2	1,5
Szilárdulási idő [perc]	1440	840	420	120	80	45	25	20	15

* A tubus hőmérséklete +15 °C felett legyen! Nedves vagy vízzel töltött furatban a szilárdulás ideje kétszer hosszabb.

Injektáló habarcs tubusban, 420 ml



típus	tartalom ml	súly		rendelési szám
		csom. darab	kg/100 darab	
VMU plus 420	420	1	83,000	3497900

Tűzgátló habarcs €/db

Sztirolmentes vinilészter ragasztóhabarcs, terpesztésmentes horgonyzáshoz, nagy terhekhez, menetes rúddal. Koaxiáltubus, 1 keverőcsővel, a VM-P 380 Profi kinyomópisztolyhoz. ETZ repedezett és repedésmentes betonhoz, üreges és tömör téglához. Betonban földrengésálló, C1 kategória. Tűzállósági engedély betonra és téglára, akár 120 perc. Az aljzat hőmérséklete munka alatt -10°C és +40°C (beton) között legyen, környezeti hőmérséklet a teljes szilárdulást követően -40°C és +120°C (betonban) közötti. Sötét, hűvös, száraz tárolásnál 12 hónapig eltartható.

Beépítés

Szilárdulási idő a hőmérséklet függvényében.

Hőmérséklet [°C]	-10 *	-5	0	+5	+10	+20	+30	+35	+40
Gél idő [perc]	90	90	45	25	15	6	4	2	1,5
Szilárdulási idő [perc]	1440	840	420	120	80	45	25	20	15

* A tubus hőmérséklete +15 °C felett legyen! Nedves vagy vízzel töltött furatban a szilárdulás ideje kétszer hosszabb.

Kinyomópisztoly 280 ml- és Side-by-side-tubusokhoz



típus	súly		rendelési szám
	csom. darab	kg/100 darab	
VM-P 345 Profi	1	100,000	3497906

Műanyag €/db

Side-by-side-kinyomópisztoly normál vagy Side-by-side-tubusokhoz. A VMU plus 280 injektáló habarcsokhoz és normál 300-ml-tubusokhoz használható

Kinyomópisztoly 10:1 koaxiális tubusokhoz



típus	súly		rendelési szám
	csom. darab	kg/100 darab	
VM-P 380 Profi	1	110,000	3497909

Műanyag €/db

Nagyértékű 2-komponensű kinyomópisztoly. A ravasz, markolat és a mozgórészek kialakítása fáradtságmentes munkavégzést biztosít. A VMU plus 420-as injektáló habarcsokhoz passzol.

Horgonyrúd

típus	L		SW	csom. darab	súly		rendelési szám
	mér. mm	d méret mm			menet mm	kg/100 darab	
VMU-AH 6-65vz	65	4,8	M6	10	1,880	3497936	
VMU-AH 8-65vz	65	6,5	M8	10	2,600	3497939	
VMU-AH 8-120vz	120	6,5	M8	10	4,900	3497942	
VMU-AH 10-160vz	160	8,2	M10	10	8,600	3497948	
VMU-AH 10-140vz	140	8,2	M10	10	7,900	3497945	
VMU-AH 12-165vz	165	9,9	M12	10	12,000	3497951	

St acél

€/100 darab

G galvanikusan horganyzott

Menetes rúd, 5.8-as jósági tényező, VMU plus injektáló habarcszhoz. Alátéttel és hatlapú anyával.

Szerelési és méretezési jellemzők

Horgonyrúd		VMU-AH 6-65vz	VMU-AH 8-65vz	VMU-AH 8-120vz	VMU-AH 10-140vz	VMU-AH 10-160vz	VMU-AH 12-165vz
Hat. Rögzítési. mélység.	mm	49	49	93	93	93	93
Furat Ø	mm	12	18	18	18	18	18
Furattélység	mm	55	55	100	100	100	100
Megeng. terhelési tartomány húzott zónában *	kN	0,5	0,5	1,5	1,5	1,5	1,5
Szítahüvely		VMU-SH 12x50	VMU-SH 12x50	VMU-SH 18x95	VMU-SH 18x95	VMU-SH 18x95	VMU-SH 18x95

* Téglafalakra: Üreges téglá HLZ, 2DF; DIN 105, EN 771-1 További anyagokra vonatkozó adatok érdeklődésre



Beépítés

Horgonyrúd

típus	L		SW	csom. darab	súly		rendelési szám
	mér. mm	d méret mm			menet mm	kg/100 darab	
VMU-AH 6-65A4	65	4,8	M6	10	1,880	3497954	
VMU-AH 8-120A4	120	6,5	M8	10	4,900	3497957	
VMU-AH 10-140A4	140	8,2	M10	10	7,900	3497960	
VMU-AH 12-165A4	165	9,9	M12	10	12,000	3497963	

V4A rozsdamentes acél rozsdamentes acél, A4

€/100 darab

Menetes rúd, rozsdamentes, VMU plus injektáló habarcszhoz. Alátéttel és hatlapú anyával.

Szerelési és méretezési jellemzők

Horgonyrúd		VMU-AH 6-65A4	VMU-AH 8-120A4	VMU-AH 10-140A4	VMU-AH 12-165A4
Hat. Rögzítési mélység.	mm	49	93	93	93
Furat Ø	mm	12	18	18	18
Furattélység	mm	55	100	100	100
Megeng. terhelési tartomány húzott zónában *Lastbereich Zugzone *	kN		1,5	1,5	1,5
Szítahüvely		VMU-SH 12x50	VMU-SH 18x95	VMU-SH 18x95	VMU-SH 18x95

* Téglafalakra: Üreges téglá HLZ, 2DF; DIN 105, EN 771-1 További anyagokra vonatkozó adatok érdeklődésre



Beépítés

Műanyag szítahüvely

típus	L		SW	csom. darab	súly		rendelési szám
	mér. mm	d méret mm			menet mm	kg/100 darab	
VMU-SH 12x50	55	12		10	0,100	3497966	
VMU-SH 18x95	100	18		10	0,300	3497969	

PA Poliamid

€/100 darab

Műanyag szítahüvely üreges téglába, VMU plus injektáló habarcszhoz.

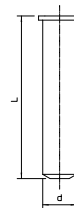

Fém szitahüvely



típus	L mér. mm	d méret mm	csom. darab	súly kg/100 darab	rendelési szám
VM-SH 12x1000	1000	12	1	6,000	3497972
VM-SH 16x1000	1000	16	1	7,000	3497975
VM-SH 22x1000	1000	22	1	10,000	3497978

St acél

€/100 darab

Fém szitahüvely, üreges téglába, injektáló habarcs rendszerhez

Kifúvó



típus	csom. darab	súly kg/100 darab	rendelési szám
VM-AP 360	1	27,000	3497912

Műanyag

€/db

750 ml légtérfogatú kézipumpa a furatok dübel engedélynek megfelelő kifúvásához

Acél- tisztítókefe



típus	csom. darab	súly kg/100 darab	rendelési szám
H-RB M6	1	2,600	3497933

St acél

€/db

Adapter az acélkeféhez, a furatok kézzel történő tisztításához, a dübel engedélynek megfelelően.

Acél- tisztítókefe



típus	átmérő mm	hossz mm	menet	csom. darab	súly kg/100 darab	rendelési szám
RB-MW 8 M6	8	120	M6	1	26,000	3497918
RB-MW 10 M6	10	130	M6	1	2,500	3497921
RB-MW 12 M6	12	140	M6	1	2,500	3497924
RB-MW 14 M6	14	180	M6	1	2,500	3497927
RB-MW 18 M6	18	200	M6	1	4,000	3497930

St acél

€/db

Acélkefe a furatok tisztításához a dübelengedélynek megfelelően. Menetes csatlakozás SDS-adapterrel.

SDS-adapter



típus	csom. darab	súly kg/100 darab	rendelési szám
RBL M6 SDS	1	6,000	3497915

St acél

€/db

Adapter az acélkeféhez, a furatok géppel történő tisztításához, a dübel engedélynek megfelelően. SDS-tokmánnal rendelkező fúrógépekhez.

SDS-hosszabbító



típus	hossz mm	csom. darab	súly kg/100 darab	rendelési szám
RB-L 150 M6	150	1	9,700	3497932

St acél

€/db

Hosszabbító belső és külső M6 menettel az SDS-adapter és az acélkefe összekötéséhez, nehezen hozzáférhető furatokhoz.

Dübel, nehéz kivitel

Keverőcső

típus	csom. darab	súly		rendelési szám
		kg/100 darab	darab	
VM-X	12	1,000		3497981

PA Poliamid € / db

Keverőcső a VMU plus injektáló habarcs-rendszer tubusaihoz.



Hosszabbító cső fix hosszúsággal

típus	hossz mm	csom. darab	súly		rendelési szám
			kg/100 darab	darab	
VM-XE 10/200	200	12	1,000	3497984	
VM-XE 10/500	500	10	2,000	3497987	

PA Poliamid € / db

Hosszabbító cső fix hosszúsággal a VMU plus injektáló habarcs-rendszer tubusaihoz.



Tűzálló horgonycsavar

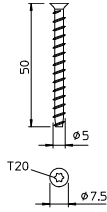

típus	méret mm	dűbel- hossz mm	furat átmérő mm	fej Ø mm	csavarfej	súly		rendelési szám
						csom. darab	kg/100 darab	
HMS-KS5X50	5 x 50	50	4	7,5	Torx	200	0,460	3498204

St acél €/100 darab

G galvanikusan horganyzott

Tűzálló horgonycsavar süllyesztett kúpos fejjel a közvetlen szereléshez. T20 fej, 4 mm-es lyuk. Tűzvédelmi vizsgálat a DIN 4102 szerint betonba és téglafalba. Tűzállósági osztály F 90-ig

Tűzálló horgonycsavar

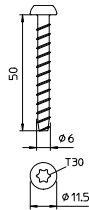

típus	méret mm	dűbel- hossz mm	furat átmérő mm	fej Ø mm	csavarfej	súly		rendelési szám
						csom. darab	kg/100 darab	
MMS6X50	6 x 50	50	5	11,5	Torx	100	0,960	3498107

St acél €/100 darab

G galvanikusan horganyzott

Panhead fejű tűzálló horgonycsavar közvetlen a falba történő szereléshez. T30 fej, 5 mm-es lyuk. Tűzvédelmi vizsgálat a DIN 4102 szerint betonba és téglafalba.

Tűzálló horgonycsavar

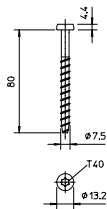

típus	méret mm	dűbel- hossz mm	furat átmérő mm	fej Ø mm	csavarfej	súly		rendelési szám
						csom. darab	kg/100 darab	
MMS7.5X80	7,5 x 80	80	6	13,2	Torx	50	2,174	3498271

St acél €/100 darab

G galvanikusan horganyzott

Panhead fejű tűzálló horgonycsavar közvetlen a falba történő szereléshez. T40 fej, 6 mm-es lyuk. Tűzvédelmi vizsgálat a DIN 4102 szerint betonba és téglafalba. Tűzállósági osztály F 90-ig

Tűzálló horgonycsavar

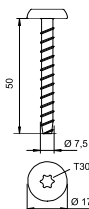

típus	méret mm	dűbel- hossz mm	furat átmérő mm	fej Ø mm	csavarfej	súly		rendelési szám
						csom. darab	kg/100 darab	
MMS-MS7,5x50	7,5 x 50	50	6	17	Torx	100	1,522	3498260

St acél €/100 darab

G galvanikusan horganyzott

Tűzálló horgonycsavar Panhead kúpos fejjel közvetlen szereléshez. T30 fej, 6 mm-es lyuk. Tűzvédelmi vizsgálat a DIN 4102 szerint betonba és téglafalba.

Tűzálló horgonycsavar

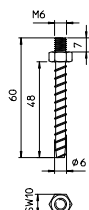

típus	méret mm	dűbel- hossz mm	furat átmérő mm	SW menet mm	csavarfej	súly		rendelési szám
						csom. darab	kg/100 darab	
MMS-ST6X60	6 x 60	60	5	M6 10		100	1,400	3498263

St acél €/100 darab

G galvanikusan horganyzott

Horgonycsavar M6 menettel és hatlapfejű csavarral a dübel nélküli közvetlen szereléshez. 10 viláskulcs méret, 5 mm-es furattal. Tűzvédelmi vizsgálat a DIN 4102 szerint betonba és téglafalba. Tűzállósági osztály F 90-ig

Tűzálló horgonycsavar

típus	méret mm	L		SW	csom. darab	súly kg/100 darab	rendelési szám
		mér. mm	furat átmérő mm				
MMS10X80	10 x 80	80	8	16	50	3,800	3498123
MMS10X100	10x100	100	8	16	50	4,600	3498158

St acél

G galvanikusan horganyzott

€/100 darab

Hatlapfejű tűzálló horgonycsavar a további dübelek nélküli közvetlen szereléshez. 16 mm-es kulcsnyílás. 8 mm-es furat. Tűzvédelmi bevizsgálás a DIN 4102 szerint betonba és téglafalba. Tűzállósági osztály F 90-ig

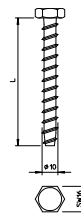

Csavaros acéldübel M6

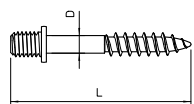

típus	menet D L hossza mér. mér. mm mm mm			súly		rendelési szám
	csom. darab	kg/100 darab	csom. darab	kg/100 darab		
985 M6 25	100	0,412	100	0,412	3133028	
985 M6 35	100	0,533	100	0,533	3133036	

St acél € /100 darab

G galvanikusan horganyzott

Facsar-menetes szárral és M6 menettel.

Csavaros acéldübel M8

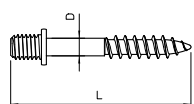

típus	menet D L hossza mér. mér. mm mm mm			súly		rendelési szám
	csom. darab	kg/100 darab	csom. darab	kg/100 darab		
985 M8 35	100	1,288	100	1,288	3133230	

St acél € /100 darab

G galvanikusan horganyzott

Facsar-menetes szárral és M8 menettel.

Mennyezethorog

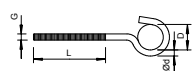

típus	anyag-Ø mm	L mér. mm	L1 mér. mm	törő- erő kN	súly		rendelési szám
					csom. darab	kg/100 darab	
867 M5X125 G	—	90	—	0,4	100	1,730	3470148
867 M6X 95 G	—	55	—	0,8	100	2,095	3470210
867 M6X125 G	—	85	—	0,8	100	2,760	3470237

St acél € /100 darab

G galvanikusan horganyzott

Mennyezethorog hosszú, metrikus menettel.

Mennyezethorog

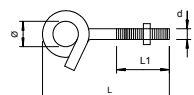

típus	menet mm	d mér. mm	L mér. mm	L1 mér. mm	Ød mm	Alá- tét Ø mm	törő- erő kN	súly		rendelési szám
								csom. darab	kg/100 darab	
948 TG6	M6	6	70	46	13	28	1	25	5,000	3453820

St acél € /100 darab

G galvanikusan horganyzott

Mennyezethorog visszahajlított kivitelben. 2 db nagy felületű alátéttel, anyával.

Mennyezethorog

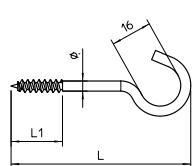

típus	anyag-Ø mm	L mér. mm	L1 mér. mm	törő- erő kN	súly		rendelési szám
					csom. darab	kg/100 darab	
915 3.9x50 G	3,9	50	20	0,15	100	0,724	3450058
915 3.9x60 G	3,9	60	20	0,15	100	0,800	3450066
915 3.9x70 G	3,9	70	20	0,15	100	0,879	3450074
915 3.9x80 G	3,9	80	20	0,15	100	0,913	3450082
915 3.9x90 G	3,9	90	20	0,15	100	1,076	3450090
915 3.9x100 G	3,9	100	20	0,15	100	1,187	3450104
915 4.3x120 G	4,3	120	24	0,2	100	1,662	3450120

St acél € /100 darab

G galvanikusan horganyzott

Mennyezethorog hengerelt facsar-menettel.

Mennyezethorog

típus	menet	törő-erő kN	csom. darab	súly kg/100 darab	rendelési szám
2081 M6 G	M6	1,35	100	1,257	3460169

St acél

G galvanikusan horganyzott

Mennyezethorog metrikus belső menettel.

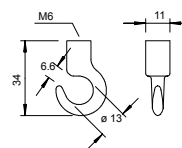

Mennyezethorog

típus	menet	törő-erő kN	csom. darab	súly kg/100 darab	rendelési szám
2081 K M6	M6	1,6	100	0,899	3460061

St acél

G galvanikusan horganyzott

Mennyezethorog metrikus belső menettel.

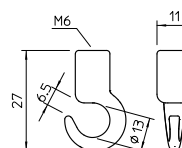

Zárt szemescsavar

típus	menet	hossz mm	törő-erő kN	csom. darab	súly kg/100 darab	rendelési szám
869 M8X40 G	M8	70	2	25	3,540	3472086

St acél

G galvanikusan horganyzott

Zárt szemescsavar M8x40 mm

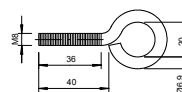

Rabic-függesztőszem

típus	menet	törő-erő kN	csom. darab	súly kg/100 darab	rendelési szám
2083 M6 G	M6	4,5	100	1,090	3462064
2083 M8 G	M8	5,5	100	1,090	3462080

St acél

G galvanikusan horganyzott

Rabicszem metrikus menettel.

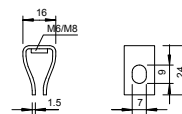

TS mennyezeti horog

típus	menet	törő-erő kN	csom. darab	súly kg/100 darab	rendelési szám
2989 M6 G	M6	1,5	50	2,540	3460762
2989 M8 G	M8	1,5	50	2,540	3460789

St acél

G galvanikusan horganyzott

TS mennyezeti horog metrikus menettel

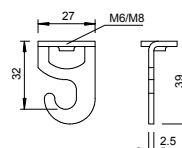

TS-akasztószem

típus	menet	törő-erő kN	csom. darab	súly kg/100 darab	rendelési szám
2990 M6 G	M6	3,5	50	2,320	3462862
2990 M8 G	M8	3,5	50	2,320	3462889

St acél

G galvanikusan horganyzott

Függesztőszem belső menettel.

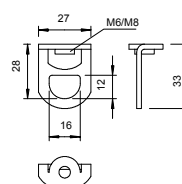

Gyűrűs szem

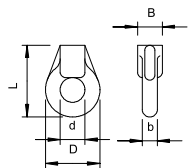

típus	menet	törő- erő kN	súly		rendelési szám
			csom. darab	kg/100 darab	
2084 M6 G	M6	1,15	100	2,200	3463567
2084 M8 G	M8	1,15	100	2,100	3463583
2084 K M6	M6	1,15	100	1,500	3463060

Zn cink présöntvény

€/100 darab

G galvanikusan horganyzott

Gyűrűs szem metrikus belső menettel.

Függesztőszem

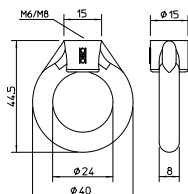

típus	menet	törő- erő kN	súly		rendelési szám
			csom. darab	kg/100 darab	
2085 M6 G	M6	1,1	50	3,900	3464067
2085 M8 G	M8	1,1	50	3,700	3464083

Zn cink présöntvény

€/100 darab

G galvanikusan horganyzott

Függesztőszem belső menettel.

GOLDEN SPRINT, keresztornyos



típus	L mér. mm	D mér. mm	fej Ø mm	csom. darab	súly kg/100 darab	rendelési szám
4758 3.5x15	15	3,5	6,5	200	0,070	3195007
4758 3.5x20	20	3,5	6,5	200	0,090	3195015
4758 3.5x25	25	3,5	6,5	200	0,120	3195023
4758 3.5x30	30	3,5	6,5	200	0,163	3195031
4758 3.5x35	35	3,5	6,5	200	0,170	3195058
4758 3.5x40	40	3,5	6,5	200	0,208	3195066
4758 3.5x45	45	3,5	6,5	200	0,220	3195074
4758 3.5x50	50	3,5	6,5	200	0,240	3195082
4758 4.0X15	15	4	7,5	200	0,100	3195201
4758 4.0X20	20	4	7,5	200	0,140	3195228
4758 4.0X25	25	4	7,5	200	0,177	3195236
4758 4.0X30	30	4	7,5	200	0,220	3195244
4758 4.0X35	35	4	7,5	200	0,250	3195252
4758 4.0X40	40	4	7,5	200	0,270	3195260
4758 4.0X45	45	4	7,5	200	0,280	3195279
4758 4.0X50	50	4	7,5	200	0,310	3195287
4758 4.5x25	25	4,5	8,2	200	0,237	3195422
4758 4.5x30	30	4,5	8,2	200	0,290	3195430
4758 4.5x35	35	4,5	8,2	200	0,300	3195449
4758 4.5x40	40	4,5	8,2	200	0,310	3195457
4758 4.5x45	45	4,5	8,2	200	0,350	3195465
4758 4.5x50	50	4,5	8,2	200	0,393	3195473
4758 5.0X30	30	5	9,5	200	0,376	3195635
4758 5.0X35	35	5	9,5	200	0,415	3195643
4758 5.0X40	40	5	9,5	200	0,454	3195651
4758 5.0X45	45	5	9,5	200	0,493	3195678
4758 5.0X50	50	5	9,5	200	0,533	3195686
4758 5.0X60	60	5	9,5	200	0,600	3195694
4758 6.0X30	30	6	12	200	0,600	3195910
4758 6.0X40	40	6	12	200	0,720	3195929
4758 6.0X50	50	6	12	200	0,830	3195937
4758 6.0X60	60	6	12	200	0,960	3195945

St. acél

€/100 darab

GGP galvanikusan horganyzott, sárgára passzíválva

Galvanikusan horganyzott és sárgára passzívált hostaflon bevonatú edzett acél. Panhead csavarfej kombinált kereszt- és normálhormos kivétel (Pozidrive 2. méret kivéve 6 mm átmérőjű Pozidrive 3. méret). A SPRINT-csavarok alkalmazása lényegesen lerövidíti a becsavarozási időt a hagyományos csavarokéval szemben. Ez a kettős menetű megfogócsúcsos első menetnek köszönhető. Felhasználási terület: fa, faforgács lemezek, gipszkarton lemezek, műanyag dübelek.

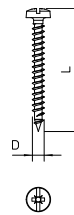

GOLDEN SPRINT, Torx

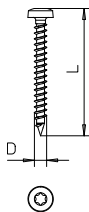

típus	L mér. mm	D mér. mm	fej Ø mm	csom. darab	súly kg/100 darab	rendelési szám
4758T 3.5x15	15	3,5	6,5	200	0,070	3198016
4758T 3.5x20	20	3,5	6,5	200	0,110	3198018
4758T 3.5x25	25	3,5	6,5	200	0,133	3198020
4758T 3.5x30	30	3,5	6,5	200	0,163	3198022
4758T 3.5x35	35	3,5	6,5	200	0,170	3198024
4758T 3.5x40	40	3,5	6,5	200	0,208	3198026
4758T 4.0x15	15	4	7,5	200	0,120	3198030
4758T 4.0x20	20	4	7,5	200	0,159	3198032
4758T 4.0x25	25	4	7,5	200	0,187	3198034
4758T 4.0x30	30	4	7,5	200	0,214	3198036
4758T 4.0x35	35	4	7,5	200	0,246	3198038
4758T 4.0x40	40	4	7,5	200	0,265	3198040
4758T 4.0x45	45	4	7,5	200	0,290	3198042
4758T 4.0x50	50	4	7,5	200	0,323	3198044
4758T 4.5x30	30	4,5	8,2	200	0,260	3198054
4758T 4.5x35	35	4,5	8,2	200	0,300	3198056
4758T 4.5x40	40	4,5	8,2	200	0,329	3198058
4758T 4.5x45	45	4,5	8,2	200	0,355	3198060
4758T 4.5x50	50	4,5	8,2	200	0,393	3198062
4758T 5.0x30	30	5	9,5	200	0,370	3198073
4758T 5.0x35	35	5	9,5	200	0,410	3198075
4758T 5.0x40	40	5	9,5	200	0,450	3198077
4758T 5.0x45	45	5	9,5	200	0,490	3198079
4758T 5.0x50	50	5	9,5	200	0,530	3198081

St acél

€/100 darab

GGP galvanikusan horganyzott, sárgára passzíválva

Galvanikusan horganyzott és sárgára passzívált hostafalon bevonatú edzett acél. Panhead T-Bit (belső hatszögletű) csavarfej, az Ø 3 mm T10, az Ø 3,5 mm T15, az Ø 4 és 4,5 mm T20, az Ø 5 mm nagyság T25 méretű. A SPRINT-csavarok alkalmazása lényegesen lerövidíti a becsavarozási időt a hagyományos csavarokéval szemben. Ez a kettős menethez vezető megfogócsúcsos első menetnek köszönhető. Felhasználási terület: fa, faforgács lemezek, gipszkarton lemezek, műanyag dübelek.

Sprint-csavar, keresztornyos

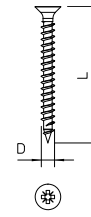

típus	D			csom. darab	súly kg/100 darab	rendelési szám
	mér. mm	mér. mm	fej Ø mm			
4759 3.5x25	25	3,5	6,5	200	0,105	3192113
4759 3.5x30	30	3,5	6,5	200	0,120	3192121
4759 3.5x35	35	3,5	6,5	200	0,140	3192148
4759 3.5x40	40	3,5	6,5	200	0,160	3192156
4759 3.5x45	45	3,5	6,5	200	0,180	3192164
4759 3.5x50	50	3,5	6,5	200	0,205	3192172
4759 4.0X25	25	4	7,5	200	0,153	3192210
4759 4.0X30	30	4	7,5	200	0,167	3192229
4759 4.0X35	35	4	7,5	200	0,192	3192237
4759 4.0X40	40	4	7,5	200	0,210	3192245
4759 4.0X45	45	4	7,5	200	0,236	3192253
4759 4.0X50	50	4	7,5	200	0,262	3192261
4759 4.5x30	30	4,5	8,3	200	0,237	3192334
4759 4.5x35	35	4,5	8,3	200	0,270	3192342
4759 4.5x40	40	4,5	8,3	200	0,300	3192350
4759 4.5x45	45	4,5	8,3	200	0,320	3192369
4759 4.5x50	50	4,5	8,3	200	0,363	3192377
4759 5.0X30	30	5	9,2	200	0,304	3192415
4759 5.0X35	35	5	9,2	200	0,356	3192423
4759 5.0X40	40	5	9,2	200	0,380	3192431
4759 5.0X45	45	5	9,2	200	0,430	3192458
4759 5.0X50	50	5	9,2	200	0,480	3192466
4759 6.0X40	40	6	11	200	0,570	3192628
4759 6.0X50	50	6	11	200	0,680	3192636
4759 6.0X60	60	6	11	200	0,790	3192644

Sl acél

€/100 darab

GGP galvanikusan horganyzott, sárgára passzíválva

Galvanikusan horganyzott és sárgára passzívált hostafalon bevonatú edzett acél. Süllyesztett fejű keresztornyossal (Pozidrive 2 méret kivéve 6 mm átmérő ahol 3 méret). A SPRINT-csavarok alkalmazása lényegesen lerövidíti a becsavarozási időt a hagyományos csavarokéval szemben. Ez a kettős menethez vezető megfogócsúcsos első menetnek köszönhető. Felhasználási terület: fa, faforgács lemezek, gipszkarton lemezek, műanyag dübelek.

Sprint-csavar, Torx

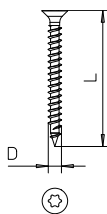

típus	L mér. mm	D mér. mm	fej Ø mm	csom. darab	súly kg/100 darab	rendelési szám
4759T 3.0x15	15	3	5,6	200	0,048	3198193
4759T 3.0x25	25	3	5,6	200	0,085	3198197
4759T 3.0x30	30	3	5,6	200	0,097	3198199
4759T 3.5x15	15	3,5	6,5	200	0,070	3198219
4759T 3.5x20	20	3,5	6,5	200	0,094	3198221
4759T 3.5x25	25	3,5	6,5	200	0,106	3198223
4759T 3.5x30	30	3,5	6,5	200	0,126	3198225
4759T 3.5x35	35	3,5	6,5	200	0,138	3198227
4759T 3.5x40	40	3,5	6,5	200	0,163	3198229
4759T 3.5x50	50	3,5	6,5	200	0,205	3198231
4759T 4.0x15	15	4	7,5	200	0,120	3198237
4759T 4.0x20	20	4	7,5	200	0,126	3198239
4759T 4.0x25	25	4	7,5	200	0,151	3198241
4759T 4.0x30	30	4	7,5	200	0,176	3198243
4759T 4.0x35	35	4	7,5	200	0,197	3198245
4759T 4.0x40	40	4	7,5	200	0,226	3198247
4759T 4.0x45	45	4	7,5	200	0,244	3198249
4759T 4.0x50	50	4	7,5	200	0,275	3198251
4759T 4.5x30	30	4,5	8,2	200	0,214	3198260
4759T 4.5x35	35	4,5	8,2	200	0,265	3198262
4759T 4.5x40	40	4,5	8,2	200	0,271	3198264
4759T 4.5x45	45	4,5	8,2	200	0,308	3198266
4759T 4.5x50	50	4,5	8,2	200	0,340	3198268
4759T 5.0x30	30	5	9,2	200	0,304	3198276
4759T 5.0x35	35	5	9,2	200	0,330	3198278
4759T 5.0x40	40	5	9,2	200	0,380	3198280
4759T 5.0x45	45	5	9,2	200	0,430	3198282
4759T 5.0x50	50	5	9,2	200	0,480	3198284

Si acél

€/100 darab

GGP galvanikusan horganyzott, sárgára passzíválva

Galvanikusan horganyzott és sárgára passzívált hostaflon bevonatú edzett acél. Süllyesztett fej T-Bit (belső hatszögletű), az Ø 3 mm T10, az Ø 3,5 mm T15, az Ø 4 és 4,5 mm T20, az Ø 5 mm T25 méretű. SPRINT-csavarak alkalmazása lényegesen lerövidíti a becsavarozási időt a hagyományos csavarokéval szemben. Ez a kettős menethez vezető megfogócsúcsos első menetnek köszönhető. Felhasználási terület: fa, faforgács lemezek, gipszkarton lemezek, műanyag dübelek.

Hatlapfejű facsavar a DIN 571 szabvány szerint

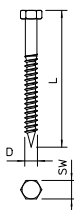

típus	L mér. mm	D mér. mm	SW mm	csom. darab	súly kg/100 darab	rendelési szám
12400 6x40 G	40	6	10	50	0,825	3188043
12400 6x50 G	50	6	10	50	0,960	3188051
12400 6x60 G	60	6	10	50	1,120	3188078
12400 6x80 G	80	6	10	50	1,375	3188094
12400 8x40 G	40	8	13	50	1,560	3188140
12400 8x50 G	50	8	13	50	1,820	3188159
12400 8x60 G	60	8	13	50	2,100	3188167
12400 8x70 G	70	8	13	50	2,360	3188175
12400 8x80 G	80	8	13	50	2,650	3188183
12400 8x100 G	100	8	13	50	3,200	3188205
12400 10x60 G	60	10	17	25	3,650	3188256
12400 10x70 G	70	10	17	25	4,050	3188272
12400 10x80 G	80	10	17	25	4,510	3188280
12400 10x100 G	100	10	17	25	5,400	3188302
12400 12x70 G	70	12	19	20	5,750	3188361
12400 12x80 G	80	12	19	20	6,430	3188388

Si acél

€/100 darab

G galvanikusan horganyzott

DIN 571 szerinti hatlapfejű csavar, facsavarmenettel. 910 típusú dübelhez alkalmas.

Menetes rúd

típus	menet	d méret mm	L mér. mm	csom. darab	súly kg/100 darab	rendelési szám
2078 M6 1M G	M6	6	1000	10	18,300	3141047
2078 M8 1M G	M8	8	1000	10	30,000	3141128
2078 M10 1M G	M10	10	1000	10	49,000	3141209
2078 M12 1M G	M12	12	1000	10	62,000	3141306
2078 M6 2M G	M6	6	2000	10	36,600	3141048
2078 M8 2M G	M8	8	2000	10	60,000	3141136
2078 M10 2M G	M10	10	2000	10	98,000	3141140
2078 M12 2M G	M12	12	2000	10	140,000	3141144

St acél

€/100 darab

G galvanikusan horganyzott

Menetes rúd a DIN 976 szerint



Menetes rúd V2A

típus	menet	d méret mm	L mér. mm	csom. darab	súly kg/100 darab	rendelési szám
2078 M6 1M V2A	M6	6	1000	10	18,300	3141327
2078 M8 1M V2A	M8	8	1000	10	30,000	3141310
2078 M10 1M V2A	M10	10	1000	10	49,000	3141312
2078 M12 1M V2A	M12	12	1000	10	70,000	3141314
2078 M6 2M V2A	M6	6	2000	10	36,600	3141328
2078 M8 2M V2A	M8	8	2000	10	60,000	3141330
2078 M10 2M V2A	M10	10	2000	10	98,000	3141339
2078 M12 2M V2A	M12	12	2000	10	140,000	3141316

V2A rozsdamentes acél (W. Nr. 1.4301)

€/100 darab

Menetes rúd a DIN 976 szerint



Összekötő karmantyú

típus	menet	L mér. mm	SW mm	csom. darab	súly kg/100 darab	rendelési szám
965 M6X20 G	M6	20	10	100	0,900	3415031
965 M6X25 G	M6	25	10	100	1,000	3415066
965 M6X30 G	M6	30	10	100	1,200	3415082
965 M6X40 G	M6	40	10	100	1,500	3415104
965 M6X50 G	M6	50	10	100	2,000	3415120
965 M8X20 G	M8	20	13	100	1,200	3415147
965 M8X30 G	M8	30	13	100	1,800	3415163

Zn cink présöntvény

€/100 darab

G galvanikusan horganyzott

Átmenő belső menet

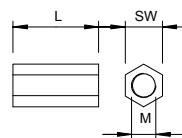

Összekötő karmantyú

típus	menet	L mér. mm	SW mm	csom. darab	súly kg/100 darab	rendelési szám
12005 M8 G	M8	30	13	50	2,000	6410081
12005 M10 G	M10	40	17	50	6,000	6410103
12005 M12 G	M12	40	19	25	7,000	6410111

St acél

€/100 darab

G galvanikusan horganyzott

Összekötő karmantyú átmenő belső menettel.

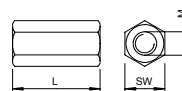

Összekötő karmantyú V2A

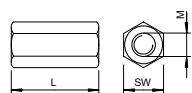

típus	menet	L		csom. darab	súly		rendelési szám
		mér. mm	SW mm		kg/100 darab		
12005 M8 V2A	M8	30	13	50	2,000		6410154
12005 M10 V2A	M10	40	17	50	6,000		6410162

V2A rozsdamentes acél (W. Nr. 1.4301)

€/100 darab

Összekötő karmantyú átmenő belső menettel.

Kettős közcsavar

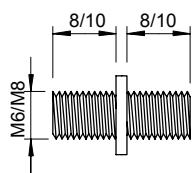

típus	menet	menet hossza		csom. darab	súly		rendelési szám
		menet mm	mm		kg/100 darab		
3100 M6 G	M6	8		100	0,355		3131068
3100 M8 G	M8	10		100	0,680		3131084

St acél

€/100 darab

G galvanikusan horganyzott

Kettős közcsavar metrikus menettel.

Lencsefejű csavar alátéttel kombinált anyával V2A

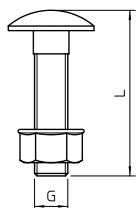

típus	méret mm	D		csom. darab	súly		rendelési szám
		mér. mm	mér. mm		kg/100 darab		
FRSB 8x35 VA	M8 x 35	8	35	50	2,570		3175608
FRSB 10x20 VA	M10 x 20	10	20	50	3,000		3175620
FRSB 10x25 VA	M10 x 25	10	25	50	3,700		3175625

V2A rozsdamentes acél (W. Nr. 1.4301)

€/100 darab

Négyszögletes nyakú lencsefejű csavar és kombinált anyá

Hengeres fejű csavar

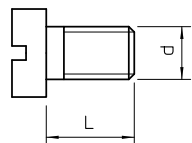

típus	menet	hossz		csom. darab	súly		rendelési szám
		menet mm	mm		kg/100 darab		
341 M6X10 G	M6	10		100	0,392		3153096
341 M6X16 G	M6	16		100	0,479		3153150
341 M6X20 G	M6	20		100	0,569		3153207

St acél

€/100 darab

G galvanikusan horganyzott

Hengeres fejű csavar ISO 1207 szerinti metrikus menettel

Hatlapfejű csavar ISO 4017

típus	menet	méret mm	L d		SW mm	csom. darab	súly kg/100 darab	rendelési szám
			mér. mm	mér. mm				
342 M6X16 G	M6	M6 x 16	16	6	10	100	0,494	3156141
342 M6X20 G	M6	M6 x 20	20	6	10	100	0,580	3156206
342 M6X25 G	M6	M6 x 25	25	6	10	100	0,665	3156257
342 M6X30 G	M6	M6 x 30	30	6	10	100	0,751	3156303
342 M6X35 G	M6	M6 x 35	35	6	10	100	0,837	3156354
342 M6X40 G	M6	M6 x 40	40	6	10	100	0,923	3156400
342 M8X20 G	M8	M 8 x 20	20	8	13	100	1,230	3158209
342 M8X25 G	M8	M8 x 25	25	8	13	100	1,390	3158241
342 M8X30 G	M8	M8 x 30	30	8	13	100	1,550	3158306
342 M8X40 G	M8	M8 x 40	40	8	13	100	1,870	3158403
342 M8X50 G	M8	M 8x50	50	8	13	100	2,180	3158500
342 M10X20 G	M10	M 10 x 20	20	10	17	100	2,320	3160203
342 M10X30 G	M10	M 10 x 30	30	10	17	100	2,820	3160300
342 M10X40 G	M10	M 10 x 40	40	10	17	50	3,240	3160408
342 M10X50 G	M10	M 10 x 50	50	10	17	50	3,820	3160505
342 M10X60 G	M10	M 10 x 60	60	10	17	50	4,330	3160602
342 M12X30 G	M12	M 12x30	30	12	19	50	4,020	3162303
342 M12X40 G	M12	M 12x40	40	12	19	50	4,740	3162400
342 M12X50 G	M12	M 12x50	50	12	19	50	5,450	3162508

St acél

€/100 darab

G galvanikusan horganyzott

ISO 4017 szerinti hatlapfejű csavar, metrikus menettel. Szilárdsági osztály min 5,6.

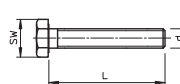

Hatlapfejű csavar DIN 933 V2A

típus	menet	méret mm	L d		SW mm	csom. darab	súly kg/100 darab	rendelési szám
			mér. mm	mér. mm				
DIN 933 M10x45VA	M10	M10 x 45	45	10	17	50	3,370	3156040
DIN 933 M12x45VA	M12	M12 x 45	45	12	19	50	4,850	3156042
DIN 933 M16x50VA	M16	M16 x 50	50	16	24	50	10,300	3156044

V2A rozsdamentes acél (W. Nr. 1.4301)

€/100 darab

DIN 933 szerinti hatlapfejű csavar, metrikus menettel.

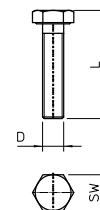

Hatlapfejű csavar DIN 933 V4A

típus	menet	méret mm	L d		SW mm	csom. darab	súly kg/100 darab	rendelési szám
			mér. mm	mér. mm				
DIN933 M6x16 V4A	M6	M6 x 16	16	6	10	100	0,511	3156016
DIN933 M6x20 V4A	M6	M6 x 20	20	6	10	100	0,580	3156018
DIN933 M6x25 V4A	M6	M6 x 25	25	6	10	100	0,665	3156019
DIN933 M6x30 V4A	M6	M6 x 30	30	6	10	100	0,751	3156020
DIN933 M6x35 V4A	M6	M6 x 35	35	6	10	100	0,837	3156021
DIN933 M6x40 V4A	M6	M6 x 40	40	6	10	100	0,923	3156022
DIN933 M8x20 V4A	M8	M8 x 20	20	8	13	100	1,230	3156024
DIN933 M8x25 V4A	M8	M8 x 25	25	8	13	100	1,390	3156025
DIN933 M8x30 V4A	M8	M8 x 30	30	8	13	100	1,550	3156026
DIN933 M8x40 V4A	M8	M8 x 40	40	8	13	100	1,870	3156027
DIN933 M8x50 V4A	M8	M8 x 50	50	8	13	100	2,180	3156028
DIN933 M10x20V4A	M10	M10 x 20	20	10	17	100	2,320	3156031
DIN933 M10x30V4A	M10	M10 x 30	30	10	17	100	2,620	3156032
DIN933 M10x40V4A	M10	M10 x 40	40	10	17	50	3,120	3156033
DIN933 M10x50V4A	M10	M10 x 50	50	10	17	50	3,620	3156034
DIN933 M10x60V4A	M10	M10 x 60	60	10	17	50	4,130	3156035
DIN933 M12x30V4A	M12	M12 x 30	30	12	19	50	3,770	3156036
DIN933 M12x40V4A	M12	M12 x 40	40	12	19	50	4,740	3156029
DIN933 M12x50V4A	M12	M12 x 50	50	12	19	50	5,200	3156037

V4A rozsdamentes acél, (W. Nr. 1.4571)

€/100 darab

Hatlapfejű csavar

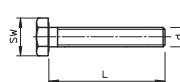

Hatlapú anya DIN 934

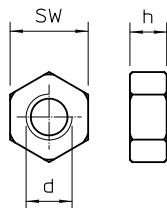
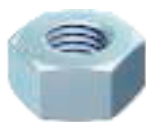

típus	menet	h		d	csom. darab	súly kg/100 darab	rendelési szám
		mm	mér. mm	mér. mm			
DIN 934 M4 G	M4	7	3,2	4	100	0,081	3400042
DIN 934 M5 G	M5	8	4,7	5	100	0,123	3400050
DIN 934 M6 G	M6	10	5,2	6	100	0,225	3400069
DIN 934 M8 G	M8	13	6,8	8	100	0,474	3400085
DIN 934 M10 G	M10	17	8,4	10	100	1,084	3400107
DIN 934 M12 G	M12	19	10,8	12	100	1,730	3400123

St acél

G galvanikusan horganyzott

€/100 darab

DIN 934 szerinti, metrikus menetes hatlapú anya. Szilárdsági osztály 8.8.

Hatlapú anya DIN 934 V2A

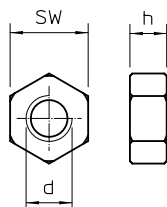

típus	menet	h		d	csom. darab	súly kg/100 darab	rendelési szám
		mm	mér. mm	mér. mm			
DIN 934 M6 VA	M6	10	5,2	6	100	0,250	3397068
DIN 934 M8 VA	M8	13	6,8	8	100	0,520	3397084
DIN 934 M10 VA	M10	17	8,4	10	100	1,160	3397106
DIN 934 M12 VA	M12	19	10,8	12	100	1,730	3397114

V2A rozsdamentes acél (W. Nr. 1.4301)

€/100 darab

DIN 934 szerinti, metrikus menetes hatlapú anya.

Hatlapú anya DIN 934 V4A

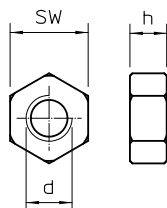

típus	menet	h		d	csom. darab	súly kg/100 darab	rendelési szám
		mm	mér. mm	mér. mm			
DIN 934 M6 V4A	M6	10	5,2	6	100	0,250	3400173
DIN 934 M8 V4A	M8	13	6,8	8	100	0,520	3400175
DIN 934 M10 V4A	M10	17	8,4	10	100	1,084	3400177
DIN 934 M12 V4A	M12	19	10,8	12	100	1,730	3397145

V4A rozsdamentes acél, (W. Nr. 1.4571)

€/100 darab

DIN 934 szerinti, metrikus menetes hatlapú anya.

Hatlapú anya elfordulás elleni védelemmel DIN 6923 V2A

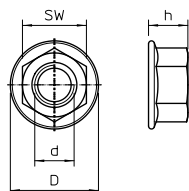

típus	menet	h		d	csom. darab	súly kg/100 darab	rendelési szám
		mm	mér. mm	mér. mm			
DIN 6923 M8 VA	M8	13	8	17,9	100	0,800	3156120
DIN 6923 M10 VA	M10	17	10	21,8	50	1,320	3156122
DIN 6923 M12 VA	M12	19	12	26	50	2,100	3156126

V2A rozsdamentes acél (W. Nr. 1.4301)

€/100 darab

Elfordulás ellen biztosított kombianya, elfordulást akadályozó bordázott felület az anyába sajtolva az MSZ EN 1661 szerint

Fogazott alátét DIN 6798

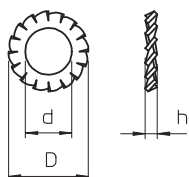

típus	menet	d	D	h	csom. darab	súly kg/100 darab	rendelési szám
		mér. mm	mér. mm	mér. mm			
DIN 6798 A M5 G	M5	5,3	10	1,8	100	0,022	3404056
DIN 6798 A M6 G	M6	6,4	11	2,1	100	0,036	3404064
DIN 6798 A M8 G	M8	8,4	15	2,4	100	0,080	3404080
DIN 6798 A M10 G	M10	10,5	18	2,7	100	0,125	3404102
DIN 6798 A M12 G	M12	13	20,5	3	100	0,160	3404129

St acél

G galvanikusan horganyzott

€/100 darab

Fogazott alátét, a DIN 6798 szerinti A-forma.

Rugós alátét

típus	menet	d	D	h	csom. darab	súly kg/100 darab	rendelési szám
		mér. mm	mér. mm	mér. mm			
DIN 128 A M6 G	M6	6,3	11,8	2,1	100	0,070	3405060
DIN 128 A M8 G	M8	8,3	14,8	2,6	100	0,130	3405087
DIN 128 A M10 G	M10	10,5	18,1	3	100	0,210	3405109
DIN 128 A M12 G	M12	12,5	21,1	3,5	100	0,320	3405125

St acél

€/100 darab

G galvanikusan horganyzott

Rugós alátét a DIN 128, A alak szerint.

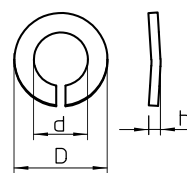

Rugós alátét V4A

típus	menet	d	D	h	csom. darab	súly kg/100 darab	rendelési szám
		mér. mm	mér. mm	mér. mm			
DIN 128 A M6 V4A	M6	6,3	11,8	2,1	100	0,070	3405062
DIN 128 A M8 V4A	M8	8,3	14,8	2,6	100	0,130	3405089
DIN 128 A M10V4A	M10	10,5	18,1	3	100	0,210	3405111
DIN 128 A M12V4A	M12	12,5	21,1	3,5	100	0,320	3405127

V4A rozsdamentes acél, (W. Nr. 1.4571)

€/100 darab

Rugós alátét a DIN 128, A alak szerint.

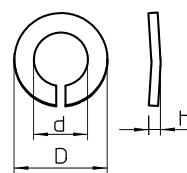

Alátét

típus	menet	d	D	h	csom. darab	súly kg/100 darab	rendelési szám
		mér. mm	mér. mm	mér. mm			
966 M4 G	M4	4,3	9	0,8	100	0,031	3402045
966 M6 G	M6	6,4	12	1,6	100	0,114	3402061
966 M8 G	M8	8,4	16	1,6	100	0,214	3402088
966 M10 G	M10	10,5	20	2	100	0,408	3402096
966 M12 G	M12	13	24	2,5	100	0,627	3402126

St acél

€/100 darab

G galvanikusan horganyzott

DIN 125 szerinti A alakú alátét univerzális alkalmazáshoz.

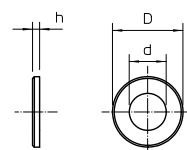

Alátét

típus	menet	d	D	h	csom. darab	súly kg/100 darab	rendelési szám
		mér. mm	mér. mm	mér. mm			
967 M6 G	M6	6,5	28	2,5	100	1,150	3402207
967 M8 G	M8	8,5	28	2,5	100	1,100	3402215
967 M10 G	M10	11	28	2,5	100	1,020	3402223

St acél

€/100 darab

G galvanikusan horganyzott

Nagy külső átmérőjű alátét univerzális alkalmazáshoz.

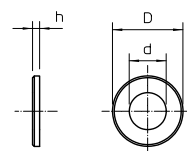

Alátét V2A

típus	menet	d	D	h	csom. darab	súly kg/100 darab	rendelési szám
		mér. mm	mér. mm	mér. mm			
966 M6 VA	M6	6,4	12	1,6	100	0,114	3402304
966 M8 VA	M8	8,4	16	1,6	100	0,214	3402312
966 M10 VA	M10	10,5	20	2	100	0,408	3402320
966 M12 VA	M12	13	24	2,5	100	0,627	3402339

V2A rozsdamentes acél (W. Nr. 1.4301)

€/100 darab

DIN 125 szerinti A alakú alátét univerzális alkalmazáshoz.

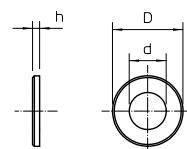

Alátét V4A

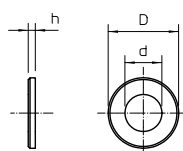

típus	menet	méret mér.			csom. darab	súly		rendelési szám
		d mm	D mm	h mm		kg/100 darab	darab	
966 M6 V4A	M6	6,4	12	1,6	100	0,114	3402306	
966 M8 V4A	M8	8,4	16	1,6	100	0,214	3402314	
966 M10 V4A	M10	10,5	20	2	100	0,408	3402322	
966 M12 V4A	M12	13	24	2,5	100	0,627	3402345	

V4A rozsdamentes acél, (W. Nr. 1.4571)

€/100 darab

DIN 125 szerinti A alakú alátét univerzális alkalmazáshoz.

Nagy felületű alátét

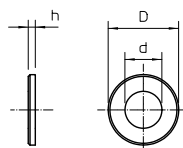

típus	menet	méret mér.			csom. darab	súly		rendelési szám
		d mm	D mm	h mm		kg/100 darab	darab	
964 M4 G15 G	M4	4,3	15	1,2	100	0,156	3403025	
964 M5 G20 G	M5	5,3	20	1,2	100	0,274	3403041	
964 M6 G25 G	M6	6,4	25	1,2	100	0,415	3403084	
964 M6 G30 G	M6	6,4	30	1,3	100	0,675	3403092	
964 M6 G20 G	M6	6,4	20	1,5	100	0,262	3403076	
964 M8 G20 G	M8	8,4	20	1,5	100	0,240	3403122	
964 M8 G25 G	M8	8,4	25	1,2	100	0,370	3403130	
964 M10 G30 G	M10	10,5	30	1,5	100	0,592	3403165	

Si acél

€/100 darab

G galvanikusan horganyzott

Különösen nagy külső átmérőjű alátét

Nagy felületű alátét V2A

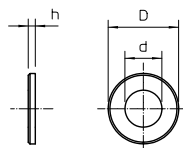

típus	menet	méret mér.			csom. darab	súly		rendelési szám
		d mm	D mm	h mm		kg/100 darab	darab	
964 M8 G20 V2A	M8	8,4	20	1,5	100	0,240	3403125	
964 M8 G25 V2A	M8	8,4	25	1,2	100	0,370	3403135	
964 M8 G40 V2A	M8	8,5	40	1,5	100	0,370	3403145	
964 M10 G30 V2A	M10	10,5	30	1,5	100	0,592	3403155	
964 M10 G40 V2A	M10	10,5	40	1,5	100	0,592	3403175	

V2A rozsdamentes acél (W. Nr. 1.4301)

€/100 darab

Nagy külső átmérőjű alátét.

MS 41 profilsín összekötéséhez ajánljuk, külső átmérő 40 mm.

Nagy felületű alátét V4A

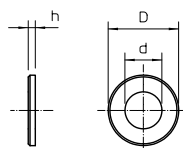

típus	menet	méret mér.			csom. darab	súly		rendelési szám
		d mm	D mm	h mm		kg/100 darab	darab	
964 M8 G20 V4A	M8	8,4	20	1,5	100	0,240	3403127	
964 M8 G25 V4A	M8	8,4	25	1,2	100	0,370	3403137	
964 M10 G30 V4A	M10	10,5	30	1,5	100	0,592	3403163	
964 M10 G40 V4A	M10	10,5	40	1,5	100	0,592	3403177	

V4A rozsdamentes acél, (W. Nr. 1.4571)

€/100 darab

Nagy külső átmérőjű alátét.

MS 41 profilsín összekötéséhez ajánljuk, külső átmérő 40 mm.

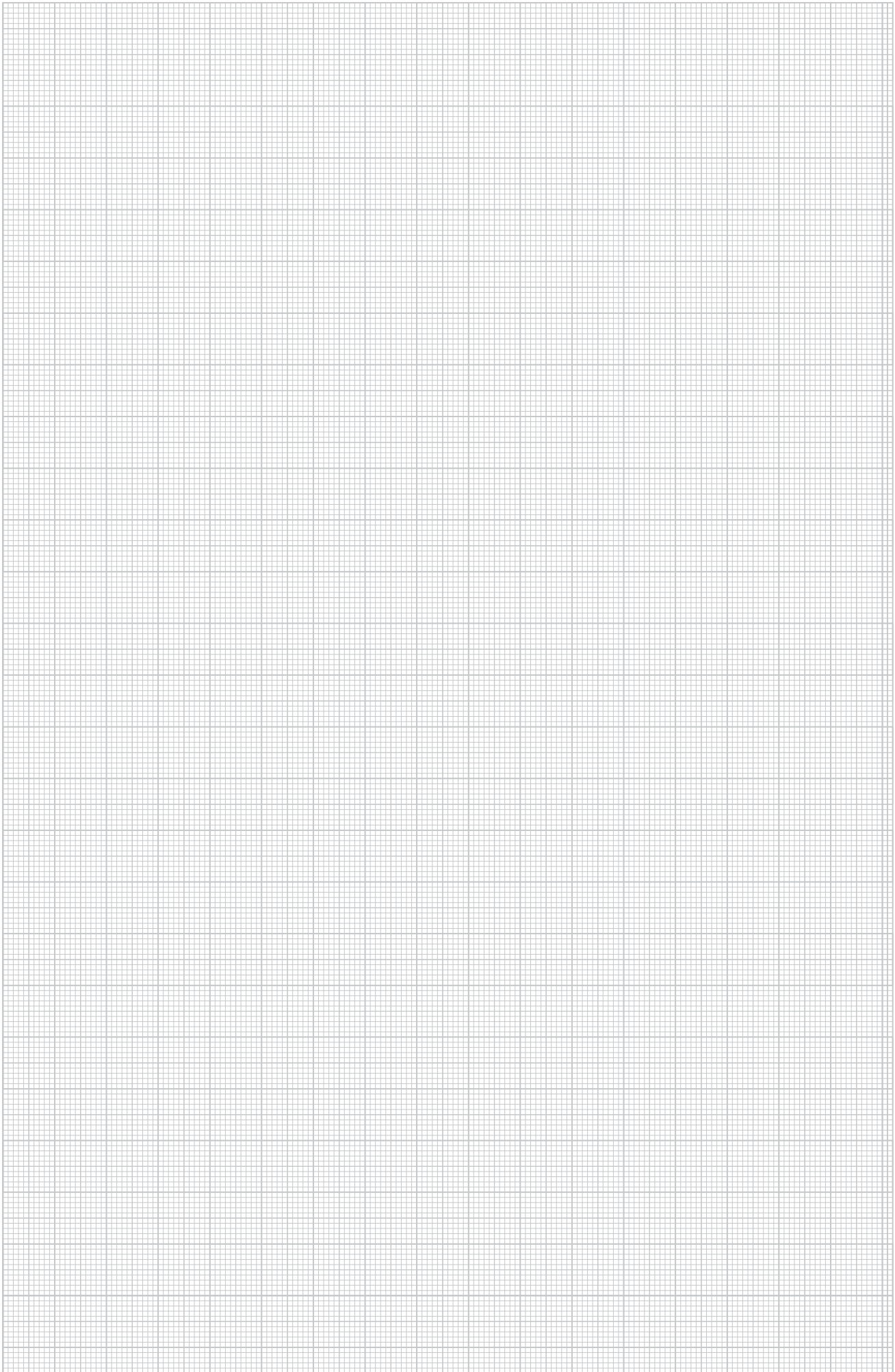



Jegyzékek

	Betűrendes tartalomjegyzék	458
	Számok szerinti típusjegyzék	464
	Típusjegyzék	474



1

1015-ös sorozatú rögzítőbilincs, közepes kivitel; 274

6

604-es sorozatú rögzítőbilincs, könnyű kivitel; 274
 604-es sorozatú rögzítőbilincs, közepes kivitel; 277
 605-ös sorozatú rögzítőbilincs, közepes kivitel; 277-278
 605-ös sorozatú rögzítőbilincs, közepes kivitel, V4A; 278

7

732-es sorozatú kábel és csőtávtartó kengyel menetes; 267
 csatlakozással
 732-es sorozatú kábel és csőtávtartó kengyel menetes; 267
 csatlakozással, V4A
 733 sorozatú kábel- és csőtávtartókengyel; 268-270
 733 sorozatú kábel- és csőtávtartókengyel, Alu; 270
 733 sorozatú kábel- és csőtávtartókengyel, V2A; 269
 733 sorozatú kábel- és csőtávtartókengyel, V4A; 269
 7855-ös sorozatú rögzítőbilincs, gyári szabvány, két; 276
 rögzítőfüles
 7855-ös sorozatú rögzítőbilincs, gyári szabvány, egy; 276
 rögzítőfüles

8

822-es sorozatú rögzítőbilincs, nehéz kivitel; 275
 822-es sorozatú rögzítőbilincs, nehéz kivitel V4A; 275
 823-as sorozatú rögzítőbilincs, nehéz kivitel; 279

9

90°-os könyökcsonk, PG menet; 187
 90°-os szerelőszeleg; 355, 361

A

Acél feszítőhuzal; 292
 Acél kampósszeg; 424
 Acél- tisztítókefe; 438
 Acélsodrony szorító; 294
 Acélszeg; 423
 Akasztós kapocs; 329
 Alátét; 392, 450, 452-454
 Alátét V2A; 453-454
 Alátét V4A; 453-454
 Alumínium csóví, menet nélkül; 313
 Alumínium csóví, menetes végekkel; 312
 Alumínium leágazódoboz üres, Mx06-Mx15.; 98
 homokfúvott
 Alumínium leágazódoboz üres, Mx16-Mx36.; 98
 homokfúvott
 Alumínium leágazódoboz, üres Mx16-Mx36, porszórt; 97
 Alumínium leágazódoboz, üres Mx06-Mx15, porszórt; 97
 Alumínium összekötő karmantyú, menet nélkül; 313
 Alumínium összekötő karmantyú, menettel; 312
 Alumíniumcső, menet nélkül; 313
 Alumíniumcső, menetes végekkel; 312
 Angler dübel; 426
 Aquasit hideg kiöntőmassza, tubus; 100
 AQUASIT keverőcső; 100
 Aquasit kinyomó pisztoly; 100
 Aquasit hideg kiöntő massza T40-es leágazódobozal; 100

Á

Átalakító szűkítéshez, M - PG; 212
 Átalakító bővítéshez, M - PG; 211
 Átalakító bővítéshez, PG - M; 212
 Átalakító szűkítéshez, PG - M; 213
 Átalakító, PG-M menet; 187

B

B 10 M leágazódoboz, menettel; 94
 B 11 M leágazódoboz, menettel; 94
 B 12 M leágazódoboz, menettel; 95
 B 9/K M leágazódoboz üres, menettel; 94

B 9/K M leágazódoboz, menettel; 94
 B 9/T leágazódoboz, átlukasztható membránnal; 91
 Belső csavarmentes horog; 435
 Beüthető bilincs; 343, 346
 Beütődübel; 237, 426-427
 Beütővas; 425
 Beütővas kézvédővel; 425
 Bevezető tömítés csövekhez, T-sorozat; 75, 316
 Billenőfejes függesztőszár; 429
 BKS szorítóilincs; 230
 Blitz-ISO kengyel; 242-243
 Blitz-ISO kengyel, felcsavarozható; 243
 Bővítő, metrikus; 186, 209
 Bővítő, metrikus menet; 186
 BZ-IG beütő szerszám; 433

C

Cink-nikkel bevonatú összekötő acélkarmantyú.; 308
 menettel
 Csatlakozó csonk vakolat alatti szerelvénydobozokhoz; 120
 Csatlakozódoboz fali világítótetekhez; 119
 Csatlakozómenet tömítőgyűrű, metrikus; 188, 214
 Csatlakozómenet-tömítőgyűrű, PG; 189, 214
 Csavaros acéldübel M6; 442
 Csavaros acéldübel M8; 442
 Csavaros sorkapocsblokk SDB 03-hoz; 113, 145
 Csavaros sorkapocsblokk SDB 05-höz; 113, 145
 Csavaros sorkapocsblokk SDB 09-hez; 113, 145
 Csavaros sorkapocsblokk SDB 12-höz; 113, 145
 Csavaros tartókapocs, átmenő furattal; 331
 Csavaros tartókapocs, csövekhez; 331
 Csavaros tartókapocs, csuklóval; 331
 Csavaros tartókapocs, menettel; 331
 Csavaros tartókapocs, univerzális; 331
 Csavaros záródugó kábelbevezető nyílással.; 193
 átlukasztható membránnal PG
 Csavaros záródugó kábelbevezető nyílással, metrikus; 192
 menet
 Csavaros záródugó kábelbevezető nyílással, PG; 192
 Csillárkapocs 2 csatlakozás; 134
 Csillárkapocs 3 csatlakozás; 134
 Csőbilincs belső menetes csatlakozással; 271-273
 Csőbilincs belső menetes csatlakozással, nehéz kivitel; 273
 M10
 Csőbilincs belső menetes csatlakozással, nehéz kivitel; 272
 M6
 Csőbilincs belső menetes csatlakozással, nehéz kivitel; 272
 M8
 Csőbilincs belső menetes csatlakozással.; 271
 rézbevonatos
 Csőbilincs belső menetes csatlakozással, univerzális; 271-272
 Csőkulcsbetét; 169
 Csomóponti háromszög; 355, 361, 384
 Csővég, metrikus menet; 315
 Csővég, összepattintható kivitel; 315
 Csővég, PG menet; 315
 Csúszóanya; 343, 346, 349, 354, 360, 364, 369, 379
 Csúszóanya rugóval; 379

D

Dobozfedél fali világítótetekhez; 120
 Dolú-leágazókapcsok, egyoldalas; 136
 Dolú-leágazókapcsok, kétoldalas; 136
 Dübel kábelkötegelőhöz; 231

E

Easy üregsmennyezet-horgony; 435
 EDK dugaszolható tömítés; 194
 EDR csőbevezető idom; 194
 Egyes bilincs; 230
 Elektromosan szigetelő és tömítő kitt; 191
 Ellenanya; 180-181, 207, 335
 Ellenanya, metrikus menet; 180-181, 207



Ellenanya, metrikus menettel, rögzítőkörrrel; 207
 Ellenanya, PG menet; 180-181, 207
 Ellendarab, fém univerzális; 417
 Ellendarab, műanyag 16-17 mm résszélesség; 416
 Ellendarab, műanyag univerzális; 416
 Ellenőrző könyök, menet nélkül; 317
 Ellenőrző könyök, menettel; 317
 Ellenőrző T-idom menet nélkül; 316
 Ellenőrző T-idom menettel; 317

F

Fali és mennyezeti tartó, padló rögzítő 3 furattal; 380
 Fáziskapocs, rugós csatlakozóval, 12 pólusú; 115, 144
 Fejlemez; 355, 361
 Fekete pórszort acél csőív, menet nélkül; 307
 Fekete pórszort acél csőív, menettel; 306
 Fekete pórszort acél toldó, menet nélkül; 307
 Fekete pórszort acél toldó, menettel; 306
 Fekete pórszort acélcső, menet nélkül; 307
 Fekete pórszort acélcső, menettel; 306
 Felcsavarozható tartókapcsok, könnyű; 332
 Fém szalagbilincs, keskeny; 287
 Fém szalagbilincs, széles; 287
 Fém szitahüvely; 438
 Fém-feszítők; 428
 Feszítőfogó; 289
 Feszítőhüvely, E; 434
 Feszítőhüvely, E, V4A; 434
 Feszítőhuzal bilincs, fém; 293
 Feszítőhuzal bilincs, polisztirol; 293
 Feszítőszalag; 288
 Feszítőszalag fix hosszúságban; 288
 Feszítőszalag V2A; 288
 Feszítőszalag zár; 288
 Feszítőszalag zár V2A; 288
 Firebox T100E belső rögzítéssel; 87
 FireBox T100ED adatátviteli kábelekhez külső; 85
 rögzítőfülekkel
 FireBox T100ED adatátviteli kábelekhez, külső; 86
 rögzítéssel és ütésálló fedéllel
 FireBox T100ED adatkábelekhez belső rögzítéssel; 85
 FireBox T100ED belső rögzítéssel; 81
 FireBox T100ED belső rögzítéssel és olvadóbetét; 81
 tartóval
 FireBox T100ED külső rögzítéssel és ütésálló fedéllel; 84
 Firebox T100ED külső rögzítőfülekkel; 83-84
 FireBox T100ED külső rögzítőfülekkel; 84
 ütésálló fedéllel és biztosító foglalattal
 FireBox T100ED külső rögzítőfülekkel és biztonsági; 83
 tartóval
 FireBox T160E adatkábelekhez belső rögzítéssel; 87
 Firebox T160E belső rögzítéssel; 87
 FireBox T160ED belső rögzítéssel; 81-82
 FireBox T160ED belső rögzítéssel és olvadóbetét; 82
 tartóval
 FireBox T160ED külső rögzítéssel és ütésálló fedéllel; 84
 Firebox T160ED külső rögzítőfülekkel; 83-84
 FireBox T160ED külső rögzítőfülekkel és biztosító; 84
 foglalattal
 FireBox T350ED adatátviteli kábelekhez külső; 85
 rögzítőfülekkel
 Fix-ISO tartóbilincs acélsodronyhoz; 293
 Fogazott alátét DIN 6798; 452
 Függeszték földlemezekhez; 335
 Függesztőlánc; 290
 Függesztőszár szárnyas-rugós fejjel; 428
 Függesztőszem; 443-444

G

Galvanikusan horganyzott acél csőív, menet nélkül; 305
 Galvanikusan horganyzott acél csőív, menetes; 304
 végekkel

Galvanikusan horganyzott acél összekötő karmantyú; 305
 menet nélkül
 Galvanikusan horganyzott acél összekötő karmantyú; 304
 menetes végekkel
 Galvanikusan horganyzott acélcső, menet nélkül; 305
 Galvanikusan horganyzott acélcső, menettel; 304
 Gázbeton dübel; 427
 Gipszkarton-dübel; 427
 GOLDEN SPRINT, kereszthornyos; 445
 GOLDEN SPRINT, Torx; 446
 Gombafejű önfeszítő dübel; 231
 Greif-ISO csavarral szorító kengyel egy kábel részére; 239
 Greif-ISO csavarral szorító kengyel három kábel; 240
 részére
 Greif-ISO csavarral szorító kengyel két kábel részére; 240
 GRIP "M" 15; 263
 GRIP "M" 30; 263
 GRIP "M" 70; 263
 GRIP 10; 233
 GRIP 20; 233
 GRIP 40; 233
 Gyűrűs szem; 444

H

Haft Clip, szeg nélkül; 246-247
 Haft-Clip, hófehér; 248-249
 Haft-Clip, világos szürke; 248-250
 Hagyományos beütő szerszám feszítőhüvelyhez; 434
 Hatlapfejű csavar DIN 933 V4A; 451
 Hatlapfejű csavar ISO 4017; 451
 Hatlapfejű csavar DIN 933 V2A; 451
 Hatlapfejű facsavar a DIN 571 szabvány szerint; 448
 Hatlapú anya DIN 934; 452
 Hatlapú anya DIN 934 V2A; 452
 Hatlapú anya DIN 934 V4A; 452
 Hatlapú anya elfordulás elleni védelemmel DIN 6923; 452
 V2A
 Hengeres fejű csavar; 450
 Horgonycsap N jelű, menettel, V4A; 430
 Horgonycsap N-K beütőfejjel, V4A; 430
 Horgonycsap N jelű, menettel; 430
 Horgonycsap N-K beütőfejjel; 430
 Horgonycsap, BZ; 431-433
 Horgonycsap, BZ, V4A; 431
 Horgonycsap, BZ-IG; 433
 Horgonycsap, BZ-U; 432
 Horgonycsap, BZ-U, V4A; 432
 Horgonyrúd; 437
 Hosszabbító cső fix hosszúsággal; 439
 Hosszanti összekötő 3 furattal; 380
 Húzásmentesítő bilincs; 280-281

I

Ikertömszelence, metrikus menet; 177
 Ikertömszelence, PG; 177
 Impu acélszeg; 423
 Impu-Fix pillanatragasztó; 291
 Injektáló habarcs tubusban, 280 ml; 436
 Injektáló habarcs tubusban, 420 ml; 436
 ISO nyomóbilincs, egy kábeles; 238
 ISO nyomóbilincs, két kábeles; 239
 ISO szegezhető kábelrögzítő; 245
 ISO talpas bilincs; 242
 ISO-Nagel-Clip, fehér; 252
 ISO-Nagel-Clip, fekete; 251
 ISO-Nagel-Clip, világosszürke; 251

J

Jelölő-beállítószerszám feszítőhüvelyhez; 434
 Jelölőtábla kábelezéshez; 89



K

- Kábel- és cső-távtartókengyel 733; 269
 Kábel klip; 253
 Kábelköteg rögzítő bilincs; 415
 Kábelkötegelő fekete,UV- és időjárásálló; 286
 Kábelkötegelő, fehér; 286
 Kábelösszekötő karmantyú; 95
 Kábelrögzítő beütve feszítő ékkel, 8 vezetékhez; 236
 Kábelrögzítő beütve feszítő ékkel, 16 vezetékhez; 236
 Kábelrögzítő tiplivel; 236
 Kábelrögzítő, 10 vezetékhez; 235-236, 265
 Kábelrögzítő, 10 vezetékhez, fellőhető kivitel; 236
 Kábelrögzítő, 16 vezetékhez; 235, 265
 Kábelrögzítő, 8 vezetékhez; 235
 Kábelrögzítő, 8 vezetékhez, fellőhető kivitel; 235
 Kábelrögzítő, 16 vezetékhez, fellőhető kivitel; 235
 Kábeltartó Clip 1 kamrás; 253
 Kábeltartó Clip, 2 kamrás; 253
 Kalap- és tartósín vágó; 389
 Kalapácsfejű csavar; 343, 346, 349, 354, 360, 364, 369, 379-380
 Kalapácsfejű csavar rugóval; 380
 Kalapsín; 78, 143, 387-388
 Kalapsín 15x5,5 mm, leágazódobozhoz T-sorozat; 78
 Kalapsín 35x7,5 mm, leágazódobozhoz T-sorozat; 78
 Kalapsín leágazódobozhoz T-sorozat; 143
 Kalapsín, perforálás nélkül; 387-388
 Kalapsín, perforált; 387-388
 Kampósszeg; 424
 Kengyeles bilincs, 1 kábel részére, műanyag; 396, 399, 405, nyomóvályú 409, 411
 Kengyeles bilincs, 1 kábel részére, fém nyomóvályú; 398, 402, 408, 410
 Kengyeles bilincs, árnyékolt csatlakozás; 398
 Kengyeles bilincs, kalapácsfejű kivitel 3 kábel részére; 414
 Kengyeles bilincs, kör alakú profilok/csövek; 413
 Kengyeles bilincs, szalagföldelők rögzítéséhez; 404
 Kengyeles bilincs, U kivitel 3 kábel részére; 414
 Kengyeles bilincs, 2 kábel részére, fém nyomóvályú; 403
 Kengyeles bilincs, 2 kábel részére, műanyag; 397, 400, 406, nyomóvályú 410, 412
 Kengyeles bilincs, 3 kábel részére, műanyag; 401, 407 nyomóvályú
 Kengyeles bilincs, 3 kábel, részére fém nyomóvályú; 404
 Kerámia sorkapocs; 88
 Kettős fali bilincs; 231
 Kettős ISO szegezhető kábelrögzítő; 245
 Kettős közcsavar; 450
 Kettős nyomóvályú, fém; 418
 Kettős nyomóvályú, műanyag; 417
 Kettős peremű dübel; 427
 Keverőcső; 100, 439
 Kiegyenlítőkeret 12 mm, szerelvénydobozokhoz; 121
 Kiegyenlítőkeret 24 mm, kötődobozokhoz; 122
 Kiegyenlítőkeret 24 mm, szerelvénydobozokhoz; 122
 Kifúvó; 438
 Kinyomópisztoly 10:1 koaxiális tubusokhoz; 436
 Kinyomópisztoly 280 ml- és Side-by-side-tubusokhoz; 436
 Kisosztó 3 egységes; 108
 Kisosztó 3 modulós, csavaros sorkapocccsal; 108
 Kisosztó 3 modulós, sorkapocccsal; 108
 Kisosztó 5 egységes, üres; 109
 Kisosztó 9 modulós, csavaros sorkapocccsal; 110
 Kisosztó 12 egységes, üres; 111
 Kisosztó 12 modulós, csavaros sorkapocccsal; 111
 Kisosztó 12 modulós, sorkapocccsal; 111
 Kisosztó 5 modulós, csavaros sorkapocccsal; 109
 Kisosztó 5 modulós, sorkapocccsal; 109
 Kisosztó 9 egységes, üres; 110
 Kisosztó 9 modulós, sorkapocccsal; 110
 Klick-Snap bilincs; 230
 Könnyű kivitelű TKH szorítóköröm MS4121 és; 385
 MS4141 profilsínhez, 18-22 mm résszélesség
 Könnyű kivitelű TKH szorítóköröm MS4022 profilsínhez; 364
 22 mm résszélesség
 Kötélkapocs; 294
 Kötélszív; 292
 Külső rögzítő vagy összekötő; 112, 115
 Külső rögzítő vagy összekötő; 112, 115
 KWH típusú szorítószeglet 22 mm résszélességű; 369
 MS5030-hoz

L

- L-alakú összekötő lemez; 382
 Leágazódoboz T 40, bevezető nyílásokkal; 48
 Leágazódoboz A11; 43
 Leágazódoboz A14; 44
 Leágazódoboz A18; 44
 Leágazódoboz A6; 43
 Leágazódoboz A8; 43
 Leágazódoboz B 100 M sorozat, menet nélküli; 92
 Leágazódoboz B 160 M sorozat, menet nélküli; 93
 Leágazódoboz B 25 M sorozat, menet nélküli; 92
 Leágazódoboz B 250 M sorozat, menet nélküli; 93
 Leágazódoboz B 9/T, átlukasztható membránnal és; 91 sorkapocccsal
 Leágazódoboz B 40 M sorozat, menet nélküli; 92
 Leágazódoboz B 60 M sorozat, menet nélküli; 92
 Leágazódoboz T 100, bevezető nyílásokkal; 49
 Leágazódoboz T 100, lépcsős kábelbevezetővel; 52
 lángálló
 Leágazódoboz T 100, lépcsős kábelbevezetővel; 63
 magasított átlátszó fedéllel
 Leágazódoboz T 100, lépcsős kábelbevezetővel; 59
 magasított fedéllel
 Leágazódoboz T 100, zárt; 55, 61, 65
 Leágazódoboz T 100, zárt, magasított átlátszó fedéllel; 65
 Leágazódoboz T 100, zárt, magasított fedéllel; 61
 Leágazódoboz T 160, bevezető nyílásokkal; 49
 Leágazódoboz T 160, lépcsős kábelbevezetővel; 52
 lángálló
 Leágazódoboz T 160, lépcsős kábelbevezetővel; 63
 magasított átlátszó fedéllel
 Leágazódoboz T 160, lépcsős kábelbevezetővel; 59
 magasított fedéllel
 Leágazódoboz T 160, zárt; 56, 61, 65
 Leágazódoboz T 160, zárt, magasított átlátszó fedéllel; 65
 Leágazódoboz T 160, zárt, magasított fedéllel; 61
 Leágazódoboz T 250, bevezető nyílásokkal; 50
 Leágazódoboz T 250, lépcsős kábelbevezetővel; 52
 lángálló
 Leágazódoboz T 250, lépcsős kábelbevezetővel; 64
 magasított átlátszó fedéllel
 Leágazódoboz T 250, lépcsős kábelbevezetővel; 59
 magasított fedéllel
 Leágazódoboz T 250, zárt; 56, 61, 65
 Leágazódoboz T 250, zárt, magasított átlátszó fedéllel; 65
 Leágazódoboz T 250, zárt, magasított fedéllel; 61
 Leágazódoboz T 350, bevezető nyílásokkal; 50
 Leágazódoboz T 350, lépcsős kábelbevezetővel; 52
 lángálló
 Leágazódoboz T 350, lépcsős kábelbevezetővel; 64
 magasított átlátszó fedéllel
 Leágazódoboz T 350, lépcsős kábelbevezetővel; 60
 magasított fedéllel
 Leágazódoboz T 350, zárt; 56, 62, 66
 Leágazódoboz T 350, zárt, magasított átlátszó fedéllel; 66
 Leágazódoboz T 350, zárt, magasított fedéllel; 62
 Leágazódoboz T 40, kikönnyítéssel, zárt; 57
 Leágazódoboz T 40, lépcsős kábelbevezetővel; 51
 lángálló
 Leágazódoboz T 60, bevezető nyílásokkal; 49
 Leágazódoboz T 60, kikönnyítéssel, zárt; 57
 Leágazódoboz T 60, lépcsős kábelbevezetővel; 51
 lángálló
 Leágazódoboz T 60, lépcsős kábelbevezetővel; 63
 magasított átlátszó fedéllel

Leágazódoboz T 60, lépcsős kábelbevezetővel,; 59
magasított fedéllel
Leágazódoboz T 60, zárt; 55, 61, 65
Leágazódoboz T 60, zárt, magasított átlátszó fedéllel; 65
Leágazódoboz T 60, zárt, magasított fedéllel; 61
Leágazódoboz T60 kikönnyítéssel, sorkapocs léccel; 57
Leágazódoboz T 25, bevezető nyílásokkal; 48
Leágazódoboz T 25, lépcsős kábelbevezetővel,; 51
lángálló
Leágazódoboz T 40, zárt; 55
Leágazódoboz T 60 kikönnyítéssel és 3; 58
tömszelencével
Leágazódoboz T 60 lépcsős kábelbevezetővel és 3; 58
tömszelencével
Leágazódoboz T40 kikönnyítéssel, sorkapocs léccel; 57
Lencsefejú csavar alátéttel kombinált anyával V2A; 450
Lépcsős kábelátvezető EDVS; 76, 193
Lépcsős kábelátvezető T-sorozatú FireBox; 89
leágazódobozokhoz
Lépcsős kábelátvezető, B-sorozatú leágazódobozhoz; 93
Lépcsős kábelátvezető, T-sorozat; 75
Létrafok acéltartókhoz; 365

M

Menetes rúd; 449
Menetes rúd V2A; 449
Mennyezethorog; 442-443
Mennyezeti kivezetés; 291
Merítetten tűzihorganyzott acél csőív, menet nélkül; 309
Merítetten tűzihorganyzott acél csőív, menetes; 308
végekkel
Merítetten tűzihorganyzott acélcső, menet nélkül; 309
Merítetten tűzihorganyzott acélcső, menettel; 308
Merítetten tűzihorganyzott acélkarmantyú, menet nélkül; 309
Műanyag kalapos-anyás tömszelence záródugóval; 155
világosszürke
Műanyag szitahüvely; 437
Multi-Quick bilincs; 227
Multi-Quick bilincs, metrikus; 227

N

Nagel-Fix; 245
Nagel-Fix, szeg nélkül; 245
Nagy felületű alátét; 454
Nagy felületű alátét V2A; 454
Nagy felületű alátét V4A; 454
Nagy teherbírású horgonycsavar, SZ-B; 433
Nehéz kivitelű csőbilincs; 276
Nehéz kivitelű TKH szorítóköröm MS4121 és MS4141; 385
profilínhez, 22 mm résszélesség
Nehéz kivitelű TKH szorítóköröm MS5030 és MS 41; 370
profilínhez, 22 mm résszélesség
Nippel 89; 194-195
Nippel 89/RK; 195
Nullavezető kapocs rugós csatlakozóval, 12 pólusú; 114, 144
Nullavezető kapocs, csavaros, 4 pólusú; 115, 144
Nullavezető sorkapocs, csavaros, 7 kapocshellyel; 142
Nullavezető sorkapocs, csavaros, 12 kapocshellyel; 142
Nyomócsavar, húzásmentesített PG menet; 184, 209
Nyomócsavar, PG; 183, 208
Nyomógyűrű, PG; 213

O

OBO-dübel; 422, 425
Oldószer keverék; 291
Olvadóbetét-aljzat a FireBox T leágazódobozokhoz; 88
Omega-kengyel; 383

Ö

Önfeszítő dübel 2957 típusú Quick-bilincshez; 226
Önfeszítő dübel 2957 típusú Quick-bilincshez; 231
Összekötő; 95, 112, 115, 118-119, 125, 132, 304-305, 308,
310-313, 316, 319, 380-383, 449-450

Összekötő karmantyú; 95, 304-305, 310-313, 316, 319, 449-
450
Összekötő karmantyú V2A; 310, 316, 450
Összekötő lemez 1 furattal; 381
Összekötő lemez 2 furattal; 381
Összekötő lemez 3 furattal; 381
Összekötő lemez 4 furattal; 381
Összekötő lemez 5 furattal; 382
Összepattintható tömszelence, tömítőbetéttel, több; 162
kábelhez
Összepattintható tömszelence, tömítőbetéttel, zárt; 162
kivitel
Összepattintható tömszelence, tömítőbetéttel, 1; 162
kábelhez

O

O-tömítőgyűrű metrikus csatlakozómenethez; 189, 215
O-tömítőgyűrű PG csatlakozómenethez; 189, 215

P

Pattintható sorolható bilincs; 238
Perforált szerelőszalag; 290, 296
Perforált szerelőszalag, hullámos; 296
Perforált szerelőszalag, műanyag bevonatú; 296
Perforált szerelőszalag, szálakban; 290
Perforált szerelőszalag, tekercsekben; 290
Porvédő lemez, metrikus menet; 170, 190, 215
Porvédő lemez, páncélmenet; 171, 190, 216
Profilsín AMS3518, 16,5 mm résszélesség; 359
Profilsín AMS3518, közepes, 16,5 mm résszélesség; 359
Profilsín AMS3518, közepes, 16,5 mm réstávolság; 358
Profilsín AMS3518, közepes, 16,5 mm réstávolság,; 358
perforálás nélkül
Profilsín CL2008, résméret 11 mm, törhető; 342
Profilsín CL2712, 12 mm résméret, perforált; 345
Profilsín CM3015, 16 mm résméret; 348
Profilsín CM3518, 17 mm résméret; 352-353
Profilsín MS4022, nehéz, résméret 18 mm; 363
Profilsín MS4022, nehéz, résméret 18 mm; 363
Profilsín, 11 mm résméret, perforált; 342

Q

Quick bilincs önfeszítődübelhez; 225
Quick bilincs, fekete; 224
Quick bilincs, világosszürke; 224
Quick rögzítőbilincs, alumínium; 261, 316
Quick rögzítőbilincs, lángálló; 225
Quick-bilincs; 224-228, 231, 320
Quick-bilincs és Quick-Pipe védőcső készlet; 320
Quick-Pipe 90°-os könyök; 319
Quick-Pipe összekötő karmantyú; 319
Quick-Pipe T-idom; 320
Quick-Pipe védőcső; 319-320

R

Rabic-függesztőszem; 443
Rögzítőbilincs; 225, 243-244, 261, 274-279, 316
Rögzítőcsavar szerelőlemezhez; 79
Rögzítőelem kábeltálcához; 76
Rögzítőelem rácsos kábeltálcához; 76
Rozsdamentes acél csőív V2A; 310
Rozsdamentes acél csőív V4A; 311
Rozsdamentes acél összekötő karmantyú V2A, IP67; 316
Rozsdamentes acél összekötő karmantyú V4A; 311
Rozsdamentes acél összekötő karmantyú V2A; 310, 316
Rozsdamentes acélcső V4A; 311
Rozsdamentes acélcső V2A; 310
Rugós alátét; 453
Rugós alátét V4A; 453
Rugós csatlakozókapcsok, 3-pólusú; 133
Rugós csatlakozókapcsok, 5-pólusú; 133
Rugós csatlakozókapcsok, 8-pólusú; 133



Rugós fedél, 60 mm; 120
 Rugós fedél, 70 mm; 120
 Rugós fedél, 80 mm; 120
 Rugós sorkapocsblokk SDB 03-hoz; 113, 145
 Rugós sorkapocsblokk SDB 05-höz; 114, 146
 Rugós sorkapocsblokk SDB 09-hez; 114
 Rugós sorkapocsblokk SDB 12-höz; 114, 146
 Rugós sorkapocsblokk SDB 03-hoz; 113, 145

S

Sárgaréz feszítőék; 428
 SDS-adapter; 438
 SDS-hosszabbító; 438
 S-horog; 290, 435
 Siko-szeg; 424
 Síncapocs menetes csappal; 335
 Snap csőbilincs; 230
 SOM-bilincs, egy kábel részére; 241
 SOM-bilincs, két kábel részére; 241
 SOM-bilincs, nehezen gyulladó; 241
 Sorkapocsléc 1,5-6 mm², leágazódoboz T-sorozat; 77
 Sorkapocsléc 10 mm², T-sorozatú leágazódobozokhoz; 141
 Sorkapocsléc 16-35 mm², leágazódoboz T-sorozat; 77
 Sorkapocsléc 2,5 mm², A-sorozatú; 141
 leágazódobozokhoz
 Sorkapocsléc 6-16 mm², leágazódoboz T-sorozat; 77
 Sorkapocsléc 1-4mm², leágazódoboz T-sorozat; 77
 Sorkapocsléc 35 mm², T-sorozatú leágazódobozokhoz; 141
 Sorkapocsléc 4 mm², T-sorozatú leágazódobozokhoz; 140
 Sorkapocsléc 6 mm², T-sorozatú leágazódobozokhoz; 141
 Sorkapocsléc, A-sorozat; 44
 Sorkapocsléc, B 9/T-sorozat; 91
 Sorolható bilincs; 238, 343, 346, 349, 354, 360
 Sorolható szorítókeggyel; 343, 346
 Spann-csavar; 292
 Sprint-csavar, kereszthornyos; 447
 Sprint-csavar, Torx; 448
 SSP20-40 tartókapocs; 334
 SSP6-21 tartókapocs; 334
 starQuick anya; 229
 starQuick bilincs; 228
 Szalagbilincs 9 mm széles; 287
 Szalagbilincs 6 mm széles; 287
 Szerelő- és rögzítőlap, T100; 78
 Szerelő- és rögzítőlap, T160; 79
 Szerelő- és rögzítőlap, T250; 79
 Szerelő- és rögzítőlap, T350; 79
 Szerelő- és rögzítőlap, T60; 78
 Szerelőkulcs készlet; 169
 Szerelőlap kábeltálcához; 77
 Szerelőlap rácsos kábeltálcához; 76
 Szerelőlap T-sorozatú FireBox-hoz; 88
 Szerelőlap, B 9/T leágazódobozhoz; 91
 Szerelőlap, hajlított; 76
 Szerelősin MS4121, résszélesség 22mm; 374-375, 378
 Szerelősin MS4121, résszélesség 22mm, dupla; 375
 Szerelősin MS4141, résszélesség 22mm; 375-378
 Szerelősin MS4141, résszélesség 22mm, A4; 377
 Szerelősin MS4141, résszélesség 22mm, dupla; 378
 Szerelősin MS5030, résméret 22 mm; 367-368
 Szerelősin MS4121, résszélesség 22mm; 374-375, 378
 Szerelősin MS5030, résméret 22 mm; 367-368
 Szerelőszeglet, 45° 3 furattal; 384
 Szerelőszeglet, 45° 4 furattal; 385
 Szerelőszeglet, 90° 3 furattal; 384
 Szerelőszeglet, 90° 4 furattal; 384
 Szerelőszeglet, 90° 2 furattal; 383
 Szerelvényrögzítő csavar; 121
 Szorítókapocs; 355
 Szűkítő kúpos tömszelence, PG; 176
 Szűkítő tömítőbetét, metrikus; 170

Szűkítő, metrikus menet; 185, 210
 Szűkítő, PG menet; 186, 210

T

T 100 leágazódobozok lépcsős kábelátvezetőkkel és; 54
 sorkapocsléccel
 T 100 NL S, 2 db Modul 45 fedélbe épített; 67
 csatlakozóaljzattal, egypólusú
 T 100 NL S, 4 db Modul 45 fedélbe épített; 67
 csatlakozóaljzattal, kétpólusú
 T 100 WB 1W3 1S3, Wieland-csatlakozóval; 70
 T 100 WB 1W3 2S3, Wieland-csatlakozóval; 70
 T 100 WB 2S3, Wieland-csatlakozóval; 68
 T 100 WB 2S4, Wieland-csatlakozóval; 72
 T 100 WB 2S5, Wieland-csatlakozóval; 73
 T 100 WB 2W3 2S3, Wieland-csatlakozóval; 70
 T 100 WB 3S3 1S4, Wieland-csatlakozóval; 72
 T 100 WB 3S3, Wieland-csatlakozóval; 68
 T 100 WB 4S3, Wieland-csatlakozóval; 69
 T 100 WB 4S5, Wieland-csatlakozóval; 73
 T 100 WB 6S 3x2, Wieland-csatlakozóval; 71
 T 100 WB 6S3, Wieland-csatlakozóval; 69
 T 100 WB3, Wieland-csatlakozóhoz; 68
 T 100 WB5, Wieland-csatlakozóval; 72-73
 T 100 WS 1S3 2S3D, Wieland-csatlakozóaljzattal és -; 74
 hüvellyel
 T 100 WS 1S3 3S3A, Wieland-csatlakozóaljzattal és -; 74
 hüvellyel
 T 100 WS 1S4 2S3C, Wieland-csatlakozóaljzattal és -; 74
 hüvellyel
 T 160 leágazódobozok lépcsős kábelátvezetőkkel és; 54
 sorkapocsléccel
 T 25 leágazódobozok lépcsős kábelátvezetőkkel és; 53
 sorkapocsléccel
 T 250 leágazódobozok lépcsős kábelátvezetőkkel és; 54
 sorkapocsléccel
 T 350 leágazódobozok lépcsős kábelátvezetőkkel és; 54
 sorkapocsléccel
 T 60 leágazódobozok lépcsős kábelátvezetőkkel és; 53
 sorkapocsléccel
 T 40 leágazódobozok lépcsős kábelátvezetőkkel és; 53
 sorkapocsléccel
 T-100 leágazódoboz fedél Modul 45 szerelvényekhez; 67
 T-alakú összekötő lemez; 382
 Talpas rögzítőbilincs, egy férőhelyes; 243
 Talpas rögzítőbilincs, két férőhelyes; 244
 Tartókapocs; 326-332, 334-335, 355
 Tartókapocs belső menettel; 326
 Tartókapocs CM3518-as profilsínhez; 335, 355
 Tartókapocs csövekhez; 327-329
 Tartókapocs hevederrel; 329
 Tartókapocs kábelkötegelővel; 326
 Tartókapocs menetes csappal; 326
 Tartókapocs menetes szárhoz; 327
 Tartókapocs rögzítőlyukkal; 326
 Tartókapocs szerelőszalaghoz; 327
 Tartókapocs TKM Chock, FS; 330
 Tartókapocs TKM Chock, V4A; 330
 Tartókapocs, csavarozható, könnyű; 332
 Tartókapocs, multifunkcionális; 329
 Tartóklip; 329
 Tartósín; 389
 Távtartó; 236, 265, 267-270, 273, 435
 Távtartó hüvely szigetelt földémhez; 435
 Távtartó kegyel; 267, 273
 Terpesztő fogó szétszedhető tömszelence; 162
 tömítőbetét
 Többretegű gyűrűs tömítés; 188, 203-204, 213
 Többször használható védőfedél 60 mm-es; 122
 szerelvénydobozhoz
 Többször használható védőfedél 70 mm-es; 122
 kötődobozhoz
 Többször használható védőfedél falilámpa-dobozhoz; 123
 Többtagú (csillár) sorkapcsok 16 mm², polipropilén; 139
 Többtagú (csillár) sorkapcsok 4 mm², polipropilén; 137



Többtagú (csillár) sorkapcsok 6 mm², poliamid; 138
 Többtagú (csillár) sorkapcsok 10 mm², polipropilén; 139
 Többtagú (csillár) sorkapcsok 25 mm², polipropilén; 140
 Többtagú (csillár) sorkapcsok 35 mm², polipropilén; 140
 Többtagú (csillár) sorkapcsok 4 mm², poliamid; 137
 Többtagú (csillár) sorkapcsok 6 mm², polipropilén; 138
 Többtagú (csillár) sorkapcsok, poliamid huzalvédő; 137 kengyellel
 Tömítés több kábel bevezetéséhez, metrikus menet; 169
 Tömítés több kábel bevezetéséhez, PG; 170
 Tömítőlemez, PG; 190, 216
 Tömszelence ellenanyával készletben; 88
 Tömszelence szalagkábelhez, metrikus menet; 177-178
 Tömszelence szalagkábelhez, metrikus menet M25-; 178 M40
 Tömszelence szalagkábelhez, PG 16; 178
 Tömszelence szalagkábelhez, PG21-PG29; 179
 Tömszelence, elektromágneses összeférhetőségű; 201 metrikus
 Tömszelence, elektromágneses összeférhetőségű; 201 rugós érintkező, metrikus
 Tömszelence, hűzásmentesített, PG; 177, 206
 Tömszelence, kis tömítőgyűrű, metrikus; 205
 Tömszelence, kis tömítőgyűrű, PG; 205
 Tömszelence, metrikus menet; 154-155, 158-160, 172, 174, 177, 199, 202
 Tömszelence, metrikus menet, ellenanyával szerelve; 155
 Tömszelence, metrikus menet, ezüstszürke; 154
 Tömszelence, metrikus menet, fekete; 155
 Tömszelence, metrikus menet, hosszú; 159-160, 199
 Tömszelence, metrikus menet, rövid, világosszürke; 158
 Tömszelence, metrikus menet, UV álló; 158
 Tömszelence, metrikus menet, világosszürke; 154, 158
 Tömszelence, metrikus szűkítő tömítőbetéttel; 156
 Tömszelence, metrikus, extra hosszú csatlakozó menet; 160
 Tömszelence, metrikus, több kábel bevezetéséhez; 157
 Tömszelence, PG menet; 163-164, 173, 175, 200, 203
 Tömszelence, PG, hosszú menet; 165, 200, 206
 Tömszelence, PG, rövid menet; 166, 175
 Tömszelence, RB zóna, metrikus menet; 167
 Tömszelence, RB zóna, PG; 168
 Tömszelence, RB zóna, PG, hosszú menet; 168
 Tömszelence, rövid metrikus menet; 174
 Tömszelence, többbrétegű gyűrűs tömítés, metrikus; 204
 Tömszelence, többbrétegű gyűrűs tömítés, PG menet; 203-204
 Tömszelence, PG menet, ellenanyával szerelve; 164
 Tömszelence-fogó; 169
 TS mennyezeti horog; 443
 TS-akasztószem; 443
 Tűzálló horgonycsavar; 440-441

U

Univerzális fedél; 121, 126
 Univerzális műanyag ék; 426
 Univerzális szerelőprofil; 355, 361
 Univerzális vezeték összekötő, 2-pólusú; 132
 Univerzális vezeték összekötő, 3-pólusú; 132
 Univerzális vezeték összekötő, 5-pólusú; 132

Ü

Üreges falba szerelhető kettős szerelvénydoboz; 125
 Üreges falba szerelhető kötődoboz fedéllel; 125
 Üreges falba szerelhető összekötő doboz; 125
 Üreges falba szerelhető szerelvény-/kötődoboz; 124-125
 Üreges falba szerelhető szerelvény-/kötődoboz; 124 huzatmentes
 Üreges falba szerelhető szerelvénydoboz; 124-125
 Üreges falba szerelhető szerelvénydoboz, huzatmentes; 124

U

UV80D - UV250D; 121

V

Vágószerszám Quick-Pipe csatornához; 321
 Vakolat alatti kötődobozok; 119
 Vakolat alatti szerelvény-/összekötő dobozok; 118
 Vakolat alatti szerelvény-/összekötő doboz szegezhető; 119 rögzítőfüllel
 Vakolat alatti szerelvénydobozok; 118, 120
 Védősapka; 354, 360, 364, 369, 385-386
 Védősapka MS 4121-hez; 385
 Védősapka MS 4141-hez; 386
 Védővezető kapocs; 88, 114, 144
 Védővezető kapocs, rugós kapocccsal, 12 pólusú; 114, 144
 Védővezető sorkapocs, csavaros, 4 pólusú; 115, 144
 Védővezető sorkapocs, csavaros, 12 kapocshellyel; 142
 Védővezető sorkapocs, csavaros, 7 kapocshellyel; 142
 Véglezáró kupak MS4121-hez; 385
 Véglezáró kupak MS4141-hez; 386

X

X-alakú összekötő lemez; 383

Z

Zárócsavar, metrikus menet; 182, 208
 Zárócsavar, PG menet; 182, 208
 Záródugó 89/RK; 75
 Záródugó 89; 75
 Záródugó, metrikus és páncélmenet; 171
 Zárt szemecsavar; 443



GTIN	Rendelési	Oldal	GTIN	Rendelési	Oldal	GTIN	Rendelési	Oldal	GTIN	Rendelési	Oldal	GTIN	Rendelési	Oldal
	€/100			€/100			€/100			€/100 m			€/100 m	
5000792	1003038	274	5015550	1015427	279	5029830	1044087	276	5053897	1110002	348	5419686	1121466	367
5000853	1003046	274	5015611	1015486	279	5029892	1044109	276	5042075	1110004	348	5462491	1121472	367
5000914	1003054	274	5567615	1015494	279	5029953	1044125	276	5627111	1110005	358	5907015	1121473	367
5000976	1003062	274	5567738	1015496	279	5030010	1044141	276				5049272	1121480	367
5001034	1003070	274	5567790	1015498	279	5030072	1044176	276	6470723	1112007	358	5049333	1121499	367
5001096	1003089	274	5567851	1015500	279	5030133	1044192	276	5043157	1112023	358	6471065	1121524	367
5001157	1003097	274	5567912	1015508	279	5030195	1044214	276	5043218	1112074	358	5049517	1121529	367
5001218	1003100	274				5030256	1044230	276	5043270	1112120	358	5049937	1121898	363
5001270	1003119	274	5449539	1017799	278	5030317	1044257	276	5043331	1112139	358	5049999	1121901	363
5001331	1003127	274	5449652	1017837	278				5043393	1112228	358	5907022	1121903	363
5001393	1003135	274	5449836	1017861	278	5038238	1104241	352	5043454	1112244	358	5050179	1121960	363
5001454	1003178	274	5590170	1017926	278	5038290	1104268	352	5632597	1112708	359	5905585	1121963	363
5001515	1003194	274	5450016	1017950	278	5038351	1104284	352	5627128	1112709	359	5050230	1121979	363
5001577	1003208	274	5589938	1017980	278	5836353	1104292	352	6470754	1112735	359			
5001638	1003216	274	5590057	1017997	278	5038412	1104306	352	6470778	1112755	359	5907114	1122476	374
5001690	1003232	274				5036678	1104310	352	5632535	1112759	359	5697961	1122479	378
5566892	1003259	274	5016274	1018078	277	5036739	1104315	352				5697978	1122481	378
5001751	1003283	274	5016335	1018086	277	5036791	1104320	352	5044291	1115057	389	5050735	1122483	378
5566953	1003321	274	5016397	1018094	277	5036852	1104325	352	5044352	1115065	389	5050742	1122487	378
5001812	1003356	274	5016458	1018108	277	5038474	1104349	352		€/100			€/100	
5001874	1003372	274	5016519	1018116	277	5038535	1104357	352	5897958	1115270	78	5484516	1122509	377
5001935	1003402	274	5016571	1018124	277	5038597	1104373	352	5897965	1115274	78	5485896	1122517	377
5002055	1003461	274	5016632	1018132	277	5052814	1104391	352	5897996	1115278	78	5486251	1122525	377
			5016694	1018140	277	5038658	1104403	352	5898009	1115282	78	5486794	1122533	377
5002833	1004166	277	5016755	1018159	277	5486190	1104411	352	5898016	1115286	78	5486916	1122541	377
5002895	1004190	277	5016816	1018167	277	6470945	1104422	352		€/100 m		5487036	1122568	377
5003014	1004212	277	5016878	1018175	277	5051732	1104427	352	5044598	1115332	388	5487098	1122576	377
5003137	1004298	277	5016939	1018183	277	5052630	1104435	352	5044659	1115359	388	5487159	1122584	377
			5016991	1018191	277		€/100 m			€/100			€/100 m	
5007456	1009028	274	5017059	1018205	277	5052692	1104445	353	5440987	1115380	78	5487272	1122606	375
5007517	1009036	274	5017110	1018213	277	5038719	1104454	353	5440994	1115382	78	5487876	1122622	375
5007579	1009044	274	5017172	1018221	277	5694458	1104497	353	5441007	1115384	78	5488170	1122657	375
5007630	1009052	274	5017233	1018256	277	5627074	1104498	353	5441038	1115386	78	5697985	1122671	378
5007692	1009060	274	5017295	1018264	277	5038771	1104500	353	5441045	1115388	78	5698029	1122673	378
5007753	1009079	274	5017356	1018280	277	5627081	1104501	353		€/100 m		5698036	1122676	378
5007814	1009087	274	5017417	1018302	277		€/100		5044833	1115421	388	5698043	1122678	378
5007876	1009109	274	5017479	1018337	277	6470815	1104550	352	5044895	1115456	388	5938026	1122682	378
5007937	1009117	274	5017530	1018353	277	6470822	1104552	352	5045076	1115553	388	5938033	1122684	378
5007999	1009168	274	5017592	1018361	277	6470839	1104554	352	5045199	1115596	388		€/100	
5008057	1009184	274	5017653	1018396	277	6470846	1104556	352	5045250	1115618	387	5686200	1122900	386
5008118	1009192	274	5017714	1018434	277	6470853	1104558	352	5045311	1115626	387	5686217	1122902	385
5008170	1009206	274	5017776	1018477	277	6470860	1104560	352	5045434	1115650	387	6255726	1122904	385
5008231	1009214	274	5568339	1018507	277	6470877	1104562	352	5045496	1115669	387	5894117	1122906	386
5008354	1009230	274	5017837	1018558	277	6470884	1104564	352	5045557	1115677	387		€/100 m	
5008712	1009362	274	5017899	1018604	277	6470914	1104566	352	5045618	1115685	387	5697503	1122908	375
5009078	1009427	274	5568513	1018639	277		€/100 m		5045977	1115804	387	5686224	1122910	375
			5905691	1018643	278	6470921	1104568	353	5871453	1115855	387	5686231	1122912	375
5911746	1013861	275	5911937	1018645	278	6470938	1104570	353				5686248	1122914	378
5911753	1013865	275	5911982	1018649	278		€/100		5046936	1118021	358	5686255	1122916	378
5911760	1013869	275	5912002	1018653	278	6470952	1104581	352	5047056	1118129	358	5686262	1122918	374
5911807	1013873	275	5912033	1018655	278	6470969	1104583	352	5047117	1118153	358	5686279	1122920	374
5911814	1013877	275	5912057	1018659	278	6470976	1104585	352	5047179	1118226	358	5686286	1122922	374
5911821	1013881	275	5912064	1018661	278	6470983	1104587	352	6470792	1118421	359	5697541	1122923	374
5911838	1013885	275	5912088	1018665	278	6470990	1104589	352				5686293	1122924	374
5911845	1013889	275	5912101	1018669	278	6471003	1104591	352	6470730	1119646	358	6471225	1122925	374
5911852	1013893	275	5912118	1018671	278	6471010	1104593	352	5864318	1119648	358	5686309	1122926	374
5911876	1013903	275	5912125	1018675	278	6471027	1104595	352	5047599	1119656	358	5697558	1122928	374
5911890	1013911	275	5912132	1018679	278	6471034	1104597	352	5053958	1119672	358	5697565	1122929	374
5911913	1013921	275	5912163	1018689	278					€/100		5697602	1122931	374
5911920	1013925	275	5912170	1018693	278		€/100 m		5059295	1119678	359	5697619	1122932	374
			5912224	1018701	278	5039433	1105124	342	5059356	1119681	359		€/100	
5013631	1014005	275	5912231	1018705	278	5627098	1105125	342	5059417	1119684	359	5697626	1122933	374
5013693	1014013	275	5912248	1018709	278	5039556	1105906	342	506025					

GTIN	Rendelési	Oldal	GTIN	Rendelési	Oldal	GTIN	Rendelési	Oldal	GTIN	Rendelési	Oldal	GTIN	Rendelési	Oldal
6471218	1122959	374	5486152	1124671	383	6490028	1147348	379	5061212	1155474	398	5668275	1159740	402
	€/100			€/100			€/100			€/100			€/100	
	€/100 m		5486169	1124673	383				5061274	1155482	398	5668282	1159746	402
5698081	1122962	376	5804888	1124681	382	6488704	1148008	343	5061335	1155490	398	5668299	1159752	402
5698098	1122964	376	5804895	1124683	381	6488735	1148012	343				5668305	1159758	402
5698104	1122966	376	5804901	1124685	381	6488742	1148016	343	5062714	1156004	402	5668312	1159764	402
5698142	1122970	376	5804918	1124687	381	6488759	1148020	346	5062776	1156012	402	5668329	1159770	402
5698159	1122972	376	5804925	1124689	381	6488766	1148024	346	5062837	1156020	402	5668336	1159776	402
5698166	1122974	376	5804932	1124691	382	6488773	1148028	346	5062899	1156039	402			
5698203	1122978	376	5804949	1124693	382	6488865	1148056	349	5062950	1156047	402	5064459	1160125	399
5698210	1122980	376	5804956	1124695	382	6488872	1148060	349	5063018	1156055	402	5064510	1160168	399
5698227	1122982	376	5804963	1124697	383	6488889	1148064	349	5063070	1156063	402	5064572	1160222	399
5698265	1122988	376	5804994	1124699	383	6488919	1148068	349	5063131	1156071	402	5064633	1160281	399
5698272	1122990	376	5805007	1124701	384	6488926	1148072	349	5063193	1156098	402	5064695	1160346	399
5698289	1122992	376	5805014	1124703	384	6488933	1148076	349	5063254	1156101	402	5064756	1160400	399
			5805021	1124705	384	6488940	1148080	349	5063315	1156128	402	5064817	1160451	399
5697862	1123001	377	5805052	1124707	384	6488971	1148084	349	5063377	1156136	402	5064879	1160524	399
5697909	1123003	377	5805069	1124709	385	6488988	1148088	349	5063438	1156144	402	5064930	1160583	399
5697916	1123005	377	5805076	1124711	383	6488995	1148092	349	5063490	1156152	402	5064992	1160648	399
5697923	1123008	377	5805083	1124713	383	6489473	1148106	364	5063551	1156160	402	5065050	1160702	399
5698319	1123010	377	5805120	1124715	382	6489480	1148110	364	5494836	1156179	403	5065111	1160761	399
5698326	1123012	377	5805137	1124723	381	6489497	1148114	364	5494898	1156187	403	5065173	1160826	399
5698333	1123014	377	5805144	1124725	381	6489503	1148118	364	5494959	1156195	403	5065234	1160907	399
5698340	1123016	377	5805175	1124727	381	6489510	1148122	364	5958703	1156209	403	5065296	1160990	399
5698388	1123018	377	5805182	1124729	381	6489527	1148126	364	5958765	1156241	404			
5698395	1123021	377	5805199	1124731	382	6489534	1148130	364	5958826	1156268	404	5065357	1161121	400
5698401	1123023	377	5805205	1124733	382	6489541	1148146	364	5958888	1156276	404	5065418	1161164	400
5698432	1123025	377	5805212	1124735	382	6489558	1148150	364	5958949	1156284	404	5065470	1161229	400
5907213	1123049	375	5805229	1124737	383	6489565	1148154	364	5495192	1156802	410	5065531	1161288	400
5907220	1123051	375	5805236	1124739	383	6489572	1148160	364	5495253	1156810	410	5065593	1161342	400
5907244	1123079	378	5805243	1124741	384	6489589	1148164	364	5495314	1156829	410	5065654	1161407	400
	€/100		5805250	1124743	384	6489596	1148168	364	5495376	1156837	410	5065715	1161466	400
5939214	1123121	380	5805267	1124745	384	6489602	1148170	364				5065777	1161520	400
5939221	1123124	380	5805274	1124747	384	6489695	1148206	369	5498254	1158007	408	5065838	1161571	400
5939238	1123126	380	5805281	1124749	385	6489701	1148210	369	5498315	1158015	408	5065890	1161644	400
5939245	1123128	380	5805298	1124751	383	6489718	1148214	369	5498377	1158023	408	5066071	1161822	400
5939276	1123191	380	5805304	1124753	383	6489725	1148218	369	5498438	1158031	408	5066132	1161830	400
5939283	1123193	380				6489732	1148222	369	5498490	1158058	408	5066194	1161849	400
5939290	1123195	380				6489749	1148226	369	5498551	1158066	408	5066255	1161857	400
5939306	1123197	380	5477259	1125036	389	6489756	1148230	369	5498612	1158074	408	5066316	1161865	400
6471232	1123262	376				6489763	1148256	369	5498674	1158082	408	5066378	1161873	400
6471249	1123264	376				6489770	1148260	369	5498735	1158090	408	5066439	1161881	400
6471270	1123266	376	6488636	1147008	343	6489787	1148264	369	5498797	1158104	408	5066491	1161903	400
6471287	1123268	376	6488643	1147012	343	6489794	1148268	369	5498858	1158112	408	5668343	1161912	403
6471294	1123270	376	6488650	1147016	343	6489800	1148272	369	5498919	1158120	408	5668381	1161916	403
6471300	1123272	376	6488667	1147020	346	6489817	1148276	369	5912255	1158207	408	5668398	1161922	403
6471317	1123274	376	6488674	1147024	346	6489824	1148280	369	5912262	1158211	408	5668404	1161928	403
6471324	1123276	376	6488681	1147028	346	6490059	1148306	379	5912279	1158215	408	5668442	1161934	403
			6488698	1147032	346	6490066	1148310	379	5912286	1158219	408	5668459	1161940	403
5859406	1124490	253	6488810	1147056	349	6490073	1148314	379	5912293	1158223	408	5668466	1161946	403
5859413	1124492	253	6488827	1147060	349	6490080	1148318	379	5912309	1158227	408	5668503	1161952	403
5668114	1124502	354	6488858	1147064	349	6490110	1148322	379	5912316	1158231	408	5668510	1161958	403
5785316	1124555	364	6488870	1147076	349	6490127	1148326	379	5912323	1158235	408	5668527	1161964	403
5785323	1124563	369	6488797	1147080	349	6490134	1148330	379	5912330	1158239	408			
5485742	1124601	382	6488803	1147084	349	6490141	1148334	379	5912347	1158243	408	5066972	1162128	401
5485759	1124603	381	6489398	1147106	364	6490172	1148338	379	5912354	1158247	408	5067030	1162160	401
5485766	1124605	381	6489404	1147110	364	6490189	1148342	379	5912361	1158251	408	5067092	1162225	401
5485803	1124607	381	6489411	1147114	364	6490196	1148376	380	5358411	1158305	413	5067153	1162284	401
5485810	1124609	381	6489428	1147118	364	6490202	1148380	380	5358428	1158309	413	5067214	1162349	401
5485827	1124611	382	6489435	1147126	364	6490233	1148384	380	5358435	1158313	413	5067276	1162403	401
5485865	1124613	382	6489442	1147130	364	6490240	1148388	380	5358442	1158317	413	5067337	1162462	401
5485872	1124615	382	6489459	1147134	364	6490257	1148392	380	5358473	1158321	413			
5485889	1124617	383	6489466	1147138	364	6490264	1148396	380	5358480	1158325	413	5067399	1163124	396
5485919	1124619	383	6489619	1147156	369	6490295	1148406	379	5358497	1158329	413	5067450	1163167	396
5485926	1124621	384	6489626	1147160	369	6490301	1148410	379	5358503	1158333	413	5067511	1163221	396
5485933	1124623	384	6489633	1147164	369	6490318	1148414	379	5358534	1158337	413	5067573	1163280	396
5485940	1124625	384	6489640	1147168	369	6490325	1148418	379	5236597	1158410	413	5067634	1163345	396
5485957	1124627	384	6489657	1147172	369	6490356	1148422	379	5236603	1158414	413	5067696	1163396	396
5485964	1124629	385	6489664	1147186	369	6490363	1148426	379				5067757	1163469	

GTIN	Rendelési	Oldal	GTIN	Rendelési	Oldal	GTIN	Rendelési	Oldal	GTIN	Rendelési	Oldal	GTIN	Rendelési	Oldal
	€/100			€/100			€/100			€/100			€/100	
5069379	1166034	396	5074656	1178512	405	5439271	1184458	405	5083719	1197703	416	5615651	1361117	269
5069430	1166042	396	5074717	1178520	405	5439332	1184466	405	5083771	1197762	416	5254386	1361118	269
5069492	1166050	396	5074779	1178539	405	5439394	1184474	405	5083832	1197827	416	5115939	1361139	268
5069553	1166069	396	5074830	1178547	405	5439455	1184482	405	5083894	1197908	416	5115991	1361163	268
5069614	1166077	396	5074892	1178555	405	5439516	1184490	405	5083955	1197991	416	5116059	1361198	268
5069676	1166085	396	5074953	1178563	405	5439578	1184504	405				5116110	1361201	268
5069737	1166093	396	5075011	1178571	405	5439639	1184512	405	5441434	1199706	418	5116172	1361236	268
5069799	1166107	396	5075073	1178598	405	5439752	1184539	405	5441496	1199714	418	5116233	1361295	268
			5075134	1178601	405	5440239	1184709	409	5441557	1199722	418	5116295	1361384	268
5432371	1167006	398	5075196	1178628	405	5440291	1184717	409	5441618	1199730	418	5116356	1361481	268
5432432	1167014	398	5075257	1178636	405	5440352	1184725	409	5441670	1199749	418	5116417	1361511	268
5432494	1167022	398				5440413	1184733	409	5441731	1199757	418	5116479	1361619	268
5432555	1167030	398	5075431	1180126	411	5440475	1184741	409	5442035	1199846	417	5116530	1361635	268
5432616	1167049	398	5075493	1180169	411	5440536	1184768	409	5442097	1199854	417	5912668	1361643	269
			5075554	1180223	411	5440598	1184776	409	5442158	1199862	417	5912705	1361647	269
5070634	1169122	409	5075615	1180282	411				5442219	1199870	417	5912712	1361651	269
5070696	1169165	409	5075677	1180347	411	5077893	1185004	409	5442271	1199889	417	5912729	1361655	269
5070757	1169211	409	5075738	1180401	411	5077954	1185012	409	5442332	1199897	417	5912750	1361659	269
5070818	1169289	409	5075790	1180460	411	5078012	1185020	409	5442394	1199900	417	5912767	1361663	269
5070870	1169343	409	5075851	1180525	411	5078074	1185039	409	5442455	1199919	417	5912774	1361667	269
5070931	1169408	409	5075912	1180584	411	5078135	1185047	409	5442516	1199927	417	5912781	1361671	269
5070993	1169467	409	5075974	1180649	411	5078197	1185055	409	5442578	1199935	417	5912828	1361675	269
5071051	1169521	409	5076032	1180681	411	5078258	1185063	409	5442639	1199943	417	5912835	1361679	269
5071112	1169580	409	5076094	1180762	411	5078319	1185071	409				5912842	1361683	269
5071174	1169645	409	5076155	1180827	411	5078371	1185098	409	5105978	1310615	273			
5071235	1169696	409	5076216	1180908	411	5078432	1185101	409	5106036	1310658	273	5116714	1362011	269
5071297	1169769	409				5079392	1185438	411	5106159	1310925	276	5116776	1362038	269
5071358	1169823	409	5076339	1181122	412	5079453	1185446	411				5116837	1362046	269
5071419	1169904	409	5076391	1181165	412	5079514	1185454	411	5114499	1360051	267	5116899	1362054	269
			5076452	1181211	412	5079576	1185462	411	5114550	1360086	267	5116950	1362062	269
5071532	1170120	410	5076513	1181289	412	5079637	1185470	411	5114611	1360108	267	5117018	1362070	269
5071594	1170163	410	5076575	1181343	412	5079699	1185489	411	5114673	1360124	267	5117070	1362089	269
5071655	1170228	410	5076636	1181408	412	5079750	1185497	411	5114734	1360140	267	5117131	1362097	269
5071716	1170287	410	5076698	1181467	412				5114796	1360159	267	5117193	1362100	269
5071778	1170341	410	5076759	1181521	412	5081197	1194046	415	5114857	1360167	267	5117254	1362127	269
5071839	1170406	410	5076810	1181580	412	5081258	1194054	415	5114918	1360183	267	5450252	1362526	270
5071891	1170465	410				5081319	1194089	415	5114970	1360205	267	5450313	1362534	270
5071952	1170511	410	5077299	1183206	399	5476771	1194372	415	5115038	1360221	267	5450375	1362542	270
			5077350	1183214	399				5115090	1360248	267	5450498	1362569	270
5072492	1174053	404	5077411	1183222	399	5081371	1195123	416	5115151	1360264	267	5450559	1362577	270
5451211	1174509	414	5077473	1183230	399	5081432	1195166	416	5115212	1360280	267	5450610	1362585	270
5451273	1174517	414	5077534	1183249	399	5081494	1195220	416	5115274	1360302	267	5450672	1362593	270
5451334	1174525	414	5077596	1183257	399	5081555	1195271	416	5115335	1360337	267	5590293	1362615	270
5072553	1174541	414	5077657	1183265	399	5081616	1195344	416	5115397	1360353	267			
5072614	1174568	414	5077718	1183273	399	5081678	1195409	416	5115458	1360388	267	5117919	1366122	271
5072676	1174576	414	5077770	1183281	399	5081739	1195468	416	5115519	1360396	267	5117971	1366165	271
5500353	1174606	414	5077831	1183303	399	5081791	1195522	416	5115571	1360426	267	5118039	1366203	271
5500414	1174614	414	5435310	1183311	399	5081852	1195581	416	5115632	1360450	267	5118091	1366254	271
5500476	1174630	414	5435372	1183338	399	5081913	1195646	416	5115694	1360485	267	5118152	1366300	271
			5435495	1183389	400	5081975	1195700	416	5115755	1360507	267	5118213	1366351	271
5072737	1175122	405	5435556	1183397	400				5115878	1360604	267	5118275	1366629	271
5072799	1175165	405	5435617	1183400	400	5082576	1196111	417	5569114	1360639	267	5118336	1366661	271
5072850	1175211	405	5435679	1183419	400	5082637	1196162	417	5912378	1360644	267			
5072911	1175289	405	5435730	1183427	400	5082699	1196227	417	5912385	1360646	267	5120735	1380028	271
5072973	1175343	405	5435792	1183435	400	5082750	1196286	417	5912392	1360648	267	5120858	1380222	271
5073031	1175408	405	5435853	1183443	400	5082811	1196340	417	5912408	1360650	267	5120971	1380427	271
5073093	1175467	405	5435914	1183451	400	5082873	1196405	417	5912415	1360652	267	5121152	1380729	271
5073154	1175521	405	5435976	1183478	400	5082934	1196464	417	5912422	1360654	267			
5073215	1175580	405	5436218	1183524	401	5082996	1196529	417	5912439	1360656	267	5121336	1383094	272
5073277	1175645	405	5436270	1183532	401	5083054	1196588	417	5912446	1360658	267	5121398	1383116	272
5073338	1175696	405	5436331	1183540	401	5847649	1196597	418	5912453	1360660	267	5121459	1383132	272
5073390	1175769	405	5436395	1183605	396	5847656	1196599	418	5912460	1360662	267	5121510	1383167	

GTIN	Rendelési	Oldal	GTIN	Rendelési	Oldal	GTIN	Rendelési	Oldal	GTIN	Rendelési	Oldal	GTIN	Rendelési	Oldal
5123910	1387081	272	6255887	1480434	326	6342143	1486284	334	5107712	2002140	94	5286721	2007554	50
5123972	1387111	272	6255894	1480438	326	6342198	1486286	334	5107651	2002167	94	5286738	2007568	50
5124030	1387138	272	6255900	1480450	326	6342204	1486288	334	5107590	2002329	94	5303244	2007630	48
5124092	1387154	272	6255931	1480454	326	6342211	1486292	334	5105435	2002345	94	5303275	2007638	49
5124153	1387170	272	6255948	1480458	326	6342228	1486294	334	5105374	2002507	95	5303282	2007644	49
			6255955	1480470	326	5148753	1486608	335	5105312	2002523	95	5303299	2007649	49
5124450	1388037	273	6255962	1480478	326	5148814	1486616	335				5303305	2007657	50
5124511	1388053	273	6255993	1480482	326	5148876	1486624	335	5000204	2003015	118	5985822	2007710	59
5124573	1388061	273	6256006	1480486	326	5148937	1486632	335	5002314	2003019	118	5985860	2007712	59
5124696	1388118	273	6256013	1480490	326	5148999	1486675	335	5003571	2003023	118	5985877	2007714	59
5125952	1388134	273	6256020	1480494	326	5149231	1486861	335	5013457	2003035	119	5985884	2007716	59
5544814	1388371	273	6256051	1480510	327				5022633	2003082	119	5985891	2007718	60
5544876	1388398	273	6256068	1480522	327	5407133	1487496	329	5020479	2003112	119	5985839	2007730	61
5544937	1388428	273	6256075	1480526	327	5862666	1487500	328	5023715	2003118	119	5985907	2007732	61
			6256082	1480530	327	5862673	1487502	328	5023777	2003124	119	5985914	2007734	61
5125891	1404164	293	6256112	1480534	327	5862680	1487504	328	5023951	2003130	119	5985921	2007736	61
5901792	1404168	293	6256129	1480538	327	5862710	1487506	328	5024071	2003136	119	5985938	2007738	62
5125952	1404180	293	6256136	1480542	327	5862727	1487508	328	5021377	2003212	120	5985846	2007750	63
5901808	1404184	293	6256143	1480570	327	5862734	1487510	328	5024132	2003218	120	5985945	2007752	63
5126010	1404288	293	6256174	1480578	327	5862741	1487512	328	5024194	2003223	120	5985952	2007754	63
5901815	1404292	293	6256181	1480582	327	5862758	1487514	328	5024255	2003227	120	5985969	2007756	64
			6256198	1480586	327	5862765	1487530	328	5024316	2003236	121	5985976	2007758	64
5126799	1408011	335	6256204	1480590	327	5862772	1487532	328	5024378	2003240	121	5985853	2007770	65
5126850	1408046	335	6256235	1480594	327	5862789	1487534	328	5024439	2003244	121	5985983	2007772	65
			6256242	1480602	327	5862796	1487536	328	5024491	2003248	121	5985990	2007774	65
5126973	1408518	332	6256259	1480606	327	5862802	1487538	328	5025276	2003252	121	5986003	2007776	65
5127031	1408534	332	6256266	1480610	327	5862819	1487540	328	5025337	2003256	121	5986010	2007778	66
			6256297	1480614	327	5862826	1487542	328	5025399	2003265	121			
			6256303	1480630	327	5862833	1487544	328	5025450	2003269	121	5615811	2007807	68
5134831	1435019	280	6256310	1480634	327	5862840	1487560	328	5027676	2003273	121	6257867	2007808	68
5134893	1435027	280	6256327	1480638	327	5862857	1487562	328	5027737	2003277	121	5615828	2007809	68
			6256365	1480642	327	5862864	1487564	328	5027911	2003287	121	5615835	2007811	69
5134954	1436015	280	6256372	1480646	327	5862901	1487566	328	5028031	2003295	122	5615842	2007813	68
5135012	1436023	280	6256389	1480650	327	5862918	1487568	328	5028390	2003299	122	5854203	2007814	71
			6256426	1480654	327	5862925	1487570	328	5029298	2003317	122	5615859	2007815	70
5135074	1437003	280	6256433	1480658	327	5862956	1487572	328	5032533	2003321	122	5615866	2007817	70
5135135	1437011	280	6256440	1480662	327	5862963	1487574	328	5032595	2003325	123	5615873	2007819	70
5135197	1437038	280	6256488	1480666	327	5150794	1487728	329	5032779	2003414	125	5615880	2007821	67
			6256495	1480670	327				5032830	2003422	125	5654568	2007822	69
5135258	1438018	280	6256501	1480684	329	5150855	1488015	331	5051350	2003426	125	5615903	2007825	67
			6256532	1480688	329	5150916	1488023	331	5032892	2003430	125	5654582	2007826	67
5135319	1439014	280	6256549	1480710	328	5150978	1488031	331	5032953	2003442	125			
			6256556	1480714	328	5151036	1488074	331	5033011	2003449	125	5615910	2007831	79
5135555	1442015	280	6256563	1480722	328	5151098	1488082	331	5246725	2003603	124	5840602	2007833	76
			6256594	1480726	328	5151159	1488090	331	5246732	2003611	124	5840640	2007835	76
5135616	1443011	281	6256600	1480730	328	5407140	1488111	331	5246749	2003619	124			
			6256617	1480738	328									
			6256624	1480742	328	5151210	1488201	290	5291909	2004634	120	5847519	2007840	72
5549079	1465600	290	6256655	1480760	328				5292319	2004676	121	5847526	2007844	72
5137597	1465767	290	6256662	1480768	328	5151272	1488252	290	5292371	2004680	121	5847533	2007848	72
5137658	1465775	290	6256679	1480772	328							5847540	2007852	73
5137719	1465791	290	6256686	1480776	328	5917069	2000001	43	5246770	2007029	48	5847557	2007856	73
5137771	1465805	290	6256723	1480780	328	5917076	2000003	43	5246756	2007045	48	5903642	2007870	74
5137832	1465821	290	6256730	1480784	328	5917083	2000005	43	5246787	2007061	49	5903666	2007874	74
			6256747	1480788	328	5151395	2000016	43	5246794	2007077	49	5903697	2007876	74
5137955	1466267	290	6256785	1480792	328	5151456	2000024	43	5470632	2007081	49			
									5470649	2007097	49	6034246	2007880	78
5020448	1466542	290	6429875	1480850	330	5239598	2000059	43	5246800	2007093	49	6034253	2007882	78
			6429882	1480852	330	5313090	2000075	43	5470649	2007097	49	6034260	2007884	79
			6429899	1480854	330	5820390	2000164	43	5246817	2007109	50	6034284	2007886	79
			6429905	1480882	330	5707899	2000180	43	5246824	2007125	50	6034291	2007888	79
5138310	1470124	296				5152057	2000326	43	5246831	2007223	55	5885375	2007900	57
5138372	1470175	296				5152170	2000342	43	5246848	2007239	55	5885382	2007904	57
5138433	1470264	296				5917090	2000378	44	5246855	2007255	55	5885399	2007910	57
			5407027	1481102	326	5917106	2000382	44	5246862	2007271	56	5885405	2007914	57
5138679	1471120	296	5407034	1481108	326	5917113	2000386	44	5246879	2007287	56	6085484	2007918	58
5138730	1471171	296	5407041	1481114	326	5917120	2000390	44	5246886	2007303	56	6440092	2007922	58
5138792	1471260	296	5407072	1481120	326	5917137	2000410	44	5286486	2007312	51	6478095	2007990	112
						5917144	2000414	44	5286493	2007320	51			
5139393	1473220	296	5145936	1484702	331	5917151	2000418	44	5286509	2007339	51			
5139454	1473271	296	5145998	1484818	331	5917168	2000422	44	5286547	2007347	52	6465668	2008800	108
5139515	1473360	296	5146056	1484826	331				5286554	2007355	52	6465675	2008804	109
						5545415	2001136	92	5286561	2007363	52	6465682	2008808	110
5139935	1475126	296	5146353	1485105	329	5545170	2001179	92	5286608	2007371	52	6465699	2008812	111
5139997	1475177	296	5146414	1485113	329	5119838	2001217	92	5441168	2007430	53	6465705	2008820	108
5140054	1475266	296	5928126	1485140	329	5542537	2001268	92	5441175	2007432	53	6465712	2008824	109
5140115	1475622	296	5928133	1485144	329	5542414	2001306	93	5441182	2007434	53	6465729	2008828	110
5140177	1475673	296	5928140	1485148	329	5542292	2001349	93	5441212	2007436	54	6465736	2008832	111
5140238	1475762	296				5536178	2001632	94	5682189	2007440	54	6465743	2008840	108
			6342112	1486232	334	5879671	2001802	91	5682196	2007444	54	6465750	2008844	109
			6342136	1486234	334									

GTIN	Rendelési	Oldal	GTIN	Rendelési	Oldal	GTIN	Rendelési	Oldal	GTIN	Rendelési	Oldal	GTIN	Rendelési	Oldal
	€/db			€/100			€/100			€/100			€/100	
6465828	2008880	113	5516613	2013032	178	5003885	2022926	159	5446835	2024713	164	5360650	2029575	170
6465835	2008884	113	5157755	2013061	209	5003908	2022928	159	5446897	2024721	164	5360667	2029578	170
6465842	2008888	113	5157816	2013096	209	5003946	2022930	159	5446958	2024748	164	5360698	2029581	170
6465859	2008892	113	5157878	2013118	209	5004004	2022933	159	5447016	2024756	164	5824596	2029618	170
6465866	2008910	113	5157939	2013134	209	5004028	2022935	159	5447078	2024764	164	5824657	2029626	170
6465873	2008914	114	5157991	2013169	209	5004066	2022937	159	5447139	2024772	164	5824718	2029634	170
6465880	2008918	114	5158059	2013215	209	5004127	2022943	159	5447191	2024780	164	5824770	2029642	170
6465897	2008922	114	5158110	2013290	209	5004141	2022945	159	5447252	2024799	164	5824831	2029650	170
	€/100		5942825	2016180	77	5004158	2022947	159	5447313	2024802	164	5824893	2029669	170
6030774	2011304	97	5942832	2016185	77	5004202	2022949	159	5502456	2024829	158	5035831	2029672	169
6030781	2011308	97	5896951	2016190	77	5004240	2022951	159	5313458	2024861	166	5035893	2029675	169
6030811	2011312	97	5896968	2016195	77	5004257	2022953	159	5515050	2024880	158	5035954	2029677	169
6030828	2011316	97	6474219	2016250	115	5004264	2022955	159		€/db		5036012	2029679	169
6030835	2011320	97	6474226	2016255	115	5004301	2022957	159	6334612	2024900	162	5036074	2029682	169
6030873	2011324	97	6474226	2016255	115	5004363	2022964	160	6334506	2024910	162	5036135	2029685	169
6030880	2011328	97	6474202	2016260	114	5004370	2022966	160	6334520	2024913	162	5036197	2029688	169
6030897	2011332	97	6474233	2016265	114	5004387	2022968	160	6334537	2024916	162	5036258	2029690	169
6030903	2011344	98	6474981	2016270	115	5004424	2022970	160	6334544	2024919	162	5036319	2029693	169
6030934	2011348	98				5004486	2022972	160	6334551	2024922	162	5036371	2029696	169
6030941	2011352	98	5159377	2017342	44	5004493	2022974	160	6334568	2024925	162	5167594	2029707	190
6030958	2011356	98				5004509	2022976	160	6334599	2024928	162	5167655	2029715	190
6030966	2011360	98	5159858	2022028	95	5004547	2022978	160	6334605	2024931	162	5167716	2029723	190
6031009	2011364	98	5159919	2022060	95	5812166	2022985	160		€/100		5167778	2029731	190
6031016	2011368	98	5896517	2022110	157	5812173	2022987	160	5162971	2025078	183	5167839	2029758	190
6031023	2011372	98	5896524	2022112	157	5812180	2022989	160	5163039	2025094	183	5167891	2029766	190
5246909	2011506	75	5896562	2022114	157	5812197	2022991	160	5163091	2025116	183	5167952	2029774	190
5246916	2011514	75	5896579	2022120	157	5812203	2022993	160	5163152	2025132	183	5445395	2029901	187
5246923	2011522	75	5896586	2022124	157	5812210	2022995	160	5163213	2025167	183	5445456	2029928	187
5246930	2011530	75	5896616	2022124	157	5812227	2022997	160	5163275	2025213	183	5445517	2029936	187
5246954	2011546	75	5896623	2022126	157				5163275	2025213	183	5445579	2029944	187
5246961	2011638	75	5896630	2022128	157	5870968	2023008	156	5163336	2025299	183	5445630	2029952	187
5246978	2011646	75	5896647	2022136	157	5871002	2023010	156	5163398	2025361	183			
5246985	2011654	75	5896685	2022138	157	5871019	2023012	156	5163459	2025426	183	5374299	2030004	188
5303206	2011689	75	5160694	2022605	163	5871026	2023014	156	5163510	2025485	183	5374350	2030008	188
5303213	2011697	75	5160755	2022613	163	5871064	2023016	156	5163695	2025531	183	5375678	2030012	188
5303220	2011700	75	5160816	2022621	163	5871071	2023018	156	5163756	2025566	183	5375913	2030016	188
			5160878	2022648	163	5871088	2023020	156	5163879	2025604	183	5376156	2030020	188
			5160939	2022656	163	5871125	2023022	156	5163992	2025647	183	5376514	2030024	188
5156079	2012030	75	5160991	2022664	163	6474417	2023040	155				5376576	2030028	188
5156130	2012049	75	5161059	2022672	163	6474424	2023042	155	5164777	2027070	213	5377290	2030032	188
5559092	2012065	75	5161110	2022680	163	6474455	2023044	155	5164838	2027097	213	5168195	2030071	189
5559214	2012081	75	5161172	2022699	163	6474462	2023046	155	5164890	2027119	213	5168256	2030098	189
5559276	2012103	75	5161233	2022702	163	6474479	2023048	155	5164951	2027135	213	5168317	2030101	189
5129370	2012146	75	5860921	2022762	155	5161653	2023091	184	5165019	2027151	213	5168379	2030136	189
6478064	2012350	193	5860938	2022764	155	5161714	2023113	184	5165071	2027216	213	5168430	2030160	189
6478071	2012354	193	5860945	2022766	155	5161776	2023121	184				5168492	2030217	189
6478088	2012358	193	5860952	2022768	155	5161837	2023164	184	5035299	2028870	170	5168553	2030292	189
5105251	2012375	76	5860969	2022770	155	5161899	2023210	184	5035350	2028873	170	5168614	2030365	189
5105190	2012383	76	5860976	2022772	155	5161950	2023296	184	5035411	2028875	170	5168737	2030489	189
5105138	2012391	76	5860983	2022774	155	5162018	2023304	177	5035473	2028877	170	5377412	2030616	185
5156734	2012758	178	5860990	2022776	155	5162070	2023512	177	5035534	2028880	170	5383352	2030619	185
5156857	2012774	179	5532637	2022843	154	5162131	2023520	177	5035596	2028883	170	5384076	2030624	185
5156918	2012782	179	5532699	2022845	154	5162193	2023539	177	5035718	2028885	170	5389118	2030626	185
5156970	2012804	179	5532750	2022847	154	5162254	2023547	177	5843559	2028891	171	5389170	2030628	185
5157038	2012820	179	5532811	2022849	154				5843610	2028905	171	5394518	2030632	185
5157090	2012839	179	5532934	2022851	154	5088639	2024063	177	5843672	2028913	171	5401711	2030634	185
5157151	2012847	179	5532996	2022853	154	5162858	2024136	177	5843733	2028921	171	5402497	2030637	185
5157212	2012855	179	5533054	2022855	154	5162919	2024160	177	5843795	2028948	171	5402558	2030640	185
5157335	2012871	179	5533115	2022857	154	5842958	2024187	165	5843856	2028956	171	5402619	2030643	185
5157458	2012928	179	5533177	2022862	154	5843016	2024195	165	5843917	2028964	171	5402671	2030646	185
			5533238	2022864	154	5843078	2024209	165	5843979	2028972	171	5402732	2030649	185
5515173	2013002	177	5533658	2022866	154	5843139	2024217	165	5844037	2028980	171	5402794	2030652	185
5515234	2013006	178	5533719	2022868	154	5843191	2024225	165	5844099	2028999	171	5402978	2030655	185
5515296	2013007	178	5533771	2022870	154	5843252	2024233	165				5403517	2030659	185
5515357	2013008	178	5533832	2022872	154	5843313	2024241	165	5167051	2029103	188	5403999	2030661	185
5515418	2013009	178	5533894	2022874	154	5839538	2024284	165	5167112	2029111	188	5404118	2030664	185
5515470	2013010	178	5533955	2022876	154	5839590	2024292	165	5167174	2029138	188	5405610	2030667	185
5515531	2013011	178	5534013	2022883	155	5839651	2024306	165	5167235	2029162	188	5405795	2030670	1

GTIN	Rendelési	Oldal	GTIN	Rendelési	Oldal	GTIN	Rendelési	Oldal	GTIN	Rendelési	Oldal	GTIN	Rendelési	Oldal
	€/100			€/100			€/100			€/100			€/100	
5371915	2031452	186	5175216	2038048	175	6039708	2046490	316	5923794	2046741	310	5924838	2046859	305
5371922	2031453	186	5469636	2038072	174	6039715	2046492	316	5923800	2046742	310	5924845	2046860	305
5371939	2031454	186				6039784	2046494	316	5923824	2046743	310		€/100 m	
5372042	2031465	187	5176893	2040042	176	6039838	2046496	316	5923855	2046744	310	5924852	2046861	304
5372059	2031466	187	5176954	2040069	176		€/100 m		5923862	2046745	310	5924869	2046862	304
5372066	2031467	187	5177074	2040107	176	5781028	2046500	306	5923879	2046746	310	5924876	2046863	304
5372073	2031468	187				5781066	2046501	306		€/100 m		5924883	2046864	304
5372080	2031469	187	5178811	2043076	181	5781073	2046502	306	5923886	2046750	311	5924890	2046865	304
5372097	2031470	187	5178873	2043092	181	5781080	2046503	306	5923923	2046751	311	5924906	2046866	304
5372103	2031471	187	5178934	2043114	181	5781127	2046505	306	5923947	2046752	311	5924913	2046867	304
			5178996	2043130	181	5781134	2046506	306	5923978	2046753	311		€/100	
5477556	2032007	192	5179054	2043165	181	5781141	2046507	306	5923985	2046754	311	5924999	2046875	304
5477617	2032011	192	5179115	2043211	181		€/100		5923992	2046755	311	5925002	2046876	304
5477730	2032015	192	5179177	2043297	181	5781295	2046522	306	5924036	2046756	311	5925019	2046877	304
5477792	2032019	192	5179238	2043351	181	5781301	2046523	306		€/100		5925026	2046878	304
5477853	2032023	192	5179290	2043424	181	5781318	2046524	306	5924050	2046760	311	5925033	2046879	304
5477914	2032031	192	5179351	2043483	181	5781325	2046525	306	5924104	2046761	311	5925040	2046880	304
5169031	2032112	192				5781363	2046526	306	5924111	2046762	311	5925057	2046881	304
5169093	2032139	192	5180074	2044099	315	5781370	2046527	306	5924173	2046763	311			
5169154	2032163	192	5180135	2044110	315	5781387	2046528	306	5924180	2046764	311	5957799	2047588	316
5169215	2032201	192	5180197	2044137	315		€/100 m		5924197	2046765	311	5957805	2047589	316
5481454	2032378	192	5180258	2044161	315	5781424	2046533	308	5924203	2046766	311	5957812	2047590	316
5481515	2032380	192	5180319	2044218	315	5781431	2046534	308	5924210	2046770	311	5957829	2047591	316
5481577	2032382	192	5180371	2044293	315	5781448	2046535	308	5924258	2046771	311	5957836	2047592	316
5481638	2032384	192	5180432	2044366	315	5781486	2046536	308	5924272	2046772	311	5957843	2047593	316
5481690	2032386	192	5180494	2044420	315	5781493	2046537	308	5924296	2046773	311	5957737	2047604	317
5481812	2032388	192	5180555	2044471	315	5781509	2046538	308	5924302	2046774	311	5957744	2047605	317
5169819	2032503	193				5781547	2046540	308	5924333	2046775	311	5957751	2047606	317
5169871	2032511	193		€/100 m			€/100		5924340	2046776	311	5957768	2047607	317
5169932	2032538	193	5925743	2046002	313	5781912	2046553	308	6388165	2046778	304	5957775	2047608	317
5169994	2032546	193	5925774	2046003	313	5781929	2046554	308	6388172	2046779	304	5957782	2047609	317
5170051	2032554	193	5925781	2046004	313	5781967	2046556	308	6388189	2046780	304	5957911	2047623	317
5170112	2032562	193	5925804	2046005	313	5781974	2046557	308	6387526	2046781	304	5957928	2047624	317
			5925835	2046006	313	5781981	2046558	308	6387533	2046782	304	5957935	2047625	317
5409274	2033003	182	5925842	2046007	313	5782018	2046559	308	6387540	2046783	304	5957942	2047626	317
5424031	2033007	182	5925859	2046008	313	5782025	2046560	308	6387571	2046784	304	5957959	2047627	317
5426554	2033011	182		€/100			€/100 m		6387588	2046786	308	5957966	2047628	317
5426615	2033016	182	5925866	2046012	313	5782032	2046565	307	6387595	2046787	308	5957850	2047638	317
5431299	2033021	182	5925897	2046013	313	5782049	2046566	307	6387601	2046788	308	5957867	2047639	317
5434177	2033026	182	5925903	2046014	313	5782070	2046567	307	6387632	2046789	308	5957874	2047640	317
5452478	2033032	182	5925910	2046015	313	5782087	2046568	307	6387649	2046790	308	5957881	2047641	317
5464778	2033038	182	5925927	2046016	313	5782094	2046569	307	6387656	2046791	308	5957898	2047642	317
5170235	2033070	182	5925965	2046017	313	5782100	2046570	307	6387663	2046792	308	5957904	2047643	317
5170297	2033097	182	5925972	2046018	313	5782131	2046571	307	6387700	2046793	306	5490753	2047810	315
5170358	2033119	182	5925989	2046022	313		€/100		6387717	2046794	306	6332243	2047812	315
5170419	2033135	182	5926016	2046023	313	5781776	2046582	307	6387724	2046795	306	5490692	2047829	315
5170471	2033151	182	5926023	2046024	313	5781783	2046583	307	6387755	2046796	306	6332250	2047831	315
5170532	2033216	182	5926030	2046025	313	5781790	2046584	307	6387762	2046797	306	5490630	2047837	315
5170594	2033291	182	5926047	2046026	313	5781806	2046585	307	6387779	2046798	306	6332267	2047839	315
5170655	2033364	182	5926078	2046027	313	5781844	2046586	307	6387786	2046799	306	5487692	2047853	315
5170716	2033429	182	5926085	2046028	313	5781851	2046587	307	6387816	2046800	305	6332274	2047855	315
5170778	2033488	182		€/100 m		5781868	2046588	307	6387823	2046809	305	5037699	2047861	315
			5926092	2046032	312		€/100 m		6387830	2046810	305	6332281	2047863	315
5464952	2035316	174	5926108	2046033	312	5782148	2046593	309	6387847	2046811	305	5037637	2047888	315
5465072	2035324	174	5926139	2046034	312	5782155	2046594	309	6387878	2046812	305	6332311	2047890	315
5465256	2035332	174	5926146	2046035	312	5782162	2046595	309	6387885	2046813	305	5037576	2047896	315
5465317	2035340	174	5926153	2046036	312	5782209	2046596	309	6387892	2046814	305	6332328	2047898	315
5467410	2035359	174	5926160	2046037	312	5782216	2046597	309	6387953	2046816	309	5468851	2047934	315
5467472	2035367	174	5926177	2046038	312	5782223	2046598	309	6387960	2046817	309	6332335	2047936	315
5467953	2035375	174		€/100		5782261	2046599	309	6387991	2046818	309	5468912	2047942	315
5468011	2035383	174	5926184	2046042	312		€/100		6388004	2046819	309	6332342	2047944	315
5468134	2035413	172	5926191	2046043	312	5782384	2046620	309	6388011	2046820	309	5468974	2047950	315
5468370	2035421	172	5926207	2046044	312	5782391	2046621	309	6388028	2046821	309	6332373	2047952	315
5468431	2035448	172	5926214	2046045	312	5782407	2046622	309	6388059	2046822	309	5469155	2047969	315
5468493	2035456	172	5926221	2046046	312	5782445	2046623	309	6388066	2046824	307	6332380	2047971	315
5468554	2035464	172	5926238	2046047	312	5782452	2046624	309	6388073	2046825	307	5469216	2047977	315
5468615	2035472	172	5926245	2046048	312	5782469	2046625	309	6388080	2046826	307	6332397	2047979	315
5468677	2035480	172	5926252	2046052	312	5782490	2046626	309	6388127	2046827	307	5469278	2047985	315
5468738	2035499	172	5926269	2046053	312									

GTIN	Rendelési	Oldal	GTIN	Rendelési	Oldal	GTIN	Rendelési	Oldal	GTIN	Rendelési	Oldal	GTIN	Rendelési	Oldal
	€/100			€/100			€/100			€/100			€/100	
5446651	2048787	180	5300069	2056590	140	5808992	2086018	199	5471615	2088770	189	5903765	2091717	207
5446712	2048795	180	5300106	2056593	140	5809234	2086024	199	5471677	2088789	189	5903772	2091721	207
5088752	2048809	180				5809418	2086030	199	5192190	2088819	189	5903789	2091725	207
5088875	2048817	180	5478218	2079801	202	5809593	2086036	199	5192251	2088827	189	5903819	2091729	207
5088936	2048825	180	5478935	2079828	202	5809777	2086042	199	5192312	2088835	189	5903826	2091733	207
5874157	2048906	180	5478997	2079836	202	5809890	2086048	199	5192374	2088843	189			
5874218	2048914	180	5479055	2079844	202	5810070	2086054	199	5192435	2088851	189	5195252	2101017	238
5944539	2048922	180	5479178	2079852	202	5810131	2086060	199	5192497	2088878	189	5195313	2101033	238
5944591	2048930	180	5479239	2079860	202	5810254	2086111	199	5192558	2088886	189	5195375	2101068	238
5944652	2048949	180	5479291	2079879	202	5810377	2086117	199	5192619	2088894	189			
5088998	2048957	180	5479352	2079887	202	5810438	2086123	199				5195436	2105012	239
5089056	2048965	180				5810735	2086129	199	5192732	2089025	210	5195498	2105039	239
5089117	2048973	180	5185055	2080079	203	5810858	2086135	199	5192794	2089041	210	5195559	2105055	239
			5185116	2080095	203	5810971	2086141	199	5192855	2089076	210			
5089179	2049066	180	5185178	2080117	203	5811152	2086147	199	5192916	2089092	210	5195610	2107015	240
5095354	2049074	180	5185239	2080133	203	5811213	2086153	199	5192978	2089114	210	5195672	2107031	240
5095415	2049082	180	5185291	2080168	203	5858256	2086156	199	5193036	2089130	210			
5095538	2049090	180	5185352	2080214	203	5858263	2086159	199	5193098	2089157	210	5195795	2109018	240
5095651	2049104	180	5185413	2080281	203	5655435	2086165	201	5193159	2089173	210			
5095712	2049112	180	5185475	2080362	203	5655480	2086169	201	5193210	2089203	210	5196211	2115018	239
5096313	2049120	180	5185536	2080427	203	5655497	2086173	201	5193272	2089238	210			
5127758	2049139	180	5185598	2080486	203	5655503	2086177	201	5193333	2089254	210	5196570	2124149	241
5128656	2049503	181	5185833	2080567	203	5655534	2086181	201	5193395	2089270	210	5196631	2124173	241
5139331	2049511	181				5655541	2086185	201	5193456	2089297	210	5196693	2124254	241
5153313	2049538	181	5186977	2082071	205	5655558	2086189	201	5193517	2089319	210	5196754	2124343	241
5155478	2049546	181	5187035	2082098	205	5655565	2086203	201	5193579	2089335	210	5196815	2124459	241
5161592	2049554	181	5187097	2082101	205	5655572	2086207	201	5193630	2089351	210	5196877	2124491	241
5228615	2049562	181	5187158	2082136	205	5655589	2086211	201	5193753	2089408	210			
5232810	2049570	181	5187219	2082160	205	5655596	2086215	201	5193814	2089424	210	5196990	2130114	242
5315018	2049589	181	5187271	2082217	205	5655602	2086219	201	5193876	2089440	210	5197058	2130122	242
			5187332	2082292	205	5655619	2086223	201	5475392	2089505	210	5197119	2130157	242
5622819	2050005	168	5187394	2082365	205	5655626	2086227	201	5475453	2089513	210	5197171	2130181	242
5907633	2050013	168	5187455	2082411	205	5655657	2086231	201	5475514	2089521	210	5197232	2130211	242
5907572	2050021	168	5187516	2082489	205				5475576	2089548	210	5197294	2130254	242
5830290	2050048	168	5187578	2082500	204	5372158	2088280	209	5475637	2089556	210	5197355	2130289	242
5622093	2050056	168	5582670	2082519	204	5372165	2088281	209	5475699	2089564	210	5197416	2130351	242
5620952	2050064	168	5187639	2082527	204	5372172	2088282	209	5475750	2089572	210	5197478	2130408	242
5618973	2050072	168	5187691	2082543	204	5372189	2088283	209	5475811	2089580	210	5197539	2130432	242
5615071	2050080	168	5187752	2082578	204	5372196	2088284	209	5475873	2089599	210	5197591	2130475	242
5612490	2050099	168	5187813	2082594	204	5372202	2088285	209	5476412	2089602	210	5197652	2130548	242
5606017	2050102	168	5187875	2082616	204	5372219	2088286	209	5476474	2089610	210			
5829997	2050145	168				5390916	2088289	213	5476535	2089629	210	5198970	2140063	243
5601210	2050153	168	5188292	2083094	206	5372233	2088291	212	5476597	2089637	210	5199038	2140071	243
5600855	2050161	168	5188353	2083116	206	5372240	2088292	212				5199090	2140101	243
5212232	2050188	168	5188414	2083132	206	5372257	2088293	212	5193937	2090074	208	5199151	2140128	243
5208631	2050196	168	5188476	2083167	206	5372264	2088294	212	5193999	2090090	208	5199212	2140152	243
5596295	2050307	167	5188537	2083213	206	5372271	2088295	212	5194057	2090112	208	5199274	2140187	243
5594857	2050315	167	5188599	2083299	206	5372288	2088296	212	5194118	2090139	208	5199335	2140233	243
5594734	2050323	167	5481331	2083612	205	5372295	2088297	212	5194170	2090163	208	5199397	2140284	243
5594673	2050331	167	5481393	2083620	205	5372301	2088298	212	5194231	2090201	208	5199458	2140357	243
5594611	2050358	167	5481874	2083639	205	5372318	2088299	212	5194293	2090295	208	5199519	2140411	243
5315131	2050366	167	5481997	2083647	205	5372325	2088301	211	5194354	2090368	208	5199694	2140608	244
5316695	2050374	167	5482055	2083655	205	5372332	2088302	211	5194415	2090422	208	5199878	2140659	244
5373391	2050382	167	5482116	2083663	205	5372349	2088303	211	5194477	2090481	208	5199939	2140683	244
			5482178	2083671	205	5372356	2088304	211	5471738	2090511	208	5199991	2140721	244
5183198	2054000	142	5482239	2083698	205	5372363	2088305	212	5471790	2090538	208			
5183259	2054019	142	5517696	2083712	204	5372400	2088306	211	5472810	2090546	208	5595359	2146053	228
5183310	2054086	142	5517757	2083716	204	5372417	2088307	211	5472933	2090554	208	5595410	2146061	228
5183372	2054094	142	5517818	2083720	204	5390923	2088310	212	5472995	2090562	208	5595472	2146096	228
6334629	2054450	132	5517870	2083724	204	5390930	2088312	211	5473411	2090570	208	5595533	2146118	228
6334650	2054454	132	5517931	2083728	204	5390947	2088314	212	5474012	2090589	208	5595656	2146134	228
6334667	2054458	132	5517993	2083732	204	5390954	2088316	211	5474074	2090597	208	5595717	2146207	228
5879916	2054485	133	5518051	2083736	204	5390961	2088318	211				5595779	2146215	228
5825319	2054507	133				5391005	2088320	212	5194538	2091070	207	5595830	2146258	228
5477976	2054523	133	5188834	2084112	208	5391012	2088322	212	5194590	2091097	207	5204275	2146290	228
5849346	2054750	134	5188957	2084163	208	5391029	2088324	211	5194651	2091119	207	5595892	2146320	228
5849353	2054755	134	5189015	2084201	208	5391067	2088328	212	5194712	2091135	207	5204398	2146363	228
						5391074	2088330	211	5194774	2091151	207	5595953	2146444	228
5183433	2055023	136	5189916	2085607	200	5391081	2088334	212	5194835	2091216	207	5204510	2146487	228
5183853	2055201	136	5189978	2085615	200	5391135	2088340	212	5194897	2091291	207	5016069	2146509	229
5183914	2055503	136	5190035	2085623	200	5391142	2088344	212	5194958	2091364	207			
5432258	2055929	137	5190097	2085631	200	5391173	2088346	212	5195016	2091429	207	5844518	2148021	230
			5190158	2085658	200	5391180	2088348	211	5195078	2091488	207	5844570	2148048	230
5702610	2056070	137	5448631	2085666	200	5469810	2088428	188	5474135	2091607	207	5844631	2148056	230
5879251	2056089	137	5448693	2085674	200	5469933	2088436	188	5931690	2091615	207	5863779	2148501	230
5184331	2056143	138	5448754	2085682	200	5469995	2088444	188	5931751	2091623	207	5863830	2148528	230
5184393														

GTIN	Rendelési	Oldal	GTIN	Rendelési	Oldal	GTIN	Rendelési	Oldal	GTIN	Rendelési	Oldal	GTIN	Rendelési	Oldal
	€/100			€/100			€/100			€/100			€/db	
5584292	2149028	224	5206897	2157128	242	5705796	2222833	245	5336198	2232219	251	5228073	2341018	291
5588191	2149034	224	5206958	2157179	242	5705734	2222841	245	5336136	2232235	251	5228196	2341107	291
5588252	2149040	224	5207016	2157241	242	5707837	2222868	245	5335955	2232316	251			
5584353	2149303	225	5207078	2157349	242	5509837	2222876	245					€/100	
5585251	2149309	225							5221173	2236028	291	5828198	2347229	427
5585312	2149315	225	5207139	2158124	243	5214878	2225220	252				5828259	2347261	427
5585435	2149321	225	5207191	2158175	243	5214939	2225239	252	5221296	2250071	238	5448099	2347407	427
5585497	2149327	225	5207252	2158248	243	5214991	2225344	252	5221357	2250136	238	5625650	2347523	426
5585558	2149333	225	5207313	2158345	243	5215059	2225379	252	5221418	2250209	238	5228738	2347539	426
5585619	2149339	225				5215110	2225409	252	5221470	2250241	238	5084969	2347547	426
5585671	2149351	225	5742999	2197804	230	5215172	2225417	252	5221531	2250306	238	5084990	2347555	426
5586036	2149357	225	5742937	2197812	230	5215233	2225425	252	5221593	2250438	238	5625667	2347570	426
5586159	2149363	225	5742630	2197855	231	5215295	2225506	252						
5586395	2149369	225	5742579	2197863	231	5215356	2225514	252	5221654	2251256	343	5228851	2349043	426
5586456	2149375	225				5215417	2225522	252				5228912	2349051	426
5616276	2149559	224	5036616	2204000	265	5215530	2225611	252	5222132	2254026	343	5228974	2349078	426
5616337	2149563	224	5210672	2204010	265	5215592	2225638	252	5222194	2254034	343	5229032	2349086	426
5616399	2149567	224	5693253	2204541	236	5215714	2225700	252	6426522	2254036	343	5229155	2349108	426
5616450	2149571	224	5210917	2204800	236	5215776	2225719	252	5614890	2254522	343	5229216	2349124	426
5616511	2149575	224	5210979	2204819	236	5215837	2225727	252						
5616993	2149579	224	5597490	2204851	236	5215899	2225808	252	5222798	2255014	349	5874454	2350807	427
5617051	2149583	224	5597551	2204878	236	5215950	2225816	252	5222859	2255022	349			
5931911	2149701	225	5211099	2204908	235	5216070	2225905	252				5229452	2351021	426
5931928	2149710	225	5211150	2204916	235	5216131	2225913	252	5222972	2259079	343	5669197	2351056	237
6409235	2149916	261	5211211	2204924	235				5223092	2259141	343	5229513	2351064	237
6409242	2149920	261	5597674	2204975	235	5216254	2226014	252				5229575	2351099	426
6409259	2149925	261	5597735	2204983	235	5216315	2226022	252	5224297	2305151	293	5229636	2351218	426
6409266	2149932	261	5597797	2204991	235	5216438	2226103	252	5224358	2305232	293	5242352	2351412	231
6409273	2149940	261				5216490	2226111	252				5708971	2351609	231
6409297	2149950	261	5211273	2205017	235	5216674	2226219	252	5224419	2307618	293	5931935	2351650	226
6409303	2149963	261	5211334	2205033	235	5216735	2226227	252	5901853	2307622	293			
			5211396	2205041	235	5216797	2226308	252	5224471	2307634	293		€/db	
			5710028	2205052	235	5216919	2226405	252	5901860	2307638	293	5577768	2363010	100
5880936	2153106	227	5710035	2205053	235							6440085	2363012	100
5880998	2153114	227	5710042	2205054	236	5217275	2227223	251	5225911	2327104	253		€/csom.e	
5881056	2153130	227	5211457	2205092	236	5217336	2227231	251				5686354	2363015	100
5881117	2153157	227	5044970	2205097	265	5217398	2227339	251					€/db	
	€/db		5726951	2205398	233	5217459	2227347	251	5454991	2330059	287	5687771	2363019	100
5028154	2153572	321	5726968	2205400	233	5217572	2227428	251	5455059	2330075	287			
	€/100		5651635	2205404	233	5217633	2227436	251	5455110	2330091	287			
5742395	2153718	227	5651642	2205408	233	5217756	2227517	251	5455417	2330229	287	5864974	3010104	169
5741732	2153726	227	5651659	2205412	233	5217817	2227525	251	5455479	2330245	287	5034032	3010236	169
5741671	2153734	227	5651666	2205416	233	5217930	2227614	251	5455592	2330296	287	5034094	3010244	169
5505396	2153787	227	5651703	2205420	233	5217992	2227622	251	5455653	2330326	287	5034216	3010260	169
	€/db		5651710	2205423	233	5218050	2227630	251	5455714	2330342	287	5034278	3010275	169
5509950	2153829	319				5218173	2227711	251				5241690	3031012	425
5469391	2153831	319	5863953	2207028	263	5218234	2227738	251	6416929	2331800	286	5851417	3031500	425
5510017	2153833	319	5798798	2207036	263	5218296	2227746	251	6416936	2331802	286			
5510079	2153835	319	5022497	2207060	263	5607694	2227762	251	6416943	2331810	286			
5510130	2153864	319	5809395	2207080	263	5607878	2227797	251	6416950	2331812	286		€/100	
5469452	2153866	319	5809401	2207088	263	5218357	2227800	251	6416974	2331816	286	5245773	3100154	425
5510192	2153868	319	5809449	2207112	263	5218418	2227819	251	6416981	2331818	286	5245834	3100189	425
5510253	2153870	319	5809456	2207132	263	5218470	2227827	251	6416998	2331822	286	5245896	3100251	425
5510314	2153872	320	5809463	2207140	263	5218593	2227916	251	6417001	2331824	286	5245957	3100308	425
5469575	2153874	320	5809470	2207164	263	5218654	2227924	251	6417018	2331830	286	5246015	3100405	425
5510376	2153876	320							6417032	2331832	286			
5510437	2153878	320	5213017	2213117	245	5218777	2228025	251	6417049	2331836	286	5851059	3105016	425
	€/100 m					5218838	2228033	251	6417056	2331838	286	5851110	3105024	425
5028093	2153904	319				5218951	2228114	251	6417100	2331842	286	5851172	3105032	425
5027799	2153912	319	5599777	2214873	246	5219019	2228122	251	6417117	2331844	286			
5025214	2153920	319	5599838	2214881	246	5219132	2228211	251	6417124	2331848	286	5250272	3131068	450
5025153	2153939	319				5219194	2228238	251	6417131	2331850	286	5250333	3131084	450
5538578	2153960	319	5213130	2215047	245	5219255	2228300	251	6417155	2331860	286			
5538639	2153963	319	5213192	2215071	245	5219316	2228319	251	6417162	2331862	286	5250395	3133028	442
5531739	2153966	319	5213253	2215101	245	5219378	2228344	251	6417179	2331866	286	5250456	3133036	442
5538691	2153969	319												

GTIN	Rendelési	Oldal	GTIN	Rendelési	Oldal	GTIN	Rendelési	Oldal	GTIN	Rendelési	Oldal	GTIN	Rendelési	Oldal
5254959	3153207	450	5272830	3192350	447	5787457	3198249	448	5297970	3400042	452	5306979	3462862	443
	€/100		5272892	3192369	447	5787877	3198251	448	5298038	3400050	452	5307037	3462889	443
5940371	3156016	451	5272953	3192377	447	5790037	3198260	448	5298090	3400069	452			
5940388	3156018	451	5273011	3192415	447	5791232	3198262	448	5298151	3400085	452	5307150	3463060	444
5940395	3156019	451	5273073	3192423	447	5791294	3198264	448	5298212	3400107	452	5307211	3463567	444
5940401	3156020	451	5273134	3192431	447	5791539	3198266	448	5298274	3400123	452	5307273	3463583	444
5940418	3156021	451	5273196	3192458	447	5791713	3198268	448	5909293	3400173	452			
5940425	3156022	451	5273257	3192466	447	5792192	3198276	448	5909309	3400175	452	5307334	3464067	444
5940432	3156024	451	5682578	3192628	447	5792253	3198278	448	5618072	3400177	452	5307396	3464083	444
5940449	3156025	451	5682516	3192636	447	5792437	3198280	448						
5940487	3156026	451	5682455	3192644	447	5792499	3198282	448	5299899	3402045	453	5309253	3470148	442
5940494	3156027	451				5792550	3198284	448	5300014	3402061	453	5309314	3470210	442
5940500	3156028	451	5274759	3195007	445				5300076	3402088	453	5309376	3470237	442
5891994	3156029	451	5274810	3195015	445	5287537	3341046	424	5300137	3402096	453			
5940548	3156031	451	5274872	3195023	445	5287599	3341054	424	5300199	3402126	453	5309550	3472086	443
5940555	3156032	451	5274933	3195031	445	5287650	3341062	424	5300311	3402207	453			
5940562	3156033	451	5274995	3195058	445	5287711	3341070	424	5300373	3402215	453	5442936	3481611	428
5940609	3156034	451	5275053	3195066	445	5287773	3341496	424	5300434	3402223	453	5432852	3481662	428
5940616	3156035	451	5275114	3195074	445	5287834	3341607	424	5300496	3402304	453	5432975	3481778	428
5940623	3156036	451	5275176	3195082	445	5287896	3341704	424	5909415	3402306	454			
5940661	3156037	451	5275237	3195201	445	5287957	3341801	424	5300557	3402312	453	5310631	3482014	429
5849490	3156040	451	5275299	3195228	445	5288015	3341909	424	5909477	3402314	454	5310693	3482030	429
5849513	3156042	451	5275350	3195236	445	5288077	3341992	424	5300618	3402320	453	5310754	3482057	429
5849582	3156044	451	5275411	3195244	445				5618089	3402322	454	5310815	3482073	429
5849643	3156120	452	5275473	3195252	445	5288138	3342042	424	5300670	3402339	453	5310877	3482103	429
5849711	3156122	452	5275534	3195260	445	5288190	3342050	424	5894780	3402345	454	5310938	3482138	429
5849728	3156126	452	5275596	3195279	445	5288251	3342069	424				5310990	3482154	429
5255437	3156141	451	5275657	3195287	445	5288312	3342077	424	5867913	3403025	454	5239475	3482707	429
5255499	3156206	451	5275718	3195422	445	5288374	3342506	424	5867975	3403041	454	5239352	3482758	429
5255550	3156257	451	5275770	3195430	445	5288435	3342603	424	5868033	3403076	454	5239291	3482766	429
5255611	3156303	451	5275831	3195449	445	5288497	3342700	424	5868095	3403084	454			
5255673	3156354	451	5275893	3195457	445	5288558	3342808	424	5868156	3403092	454	5311171	3483061	428
5255734	3156400	451	5275954	3195465	445				5868217	3403122	454	5311232	3483088	428
			5276012	3195473	445	5289272	3347052	424	5944348	3403125	454	5311294	3483096	428
5256212	3158209	451	5276074	3195635	445	5289333	3347060	424	5944409	3403127	454	5418191	3483214	427
5256274	3158241	451	5276135	3195643	445	5289395	3347079	424	5868279	3403130	454	5418207	3483239	427
5256335	3158306	451	5276197	3195651	445				5944386	3403135	454			
5256458	3158403	451	5276258	3195678	445	5291374	3353168	423	5944447	3403137	454	5683414	3484602	428
5256519	3158500	451	5276319	3195686	445	5291435	3353184	423	5946250	3403145	454	5683353	3484629	428
			5321019	3195694	445	5291497	3353230	423	5944393	3403155	454			
5256816	3160203	451	5682875	3195910	445	5291558	3353303	423	5944454	3403163	454	6411962	3492900	434
5256939	3160300	451	5682813	3195929	445	5291619	3353400	423	5868330	3403165	454	6411979	3492910	434
5257059	3160408	451	5682752	3195937	445	5291671	3353508	423	5946298	3403175	454	6411986	3492912	434
5257110	3160505	451	5682691	3195945	445	5291732	3353605	423	5946304	3403177	454	6411993	3492920	434
5257172	3160602	451										6412006	3492922	434
			5552017	3198016	446	5291916	3354164	423	5301578	3404056	452	6412013	3492930	434
5257592	3162303	451	5552079	3198018	446	5291978	3354180	423	5301639	3404064	452	6412020	3492932	434
5257714	3162400	451	5552130	3198020	446	5292036	3354237	423	5301691	3404080	452		€/db	
5257776	3162508	451	5552192	3198022	446	5292098	3354296	423	5301752	3404102	452	6412037	3492970	434
			5552253	3198024	446	5292159	3354407	423	5301813	3404129	452	6412044	3492974	434
5849520	3175608	450	5552314	3198026	446	5292210	3354504	423				6412051	3492978	434
5849537	3175620	450	5552376	3198030	446	5292272	3354601	423	5302292	3405060	453	6412068	3492990	434
5849544	3175625	450	5552437	3198032	446				5909651	3405062	453			
			5555438	3198034	446	5292999	3360121	423	5302353	3405087	453	6464647	3497900	436
5866718	3188043	448	5555551	3198036	446	5293118	3360164	423	5909712	3405089	453	6464654	3497903	436
5270195	3188051	448	5557111	3198038	446	5293170	3360180	423	5302414	3405109	453	6464661	3497906	436
5270256	3188078	448	5557418	3198040	446	5293231	3360237	423	5909750	3405111	453	6464678	3497909	436
5866770	3188094	448	5558132	3198042	446	5293293	3360296	423	5302476	3405125	453	6464685	3497912	438
5866831	3188140	448	5558378	3198044	446	5293354	3360407	423	5909774	3405127	453	6464708	3497915	438
5866893	3188159	448	5558491	3198054	446	5293415	3360504	423				6464722	3497918	438
5270317	3188167	448	5558972	3198056	446	5293477	3360601	423	5303558	3415031	449	6464739	3497921	438
5270379	3188175	448	5559030	3198058	446				5303619	3415066	449	6464746	3497924	438
5866954	3188183	448	5560296	3198060	446	5293651	3361128	423	5303671	3415082	449	6464753	3497927	438
5867012	3188205	448	5560357	3198062	446	5293774	3361160	423	5303732	3415104	449	6464760	3497930	438
5867074	3188256	448	5628750	3198073	446	5293835	3361187	423	5303794	3415120	449	6467884	3497932	438
5270430	3188272	448	5628873	3198075	446	5293897	3361233	423	5303855	3415147	449	6464777	3497933	438
5270492	3188280	448	5628996	3198077	446	5293958	3361306	423	5303916	3415163	449		€/100	
5867135	3188302	448	5785835	3198079	446	5294078	3361403	423				6464784	3497936	437
5270553	3188361	448	5785897	3198081	446	5294139	3361500	423	5304333	3450058	442	6464791	3497939	437
5270614	3188388	448	5797593	3198193	448	5294191	3361608	423	5304395	3450066	442	6464807	3497942	437
			5797777	3198197	448			</						

GTIN	Rendelési	Oldal	GTIN	Rendelési	Oldal	GTIN	Rendelési	Oldal
6464951	3497987	439	5900764	5303197	292	5163305	7085111	76
	€/db		5464273	5303202	292		€/db	
	€/100		5414971	5303206	292		€/100	
5963929	3498107	440	5415039	5303214	292	5693345	7203100	287
5963981	3498123	441	5415091	5303222	292	5693352	7203102	287
5964049	3498158	441	5415152	5303230	292	5693369	7203104	287
5964100	3498204	440	5415275	5303257	292	5693376	7203106	287
6332090	3498230	435	5415336	5303265	292	5693383	7203108	287
6332106	3498233	435				5693390	7203110	287
6332137	3498236	435		€/100		5693406	7203112	287
5693178	3498260	440	5417132	5305012	294	5693413	7203114	287
5964162	3498263	440	5901785	5305016	294			
5519973	3498271	440					€/db	
6411818	3498320	432	5422594	5327075	335	5847830	7205423	89
6411825	3498322	432	5422655	5327083	335	5811688	7205432	89
6411832	3498326	432	5422716	5327105	335	5883753	7205434	89
6411849	3498328	432	5422778	5327121	335	5980124	7205436	89
6411856	3498334	432				6134946	7205480	88
6411863	3498336	432		€/db		6134977	7205484	88
6411870	3498340	432	6933259	6006486	76	5930143	7205510	87
6411887	3498342	431				5930150	7205520	87
6411894	3498350	431	6006014	6007244	363	5930167	7205524	87
6411900	3498352	431	6006076	6007252	363	5930174	7205528	87
6411917	3498360	431	6006137	6007260	363	5993070	7205530	81
6429493	3498370	433	6006199	6007279	363	5993087	7205533	81
6429509	3498372	433	6006250	6007287	363	5993094	7205536	81
6429516	3498374	433	6006311	6007295	363	5993100	7205540	83
6429523	3498376	433	6006373	6007309	363	5993117	7205543	83
	€/db		6006434	6007317	363	5993124	7205546	83
6429530	3498380	433		€/pár		6002313	7205550	81
6429547	3498382	433	5439479	6007498	365	6002375	7205553	81
6429554	3498384	433				6330904	7205556	82
6429561	3498386	433		€/db		6002443	7205560	83
	€/100		6191710	6349404	367	6002504	7205563	83
6411924	3498390	430	6191772	6349412	367	6111169	7205566	84
6429578	3498393	430	6191833	6349439	367	5993162	7205570	88
6411948	3498396	430	6191895	6349447	367	5993131	7205580	85
6429585	3498399	430	6191956	6349463	367	5993148	7205583	85
6429486	3498752	433				6002528	7205590	85
6412075	3498770	435	6192311	6350054	355	6147892	7205620	84
6412082	3498774	435	6192373	6350100	355	6147908	7205623	84
6466313	3498776	435	6192496	6350151	355	6147939	7205626	84
				€/m		6147946	7205630	84
5464228	5300015	294	6192557	6350208	355	6147953	7205633	84
5464266	5300019	294				6147960	7205640	86
5413530	5300037	292		€/db			€/100	
5413592	5300053	292	6194292	6354106	355	6028238	7205660	88
5413653	5300061	292	6194353	6354114	355	6028245	7205663	88
5413714	5300088	292	6194414	6354122	355	6028269	7205666	88
5901174	5300120	292				6028290	7205669	88
5901181	5300124	292		€/pár		6280551	7205675	89
5901198	5300127	292	6194476	6355021	369	6280568	7205677	89
5901204	5300132	292	6194537	6355048	369	6280582	7205679	89
			6194599	6355056	369	6396016	7205700	88
5413899	5301009	292	6194650	6355064	369	6396023	7205702	88
5413950	5301033	292	6194711	6355072	369	6396030	7205704	88
5414018	5301041	292	6114610	6355804	370	6396047	7205706	88
5414070	5301068	292	6579259	6355812	364	6396054	7205708	88
5414193	5301084	292				6396061	7205710	88
5414315	5301106	292		€/100		6397228	7205900	435
5901020	5301170	292	6202218	6410081	449	6397235	7205901	435
5901068	5301172	292	6202270	6410103	449	6397242	7205902	435
5901075	5301174	292	6202331	6410111	449	6397266	7205903	435
5901082	5301176	292	6043569	6410154	450	6397297	7205904	435
5901099	5301180	292	6043682	6410162	450	6397303	7205905	435
5901105	5301184	292				6397310	7205906	435
				€/100 m		6397327	7205907	435
5414551	5302021	294	6209354	6490018	288	6397358	7205908	435
5414612	5302056	294	6209415	6490034	288	6397365	7205909	435
5414674	5302064	294	6209477	6490050	288	6397372	7205910	435
5414735	5302080	294		€/100				
5414797	5302102	294	6209538	6490107	288			
5901327	5302170	294	6209590	6490123	288			
5901358	5302174	294	6209651	6490158	288			
5901365	5302178	294	6209712	6490174	288			
5901372	5302182	294	6209774	6490905	288			
5901389	5302188	294	6209835	6490964	288			
	€/100 m			€/db				
5900658	5303179	292	6209897	6498019	289			
5900665	5303182	292	6209958	6498027	289			
5900696	5303185	292						
5900702	5303188	292	6146833	7084765	76			
5900719	5303191	292	6146895	7084773	77			
5900726	5303194	292						



Típus	GTIN	Rendelési €/100	Oldal
10 6FL M40 10 31	5516491	2013030	178
1015 10 G	5007753	1009079	274
1015 11 G	5007814	1009087	274
1015 12 G	5007876	1009109	274
1015 13 G	5007937	1009117	274
1015 14 G	5007999	1009168	274
1015 15 G	5008057	1009184	274
1015 16 G	5008118	1009192	274
1015 17 G	5008170	1009206	274
1015 18 G	5008231	1009214	274
1015 20 G	5008354	1009230	274
1015 25 G	5009078	1009427	274
1015 28 G	5008712	1009362	274
1015 5 G	5007456	1009028	274
1015 6 G	5007517	1009036	274
1015 7 G	5007579	1009044	274
1015 8 G	5007630	1009052	274
1015 9 G	5007692	1009060	274
1020 11-16 G	5125891	1404164	293
1020 11-16 V4A	5901792	1404168	293
1020 14-18 G	5125952	1404180	293
1020 14-18 V4A	5901808	1404184	293
1020 18-28 G	5126010	1404288	293
1020 18-28 V4A	5901815	1404292	293
106 FL 16 8 19	5156734	2012758	178
106 FL 21 10 29	5157090	2012839	179
106 FL 21 10 31	5157335	2012871	179
106 FL 21 12 35	5157151	2012847	179
106 FL 21 14 40	5157458	2012928	179
106 FL 21 6 30	5157212	2012855	179
106 FL 21 8 33	5156918	2012782	179
106 FL 21 9 22	5157038	2012820	179
106 FL 21 9 39	5156970	2012804	179
106 FL 29 14 40	5156857	2012774	179
106 FL M20 8 19	5515173	2013002	177
106 FL M25 10 29	5515470	2013010	178
106 FL M25 10 31	5515531	2013011	178
106 FL M25 12 35	5515593	2013012	178
106 FL M25 14 40	5515654	2013013	178
106 FL M25 6 30	5515234	2013006	178
106 FL M25 8 33	5515296	2013007	178
106 FL M25 9 22	5515357	2013008	178
106 FL M25 9 39	5515418	2013009	178
106 FL M32 10 29	5515951	2013019	178
106 FL M32 10 31	5516019	2013020	178
106 FL M32 12 35	5516071	2013021	178
106 FL M32 14 40	5516132	2013022	178
106 FL M32 6 30	5515715	2013015	178
106 FL M32 8 33	5515777	2013016	178
106 FL M32 9 22	5515838	2013017	178
106 FL M32 9 39	5515890	2013018	178
106 FL M40 10 29	5516439	2013029	178
106 FL M40 12 35	5516552	2013031	178
106 FL M40 14 40	5516613	2013032	178
106 FL M40 6 30	5516194	2013025	178
106 FL M40 8 33	5516255	2013026	178
106 FL M40 9 22	5516316	2013027	178
106 FL M40 9 39	5516378	2013028	178
106 K M20 PS	5469636	2038072	174
106 K PG16 PS	5175216	2038048	175
106 M 12 PA	5468134	2035413	172
106 M 16 PA	5468370	2035421	172
106 M 20 PA	5468431	2035448	172
106 M 20 PS	5465256	2035332	174
106 M 25 PA	5468493	2035456	172
106 M 25 PS	5465317	2035340	174
106 M 32 PA	5468554	2035464	172
106 M 32 PS	5467410	2035359	174
106 M 40 PA	5468615	2035472	172
106 M 40 PS	5467472	2035367	174
106 M 50 PA	5468677	2035480	172
106 M 50 PS	5467953	2035375	174
106 M 63 PA	5468738	2035499	172
106 M 63 PS	5468011	2035383	174
106 M12 PS	5464952	2035316	174
106 M16 PS	5465072	2035324	174
106 PG11	5172277	2036118	175
106 PG13.5	5172390	2036134	175
106 PG16	5172574	2036169	175
106 PG21	5172635	2036215	175
106 PG29	5172758	2036290	175
106 PG36	5172871	2036363	175

Típus	GTIN	Rendelési €/100	Oldal
106 PG42	5172994	2036428	175
106 PG48	5173113	2036487	175
106 PG7	5172093	2036061	175
106 PG9	5172215	2036096	175
106 R PG13-11 PS	5176954	2040069	176
106 R PG13-9 PS	5176893	2040042	176
106 R PG16-13 PS	5177074	2040107	176
106 VDE PG11 PA	5173359	2036533	173
106 VDE PG13 PA	5173410	2036576	173
106 VDE PG16 PA	5173472	2036592	173
106 VDE PG21 PA	5173533	2036614	173
106 VDE PG9 PA	5173298	2036517	173
106 Z PG11 PC	5162070	2023512	177
106 Z PG13.5 PC	5162131	2023520	177
106 Z PG16 PC	5162193	2023539	177
106 Z PG21 PC	5162254	2023547	177
106 Z PG9 PC	5162018	2023504	177
1060 26-45 FT	5105978	1310615	273
1060 45-68 FT	5106036	1310658	273
107 ADA PG11-M16	5372066	2031467	187
107 ADA PG13-M20	5372073	2031468	187
107 ADA PG16-M20	5372080	2031469	187
107 ADA PG21-M25	5372097	2031470	187
107 ADA PG29-M32	5372103	2031471	187
107 ADA PG7-M12	5372042	2031465	187
107 ADA PG9-M12	5372059	2031466	187
107 B PG11	5167112	2029111	188
107 B PG11	5167112	2029111	213
107 B PG13.5	5167174	2029138	188
107 B PG13.5	5167174	2029138	213
107 B PG16	5167235	2029162	188
107 B PG16	5167235	2029162	213
107 B PG21	5167297	2029219	188
107 B PG21	5167297	2029219	213
107 B PG29	5167358	2029294	188
107 B PG29	5167358	2029294	213
107 B PG36	5167419	2029367	188
107 B PG36	5167419	2029367	213
107 B PG42	5167471	2029421	188
107 B PG42	5167471	2029421	213
107 B PG48	5167532	2029480	188
107 B PG48	5167532	2029480	213
107 B PG9	5167051	2029103	188
107 B PG9	5167051	2029103	213
107 C V 16 2x6	5824718	2029634	170
107 C V 16 3x5	5824657	2029626	170
107 C V 16 3x6	5824770	2029642	170
107 C V 16 5x4	5824596	2029618	170
107 C V 21 2x8	5824893	2029669	170
107 C V 21 3x7	5824831	2029650	170
107 C VM 20 2x4	5035831	2029672	169
107 C VM 20 2x6	5035954	2029677	169
107 C VM 20 4x5	5035893	2029675	169
107 C VM 25 2x6	5036135	2029685	169
107 C VM 25 2x8	5036258	2029690	169
107 C VM 25 3x6	5036074	2029682	169
107 C VM 25 3x7	5036197	2029688	169
107 C VM 25 5x4	5036012	2029679	169
107 C VM 32 2x8	5036319	2029693	169
107 C VM 32 4x8	5036371	2029696	169
107 D PG11 GTP	5164890	2027119	213
107 D PG13.5 GTP	5164951	2027135	213
107 D PG16 GTP	5165019	2027151	213
107 D PG21 GTP	5165071	2027216	213
107 D PG7 GTP	5164777	2027070	213
107 D PG9 GTP	5164838	2027097	213
107 E M 12-16 PA	5371878	2031450	186
107 E M 16-20 PA	5371885	2031451	186
107 E M 20-25 PA	5371915	2031452	186
107 E M 25-32 PA	5371922	2031453	186
107 E M 32-40 PA	5371939	2031454	186
107 E PG11 PA	5163695	2025531	183
107 E PG11 PS	5163091	2025116	183
107 E PG13.5 PA	5163756	2025566	183
107 E PG13.5 PS	5163152	2025132	183
107 E PG16 PS	5163213	2025167	183
107 E PG21 PA	5163879	2025604	183
107 E PG21 PS	5163275	2025213	183
107 E PG29 PS	5163336	2025299	183
107 E PG36 PA	5163992	2025647	183
107 E PG36 PS	5163398	2025361	183
107 E PG42 PS	5163459	2025426	183
107 E PG48 PS	5163510	2025485	183



Típus	GTIN	Rendelési €/100	Oldal
107 E PG7 PS	5162971	2025078	183
107 E PG9 PS	5163039	2025094	183
107 F M12 PE	5374299	2030004	188
107 F M12 PE	5374299	2030004	214
107 F M16 PE	5374350	2030008	188
107 F M16 PE	5374350	2030008	214
107 F M20 PE	5375678	2030012	188
107 F M20 PE	5375678	2030012	214
107 F M25 PE	5375913	2030016	188
107 F M25 PE	5375913	2030016	214
107 F M32 PE	5376156	2030020	188
107 F M32 PE	5376156	2030020	214
107 F M40 PE	5376514	2030024	188
107 F M40 PE	5376514	2030024	214
107 F M50 PE	5376576	2030028	188
107 F M50 PE	5376576	2030028	214
107 F M63 PE	5377290	2030032	188
107 F M63 PE	5377290	2030032	214
107 F PG11 PE	5168317	2030101	189
107 F PG11 PE	5168317	2030101	214
107 F PG13.5 PE	5168379	2030136	189
107 F PG13.5 PE	5168379	2030136	214
107 F PG16 PE	5168430	2030160	189
107 F PG16 PE	5168430	2030160	214
107 F PG21 PE	5168492	2030217	189
107 F PG21 PE	5168492	2030217	214
107 F PG29 PE	5168553	2030292	189
107 F PG29 PE	5168553	2030292	214
107 F PG36 PE	5168614	2030365	189
107 F PG36 PE	5168614	2030365	214
107 F PG48 PE	5168737	2030489	189
107 F PG48 PE	5168737	2030489	214
107 F PG7 PE	5168195	2030071	189
107 F PG7 PE	5168195	2030071	214
107 F PG9 PE	5168256	2030098	189
107 F PG9 PE	5168256	2030098	214
107 R M20-12 PA	5377412	2030616	185
107 R M20-16 PA	5383352	2030619	185
107 R M25-12 PA	5384076	2030624	185
107 R M25-16 PA	5389118	2030626	185
107 R M25-20 PA	5389170	2030628	185
107 R M32-12 PA	5394518	2030632	185
107 R M32-16 PA	5401711	2030634	185
107 R M32-20 PA	5402497	2030637	185
107 R M32-25 PA	5402558	2030640	185
107 R M40-16 PA	5402619	2030643	185
107 R M40-20 PA	5402671	2030646	185
107 R M40-25 PA	5402732	2030649	185
107 R M40-32 PA	5402794	2030652	185
107 R M50-20 PA	5402978	2030655	185
107 R M50-25 PA	5403517	2030659	185
107 R M50-32 PA	5403999	2030661	185
107 R M50-40 PA	5404118	2030664	185
107 R M63-25 PA	5405610	2030667	185
107 R M63-32 PA	5405795	2030670	185
107 R M63-40 PA	5405856	2030673	185
107 R M63-50 PA	5407713	2030675	185
107 R PG11- 7 PA	5824350	2030705	186
107 R PG13- 9 PA	5434238	2030713	186
107 R PG16- 9 PA	5434351	2030748	186
107 R PG16-11 PA	5434412	2030756	186
107 R PG21-11 PA	5907510	2030764	186
107 R PG21-13 PA	5434535	2030772	186
107 R PG21-16 PA	5434597	2030780	186
107 R PG29-16 PA	5824411	2030799	186
107 R PG29-21 PA	5434658	2030802	186
107 R PG36-21 PA	5824473	2030829	186
107 R PG36-29 PA	5434719	2030810	186
107 R PG42-29 PA	5824534	2030837	186
107 S VTEC M12	5035299	2028870	170
107 S VTEC M12	5035299	2028870	190
107 S VTEC M12	5035299	2028870	215
107 S VTEC M16	5035350	2028873	170
107 S VTEC M16	5035350	2028873	190
107 S VTEC M16	5035350	2028873	215
107 S VTEC M20	5035411	2028875	170
107 S VTEC M20	5035411	2028875	190
107 S VTEC M20	5035411	2028875	215
107 S VTEC M25	5035473	2028877	170
107 S VTEC M25	5035473	2028877	190
107 S VTEC M25	5035473	2028877	215
107 S VTEC M32	5035534	2028880	170
107 S VTEC M32	5035534	2028880	190
107 S VTEC M32	5035534	2028880	215
107 S VTEC M40	5035596	2028883	170

Típus	GTIN	Rendelési €/100	Oldal
107 S VTEC M40	5035596	2028883	190
107 S VTEC M40	5035596	2028883	215
107 S VTEC M50	5035718	2028885	170
107 S VTEC M50	5035718	2028885	190
107 S VTEC M50	5035718	2028885	215
107 S VTEC PG11	5843672	2028913	171
107 S VTEC PG11	5843672	2028913	190
107 S VTEC PG11	5843672	2028913	216
107 S VTEC PG13	5843733	2028921	171
107 S VTEC PG13	5843733	2028921	190
107 S VTEC PG13	5843733	2028921	216
107 S VTEC PG16	5843795	2028948	171
107 S VTEC PG16	5843795	2028948	190
107 S VTEC PG16	5843795	2028948	216
107 S VTEC PG21	5843856	2028956	171
107 S VTEC PG21	5843856	2028956	190
107 S VTEC PG21	5843856	2028956	216
107 S VTEC PG29	5843917	2028964	171
107 S VTEC PG29	5843917	2028964	190
107 S VTEC PG29	5843917	2028964	216
107 S VTEC PG36	5843979	2028972	171
107 S VTEC PG36	5843979	2028972	190
107 S VTEC PG36	5843979	2028972	216
107 S VTEC PG42	5844037	2028980	171
107 S VTEC PG42	5844037	2028980	190
107 S VTEC PG42	5844037	2028980	216
107 S VTEC PG48	5844099	2028999	171
107 S VTEC PG48	5844099	2028999	190
107 S VTEC PG48	5844099	2028999	216
107 S VTEC PG7	5843559	2028891	171
107 S VTEC PG7	5843559	2028891	190
107 S VTEC PG7	5843559	2028891	216
107 S VTEC PG9	5843610	2028905	171
107 S VTEC PG9	5843610	2028905	190
107 S VTEC PG9	5843610	2028905	216
107 V PG 7 PVC	5167594	2029707	190
107 V PG 7 PVC	5167594	2029707	216
107 V PG 9 PVC	5167655	2029715	190
107 V PG 9 PVC	5167655	2029715	216
107 V PG11 PVC	5167716	2029723	190
107 V PG11 PVC	5167716	2029723	216
107 V PG13.5 PVC	5167778	2029731	190
107 V PG13.5 PVC	5167778	2029731	216
107 V PG16 PVC	5167839	2029758	190
107 V PG16 PVC	5167839	2029758	216
107 V PG21 PVC	5167891	2029766	190
107 V PG21 PVC	5167891	2029766	216
107 V PG29 PVC	5167952	2029774	190
107 V PG29 PVC	5167952	2029774	216
107 W PG 9 PA	5445395	2029901	187
107 W PG11 PA	5445456	2029928	187
107 W PG13.5 PA	5445517	2029936	187
107 W PG16 PA	5445579	2029944	187
107 W PG21 PA	5445630	2029952	187
107 Z PG 9 PA	5161653	2023091	184
107 Z PG11 PA	5161714	2023113	184
107 Z PG13.5 PA	5161776	2023121	184
107 Z PG16 PA	5161837	2023164	184
107 Z PG21 PA	5161899	2023210	184
107 Z PG29 PA	5161950	2023296	184
107CR VM 12	5360582	2029560	170
107CR VM 16	5360599	2029563	170
107CR VM 20	5360605	2029566	170
107CR VM 25	5360636	2029569	170
107CR VM 32	5360643	2029572	170
107CR VM 40	5360650	2029575	170
107CR VM 50	5360667	2029578	170
107CR VM 63	5360698	2029581	170
107VS VM 12 PA	5389972	2029517	171
107VS VM 16 PA	5389989	2029520	171
107VS VM 20 PA	5389996	2029523	171
107VS VM 27 PA	6117512	2029529	171
107VS VM 35 PA	6117529	2029533	171
107VS VM 5 PA	5389934	2029511	171
107VS VM 9 PA	5389941	2029514	171
108 M12 PS	5409274	2033003	182
108 M16 PS	5424031	2033007	182
108 M20 PS	5426554	2033011	182
108 M25 PS	5426615	2033016	182
108 M32 PS	5431299	2033021	182
108 M40 PS	5434177	2033026	182
108 M50 PS	5452478	2033032	182



Típus	GTIN	Rendelési	Oldal
		€/100	
108 M63 PS	5464778	2033038	182
108 PG 7	5170235	2033070	182
108 PG 9	5170297	2033097	182
108 PG11	5170358	2033119	182
108 PG13.5	5170419	2033135	182
108 PG16	5170471	2033151	182
108 PG21	5170532	2033216	182
108 PG29	5170594	2033291	182
108 PG36	5170655	2033364	182
108 PG42	5170716	2033429	182
108 PG48	5170778	2033488	182
1101 3.4x100	5288077	3341992	424
1101 3.4x50	5287773	3341496	424
1101 3.4x60	5287834	3341607	424
1101 3.4x70	5287896	3341704	424
1101 3.4x80	5287957	3341801	424
1101 3.4x90	5288015	3341909	424
1101 3x40	5287537	3341046	424
1101 3x50	5287599	3341054	424
1101 3x60	5287650	3341062	424
1101 3x70	5287711	3341070	424
1101 Z 40 G	5288138	3342042	424
1101 Z 50 G	5288190	3342050	424
1101 Z 60 G	5288251	3342069	424
1101 Z 70 G	5288312	3342077	424
1101 Z3.4x50 G	5288374	3342506	424
1101 Z3.4x60 G	5288435	3342603	424
1101 Z3.4x70 G	5288497	3342700	424
1101 Z3.4x80 G	5288558	3342808	424
113 M20 LGR	5088639	2024063	177
113 PG13.5 LGR	5162858	2024136	177
113 PG16 LGR	5162919	2024160	177
115 GR-GN	5228011	2340038	191
116 M12 LGR PA	5874157	2048906	180
116 M12 LGR PS	5128656	2049503	181
116 M12 SGR PA	5446477	2048752	180
116 M12 SW PA	5089179	2049066	180
116 M16 LGR PA	5874218	2048914	180
116 M16 LGR PS	5139331	2049511	181
116 M16 SGR PA	5446538	2048760	180
116 M16 SW PA	5095354	2049074	180
116 M20 LGR PA	5944539	2048922	180
116 M20 LGR PS	5153313	2049538	181
116 M20 SGR PA	5446590	2048779	180
116 M20 SW PA	5095415	2049082	180
116 M25 LGR PA	5944591	2048930	180
116 M25 LGR PS	5155478	2049546	181
116 M25 SGR PA	5446651	2048787	180
116 M25 SW PA	5095538	2049090	180
116 M32 LGR PA	5944652	2048949	180
116 M32 LGR PS	5161592	2049554	181
116 M32 SGR PA	5446712	2048795	180
116 M32 SW PA	5095651	2049104	180
116 M40 LGR PA	5088998	2048957	180
116 M40 LGR PS	5228615	2049562	181
116 M40 SGR PA	5088752	2048809	180
116 M40 SW PA	5095712	2049112	180
116 M50 LGR PA	5089056	2048965	180
116 M50 LGR PS	5232810	2049570	181
116 M50 SGR PA	5088875	2048817	180
116 M50 SW PA	5096313	2049120	180
116 M63 LGR PA	5089117	2048973	180
116 M63 LGR PS	5315018	2049589	181
116 M63 SGR PA	5088936	2048825	180
116 M63 SW PA	5127758	2049139	180
116 PG 7	5178811	2043076	181
116 PG 9	5178873	2043092	181
116 PG11	5178934	2043114	181
116 PG13.5	5178996	2043130	181
116 PG16	5179054	2043165	181
116 PG21	5179115	2043211	181
116 PG29	5179177	2043297	181
116 PG36	5179238	2043351	181
116 PG42	5179290	2043424	181
116 PG48	5179351	2043483	181
116 VDE PG 9 PA	5182474	2048094	181
116 VDE PG 11 PA	5182535	2048116	180
116 VDE PG13.5 PA	5182597	2048132	181
116 VDE PG13.5PA	5182597	2048132	181

Típus	GTIN	Rendelési	Oldal
		€/100	
116 VDE PG16 PA	5182658	2048167	180
116 VDE PG16 PA	5182658	2048167	181
116 VDE PG21 PA	5182719	2048221	180
116 VDE PG21 PA	5182719	2048221	181
116 VDE PG29 PA	5182771	2048299	180
116 VDE PG29 PA	5182771	2048299	181
116 VDE PG36 PA	5182832	2048361	180
116 VDE PG36 PA	5182832	2048361	181
116 VDE PG42 PA	5182894	2048426	180
116 VDE PG42 PA	5182894	2048426	181
116 VDE PG48 PA	5182955	2048485	180
116 VDE PG48 PA	5182955	2048485	181
116 VDE PG7 PA	5182412	2048078	180
116 VDE PG7 PA	5182412	2048078	181
117 5x2.5	5159858	2022028	95
117 5x6	5159919	2022060	95
12005 M10 G	6202270	6410103	449
12005 M10 V2A	6043682	6410162	450
12005 M12 G	6202331	6410111	449
12005 M8 G	6202218	6410081	449
12005 M8 V2A	6043569	6410154	450
12400 10x100 G	5867135	3188302	448
12400 10x60 G	5867074	3188256	448
12400 10x70 G	5270430	3188272	448
12400 10x80 G	5270492	3188280	448
12400 12x70 G	5270553	3188361	448
12400 12x80 G	5270614	3188388	448
12400 6x40 G	5866718	3188043	448
12400 6x50 G	5270195	3188051	448
12400 6x60 G	5270256	3188078	448
12400 6x80 G	5866770	3188094	448
12400 8x100 G	5867012	3188205	448
12400 8x40 G	5866831	3188140	448
12400 8x50 G	5866893	3188159	448
12400 8x60 G	5270317	3188167	448
12400 8x70 G	5270379	3188175	448
12400 8x80 G	5866954	3188183	448
129 M16	5490753	2047810	315
129 M16 SW	5468851	2047934	315
129 M20	5490692	2047829	315
129 M20 SW	5468912	2047942	315
129 M25	5490630	2047837	315
129 M25 SW	5468974	2047950	315
129 M32	5487692	2047853	315
129 M32 SW	5469155	2047969	315
129 M40	5037699	2047861	315
129 M40 SW	5469216	2047977	315
129 M50	5037637	2047888	315
129 M50 SW	5469278	2047985	315
129 M63	5037576	2047896	315
129 M63 SW	5469339	2047993	315
129 PG11	5180135	2044110	315
129 PG13.5	5180197	2044137	315
129 PG16	5180258	2044161	315
129 PG21	5180319	2044218	315
129 PG29	5180371	2044293	315
129 PG36	5180432	2044366	315
129 PG42	5180494	2044420	315
129 PG48	5180555	2044471	315
129 PG9	5180074	2044099	315
129 TB M16	6332243	2047812	315
129 TB M16 SW	6332335	2047936	315
129 TB M20	6332250	2047831	315
129 TB M20 SW	6332342	2047944	315
129 TB M25	6332267	2047839	315
129 TB M25 SW	6332373	2047952	315
129 TB M32	6332274	2047855	315
129 TB M32 SW	6332380	2047971	315
129 TB M40	6332281	2047863	315
129 TB M40 SW	6332397	2047979	315
129 TB M50	6332311	2047890	315
129 TB M50 SW	6332403	2047987	315
129 TB M63	6332328	2047898	315
129 TB M63 SW	6332434	2047995	315
157 MS PG 7	5157755	2013061	209
157 MS PG 9	5157816	2013096	209
157 MS PG11	5157878	2013118	209
157 MS PG13.5	5157939	2013134	209
157 MS PG16	5157991	2013169	209
157 MS PG21	5158059	2013215	209



Típus	GTIN	Rendelési €/100	Oldal
157 MS PG29	5158110	2013290	209
159 MS PG 7	5181811	2046075	206
159 MS PG 9	5181873	2046091	206
159 MS PG11	5181934	2046113	206
159 MS PG13.5	5181996	2046121	206
159 MS PG16	5182054	2046164	206
159 MS PG21	5182115	2046210	206
159 MS PG29	5182177	2046296	206
159 MS PG36	5182238	2046369	206
159 MS PG42	5182290	2046423	206
159 MS PG48	5182351	2046482	206
1594 22 G	5106159	1310925	276
160 MS M12	5478218	2079801	202
160 MS M16	5478935	2079828	202
160 MS M20	5478997	2079836	202
160 MS M25	5479055	2079844	202
160 MS M32	5479178	2079852	202
160 MS M40	5479239	2079860	202
160 MS M50	5479291	2079879	202
160 MS M63	5479352	2079887	202
160 MS PG 7	5185055	2080079	203
160 MS PG 9	5185116	2080095	203
160 MS PG11	5185178	2080117	203
160 MS PG13.5	5185239	2080133	203
160 MS PG16	5185291	2080168	203
160 MS PG21	5185352	2080214	203
160 MS PG29	5185413	2080281	203
160 MS PG36	5185475	2080362	203
160 MS PG42	5185536	2080427	203
160 MS PG48	5185598	2080486	203
161 MS PG21	5185833	2080567	203
162 MS M16	5517696	2083712	204
162 MS M20	5517757	2083716	204
162 MS M25	5517818	2083720	204
162 MS M32	5517870	2083724	204
162 MS M40	5517931	2083728	204
162 MS M50	5517993	2083732	204
162 MS M63	5518051	2083736	204
162 MS PG 9	5582670	2082519	204
162 MS PG11	5187578	2082500	204
162 MS PG13.5	5187639	2082527	204
162 MS PG16	5187691	2082543	204
162 MS PG21	5187752	2082578	204
162 MS PG29	5187813	2082594	204
162 MS PG36	5187875	2082616	204
163 L MS PG 9	5188292	2083094	206
163 L MS PG11	5188353	2083116	206
163 L MS PG13	5188414	2083132	206
163 L MS PG16	5188476	2083167	206
163 L MS PG21	5188537	2083213	206
163 L MS PG29	5188599	2083299	206
163 MS M12	5481331	2083612	205
163 MS M16	5481393	2083620	205
163 MS M20	5481874	2083639	205
163 MS M25	5481997	2083647	205
163 MS M32	5482055	2083655	205
163 MS M40	5482116	2083663	205
163 MS M50	5482178	2083671	205
163 MS M63	5482239	2083698	205
163 MS PG 7	5186977	2082071	205
163 MS PG 9	5187035	2082098	205
163 MS PG11	5187097	2082101	205
163 MS PG13.5	5187158	2082136	205
163 MS PG16	5187219	2082160	205
163 MS PG21	5187271	2082217	205
163 MS PG29	5187332	2082292	205
163 MS PG36	5187394	2082365	205
163 MS PG42	5187455	2082411	205
163 MS PG48	5187516	2082489	205
164 MS PG11	5188834	2084112	208
164 MS PG16	5188957	2084163	208
164 MS PG21	5189015	2084201	208
165 ADA M 50-63	5372219	2088286	209
165 ADA M12-16	5372158	2088280	209
165 ADA M12-PG7	5372325	2088301	211
165 ADA M16-20	5372165	2088281	209
165 ADA M16-PG11	5372332	2088302	211

Típus	GTIN	Rendelési €/100	Oldal
165 ADA M16-PG7	5390923	2088310	212
165 ADA M16-PG9	5390930	2088312	211
165 ADA M20-25	5372172	2088282	209
165 ADA M20-PG11	5390954	2088316	211
165 ADA M20-PG13	5372349	2088303	211
165 ADA M20-PG16	5390961	2088318	211
165 ADA M20-PG9	5390947	2088314	212
165 ADA M25-32	5372189	2088283	209
165 ADA M25-PG11	5391005	2088320	212
165 ADA M25-PG13	5391012	2088322	212
165 ADA M25-PG16	5372356	2088304	211
165 ADA M25-PG21	5391029	2088324	211
165 ADA M32-40	5372196	2088284	209
165 ADA M32-PG16	5391067	2088328	212
165 ADA M32-PG21	5372363	2088305	212
165 ADA M32-PG29	5391074	2088330	211
165 ADA M40-50	5372202	2088285	209
165 ADA M40-PG21	5391081	2088334	212
165 ADA M40-PG29	5372400	2088306	211
165 ADA M50-PG29	5391135	2088340	212
165 ADA M50-PG42	5372417	2088307	211
165 ADA M63-PG36	5391142	2088344	212
165 ADA M63-PG42	5391173	2088346	212
165 ADA M63-PG48	5391180	2088348	211
165 ADA PG11-M16	5372240	2088292	212
165 ADA PG13-M20	5372257	2088293	212
165 ADA PG16-M20	5372264	2088294	212
165 ADA PG16-M25	5372271	2088295	212
165 ADA PG21-M25	5372288	2088296	212
165 ADA PG21-M32	5372295	2088297	212
165 ADA PG29-M25	5390916	2088289	213
165 ADA PG29-M40	5372301	2088298	212
165 ADA PG36-M50	5372318	2088299	212
165 ADA PG9-M16	5372233	2088291	212
167 R MS M16-12	5475392	2089505	210
167 R MS M20-12	5475453	2089513	210
167 R MS M20-16	5475514	2089521	210
167 R MS M25-16	5475576	2089548	210
167 R MS M25-20	5475637	2089556	210
167 R MS M32-20	5475699	2089564	210
167 R MS M32-25	5475750	2089572	210
167 R MS M40-25	5475811	2089580	210
167 R MS M40-32	5475873	2089599	210
167 R MS M50-32	5476412	2089602	210
167 R MS M50-40	5476474	2089610	210
167 R MS M63-40	5476535	2089629	210
167 R MS M63-50	5476597	2089637	210
167 R MS PG11-7	5192794	2089041	210
167 R MS PG11-9	5192855	2089076	210
167 R MS PG13-11	5193036	2089130	210
167 R MS PG13-7	5192916	2089092	210
167 R MS PG13-9	5192978	2089114	210
167 R MS PG16-11	5193159	2089173	210
167 R MS PG16-13	5193210	2089203	210
167 R MS PG16-9	5193098	2089157	210
167 R MS PG21-11	5193272	2089238	210
167 R MS PG21-13	5193333	2089254	210
167 R MS PG21-16	5193395	2089270	210
167 R MS PG29-16	5193456	2089297	210
167 R MS PG29-21	5193517	2089319	210
167 R MS PG36-21	5193579	2089335	210
167 R MS PG36-29	5193630	2089351	210
167 R MS PG42-36	5193753	2089408	210
167 R MS PG48-36	5193814	2089424	210
167 R MS PG48-42	5193876	2089440	210
167 R MS PG9-7	5192732	2089025	210
168 MS M12	5471738	2090511	208
168 MS M16	5471790	2090538	208
168 MS M20	5472810	2090546	208
168 MS M25	5472933	2090554	208
168 MS M32	5472995	2090562	208
168 MS M40	5473411	2090570	208
168 MS M50	5474012	2090589	208
168 MS M63	5474074	2090597	208
168 MS PG 7	5193937	2090074	208
168 MS PG 9	5193999	2090090	208
168 MS PG11	5194057	2090112	208
168 MS PG13	5194118	2090139	208
168 MS PG16	5194170	2090163	208
168 MS PG21	5194231	2090201	208
168 MS PG29	5194293	2090295	208
168 MS PG36	5194354	2090368	208
168 MS PG42	5194415	2090422	208



Típus	GTIN	Rendelési	Oldal
		€/100	
168 MS PG48	5194477	2090481	208
169 MS M12	5474135	2091607	207
169 MS M16	5931690	2091615	207
169 MS M20	5931751	2091623	207
169 MS M25	5931812	2091631	207
169 MS M32	5931874	2091658	207
169 MS M40	5474197	2091666	207
169 MS M50	5474791	2091674	207
169 MS M63	5474852	2091682	207
169 MS M75	5897712	2091685	207
169 MS PG 7	5194538	2091070	207
169 MS PG 9	5194590	2091097	207
169 MS PG11	5194651	2091119	207
169 MS PG13.5	5194712	2091135	207
169 MS PG16	5194774	2091151	207
169 MS PG21	5194835	2091216	207
169 MS PG29	5194897	2091291	207
169 MS PG36	5194958	2091364	207
169 MS PG42	5195016	2091429	207
169 MS PG48	5195078	2091488	207
169 MSS M12	5903710	2091705	207
169 MSS M16	5903727	2091709	207
169 MSS M20	5903758	2091713	207
169 MSS M25	5903765	2091717	207
169 MSS M32	5903772	2091721	207
169 MSS M40	5903789	2091725	207
169 MSS M50	5903819	2091729	207
169 MSS M63	5903826	2091733	207
170 M16	5469810	2088428	188
170 M16	5469810	2088428	214
170 M20	5469933	2088436	188
170 M20	5469933	2088436	214
170 M25	5469995	2088444	188
170 M25	5469995	2088444	214
170 M32	5470052	2088452	188
170 M32	5470052	2088452	214
170 M40	5470533	2088460	188
170 M40	5470533	2088460	214
170 M50	5470595	2088479	188
170 M50	5470595	2088479	214
171 M12	5470953	2088703	189
171 M12	5470953	2088703	215
171 M16	5471011	2088711	189
171 M16	5471011	2088711	215
171 M20	5471257	2088738	189
171 M20	5471257	2088738	215
171 M25	5471318	2088746	189
171 M25	5471318	2088746	215
171 M32	5471370	2088754	189
171 M32	5471370	2088754	215
171 M40	5471554	2088762	189
171 M40	5471554	2088762	215
171 M50	5471615	2088770	189
171 M50	5471615	2088770	215
171 M63	5471677	2088789	189
171 M63	5471677	2088789	215
171 PG 9	5192190	2088819	189
171 PG 9	5192190	2088819	215
171 PG11	5192251	2088827	189
171 PG11	5192251	2088827	215
171 PG13.5	5192312	2088835	189
171 PG13.5	5192312	2088835	215
171 PG16	5192374	2088843	189
171 PG16	5192374	2088843	215
171 PG21	5192435	2088851	189
171 PG21	5192435	2088851	215
171 PG29	5192497	2088878	189
171 PG29	5192497	2088878	215
171 PG36	5192558	2088886	189
171 PG36	5192558	2088886	215
171 PG42	5192619	2088894	189
171 PG42	5192619	2088894	215
		€/db	
186	5864974	3010104	169
		€/100	
192	6209774	6490905	288
197 VA4301	6209835	6490964	288
1973 20-40 LGR	5640035	2148862	230

Típus	GTIN	Rendelési	Oldal
		€/100	
1973 3-13 LGR	5947899	2148803	230
1973 8-28 LGR	5877691	2148846	230
1974 16-23	5742999	2197804	230
1974 22-30	5742937	2197812	230
1974 2X12-25	5742579	2197863	231
1974 2X4-12	5742630	2197855	231
1975 12-15	5844518	2148021	230
1975 16-19	5844570	2148048	230
1975 19-22	5844631	2148056	230
1976 12-15	5863779	2148501	230
1976 16-21	5863830	2148528	230
1976 22-28	5863892	2148536	230
1996 40	5705796	2222833	245
1996 50	5705734	2222841	245
1996 60	5707837	2222868	245
1996 70	5509837	2222876	245
1996 O	5698357	2222809	245
2004 18 LGR	5217275	2227223	251
2004 18 RW	5214878	2225220	252
2004 25 LGR	5217336	2227231	251
2004 25 RW	5214939	2225239	252
2005 18 LGR	5217459	2227347	251
2005 18 RW	5215059	2225379	252
2005 25 LGR	5217398	2227339	251
2005 25 RW	5214991	2225344	252
2006 18 RW	5215110	2225409	252
2006 25 LGR	5217572	2227428	251
2006 25 RW	5215172	2225417	252
2006 35 LGR	5217633	2227436	251
2006 35 RW	5215233	2225425	252
2007 18 RW	5215295	2225506	252
2007 25 LGR	5217756	2227517	251
2007 25 RW	5215356	2225514	252
2007 25 SW	5336372	2232146	251
2007 35 LGR	5217817	2227525	251
2007 35 RW	5215417	2225522	252
2008 25 LGR	5217930	2227614	251
2008 25 RW	5215530	2225611	252
2008 25 SW	5336310	2232170	251
2008 35 LGR	5217992	2227622	251
2008 35 RW	5215592	2225638	252
2008 45 LGR	5218050	2227630	251
2009 20 RW	5215714	2225700	252
2009 25 LGR	5218173	2227711	251
2009 25 RW	5215776	2225719	252
2009 25 SW	5336198	2232219	251
2009 35 LGR	5218234	2227738	251
2009 35 LGR SP	5607694	2227762	251
2009 35 RW	5215837	2225727	252
2009 45 LGR	5218296	2227746	251
2009 45 LGR SP	5607878	2227797	251
2010 25 LGR	5218357	2227800	251
2010 25 RW	5215899	2225808	252
2010 25 SW	5336136	2232235	251
2010 35 LGR	5218418	2227819	251
2010 35 RW	5215950	2225816	252
2010 45 LGR	5218470	2227827	251
2011 25 RW	5216070	2225905	252
2011 35 LGR	5218593	2227916	251
2011 35 RW	5216131	2225913	252
2011 45 LGR	5218654	2227924	251
2012 25 RW	5216254	2226014	252
2012 35 LGR	5218777	2228025	251
2012 35 RW	5216315	2226022	252
2012 35 SW	5335955	2232316	251
2012 45 LGR	5218838	2228033	251
2014 30 RW	5216438	2226103	252
2014 40 LGR	5218951	2228114	251
2014 40 RW	5216490	2226111	252
2014 50 LGR	5219019	2228122	251



Típus	GTIN	Rendelési €/100	Oldal
2016 40 LGR	5219132	2228211	251
2016 40 RW	5216674	2226219	252
2016 50 LGR	5219194	2228238	251
2016 50 RW	5216735	2226227	252
2018 40 LGR	5219255	2228300	251
2018 40 RW	5216797	2226308	252
2018 50 LGR	5219316	2228319	251
2020 40 LGR	5219378	2228408	251
2020 40 RW	5216919	2226405	252
2020 50 LGR	5219439	2228416	251
2025 18 LGR	5219552	2228610	248
2025 18 RW	5496519	2228686	248
2025 25 LGR	5219613	2228629	248
2025 25 RW	5828556	2228688	248
2026 18 LGR	5219675	2228718	249
2026 18 RW	5496397	2228420	249
2026 25 LGR	5219736	2228726	249
2026 25 LGR SP	5608110	2228432	249
2026 25 RW	5496458	2228422	249
2026 35 LGR	5219798	2228734	249
2026 35 LGR SP	5608172	2228440	249
2026 45 LGR	5608837	2228750	249
2027 25 LGR	5219859	2228823	249
2027 30 LGR	5219910	2228831	249
2027 40 LGR	5219972	2228858	249
2028 40 LGR	5220039	2228904	250
2031 10	5726951	2205398	233
2031 20	5651635	2205404	233
2031 20 SP	5651642	2205408	233
2031 40	5651666	2205416	233
2031 40 SP	5651703	2205420	233
2031 F 10	5726968	2205400	233
2031 F 20	5651659	2205412	233
2031 F 40	5651710	2205423	233
2031 M 15 FS	5863953	2207028	263
2031 M 15 V4A	5809456	2207132	263
2031 M 15 VA	5809395	2207080	263
2031 M 30 FS	5798798	2207036	263
2031 M 30 V4A	5809463	2207140	263
2031 M 30 VA	5809401	2207088	263
2031 M 70 FS	5022497	2207060	263
2031 M 70 V4A	5809470	2207164	263
2031 M 70 VA	5809449	2207112	263
2032	5211273	2205017	235
2032 AS	5710028	2205052	235
2032 F	5211099	2204908	235
2032 SD	5210917	2204800	236
2032 SD SP	5597490	2204851	236
2032 SP	5597674	2204975	235
2033	5211334	2205033	235
2033 AS	5710035	2205053	235
2033 D 15x3 G	5044970	2205097	265
2033 D 25x19	5211457	2205092	236
2033 F	5211150	2204916	235
2033 M	5036616	2204000	265
2033 SD	5210979	2204819	236
2033 SD SP	5597551	2204878	236
2033 SP	5597735	2204983	235
2033 STD	5693253	2204541	236
2034	5211396	2205041	235
2034 AS	5710042	2205054	236
2034 F	5211211	2204924	235
2034 M	5210672	2204010	265
2034 SP	5597797	2204991	235
2036 10-15 LGR	5223092	2259141	343
2036 10-15 LGR	5223092	2259141	346
2036 4-7 LGR	5222972	2259079	343
2036 4-7 LGR	5222972	2259079	346
2037 12-20 LGR	5221418	2250209	238
2037 16-24 LGR	5221470	2250241	238
2037 18-30 LGR	5221531	2250306	238
2037 27-43 LGR	5221593	2250438	238
2037 3-7 LGR	5221296	2250071	238

Típus	GTIN	Rendelési €/100	Oldal
2037 6-13 LGR	5221357	2250136	238
2047 5-25 LGR	5221654	2251256	343
2047 5-25 LGR	5221654	2251256	346
2050 5-25 LGR	5222132	2254026	343
2050 5-25 LGR	5222132	2254026	346
2050 5-25 RW	5614890	2254522	343
2050 5-25 RW	5614890	2254522	346
2051 8-36 LGR	5222194	2254034	343
2051 8-36 LGR	5222194	2254034	346
2051 8-36 LGR KS	6426522	2254036	343
2051 8-36 LGR KS	6426522	2254036	346
2054 14-48 LGR	5222798	2255014	349
2054 14-48 LGR	5222798	2255014	354
2054 14-48 LGR	5222798	2255014	360
2055 24-72 LGR	5222859	2255022	349
2055 24-72 LGR	5222859	2255022	354
2055 24-72 LGR	5222859	2255022	360
2056 100 FT	5065296	1160990	399
2056 12 ALU	5077299	1183206	399
2056 12 FT	5064459	1160125	399
2056 12 VA	5063612	1159518	399
2056 16 ALU	5077350	1183214	399
2056 16 FT	5064510	1160168	399
2056 16 VA	5063674	1159526	399
2056 2 12 ALU	5435495	1183389	400
2056 2 12 FT	5065357	1161121	400
2056 2 16 ALU	5435556	1183397	400
2056 2 16 FT	5065418	1161164	400
2056 2 22 ALU	5435617	1183400	400
2056 2 22 FT	5065470	1161229	400
2056 2 22 VA	5066071	1161822	400
2056 2 28 ALU	5435679	1183419	400
2056 2 28 FT	5065531	1161288	400
2056 2 28 VA	5066132	1161830	400
2056 2 34 ALU	5435730	1183427	400
2056 2 34 FT	5065593	1161342	400
2056 2 34 VA	5066194	1161849	400
2056 2 40 ALU	5435792	1183435	400
2056 2 40 FT	5065654	1161407	400
2056 2 40 VA	5066255	1161857	400
2056 2 46 ALU	5435853	1183443	400
2056 2 46 FT	5065715	1161466	400
2056 2 46 VA	5066316	1161865	400
2056 2 52 ALU	5435914	1183451	400
2056 2 52 FT	5065777	1161520	400
2056 2 52 VA	5066378	1161873	400
2056 2 58 ALU	5435976	1183478	400
2056 2 58 FT	5065838	1161571	400
2056 2 58 VA	5066439	1161881	400
2056 2 64 FT	5065890	1161644	400
2056 2 64 VA	5066491	1161903	400
2056 22 ALU	5077411	1183222	399
2056 22 FT	5064572	1160222	399
2056 22 VA	5063735	1159534	399
2056 28 ALU	5077473	1183230	399
2056 28 FT	5064633	1160281	399
2056 28 VA	5063797	1159542	399
2056 3 12 FT	5066972	1162128	401
2056 3 16 FT	5067030	1162160	401
2056 3 22 ALU	5436218	1183524	401
2056 3 22 FT	5067092	1162225	401
2056 3 28 ALU	5436270	1183532	401
2056 3 28 FT	5067153	1162284	401
2056 3 34 ALU	5436331	1183540	401
2056 3 34 FT	5067214	1162349	401
2056 3 40 FT	5067276	1162403	401
2056 3 46 FT	5067337	1162462	401
2056 34 ALU	5077534	1183249	399
2056 34 FT	5064695	1160346	399
2056 34 VA	5063858	1159550	399
2056 40 ALU	5077596	1183257	399
2056 40 FT	5064756	1160400	399
2056 40 VA	5063919	1159569	399
2056 46 ALU	5077657	1183265	399
2056 46 FT	5064817	1160451	399
2056 46 VA	5063971	1159577	399
2056 52 ALU	5077718	1183273	399
2056 52 FT	5064879	1160524	399
2056 52 VA	5064039	1159585	399



Típus	GTIN	Rendelési €/100	Oldal
2056 58 ALU	5077770	1183281	399
2056 58 FT	5064930	1160583	399
2056 58 VA	5064091	1159593	399
2056 64 ALU	5077831	1183303	399
2056 64 FT	5064992	1160648	399
2056 64 VA	5064152	1159607	399
2056 70 ALU	5435310	1183311	399
2056 70 FT	5065050	1160702	399
2056 70 VA	5064213	1159615	399
2056 76 ALU	5435372	1183338	399
2056 76 FT	5065111	1160761	399
2056 76 VA	5064275	1159623	399
2056 82 FT	5065173	1160826	399
2056 90 FT	5065234	1160907	399
2056 B 35 FT	5081258	1194054	415
2056 B 40 FT	5081197	1194046	415
2056 B 80 FT	5081319	1194089	415
2056 B 80 VA	5476771	1194372	415
2056 BE FT	5072492	1174053	404
2056 E 31 FT	5500353	1174606	414
2056 E 37 FT	5500414	1174614	414
2056 E 44 FT	5500476	1174630	414
2056 M 100 FT	5063551	1156160	402
2056 M 12 FT	5062714	1156004	402
2056 M 12 VA	5668190	1159712	402
2056 M 16 FT	5062776	1156012	402
2056 M 16 VA	5668206	1159716	402
2056 M 22 FT	5062837	1156020	402
2056 M 22 VA	5668213	1159722	402
2056 M 28 FT	5062899	1156039	402
2056 M 28 VA	5668220	1159728	402
2056 M 34 FT	5062950	1156047	402
2056 M 34 VA	5668268	1159734	402
2056 M 40 FT	5063018	1156055	402
2056 M 40 VA	5668275	1159740	402
2056 M 46 FT	5063070	1156063	402
2056 M 46 VA	5668282	1159746	402
2056 M 52 FT	5063131	1156071	402
2056 M 52 VA	5668299	1159752	402
2056 M 58 FT	5063193	1156098	402
2056 M 58 VA	5668305	1159758	402
2056 M 64 FT	5063254	1156101	402
2056 M 64 VA	5668312	1159764	402
2056 M 70 FT	5063315	1156128	402
2056 M 70 VA	5668329	1159770	402
2056 M 76 FT	5063377	1156136	402
2056 M 76 VA	5668336	1159776	402
2056 M 82 FT	5063438	1156144	402
2056 M 90 FT	5063490	1156152	402
2056 M2 12 FT	5494836	1156179	403
2056 M2 12 VA	5668343	1161912	403
2056 M2 16 FT	5494898	1156187	403
2056 M2 16 VA	5668381	1161916	403
2056 M2 22 FT	5494959	1156195	403
2056 M2 22 VA	5668398	1161922	403
2056 M2 28 FT	5958703	1156209	403
2056 M2 28 VA	5668404	1161928	403
2056 M2 34 VA	5668442	1161934	403
2056 M2 40 VA	5668459	1161940	403
2056 M2 46 VA	5668466	1161946	403
2056 M2 52 VA	5668503	1161952	403
2056 M2 58 VA	5668510	1161958	403
2056 M2 64 VA	5668527	1161964	403
2056 M3 12 FT	5958765	1156241	404
2056 M3 16 FT	5958826	1156268	404
2056 M3 22 FT	5958888	1156276	404
2056 M3 28 FT	5958949	1156284	404
2056F 12 ALU	5440239	1184709	409
2056F 12 FT	5070634	1169122	409
2056F 12 VA	5077893	1185004	409
2056F 16 ALU	5440291	1184717	409
2056F 16 FT	5070696	1169165	409
2056F 16 VA	5077954	1185012	409
2056F 2 12 FT	5071532	1170120	410
2056F 2 16 FT	5071594	1170163	410
2056F 2 22 FT	5071655	1170228	410
2056F 2 28 FT	5071716	1170287	410
2056F 2 34 FT	5071778	1170341	410
2056F 2 40 FT	5071839	1170406	410
2056F 2 46 FT	5071891	1170465	410
2056F 2 52 FT	5071952	1170511	410
2056F 22 ALU	5440352	1184725	409
2056F 22 FT	5070757	1169211	409
2056F 22 VA	5078012	1185020	409
2056F 28 ALU	5440413	1184733	409

Típus	GTIN	Rendelési €/100	Oldal
2056F 28 FT	5070818	1169289	409
2056F 28 VA	5078074	1185039	409
2056F 34 ALU	5440475	1184741	409
2056F 34 FT	5070870	1169343	409
2056F 34 VA	5078135	1185047	409
2056F 40 ALU	5440536	1184768	409
2056F 40 FT	5070931	1169408	409
2056F 40 VA	5078197	1185055	409
2056F 46 FT	5070993	1169467	409
2056F 46 VA	5078258	1185063	409
2056F 46ALU	5440598	1184776	409
2056F 52 FT	5071051	1169521	409
2056F 52 VA	5078319	1185071	409
2056F 58 FT	5071112	1169580	409
2056F 58 VA	5078371	1185098	409
2056F 64 FT	5071174	1169645	409
2056F 64 VA	5078432	1185101	409
2056F 70 FT	5071235	1169696	409
2056F 76 FT	5071297	1169769	409
2056F 82 FT	5071358	1169823	409
2056F 90 FT	5071419	1169904	409
2056F M 12 FT	5495192	1156802	410
2056F M 16 FT	5495253	1156810	410
2056F M 22 FT	5495314	1156829	410
2056F M 28 FT	5495376	1156837	410
2056N 12 ALU	5436515	1183605	396
2056N 12 FT	5067399	1163124	396
2056N 12 VA	5069256	1166018	396
2056N 16 ALU	5436577	1183613	396
2056N 16 FT	5067450	1163167	396
2056N 16 VA	5069317	1166026	396
2056N 2 12 FT	5068297	1164120	397
2056N 2 16 FT	5068358	1164163	397
2056N 2 22 FT	5068419	1164228	397
2056N 2 28 FT	5068471	1164287	397
2056N 2 34 FT	5068532	1164341	397
2056N 2 40 FT	5068594	1164406	397
2056N 2 46 FT	5068655	1164465	397
2056N 2 52 FT	5068716	1164511	397
2056N 2 58 FT	5068778	1164589	397
2056N 22 ALU	5436638	1183621	396
2056N 22 FT	5067511	1163221	396
2056N 22 VA	5069379	1166034	396
2056N 28 ALU	5436690	1183648	396
2056N 28 FT	5067573	1163280	396
2056N 28 VA	5069430	1166042	396
2056N 34 ALU	5436751	1183656	396
2056N 34 FT	5067634	1163345	396
2056N 34 VA	5069492	1166050	396
2056N 40 ALU	5436812	1183664	396
2056N 40 FT	5067696	1163396	396
2056N 40 VA	5069553	1166069	396
2056N 46 ALU	5436874	1183672	396
2056N 46 FT	5067757	1163469	396
2056N 46 VA	5069614	1166077	396
2056N 52 ALU	5436935	1183680	396
2056N 52 FT	5067818	1163523	396
2056N 52 VA	5069676	1166085	396
2056N 58 FT	5067870	1163582	396
2056N 58 VA	5069737	1166093	396
2056N 58ALU	5436997	1183699	396
2056N 64 FT	5067931	1163647	396
2056N 64 VA	5069799	1166107	396
2056N 70 FT	5067993	1163701	396
2056N M 12 FT	5060857	1155407	398
2056N M 16 FT	5060918	1155415	398
2056N M 22 FT	5060970	1155423	398
2056N M 28 FT	5061038	1155431	398
2056N M 34 FT	5061090	1155458	398
2056N M 40 FT	5061151	1155466	398
2056N M 46 FT	5061212	1155474	398
2056N M 52 FT	5061274	1155482	398
2056N M 58 FT	5061335	1155490	398
2056N SAS 12 VA	5432432	1167014	398
2056N SAS 16 VA	5432494	1167022	398
2056N SAS 22 VA	5432555	1167030	398
2056N SAS 28 VA	5432616	1167049	398
2056N SAS 8 VA	5432371	1167006	398
2056R M 22 FS	5236597	1158410	413
2056R M 28 FS	5236603	1158414	413
2056RS M 16 FT	5358411	1158305	413
2056RS M 22 FT	5358428	1158309	413
2056RS M 28 FT	5358435	1158313	413
2056RS M 34 FT	5358442	1158317	413
2056RS M 40 FT	5358473	1158321	413



Típus	GTIN	Rendelési €/100	Oldal
2056RS M 46 FT	5358480	1158325	413
2056RS M 52 FT	5358497	1158329	413
2056RS M 58 FT	5358503	1158333	413
2056RS M 64 FT	5358534	1158337	413
2056U 100 FT	5073574	1175998	405
2056U 12 ALU	5439035	1184407	405
2056U 12 FT	5072737	1175122	405
2056U 12 VA	5074595	1178504	405
2056U 16 ALU	5439097	1184415	405
2056U 16 FT	5072799	1175165	405
2056U 16 VA	5074656	1178512	405
2056U 2 12 FT	5073635	1176129	406
2056U 2 16 FT	5073697	1176161	406
2056U 2 22 FT	5073758	1176226	406
2056U 2 28 FT	5073819	1176285	406
2056U 2 34 FT	5073871	1176331	406
2056U 2 40 FT	5073932	1176404	406
2056U 2 46 FT	5073994	1176463	406
2056U 2 52 FT	5074052	1176528	406
2056U 2 58 FT	5074113	1176587	406
2056U 22 ALU	5439158	1184423	405
2056U 22 FT	5072850	1175211	405
2056U 22 VA	5074717	1178520	405
2056U 28 ALU	5439219	1184431	405
2056U 28 FT	5072911	1175289	405
2056U 28 VA	5074779	1178539	405
2056U 3 12 FT	5074175	1177125	407
2056U 3 16 FT	5074236	1177168	407
2056U 3 22 FT	5074298	1177222	407
2056U 3 28 FT	5074359	1177281	407
2056U 3 34 FT	5074410	1177346	407
2056U 3 40 FT	5074472	1177400	407
2056U 3 46 FT	5074533	1177451	407
2056U 34 ALU	5439271	1184458	405
2056U 34 FT	5072973	1175343	405
2056U 34 VA	5074830	1178547	405
2056U 40 ALU	5439332	1184466	405
2056U 40 FT	5073031	1175408	405
2056U 40 VA	5074892	1178555	405
2056U 46 ALU	5439394	1184474	405
2056U 46 FT	5073093	1175467	405
2056U 46 VA	5074953	1178563	405
2056U 52 ALU	5439455	1184482	405
2056U 52 FT	5073154	1175521	405
2056U 52 VA	5075011	1178571	405
2056U 58 ALU	5439516	1184490	405
2056U 58 FT	5073215	1175580	405
2056U 58 VA	5075073	1178598	405
2056U 64 ALU	5439578	1184504	405
2056U 64 FT	5073277	1175645	405
2056U 64 VA	5075134	1178601	405
2056U 70 ALU	5439752	1184539	405
2056U 70 FT	5073338	1175696	405
2056U 70 VA	5075196	1178628	405
2056U 76 ALU	5439639	1184512	405
2056U 76 FT	5073390	1175769	405
2056U 76 VA	5075257	1178636	405
2056U 82 FT	5073451	1175823	405
2056U 90 FT	5073512	1175904	405
2056U M 12 FT	5498254	1158007	408
2056U M 12 V4A	5912255	1158207	408
2056U M 16 FT	5498315	1158015	408
2056U M 16 V4A	5912262	1158211	408
2056U M 22 FT	5498377	1158023	408
2056U M 22 V4A	5912279	1158215	408
2056U M 28 FT	5498438	1158031	408
2056U M 28 V4A	5912286	1158219	408
2056U M 34 FT	5498490	1158058	408
2056U M 34 V4A	5912293	1158223	408
2056U M 40 FT	5498551	1158066	408
2056U M 40 V4A	5912309	1158227	408
2056U M 46 FT	5498612	1158074	408
2056U M 46 V4A	5912316	1158231	408
2056U M 52 FT	5498674	1158082	408
2056U M 52 V4A	5912323	1158235	408
2056U M 58 FT	5498735	1158090	408
2056U M 58 V4A	5912330	1158239	408
2056U M 64 FT	5498797	1158104	408
2056U M 64 V4A	5912347	1158243	408
2056U M 70 FT	5498858	1158112	408
2056U M 70 V4A	5912354	1158247	408
2056U M 76 FT	5498919	1158120	408
2056U M 76 V4A	5912361	1158251	408
2056U-E28 FT	5451211	1174509	414
2056U-E31 FT	5072553	1174541	414

Típus	GTIN	Rendelési €/100	Oldal
2056U-E34 FT	5451273	1174517	414
2056U-E37 FT	5072614	1174568	414
2056U-E40 FT	5451334	1174525	414
2056U-E44 FT	5072676	1174576	414
2056W 12 ALU	5437710	1184008	411
2056W 12 FT	5075431	1180126	411
2056W 16 ALU	5437772	1184016	411
2056W 16 FT	5075493	1180169	411
2056W 2 12 FT	5076339	1181122	412
2056W 2 16 FT	5076391	1181165	412
2056W 2 22 FT	5076452	1181211	412
2056W 2 28 FT	5076513	1181289	412
2056W 2 34 FT	5076575	1181343	412
2056W 2 40 FT	5076636	1181408	412
2056W 2 46 FT	5076698	1181467	412
2056W 2 52 FT	5076759	1181521	412
2056W 2 58 FT	5076810	1181580	412
2056W 22 ALU	5446354	1184024	411
2056W 22 FT	5075554	1180223	411
2056W 22 VA	5079392	1185438	411
2056W 28 ALU	5437833	1184032	411
2056W 28 FT	5075615	1180282	411
2056W 28 VA	5079453	1185446	411
2056W 34 ALU	5437895	1184040	411
2056W 34 FT	5075677	1180347	411
2056W 34 VA	5079514	1185454	411
2056W 40 ALU	5437956	1184059	411
2056W 40 FT	5075738	1180401	411
2056W 40 VA	5079576	1185462	411
2056W 46 ALU	5438014	1184067	411
2056W 46 FT	5075790	1180460	411
2056W 46 VA	5079637	1185470	411
2056W 52 ALU	5438076	1184075	411
2056W 52 FT	5075851	1180525	411
2056W 52 VA	5079699	1185489	411
2056W 58 ALU	5438137	1184083	411
2056W 58 FT	5075912	1180584	411
2056W 58 VA	5079750	1185497	411
2056W 64 ALU	5438199	1184091	411
2056W 64 FT	5075974	1180649	411
2056W 70 FT	5076032	1180681	411
2056W 76 FT	5076094	1180762	411
2056W 82 FT	5076155	1180827	411
2056W 90 FT	5076216	1180908	411
2058 12 LGR	5081371	1195123	416
2058 16 LGR	5081432	1195166	416
2058 2 12 LGR	5082576	1196111	417
2058 2 16 LGR	5082637	1196162	417
2058 2 22 LGR	5082699	1196227	417
2058 2 28 LGR	5082750	1196286	417
2058 2 34 LGR	5082811	1196340	417
2058 2 40 LGR	5082873	1196405	417
2058 2 46 LGR	5082934	1196464	417
2058 2 52 LGR	5082996	1196529	417
2058 2 58 LGR	5083054	1196588	417
2058 22 LGR	5081494	1195220	416
2058 28 LGR	5081555	1195271	416
2058 34 LGR	5081616	1195344	416
2058 40 LGR	5081678	1195409	416
2058 46 LGR	5081739	1195468	416
2058 52 LGR	5081791	1195522	416
2058 58 LGR	5081852	1195581	416
2058 64 LGR	5081913	1195646	416
2058 70 LGR	5081975	1195700	416
2058 M2 12 FT	5441434	1199706	418
2058 M2 16 FT	5441496	1199714	418
2058 M2 22 FT	5441557	1199722	418
2058 M2 22 V2A	5847649	1196597	418
2058 M2 28 FT	5441618	1199730	418
2058 M2 28 V2A	5847656	1196599	418
2058 M2 34 FT	5441670	1199749	418
2058 M2 34 V2A	5847663	1196601	418
2058 M2 40 FT	5441731	1199757	418
2058FW 100 LGR	5083955	1197991	416
2058FW 12 LGR	5083115	1197126	416
2058FW 16 LGR	5083177	1197169	416
2058FW 22 LGR	5083238	1197223	416
2058FW 28 LGR	5083290	1197282	416
2058FW 34 LGR	5083351	1197347	416
2058FW 40 LGR	5083412	1197401	416
2058FW 46 LGR	5083474	1197460	416
2058FW 52 LGR	5083535	1197525	416
2058FW 58 LGR	5083597	1197584	416
2058FW 64 LGR	5083658	1197649	416



Típus	GTIN	Rendelési	Oldal
		€/100	
2058FW 70 LGR	5083719	1197703	416
2058FW 76 LGR	5083771	1197762	416
2058FW 82 LGR	5083832	1197827	416
2058FW 90 LGR	5083894	1197908	416
2058FW M 12 FT	5442035	1199846	417
2058FW M 12 V2A	5514091	1197134	417
2058FW M 16 FT	5442097	1199854	417
2058FW M 16 V2A	5514152	1197177	417
2058FW M 22 FT	5442158	1199862	417
2058FW M 22 V2A	5514213	1197231	417
2058FW M 28 FT	5442219	1199870	417
2058FW M 28 V2A	5514275	1197290	417
2058FW M 34 FT	5442271	1199889	417
2058FW M 34 V2A	5514336	1197355	417
2058FW M 40 FT	5442332	1199897	417
2058FW M 40 V2A	5860297	1197428	417
2058FW M 46 FT	5442394	1199900	417
2058FW M 46 V2A	5844334	1197479	417
2058FW M 52 FT	5442455	1199919	417
2058FW M 52 V2A	5821892	1197533	417
2058FW M 58 FT	5442516	1199927	417
2058FW M 58 V2A	5847632	1197592	417
2058FW M 64 FT	5442578	1199935	417
2058FW M 64 V2A	5865995	1197606	417
2058FW M 70 FT	5442639	1199943	417
2058FW M 8 V2A	5514039	1197096	417
		€/100 m	
2064 GTP 2M	5044291	1115057	389
2064 GTP L 2M	5044352	1115065	389
2069 15 1.5 GTP	5044833	1115421	388
2069 15 1.5 GTP L	5044895	1115456	388
2069 15 2.2 GTP	5045076	1115553	388
2069 15 2.2 GTP L	5045199	1115596	388
2069 1M FS	5045557	1115677	387
2069 1M GTP	5045618	1115685	387
2069 2M BK	5045250	1115618	387
2069 2M FS	5045311	1115626	387
2069 2M GTP	5045434	1115650	387
2069 2M GTP L	5045496	1115669	387
2069 3M BK	5871453	1115855	387
2069 L 2M FS	5045977	1115804	387
		€/100	
2069 T100 GTP	5440994	1115382	78
2069 T160 GTP	5441007	1115384	78
2069 T250 GTP	5441038	1115386	78
2069 T350 GTP	5441045	1115388	78
2069 T60 GTP	5440987	1115380	78
2070 M6 G	5120735	1380028	271
2071 M6 G	5120858	1380222	271
2072 M6 G	5120971	1380427	271
2073 M6 G	5121152	1380729	271
2078 M10 1M G	5253396	3141209	449
2078 M10 1M V2A	5023579	3141312	449
2078 M10 2M G	5123583	3141140	449
2078 M10 2M V2A	6096909	3141339	449
2078 M12 1M G	5253457	3141306	449
2078 M12 1M V2A	5594437	3141314	449
2078 M12 2M G	5123644	3141144	449
2078 M12 2M V2A	6096930	3141316	449
2078 M6 1M G	5253211	3141047	449
2078 M6 1M V2A	6096886	3141327	449
2078 M6 2M G	6096640	3141048	449
2078 M6 2M V2A	6096893	3141328	449
2078 M8 1M G	5253334	3141128	449
2078 M8 1M V2A	5023456	3141310	449
2078 M8 2M G	5119982	3141136	449
2078 M8 2M V2A	5882886	3141330	449
2081 K M6	5305958	3460061	443
2081 M6 G	5306078	3460169	443
2083 M6 G	5306498	3462064	443
2083 M8 G	5306559	3462080	443
2084 K M6	5307150	3463060	444
2084 M6 G	5307211	3463567	444
2084 M8 G	5307273	3463583	444

Típus	GTIN	Rendelési	Oldal
		€/100	
2085 M6 G	5307334	3464067	444
2085 M8 G	5307396	3464083	444
255 11 LGR	5214335	2222116	244
255 12.5 LGR	5214397	2222124	244
255 14 LGR	5214458	2222140	244
255 16 LGR	5214519	2222167	244
255 17.5 LGR	5214571	2222175	244
255 3.2 LGR	5214038	2222035	244
255 5.2 LGR	5214090	2222051	244
255 6.5 LGR	5214151	2222078	244
255 8 LGR	5214212	2222086	244
255 9.5 LGR	5214274	2222094	244
261 3-6 G	5417132	5305012	294
261 3-6 V4A	5901785	5305016	294
2900 M6 13-16 G	5121336	1383094	272
2900 M6 16-19 G	5121398	1383116	272
2900 M6 18-21 G	5121459	1383132	272
2900 M6 19-23 G	5121510	1383167	272
2900 M6 24-29 G	5121572	1383213	272
2900 M6 30-34 G	5121633	1383299	272
2900 M6 33-38 G	5569176	1383310	272
2900 M6 39-42 G	5569237	1383418	272
2900 M6 43-48 G	5121695	1383361	272
2900 M6 49-55 G	5121756	1383426	272
2900 M6 54-60 G	5121817	1383485	272
2900 M6 61-64 G	5569299	1383507	272
2900WM10 139FTSO	5544937	1388428	273
2900WM10 21.5 FT	5124450	1388037	273
2900WM10 27 FT	5124511	1388053	273
2900WM10 33.5 FT	5124573	1388061	273
2900WM10 48.5 FT	5124696	1388118	273
2900WM10 60 FT	5124757	1388134	273
2900WM10 75 FTSO	5544814	1388371	273
2900WM10 88 FTSO	5544876	1388398	273
2900WM6 13.5 FT	5122838	1385003	272
2900WM6 17 FT	5122890	1385011	272
2900WM6 21.5 FT	5122951	1385038	272
2900WM6 27 FT	5123019	1385054	272
2900WM6 33.5 FT	5123071	1385062	272
2900WM6 42.5 FT	5123132	1385089	272
2900WM6 48.5 FT	5123194	1385119	272
2900WM6 54 FT	5123255	1385127	272
2900WM6 60 FT	5123316	1385135	272
2900WM8 17 FT	5123675	1387014	272
2900WM8 21.5 FT	5123736	1387030	272
2900WM8 27 FT	5123798	1387057	272
2900WM8 33.5 FT	5123859	1387065	272
2900WM8 42.5 FT	5123910	1387081	272
2900WM8 48.5 FT	5123972	1387111	272
2900WM8 60 FT	5124030	1387138	272
2900WM8 75.5 FT	5124092	1387154	272
2900WM8 88 FT	5124153	1387170	272
		€/db	
2953 B M16 LGR	5510130	2153864	319
2953 B M16 RW	5538998	2153980	319
2953 B M20 LGR	5469452	2153866	319
2953 B M20 RW	5539056	2153982	319
2953 B M25 LGR	5510192	2153868	319
2953 B M25 RW	5539117	2153984	319
2953 B M32 LGR	5510253	2153870	319
2953 B M32 RW	5539179	2153986	319
2953 M M16 LGR	5509950	2153829	319
2953 M M16 RW	5538752	2153971	319
2953 M M20 LGR	5469391	2153831	319
2953 M M20 RW	5538813	2153973	319
2953 M M25 LGR	5510017	2153833	319
2953 M M25 RW	5538875	2153975	319
2953 M M32 LGR	5510079	2153835	319
2953 M M32 RW	5538936	2153977	319
		€/100 m	
2953 M16 LGR	5028093	2153904	319
2953 M16 RW	5538578	2153960	319
2953 M20 LGR	5027799	2153912	319
2953 M20 RW	5538639	2153963	319
2953 M25 LGR	5025214	2153920	319
2953 M25 RW	5531739	2153966	319
2953 M32 LGR	5025153	2153939	319
2953 M32 RW	5538691	2153969	319
		€/db	
2953 T M16 LGR	5510314	2153872	320
2953 T M16 RW	5539230	2153992	320



Típus	GTIN	Rendelési	Oldal
		€/db	
2953 T M20 LGR	5469575	2153874	320
2953 T M20 RW	5539292	2153994	320
2953 T M25 LGR	5510376	2153876	320
2953 T M25 RW	5539599	2153996	320
2953 T M32 LGR	5510437	2153878	320
2953 T M32 RW	5539650	2153998	320
2954 M16 LGR	5482895	2154501	320
2954 M20 LGR	5483014	2154528	320
2954 M25 LGR	5483076	2154536	320
2954 M32 LGR	5483137	2154544	320
		€/100	
2955 F M16 RW	5585671	2149351	225
2955 F M16 STGR	5584353	2149303	225
2955 F M20 RW	5586036	2149357	225
2955 F M20 STGR	5585251	2149309	225
2955 F M25 RW	5586159	2149363	225
2955 F M25 STGR	5585312	2149315	225
2955 F M32 RW	5586395	2149369	225
2955 F M32 STGR	5585435	2149321	225
2955 F M40 RW	5586456	2149375	225
2955 F M40 STGR	5585497	2149327	225
2955 F M50 STGR	5585558	2149333	225
2955 F M63 STGR	5585619	2149339	225
2955 M16	5583219	2149004	224
2955 M16	5583219	2149004	320
2955 M16 SW	5616276	2149559	224
2955 M20	5583936	2149010	224
2955 M20	5583936	2149010	320
2955 M20 SW	5616337	2149563	224
2955 M25	5583998	2149016	224
2955 M25	5583998	2149016	320
2955 M25 SW	5616399	2149567	224
2955 M32	5584056	2149022	224
2955 M32	5584056	2149022	320
2955 M32 SW	5616450	2149571	224
2955 M40	5584292	2149028	224
2955 M40	5584292	2149028	320
2955 M40 SW	5616511	2149575	224
2955 M50	5588191	2149034	224
2955 M50	5588191	2149034	320
2955 M50 SW	5616993	2149579	224
2955 M63	5588252	2149040	224
2955 M63	5588252	2149040	320
2955 M63 SW	5617051	2149583	224
2957 M16	5931911	2149701	225
2957 M19-20	5931928	2149710	225
2960 11 M6 LGR	5196990	2130114	242
2960 12 M6 LGR	5197058	2130122	242
2960 15 M6 LGR	5197119	2130157	242
2960 18 M6 LGR	5197171	2130181	242
2960 22 M6 LGR	5197232	2130211	242
2960 25 M6 LGR	5197294	2130254	242
2960 28 M6 LGR	5197355	2130289	242
2960 35 M6 LGR	5197416	2130351	242
2960 40 M6 LGR	5197478	2130408	242
2960 43 M6 LGR	5197539	2130432	242
2960 47 M6 LGR	5197591	2130475	242
2960 54 M6 LGR	5197652	2130548	242
2962 10 LGR	5199090	2140101	243
2962 12 LGR	5199151	2140128	243
2962 15 LGR	5199212	2140152	243
2962 18 LGR	5199274	2140187	243
2962 22 LGR	5199335	2140233	243
2962 28 LGR	5199397	2140284	243
2962 2X10	5199694	2140608	244
2962 2x15	5199878	2140659	244
2962 2x16	5199939	2140683	244
2962 2x22	5199991	2140721	244
2962 35 LGR	5199458	2140357	243
2962 42 LGR	5199519	2140411	243
2962 6 LGR	5198970	2140063	243
2962 8 LGR	5199038	2140071	243
2989 M6 G	5306191	3460762	443
2989 M8 G	5306252	3460789	443
2990 M6 G	5306979	3462862	443
2990 M8 G	5307037	3462889	443
3015 12 LGR	5206897	2157128	242

Típus	GTIN	Rendelési	Oldal
		€/100	
3015 17 LGR	5206958	2157179	242
3015 24 LGR	5207016	2157241	242
3015 34 LGR	5207078	2157349	242
3019 M6 LGR	5207139	2158124	243
3020 LGR	5207191	2158175	243
3021 LGR	5207252	2158248	243
3022 LGR	5207313	2158345	243
3030 2	5213017	2213117	245
3040 2	5195610	2107015	240
3040 3	5195795	2109018	240
3040 LGR	5195436	2105012	239
3041 2	5195672	2107031	240
3041 LGR	5195498	2105039	239
3042 LGR	5195559	2105055	239
3050 2 6-16	5196211	2115018	239
3050 LGR	5195252	2101017	238
3051 LGR	5195313	2101033	238
3052 LGR	5195375	2101068	238
3079 LGR	5196570	2124149	241
3080 2 LGR	5196877	2124491	241
3080 LGR	5196631	2124173	241
3081 LGR	5196693	2124254	241
3082 LGR	5196754	2124343	241
3083 LGR	5196815	2124459	241
3100 M6 G	5250272	3131068	450
3100 M8 G	5250333	3131084	450
325 100 FT	5422716	5327105	335
325 130 FT	5422778	5327121	335
325 70 FT	5422594	5327075	335
325 80 FT	5422655	5327083	335
328 1	5126799	1408011	335
328 1	5126799	1408011	355
328 2	5126850	1408046	335
328 2	5126850	1408046	355
339 1	5126973	1408518	332
339 2	5127031	1408534	332
		€/100	
341 M6X10 G	5254836	3153096	450
341 M6X16 G	5254898	3153150	450
341 M6X20 G	5254959	3153207	450
342 M10X20 G	5256816	3160203	451
342 M10X30 G	5256939	3160300	451
342 M10X40 G	5257059	3160408	451
342 M10X50 G	5257110	3160505	451
342 M10X60 G	5257172	3160602	451
342 M12X30 G	5257592	3162303	451
342 M12X40 G	5257714	3162400	451
342 M12X50 G	5257776	3162508	451
342 M6X16 G	5255437	3156141	451
342 M6X20 G	5255499	3156206	451
342 M6X25 G	5255550	3156257	451
342 M6X30 G	5255611	3156303	451
342 M6X35 G	5255673	3156354	451
342 M6X40 G	5255734	3156400	451
342 M8X20 G	5256212	3158209	451
342 M8X25 G	5256274	3158241	451
342 M8X30 G	5256335	3158306	451
342 M8X40 G	5256458	3158403	451
342 M8X50 G	5256519	3158500	451
362 16 BK	5291374	3353168	423
362 18 BK	5291435	3353184	423



Típus	GTIN	Rendelési	Oldal	Típus	GTIN	Rendelési	Oldal
		€/100				€/100	
362 23 BK	5291497	3353230	423	4758 3.5x40	5275053	3195066	445
362 30 BK	5291558	3353303	423	4758 3.5x45	5275114	3195074	445
362 40 BK	5291619	3353400	423	4758 3.5x50	5275176	3195082	445
362 50 BK	5291671	3353508	423	4758 4.0X15	5275237	3195201	445
362 60 BK	5291732	3353605	423	4758 4.0X20	5275299	3195228	445
362 Z 16 G	5291916	3354164	423	4758 4.0X25	5275350	3195236	445
362 Z 18 G	5291978	3354180	423	4758 4.0X30	5275411	3195244	445
362 Z 23 G	5292036	3354237	423	4758 4.0X35	5275473	3195252	445
362 Z 30 G	5292098	3354296	423	4758 4.0X40	5275534	3195260	445
362 Z 40 G	5292159	3354407	423	4758 4.0X45	5275596	3195279	445
362 Z 50 G	5292210	3354504	423	4758 4.0X50	5275657	3195287	445
362 Z 60 G	5292272	3354601	423	4758 4.5x25	5275718	3195422	445
				4758 4.5x30	5275770	3195430	445
4021 K 6-13	5224419	2307618	293	4758 4.5x35	5275831	3195449	445
4021 K 6-13 V4A	5901853	2307622	293	4758 4.5x40	5275893	3195457	445
4021 K 9-16	5224471	2307634	293	4758 4.5x45	5275954	3195465	445
4021 K 9-16 V4A	5901860	2307638	293	4758 4.5x50	5276012	3195473	445
				4758 5.0X30	5276074	3195635	445
4024 16-23	5224358	2305232	293	4758 5.0X35	5276135	3195643	445
4024 9-16	5224297	2305151	293	4758 5.0X40	5276197	3195651	445
				4758 5.0X45	5276258	3195678	445
4028	5213130	2215047	245	4758 5.0X50	5276319	3195686	445
				4758 5.0X60	5321019	3195694	445
4029	5213192	2215071	245	4758 6.0X30	5682875	3195910	445
				4758 6.0X40	5682813	3195929	445
4030	5213253	2215101	245	4758 6.0X50	5682752	3195937	445
				4758 6.0X60	5682691	3195945	445
4031 10-14	5213314	2215144	245	4758T 3.5x15	5552017	3198016	446
4031 14-17	5213376	2215179	245	4758T 3.5x20	5552079	3198018	446
				4758T 3.5x25	5552130	3198020	446
4032	5213437	2215209	245	4758T 3.5x30	5552192	3198022	446
				4758T 3.5x35	5552253	3198024	446
4039	5213550	2215306	246	4758T 3.5x40	5552314	3198026	446
4039 SP	5599777	2214873	246	4758T 4.0x15	5552376	3198030	446
				4758T 4.0x20	5552437	3198032	446
4040	5213611	2215314	246	4758T 4.0x25	5555438	3198034	446
4040 SP	5599838	2214881	246	4758T 4.0x30	5555551	3198036	446
				4758T 4.0x35	5557111	3198038	446
4041	5213796	2215349	246	4758T 4.0x40	5557418	3198040	446
				4758T 4.0x45	5558132	3198042	446
4042	5213673	2215322	246	4758T 4.0x50	5558378	3198044	446
				4758T 4.5x30	5558491	3198054	446
4043	5213734	2215330	247	4758T 4.5x35	5558972	3198056	446
				4758T 4.5x40	5559030	3198058	446
4044	5213857	2215357	247	4758T 4.5x45	5560296	3198060	446
				4758T 4.5x50	5560357	3198062	446
450 M4x95 G	5442936	3481611	428	4758T 5.0x30	5628750	3198073	446
				4758T 5.0x35	5628873	3198075	446
451 M4x95 G	5432852	3481662	428	4758T 5.0x40	5628996	3198077	446
				4758T 5.0x45	5785835	3198079	446
452 M4x70 G	5432975	3481778	428	4758T 5.0x50	5785897	3198081	446
453 M6x100 G	5310631	3482014	429	4759 3.5x25	5271932	3192113	447
				4759 3.5x30	5271994	3192121	447
454 M6x100 G	5310693	3482030	429	4759 3.5x35	5272052	3192148	447
				4759 3.5x40	5272113	3192156	447
455 M5x100 G	5310815	3482073	429	4759 3.5x45	5272175	3192164	447
455 M5x65 G	5310754	3482057	429	4759 3.5x50	5272236	3192172	447
				4759 4.0X25	5272298	3192210	447
456 M5x100 G	5310877	3482103	429	4759 4.0X30	5272359	3192229	447
				4759 4.0X35	5272410	3192237	447
457 M4x55 G	5310938	3482138	429	4759 4.0X40	5272472	3192245	447
				4759 4.0X45	5272533	3192253	447
458 M4x100 G	5310990	3482154	429	4759 4.0X50	5272595	3192261	447
				4759 4.5x30	5272717	3192334	447
		€/100 m		4759 4.5x35	5272779	3192342	447
46277 GTP	5044598	1115332	388	4759 4.5x40	5272830	3192350	447
46277 GTPL	5044659	1115359	388	4759 4.5x45	5272892	3192369	447
		€/100		4759 4.5x50	5272953	3192377	447
46277 T160 Q GTP	5897958	1115270	78	4759 5.0X30	5273011	3192415	447
46277 T160 Q GTP	5897958	1115270	143	4759 5.0X35	5273073	3192423	447
46277 T250 L GTP	5897996	1115278	78	4759 5.0X40	5273134	3192431	447
46277 T250 L GTP	5897996	1115278	143	4759 5.0X45	5273196	3192458	447
46277 T250 Q GTP	5897965	1115274	78	4759 5.0X50	5273257	3192466	447
46277 T250 Q GTP	5897965	1115274	143	4759 6.0X40	5682578	3192628	447
46277 T350 L GTP	5898016	1115286	78	4759 6.0X50	5682516	3192636	447
46277 T350 L GTP	5898016	1115286	143	4759 6.0X60	5682455	3192644	447
46277 T350 Q GTP	5898009	1115282	78	4759T 3.0x15	5797593	3198193	448
46277 T350 Q GTP	5898009	1115282	143	4759T 3.0x25	5797777	3198197	448
				4759T 3.0x30	5797951	3198199	448
4758 3.5x15	5274759	3195007	445	4759T 3.5x15	5560470	3198219	448
4758 3.5x20	5274810	3195015	445	4759T 3.5x20	5560531	3198221	448
4758 3.5x25	5274872	3195023	445	4759T 3.5x25	5561132	3198223	448
4758 3.5x30	5274933	3195031	445	4759T 3.5x30	5561378	3198225	448
4758 3.5x35	5274995	3195058	445	4759T 3.5x35	5561439	3198227	448



Típus	GTIN	Rendelési	Oldal
		€/100	
4759T 3.5x40	5561552	3198229	448
4759T 3.5x50	5561972	3198231	448
4759T 4.0x15	5785958	3198237	448
4759T 4.0x20	5562511	3198239	448
4759T 4.0x25	5562573	3198241	448
4759T 4.0x30	5563112	3198243	448
4759T 4.0x35	5786016	3198245	448
4759T 4.0x40	5786078	3198247	448
4759T 4.0x45	5787457	3198249	448
4759T 4.0x50	5787877	3198251	448
4759T 4.5x30	5790037	3198260	448
4759T 4.5x35	5791232	3198262	448
4759T 4.5x40	5791294	3198264	448
4759T 4.5x45	5791539	3198266	448
4759T 4.5x50	5791713	3198268	448
4759T 5.0x30	5792192	3198276	448
4759T 5.0x35	5792253	3198278	448
4759T 5.0x40	5792437	3198280	448
4759T 5.0x45	5792499	3198282	448
4759T 5.0x50	5792550	3198284	448
500 12	5292999	3360121	423
500 16	5293118	3360164	423
500 18	5293170	3360180	423
500 23	5293231	3360237	423
500 30	5293293	3360296	423
500 40	5293354	3360407	423
500 50	5293415	3360504	423
500 60	5293477	3360601	423
500 Z 12	5293651	3361128	423
500 Z 16	5293774	3361160	423
500 Z 18	5293835	3361187	423
500 Z 23	5293897	3361233	423
500 Z 30	5293958	3361306	423
500 Z 40	5294078	3361403	423
500 Z 50	5294139	3361500	423
500 Z 60	5294191	3361608	423
		€/100 m	
5050 20x1.5 BK	5549079	1465600	290
5050 20X3 3M FT	5137597	1465767	290
		€/100	
5050 25X3 1M FT	5020448	1466542	290
		€/100 m	
5050 25X3 3M FT	5137658	1465775	290
5050 30X3 3M FT	5137719	1465791	290
5050 30x3 3M FT	5137955	1466267	290
5050 30X4 3M FT	5137771	1465805	290
5050 40X4 3M FT	5137832	1465821	290
		€/db	
5055 I12 FS	5138310	1470124	296
5055 II17 FS	5138372	1470175	296
5055 III26 FS	5138433	1470264	296
5055 L PE I 14	5139393	1473220	296
5055 L PE II 19	5139454	1473271	296
5055 L PE III 28	5139515	1473360	296
5055 LI12 FS	5138679	1471120	296
5055 LII17 FS	5138730	1471171	296
5055 LIII26 FS	5138792	1471260	296
		€/100	
5062 I12 FS	5139935	1475126	296
5062 II17 FS	5139997	1475177	296
5062 III26 FS	5140054	1475266	296
5062 LI12 FS	5140115	1475622	296
5062 LII17 FS	5140177	1475673	296
5062 LIII26 FS	5140238	1475762	296
		€/100	
507	5225911	2327104	253
		€/db	
508	5228196	2341107	291
509	5228073	2341018	291
		€/100	
510	5221173	2236028	291
511 12	5294313	3366111	424
511 16	5294436	3366162	424
511 18	5294498	3366189	424
511 23	5294559	3366235	424
511 30	5294610	3366308	424
511 40	5294733	3366405	424

Típus	GTIN	Rendelési	Oldal
		€/100	
511 50	5294795	3366502	424
511 60	5294856	3366596	424
550 6X180 SW	5454991	2330059	287
550 6X290 SW	5455059	2330075	287
550 6X360 SW	5455110	2330091	287
550 9X180 SW	5455417	2330229	287
550 9X265 SW	5455479	2330245	287
550 9X360 SW	5455592	2330296	287
550 9X510 SW	5455653	2330326	287
550 9X760 SW	5455714	2330342	287
565 2.5x100 SWUV	6416950	2331812	286
565 2.5x100 WS	6416943	2331810	286
565 2.5x150 SWUV	6416981	2331818	286
565 2.5x150 WS	6416974	2331816	286
565 2.5x200 SWUV	6417001	2331824	286
565 2.5x200 WS	6416998	2331822	286
565 2.5x75 SWUV	6416936	2331802	286
565 2.5x75 WS	6416929	2331800	286
565 3.6x150 SWUV	6417032	2331832	286
565 3.6x150 WS	6417018	2331830	286
565 3.6x200 SWUV	6417056	2331838	286
565 3.6x200 WS	6417049	2331836	286
565 3.6x290 SWUV	6417117	2331844	286
565 3.6x290 WS	6417100	2331842	286
565 3.6x365 SWUV	6417131	2331850	286
565 3.6x365 WS	6417124	2331848	286
565 4.8x120 SWUV	6417162	2331862	286
565 4.8x120 WS	6417155	2331860	286
565 4.8x160 SWUV	6417186	2331868	286
565 4.8x160 WS	6417179	2331866	286
565 4.8x200 SWUV	6417216	2331874	286
565 4.8x200 WS	6417193	2331872	286
565 4.8x300 SWUV	6417230	2331880	286
565 4.8x300 WS	6417223	2331878	286
565 4.8x365 SWUV	6417254	2331886	286
565 4.8x365 WS	6417247	2331884	286
565 4.8x430 SWUV	6417285	2331892	286
565 4.8x430 WS	6417278	2331890	286
565 7.6x200 SWUV	6417308	2331912	286
565 7.6x200 WS	6417292	2331910	286
565 7.6x300 SWUV	6417346	2331918	286
565 7.6x300 WS	6417315	2331916	286
565 7.6x380 SWUV	6417353	2331924	286
565 7.6x380 WS	6417339	2331922	286
565 8x450 SWUV	6417377	2331936	286
565 8x450 WS	6417360	2331934	286
565 9x760 SWUV	6417391	2331946	286
565 9x760 WS	6417384	2331944	286
574 03 30 LBL	6209538	6490107	288
574 03 45 LBL	6209590	6490123	288
		€/100 m	
574 03 LBL	6209415	6490034	288
		€/100	
574 05 55 PGN	6209651	6490158	288
574 05 65 PGN	6209712	6490174	288
		€/100 m	
574 05 PGN	6209477	6490050	288
574 G STGR	6209354	6490018	288
		€/db	
575	6209897	6498019	289
576	6209958	6498027	289
		€/100	
60 N 12x16 BL	5183310	2054086	142
60 N 7x16 BL	5183198	2054000	142
60 S 12x16 GN	5183372	2054094	142
60 S 7x16 GN	5183259	2054019	142
604 10 G	5001218	1003100	274
604 11 G	5001270	1003119	274
604 12 G	5001331	1003127	274
604 13 G	5001393	1003135	274
604 16 G	5001454	1003178	274
604 19 G	5001515	1003194	274
604 20 G	5001577	1003208	274
604 21 G	5001638	1003216	274
604 23 G	5001690	1003232	274
604 25 G	5566892	1003259	274
604 28 G	5001751	1003283	274

01 VBS Masterkatalog Länder / hu / 11/04/2017 (LLExpport_04395) / 11/04/2017

Jegyzékek



Típus	GTIN	Rendelési €/100	Oldal
604 2X16	5002833	1004166	277
604 2X19	5002895	1004190	277
604 2X21	5003014	1004212	277
604 2X28	5003137	1004298	277
604 3 G	5000792	1003038	274
604 32 G	5566953	1003321	274
604 35 G	5001812	1003356	274
604 37 G	5001874	1003372	274
604 4 G	5000853	1003046	274
604 40 G	5001935	1003402	274
604 47 G	5002055	1003461	274
604 5 G	5000914	1003054	274
604 6 G	5000976	1003062	274
604 7 G	5001034	1003070	274
604 8 G	5001096	1003089	274
604 9 G	5001157	1003097	274
605 10 G	5016458	1018108	277
605 10 V4A	5911982	1018649	278
605 11 G	5016519	1018116	277
605 12 G	5016571	1018124	277
605 12 V4A	5912002	1018653	278
605 13 G	5016632	1018132	277
605 13 V4A	5912033	1018655	278
605 14 G	5016694	1018140	277
605 15 G	5016755	1018159	277
605 15 V4A	5912057	1018659	278
605 16 ALU	5449539	1017799	278
605 16 G	5016816	1018167	277
605 16 V4A	5912064	1018661	278
605 17 G	5016878	1018175	277
605 18 G	5016939	1018183	277
605 18 V4A	5912088	1018665	278
605 19 G	5016991	1018191	277
605 20 ALU	5449652	1017837	278
605 20 G	5017059	1018205	277
605 20 V4A	5912101	1018669	278
605 21 G	5017110	1018213	277
605 21 V4A	5912118	1018671	278
605 23 G	5017172	1018221	277
605 23 V4A	5912125	1018675	278
605 25 ALU	5449836	1017861	278
605 25 G	5017233	1018256	277
605 25 V4A	5912132	1018679	278
605 26 G	5017295	1018264	277
605 28 G	5017356	1018280	277
605 30 G	5017417	1018302	277
605 30 V4A	5912163	1018689	278
605 32 ALU	5590170	1017926	278
605 32 G	5017479	1018337	277
605 32 V4A	5912170	1018693	278
605 35 G	5017530	1018353	277
605 37 G	5017592	1018361	277
605 37 V4A	5912224	1018701	278
605 40 ALU	5450016	1017950	278
605 40 G	5017653	1018396	277
605 40 V4A	5912231	1018705	278
605 43 G	5017714	1018434	277
605 43 V4A	5912248	1018709	278
605 47 G	5017776	1018477	277
605 47 V4A	5906469	1018713	278
605 50 ALU	5589938	1017980	278
605 50 G	5568339	1018507	277
605 50 V4A	5906476	1018717	278
605 55 G	5017837	1018558	277
605 55 V4A	5906483	1018721	278
605 60 G	5017899	1018604	277
605 60 V4A	5906490	1018725	278
605 63 ALU	5590057	1017997	278
605 63 G	5568513	1018639	277
605 63 V4A	5906506	1018729	278
605 7 G	5016274	1018078	277
605 7 V4A	5905691	1018643	278
605 8 G	5016335	1018086	277
605 8 V4A	5911937	1018645	278
605 9 G	5016397	1018094	277
61 1/1 25 GR	5849346	2054750	134
61 2/1 25 WS	5849353	2054755	134
61 225 FL	6334629	2054450	132
61 325 FL	6334650	2054454	132
61 325 LGR	5879916	2054485	133

Típus	GTIN	Rendelési €/100	Oldal
61 525 FL	6334667	2054458	132
61 525 LGR	5825319	2054507	133
61 825 LGR	5477976	2054523	133
689	5159377	2017342	44
689	5159377	2017342	141
70 S	5183853	2055201	136
70 VDE	5183433	2055023	136
71	5183914	2055503	136
716 3X50 BK	5289272	3347052	424
716 3X60 BK	5289333	3347060	424
716 3X70 BK	5289395	3347079	424
72 CE SW	5879251	2056089	137
72 CE WS	5702610	2056070	137
72 VDE	5432258	2055929	137
731 W 12 CU	5118275	1366629	271
731 W 12 G	5117919	1366122	271
731 W 16 CU	5118336	1366661	271
731 W 16 G	5117971	1366165	271
731 W 20 G	5118039	1366203	271
731 W 25 G	5118091	1366254	271
731 W 30 G	5118152	1366300	271
731 W 35 G	5118213	1366351	271
732 10 GTP	5114611	1360108	267
732 10 V4A	5912392	1360648	267
732 12 GTP	5114673	1360124	267
732 12 V4A	5912408	1360650	267
732 14 GTP	5114734	1360140	267
732 14 V4A	5912415	1360652	267
732 15 GTP	5114796	1360159	267
732 15 V4A	5912422	1360654	267
732 16 GTP	5114857	1360167	267
732 16 V4A	5912439	1360656	267
732 18 GTP	5114918	1360183	267
732 18 V4A	5912446	1360658	267
732 20 GTP	5114970	1360205	267
732 20 V4A	5912453	1360660	267
732 22 GTP	5115038	1360221	267
732 22 V4A	5912460	1360662	267
732 24 GTP	5115090	1360248	267
732 24 V4A	5912477	1360664	267
732 26 GTP	5115151	1360264	267
732 26 V4A	5912484	1360666	267
732 28 GTP	5115212	1360280	267
732 28 V4A	5912491	1360668	267
732 30 GTP	5115274	1360302	267
732 30 V4A	5912507	1360670	267
732 33 GTP	5115335	1360337	267
732 33 V4A	5912514	1360672	267
732 35 GTP	5115397	1360353	267
732 38 GTP	5115458	1360388	267
732 38 V4A	5912538	1360676	267
732 40 GTP	5115519	1360396	267
732 40 V4A	5912545	1360678	267
732 42 GTP	5115571	1360426	267
732 42 V4A	5912583	1360680	267
732 45 GTP	5115632	1360450	267
732 45 V4A	5912590	1360682	267
732 48 GTP	5115694	1360485	267
732 48 V4A	5912606	1360684	267
732 50 GTP	5115755	1360507	267
732 50 V4A	5912637	1360686	267
732 6 GTP	5114499	1360051	267
732 6 V4A	5912378	1360644	267
732 60 GTP	5115878	1360604	267
732 60 V4A	5912644	1360688	267
732 63 GTP	5569114	1360639	267
732 63 V4A	5912651	1360690	267
732 8 GTP	5114550	1360086	267
732 8 V4A	5912385	1360646	267
733 13 FT	5029755	1361091	269
733 13 G	5115939	1361139	268
733 13 V4A	5912668	1361643	269
733 16 ALU	5450252	1362526	270
733 16 FT	5029762	1361094	269



Típus	GTIN	Rendelési €/100	Oldal
733 16 G	5115991	1361163	268
733 16 V4A	5912705	1361647	269
733 16 VA	5116714	1362011	269
733 19 ALU	5450313	1362534	270
733 19 FT	5029809	1361097	269
733 19 G	5116059	1361198	268
733 19 V4A	5912712	1361651	269
733 19 VA	5116776	1362038	269
733 21 ALU	5450375	1362542	270
733 21 FT	5029816	1361100	269
733 21 G	5116110	1361201	268
733 21 V4A	5912729	1361655	269
733 21 VA	5116837	1362046	269
733 23 FT	5029823	1361103	269
733 23 G	5116172	1361236	268
733 23 V4A	5912750	1361659	269
733 23 VA	5116899	1362054	269
733 29 ALU	5450498	1362569	270
733 29 FT	5029861	1361106	269
733 29 G	5116233	1361295	268
733 29 V4A	5912767	1361663	269
733 29 VA	5116950	1362062	269
733 38 ALU	5450559	1362577	270
733 38 FT	5029878	1361109	269
733 38 G	5116295	1361384	268
733 38 V4A	5912774	1361667	269
733 38 VA	5117018	1362070	269
733 48 ALU	5450610	1362585	270
733 48 FT	5029885	1361112	269
733 48 G	5116356	1361481	268
733 48 V4A	5912781	1361671	269
733 48 VA	5117070	1362089	269
733 54 ALU	5450672	1362593	270
733 54 FT	5615651	1361117	269
733 54 G	5116417	1361511	268
733 54 V4A	5912828	1361675	269
733 54 VA	5117131	1362097	269
733 61 FT	5254348	1361115	269
733 61 G	5116479	1361619	268
733 61 V4A	5912835	1361679	269
733 61 VA	5117193	1362100	269
733 63 ALU	5590293	1362615	270
733 63 FT	5254386	1361118	269
733 63 G	5116530	1361635	268
733 63 V4A	5912842	1361683	269
733 63 VA	5117254	1362127	269
74 CE SW	5879312	2056232	138
74 CE WS	5702559	2056224	138
74 D	5184393	2056178	137
74 VDE	5184331	2056143	138
76 CE SW	5879374	2056380	139
76 CE WS	5702498	2056372	139
78 CE SW	5879435	2056569	139
78 CE WS	5702436	2056550	139
79 CE SW	5879558	2056585	140
79 CE WS	5879497	2056577	140
7901 5 G	5134831	1435019	280
7901 6.5 G	5134893	1435027	280
7902 6 G	5134954	1436015	280
7902 8 G	5135012	1436023	280
7903 6 G	5135074	1437003	280
7903 8 G	5135135	1437011	280
7903 9 G	5135197	1437038	280
7904 6 G	5135258	1438018	280
7905 5 G	5135319	1439014	280
7908 11 G	5135555	1442015	280
7909 6 G	5135616	1443011	281
80 CE SW	5300106	2056593	140
80 CE WS	5300069	2056590	140
822 10 FT	5013693	1014013	275

Típus	GTIN	Rendelési €/100	Oldal
822 10 V4A	5911753	1013865	275
822 12 FT	5013754	1014021	275
822 12 V4A	5911760	1013869	275
822 14 FT	5013815	1014048	275
822 14 V4A	5911807	1013873	275
822 16 FT	5013877	1014099	275
822 16 V4A	5911814	1013877	275
822 18 FT	5013938	1014110	275
822 18 V4A	5911821	1013881	275
822 20 FT	5013990	1014137	275
822 20 V4A	5911838	1013885	275
822 22.5 FT	5014058	1014161	275
822 22.5 V4A	5911845	1013889	275
822 25 FT	5567011	1014501	275
822 25 V4A	5911852	1013893	275
822 28.3 FT	5014119	1014218	275
822 32 FT	5567073	1014528	275
822 32 V4A	5911876	1013903	275
822 37 FT	5014171	1014293	275
822 40 FT	5567134	1014536	275
822 40 V4A	5911890	1013911	275
822 47 FT	5014232	1014366	275
822 50 FT	5567493	1014544	275
822 50 V4A	5911913	1013921	275
822 6 FT	5013631	1014005	275
822 6 V4A	5911746	1013861	275
822 63 FT	5567554	1014552	275
822 63 V4A	5911920	1013925	275
823 16 FT	5015130	1015095	279
823 18.3 FT	5015192	1015117	279
823 20 FT	5015253	1015133	279
823 22.5 FT	5015314	1015168	279
823 25 FT	5567615	1015494	279
823 28.3 FT	5015376	1015214	279
823 32 FT	5567738	1015496	279
823 37 FT	5015437	1015303	279
823 40 FT	5567790	1015498	279
823 47 FT	5015499	1015362	279
823 50 FT	5567851	1015500	279
823 54 FT	5015550	1015427	279
823 59.3 FT	5015611	1015486	279
823 63 FT	5567912	1015508	279
865 M10x34	5311294	3483096	428
865 M6x24	5311171	3483061	428
865 M8x30	5311232	3483088	428
867 M5X125 G	5309253	3470148	442
867 M6X 95 G	5309314	3470210	442
867 M6X125 G	5309376	3470237	442
869 M8X40 G	5309550	3472086	443
89	5156079	2012030	75
89	5156079	2012030	194
89 3MM NUT	5559214	2012081	75
89 3MM NUT	5559214	2012081	194
89 LoG	5559092	2012065	75
89 LoG	5559092	2012065	194
89 ROE 12-16	5156130	2012049	75
89 ROE 12-16	5156130	2012049	195
89 RW	5559276	2012103	75
89 RW	5559276	2012103	194
89 SW	5129370	2012146	75
89 SW	5129370	2012146	194
90 M12 GE	5481454	2032378	192
90 M12 OF	5477556	2032007	192
90 M16 GE	5481515	2032380	192
90 M16 OF	5477617	2032011	192
90 M20 GE	5481577	2032382	192
90 M20 OF	5477730	2032015	192
90 M25 GE	5481638	2032384	192
90 M25 OF	5477792	2032019	192
90 M32 GE	5481690	2032386	192
90 M32 OF	5477853	2032023	192
90 M40 GE	5481812	2032388	192
90 M40 OF	5477914	2032031	192
90 PG 9 DSMB	5169819	2032503	193



Típus	GTIN	Rendelési	Oldal
		€/100	
90 PG11 DSMB	5169871	2032511	193
90 PG11 OF	5169031	2032112	192
90 PG13.5 DSMB	5169932	2032538	193
90 PG13.5 OF	5169093	2032139	192
90 PG16 DSMB	5169994	2032546	193
90 PG16 OF	5169154	2032163	192
90 PG21 DSMB	5170051	2032554	193
90 PG21 OF	5169215	2032201	192
90 PG29 DSMB	5170112	2032562	193
903 15 G	5245773	3100154	425
903 18 G	5245834	3100189	425
903 25 G	5245896	3100251	425
903 30 G	5245957	3100308	425
903 40 G	5246015	3100405	425
903 RB 15	5851059	3105016	425
903 RB 18	5851110	3105024	425
903 RB 22	5851172	3105032	425
910 DF 6x35	5448099	2347407	427
910 GD 6x35	5828198	2347229	427
910 GD 8x50	5828259	2347261	427
910 GKDM 12x30	5418191	3483214	427
910 GKSM 6x25	5418207	3483239	427
910 MZ 10x60	5084990	2347555	426
910 MZ 12x70	5625667	2347570	426
910 MZ 5x30	5625650	2347523	426
910 MZ 6x35	5228738	2347539	426
910 MZ 8x50	5084969	2347547	426
910 N 10x50 GRW	5229155	2349108	426
910 N 12x60 GRW	5229216	2349124	426
910 N 5x25 GRW	5228851	2349043	426
910 N 6x30 GRW	5228912	2349051	426
910 N 6x60 GRW	5228974	2349078	426
910 N 8x40 GRW	5229032	2349086	426
910 SD 5x35	5229452	2351021	426
910 SD 6x35	5669197	2351056	237
910 SD 6x35	5669197	2351056	426
910 SD 6x40	5229513	2351064	237
910 SD 6x40	5229513	2351064	426
910 SD 8x55	5229575	2351099	426
910 SDM M6	5874454	2350807	427
910 SD-Q 6x40	5229636	2351218	426
910 STK 6x30	5708971	2351609	231
910 STP 6x30	5242352	2351412	231
910 STQS 6x26	5931935	2351650	226
910 STQS 6x26	5931935	2351650	231
915 3.9x100 G	5304630	3450104	442
915 3.9x50 G	5304333	3450058	442
915 3.9x60 G	5304395	3450066	442
915 3.9x70 G	5304456	3450074	442
915 3.9x80 G	5304517	3450082	442
915 3.9x90 G	5304579	3450090	442
915 4.3x120 G	5304692	3450120	442
915 RBS M4	5851417	3031500	425
915 S M6	5241690	3031012	425
		€/db	
934 CKB4,5NUT8	5859406	1124490	253
		€/100	
935 CKB4,5NUT8	5859413	1124492	253
944 RZS 2 G	5464228	5300015	294
944 RZS 3 G	5464266	5300019	294
945 M10 G	5413592	5300053	292
945 M10 V4A	5901181	5300124	292
945 M12 G	5413653	5300061	292
945 M12 V4A	5901198	5300127	292
945 M16 G	5413714	5300088	292
945 M16 V4A	5901204	5300132	292
945 M6 G	5413530	5300037	292
945 M6 V4A	5901174	5300120	292
946 10 FT	5414315	5301106	292
946 10 V4A	5901105	5301184	292
946 3 G	5413950	5301033	292
946 3 V4A	5901020	5301170	292
946 4 G	5414018	5301041	292
946 4 V4A	5901068	5301172	292
946 5 G	5413899	5301009	292
946 5 V4A	5901075	5301174	292
946 6 G	5414070	5301068	292

Típus	GTIN	Rendelési	Oldal
		€/100	
946 6 V4A	5901082	5301176	292
946 8 G	5414193	5301084	292
946 8 V4A	5901099	5301180	292
947 10 F	5414797	5302102	294
947 10 V4A	5901389	5302188	294
947 3 F	5414551	5302021	294
947 3 V4A	5901327	5302170	294
947 5 F	5414612	5302056	294
947 5 V4A	5901358	5302174	294
947 6 F	5414674	5302064	294
947 6 V4A	5901365	5302178	294
947 8 F	5414735	5302080	294
947 8 V4A	5901372	5302182	294
948 TG6	5513315	3453820	442
		€/100 m	
957 10 G	5415336	5303265	292
957 10 V4A	5900764	5303197	292
957 2 G	5464273	5303202	292
957 2 V4A	5900658	5303179	292
957 3 G	5414971	5303206	292
957 3 V4A	5900665	5303182	292
957 4 G	5415039	5303214	292
957 4 V4A	5900696	5303185	292
957 5 G	5415091	5303222	292
957 5 V4A	5900702	5303188	292
957 6 G	5415152	5303230	292
957 6 V4A	5900719	5303191	292
957 8 G	5415275	5303257	292
957 8 V4A	5900726	5303194	292
		€/100	
964 M10 G30 G	5868330	3403165	454
964 M10 G30 V2A	5944393	3403155	454
964 M10 G30 V4A	5944454	3403163	454
964 M10 G40 V2A	5946298	3403175	454
964 M10 G40 V4A	5946304	3403177	454
964 M4 G15 G	5867913	3403025	454
964 M5 G20 G	5867975	3403041	454
964 M6 G20 G	5868033	3403076	454
964 M6 G25 G	5868095	3403084	454
964 M6 G30 G	5868156	3403092	454
964 M8 G20 G	5868217	3403122	454
964 M8 G20 V2A	5944348	3403125	454
964 M8 G20 V4A	5944409	3403127	454
964 M8 G25 G	5868279	3403130	454
964 M8 G25 V2A	5944386	3403135	454
964 M8 G25 V4A	5944447	3403137	454
964 M8 G40 V2A	5946250	3403145	454
965 M6X20 G	5303558	3415031	449
965 M6X25 G	5303619	3415066	449
965 M6X30 G	5303671	3415082	449
965 M6X40 G	5303732	3415104	449
965 M6X50 G	5303794	3415120	449
965 M8X20 G	5303855	3415147	449
965 M8X30 G	5303916	3415163	449
966 M10 G	5300137	3402096	453
966 M10 V4A	5618089	3402322	454
966 M10 VA	5300618	3402320	453
966 M12 G	5300199	3402126	453
966 M12 V4A	5894780	3402345	454
966 M12 VA	5300670	3402339	453
966 M4 G	5299899	3402045	453
966 M6 G	5300014	3402061	453
966 M6 V4A	5909415	3402306	454
966 M6 VA	5300496	3402304	453
966 M8 G	5300076	3402088	453
966 M8 V4A	5909477	3402314	454
966 M8 VA	5300557	3402312	453
967 M10 G	5300434	3402223	453
967 M6 G	5300311	3402207	453
967 M8 G	5300373	3402215	453
985 M6 25	5250395	3133028	442
985 M6 35	5250456	3133036	442
985 M8 35	5250579	3133230	442
A 11	5152170	2000342	43
A 11 5	5152057	2000326	43
A 11 HF RO	5820390	2000164	43



Típus	GTIN	Rendelési	Oldal
A 11 HF RW	5707899	2000180	43
A 14	5917090	2000378	44
A 14 5	5917106	2000382	44
A 14 HF RO	5917113	2000386	44
A 14 HF RW	5917120	2000390	44
A 18	5917137	2000410	44
A 18 5	5917144	2000414	44
A 18 HF RO	5917151	2000418	44
A 18 HF RW	5917168	2000422	44
A 6	5917069	2000001	43
A 6 HF RO	5917076	2000003	43
A 6 HF RW	5917083	2000005	43
A 8	5151395	2000016	43
A 8 5	5151456	2000024	43
A 8 HF RO	5239598	2000059	43
A 8 HF RW	5313090	2000075	43
ACMHB M10x30 A4	6488988	1148088	349
ACMHB M10x30 A4	6488988	1148088	354
ACMHB M10x30 A4	6488988	1148088	360
ACMHB M10x30 ZL	6488919	1148068	349
ACMHB M10x30 ZL	6488919	1148068	354
ACMHB M10x30 ZL	6488919	1148068	360
ACMHB M10x60 A4	6488995	1148092	349
ACMHB M10x60 A4	6488995	1148092	354
ACMHB M10x60 A4	6488995	1148092	360
ACMHB M10x60 ZL	6488926	1148072	349
ACMHB M10x60 ZL	6488926	1148072	354
ACMHB M10x60 ZL	6488926	1148072	360
ACMHB M6x30 A4	6488933	1148076	349
ACMHB M6x30 A4	6488933	1148076	354
ACMHB M6x30 A4	6488933	1148076	360
ACMHB M6x30 ZL	6488865	1148056	349
ACMHB M6x30 ZL	6488865	1148056	354
ACMHB M6x30 ZL	6488865	1148056	360
ACMHB M8x30 A4	6488940	1148080	349
ACMHB M8x30 A4	6488940	1148080	354
ACMHB M8x30 A4	6488940	1148080	360
ACMHB M8x30 ZL	6488872	1148060	349
ACMHB M8x30 ZL	6488872	1148060	354
ACMHB M8x30 ZL	6488872	1148060	360
ACMHB M8x60 A4	6488971	1148084	349
ACMHB M8x60 A4	6488971	1148084	354
ACMHB M8x60 A4	6488971	1148084	360
ACMHB M8x60 ZL	6488889	1148064	349
ACMHB M8x60 ZL	6488889	1148064	354
ACMHB M8x60 ZL	6488889	1148064	360
ACMSN M10 A4	6488803	1147084	349
ACMSN M10 A4	6488803	1147084	354
ACMSN M10 A4	6488803	1147084	360
ACMSN M10 ZL	6488858	1147064	349
ACMSN M10 ZL	6488858	1147064	354
ACMSN M10 ZL	6488858	1147064	360
ACMSN M6 A4	6488780	1147076	349
ACMSN M6 A4	6488780	1147076	354
ACMSN M6 A4	6488780	1147076	360
ACMSN M6 ZL	6488810	1147056	349
ACMSN M6 ZL	6488810	1147056	354
ACMSN M6 ZL	6488810	1147056	360
ACMSN M8 A4	6488797	1147080	349
ACMSN M8 A4	6488797	1147080	354
ACMSN M8 A4	6488797	1147080	360
ACMSN M8 ZL	6488827	1147060	349
ACMSN M8 ZL	6488827	1147060	354
ACMSN M8 ZL	6488827	1147060	360
ALQ M16	6409235	2149916	261
ALQ M16	6409235	2149916	316
ALQ M20	6409242	2149920	261
ALQ M20	6409242	2149920	316
ALQ M25	6409259	2149925	261
ALQ M25	6409259	2149925	316
ALQ M32	6409266	2149932	261
ALQ M32	6409266	2149932	316
ALQ M40	6409273	2149940	261
ALQ M40	6409273	2149940	316
ALQ M50	6409297	2149950	261
ALQ M50	6409297	2149950	316

Típus	GTIN	Rendelési	Oldal
ALQ M63	6409303	2149963	261
ALQ M63	6409303	2149963	316
AML3518P0200FT	5060673	1119696	359
AML3518P0300FT	5060611	1119693	359
AML3518P0400FT	5060376	1119690	359
AML3518P0500FT	5060253	1119687	359
AML3518P0600FT	5059417	1119684	359
AML3518P0700FT	5059356	1119681	359
AML3518P0800FT	5059295	1119678	359
AML3518P1000A2	6470747	1119700	358
AML3518P1000FS	6470730	1119646	358
AML3518P1000FT	5053958	1119672	358
AML3518P2000A2	5047650	1119702	358
AML3518P2000FS	5864318	1119648	358
AML3518P2000FT	5047599	1119656	358
AML3518P6000A2	5047711	1119729	358
AML3518UP2000A2	6470723	1112007	358
AML3518UP2000BK	5046936	1118021	358
AML3518UP2000FS	5047179	1118226	358
AML3518UP2000FT	5047056	1118129	358
AML3518UP6000FT	5047117	1118153	358
AMS3518P1000A2	6470792	1118421	359
AMS3518P1000FS	6470754	1112735	359
AMS3518P1000FT	6470778	1112755	359
AMS3518P2000A2	5627128	1112709	359
AMS3518P2000FS	5632597	1112708	359
AMS3518P2000FT	5632535	1112759	359
AMS3518UP2000A2	5627111	1110005	358
AMS3518UP2000BK	5043157	1112023	358
AMS3518UP2000FS	5043270	1112120	358
AMS3518UP2000FT	5043393	1112228	358
AMS3518UP6000BK	5043218	1112074	358
AMS3518UP6000FS	5043331	1112139	358
AMS3518UP6000FT	5043454	1112244	358
AV-S	6478095	2007990	112
AV-S	6478095	2007990	115
B 10 M	5107651	2002167	94
B 10 M 5	5107712	2002140	94
B 100 M	5542537	2001268	92
B 11 M	5105435	2002345	94
B 11 M 5	5107590	2002329	94
B 12 M	5105312	2002523	95
B 12 M 5	5105374	2002507	95
B 160 M	5542414	2001306	93
B 25 M	5545415	2001136	92
B 250 M	5542292	2001349	93
B 40 M	5545170	2001179	92
B 60 M	5119838	2001217	92
B 9 B M	5536178	2001632	94
B 9 K M	5536116	2001942	94
B 9 T 5	5879671	2001802	91
B 9 T M	5540076	2001853	91
B 9 T M 5	5541936	2001845	91
B 9 T M NL	5539896	2001861	91
B 9 T M RO	5110477	2001888	91
BE TS GR	5840602	2007833	76
BE TS KR	5840640	2007835	76
BZ 12-15-35/110	6411894	3498350	431
BZ 16-15-35/135	6411917	3498360	431
BZ10-100-120/180	6411887	3498342	431
BZ12-15-35/110A4	6411900	3498352	431
BZ-IG M 10-0	6429516	3498374	433
BZ-IG M 12-0	6429523	3498376	433
BZ-IG M 6-0	6429493	3498370	433
BZ-IG M 8-0	6429509	3498372	433
BZ-IGS M 10V	6429554	3498384	433



Típus	GTIN	Rendelési	Oldal	Típus	GTIN	Rendelési	Oldal
BZ-IGS M 12V	6429561	3498386	433	CML3518P0700FT	6470877	1104562	352
BZ-IGS M 6V	6429530	3498380	433	CML3518P0800FS	5036791	1104320	352
BZ-IGS M 8V	6429547	3498382	433	CML3518P0800FT	6470884	1104564	352
		€/db		CML3518P0900FS	5036852	1104325	352
BZ-U 10-10-30/90	6411856	3498334	432	CML3518P0900FT	6470914	1104566	352
BZ-U 8-10-21/75	6411818	3498320	432			€/100 m	
BZ-U 8-30-41/95	6411832	3498326	432	CML3518P1000A2	5627074	1104498	353
BZU10-10-30/90A4	6411863	3498336	432	CML3518P1000FS	5694458	1104497	353
BZ-U10-30-50/110	6411870	3498340	432	CML3518P1000FT	6470921	1104568	353
BZ-U8-10-21/75A4	6411825	3498322	432	CML3518P2000A2	5627081	1104501	353
BZ-U8-30-41/95A4	6411849	3498328	432	CML3518P2000FS	5038771	1104500	353
		€/100		CML3518P2000FT	6470938	1104570	353
CL2008BP1000FS	5039556	1105906	342			€/100	
CL2008BP2000BK	5039617	1106023	342	CMS3518P0150FS	5038474	1104349	352
CL2008BP2000FS	5039730	1106120	342	CMS3518P0150FT	6470952	1104581	352
CL2008P2000A2	5627104	1106628	342	CMS3518P0200FS	5038535	1104357	352
CL2008P2000FS	5040095	1106627	342	CMS3518P0200FT	6470969	1104583	352
CL2008UP2000A2	5627098	1105125	342	CMS3518P0300FS	5038597	1104373	352
CL2008UP2000FS	5039433	1105124	342	CMS3518P0300FT	6470976	1104585	352
		€/100		CMS3518P0400FS	5052814	1104391	352
CL20HB M5x25 ZL	6488704	1148008	343	CMS3518P0400FT	6470983	1104587	352
CL20HB M6x25 ZL	6488735	1148012	343	CMS3518P0500FS	5038658	1104403	352
CL20HB M8x25 ZL	6488742	1148016	343	CMS3518P0500FT	6470990	1104589	352
CL20SN M4 ZL	6488636	1147008	343	CMS3518P0600FS	5486190	1104411	352
CL20SN M5 ZL	6488643	1147012	343	CMS3518P0600FT	6471003	1104591	352
CL20SN M6 ZL	6488650	1147016	343	CMS3518P0700FS	6470945	1104422	352
		€/100 m		CMS3518P0700FT	6471010	1104593	352
CL2712P2000FS	6470693	1109525	345	CMS3518P0800FS	5051732	1104427	352
CL2712P2000FT	5041894	1109529	345	CMS3518P0800FT	6471027	1104595	352
CL2712UP2000BK	5041412	1109014	345	CMS3518P0900FS	5052630	1104435	352
CL2712UP2000FT	5041474	1109022	345	CMS3518P0900FT	6471034	1104597	352
		€/100				€/100 m	
CL27HB M5x25 ZL	6488759	1148020	346	CMS3518P1000FS	5052692	1104445	353
CL27HB M6x25 ZL	6488766	1148024	346	CMS3518P2000FS	5038719	1104454	353
CL27HB M8x25 ZL	6488773	1148028	346			€/db	
CL27SN M4 ZL	6488667	1147020	346	CMW90G	6192496	6350151	355
CL27SN M5 ZL	6488674	1147024	346	CMW90G	6192496	6350151	361
CL27SN M6 ZL	6488681	1147028	346			€/100	
CL27SN M8 ZL	6488698	1147032	346	DHI 050	6397228	7205900	435
		€/100 m		DHI 060	6397235	7205901	435
CM3015P0200FT	5036975	1109782	348	DHI 070	6397242	7205902	435
CM3015P0300FT	5037033	1109790	348	DHI 080	6397266	7205903	435
CM3015P0400FT	5037095	1109804	348	DHI 090	6397297	7205904	435
CM3015P0500FT	5037156	1109812	348	DHI 100	6397303	7205905	435
CM3015P0600FT	5037217	1109820	348	DHI 110	6397310	7205906	435
CM3015P0700FT	5037279	1109839	348	DHI 120	6397327	7205907	435
CM3015P0800FT	5037330	1109847	348	DHI 130	6397358	7205908	435
		€/100 m		DHI 140	6397365	7205909	435
CM3015P1000FT	5037934	1109863	348	DHI 150	6397372	7205910	435
CM3015P2000FS	5053897	1110002	348	DIN 128 A M10 G	5302414	3405109	453
CM3015P2000FT	5041771	1109871	348	DIN 128 A M10V4A	5909750	3405111	453
CM3015UP2000FS	5042075	1110004	348	DIN 128 A M12 G	5302476	3405125	453
		€/db		DIN 128 A M12V4A	5909774	3405127	453
CM3518 KD FT	6192373	6350100	355	DIN 128 A M6 G	5302292	3405060	453
CM3518 KD FT	6192373	6350100	361	DIN 128 A M6 V4A	5909651	3405062	453
CM3518 KP FT	6192311	6350054	355	DIN 128 A M8 G	5302353	3405087	453
CM3518 KP FT	6192311	6350054	361	DIN 128 A M8 V4A	5909712	3405089	453
		€/100		DIN 6798 A M10 G	5301752	3404102	452
CM3518 SK	5668114	1124502	354	DIN 6798 A M12 G	5301813	3404129	452
CM3518 SK	5668114	1124502	360	DIN 6798 A M5 G	5301578	3404056	452
		€/m		DIN 6798 A M6 G	5301639	3404064	452
CMCP3000FT	6192557	6350208	355	DIN 6798 A M8 G	5301691	3404080	452
CMCP3000FT	6192557	6350208	361	DIN 6923 M10 VA	5849711	3156122	452
		€/100		DIN 6923 M12 VA	5849728	3156126	452
CML3518P0150FS	5038238	1104241	352	DIN 6923 M8 VA	5849643	3156120	452
CML3518P0150FT	6470815	1104550	352	DIN 933 M10x45VA	5849490	3156040	451
CML3518P0200FS	5038290	1104268	352	DIN 933 M12x45VA	5849513	3156042	451
CML3518P0200FT	6470822	1104552	352	DIN 933 M16x50VA	5849582	3156044	451
CML3518P0300FS	5038351	1104284	352	DIN 934 M10 G	5298212	3400107	452
CML3518P0300FT	6470839	1104554	352	DIN 934 M10 V4A	5618072	3400177	452
CML3518P0400FS	5836353	1104292	352	DIN 934 M10 VA	5297796	3397106	452
CML3518P0400FT	6470846	1104556	352	DIN 934 M12 G	5298274	3400123	452
CML3518P0500FS	5038412	1104306	352	DIN 934 M12 V4A	5894810	3397145	452
CML3518P0500FT	6470853	1104558	352	DIN 934 M12 VA	5297857	3397114	452
CML3518P0600FS	5036678	1104310	352	DIN 934 M4 G	5297970	3400042	452
CML3518P0600FT	6470860	1104560	352	DIN 934 M5 G	5298038	3400050	452
CML3518P0700FS	5036739	1104315	352	DIN 934 M6 G	5298090	3400069	452
				DIN 934 M6 V4A	5909293	3400173	452
				DIN 934 M6 VA	5297673	3397068	452
				DIN 934 M8 G	5298151	3400085	452
				DIN 934 M8 V4A	5909309	3400175	452





Típus	GTIN	Rendelési	Oldal
DIN 934 M8 VA	5297734	€/100 3397084	452
DIN933 M10x20V4A	5940548	3156031	451
DIN933 M10x30V4A	5940555	3156032	451
DIN933 M10x40V4A	5940562	3156033	451
DIN933 M10x50V4A	5940609	3156034	451
DIN933 M10x60V4A	5940616	3156035	451
DIN933 M12x30V4A	5940623	3156036	451
DIN933 M12x40V4A	5891994	3156029	451
DIN933 M12x50V4A	5940661	3156037	451
DIN933 M6x16 V4A	5940371	3156016	451
DIN933 M6x20 V4A	5940388	3156018	451
DIN933 M6x25 V4A	5940395	3156019	451
DIN933 M6x30 V4A	5940401	3156020	451
DIN933 M6x35 V4A	5940418	3156021	451
DIN933 M6x40 V4A	5940425	3156022	451
DIN933 M8x20 V4A	5940432	3156024	451
DIN933 M8x25 V4A	5940449	3156025	451
DIN933 M8x30 V4A	5940487	3156026	451
DIN933 M8x40 V4A	5940494	3156027	451
DIN933 M8x50 V4A	5940500	3156028	451
E M 10x40	6411993	3492920	434
E M 10x40 A4	6412006	3492922	434
E M 12x50	6412013	3492930	434
E M 12x50 A4	6412020	3492932	434
E M 6x30	6411962	3492900	434
E M 8x40	6411979	3492910	434
E M 8x40 A4	6411986	3492912	434
Easy M10	6412082	3498774	435
Easy M12	6466313	3498776	435
Easy M8	6412075	3498770	435
EDK 25 LGR	5246961	2011638	75
EDK 25 LGR	5246961	2011638	194
EDK 25 OR	6280551	7205675	89
EDK 25 RW	5303206	2011689	75
EDK 25 RW	5303206	2011689	194
EDK 32 LGR	5246978	2011646	75
EDK 32 LGR	5246978	2011646	194
EDK 32 OR	6280568	7205677	89
EDK 32 RW	5303213	2011697	75
EDK 32 RW	5303213	2011697	194
EDK 40 LGR	5246985	2011654	75
EDK 40 LGR	5246985	2011654	194
EDK 40 OR	6280582	7205679	89
EDK 40 RW	5303220	2011700	75
EDK 40 RW	5303220	2011700	194
E DR 25 16-20 LGR	5246909	2011506	75
E DR 25 16-20 LGR	5246909	2011506	194
E DR 25 16-20 LGR	5246909	2011506	316
E DR 25 20-25 LGR	5246916	2011514	75
E DR 25 20-25 LGR	5246916	2011514	194
E DR 25 20-25 LGR	5246916	2011514	316
E DR 32 20-25 LGR	5246923	2011522	75
E DR 32 20-25 LGR	5246923	2011522	194
E DR 32 20-25 LGR	5246923	2011522	316
E DR 32 25-32 LGR	5246930	2011530	75
E DR 32 25-32 LGR	5246930	2011530	194
E DR 32 25-32 LGR	5246930	2011530	316
E DR 40 32-40 LGR	5246954	2011546	75
E DR 40 32-40 LGR	5246954	2011546	194
E DR 40 32-40 LGR	5246954	2011546	316
EDS M20 LGR	6478064	2012350	193
EDS M25 LGR	6478071	2012354	193
EDS M32 LGR	6478088	2012358	193
EDVS M20 LGR	5105251	2012375	76
EDVS M20 LGR	5105251	2012375	93
EDVS M20 LGR	5105251	2012375	193
EDVS M25 LGR	5105190	2012383	76
EDVS M25 LGR	5105190	2012383	93
EDVS M25 LGR	5105190	2012383	193
EDVS M32 LGR	5105138	2012391	76
EDVS M32 LGR	5105138	2012391	93
EDVS M32 LGR	5105138	2012391	193
E-MSH 10x40	6412044	3492974	434
E-MSH 12x50	6412051	3492978	434
E-MSH 8x40	6412037	3492970	434

Típus	GTIN	Rendelési	Oldal
E-SW 6x30	6412068	€/db 3492990	434
FL 1 TG	5150855	€/100 1488015	331
FL 2 TG	5150916	1488023	331
FL 3 TG	5150978	1488031	331
FL1-G M8 TG	5151036	1488074	331
FL2-G M10 TG	5151098	1488082	331
FL3-G M12 TG	5151159	1488090	331
FRSB 10x20 VA	5849537	3175620	450
FRSB 10x25 VA	5849544	3175625	450
FRSB 8x35 VA	5849520	3175608	450
GMS 1 VP FT	5486015	1124643	381
GMS 1 VP G	5485759	1124603	381
GMS 1 VP V2A	5804895	1124683	381
GMS 1 VP V4A	5805137	1124723	381
GMS 2 VP FT	5486022	1124645	381
GMS 2 VP G	5485766	1124605	381
GMS 2 VP V2A	5804901	1124685	381
GMS 2 VP V4A	5805144	1124725	381
GMS 2 VW 90 FT	5486091	1124659	383
GMS 2 VW 90 G	5485919	1124619	383
GMS 2 VW 90 V2A	5804994	1124699	383
GMS 2 VW 90 V4A	5805236	1124739	383
GMS 3 O 4121 FT	5486152	1124671	383
GMS 3 O 4121 G	5485971	1124631	383
GMS 3 O 4121 V2A	5805076	1124711	383
GMS 3 O 4121 V4A	5805298	1124751	383
GMS 3 O 4141 FT	5486169	1124673	383
GMS 3 O 4141 G	5485988	1124633	383
GMS 3 O 4141 V2A	5805083	1124713	383
GMS 3 O 4141 V4A	5805304	1124753	383
GMS 3 VP FT	5486039	1124647	381
GMS 3 VP G	5485803	1124607	381
GMS 3 VP L FT	5486060	1124653	382
GMS 3 VP L G	5485865	1124613	382
GMS 3 VP L V2A	5804949	1124693	382
GMS 3 VP L V4A	5805205	1124733	382
GMS 3 VP V2A	5804918	1124687	381
GMS 3 VP V4A	5805175	1124727	381
GMS 3 VW 45 FT	5486138	1124667	384
GMS 3 VW 45 G	5485957	1124627	384
GMS 3 VW 45 V2A	5805052	1124707	384
GMS 3 VW 45 V4A	5805274	1124747	384
GMS 3 VW 90 FT	5486107	1124661	384
GMS 3 VW 90 G	5485926	1124621	384
GMS 3 VW 90 V2A	5805007	1124701	384
GMS 3 VW 90 V4A	5805243	1124741	384
GMS 4 KD 90 FT	5486121	1124665	384
GMS 4 KD 90 G	5485940	1124625	384
GMS 4 KD 90 V2A	5805021	1124705	384
GMS 4 KD 90 V4A	5805267	1124745	384
GMS 4 VP FT	5486046	1124649	381
GMS 4 VP G	5485810	1124609	381
GMS 4 VP T FT	5486077	1124655	382
GMS 4 VP T G	5485872	1124615	382
GMS 4 VP T V2A	5804956	1124695	382
GMS 4 VP T V4A	5805212	1124735	382
GMS 4 VP V2A	5804925	1124689	381
GMS 4 VP V4A	5805182	1124729	381
GMS 4 VW 45 FT	5486145	1124669	385
GMS 4 VW 45 G	5485964	1124629	385
GMS 4 VW 45 V2A	5805069	1124709	385
GMS 4 VW 45 V4A	5805281	1124749	385
GMS 4 VW 90 FT	5486114	1124663	384
GMS 4 VW 90 G	5485933	1124623	384
GMS 4 VW 90 V2A	5805014	1124703	384
GMS 4 VW 90 V4A	5805250	1124743	384
GMS 5 VP FT	5486053	1124651	382
GMS 5 VP G	5485827	1124611	382
GMS 5 VP V2A	5804932	1124691	382
GMS 5 VP V4A	5805199	1124731	382
GMS 5 VP X FT	5486084	1124657	383
GMS 5 VP X G	5485889	1124617	383
GMS 5 VP X V2A	5804963	1124697	383
GMS 5 VP X V4A	5805229	1124737	383
GVMS 4 ASV FT	5486008	1124641	382

Típus	GTIN	Rendelési	Oldal
		€/100	
GVMS 4 ASV G	5485742	1124601	382
GVMS 4 ASV V2A	5804888	1124681	382
GVMS 4 ASV V4A	5805120	1124715	382
HG 60	5032779	2003414	125
HG 60 2	5032830	2003422	125
HG 60 MW	5246732	2003611	124
HG 60-35	5051350	2003426	125
HG 60-35 MW	5246725	2003603	124
HMS-KS5X50	5964100	3498204	440
		€/db	
H-RB M6	6464777	3497933	438
HTS 35	5477259	1125036	389
		€/100	
HV 100 KD	5033011	2003449	125
HV 60	5032953	2003442	125
HV 60 MW	5246749	2003619	124
HV 70 D	5032892	2003430	125
		€/100 m	
K-C30 G	5151210	1488201	290
		€/100	
KD 10 100	5239352	3482758	429
KD 10 150	5239291	3482766	429
KD 8 100	5239475	3482707	429
		€/db	
KL1 10 S FT	6194292	6354106	355
KL1 15 S FT	6194353	6354114	355
KL1 20 S FT	6194414	6354122	355
		€/100	
KL-DBN12x02GRBL	6474233	2016265	114
KL-DBN12x02GRBL	6474233	2016265	144
KL-DBN4x16BL	6474226	2016255	115
KL-DBN4x16BL	6474226	2016255	144
KL-DBP12x02GR	6474981	2016270	115
KL-DBP12x02GR	6474981	2016270	144
KL-DBS12x02GRGN	6474202	2016260	114
KL-DBS12x02GRGN	6474202	2016260	144
KL-DBS4x16GN	6474219	2016250	115
KL-DBS4x16GN	6474219	2016250	144
		€/db	
KLS-SDB 03	6465828	2008880	113
KLS-SDB 03	6465828	2008880	145
KLS-SDB 03S	6465866	2008910	113
KLS-SDB 03S	6465866	2008910	145
KLS-SDB 05	6465835	2008884	113
KLS-SDB 05	6465835	2008884	145
KLS-SDB 05S	6465873	2008914	114
KLS-SDB 05S	6465873	2008914	146
KLS-SDB 09	6465842	2008888	113
KLS-SDB 09	6465842	2008888	145
KLS-SDB 09S	6465880	2008918	114
KLS-SDB 09S	6465880	2008918	146
KLS-SDB 12	6465859	2008892	113
KLS-SDB 12	6465859	2008892	145
KLS-SDB 12S	6465897	2008922	114
KLS-SDB 12S	6465897	2008922	146
		€/100	
KL-T 01-04	5942825	2016180	77
KL-T 01-04	5942825	2016180	140
KL-T 02-06	5942832	2016185	77
KL-T 02-06	5942832	2016185	91
KL-T 02-06	5942832	2016185	141
KL-T 06-16	5896951	2016190	77
KL-T 06-16	5896951	2016190	141
KL-T 16-35	5896968	2016195	77
KL-T 16-35	5896968	2016195	141
		€/db	
KS-E DE	5847830	7205423	89
KS-E EN	5811688	7205432	89
KS-E HU	5883753	7205434	89
KS-E PL	5980124	7205436	89

Típus	GTIN	Rendelési	Oldal
		€/db	
KVM	5577768	2363010	100
		€/csom.e.	
KVM-M	5686354	2363015	100
		€/db	
KVM-P	5687771	2363019	100
		€/pár	
KWH 10 FT	6194537	6355048	369
KWH 15 FT	6194599	6355056	369
KWH 20 FT	6194650	6355064	369
KWH 25 FT	6194711	6355072	369
KWH 5 FT	6194476	6355021	369
		€/100	
MBP T100	6034253	2007882	78
MBP T160	6034260	2007884	79
MBP T250	6034284	2007886	79
MBP T350	6034291	2007888	79
MBP T60	6034246	2007880	78
MBS 015	5693345	7203100	287
MBS 030	5693352	7203102	287
MBS 045	5693369	7203104	287
MBS 061	5693376	7203106	287
MBS 075	5693383	7203108	287
MBS 100	5693390	7203110	287
MBS 120	5693406	7203112	287
MBS 150	5693413	7203114	287
MD 5 GTP	5683414	3484602	428
MD 6 GTP	5683353	3484629	428
MMS10X100	5964049	3498158	441
MMS10X80	5963981	3498123	441
MMS6X50	5963929	3498107	440
MMS7.5X80	5519973	3498271	440
MMS-MS7,5x50	5693178	3498260	440
MMS-ST6X60	5964162	3498263	440
		€/db	
MP T610	6134946	7205480	88
MP T616	6134977	7205484	88
MP UNI FS	6146895	7084773	77
MP WI KL. DD	5163305	7085111	76
MP WI KL. DD	5163305	7085111	91
MP WI KL. FS	6146833	7084765	76
MP WI KL. FS	6146833	7084765	91
MPG 65 FT	6933259	6006486	76
		€/100	
M-Quick 15-19LGR	5880936	2153106	227
M-Quick 18-22LGR	5880998	2153114	227
M-Quick 25-28LGR	5881056	2153130	227
M-Quick 31-37LGR	5881117	2153157	227
M-Quick M20 LGR	5742395	2153718	227
M-Quick M25 LGR	5741732	2153726	227
M-Quick M25 SW	5505396	2153787	227
M-Quick M32 LGR	5741671	2153734	227
MS4022 SK	5785316	1124555	364
		€/db	
MS4022P0492FT	6006014	6007244	363
MS4022P0592FT	6006076	6007252	363
MS4022P0692FT	6006137	6007260	363
MS4022P0792FT	6006199	6007279	363
MS4022P0892FT	6006250	6007287	363
MS4022P0992FT	6006311	6007295	363
MS4022P1092FT	6006373	6007309	363
MS4022P1192FT	6006434	6007317	363
		€/100 m	
MS4022P2000A2	5050179	1121960	363
MS4022P2000A4	5905585	1121963	363
MS4022P2000FT	5050230	1121979	363
MS4022P6000A2	5049999	1121901	363
MS4022P6000A4	5907022	1121903	363
MS4022P6000FT	5049937	1121898	363



Típus	GTIN	Rendelési	Oldal
		€/100	
MS40HB M10x30 A4	6489572	1148160	364
MS40HB M10x30 ZL	6489503	1148118	364
MS40HB M10x60 A4	6489589	1148164	364
MS40HB M10x60 ZL	6489510	1148122	364
MS40HB M12x30 A4	6489596	1148168	364
MS40HB M12x30 ZL	6489527	1148126	364
MS40HB M12x60 A4	6489602	1148170	364
MS40HB M12x60 ZL	6489534	1148130	364
MS40HB M6x30 A4	6489541	1148146	364
MS40HB M6x30 ZL	6489473	1148106	364
MS40HB M8x30 A4	6489558	1148150	364
MS40HB M8x30 ZL	6489480	1148110	364
MS40HB M8x60 A4	6489565	1148154	364
MS40HB M8x60 ZL	6489497	1148114	364
MS40SN M10 A4	6489459	1147134	364
MS40SN M10 ZL	6489411	1147114	364
MS40SN M12 A4	6489466	1147138	364
MS40SN M12 ZL	6489428	1147118	364
MS40SN M6 A4	6489435	1147126	364
MS40SN M6 ZL	6489398	1147106	364
MS40SN M8 A4	6489442	1147130	364
MS40SN M8 ZL	6489404	1147110	364
MS4121 EK	6255726	1122904	385
MS4121 SK	5686217	1122902	385
MS4121P0200FS	6471119	1122950	374
MS4121P0200FT	5697626	1122933	374
MS4121P0300FS	6471126	1122951	374
MS4121P0300FT	5697664	1122934	374
MS4121P0400FS	6471157	1122953	374
MS4121P0400FT	5697671	1122935	374
MS4121P0500FS	6471164	1122955	374
MS4121P0500FT	5697688	1122936	374
MS4121P0600FS	6471171	1122956	374
MS4121P0600FT	5697725	1122937	374
MS4121P0700FS	6471188	1122958	374
MS4121P0700FT	5697732	1122938	374
MS4121P0800FS	5848042	1122957	374
MS4121P0800FT	5697749	1122939	374
MS4121P0900FS	6471218	1122959	374
MS4121P0900FT	5697787	1122940	374
		€/100 m	
MS4121P2000A2	6471225	1122925	374
MS4121P2000A4	5907114	1122476	374
MS4121P2000FS	5686262	1122918	374
MS4121P2000FT	5697541	1122923	374
MS4121P3000A2	5697558	1122928	374
MS4121P3000A4	5697602	1122931	374
MS4121P3000FS	5686279	1122920	374
MS4121P3000FT	5686293	1122924	374
MS4121P6000A2	5697565	1122929	374
MS4121P6000A4	5697619	1122932	374
MS4121P6000FS	5686286	1122922	374
MS4121P6000FT	5686309	1122926	374
		€/100	
MS4141 EK	5894117	1122906	386
MS4141 SK	5686200	1122900	386
MS4141P0200FT	5484516	1122509	377
MS4141P0300FT	5485896	1122517	377
MS4141P0400FT	5486251	1122525	377
MS4141P0500FT	5486794	1122533	377
MS4141P0600FT	5486916	1122541	377
MS4141P0700FT	5487036	1122568	377
MS4141P0800FT	5487098	1122576	377
MS4141P0900FT	5487159	1122584	377
		€/100 m	
MS4141P1000FS	5697503	1122908	375
MS4141P1000FT	5487272	1122606	375
MS4141P3000A4	5907213	1123049	375
MS4141P3000FS	5686224	1122910	375
MS4141P3000FT	5487876	1122622	375
MS4141P6000A4	5907220	1123051	375
MS4141P6000FS	5686231	1122912	375
MS4141P6000FT	5488170	1122657	375
MS4141PP1000FS	5697978	1122481	378
MS4141PP1000FT	5697961	1122479	378
MS4141PP3000FS	5686248	1122914	378
MS4141PP3000FT	5050735	1122483	378
MS4141PP6000A4	5907244	1123079	378
MS4141PP6000FS	5686255	1122916	378
MS4141PP6000FT	5050742	1122487	378
MS4142P3000FS	5697848	1122947	375
MS4142P3000FT	5697794	1122944	375
MS4142P6000A2	5938019	1122954	375
MS4142P6000FS	5697855	1122948	375

Típus	GTIN	Rendelési	Oldal
		€/100 m	
MS4142P6000FT	5697800	1122945	375
MS4182P3000A2	5938026	1122682	378
MS4182P3000FS	5698036	1122676	378
MS4182P3000FT	5697985	1122671	378
MS4182P6000A2	5938033	1122684	378
MS4182P6000FS	5698043	1122678	378
MS4182P6000FT	5698029	1122673	378
		€/100	
MS41HB M10x100A4	6490370	1148430	379
MS41HB M10x100ZL	6490134	1148330	379
MS41HB M10x30 A4	6490356	1148422	379
MS41HB M10x30 ZL	6490110	1148322	379
MS41HB M10x60 A4	6490363	1148426	379
MS41HB M10x60 ZL	6490127	1148326	379
MS41HB M12x100A4	6490431	1148442	379
MS41HB M12x100ZL	6490189	1148342	379
MS41HB M12x30 A4	6490387	1148434	379
MS41HB M12x30 ZL	6490141	1148334	379
MS41HB M12x60 A4	6490424	1148438	379
MS41HB M12x60 ZL	6490172	1148338	379
MS41HB M6x30 A4	6490295	1148406	379
MS41HB M6x30 ZL	6490059	1148306	379
MS41HB M8x100 A4	6490325	1148418	379
MS41HB M8x100 ZL	6490080	1148318	379
MS41HB M8x30 A4	6490301	1148410	379
MS41HB M8x30 ZL	6490066	1148310	379
MS41HB M8x60 A4	6490318	1148414	379
MS41HB M8x60 ZL	6490073	1148314	379
MS41HBF M10x30 F	6490233	1148384	380
MS41HBF M10x30A4	6490493	1148484	380
MS41HBF M10x60 F	6490240	1148388	380
MS41HBF M10x60A4	6490509	1148488	380
MS41HBF M12x30 F	6490257	1148392	380
MS41HBF M12x30A4	6490547	1148492	380
MS41HBF M12x60 F	6490264	1148396	380
MS41HBF M12x60A4	6490554	1148496	380
MS41HBF M8x30 A4	6490448	1148476	380
MS41HBF M8x30 F	6490196	1148376	380
MS41HBF M8x60 A4	6490486	1148480	380
MS41HBF M8x60 F	6490202	1148380	380
MS41SN M10 A4	6489916	1147234	379
MS41SN M10 ZL	6489879	1147214	379
MS41SN M12 A4	6489923	1147238	379
MS41SN M12 ZL	6489886	1147218	379
MS41SN M6 A4	6489893	1147226	379
MS41SN M6 ZL	6489855	1147206	379
MS41SN M8 A4	6489909	1147230	379
MS41SN M8 ZL	6489862	1147210	379
MS41SNF M10 A4	6490011	1147344	379
MS41SNF M10 F	6489954	1147314	379
MS41SNF M12 A4	6490028	1147348	379
MS41SNF M12 F	6489961	1147318	379
MS41SNF M6 A4	6489992	1147336	379
MS41SNF M6 F	6489930	1147306	379
MS41SNF M8 A4	6490004	1147340	379
MS41SNF M8 F	6489947	1147310	379
MS5030 SK	5785323	1124563	369
		€/db	
MS5030P0200FT	5745037	1121391	368
MS5030P0300FT	5672975	1121243	368
MS5030P0400FT	5672555	1121278	368
MS5030P0500FT	5886334	1121405	368
MS5030P0600FT	5672494	1121294	368
MS5030P0700FT	5672616	1121332	368
MS5030P0800FT	5882251	1121308	368
MS5030P0900FT	5068310	1121336	368
		€/100 m	
MS5030P1000FT	5886211	1121448	367
		€/db	
MS5030P1500FT	5514572	1121363	368
		€/100 m	
MS5030P2000A2	5049272	1121480	367
MS5030P2000A4	5906995	1121465	367
MS5030P2000FT	5049210	1121464	367
MS5030P3000FT	5419686	1121466	367
MS5030P6000A2	5049333	1121499	367
MS5030P6000A4	5907015	1121473	367
MS5030P6000FT	5462491	1121472	367
		€/db	
MS5030RP0220FT	6191710	6349404	367
MS5030RP0260FT	6191772	6349412	367
MS5030RP0300FT	6191833	6349439	367
MS5030RP0340FT	6191895	6349447	367
MS5030RP0380FT	6191956	6349463	367



Típus	GTIN	Rendelési	Oldal	Típus	GTIN	Rendelési	Oldal
MS5030UP2000FT	64711065	€/100 m 1121524	367	N-K 6-5-10/44	6411924	€100 3498390	430
MS5030UP6000FT	5049517	1121529	367			€/db	
MS50HB M10x30 A4	6489794	1148268	369	RB-L 150 M6	6467884	3497932	438
MS50HB M10x30 ZL	6489725	1148218	369	RBL M6 SDS	6464708	3497915	438
MS50HB M10x60 A4	6489800	1148272	369				
MS50HB M10x60 ZL	6489732	1148222	369	RB-MW 10 M6	6464739	3497921	438
MS50HB M12x30 A4	6489817	1148276	369	RB-MW 12 M6	6464746	3497924	438
MS50HB M12x30 ZL	6489749	1148226	369	RB-MW 14 M6	6464753	3497927	438
MS50HB M12x60 A4	6489824	1148280	369	RB-MW 18 M6	6464760	3497930	438
MS50HB M12x60 ZL	6489756	1148230	369	RB-MW 8 M6	6464722	3497918	438
MS50HB M6x30 A4	6489763	1148256	369				
MS50HB M6x30 ZL	6489695	1148206	369				
MS50HB M8x30 A4	6489770	1148260	369	S16W ALU	5925743	€100 m 2046002	313
MS50HB M8x30 ZL	6489701	1148210	369	S16W FT	5782148	2046593	309
MS50HB M8x60 A4	6489787	1148264	369	S16W G	5924647	2046840	305
MS50HB M8x60 ZL	6489718	1148214	369	S16W SW	5782032	2046565	307
MS50SN M10 A4	6489671	1147190	369	S16W V2A	5923640	2046720	310
MS50SN M10 ZL	6489633	1147164	369	S16W V4A	5923886	2046750	311
MS50SN M12 A4	6489688	1147194	369				
MS50SN M12 ZL	6489640	1147168	369	S20W ALU	5925774	2046003	313
MS50SN M6 A4	6489657	1147172	369	S20W FT	5782155	2046594	309
MS50SN M6 ZL	6489619	1147156	369	S20W G	5924654	2046841	305
MS50SN M8 A4	6489664	1147186	369	S20W SW	5782049	2046566	307
MS50SN M8 ZL	6489626	1147160	369	S20W V2A	5923657	2046721	310
				S20W V4A	5923923	2046751	311
MSL4141P0200FS	6471232	1123262	376				
MSL4141P0300FS	6471249	1123264	376	S25W ALU	5925781	2046004	313
MSL4141P0400FS	6471270	1123266	376	S25W FT	5782162	2046595	309
MSL4141P0500FS	6471287	1123268	376	S25W G	5924661	2046842	305
MSL4141P0600FS	6471294	1123270	376	S25W SW	5782070	2046567	307
MSL4141P0700FS	6471300	1123272	376	S25W V2A	5923664	2046722	310
MSL4141P0800FS	6471317	1123274	376	S25W V4A	5923947	2046752	311
MSL4141P0900FS	6471324	1123276	376				
		€/100 m		S32W ALU	5925804	2046005	313
MSL4141P1000A2	5698203	1122978	376	S32W FT	5782209	2046596	309
MSL4141P1000A4	5698265	1122988	376	S32W G	5924678	2046843	305
MSL4141P1000FS	5698142	1122970	376	S32W SW	5782087	2046568	307
MSL4141P1000FT	5698081	1122962	376	S32W V2A	5923671	2046723	310
MSL4141P3000A2	5698210	1122980	376	S32W V4A	5923978	2046753	311
MSL4141P3000A4	5698272	1122990	376				
MSL4141P3000FS	5698159	1122972	376	S40W ALU	5925835	2046006	313
MSL4141P3000FT	5698098	1122964	376	S40W FT	5782216	2046597	309
MSL4141P6000A2	5698227	1122982	376	S40W G	5924685	2046844	305
MSL4141P6000A4	5698289	1122992	376	S40W SW	5782094	2046569	307
MSL4141P6000FS	5698166	1122974	376	S40W V2A	5923688	2046724	310
MSL4141P6000FT	5698104	1122966	376	S40W V4A	5923985	2046754	311
MSL4141PP1000A2	5698333	1123014	377				
MSL4141PP1000A4	5698395	1123021	377	S50W ALU	5925842	2046007	313
MSL4141PP1000FS	5697923	1123008	377	S50W FT	5782223	2046598	309
MSL4141PP1000FT	5697862	1123001	377	S50W G	5924692	2046845	305
MSL4141PP3000A2	5698340	1123016	377	S50W SW	5782100	2046570	307
MSL4141PP3000A4	5698401	1123023	377	S50W V2A	5923695	2046725	310
MSL4141PP3000FS	5698319	1123010	377	S50W V4A	5923992	2046755	311
MSL4141PP3000FT	5697909	1123003	377				
MSL4141PP6000A2	5698388	1123018	377	S63W ALU	5925859	2046008	313
MSL4141PP6000A4	5698432	1123025	377	S63W FT	5782261	2046599	309
MSL4141PP6000FS	5698326	1123012	377	S63W G	5924708	2046846	305
MSL4141PP6000FT	5697916	1123005	377	S63W SW	5782131	2046571	307
		€/100		S63W V2A	5923701	2046726	310
Mx 060503 SGR	6030774	2011304	97	S63W V4A	5924036	2046756	311
Mx 060503 SGT	6030903	2011344	98				
Mx 080705 SGR	6030781	2011308	97	SAA CPS 4 FT	5439479	€/pár 6007498	365
Mx 080705 SGT	6030934	2011348	98				
						€/100	
Mx 120805 SGR	6030811	2011312	97	SB16W ALU	5925866	2046012	313
Mx 120805 SGT	6030941	2011352	98	SB16W V2A	5923718	2046730	310
Mx 151008 SGR	6030828	2011316	97	SB16W V4A	5924050	2046760	311
Mx 151008 SGT	6030958	2011356	98				
Mx 161609 SGR	6030835	2011320	97	SB20W ALU	5925897	2046013	313
Mx 161609 SGT	6030996	2011360	98	SB20W V2A	5923725	2046731	310
Mx 170805 SGR	6030873	2011324	97	SB20W V4A	5924104	2046761	311
Mx 170805 SGT	6031009	2011364	98				
				SB25W ALU	5925903	2046014	313
Mx 241610 SGR	6030880	2011328	97	SB25W V2A	5923732	2046732	310
Mx 241610 SGT	6031016	2011368	98	SB25W V4A	5924111	2046762	311
Mx 361609 SGR	6030897	2011332	97	SB32W ALU	5925910	2046015	313
Mx 361609 SGT	6031023	2011372	98	SB32W V2A	5923749	2046733	310
				SB32W V4A	5924173	2046763	311
N 6-5/49 A4	6429585	3498399	430				
N 6-5-10/49	6411948	3498396	430	SB40W ALU	5925927	2046016	313
				SB40W V2A	5923756	2046734	310
N-K 6-5/44 A4	6429578	3498393	430				



Típus	GTIN	Rendelési	Oldal
SB40W V4A	5924180	€/100 2046764	311
SB50W ALU	5925965	2046017	313
SB50W V2A	5923763	2046735	310
SB50W V4A	5924197	2046765	311
SB63W ALU	5925972	2046018	313
SB63W V2A	5923770	2046736	310
SB63W V4A	5924203	2046766	311
SBM16W ALU	5926184	2046042	312
SBM20W ALU	5926191	2046043	312
SBM25W ALU	5926207	2046044	312
SBM32W ALU	5926214	2046045	312
SBM40W ALU	5926221	2046046	312
SBM50W ALU	5926238	2046047	312
SBM63W ALU	5926245	2046048	312
SBN16 FT	6387953	2046816	309
SBN16 G	6387816	2046808	305
SBN16 SW	6388066	2046824	307
SBN20 FT	6387960	2046817	309
SBN20 G	6387823	2046809	305
SBN20 SW	6388073	2046825	307
SBN25 FT	6387991	2046818	309
SBN25 G	6387830	2046810	305
SBN25 SW	6388080	2046826	307
SBN32 FT	6388004	2046819	309
SBN32 G	6387847	2046811	305
SBN32 SW	6388127	2046827	307
SBN40 FT	6388011	2046820	309
SBN40 G	6387878	2046812	305
SBN40 SW	6388134	2046828	307
SBN50 FT	6388028	2046821	309
SBN50 G	6387885	2046813	305
SBN50 SW	6388141	2046829	307
SBN63 FT	6388059	2046822	309
SBN63 G	6387892	2046814	305
SBN63 SW	6388158	2046830	307
SBNM16 FT	6387588	2046786	308
SBNM16 G	6388165	2046778	304
SBNM16 SW	6387700	2046793	306
SBNM20 FT	6387595	2046787	308
SBNM20 G	6388172	2046779	304
SBNM20 SW	6387717	2046794	306
SBNM25 FT	6387601	2046788	308
SBNM25 G	6388189	2046780	304
SBNM25 SW	6387724	2046795	306
SBNM32 FT	6387632	2046789	308
SBNM32 G	6387526	2046781	304
SBNM32 SW	6387755	2046796	306
SBNM40 FT	6387649	2046790	308
SBNM40 G	6387533	2046782	304
SBNM40 SW	6387762	2046797	306
SBNM50 FT	6387656	2046791	308
SBNM50 G	6387540	2046783	304
SBNM50 SW	6387779	2046798	306
SBNM63 FT	6387663	2046792	308
SBNM63 G	6387571	2046784	304
SBNM63 SW	6387786	2046799	306
SDB 03 PC	6465743	€/db 2008840	108
SDB 03 PS	6465668	2008800	108
SDB 03L PC	6465781	2008860	108
SDB 03L PS	6465705	2008820	108
SDB 05 PC	6465750	2008844	109
SDB 05 PS	6465675	2008804	109
SDB 05L PC	6465798	2008864	109
SDB 05L PS	6465712	2008824	109
SDB 09 PC	6465767	2008848	110
SDB 09 PS	6465682	2008808	110
SDB 09L PC	6465804	2008868	110
SDB 09L PS	6465729	2008828	110

Típus	GTIN	Rendelési	Oldal
SDB 12 PC	6465774	€/db 2008852	111
SDB 12 PS	6465699	2008812	111
SDB 12L PC	6465811	2008872	111
SDB 12L PS	6465736	2008832	111
SH 40 G	5151272	€/100 1488252	290
SKB16W ALU	5957911	2047623	317
SKB20W ALU	5957928	2047624	317
SKB25W ALU	5957935	2047625	317
SKB32W ALU	5957942	2047626	317
SKB40W ALU	5957959	2047627	317
SKB50W ALU	5957966	2047628	317
SKBM16W ALU	5957850	2047638	317
SKBM20W ALU	5957867	2047639	317
SKBM25W ALU	5957874	2047640	317
SKBM32W ALU	5957881	2047641	317
SKBM40W ALU	5957898	2047642	317
SKBM50W ALU	5957904	2047643	317
SKT16W ALU	5957799	2047588	316
SKT20W ALU	5957805	2047589	316
SKT25W ALU	5957812	2047590	316
SKT32W ALU	5957829	2047591	316
SKT40W ALU	5957836	2047592	316
SKT50W ALU	5957843	2047593	316
SKTM16W ALU	5957737	2047604	317
SKTM20W ALU	5957744	2047605	317
SKTM25W ALU	5957751	2047606	317
SKTM32W ALU	5957768	2047607	317
SKTM40W ALU	5957775	2047608	317
SKTM50W ALU	5957782	2047609	317
SM16W ALU	5926092	€/100 m 2046032	312
SM16W FT	5781424	2046533	308
SM16W G	5924852	2046861	304
SM16W SW	5781028	2046500	306
SM20W ALU	5926108	2046033	312
SM20W FT	5781431	2046534	308
SM20W G	5924869	2046862	304
SM20W SW	5781066	2046501	306
SM25W ALU	5926139	2046034	312
SM25W FT	5781448	2046535	308
SM25W G	5924876	2046863	304
SM25W SW	5781073	2046502	306
SM32W ALU	5926146	2046035	312
SM32W FT	5781486	2046536	308
SM32W G	5924883	2046864	304
SM32W SW	5781080	2046503	306
SM40W ALU	5926153	2046036	312
SM40W FT	5781493	2046537	308
SM40W G	5924890	2046865	304
SM40W SW	5781127	2046505	306
SM50W ALU	5926160	2046037	312
SM50W FT	5781509	2046538	308
SM50W G	5924906	2046866	304
SM50W SW	5781134	2046506	306
SM63W ALU	5926177	2046038	312
SM63W FT	5781547	2046540	308
SM63W G	5924913	2046867	304
SM63W SW	5781141	2046507	306
SN-M10	6332106	€/100 3498233	435
SN-M12	6332137	3498236	435
SN-M8	6332090	3498230	435



Típus	GTIN	Rendelési	Oldal	Típus	GTIN	Rendelési	Oldal
SQ 1632	5028154	€/db 2153572	321	SV63W G	5924845	€/100 2046860	305
		€/100		SV63W SW	5781868	2046588	307
SQ M6	5016069	2146509	229	SV63W V2A	5923879	2046746	310
				SV63W V4A	5924340	2046776	311
SQ-10 LGR	5595359	2146053	228	SVE 41 FT	5939214	1123121	380
SQ-12 LGR	5595410	2146061	228	SVE 41 G	5939221	1123124	380
SQ-15 LGR	5595472	2146096	228	SVE 41 V2A	5939238	1123126	380
SQ-17 LGR	5595533	2146118	228	SVE 41 V4A	5939245	1123128	380
SQ-20 LGR	5595656	2146134	228	SVM16W ALU	5926252	2046052	312
SQ-25 LGR	5595717	2146207	228	SVM16W DN	5781912	2046553	308
SQ-28 LGR	5595779	2146215	228	SVM16W G	5924999	2046875	304
				SVM16W SW	5781295	2046522	306
SQ-32 LGR	5595830	2146258	228	SVM20W ALU	5926269	2046053	312
SQ-36 LGR	5204275	2146290	228	SVM20W DN	5781929	2046554	308
				SVM20W G	5925002	2046876	304
SQ-40 LGR	5595892	2146320	228	SVM20W SW	5781301	2046523	306
SQ-47 LGR	5204398	2146363	228	SVM25W ALU	5926276	2046054	312
				SVM25W DN	5781967	2046556	308
SQ-51 LGR	5595953	2146444	228	SVM25W G	5925019	2046877	304
SQ-59 LGR	5204510	2146487	228	SVM25W SW	5781318	2046524	306
SSP 20-40 M6 FT	6342167	1486238	334	SVM32W ALU	5926283	2046055	312
SSP 20-40 M6 V2A	6342174	1486242	334	SVM32W DN	5781974	2046557	308
SSP 20-40 M6 V4A	6342181	1486244	334	SVM32W G	5925026	2046878	304
SSP 20-40 M8 FT	6342204	1486288	334	SVM32W SW	5781325	2046525	306
SSP 20-40 M8 V2A	6342211	1486292	334	SVM40W ALU	5926290	2046056	312
SSP 20-40 M8 V4A	6342228	1486294	334	SVM40W DN	5781981	2046558	308
SSP 6-21 M6 FT	6342112	1486232	334	SVM40W G	5925033	2046879	304
SSP 6-21 M6 V2A	6342136	1486234	334	SVM40W SW	5781363	2046526	306
SSP 6-21 M6 V4A	6342150	1486236	334	SVM50W ALU	5926306	2046057	312
SSP 6-21 M8 FT	6342129	1486282	334	SVM50W DN	5782018	2046559	308
SSP 6-21 M8 V2A	6342143	1486284	334	SVM50W G	5925040	2046880	304
SSP 6-21 M8 V4A	6342198	1486286	334	SVM50W SW	5781370	2046527	306
SV16W ALU	5925989	2046022	313	SVM63W ALU	5926313	2046058	312
SV16W FT	5782384	2046620	309	SVM63W DN	5782025	2046560	308
SV16W G	5924784	2046854	305	SVM63W G	5925057	2046881	304
SV16W SW	5781776	2046582	307	SVM63W SW	5781387	2046528	306
SV16W V2A	5923787	2046740	310	SZ-B 18/0x142	6429486	3498752	433
SV16W V4A	5924210	2046770	311	T 100	5246794	2007077	49
SV20W ALU	5926016	2046023	313			€/db	
SV20W FT	5782391	2046621	309	T 100 2MSD WS	5615880	2007821	67
SV20W G	5924791	2046855	305	T 100 4MSD WS	5615903	2007825	67
SV20W SW	5781783	2046583	307	T 100 D MSD2A	5654582	2007826	67
SV20W V2A	5923794	2046741	310	T 100 E 4-5	5930143	7205510	87
SV20W V2A IP67	6039692	2046488	316	T 100 ED 10-5	5993087	7205533	81
SV20W V4A	5924258	2046771	311	T 100 ED 10-5 A	5993117	7205543	83
SV25W ALU	5926023	2046024	313	T 100 ED 10-6 AF	6002504	7205563	83
SV25W FT	5782407	2046622	309	T 100 ED 10-6 F	6002375	7205553	81
SV25W G	5924807	2046856	305	T 100 ED 4-10 AD	5993148	7205583	85
SV25W SW	5781790	2046584	307	T 100 ED 4-10 D	5993131	7205580	85
SV25W V2A	5923800	2046742	310	T 100 ED 6-5	5993070	7205530	81
SV25W V2A IP67	6039708	2046490	316	T 100 ED 6-5 A	5993100	7205540	83
SV25W V4A	5924272	2046772	311	T 100 ED 6-6 AF	6002443	7205560	83
SV32W ALU	5926030	2046025	313	T 100 ED 6-6 F	6002313	7205550	81
SV32W FT	5782445	2046623	309			€/100	
SV32W G	5924814	2046857	305	T 100 F	5286547	2007347	52
SV32W SW	5781806	2046585	307	T 100 HD LGR	5985860	2007712	59
SV32W V2A	5923824	2046743	310	T 100 HD TR	5985945	2007752	63
SV32W V2A IP67	6039715	2046492	316	T 100 KL	5441212	2007436	54
SV32W V4A	5924296	2046773	311	T 100 M25-M32	5470632	2007081	49
SV40W ALU	5926047	2046026	313	T 100 OE	5246855	2007255	55
SV40W FT	5782452	2046624	309	T 100 OE HD LGR	5985907	2007732	61
SV40W G	5924821	2046858	305	T 100 OE HD TR	5985983	2007772	65
SV40W SW	5781844	2046586	307	T 100 RO-LGR	5303282	2007644	49
SV40W V2A	5923855	2046744	310	T 100 RW	5286677	2007533	49
SV40W V2A IP67	6039784	2046494	316			€/db	
SV40W V4A	5924302	2046774	311	T 100 WB 1W3 1S3	5615859	2007815	70
SV50W ALU	5926078	2046027	313	T 100 WB 1W3 2S3	5615866	2007817	70
SV50W FT	5782469	2046625	309	T 100 WB 2S3	5615828	2007809	68
SV50W G	5924838	2046859	305	T 100 WB 2s4	5847533	2007848	72
SV50W SW	5781851	2046587	307	T 100 WB 2s5	5847540	2007852	73
SV50W V2A	5923862	2046745	310	T 100 WB 2W3 2S3	5615873	2007819	70
SV50W V2A IP67	6039838	2046496	316	T 100 WB 3S3	5615842	2007813	68
SV50W V4A	5924333	2046775	311	T 100 WB 3S3 1S4	5847526	2007844	72
SV63W ALU	5926085	2046028	313	T 100 WB 4S3	5615835	2007811	69
SV63W FT	5782490	2046626	309	T 100 WB 4s5	5847557	2007856	73
				T 100 WB 6S 3x2	5854203	2007814	71





Típus	GTIN	Rendelési	Oldal
		€/db	
T 100 WB 6S3	5654568	2007822	69
T 100 WB3	5615811	2007807	68
T 100 WB3-10	6257867	2007808	68
T 100 WB5	5847519	2007840	72
T 100 WB5	5847519	2007840	73
		€/100	
T 160	5246800	2007093	49
		€/db	
T 160 E 10-5	5930167	7205524	87
T 160 E 16-5	5930174	7205528	87
T 160 E 4-8D	5930150	7205520	87
T 160 ED 16-5	5993094	7205536	81
T 160 ED 16-5 A	5993124	7205546	83
T 160 ED 16-6 AF	6111169	7205566	84
T 160 ED 16-6 F	6330904	7205556	82
		€/100	
T 160 F	5286554	2007355	52
T 160 HD LGR	5985877	2007714	59
T 160 HD TR	5985952	2007754	63
T 160 KL	5682189	2007440	54
T 160 M32	5470649	2007097	49
T 160 OE	5246862	2007271	56
T 160 OE HD LGR	5985914	2007734	61
T 160 OE HD TR	5985990	2007774	65
T 160 RO-LGR	5303299	2007649	49
T 160 RW	5286684	2007541	49
		€/100	
T 25	5246770	2007029	48
T 25 F	5286486	2007312	51
T 25 KL	5441168	2007430	53
T 25 RW	5286615	2007509	48
T 250	5246817	2007109	50
T 250 F	5286561	2007363	52
T 250 HD LGR	5985884	2007716	59
T 250 HD TR	5985969	2007756	64
T 250 KL	5682196	2007444	54
T 250 OE	5246879	2007287	56
T 250 OE HD LGR	5985921	2007736	61
T 250 OE HD TR	5986003	2007776	65
T 250 RO-LGR	5303305	2007657	50
T 250 RW	5286721	2007554	50
		€/db	
T 350	5246824	2007125	50
		€/100	
T 350 ED 4-28 AD	6002528	7205590	85
		€/100	
T 350 F	5286608	2007371	52
T 350 HD LGR	5985891	2007718	60
T 350 HD TR	5985976	2007758	64
T 350 KL	5682202	2007448	54
T 350 OE	5246886	2007303	56
T 350 OE HD LGR	5985938	2007738	62
T 350 OE HD TR	5986010	2007778	66
T 350 RW	5286738	2007568	50
		€/db	
T 40	5246756	2007045	48
T 40 F	5286493	2007320	51
T 40 KL	5441175	2007432	53
		€/100	
T 40 KVM	6440085	2363012	100
		€/100	
T 40 M20	5885375	2007900	57
T 40 M20 KL	5885382	2007904	57
T 40 OE	5246831	2007223	55
T 40 RO-LGR	5303244	2007630	48
T 40 RW	5286622	2007517	48
		€/db	
T 60	5246787	2007061	49
T 60 F	5286509	2007339	51
T 60 HD LGR	5985822	2007710	59
T 60 HD TR	5985846	2007750	63
T 60 KL	5441182	2007434	53
T 60 M20	5885399	2007910	57
T 60 M20 KL	5885405	2007914	57
T 60 M20 NL	6085484	2007918	58
T 60 M25 NL	6440092	2007922	58
T 60 OE	5246848	2007239	55
T 60 OE HD LGR	5985839	2007730	61
T 60 OE HD TR	5985853	2007770	65
T 60 RO-LGR	5303275	2007638	49
T 60 RW	5286660	2007525	49
		€/db	
T100 WS 1S3 2S3D	5903697	2007876	74

Típus	GTIN	Rendelési	Oldal
		€/db	
T100 WS 1S3 3S3A	5903642	2007870	74
T100 WS 1S4 2S3C	5903666	2007874	74
T100ED 10-5 AS	6147908	7205623	84
T100ED 10-6 AFS	6147953	7205633	84
T100ED 4-10 ADS	6147960	7205640	86
T100ED 6-5 AS	6147892	7205620	84
T100ED 6-6 AFS	6147946	7205630	84
		€/100	
T160ED 16-5 AS	6147939	7205626	84
		€/100	
TC 9-20 ZL	5150794	1487728	329
		€/db	
TE-FH 520	5993162	7205570	88
		€/100	
TK 04	6396016	7205700	88
TK 06	6396023	7205702	88
		€/db	
TK 10	6396030	7205704	88
TK 16	6396047	7205706	88
		€/100	
TK 213	5145936	1484702	331
		€/db	
TK FL G	5407140	1488111	331
		€/100	
TK MULTI 16	5928133	1485144	329
TK MULTI 24	5928140	1485148	329
TK MULTI 8	5928126	1485140	329
		€/db	
TKBN 16	6256532	1480688	329
TKBN 9	6256501	1480684	329
		€/db	
TKCI 12-12 N	5862901	1487566	328
TKCI 12-14 N	5862918	1487568	328
TKCI 12-18 N	5862925	1487570	328
TKCI 12-24 N	5862956	1487572	328
TKCI 12-30 N	5862963	1487574	328
TKCI 12-5 N	5862840	1487560	328
TKCI 12-7 N	5862857	1487562	328
TKCI 12-9 N	5862864	1487564	328
TKCI 4-12 N	5862710	1487506	328
TKCI 4-14 N	5862727	1487508	328
TKCI 4-18 N	5862734	1487510	328
TKCI 4-24 N	5862741	1487512	328
TKCI 4-30 N	5862758	1487514	328
TKCI 4-5 N	5862666	1487500	328
TKCI 4-7 N	5862673	1487502	328
TKCI 4-9 N	5862680	1487504	328
TKCI 7-12 N	5862796	1487536	328
TKCI 7-14 N	5862802	1487538	328
TKCI 7-18 N	5862819	1487540	328
TKCI 7-24 N	5862826	1487542	328
TKCI 7-30 N	5862833	1487544	328
TKCI 7-5 N	5862765	1487530	328
TKCI 7-7 N	5862772	1487532	328
TKCI 7-9 N	5862789	1487534	328
TKCI-A	5407133	1487496	329
		€/db	
TKCN 16-20	6256365	1480642	327
TKCN 16-25	6256389	1480650	327
TKCN 16-32	6256433	1480658	327
TKCN 20-20	6256440	1480662	327
TKCN 20-25	6256488	1480666	327
TKCN 20-32	6256495	1480670	327
TKCN 4-20	6256303	1480630	327
TKCN 4-25	6256310	1480634	327
TKCN 9-20	6256327	1480638	327
TKCN 9-25	6256372	1480646	327
TKCN 9-32	6256426	1480654	327
		€/db	
TKCUN 12,5-20	6256563	1480722	328
TKCUN 12,5-25	6256594	1480726	328
TKCUN 12,5-32	6256600	1480730	328
TKCUN 20-25	6256617	1480738	328
TKCUN 20-32	6256624	1480742	328
TKCUN 7-20	6256549	1480710	328
TKCUN 7-25	6256556	1480714	328
		€/db	
TKD 16	5148814	1486616	335
TKD 25	5148876	1486624	335
TKD 38	5148937	1486632	335
TKD 9	5148753	1486608	335
TKD G	5148999	1486675	335

Típus	GTIN	Rendelési	Oldal	Típus	GTIN	Rendelési	Oldal
		€/100				€/100	
TK-G 16	5407041	1481114	326	U 30 GS	5292371	2004680	121
TK-G 20	5407072	1481120	326				
TK-G 4	5407027	1481102	326	U 35 GS	5027676	2003273	121
TK-G 9	5407034	1481108	326				
				U 40 GS	5027737	2003277	121
TKGN 12,5-6	6255931	1480454	326				
TKGN 20-6	6255948	1480458	326	UG 60 D	5000204	2003015	118
TKGN 7-6	6255900	1480450	326	UG 60 FD	5024194	2003223	120
		€/pár		UG 60 PA 12	5027911	2003287	121
TKHL-25 FT	6579259	6355812	364	UG 60 PA 24	5028031	2003295	122
TKHL-25 FT	6579259	6355812	385	UG 60 SD	5029298	2003317	122
TKH-S-30 FT	6114610	6355804	370	UG 60 VD	5002314	2003019	118
TKH-S-30 FT	6114610	6355804	385	UG 60 VD NL	5013457	2003035	119
		€/100		UG 60 VK	5003571	2003023	118
TKIN 12,5-6	6255887	1480434	326	UG AS	5021377	2003212	120
TKIN 20-6	6255894	1480438	326				
TKIN 7-6	6255870	1480430	326	UG UD	5024316	2003236	121
				UG UD	5024316	2003236	126
TKKN 16-240	6256006	1480486	326				
TKKN 16-365	6256013	1480490	326	UV 100 D	5024439	2003244	121
TKKN 20-240	6256020	1480494	326	UV 100 K	5023715	2003118	119
TKKN 4-240	6255955	1480470	326	UV 150 D	5024491	2003248	121
TKKN 9-240	6255962	1480478	326	UV 150 K	5023777	2003124	119
TKKN 9-365	6255993	1480482	326				
TKL 4	5146353	1485105	329	UV 200 D	5025276	2003252	121
TKL 6	5146414	1485113	329	UV 200 K	5023951	2003130	119
		€/db		UV 250 D	5025337	2003256	121
TKM Chock 1 FS	6429875	1480850	330	UV 250 K	5024071	2003136	119
TKM Chock 2 FS	6429882	1480852	330				
TKM Chock 2 V4A	6429905	1480882	330	UV 70 FD	5024255	2003227	120
TKM Chock 3 FS	6429899	1480854	330	UV 70 PA 24	5028390	2003299	122
		€/100		UV 70 SD	5032533	2003321	122
TKN 16-0	6255832	1480408	326				
TKN 20-0	6255849	1480412	326	UV 80 D	5024378	2003240	121
TKN 4-0	6255818	1480400	326	UV 80 FD	5291909	2004634	120
TKN 9-0	6255825	1480404	326	UV 80 K	5020479	2003112	119
TKRN 16-10	6256136	1480542	327	UW AD	5024132	2003218	120
TKRN 16-6	6256075	1480526	327	UW ASD	5032595	2003325	123
TKRN 16-8	6256112	1480534	327				
TKRN 4	6256051	1480510	327	UWA	5022633	2003082	119
TKRN 9-10	6256129	1480538	327				
TKRN 9-6	6256068	1480522	327				
TKRN 9-8	6256082	1480530	327				
						€/db	
TKS 213-25	5145998	1484818	331	VM-AP 360	6464685	3497912	438
TKS 213-32	5146056	1484826	331				
				VM-P 345 Profi	6464661	3497906	436
TKSN 16-25	6256198	1480586	327	VM-P 380 Profi	6464678	3497909	436
TKSN 16-32	6256235	1480594	327				
TKSN 16-40	6256242	1480602	327			€/100	
TKSN 20-25	6256259	1480606	327	VM-SH 12x1000	6464906	3497972	438
TKSN 20-32	6256266	1480610	327	VM-SH 16x1000	6464913	3497975	438
TKSN 20-40	6256297	1480614	327	VM-SH 22x1000	6464920	3497978	438
TKSN 4-25	6256143	1480570	327				
TKSN 4-40	6256174	1480578	327			€/db	
TKSN 9-25	6256181	1480582	327	VMU plus 280	6464654	3497903	436
TKSN 9-32	6256204	1480590	327	VMU plus 420	6464647	3497900	436
TKSUN 12,5-25	6256679	1480772	328	VMU-AH 10-140A4	6464869	3497960	437
TKSUN 12,5-32	6256686	1480776	328	VMU-AH 10-140vz	6464814	3497945	437
TKSUN 12,5-40	6256723	1480780	328	VMU-AH 10-160vz	6464821	3497948	437
TKSUN 20-25	6256730	1480784	328	VMU-AH 12-165A4	6464876	3497963	437
TKSUN 20-32	6256747	1480788	328	VMU-AH 12-165vz	6464838	3497951	437
TKSUN 20-40	6256785	1480792	328	VMU-AH 6-65A4	6464845	3497954	437
TKSUN 7-25	6256655	1480760	328	VMU-AH 6-65vz	6464784	3497936	437
TKSUN 7-40	6256662	1480768	328	VMU-AH 8-120A4	6464852	3497957	437
				VMU-AH 8-120vz	6464807	3497942	437
				VMU-AH 8-65vz	6464791	3497939	437
				VMU-SH 12x50	6464883	3497966	437
				VMU-SH 18x95	6464890	3497969	437
TKT	5149231	1486861	335			€/db	
				VM-X	6464937	3497981	439
TPE 04	6396054	7205708	88	VM-XE 10/200	6464944	3497984	439
TPE 25	6396061	7205710	88	VM-XE 10/500	6464951	3497987	439
T-S MST	5615910	2007831	79			€/100	
				VTEC EX M12 SW	5596295	2050307	167
U 15 GS	5025399	2003265	121	VTEC EX M16 SW	5594857	2050315	167
				VTEC EX M20 SW	5594734	2050323	167
U 20 GS	5292319	2004676	121	VTEC EX M25 SW	5594673	2050331	167
				VTEC EX M32 SW	5594611	2050358	167
U 25 GS	5025450	2003269	121	VTEC EX M40 SW	5315131	2050366	167
				VTEC EX M50 SW	5316695	2050374	167



Típus	GTIN	Rendelési	Oldal
		€/100	
VTEC EX M63 SW	5373391	2050382	167
VTEC EX PG11 SW	5907572	2050021	168
VTEC EX PG13.5SW	5830290	2050048	168
VTEC EX PG16 SW	5622093	2050056	168
VTEC EX PG21 SW	5620952	2050064	168
VTEC EX PG29 SW	5618973	2050072	168
VTEC EX PG36 SW	5615071	2050080	168
VTEC EX PG42 SW	5612490	2050099	168
VTEC EX PG48 SW	5606017	2050102	168
VTEC EX PG7 SW	5622819	2050005	168
VTEC EX PG9 SW	5907633	2050013	168
VTEC EXL PG11 SW	5601210	2050153	168
VTEC EXL PG13 SW	5600855	2050161	168
VTEC EXL PG16 SW	5212232	2050188	168
VTEC EXL PG21 SW	5208631	2050196	168
VTEC EXL PG9 SW	5829997	2050145	168
V-TEC KA PG16LGR	5313458	2024861	166
V-TEC L PG11 LGR	5839651	2024306	165
V-TEC L PG11 MS	5840855	2085747	200
V-TEC L PG11 SGR	5843016	2024195	165
V-TEC L PG13 LGR	5839712	2024314	165
V-TEC L PG13 MS	5840916	2085755	200
V-TEC L PG13 SGR	5843078	2024209	165
V-TEC L PG16 LGR	5839774	2024322	165
V-TEC L PG16 MS	5840978	2085763	200
V-TEC L PG16 SGR	5843139	2024217	165
V-TEC L PG21 LGR	5839835	2024330	165
V-TEC L PG21 MS	5841036	2085771	200
V-TEC L PG21 SGR	5843191	2024225	165
V-TEC L PG29 LGR	5839897	2024349	165
V-TEC L PG29 MS	5841098	2085798	200
V-TEC L PG29 SGR	5843252	2024233	165
V-TEC L PG36 LGR	5839958	2024357	165
V-TEC L PG36 SGR	5843313	2024241	165
V-TEC L PG42 LGR	5840015	2024365	165
V-TEC L PG48 MS	5841210	2085836	200
V-TEC L PG7 LGR	5839538	2024284	165
V-TEC L PG9 LGR	5839590	2024292	165
V-TEC L PG9 MS	5840794	2085739	200
V-TEC L PG9 SGR	5842958	2024187	165
V-TEC M KA M20	5502456	2024829	158
V-TEC M KA M20NL	5515050	2024880	158
V-TEC PG11 LGR	5446897	2024721	164
V-TEC PG11 MS	5190035	2085623	200
V-TEC PG11 SGR	5160816	2022621	163
V-TEC PG11+ LGR	5861058	2024659	164
V-TEC PG13 LGR	5446958	2024748	164
V-TEC PG13 MS	5190097	2085631	200
V-TEC PG13,5+LGR	5861065	2024661	164
V-TEC PG13.5 SGR	5160878	2022648	163
V-TEC PG16 LGR	5447016	2024756	164
V-TEC PG16 MS	5190158	2085658	200
V-TEC PG16 SGR	5160939	2022656	163
V-TEC PG16+ LGR	5861072	2024663	164
V-TEC PG21 LGR	5447078	2024764	164
V-TEC PG21 MS	5448631	2085666	200
V-TEC PG21 SGR	5160991	2022664	163
V-TEC PG21+ LGR	5861089	2024665	164
V-TEC PG29 LGR	5447139	2024772	164
V-TEC PG29 MS	5448693	2085674	200
V-TEC PG29 SGR	5161059	2022672	163
V-TEC PG29+ LGR	5861096	2024667	164
V-TEC PG36 LGR	5447191	2024780	164
V-TEC PG36 MS	5448754	2085682	200
V-TEC PG36 SGR	5161110	2022680	163
V-TEC PG36+ LGR	5861102	2024669	164
V-TEC PG42 LGR	5447252	2024799	164
V-TEC PG42 MS	5448815	2085690	200
V-TEC PG42 SGR	5161172	2022699	163
V-TEC PG42+ LGR	5861119	2024671	164
V-TEC PG48 LGR	5447313	2024802	164
V-TEC PG48 MS	5448877	2085704	200
V-TEC PG48 SGR	5161233	2022702	163
V-TEC PG48+ LGR	5861126	2024673	164
V-TEC PG7 LGR	5446774	2024705	164
V-TEC PG7 MS	5189916	2085607	200
V-TEC PG7 SGR	5160694	2022605	163
V-TEC PG7+ LGR	5861003	2024655	164
V-TEC PG9 LGR	5446835	2024713	164
V-TEC PG9 MS	5189978	2085615	200
V-TEC PG9 SGR	5160755	2022613	163
V-TEC PG9+ LGR	5861041	2024657	164
		€/db	
V-TEC RA SET	5034278	3010275	169

Típus	GTIN	Rendelési	Oldal
		€/db	
V-TEC ST15	5034032	3010236	169
V-TEC ST20	5034094	3010244	169
V-TEC ST29	5034216	3010260	169
V-TEC TB25	6334506	2024910	162
V-TEC TB25 07-10	6334520	2024913	162
V-TEC TB25 09-13	6334537	2024916	162
V-TEC TB25 11-15	6334544	2024919	162
V-TEC TB25 14-18	6334551	2024922	162
V-TEC TB25 17-20	6334568	2024925	162
V-TEC TB25 3x9	6334599	2024928	162
V-TEC TB25 4x8	6334605	2024931	162
V-TEC TBZ	6334612	2024900	162
		€/100	
V-TEC VM L12 LGR	5004127	2022943	159
V-TEC VM L12 SGR	5003786	2022921	159
V-TEC VM L12 SW	5004363	2022964	160
V-TEC VM L16 LGR	5004141	2022945	159
V-TEC VM L16 SGR	5003823	2022924	159
V-TEC VM L16 SW	5004370	2022966	160
V-TEC VM L20 LGR	5004158	2022947	159
V-TEC VM L20 SGR	5003885	2022926	159
V-TEC VM L20 SW	5004387	2022968	160
V-TEC VM L25 LGR	5004202	2022949	159
V-TEC VM L25 SGR	5003908	2022928	159
V-TEC VM L25 SW	5004424	2022970	160
V-TEC VM L32 LGR	5004240	2022951	159
V-TEC VM L32 SGR	5003946	2022930	159
V-TEC VM L32 SW	5004486	2022972	160
V-TEC VM L40 LGR	5004257	2022953	159
V-TEC VM L40 SGR	5004004	2022933	159
V-TEC VM L40 SW	5004493	2022974	160
V-TEC VM L50 LGR	5004264	2022955	159
V-TEC VM L50 SGR	5004028	2022935	159
V-TEC VM L50 SW	5004509	2022976	160
V-TEC VM L63 LGR	5004301	2022957	159
V-TEC VM L63 SGR	5004066	2022937	159
V-TEC VM L63 SW	5004547	2022978	160
V-TEC VM LL16 SW	5812166	2022985	160
V-TEC VM LL20 SW	5812173	2022987	160
V-TEC VM LL25 SW	5812180	2022989	160
V-TEC VM LL32 SW	5812197	2022991	160
V-TEC VM LL40 SW	5812203	2022993	160
V-TEC VM LL50 SW	5812210	2022995	160
V-TEC VM LL63 SW	5812227	2022997	160
V-TEC VM LM12 MS	5810254	2086111	199
V-TEC VM LM16 MS	5810377	2086117	199
V-TEC VM LM20 MS	5810438	2086123	199
V-TEC VM LM25 MS	5810735	2086129	199
V-TEC VM LM32 MS	5810858	2086135	199
V-TEC VM LM40 MS	5810971	2086141	199
V-TEC VM LM50 MS	5811152	2086147	199
V-TEC VM LM63 MS	5811213	2086153	199
V-TEC VM LM75MS1	5858256	2086156	199
V-TEC VM LM75MS2	5858263	2086159	199
V-TEC VM12 EMV	5655565	2086203	201
V-TEC VM12 LGR	5533177	2022862	154
V-TEC VM12 MS	5808992	2086018	199
V-TEC VM12 SGR	5532637	2022843	154
V-TEC VM12 SW	5534013	2022883	155
V-TEC VM12+ LGR	5860921	2022762	155
V-TEC VM12RD LGR	5870968	2023008	156
V-TEC VM12UV LGR	5896692	2022900	158
V-TEC VM12VS LGR	6474417	2023040	155
V-TEC VM16 EMV	5655572	2086207	201
V-TEC VM16 EMV-K	5655435	2086165	201
V-TEC VM16 LGR	5533238	2022864	154
V-TEC VM16 MS	5809234	2086024	199
V-TEC VM16 SGR	5532699	2022845	154
V-TEC VM16 SW	5535638	2022885	155
V-TEC VM16+ LGR	5860938	2022764	155
V-TEC VM16RD LGR	5871002	2023010	156
V-TEC VM16UV LGR	5896708	2022901	158
V-TEC VM16VS LGR	6474424	2023042	155
V-TEC VM20 2x4	5896517	2022110	157
V-TEC VM20 2x6	5896562	2022114	157
V-TEC VM20 4x5	5896524	2022112	157
V-TEC VM20 EMV	5655589	2086211	201
V-TEC VM20 EMV-K	5655480	2086169	201
V-TEC VM20 LGR	5533658	2022866	154
V-TEC VM20 MS	5809418	2086030	199
V-TEC VM20 SGR	5532750	2022847	154
V-TEC VM20 SW	5535690	2022887	155
V-TEC VM20+ LGR	5860945	2022766	155
V-TEC VM20+ OR	6028238	7205660	88
V-TEC VM20RD LGR	5871019	2023012	156



Típus	GTIN	Rendelési	Oldal
		€/100	
V-TEC VM20UV LGR	5896739	2022902	158
V-TEC VM20VS LGR	6474455	2023044	155
V-TEC VM25 2x6	5896616	2022124	157
V-TEC VM25 2x8	5896630	2022128	157
V-TEC VM25 3x6	5896586	2022122	157
V-TEC VM25 3x7	5896623	2022126	157
V-TEC VM25 5x4	5896579	2022120	157
V-TEC VM25 EMV	5655596	2086215	201
V-TEC VM25 EMV-K	5655497	2086173	201
V-TEC VM25 LGR	5533719	2022868	154
V-TEC VM25 MS	5809593	2086036	199
V-TEC VM25 SGR	5532811	2022849	154
V-TEC VM25 SW	5535751	2022889	155
V-TEC VM25+ LGR	5860952	2022768	155
V-TEC VM25+ OR	6028245	7205663	88
V-TEC VM25RD LGR	5871026	2023014	156
V-TEC VM25UV LGR	5896746	2022903	158
V-TEC VM25VS LGR	6474462	2023046	155
V-TEC VM32 2x8	5896647	2022136	157
V-TEC VM32 4x8	5896685	2022138	157
V-TEC VM32 EMV	5655602	2086219	201
V-TEC VM32 EMV-K	5655503	2086177	201
V-TEC VM32 LGR	5533771	2022870	154
V-TEC VM32 MS	5809777	2086042	199
V-TEC VM32 SGR	5532934	2022851	154
V-TEC VM32 SW	5538219	2022891	155
V-TEC VM32+ LGR	5860969	2022770	155
V-TEC VM32+ OR	6028269	7205666	88
V-TEC VM32RD LGR	5871064	2023016	156
V-TEC VM32UV LGR	5896753	2022904	158
V-TEC VM32VS LGR	6474479	2023048	155
V-TEC VM40 EMV	5655619	2086223	201
V-TEC VM40 EMV-K	5655534	2086181	201
V-TEC VM40 LGR	5533832	2022872	154
V-TEC VM40 MS	5809890	2086048	199
V-TEC VM40 SGR	5532996	2022853	154
V-TEC VM40 SW	5538332	2022893	155
V-TEC VM40+ LGR	5860976	2022772	155
V-TEC VM40+ OR	6028290	7205669	88
V-TEC VM40RD LGR	5871071	2023018	156
V-TEC VM40UV LGR	5896760	2022905	158
V-TEC VM50 EMV	5655626	2086227	201
V-TEC VM50 EMV-K	5655541	2086185	201
V-TEC VM50 LGR	5533894	2022874	154
V-TEC VM50 MS	5810070	2086054	199
V-TEC VM50 SGR	5533054	2022855	154
V-TEC VM50 SW	5538455	2022895	155
V-TEC VM50+ LGR	5860983	2022774	155
V-TEC VM50RD LGR	5871088	2023020	156
V-TEC VM50UV LGR	5896777	2022906	158
V-TEC VM63 EMV	5655657	2086231	201
V-TEC VM63 EMV-K	5655558	2086189	201
V-TEC VM63 LGR	5533955	2022876	154
V-TEC VM63 MS	5810131	2086060	199
V-TEC VM63 SGR	5533115	2022857	154
V-TEC VM63 SW	5538516	2022897	155
V-TEC VM63+ LGR	5860990	2022776	155
V-TEC VM63RD LGR	5871125	2023022	156
V-TEC VM63UV LGR	5896784	2022907	158
WBDHE 41 FT	5939276	1123191	380
WBDHE 41 G	5939283	1123193	380
WBDHE 41 V2A	5939290	1123195	380
WBDHE 41 V4A	5939306	1123197	380
WN 7855 A 10	5029113	1043196	276
WN 7855 A 12	5029175	1043226	276
WN 7855 A 14	5029236	1043242	276
WN 7855 A 2	5028451	1043013	276
WN 7855 A 2.5	5028512	1043021	276
WN 7855 A 4	5028697	1043064	276
WN 7855 A 4.5	5028758	1043072	276
WN 7855 A 5	5028819	1043080	276
WN 7855 A 6	5028871	1043102	276
WN 7855 A 7	5028932	1043129	276
WN 7855 A 8	5028994	1043145	276
WN 7855 A 9	5029052	1043161	276
WN 7855 B 10	5030133	1044192	276
WN 7855 B 12	5030195	1044214	276
WN 7855 B 14	5030256	1044230	276
WN 7855 B 16	5030317	1044257	276
WN 7855 B 3	5029595	1044044	276
WN 7855 B 4	5029717	1044060	276
WN 7855 B 4.5	5029779	1044079	276
WN 7855 B 5	5029830	1044087	276

Típus	GTIN	Rendelési	Oldal
		€/100	
WN 7855 B 6	5029892	1044109	276
WN 7855 B 7	5029953	1044125	276
WN 7855 B 8	5030010	1044141	276
WN 7855 B 9	5030072	1044176	276

