

Moduláris és ajtóra szerelhető készülékek



4. oldal
Kismegszakítók,
áramvédő kapcsolók és
túlfeszültség-levezetők



30. oldal
Terheléskapcsolók,
nyomógombok,
jelzőlámpák

Nagyteljesítményű készülékek



100. oldal
Légmegszakítók
és kompakt megszakítók



158. oldal
Biztosítós védelmi
készülékek

Elosztószekrények és tartozékaik



ÚJDONSÁG
210. oldal
XL³S és XL³ falí és álló
elosztószekrények



290. oldal
Altis, Atlantic,
Marina szerelőlapos
elosztószekrények
és ipari dobozok

Segédanyagok és ipari alkalmazások



370. oldal
Működtető és
jelzőkészülékek



374. oldal
Sorkapcsok

Okosotthonok Kaputelefonok Otthoni gyengeáramú hálózatok



ÚJDONSÁG
432. oldal
Okosotthon
rendszer
"with Netatmo"



444. oldal
Okosotthon
rendszer
MyHOME



Süllyesztett szerelvények: Céliane, Valena Life/Allure, Galea Life Valena, Niloé, Cariva és süllyesztődobozok



456. oldal
Céliane™



494. oldal
Valena Life/Allure
szerelvények, InMatic
mechanizmus

Falon kívüli, vízmentes és vandálbiztos szerelvények, Plexo szerelődobozok



672. oldal
Oteo



675. oldal
Forix IP20, IP44

Csatlakozás, elosztás



700. oldal
USB csatlakozók



702. oldal
Műanyag és gumi
csatlakozódugók
és aljzatok

Program Mosaic szerelvények Nővérhívó rendszerek DLP kábelcsatornák



758. oldal
Program Mosaic™
szerelvények és
nővérhívó rendszerek



778. oldal
DLP mini-, padlószegély
kábelcsatorna

Világításvezérlés Tartalékvilágítás Kézi jelzésadók



884. oldal
Passzív infravörös (PIR)
mozgásérzékelők
világítás kapcsolásra
(Stand Alone)



ÚJDONSÁG
885. oldal
Jelenlét érzékelők
(PIR, US, MW)
világítás kapcsolásra
(Stand Alone, 1-10V, DALI, KNX)

Strukturált hálózati rendszerek



916. oldal
Réz kábelezési
rendszerek



862. oldal
Optikai kábelezési
rendszerek

Szünetmentes áramforrások



ÚJDONSÁG
1008. oldal
Otthoni / irodai
szünetmentes
áramforrások



1020. oldal
Rack szekrénybe
szerelhető szünetmentes
áramforrások



40. oldal
Vezérlés



63. oldal
Mérés és távfelügyelet



92. oldal
Környezettudatos
megoldások



166. oldal
Terheléskapcsolók



178. oldal
Motorvédők és ipari
mágneskapcsolók



ÚJDONSÁG
199. oldal
Környezettudatos
megoldások



326. oldal
Fűtés és szellőztetés



ÚJDONSÁG
332. oldal
Falon kívüli és
süllyesztett műanyag
kiselosztó szekrények



350. oldal
Hagyományos és optimalizált
elosztási rendszerek



386. oldal
Kábelezési kiegészítők,
jelölők



395. oldal
Ipari
csatlakozórendszerek



420. oldal
Transzformátorok
és tápegységek



ÚJDONSÁG
454. oldal
Netatmo PRO
termékek
Programozható
termosztátok



ÚJDONSÁG
462. oldal
Kaputelefon szettek
és rendszerek



ÚJDONSÁG
465. oldal
Internet szolgáltatói
hálózatok végződése
FTTH komponensek



ÚJDONSÁG
496. oldal
Otthoni hálózatok
aktív és passzív elemei.
HDMI és egyéb
multimédiás kábelek



590. oldal
Galea Life
Valena



630. oldal
SUNO



642. oldal
Niloé™
Cariva



662. oldal
Batibox
süllyesztődobozok



683. oldal
Plexo IP55



691. oldal
Plexo IP66



692. oldal
Soliroc IK10



694. oldal
Plexo vízmentes
szerelődobozok



704. oldal
Multifunkciós
csatlakozók túlfesz-
levezetővel



705. oldal
UV fénystabil
kábelkötegelő



706. oldal
Elosztósorok és
elosztótornyok

ÚJDONSÁG



808. oldal
DLP szerelvényezhető és
antimikrobiális kábelcsa-
tornák



844. oldal
Energiaoszlopok
és mini-oszlopok



852. oldal
Padlódobozok



875. oldal
Asztali elosztósorok



894. oldal
Vízmentes
hajólámpák
IP54, IK08



902. oldal
Tartalékvilágítási
lámpatestek



913. oldal
Tartalékvilágítás
felügyeleti rendszer
LVS2



915. oldal
Kézi jelzésadók



964. oldal
Hálózati és szerver
rack szerkények



984. oldal
Adatbanki, ipari és
kültéri rack rendszerek



1000. oldal
Hagyományos
rack elosztósorok
(PDU)



1006. oldal
Mérés és
kapcsolható rack
elosztósorok (iPDU)



1030. oldal
Egyfázisú online
szünetmentes tornyok



1040. oldal
Hagyományos
háromfázisú szünet-
mentes áramforrások



1044. oldal
Moduláris fiókos
szünetmentes
áramforrások



1088. oldal
UPS távfelügyeleti
kiegészítők



MODULÁRIS ÉS AJTÓRA SZERELHETŐ KÉSZÜLÉKEK



4. oldal
RX³ lakossági
kismegszakítók és
áram-védőkapcsolók

**Kismegszakítók,
áram-
védőkapcsolók
és túlfeszültség-
levezetők**



18. oldal
Szakaszolható
biztosítóaljzatok és betétek

**Terheléskapcsolók,
nyomógombok,
jelzőlámpák**



30. oldal
CX³ nyomógombok,
nyomókapcsolók és
jelzőlámpák

Vezérlés



40. oldal
Lexic időrelék

**Mérés és
távfelügyelet**



ÚJDONSÁG
63. oldal
CX³
energiamenedzsment
rendszer

**Környezettudatos
megoldások**



92. oldal
PV elosztószekrények

KIEMELT TERMÉKEK



**CX³
energiamenedzsment
rendszer**

Mérés, vezérlés,
távfelügyelet
(63. oldal)



5. oldal
TX³ kismegszakítók és
áram-védőkapcsolók



7. oldal
DX³ kismegszakítók
50kA-ig



13. oldal
DX³ kombinált áram-
védőkapcsolók



16. oldal
DX³ és TX³
kiegészítők



22. oldal
Túlfeszültség-levezetők



31. oldal
DX³ billenőkaros
terheléskapcsolók



31. oldal
CX³ váltóérintkezős
terheléskapcsolók



32. oldal
Moduláris
terheléskapcsolók
rotációs karral



36. oldal
Görgős
terheléskapcsolók



41. oldal
CX³ impulzusrelék
és kontaktorok



46. oldal
Alkonykapcsolók
és lépcsőházi
automaták



50. oldal
Analog és
digitális
programkapcsolók



58. oldal
Távezérelhető
fényerőszabályzók



61. oldal
Moduláris
csengők, berregők,
csatlakozóaljzatok



62. oldal
Moduláris tápegységek
és transzformátorok



ÚJDONSÁG
66. oldal
EMDX³
multifunkcionális
mérők



69. oldal
Áram, feszültség és
frekvenciámérők



70. oldal
Áramváltók



ÚJDONSÁG
74. oldal
IME
multifunkcionális
mérők Rogowski
tekerccsel



94. oldal
PV kismegszakítók,
biztosítók,
terheléskapcsolók és
túlfeszültség-levezetők



Webszerver
10 MODBUS cím vagy
impulzus kimenet
fogadására
(66. oldal)



**EMDX³ multifunkciós
mérőkészülékek**
Kibővült mérőkészülék
termékcsalád
(66. oldal)

RX³ lakossági kismegszakítók

6 000

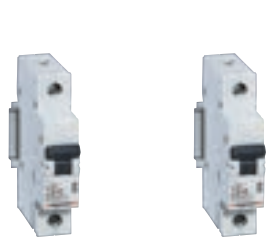

4 191 34

4 191 36

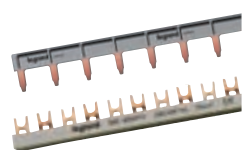

kat. számokat lásd a 351. oldalon.

Műszaki jellemzők az e-katalógusban

Megfelel az IEC 60898-1 szabványnak
 Felül fogas, alul fogas vagy villás fésűs sínrel beköthető
 Segédérintkezők fogadására nem alkalmas
 Záróhatár megemelési képesség:
 6 000 – IEC 60898-1 – 230/400 V~
 6 kA – IEC 60947-2 – 230/400 V~

Csom.	Kat. szám		Névleges áramerősség, In [A]	17,5 mm-es modulszám
	B jelleg-görbe	C jelleg-görbe		
12	4 191 33	4 191 99	6	1
12	4 191 34	4 192 00	10	1
12	4 191 35	4 192 01	13	1
12	4 191 36	4 192 02	16	1
12	4 191 37	4 192 03	20	1
12	4 191 38	4 192 04	25	1
12	4 191 39	4 192 05	32	1
12	4 191 40	4 192 06	40	1
12	4 191 41	4 192 07	50	1
12	4 191 42	4 192 08	63	1

Csom.	Kat. szám		Névleges áramerősség, In [A]	17,5 mm-es modulszám
	B jelleg-görbe	C jelleg-görbe		
6	4 191 55	4 192 21	6	2
6	4 191 56	4 192 22	10	2
6	4 191 57	4 192 23	13	2
6	4 191 58	4 192 24	16	2
6	4 191 59	4 192 25	20	2
6	4 191 60	4 192 26	25	2
6	4 191 61	4 192 27	32	2
6	4 191 62	4 192 28	40	2
6	4 191 63	4 192 29	50	2
6	4 191 64	4 192 30	63	2

Csom.	Kat. szám		Névleges áramerősség, In [A]	17,5 mm-es modulszám
	B jelleg-görbe	C jelleg-görbe		
4	4 191 66	4 192 32	6	3
4	4 191 67	4 192 33	10	3
4	4 191 68	4 192 34	13	3
4	4 191 69	4 192 35	16	3
4	4 191 70	4 192 36	20	3
4	4 191 71	4 192 37	25	3
4	4 191 72	4 192 38	32	3
4	4 191 73	4 192 39	40	3
4	4 191 74	4 192 40	50	3
4	4 191 75	4 192 41	63	3

Csom.	Kat. szám		Névleges áramerősség, In [A]	17,5 mm-es modulszám
	C jelleg-görbe			
3	4 192 55		10	4
3	4 192 56		13	4
3	4 192 57		16	4
3	4 192 58		20	4

RX³ lakossági áram-védőkapcsolók

A osztályú feszültségfüggetlen áram-védőkapcsolók

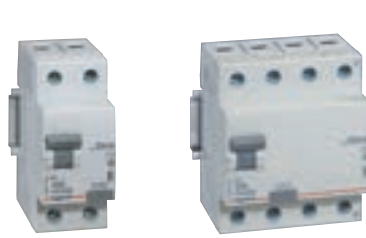

4 020 36

4 020 70

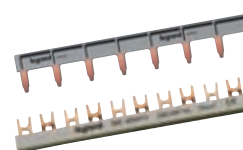

kat. számokat lásd a 351. oldalon.

Műszaki jellemzők az e-katalógusban

Megfelel az IEC 61008-1 szabványnak
 A osztályú váltakozó áramra és pulzáló egyenáramra egyaránt érzékeny
 Váltakozó áramú körökben alkalmazott egyenirányítós félvezető elemekkel felszerelt elektronikus eszközök (pl. fényerőszabályzó, indukciós sütők, mosógépek) szükségessé teszik az A típus áram-védőkapcsoló használatát
 Felül fogas, alul fogas vagy villás fésűs sínrel beköthető
 Segédérintkezők fogadására nem alkalmas

Csom.	Kat. szám	A osztály	Erzékenység [mA]	Névleges áramerősség, In [A]	17,5 mm-es modulszám
1	4 020 36	30	30	25	2
1	4 020 37	30	30	40	2
1	4 020 38	30	30	63	2

Csom.	Kat. szám	Négy-pólusú A osztály	Erzékenység [mA]	Névleges áramerősség, In [A]	17,5 mm-es modulszám
1	4 020 74	30	30	25	4
1	4 020 75	30	30	40	4
1	4 020 76	30	30	63	4

Komplettn túlfeszültség-levezető kínálat, **22. oldal**
 Hagyományos elosztási tartozékok, **350. oldal**

Univerzális mérőközpont és fogyasztásmérők, **65. oldal**

További információk elérhetők a Legrand **e-katalógusán** (CE nyilatkozatok, használati utasítások, további katalógusok... stb.)

TX³ kismegszakítók **6 000** 6 kA - termikus- mágneses kismegszakítók B, C és D jelleggörbe 0,3 és 63 A között



kat. számokat lásd a 35. oldalon.

Műszaki jellemzők az e-katalógusban

Megfelel az IEC 60898-1 szabványnak. Felül fogas, alul fogas vagy villás fésűs sínrel beköthető. Teljes szélességű alsó rögzítőpántnak köszönhetően beszerelt sorból egyesével kiemelhető. Megújult címketartóval felszerelve, [6000] – IEC 60898-1 – 6 kA – IEC 60947-2 – 230/400 V~, DX³ segédérintkezőkkel, távkioldókval és motoros hajtásokkal felszerelhető. Áramvédő relé fogadására nem alkalmas.

Csom.	Kat. szám			Egypólusú 230/400 V~	
	B jelleg-görbe	C jelleg-görbe	D jelleg-görbe	Névleges áram (A)	17,5 mm-es modulszám
10		4 034 24	4 037 11	0,3	1
10		4 034 25	4 037 12	0,5	1
10	4 033 49	4 034 26	4 037 13	1	1
10	4 033 50	4 034 27	4 037 14	2	1
10	4 033 51	4 034 28	4 037 15	3	1
10	4 033 52	4 034 29	4 037 16	4	1
10	4 033 53	4 034 30	4 037 17	6	1
10	4 033 54	4 034 31	4 037 18	8	1
10	4 033 55	4 034 32	4 037 19	10	1
10	4 033 56	4 034 33	4 037 20	13	1
10	4 033 57	4 034 34	4 037 21	16	1
10	4 033 58	4 034 35	4 037 22	20	1
10	4 033 59	4 034 36	4 037 23	25	1
10	4 033 60	4 034 37	4 037 24	32	1
10	4 033 61	4 034 38	4 037 25	40	1
10	4 033 62	4 034 39	4 037 26	50	1
10	4 033 63	4 034 40	4 037 27	63	1

	B jelleg-görbe	C jelleg-görbe	D jelleg-görbe	Névleges áram (A)	17,5 mm-es modulszám
5		4 035 18	4 037 28	0,3	2
5		4 035 19	4 037 29	0,5	2
5	4 033 79	4 035 20	4 037 30	1	2
5	4 033 80	4 035 21	4 037 31	2	2
5	4 033 81	4 035 22	4 037 32	3	2
5	4 033 82	4 035 23	4 037 33	4	2
5	4 033 83	4 035 24	4 037 34	6	2
5	4 033 84	4 035 25	4 037 35	8	2
5	4 033 85	4 035 26	4 037 36	10	2
5	4 033 86	4 035 27	4 037 37	13	2
5	4 033 87	4 035 28	4 037 38	16	2
5	4 033 88	4 035 29	4 037 39	20	2
5	4 033 89	4 035 30	4 037 40	25	2
5	4 033 90	4 035 31	4 037 41	32	2
5	4 033 91	4 035 32	4 037 42	40	2
5	4 033 92	4 035 33	4 037 43	50	2
5	4 033 93	4 035 34	4 037 44	63	2

	B jelleg-görbe	C jelleg-görbe	D jelleg-görbe	Névleges áram (A)	17,5 mm-es modulszám
1		4 035 35	4 037 45	0,3	3
1		4 035 36	4 037 46	0,5	3
1	4 033 94	4 035 37	4 037 47	1	3
1	4 033 95	4 035 38	4 037 48	2	3
1	4 033 98	4 035 41	4 037 51	6	3
1	4 034 00	4 035 43	4 037 53	10	3
1	4 034 01	4 035 44	4 037 54	13	3
1	4 034 02	4 035 45	4 037 55	16	3
1	4 034 03	4 035 46	4 037 56	20	3
1	4 034 04	4 035 47	4 037 57	25	3
1	4 034 05	4 035 48	4 037 58	32	3
1	4 034 06	4 035 49	4 037 59	40	3
1	4 034 07	4 035 50	4 037 60	50	3
1	4 034 08	4 035 51	4 037 61	63	3

	B jelleg-görbe	C jelleg-görbe	D jelleg-görbe	Névleges áram (A)	17,5 mm-es modulszám
1		4 035 52	4 037 62	0,3	4
1		4 035 53	4 037 63	0,5	4
1	4 034 09	4 035 54	4 037 64	1	4
1	4 034 10	4 035 55	4 037 65	2	4
1	4 034 11	4 035 56	4 037 66	3	4
1	4 034 12	4 035 57	4 037 67	4	4
1	4 034 13	4 035 58	4 037 68	6	4
1	4 034 14	4 035 59	4 037 69	8	4
1	4 034 15	4 035 60	4 037 70	10	4
1	4 034 16	4 035 61	4 037 71	13	4
1	4 034 17	4 035 62	4 037 72	16	4
1	4 034 18	4 035 63	4 037 73	20	4
1	4 034 19	4 035 64	4 037 74	25	4
1	4 034 20	4 035 65	4 037 75	32	4
1	4 034 21	4 035 66	4 037 76	40	4
1	4 034 22	4 035 67	4 037 77	50	4
1	4 034 23	4 035 68	4 037 78	63	4

TX³ kismegszakítók **10 000** 10 kA - termikus- mágneses kismegszakítók – B, C és D jelleggörbe 0,5 és 63 A között

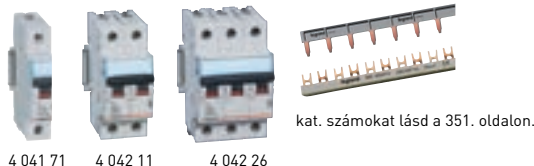

kat. számokat lásd a 351. oldalon.

Műszaki jellemzők az e-katalógusban

Megfelel az IEC 60898-1 szabványnak. Felül fogas, alul fogas vagy villás fésűs sínrel beköthető. Teljes szélességű alsó rögzítőpántnak köszönhetően beszerelt sorból egyesével kiemelhető. Megújult címketartóval felszerelve, [10 000] – IEC 60898-1 – 10 kA – IEC 60947-2 – 230/400 V~. DX³ segédérintkezőkkel, távkioldókval és motoros hajtásokkal felszerelhető (16. old.) Áramvédő relé fogadására nem alkalmas.

Csom.	Kat. szám		Egypólusú 230/400V~	
	B jelleg-görbe	C jelleg-görbe	Névleges áram (A)	17,5 mm-es modulszám
10		4 041 62	0,5	1
10	4 040 77	4 041 63	1	1
10	4 040 78	4 041 64	2	1
10	4 040 79	4 041 65	3	1
10	4 040 80	4 041 66	4	1
10	4 040 81	4 041 67	6	1
10	4 040 82	4 041 69	10	1
10	4 040 83	4 041 70	13	1
10	4 040 84	4 041 71	16	1
10	4 040 85	4 041 72	20	1
10	4 040 86	4 041 73	25	1
10	4 040 87	4 041 74	32	1
10	4 040 88	4 041 75	40	1
10	4 040 89	4 041 76	50	1
10	4 040 90	4 041 77	63	1

	B jelleg-görbe	C jelleg-görbe	Névleges áram (A)	17,5 mm-es modulszám
5		4 041 96	0,5	2
5	4 041 05	4 041 97	1	2
5	4 041 06	4 041 98	2	2
5	4 041 07	4 041 99	3	2
5	4 041 08	4 042 00	4	2
5	4 041 09	4 042 01	6	2
5	4 041 10	4 042 03	10	2
5	4 041 11	4 042 04	13	2
5	4 041 12	4 042 05	16	2
5	4 041 13	4 042 06	20	2
5	4 041 14	4 042 07	25	2
5	4 041 15	4 042 08	32	2
5	4 041 16	4 042 09	40	2
5	4 041 17	4 042 10	50	2
5	4 041 18	4 042 11	63	2

	B jelleg-görbe	C jelleg-görbe	Névleges áram (A)	17,5 mm-es modulszám
1		4 042 13	0,5	3
1	4 041 19	4 042 14	1	3
1	4 041 20	4 042 15	2	3
1	4 041 21	4 042 16	3	3
1	4 041 22	4 042 17	4	3
1	4 041 23	4 042 18	6	3
1	4 041 24	4 042 20	10	3
1	4 041 25	4 042 21	13	3
1	4 041 26	4 042 22	16	3
1	4 041 27	4 042 23	20	3
1	4 041 28	4 042 24	25	3
1	4 041 29	4 042 25	32	3
1	4 041 30	4 042 26	40	3
1	4 041 31	4 042 27	50	3
1	4 041 32	4 042 28	63	3

	B jelleg-görbe	C jelleg-görbe	Névleges áram (A)	17,5 mm-es modulszám
1		4 042 47	0,5	4
1	4 041 47	4 042 48	1	4
1	4 041 48	4 042 49	2	4
1	4 041 49	4 042 50	3	4
1	4 041 50	4 042 51	4	4
1	4 041 51	4 042 52	6	4
1	4 041 52	4 042 54	10	4
1	4 041 53	4 042 55	13	4
1	4 041 54	4 042 56	16	4
1	4 041 55	4 042 57	20	4
1	4 041 56	4 042 58	25	4
1	4 041 57	4 042 59	32	4
1	4 041 58	4 042 60	40	4
1	4 041 59	4 042 61	50	4
1	4 041 60	4 042 62	63	4

TX³ áram-védőkapcsolók

A, F és B osztályú feszültségfüggetlen készülékek

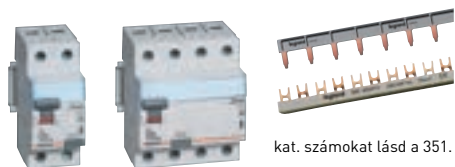

kat. számokat lásd a 351. oldalon.

4 115 60 4 117 66

Műszaki jellemzők az e-katalógusban

Megfelel az IEC 61008-1 szabványnak
Teljes szélességű alsó rögzítőpántnak köszönhetően besínezett sorból egyesével kiemelhető, lásd a jobb oldali képen.
Megújult címketartóval felszerelve, lásd a jobb oldali képen.

Csom.	Kat. szám	Kétpólusú 230 V~		
		A osztály		
		Érzékenység (mA)	Névleges áram (A)	17,5 mm-es modulszám
1	4 115 52	10	16	2
1	4 115 59	30	25	2
1	4 115 60	30	40	2
1	4 115 61	30	63	2
1	4 115 62	30	80	2
1	4 115 64	100	25	2
1	4 115 65	100	40	2
1	4 115 66	100	63	2
1	4 115 67	100	80	2
1	4 115 74	300	25	2
1	4 115 75	300	40	2
1	4 115 76	300	63	2
1	4 115 77	300	80	2
1	4 115 79	500	25	2
1	4 115 80	500	40	2
		A-S osztály		
1	4 115 87	300	63	2
		F osztály (volt Hpi)		
1	4 115 95	30	25	2
1	4 115 96	30	40	2
1	4 115 97	30	63	2
1	4 115 98	30	80	2
		B osztály		
1	4 118 42 ⁽¹⁾	30	40	2
1	4 118 43 ⁽¹⁾	30	63	2
1	4 118 44 ⁽¹⁾	300	40	2
1	4 118 45 ⁽¹⁾	300	63	2

Csom.	Kat. szám	Négy-pólusú 400 V~		
		Nulla a jobb oldalon		
		A osztály		
		Érzékenység (mA)	Névleges áram (A)	17,5 mm-es modulszám
1	4 117 64	30	25	4
1	4 117 65	30	40	4
1	4 117 66	30	63	4
1	4 117 67	30	80	4
1	4 117 74	100	25	4
1	4 117 75	100	40	4
1	4 117 76	100	63	4
1	4 117 77	100	80	4
1	4 117 84	300	25	4
1	4 117 85	300	40	4
1	4 117 86	300	63	4
1	4 117 87	300	80	4
1	4 117 88	300	100	4
1	4 117 94	500	25	4
1	4 117 95	500	40	4
1	4 117 96	500	63	4
1	4 117 97	500	80	4
1	4 117 98	500	100	4
		A-S osztály		
1	4 118 03	300	25	4
1	4 118 04	300	40	4
1	4 118 05	300	63	4
1	4 118 06	300	80	4
1	4 118 07	500	40	4
1	4 118 08	500	63	4
1	4 118 09	500	80	4
		F osztály (volt Hpi)		
1	4 118 14	30	25	4
1	4 118 15	30	40	4
1	4 118 16	30	63	4
1	4 118 17	30	80	4
1	4 118 21	300	63	4
		B osztály		
1	4 119 66 ⁽¹⁾	30	40	4
1	4 119 67 ⁽¹⁾	30	63	4
1	4 119 71 ⁽¹⁾	300	40	4
1	4 119 72 ⁽¹⁾	300	63	4

(1) Címketartó és teljes szélességű alsó rögzítőpánt nélkül

TX³ ÉS DX³



TX³ és DX³ egyediségek

Műszak feliratozás

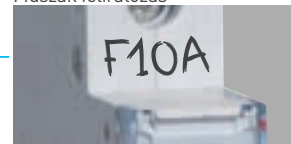

Megújult címketartó:

Egyszerű nyitás és zárás
Perem a címke kiesésének meggátolására
Perem a koszoldás ellen

Megkülönböztetés

Kettős jelölés a zárlati szilárdság megállapítására

Fekete kar: megszakító
Szürke kar: szakaszoló kapcsoló

Zárlati megszakítóképesség:

- 16 kA
- 25 kA
- 36 kA
- 50 kA

Jelleggörbe
Névleges áramerősség

Zárlati megszakítóképesség az IEC 60898-1 szerint

SPECIÁLIS RÖGZÍTŐPÁNT:

A speciális rögzítőpánttal szerelt TX³ készülékek legfőbb előnye, hogy villás sínrel megtáplált sorok esetén nem szükséges a betápláló sínek eltávolítása a készülékek kiemeléséhez, ugyanis a teljes szélességű rögzítőpánt lehúzása után a készülék önállóan kidönthető a sorból.

FESZÜLTSGFUGGETLEN ÁRAMVÉDŐ-KAPCSOLÓK, KOMBINÁLT ÁRAM-VÉDŐKAPCSOLÓK, VALAMINT ÁRAMVÉDŐ RELÉK OSZTÁLYAI:

AC osztály: csak szinuszos váltakozó áramra (50 Hz) érzékeny azaz általános felhasználású fogyasztók esetén alkalmazandó (vízmelegítők, izzó lámpák, mikro sütők...stb)

A osztály: váltakozó áramra és pulzáló egyenáramra egyaránt érzékeny, azaz egyenirányítós, félvezetős elemekkel felszerelt elektronikus fogyasztók esetén is alkalmazandó (fényerőszabályzók, mosógépek és egyéb egyfázisú frekvenciaváltókkal felszerelt eszközök)

A-S osztály: késleltetett A osztály, mely a szelektív leoldást hivatott biztosítani olyan nagyobb rendszereknél, ahol alatta vannak gyors működésű életvédelmi készülékek. Ezt az eszközt elsősorban tűzvédelmi funkcióra használják egy összegző, fő készülékként.

Hpi F (volt Hpi) osztály: váltakozó áramra és egyenáramra egyaránt érzékeny, kimelt biztonságot nyújt nagyfrekvenciás zavarok és kapcsolási tranziensek ellen. Alkalmos: számítógépek ellátására kialakított rendszerekbe (információ veszteség okozta károk), automatizált gépekhez, egészségügyi gépekhez (kezelés elvesztése okozta károk), villámcsapás okozta hatások és hosszú kábelszakaszok védelmére.

B osztály: A osztály mellett az egyenáramú összetevővel bíró hálózatokon is működik (nem sinus-os jelalak). Alkalmos frekvencia váltók és inverterek, napelemes rendszerek védelmére.

DX³ kismegszakítók **6 000** – 10 kA

optimalizált elosztásra alkalmas termikus-mágneses kismegszakítók – B és C jelleggörbe 1 és 63A között



4 074 35



4 078 02



4 075 65

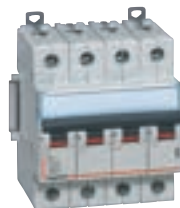

4 079 34

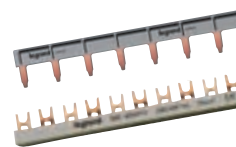

kat. számokat lásd a 351. oldalon.

Műszaki jellemzők e-katalógusban

Megfelel az IEC 60898-1 szabványnak

Felül fogas, alul fogas vagy villás fésűs sínrel beköthető

Megújult címkeartóval felszerelve

HX³ 125 dugaszolható soroosztóval megtáplálható, amely IP20 védetségének köszönhetően a megszakítók biztonsággal eltávolíthatóak és cserélhetőek az elosztó sor feszültségmentesítése nélkül

Zárati megszakítóképesség:

6000 – IEC 60898-1 – 400 V~

10 kA – IEC 60947-2 – 400 V~

DX³ segédérintkezőkkel, távkioldókkel, motoros és meghosszabbított rotációs hajtásokkal felszerelhető lásd 16. oldal

DX³ áramvédő relé fogadására alkalmas

Csom.	Kat. szám		Egypólusú 230 V~	
	B jelleg-görbe	C jelleg-görbe	Névleges áram (A)	17,5 mm-es modulszám
1	4 074 25	4 076 62	1	1
1	4 074 26	4 076 63	2	1
1	4 074 27	4 076 64	3	1
1	4 074 28	4 076 65	4	1
1	4 074 29	4 076 66	6	1
10	4 074 30	4 076 68	10	1
10	4 074 31	4 076 69	13	1
10	4 074 32	4 076 70	16	1
1	4 074 33	4 076 71	20	1
1	4 074 34	4 076 72	25	1
1	4 074 35	4 076 73	32	1
1	4 074 36	4 076 74	40	1
1	4 074 37	4 076 75	50	1
1	4 074 38	4 076 76	63	1

Csom.	Kat. szám		Hárompólusú 400 V~	
	B jelleg-görbe	C jelleg-görbe	Névleges áram (A)	17,5 mm-es modulszám
1	4 075 54	4 078 51	1	3
1	4 075 55	4 078 52	2	3
1	4 075 56	4 078 53	3	3
1	4 075 57	4 078 54	4	3
1	4 075 58	4 078 55	6	3
1	4 075 59	4 078 57	10	3
1	4 075 60	4 078 58	13	3
1	4 075 61	4 078 59	16	3
1	4 075 62	4 078 60	20	3
1	4 075 63	4 078 61	25	3
1	4 075 64	4 078 62	32	3
1	4 075 65	4 078 63	40	3
1	4 075 66	4 078 64	50	3
1	4 075 67	4 078 65	63	3

Csom.	Kat. szám		Egypólus + nulla 230 V~	
	B jelleg-görbe	C jelleg-görbe	Névleges áram (A)	17,5 mm-es modulszám
1	4 074 68	4 077 34	1	1
1	4 074 69	4 077 35	2	1
1	4 074 70	4 077 36	3	1
1	4 074 71	4 077 37	4	1
1	4 074 72	4 077 38	6	1
1	4 074 73	4 077 40	10	1
10	4 074 74	4 077 41	13	1
10	4 074 75	4 077 42	16	1
1	4 074 76	4 077 43	20	1
1	4 074 77	4 077 44	25	1
1	4 074 78	4 077 45	32	1
1	4 074 79	4 077 46	40	1

Csom.	Kat. szám		Négypólusú 400 V~	
	B jelleg-görbe	C jelleg-görbe	Névleges áram In (A)	17,5 mm-es modulszám
1	4 076 17	4 079 20	1	4
1	4 076 18	4 079 21	2	4
1	4 076 19	4 079 22	3	4
1	4 076 20	4 079 23	4	4
1	4 076 21	4 079 24	6	4
1	4 076 22	4 079 26	10	4
1	4 076 23	4 079 27	13	4
1	4 076 24	4 079 28	16	4
1	4 076 25	4 079 29	20	4
1	4 076 26	4 079 30	25	4
1	4 076 27	4 079 31	32	4
1	4 076 28	4 079 32	40	4
1	4 076 29	4 079 33	50	4
1	4 076 30	4 079 34	63	4

Csom.	Kat. szám		Kétpólusú 230/400 V~	
	B jelleg-görbe	C jelleg-görbe	Névleges áram (A)	17,5 mm-es modulszám
1	4 075 02	4 077 92	1	2
1	4 075 03	4 077 93	2	2
1	4 075 04	4 077 94	3	2
1	4 075 05	4 077 95	4	2
1	4 075 06	4 077 96	6	2
1	4 075 07	4 077 98	10	2
1	4 075 08	4 077 99	13	2
1	4 075 09	4 078 00	16	2
1	4 075 10	4 078 01	20	2
1	4 075 11	4 078 02	25	2
1	4 075 12	4 078 03	32	2
1	4 075 13	4 078 04	40	2
1	4 075 14	4 078 05	50	2
1	4 075 15	4 078 06	63	2



DX³ kismegszakítók **6 000** – 10 kA - optimalizált elosztásra alkalmas kismegszakítók – D jelleggörbe 1 és 63A között

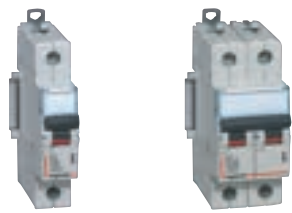

4 079 67

4 080 33

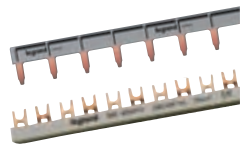

kat. számokat lásd a 351. oldalon.

Műszaki jellemzők az e-katalógusban

Megfelel az IEC 60898-1 szabványak
 Felül fogas, alul fogas vagy villás fésűs sínrel beköthető
 Megújult címkeartóval felszerelve
 HX³ 125 dugaszolható sorelosztóval megtáplálható, amely IPXXB védetségének köszönhetően a megszakítók biztonságosan eltávolíthatók és cserélhetőek az elosztósor feszültségmentesítése nélkül
 Zarlatti megszakítókepeség:
 [6000] – IEC 60898-1 – 400 V~
 10 kA – IEC 60947-2 – 400 V~
 DX³ segédérintkezőkkel, távkioldókkal és motoros hajtásokkal felszerelhető
 Áramvédő-relé fogadására alkalmas

Csom. Kat. szám **Egypólusú 230/400 V~**

Csom.	Kat. szám	Névleges áram (A)	17,5 mm-es modulszám
	D jelleggörbe		
1	4 079 63	1	1
1	4 079 64	2	1
1	4 079 65	3	1
1	4 079 67	6	1
1	4 079 69	10	1
1	4 079 71	16	1
1	4 079 72	20	1
1	4 079 73	25	1
1	4 079 74	32	1
1	4 079 75	40	1
1	4 079 76	50	1
1	4 079 77	63	1

Csom. Kat. szám **Kétpólusú 230/400 V~**

Csom.	Kat. szám	Névleges áram (A)	17,5 mm-es modulszám
	D jelleggörbe		
1	4 080 23	1	2
1	4 080 24	2	2
1	4 080 25	3	2
1	4 080 27	6	2
1	4 080 29	10	2
1	4 080 31	16	2
1	4 080 32	20	2
1	4 080 33	25	2
1	4 080 34	32	2
1	4 080 35	40	2
1	4 080 36	50	2
1	4 080 37	63	2

Csom. Kat. szám **Hárompólusú 400 V~**

Csom.	Kat. szám	Névleges áram (A)	17,5 mm-es modulszám
	D jelleggörbe		
1	4 080 81	1	3
1	4 080 82	2	3
1	4 080 83	3	3
1	4 080 85	6	3
1	4 080 87	10	3
1	4 080 89	16	3
1	4 080 90	20	3
1	4 080 91	25	3
1	4 080 92	32	3
1	4 080 93	40	3
1	4 080 94	50	3
1	4 080 95	63	3

Csom. Kat. szám **Négypólusú 400 V~**

Csom.	Kat. szám	Névleges áram (A)	17,5 mm-es modulszám
	D jelleggörbe		
1	4 081 43	6	4
1	4 081 45	10	4
1	4 081 47	16	4
1	4 081 48	20	4
1	4 081 49	25	4
1	4 081 50	32	4
1	4 081 51	40	4
1	4 081 52	50	4
1	4 081 53	63	4

KIEGÉSZÍTŐK ÉS MOTOROS HAJTÁSOK

Egységes kiegészítők és motoros hajtások

Azonos jelzőérintkezők, távkioldók és motoros hajtások TX³ kismegszakítókra, DX³ kismegszakítókra, DX³ kombinált áram-védőkapcsolókra és DX³ áram-védőkapcsolókra



1 modulos motoros hajtás, 16. oldal

KOMPAKT MÉRET

1 modul széles motoros hajtás 1P, 1P+N, 3P és 4P készülékekre



Jelzőérintkezők, 16. oldal

EGYSZERŰ FELSZERELÉS

Tökéletes rögzítési mód
 Egyszerű hozzáférés a bekötőkapcsolókhoz
 Fésűs sín átvezetés

Túlfeszültség kioldó (POP), 16. oldal
 Motoros hajtás, 16. oldal

SZÉLES FUNKCIÓVÁLASZTÉK

- Állapot vagy hibajelző segédérintkezők
- Munkaáramú távkioldók
- Nullfeszültség távkioldók
- Túlfeszültség védelem
- Motoros hajtások

DX³ kismegszakítók **10 000** – 16 kA

optimalizált elosztásra alkalmas kismegszakítók – B, C és D jelleggörbe 0,5 - 125A között



4 088 69



4 089 43

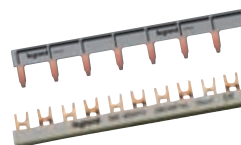

kat. számokat lásd a 351. oldalon.



4 087 71

Műszaki jellemzők az e-katalógusban

Megfelel az IEC 60898-1 szabványnak

Fogas, vagy villás fésűs sínnel beköthető

(kivéve 80 A, 100 A és 125 A megszakítók)

Megújult címketartóval felszerelve, lásd 6. oldal

HX³ 125 dugaszolható sorelosztóval megtáplálható, amely IPXXB védettségének köszönhetően a megszakítók biztonsággal eltávolíthatóak és cserélhetőek az elosztóor feszültségmentesítése nélkül, lásd 329. oldal

Zárlati megszakítóképesség:

10 000 – IEC 60898-1 – 400 V~

16 kA – IEC 60947-2 – 400 V~

Minden DX³ kiegészítővel felszerelhető

Csom.	Kat. szám			Egypólusú 230/400 V~	
	B jelleg-görbe	C jelleg-görbe	D jelleg-görbe	Névleges áram I _n (A)	17,5 mm-es modulszám
1	4 088 65	4 091 07		1	1
1	4 088 66	4 091 08	4 094 25	2	1
1	4 088 67	4 091 09		3	1
1	4 088 69	4 091 11	4 094 28	6	1
10 10 1	4 088 70	4 091 12	4 094 30	10	1
1	4 088 71	4 091 13		13	1
10 10 1	4 088 72	4 091 14	4 094 32	16	1
1	4 088 73	4 091 15	4 094 33	20	1
1	4 088 74	4 091 16	4 094 34	25	1
1	4 088 75	4 091 17	4 094 35	32	1
1	4 088 76	4 091 18	4 094 36	40	1
1	4 088 77	4 091 19	4 094 37	50	1
1	4 088 78	4 091 20	4 094 38	63	1
1		4 085 99		80	1,5
1		4 086 00		100	1,5
1		4 086 01		125	1,5

Csom.	Kat. szám			Kétpólusú 230/400 V~	
	B jelleg-görbe	C jelleg-görbe	D jelleg-görbe	Névleges áram I _n (A)	17,5 mm-es modulszám
1	4 089 35	4 091 95		1	2
1	4 089 36	4 091 96	4 094 44	2	2
1	4 089 37	4 091 97		3	2
1	4 089 39	4 091 99	4 094 47	6	2
1	4 089 40	4 092 00	4 094 49	10	2
1	4 089 41	4 092 01		13	2
1	4 089 42	4 092 02	4 094 51	16	2
1	4 089 43	4 092 03	4 094 52	20	2
1	4 089 44	4 092 04	4 094 53	25	2
1	4 089 45	4 092 05	4 094 54	32	2
1	4 089 46	4 092 06	4 094 55	40	2
1	4 089 47	4 092 07	4 094 56	50	2
1	4 089 48	4 092 08	4 094 57	63	2
1	4 089 66	4 086 40	4 094 58	80	3
1	4 089 67	4 086 41	4 094 59	100	3
1		4 086 42	4 094 60	125	3

Csom.	Kat. szám			Hárompólusú 400 V~	
	B jelleg-görbe	C jelleg-görbe	D jelleg-görbe	Névleges áram I _n (A)	17,5 mm-es modulszám
1	4 089 84	4 092 47		1	3
1	4 089 85	4 092 48	4 094 92	2	3
1	4 089 86	4 092 49		3	3
1	4 089 88	4 092 51	4 094 95	6	3
1	4 089 89	4 092 52	4 094 97	10	3
1	4 089 90	4 092 53		13	3
1	4 089 91	4 092 54	4 094 99	16	3
1	4 089 92	4 092 55	4 095 00	20	3
1	4 089 93	4 092 56	4 095 01	25	3
1	4 089 94	4 092 57	4 095 02	32	3
1	4 089 95	4 092 58	4 095 03	40	3
1	4 089 96	4 092 59	4 095 04	50	3
1	4 089 97	4 092 60	4 095 05	63	3
1	4 090 15	4 092 80	4 095 06	80	4,5
1	4 090 16	4 092 81	4 095 07	100	4,5
1		4 092 82	4 095 08	125	4,5

Csom.	Kat. szám			Négypólusú 400 V~	
	B jelleg-görbe	C jelleg-görbe	D jelleg-görbe	Névleges áram I _n (A)	17,5 mm-es modulszám
1	4 090 58	4 093 29		1	4
1	4 090 59	4 093 30	4 0952 6	2	4
1	4 090 60	4 093 31		3	4
1	4 090 62	4 093 33	4 095 29	6	4
1	4 090 63	4 093 34	4 095 31	10	4
1	4 090 64	4 093 35		13	4
1	4 090 65	4 093 36	4 095 33	16	4
1	4 090 66	4 093 37	4 095 34	20	4
1	4 090 67	4 093 38	4 095 35	25	4
1	4 090 68	4 093 39	4 095 36	32	4
1	4 090 69	4 093 40	4 095 37	40	4
1	4 090 70	4 093 41	4 095 38	50	4
1	4 090 71	4 093 42	4 095 39	63	4
1	4 090 89	4 087 03	4 095 40	80	6
1	4 090 90	4 087 04	4 095 41	100	6
1		4 087 05	4 095 42	125	6

Üzemi feszültség 12 V=-től 500 V=-ig
 Megújult címketartóval felszerelve, lásd 16. oldal
 16 kA – IEC 60947-2 – 230 V=
 10 kA – IEC 60947-2 – 440 V=
 6 kA – IEC 60947-2 – 500 V=
 Mágneses küszöbérték 5 és 7 I_n között
 Minden DX³ kiegészítővel felszerelhető

Csom.	Kat. szám	Egyenáramú kétpólusú kismegszakítók		
		Névleges áram (A)	Védett pólusok száma	17,5 mm-es modulszám
1	4 095 59	0,5	2	2
1	4 095 60	1	2	2
1	4 095 61	1,6	2	2
1	4 095 62	2	2	2
1	4 095 63	3	2	2
1	4 095 64	4	2	2
1	4 095 65	6	2	2
1	4 095 66	8	2	2
1	4 095 67	10	2	2
1	4 095 68	16	2	2
1	4 095 69	20	2	2
1	4 095 70	25	2	2
1	4 095 71	32	2	2
1	4 095 72	40	2	2
1	4 095 73	50	2	2
1	4 095 74	63	2	2

Hagyományos elosztási tartozékok, **350. oldal**

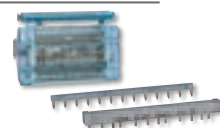

DX³ kismegszakítók – 25 kA

termikus-mágneses megszakítók - B, C, D jelleggörbe 2–125 A-ig



Műszaki jellemzők az e-katalógusban

Megújult címketartóval felszerelve, lásd 6. oldal
Zárlati megszakítóképesség színekkel ellátott billenőkar, lásd 6. oldal
25 kA – IEC 60947-2 – 400 V \sim
Minden DX³ kiegészítővel felszerelhető 16. oldal

Csom.	Kat. szám		Egypólusú 230/400 V \sim	
	C jelleg-görbe	D jelleg-görbe	Névleges áram In (A)	17,5 mm-es modulszám
1	4 097 52	4 098 04	2	1
1	4 097 53	4 098 05	6	1
1	4 097 54	4 098 06	10	1
1	4 097 55	4 098 07	16	1/1,5
1	4 097 56	4 098 08	20	1/1,5
1	4 097 57	4 098 09	25	1/1,5
1	4 097 58	4 098 10	32	1,5
1	4 097 59	4 098 11	40	1,5
1	4 097 60	4 098 12	50	1,5
1	4 097 61	4 098 13	63	1,5
1	4 097 62	4 098 14	80	1,5
1	4 097 63	4 098 15	100	1,5
1	4 097 64	4 098 16	125	1,5

Csom.	Kat. szám			Kétpólusú – 230/400 V \sim	
	B jelleg-görbe	C jelleg-görbe	D jelleg-görbe	Névleges áram In (A)	17,5 mm-es modulszám
1		4 097 65	4 098 17	2	2
1		4 097 66	4 098 18	6	2
1	4 097 15	4 097 67	4 098 19	10	2
1	4 097 16	4 097 68	4 098 20	16	2
1	4 097 17	4 097 69	4 098 21	20	2
1	4 097 18	4 097 70	4 098 22	25	2
1	4 097 19	4 097 71	4 098 23	32	2/2/3
1	4 097 20	4 097 72	4 098 24	40	3
1	4 097 21	4 097 73		50	3
1	4 097 22	4 097 74		63	3
1		4 097 75		80	3
1		4 097 76		100	3
1		4 097 77		125	3

Csom.	Kat. szám			Hárompólusú – 400 V \sim	
	B jelleg-görbe	C jelleg-görbe	D jelleg-görbe	Névleges áram In (A)	17,5 mm-es modulszám
1		4 097 78	4 098 30	2	3
1		4 097 79	4 098 31	6	3
1	4 097 28	4 097 80	4 098 32	10	3
1	4 097 29	4 097 81	4 098 33	16	3/3/4,5
1	4 097 30	4 097 82	4 098 34	20	3/3/4,5
1	4 097 31	4 097 83	4 098 35	25	3/3/4,5
1	4 097 32	4 097 84	4 098 36	32	4,5
1	4 097 33	4 097 85	4 098 37	40	4,5
1	4 097 34	4 097 86	4 098 38	50	4,5
1	4 097 35	4 097 87	4 098 39	63	4,5
1		4 097 88	4 098 40	80	4,5
1		4 097 89	4 098 41	100	4,5
1		4 097 90	4 098 42	125	4,5

Csom.	Kat. szám			Négypólusú – 400 V \sim	
	B jelleg-görbe	C jelleg-görbe	D jelleg-görbe	Névleges áram In (A)	17,5 mm-es modulszám
1		4 097 91	4 098 43	2	4
1		4 097 92	4 098 44	6	4
1	4 097 41	4 097 93	4 098 45	10	4
1	4 097 42	4 097 94	4 098 46	16	4/4/6
1	4 097 43	4 097 95	4 098 47	20	4/4/6
1	4 097 44	4 097 96	4 098 48	25	4/4/6
1	4 097 45	4 097 97	4 098 49	32	6
1	4 097 46	4 097 98	4 098 50	40	6
1	4 097 47	4 097 99	4 098 51	50	6
1	4 097 48	4 098 00	4 098 52	63	6
1	4 097 49	4 098 01	4 098 53	80	6
1	4 097 50	4 098 02	4 098 54	100	6
1	4 097 51	4 098 03	4 098 55	125	6

DX³ kismegszakítók – 50 kA

termikus-mágneses megszakítók - C, D jelleggörbe 10–63 A-ig

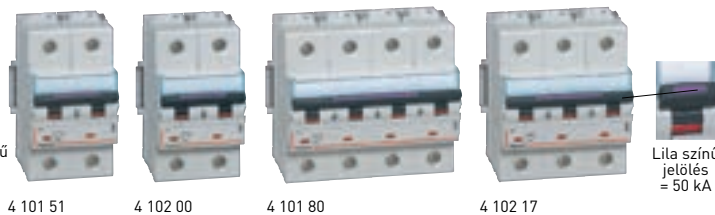

Műszaki jellemzők az e-katalógusban

Megújult címketartóval felszerelve, lásd 6. oldal
Zárlati megszakítóképesség színekkel ellátott billenőkar, lásd 6. oldal
50 kA – IEC 60947-2 – 400 V \sim
Minden DX³ kiegészítővel felszerelhető 16. oldal

Csom.	Kat. szám		Egypólusú 230/400 V \sim	
	C jelleg-görbe	D jelleg-görbe	Névleges áram In (A)	17,5 mm-es modulszám
1	4 101 34	4 101 86	10	1,5
1	4 101 35	4 101 87	16	1,5
1	4 101 36	4 101 88	20	1,5
1	4 101 37	4 101 89	25	1,5
1	4 101 38	4 101 90	32	1,5
1	4 101 39	4 101 91	40	1,5
1	4 101 40	4 101 92	50	1,5
1	4 101 41	4 101 93	63	1,5

Csom.	Kat. szám		Kétpólusú – 230/400 V \sim	
	C jelleg-görbe	D jelleg-görbe	Névleges áram In (A)	17,5 mm-es modulszám
1	4 101 47	4 101 99	10	3
1	4 101 48	4 102 00	16	3
1	4 101 49	4 102 01	20	3
1	4 101 50	4 102 02	25	3
1	4 101 51	4 102 03	32	3
1	4 101 52	4 102 04	40	3
1	4 101 53		50	3
1	4 101 54		63	3

Csom.	Kat. szám		Hárompólusú – 400 V \sim	
	C jelleg-görbe	D jelleg-görbe	Névleges áram In (A)	17,5 mm-es modulszám
1	4 101 60	4 102 12	10	4,5
1	4 101 61	4 102 13	16	4,5
1	4 101 62	4 102 14	20	4,5
1	4 101 63	4 102 15	25	4,5
1	4 101 64	4 102 16	32	4,5
1	4 101 65	4 102 17	40	4,5
1	4 101 66	4 102 18	50	4,5
1	4 101 67	4 102 19	63	4,5

Csom.	Kat. szám		Négypólusú – 400 V \sim	
	C jelleg-görbe	D jelleg-görbe	Névleges Áram In (A)	17,5 mm-es modulszám
1	4 101 73	4 102 25	10	6
1	4 101 74	4 102 26	16	6
1	4 101 75	4 102 27	20	6
1	4 101 76	4 102 28	25	6
1	4 101 77	4 102 29	32	6
1	4 101 78	4 102 30	40	6
1	4 101 79	4 102 31	50	6
1	4 101 80	4 102 32	63	6

MPX³ motorvédő kismegszakítók, **178. oldal**

További információk elérhetők a Legrand **e-katalógusán** (CE nyilatkozatok, használati utasítások, további katalógusok... stb.)

DX³ kismegszakítók

MA és Z karakterisztikával



Műszaki jellemzők az e-katalógusban

25 kA – IEC 60947-2 – 400 VA~
50 kA – IEC 60947-2 – 400 VA~
1,5 modul / pólus széles kismegszakítók
MA jelleggörbe: csak mágneses kioldóval felszerelt kismegszakítók
Minden DX³ kiegészítővel felszerelhető 16. oldal

Csom.	Kat. szám			Névleges áram [A]
	2P	3P	4P	
1	4 099 08			2
1	4 099 09	4 099 20		3
1	4 099 11	4 099 22		6
1	4 099 12	4 099 23	4 099 34	10
1	4 099 13	4 099 24	4 099 35	16
1	4 099 14	4 099 25	4 099 36	20
1		4 099 26	4 099 37	25

Kismegszakítók Z jellegűjével

Csom.	Kat. szám		Névleges áram [A]
	25 kA	50 kA	
1	4 098 66		1,6
1	4 098 67		2,5
1	4 098 68		4
1	4 098 69		6,3
1	4 098 70		10
1	4 098 71		12,5
1	4 098 72		16
1	4 098 73		25

Kismegszakítók MA jellegűjével

Kétpólusú – 230/400 V~

Csom.	Kat. szám		Névleges áram [A]
	25 kA	50 kA	
1	4 098 76	4 102 46	1,6
1	4 098 77	4 102 47	2,5
1	4 098 78	4 102 48	4
1	4 098 79	4 102 49	6,3
1	4 098 80	4 102 50	10
1	4 098 81	4 102 51	12,5
1	4 098 82	4 102 52	16
1	4 098 83	4 102 53	25
1	4 098 84	4 102 54	40
1	4 098 85	4 102 55	63

Hárompólusú – 400 V~

Csom.	Kat. szám		Névleges áram [A]
	25 kA	50 kA	
1	4 098 86	4 102 56	1,6
1	4 098 87	4 102 57	2,5
1	4 098 88	4 102 58	4
1	4 098 89	4 102 59	6,3
1	4 098 90	4 102 60	10
1	4 098 91	4 102 61	12,5
1	4 098 92	4 102 62	16
1	4 098 93	4 102 63	25
1	4 098 94	4 102 64	40
1	4 098 95	4 102 65	63

Négypólusú – 400 V~

MPX³ motorvédő kismegszakítók, **178. oldal**

CTX³ ipari mágneskapcsolók, **184. oldal**

DX³ áramvédő relék

1 modul/pólus széles DX³ kismegszakítókhöz

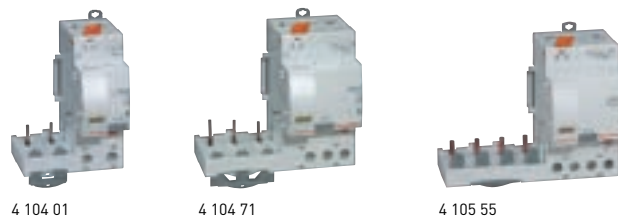

Műszaki jellemzők az e-katalógusban

Megfelel az IEC 61009-1 szabványnak
– AC osztály : csak AC hibákra érzékeny
– F osztály (volt Hpi) : AC és DC hibákra egyaránt érzékeny, növelt ellenállóság a transziensek ellen, lásd 6. oldal
1 modul/pólus széles DX³ kismegszakítók bal oldalára szerelendő

Csom.	Kat. szám	Négypólusú – 400 V~		
		Érzékenység [mA]	Névleges áram [A]	17,5 mm-es modulszám
1	4 104 99	30	40	3
1	4 105 00	30	63	3
1	4 105 11	300	40	3
1	4 105 12	300	63	3
1	4 105 21	300 szelektív	63	3
1	4 105 23	1000 szelektív	63	3

AC osztály

Csom.	Kat. szám	Négypólusú – 400 V~		
		Érzékenység [mA]	Névleges áram [A]	17,5 mm-es modulszám
1	4 105 25	30	40	3
1	4 105 26	30	63	3
1	4 105 28	300	40	3
1	4 105 29	300	63	3
1	4 105 31	300 szelektív	63	3

A osztály

Csom.	Kat. szám	Négypólusú – 400 V~		
		Érzékenység [mA]	Névleges áram [A]	17,5 mm-es modulszám
1	4 105 34	30	63	3
1	4 105 55	300 szelektív	63	3

F osztály (volt Hpi)

Csom.	Kat. szám	Kétpólusú – 230 V~		
		Érzékenység [mA]	Névleges áram [A]	17,5 mm-es modulszám
1	4 104 01	30	40	2
1	4 104 02	30	63	2
1	4 104 13	300	40	2
1	4 104 14	300	63	2
1	4 104 24	300 szelektív	63	2
1	4 104 26	1000 szelektív	63	2

AC osztály

Csom.	Kat. szám	Kétpólusú – 230 V~		
		Érzékenység [mA]	Névleges áram [A]	17,5 mm-es modulszám
1	4 104 28	30	40	2
1	4 104 29	30	63	2
1	4 104 31	300	40	2
1	4 104 32	300	63	2

A osztály

Csom.	Kat. szám	Kétpólusú – 230 V~		
		Érzékenység [mA]	Névleges áram [A]	17,5 mm-es modulszám
1	4 104 35	30	63	2

F osztály (volt Hpi)

Csom.	Kat. szám	Hárompólusú – 400 V~		
		Érzékenység [mA]	Névleges áram [A]	17,5 mm-es modulszám
1	4 104 71	30	40	3
1	4 104 72	30	63	3
1	4 104 74	300	40	3
1	4 104 75	300	63	3
1	4 104 77	300 szelektív	63	3

AC osztály

Csom.	Kat. szám	Hárompólusú – 400 V~		
		Érzékenység [mA]	Névleges áram [A]	17,5 mm-es modulszám
1	4 104 80	30	63	3
1	4 104 83	300	63	3

A osztály

Csom.	Kat. szám	Hárompólusú – 400 V~		
		Érzékenység [mA]	Névleges áram [A]	17,5 mm-es modulszám
1	4 104 86	30	63	3

F osztály (volt Hpi)

További információk elérhetők a Legrand **e-katalógusán** (CE nyilatkozatok, használati utasítások, további katalógusok... stb.)

DX³ áramvédő relék

1,5 modul/pólus széles DX³ kismegszakítókhoz

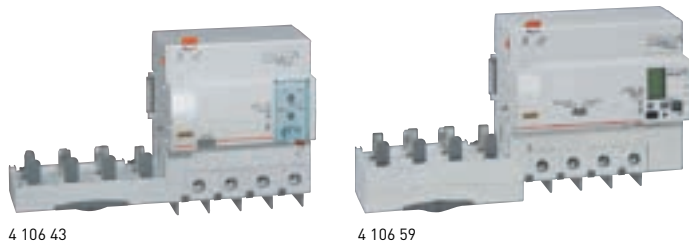

Műszaki jellemzők az e-katalógusban

Megfelel az IEC 61009-1 szabványnak
 – AC osztály : csak AC hibákra érzékeny
 – F osztály (volt Hpi) : AC és DC hibákra egyaránt érzékeny, növelt ellenállóság a transziensek ellen, lásd 6. oldal
 1,5 modul/pólus széles DX³ kismegszakítók bal oldalára szerelendő

Csom.	Kat. szám	Kétpólusú – 230 V~		Modulszám
AC osztály 30 mA				
		Érzékenység (mA)	Névleges áram, In (A)	
1	4 105 68	30	125	4
1	4 105 71	300	125	4
F osztály (volt Hpi)				
1	4 105 76	30	63	2
1	4 105 78	30	125	4
1	4 105 82	300	125	4
F osztály (volt Hpi) beállítható érzékenységgel				
1	4 105 83	300 és 1000 között	63	4

Csom.	Kat. szám	Három pólusú – 400 V~		Modulszám
F osztály (volt Hpi)				
		Érzékenység (mA)	Névleges áram, In (A)	
1	4 106 05	30	63	3
1	4 106 08	300	63	3
F osztály (volt Hpi) beállítható érzékenységgel				
1	4 106 11	300 és 1000 között	63	6

Csom.	Kat. szám	Négy pólusú – 400 V~		Modulszám
AC osztály				
		Érzékenység (mA)	Névleges áram, In (A)	
1	4 106 25	30	125	6
1	4 106 29	300	125	6
F osztály (volt Hpi)				
1	4 106 36	30	63	3
1	4 106 38	30	125	6
1	4 106 40	300	63	3
1	4 106 42	300	125	6
F osztály (volt Hpi) beállítható érzékenységgel				
1	4 106 43	300 és 1000 között	63	6

Csom.	Kat. szám	Négy pólusú 400 V~ – méréssel		Modulszám
LCD kijelző Hatásos energia, pillanatnyi teljesítmény és fázisonkénti fogyasztás megjelenítésére alkalmas				
F osztály (volt Hpi) készülék beépített energia méréssel				
		Érzékenység (mA)	Névleges áram, In (A)	
1	4 106 57	30–3000	63	7,5
1	4 106 58	30–3000	125	7,5

Csom.	Kat. szám	Négy pólusú 400 V~ – méréssel		Modulszám
LCD kijelző Fázisonkénti áram, feszültség, frekvencia, hatásos és meddő teljesítmény, teljesítménytényező, hatásos és meddő fogyasztás és harmonikus megjelenítésére alkalmas				
F osztály (volt Hpi) készülék beépített energia méréssel				
		Érzékenység (mA)	Névleges áram, In (A)	
1	4 106 59	30–3000	125	7,5

DX³ áramvédő relék

1,5 modul/pólus széles DX³ kismegszakítókhoz

Kompatibilitás: kismegszakító/áramvédő relé

Zárlati megszakító-képesség	Karakterisztika	Pólusok száma	Áramvédő relé 1 modul/pólus széles megszakítókhoz	Áramvédő relé 1,5 modul/pólus széles megszakítókhoz
6000 / 10 kA	B, C, D	2P, 3P, 4P	bármely készülék	–
10000 / 16 kA	B, C, D	2P, 3P, 4P	In ≤ 63 A	In ≥ 80 A
		3P, 4P	In ≤ 25 A	In ≥ 32 A
	B, C, Z	2P	In ≤ 32 A	In ≥ 40 A
		3P, 4P	In ≤ 10 A	In ≥ 12,5 A
25 kA	D	2P	In ≤ 25 A	In ≥ 32 A
		3P, 4P	In ≤ 10 A	In ≥ 12,5 A
50 kA	B, C, D	2P, 3P, 4P	–	bármely készülék

Beállítható áramvédő relé, F osztály (volt Hpi)

A homlokapon potméterek segítségével beállítható az érzékenység (300/500/1000 mA), valamint a késleltetés (azonnali, szelektív – 60 ms, késleltetett – 150 ms)



F osztály (volt Hpi) áramvédő relék beépített multimérővel

Megfelel az EN 61009-1, EN 60947-2 és 61557-12 (PMD/DD/K55) szabványoknak
 Elektronikus beállítási lehetőség az előlapon:
 – érzékenység: 30/300/1000/3000 mA
 – késleltetés: azonnali vagy késleltetett (300 ms, 1s, 3s)
 EMDX³ távleolvasó rendszerre ráfűzhető kat. szám: 4 210 75 segítségével
 Pontossági osztály: 1 osztály (EN 61557-12 szerint)

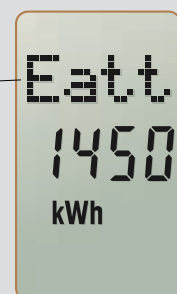

Energiafelügyeleti rendszerek, **63. oldal**

További információk elérhetők a Legrand **e-katalógusán** (CE nyilatkozatok, használati utasítások, további katalógusok... stb.)

DX³ kombinált áram-védőkapcsolók

6 000 – 10 kA – B és C jelleggörbe, A és F osztály (volt Hpi)



4 110 02



4 112 41

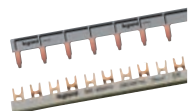

kat. számokat lásd a 351. oldalon.

Műszaki jellemzők az e-katalógusban

Megfelel az IEC 61008-1 szabványnak
Felül fogas, alul fogas vagy villás fésűs sínrel beköthető
Zárlati megszakítóképeség:

6000 – IEC 61009-1 – 10 kA / IEC 60947-2

A, F osztály (volt Hpi) feszültségfüggetlen áram-védőkapcsolók, lásd 6. oldal

Optimalizált elosztásra alkalmas készülék

Megújult címkeartóval felszerelve, lásd 6. oldal

Csom.	Kat. szám		Egypólus + nulla 230 V~		
	B jelleg-görbe	C jelleg-görbe	Érzékenység (mA)	Névleges áram (A)	17,5 mm-es modulszám
	Nulla a jobb oldalon				
	A osztály				
1	4 109 47	4 110 43	10	16	2
1	4 109 62	4 110 58	30	6	2
1	4 109 63	4 110 59	30	10	2
1	4 109 64	4 110 60	30	13	2
1	4 109 65	4 110 61	30	16	2
1	4 109 66	4 110 62	30	20	2
1	4 109 67	4 110 63	30	25	2
1	4 109 68	4 110 64	30	32	2
1	4 109 69	4 110 65	30	40	2
1		4 110 81	300	10	2
1		4 110 83	300	16	2
1		4 110 84	300	20	2
	F osztály (volt Hpi)				
1		4 111 02	30	6	2
1		4 111 03	30	10	2
1		4 111 04	30	13	2
1		4 111 05	30	16	2
1		4 111 06	30	20	2
1		4 111 07	30	25	2
1		4 111 08	30	32	2
1		4 111 09	30	40	2

Csom.	Kat. szám		Négypólusú 400 V~		
	B jelleg-görbe	C jelleg-görbe	Érzékenység (mA)	Névleges áram (A)	17,5 mm-es modulszám
	Nulla a jobb oldalon				
	A osztály				
1	4 112 23	4 112 33	30	10	4
1	4 113 56	4 113 57	30	13	4
1	4 112 24	4 112 34	30	16	4
1	4 112 25	4 112 35	30	20	4
1	4 112 26	4 112 36	30	25	4
1	4 112 27	4 112 37	30	32	4
1	4 112 28	4 112 38	300	10	4
1	4 112 29	4 112 39	300	16	4
1	4 112 30	4 112 40	300	20	4
1	4 112 31	4 112 41	300	25	4
1	4 112 32	4 112 42	300	32	4
	F osztály (volt Hpi)				
1		4 112 44	30	16	4
1		4 112 45	30	20	4
1		4 112 46	30	25	4
1		4 112 47	30	32	4

DX³ ÁVK kínálatunk megtekinthető a honlapunkon www.legrand.hu

DX³ kombinált áram-védőkapcsolók **10 000**

1P+N, B és C jelleggörbe, A és F osztály



4 111 49

Műszaki jellemzők az e-katalógusban

Megfelel az IEC 61008-1 szabványnak
Felül fogas, alul fogas vagy villás fésűs sínrel beköthető
6000 – IEC 61009-1 – 10 kA / IEC 60947-2

A, Hpi típusú feszültségfüggetlen kombinált áram-védőkapcsolók

Megújult címkeartóval felszerelve

Csom.	Kat. szám		Egypólus + nulla 230 V~		
	B jelleg-görbe	C jelleg-görbe	Érzékenység (mA)	Névleges áram (A)	17,5 mm-es modulszám
	Nulla a jobb oldalon				
	AC osztály				
1	4 109 71	4 109 78	30	10	2
1	4 109 72	4 109 79	30	16	2
1	4 109 73	4 109 80	30	20	2
1	4 109 74	4 109 81	30	25	2
1	4 109 75	4 109 82	30	32	2
1	4 109 76	4 109 83	30	40	2
	A osztály				
1	4 112 85	4 112 93	30	6	2
1	4 112 86	4 112 94	30	10	2
1	4 112 87	4 112 95	30	13	2
1	4 112 88	4 112 96	30	16	2
1	4 112 89	4 112 97	30	20	2
1	4 112 90	4 112 98	30	25	2
1	4 112 91	4 112 99	30	32	2
1	4 112 92	4 113 00	30	40	2
	F osztály (volt Hpi)				
1	4 113 02	4 113 10	30	10	2
1	4 113 03	4 113 11	30	13	2
1	4 113 04	4 113 12	30	16	2
1	4 113 05	4 113 13	30	20	2
1	4 113 06	4 113 14	30	25	2

További információk elérhetők a Legrand **e-katalógusán** (CE nyilatkozatok, használati utasítások, további katalógusok... stb.)

DX³ Stop Arc - alsó betáplálással

Íveszárlat érzékelő védelmi készülékek B, C jelleggörbe 10-20 A-ig

DX³ STOP ARC

ÍVESZÁRLAT ÉRZÉKELŐ VÉDELMI KÉSZÜLÉKEK

EXTRA VÉDELEM
AZ EMBEREK ÉS
AZ INGATLANOK
SZÁMÁRA



- 1 A visszajelzőfény megmutatja a készülék működési állapotát:
 - kikapcsolva: a termék nincs bekapcsolva (hiba)
 - zöld: a termék működik
 - piros: a termék hibás
- 2 Innovatív címketartó az áramkörök könnyű azonosítása érdekében
- 3 Színjelzés a működtetőkaron a megszakító érintkezőinek állapotának megtekintéséhez: Piros = I-BE (érintkezők zárva), Zöld = O-KI (kontaktusok nyitva)
- 4 Íveszárlat okozta kioldás kijelzése
- 5 A hibaáramok által történő kioldások jelzése sárga színnel
- 6 Tesztgomb az áram-védelmi funkció tesztelésére
- 7 A nulla pozíciója és a vezetékezés irányának jelölése a kötési hibák elkerülése érdekében
- 8 Részletes jelölések amelyek tartalmazzák a kat. számot és a főbb műszaki paramétereket
- 9 A kontaktuscsavarok lapos és PZ csavarhúzókkal egyaránt kompatibilisek
- 10 Kompatibilis különböző jelző és vezérlő kiegészítővel
- 11 Műszaki jelölés

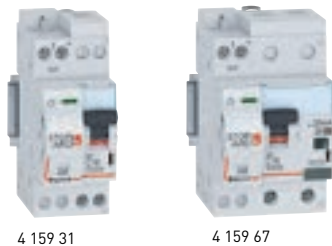
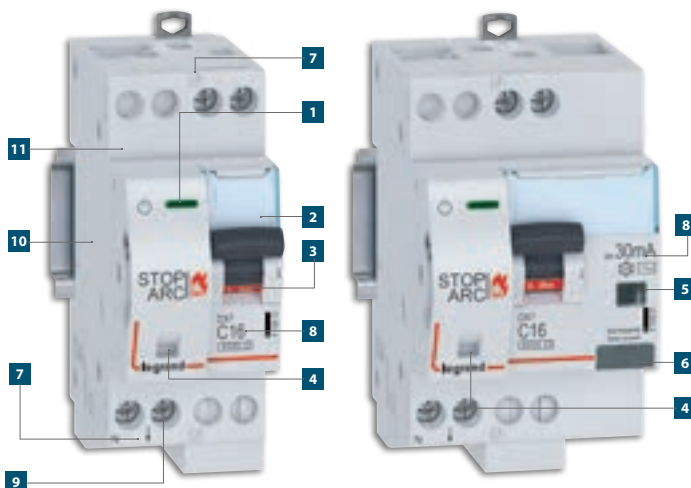

Megfelel az IEC/EN 62606 szabványnak
Felszerelhető DX³ segédérintkezőkkel, kioldókkal és motorshajtásokkal.
Speciális felhasználás: tűzmelegelőzés ív érzékeléssel

Csom.	Kat. szám		Íveszárlat érzékelő kismegszakító	
	Modulszám		Zárati megszakítóképesség: [6000] - EN/IEC 60898 - 230/240 V~ Fogas fésűs sínrel beköthető	
	Egypólus + nulla 230 V~ A nulla a jobb oldalon		Névleges áram In (A)	Modulszám
	B jelleg-görbe	C jelleg-görbe		
1	4 159 20	4 159 29	10	2
1	4 159 21	4 159 30	13	2
1	4 159 22	4 159 31	16	2
1		4 159 32	20	2

Csom.	Kat. szám		Íveszárlat érzékelő kombinált áram-védőkapcsoló	
	Modulszám		Zárati megszakítóképesség: [10000] - IEC 61009-1 - 230/240 V~ Mind fogas, mind villás fésűs sínrel beköthető	
	Egypólus + nulla 230 V~ A Típus 30 mA A nulla a jobb oldalon		Névleges áram In (A)	Modulszám
	B jelleg-görbe	C jelleg-görbe		
1	4 159 56	4 159 65	10	3
1	4 159 57	4 159 66	13	3
1	4 159 58	4 159 67	16	3
1		4 159 68	20	3

Túlfeszültség-levezetők

VÉDJE MEG

ÉRZÉKENY ELEKTRONIKUS BERENDEZÉSEIT
A TÚLFESZÜLTSGEK KÁROS HATÁSAITÓL



HAGYOMÁNYOS TÚLFESZÜLTSGÉ
LEVEZETŐK BEÉPÍTETT VÉDELEM
NÉLKÜL (T1+T2 ÉS T2)

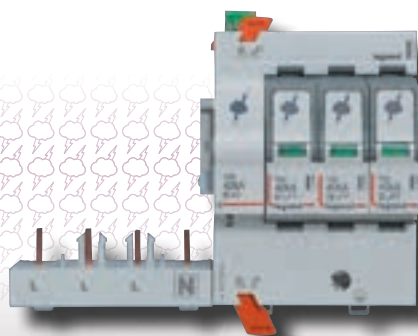

TÚLFESZÜLTSGÉ-LEVEZETŐK
KIEGÉSZÍTŐ MODULLAL (T2)

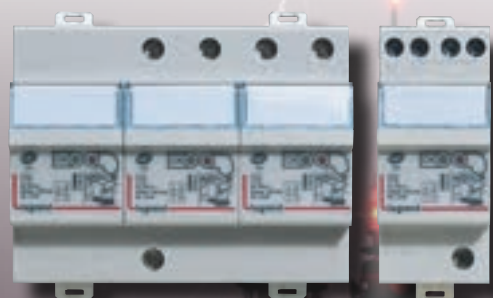

TÚLFESZÜLTSGÉ-LEVEZETŐK BEÉPÍTETT
VÉDELEMMEL (T2)

teljes kínálat
minden épületbe

DX³ segédérintkezők

TX³ és DX³ készülékekre egyaránt felszerelhetőek



Csom.	Kat. szám	Segédérintkezők
		DX ³ és TX ³ készülékek bal oldalára szerelhető Készülékenkénti maximális segédérintkezők száma: - 3 állapotjelző vagy - 2 állapotjelző + 1 hibajelző Lehetővé teszi a fésűs sín áthaladását A készülékek egymásra pattintásához nincs szükség szerszámra
1	4 062 50	Állapotjelző segédérintkező 6 A – 250 V~ (váltóérintkezős) Alkalmos: kismegszakítókra, kombinált áram-védőkapcsolókra, áram-védőkapcsolókra, szakaszolókapcsolókra
1	4 062 52	Hibajelző segédérintkező 6 A – 250 V~ (váltóérintkezős) Alkalmos: kismegszakítókra, kombinált áram-védőkapcsolókra, áram-védőkapcsolókra
1	4 062 56	Univerzális segédérintkező 6 A – 250 V~ (váltóérintkezős) Alkalmos: kismegszakítókra, kombinált áram-védőkapcsolókra, áram-védőkapcsolókra Állapot vagy hibajelzőként egyaránt alkalmazható
1	4 062 64	Univerzális kombinált segédérintkező 6 A – 250 V~ (váltóérintkezős) Alkalmos: kismegszakítókra, kombinált áram-védőkapcsolókra, áram-védőkapcsolókra Állapot és hibajelzőként vagy kettős állapotjelzőként egyaránt alkalmazható

17,5 mm-es modulszám

0,5

0,5

0,5

1

DX³ motoros hajtások

Csom.	Kat. szám	Kioldók
		DX ³ és TX ³ készülékek bal oldalára szerelhető Készülékenkénti maximális 1 kioldó szerelhető fel Lehetővé teszi a fésűs sín áthaladását A készülékek egymásra pattintásához nincs szükség szerszámra Alkalmos: kismegszakítókra, kombinált áram-védőkapcsolókra, áram-védőkapcsolókra, szakaszolókapcsolókra
		Munkaáramú kioldó Készülékek távoli kioldását teszi lehetővé munkaáram segítségével (pl. záró érintkezős nyomógombbal)
1	4 062 76	12–48 V~/=
1	4 062 78	110–415 V~
		Nullfeszültség kioldó Készülékek távoli kioldását teszi lehetővé a feszültség megszakításával (pl. nyitó érintkezős nyomógombbal)
1	4 062 80	24–48 V~/=
1	4 062 82	230 V~
		Túlfeszültség kioldó (POP) Fázis és nulla között kialakult túlfeszültség esetén kioldja a rákötött készüléket Kioldási küszöb: 275 V
1	4 062 86	
		Független munkaáramú kioldó záró érintkezős nyomógombhoz Növelt védelmi szintet biztosító távkioldó, amely záró érintkezős nyomógombbal vagy vészleállító gombbal működtethető Beépített akkumulátorral ellátva: 60 órás működési tartalék Alkalmos a készülék távkioldására abban az esetben is, amennyiben nincs tápfeszültség Megtáplálás: 230 V~
1	4 062 87	
1	4 062 85	További akkumulátor a független munkaáramú távkioldóhoz, kat. szám: 4 052 87

17,5 mm-es modulszám

1

1

1

1

1

1,5

Csom.	Kat. szám	Motoros hajtások
		Alkalmos a rákapcsolt készülékek távvezérlésére (le- és felkapcsolás egyaránt) DX ³ és TX ³ készülékek bal oldalára szerelhető A készülékek egymásra pattintásához nincs szükség szerszámra Alkalmos kismegszakítók, kombinált áram-védőkapcsolók, áram-védőkapcsolók, DX ³ -IS szakaszolókapcsolók (1P, 2P, 3P vagy 4P) vezérlésére További 1 távkioldóval és 1 segédérintkezővel felszerelhető
		BE/KI funkció – 1 modul/pólus széles készülékekhez (In ≤ 63 A)
		Vezérlő feszültség
1	4 062 90	24–48 V~/=
1	4 062 91	230 V~
		BE/KI funkció – 1,5 modul/pólus széles készülékekhez (In ≤ 125 A)
1	4 062 92	230 V~
		BE/KI + automata RESET funkció – 1 modul/pólus széles készülékekhez (In ≤ 63 A) Automatikusan visszakapcsolja a rákötött készüléket (a folyamatos áramellátás érdekében)
1	4 062 93	24–48 V~/=
1	4 062 95	230 V~

17,5 mm-es modulszám

1

1

1

2

2

DX³ STOP & GO önvisszakapcsoló automatikák



4 062 88

Csom.	Kat. szám	STOP & GO önvisszakapcsoló automatika
		Alkalmas 1 modul/pólus széles DX ³ és TX ³ áram-védőkapcsolók, valamint kombinált áram-védőkapcsolók automatikus visszkapcsolására 63 A-ig. Tranziens hibák esetén visszkapcsolja a rákötött készüléket, biztosítva ezzel a folyamatos áramellátást. További 1 távkioldóval és 1 segédérintkezővel felszerelhető (távkioldót közvetlenül a készülékre kell felhelyezni).
		Alapkészülék
1	4 062 88	Vezérlő feszültség 230 V~ 17,5 mm-es modulszám 2
		Alapkészülékbe épített periodikus öntesztel
1	4 062 89	230 V~ 2

DX³ kézi forrásváltó, meghosszabbított rotációs hajtás és egyéb kiegészítők



4 063 14



4 063 19

Csom.	Kat. szám	Kézi forrásváltó
		Lehetőséget biztosít két rákötött moduláris DX ³ kismegszakító vagy terheléskapcsoló forrásváltóként történő alkalmazására, megátolva a két betáplálás egyszerre történő felkapcsolására. További műszaki és telepítési jellemzők elérhetőek az e-katalóguson.
1	4 063 14	2P 2 modul széles készülékekhez
1	4 063 15	3P 3 modul széles készülékekhez
1	4 063 16	4P 4 modul széles készülékekhez
		Mellső meghosszabbított kézi rotációs hajtás
		Alkalmos moduláris készülékek működtetésének ajtóra kivételére, így az elosztószekrény ajtajának kinyitása nélkül lehetővé teszi a készülék be/ki kapcsolását DX ³ /TX ³ /RX ³ készülékekre egyaránt felszerelhető (2P/3P/4P). Telepítési jellemzők elérhetőek az e-katalóguson.
1	4 063 19	Fekete karral
1	4 063 20	Sárga/piros karral
		Vezetékezési kiegészítők
		Szigetelő válaszfal
1	4 063 05	1 modul/pólus széles megszakítókhoz. Vezetékek egymástól történő elszigetelésére alkalmas kismegszakítóknál.
		Kábelátvezető távtartó elem
10	4 063 07	0,5 modul széles. Üzemszerűen melegedő készülékek térbeli elválasztására. Fésűs sínek áthaladása lehetséges. Bekötőkapcsok alumínium. Távtartó belsejében vezetékek áthaladása megoldható.
		Bekötőkapcsok alumínium vezetékekhez
1	4 063 10	1,5 modul/pólus széles kismegszakítókhoz 63 A-ig
1	4 063 11	1,5 modul/pólus széles kismegszakítókhoz és terheléskapcsolókhoz 80 és 125 A között
		Biztonsági és karbantartási kiegészítők
		Plombálható csavartakaró
2	4 063 04	1 modul/pólus széles kismegszakítókhoz (4 darabos készlet)
1	4 063 12	1,5 modul/pólus széles kismegszakítókhoz (4 darabos készlet)
		Bekötőkapocs takaró
1	4 063 06	1,5 modul/pólus széles kismegszakítókhoz (2 darabos készlet)
		Lakatolás
1	0 227 97	Billenőkar lakatolása karbantartás esetén. Nagy lakat, Ø6 mm, 50 mm hossz. Két kulccsal és felirattal.
3	4 063 13	Kis lakat, Ø5 mm
2	4 063 03	Lakattartó (kis és nagy lakathoz egyaránt alkalmazható). Kismegszakítókhoz, áram-védőkapcsolókhoz, kombinált áram-védőkapcsolókhoz és terheléskapcsolókhoz alkalmazható.

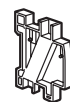
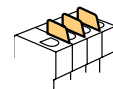

Szakaszolható biztosítóaljzatok



TELJES BIZTONSÁG

Teljes egészében látható
olvadóbiztosítók

☐ kettős szigetelésű kialakítás

PRAKTIKUSSÁG

Minden szakaszolható biztosítóaljzat
felszerelhető:
kiolvadásjelzővel
lakattal



Geometriai méretek (19. oldal)
Villamos jellemzők (19. oldal)

Csom.	Kat. szám	Szakaszolható biztosítóaljzatok
		Megfelelnek az IEC 60269-2, IEC 60947-3 szabványoknak Használható aM vagy gG típusú olvadóbiztosító-betétekhez Olvadóbiztosító-betét nélkül szállítva Zárlati szilárdságát a betét határozza meg Védettség: IP2X Alul és felül fogas fésűs sínekkel beköthető
		Egypólusú Az olvadóbiztosító mérete (mm) 17,5 mm-es modulszám 10×38 1
10	0 058 08	
		Egypólusú + nulla Félmodullal eltolt fázis + nullás sínezéssel köthető be Az olvadóbiztosító mérete (mm) 17,5 mm-es modulszám 10×38 1
10	0 058 18	
		Kétpólusú Az olvadóbiztosító mérete (mm) 17,5 mm-es modulszám 10×38 2
5	0 058 28	
		Hárompólusú Az olvadóbiztosító mérete (mm) 17,5 mm-es modulszám 10×38 3
3	0 058 38	
		Hárompólusú + nulla Az olvadóbiztosító mérete (mm) 17,5 mm-es modulszám 10×38 4
2	0 058 48	
		Összekötő fogantyú
10	0 057 92	2 egypólusú biztosítóaljzathoz
10	0 057 93	3 egypólusú biztosítóaljzathoz
10	0 057 94	4 egypólusú biztosítóaljzathoz
		Tartozékok
10	0 057 90	250 V~os kiolvadásjelző
5	0 057 96	Nyitó + záró segédérintkező előmegszakítással
3	0 057 99	5 A – 250 V~ 0,5 modul Lakattartó Ø5 mm

Szakaszolható biztosítóaljzatok

SP 51, SP 58



0 216 01



0 216 92

Csom.	Kat. szám	Szakaszolható biztosítóaljzatok
		Megfelel az IEC 60269-2 szabványnak Használható aM vagy gG típusú olvadóbiztosító- betétekhez Olvadóbiztosító-betét nélkül szállítva Zárlati szilárdságát a betét határozza meg
		Egypólusú Az olvadóbiztosító mérete (mm) 17,5 mm-es modulszám
5	0 215 01	SP 51 14×51 1,5
3	0 216 01	SP 58 22×58 2
		Egypólusú + nulla Az olvadóbiztosító mérete (mm) 17,5 mm-es modulszám
1	0 215 02	SP 51 14×51 3
		Kétpólusú Az olvadóbiztosító mérete (mm) 17,5 mm-es modulszám
1	0 215 03	SP 51 14×51 3
		Hárompólusú Az olvadóbiztosító mérete (mm) 17,5 mm-es modulszám
1	0 215 04	SP 51 14×51 4,5
1	0 216 04	SP 58 22×58 6
		Hárompólusú + nulla Az olvadóbiztosító mérete (mm) 17,5 mm-es modulszám
1	0 215 05	SP 51 14×51 6
1	0 216 05	SP 58 22×58 8

Csom.	Kat. szám	Összekötő fogantyú
5	0 216 96	SP 51, SP 58 aljzatokhoz 300 mm hosszú, vágható

Csom.	Kat. szám	Tartozékok
6	0 216 92	SP 51 és SP 58-hoz alternatív segédérintkező Előmegszakítással, 5 A – 250 V– 0,5 modul Szerelés a jobb oldalra
10	0 216 98	Többpólusú SP 51 és SP 58-hoz lakattartó Ø5 mm lakathoz

További információk elérhetők a Legrand e-katalógusán (CE nyilatkozatok, használati utasítások, további katalógusok... stb.)

Szakaszolható biztosítóaljzatok

SP 51, SP 58

Geometriai méretek

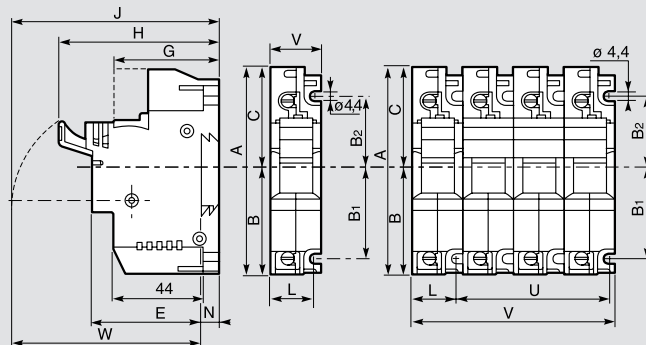

	A (mm)	B (mm)	B1 (mm)	B2 (mm)	C (mm)	E (mm)	G (mm)	H 1P (mm)	H Több P (mm)	J 1P (mm)
SP 51	106	54,5	45	35	51,5	55	53	81	84	96
SP 58	140	74	65	45	66	59	53	87	90	111

	J TP (mm)	L (mm)	N (mm)	U 2P (mm)	U 3P (mm)	U 4P (mm)	V 1P (mm)	V 2P (mm)	V 3P (mm)	V 4P (mm)	W 1P (mm)	W TP (mm)
SP 51	99	20,7	9	26,5	53	79,5	26,5	53	79,5	106	87	90
SP 58	114	27	9	36	72	108	36	72	108	144	101	109

Készülék kiválasztás

Típus	Előírt áramerősség	Az olvadóbiztosító maximális értéke					
		400 V~		500 V~		690 V~	
		gG	aM	gG	aM	gG	aM
SP 51	50 A	50	50	50	40	25	25
SP 58	100 A (400 V-on 125 A)	125	125	100	100	50	50

A fenti értékek az IEC 60269-2/2-1 szabvány szerint értendők: a felhasználás bizonyos sajátos körülményei között csökkenthetők, illetve növelhetők

Készülék átsorolása

Amint a felhasználás körülményei szigorúbbá válnak, szükségessé válik az átsorolás:

- 35 °C-ot meghaladó környezeti hőmérséklet esetén az olvadóbiztosítókat 10 °C-onként egy mérettel lejjebb kell sorolni (UTE C 20-051/CEI 60293)
- Egymás mellé helyezett, egyidejű működésű készülékeknek

2 vagy 3 készülék	$0,9 \times l_n$
4 vagy 5 készülék	$0,8 \times l_n$
6, 7, 8 vagy 9 készülék	$0,7 \times l_n$
≥ 10 készülék	$0,6 \times l_n$

A fenti arányszámok az aljzat névleges áramára alkalmazandók! (EN 60439-1, CEI 60 439-1)

- Folyamatos terhelés esetén szükséges lehet egy mérettel alacsonyabb osztályba sorolni

Villamos jellemzők

Névleges feszültség	10×38 500 V~	14×51 690 V~	22×58
Legnagyobb használható olvadóbiztosító	400 V~ aM 25 A	500 V~ gG 25 A aM 16 A	125 A
Disszipált teljesítmény pólusonként	1P: 0,5 W 1P+N: 1,5 W	-	-
Átütési feszültség	8 kV	-	-
Raktározási hőmérséklet	-	10 °C – + 70 °C	-
Alkalmazási hőmérséklet	-	5 °C – + 40 °C	-
Védettség	IP2X	IP2X (előlap alatt)	
Beköthető vezeték	tömör hajlékony érvéghüvellyel	1–4P: 1,5–25 mm ² 1P+N: 1,5–16 mm ²	1×35 mm ² vagy 2×16 mm ²
Meghúzási nyomaték	min. max.	1–4P: 1–25 mm ² 1P+N: 1–10 mm ² 1P+4P: 1,8 Nm 1P+N: 1,2 Nm	1×50 mm ² vagy 2×25 mm ² - -

Szakaszolható biztosítóaljzatok

5×20



0 058 00



0 102 63

Geometriai méretek (21. oldal)

Csom.	Kat. szám	Szakaszolható biztosítóaljzatok		
		Megfelelnek az IEC 60127-6 szabványnak Olvadóbetét nélkül szállítva Zárleti szilárdságát a betét határozza meg Védelem: IP2X Alul és felül fogas sínekkel beköthető		
		Egypólusú		
		Az olvadóbiztosító mérete (mm)	Névleges feszültség	17,5 mm-es modulszám
5	0 058 00	5×20	250 V~	1
		Egypólusú + nulla		
5	0 058 02	5×20	250 V~	1

Csom.	Kat. szám	Miniatűr hengeres olvadóbiztosítók		
		Méret 5×20, F típus (gyors), kerámiatest Megfelel az IEC 127, VDE 0820-1 szabványoknak Nagy zárleti megszakítóképesség Használhatók fényerő-szabályzókhöz, sorkapcsokhoz (Viking 3)		
		Névleges áram	Névleges feszültség (V~)	Zárleti megszakítóképesség (A)
10	0 102 02	200 mA		
10	0 102 05	500 mA		
10	0 102 06	630 mA		
10	0 102 10	1 A		
10	0 102 12	1,25 A		
10	0 102 16	1,6 A	250	1 500
10	0 102 20	2 A		
10	0 102 25	2,5 A		
10	0 102 30	3,15 A		
10	0 102 50	5 A		
10	0 102 63	6,3 A		
10	0 102 96	10 A	250	500

Hengeres ipari olvadóbiztosítók

gG



0 123 04



0 133 08



0 143 10



0 153 96

Geometriai méretek (21. oldal)

Csom.	Kat. szám	Hengeres olvadóbiztosítók		
		Megfelel az IEC/EN 60269-1; IEC/EN 60269-2 szabványoknak Alkalmas a kisfeszültségű áramkörök védelmére gG típusok		
		8,5×32 mm		
		Zárleti megszakítóképesség 20 kA		
		Névleges áram (A)	Névleges feszültség (V)	
			400	
		gG típus		
10	0 123 01	1		
10	0 123 02	2		
10	0 123 04	4		
10	0 123 06	6		
10	0 123 08	8		
10	0 123 10	10		
10	0 123 12	12		
100	0 123 16	16		
		10×38 mm		
		Zárleti megszakítóképesség 100 kA		
		Névleges áram (A)	Névleges feszültség (V)	
			500	
		gG típus	gG típus kiolv. j.	
10	0 133 94			0,5
10	0 133 01			1
10	0 133 02	0 134 02		2
10	0 133 04	0 134 04		4
10	0 133 06	0 134 06		6
10	0 133 08	0 134 08		8
10	0 133 10	0 134 10		10
10	0 133 12	0 134 12		12
10	0 133 16	0 134 16		16
10	0 133 20	0 134 20		20
10	0 133 25	0 134 25		25
		14×51 mm		
		Zárleti megszakítóképesség 100 kA		
		Névleges áram (A)	Névleges feszültség (V)	
			500	
		gG típus		
10	0 143 02	2		
10	0 143 04	4		
10	0 143 06	6		
10	0 143 10	10		
10	0 143 16	16		
10	0 143 20	20		
10	0 143 25	25		
10	0 143 32	32		
10	0 143 40	40		
10	0 143 50 ⁽¹⁾	50		
		22×58 mm		
		Zárleti megszakítóképesség 100 kA		
		Névleges áram (A)	Névleges feszültség (V)	
			500	
		gG típus		
10	0 153 10	10		
10	0 153 16	16		
10	0 153 20	20		
10	0 153 25	25		
10	0 153 32	32		
10	0 153 40	40		
10	0 153 50	50		
10	0 153 63	63		
10	0 153 80	80		
10	0 153 96	100		
10	0 153 97 ⁽¹⁾	125		

(1) Szabványosított túlméretezés (névleges feszültség 400 V)

Hengeres ipari olvadóbiztosítók

aM



0 120 04



0 140 12

Csom.	Kat. szám	Hengeres olvadóbiztosítók	
		Megfelel az IEC/EN 60269-1; IEC/EN 60269-2 szabványoknak Alkalmas a kisfeszültségű áramkörök védelmére aM típusok	
		8×32 mm⁽³⁾	
		Zárlati megszakítóképesség 20 kA	
		Névleges áram (A)	Névleges feszültség (V)
10	aM típus 0 120 01	1	400
10	0 120 02	2	
10	0 120 04	4	
10	0 120 06	6	
10	0 120 08	8	
10	0 120 10	10	
		10×38 mm	
		Zárlati megszakítóképesség 100 kA	
		Névleges áram (A)	Névleges feszültség (V)
10	aM típus 0 130 92	0,25	500
10	0 130 95	0,5	
10	0 130 01	1	
10	0 130 02	2	
10	0 130 04	4	
10	0 130 06	6	
10	0 130 08	8	
10	0 130 10	10	
10	0 130 12	12	
10	0 130 16	16	
10	0 130 20 ⁽²⁾	20	
10	0 130 25 ⁽²⁾	25	
		14×51 mm	
		Zárlati megszakítóképesség 100 kA	
		Névleges áram (A)	Névleges feszültség (V)
10	aM típus 0 140 02	2	500
10	0 140 04	4	
10	0 140 06	6	
10	0 140 08	8	
10	0 140 10	10	
10	0 140 12	12	
10	0 140 16	16	
10	0 140 20	20	
10	0 140 25	25	
10	0 140 32	32	
10	0 140 40	40	
10	0 140 50 ⁽¹⁾	50	
		22×58 mm	
		Zárlati megszakítóképesség 100 kA	
		Névleges áram (A)	Névleges feszültség (V)
10	aM típus 0 150 16	16	500
10	0 150 20	20	
10	0 150 25	25	
10	0 150 32	32	
10	0 150 40	40	
10	0 150 50	50	
10	0 150 63	63	
10	0 150 80	80	
10	0 150 96	100	
10	0 150 97 ⁽¹⁾	125	

(1) Szabványosított túlméretezés (névleges feszültség 400 V)

(2) Nem szabványosított túlméretezés (névleges feszültség 400 V)

(3) A régi méret: 8,5×31,5 mm

Hengeres ipari olvadóbiztosítók

geometriai méretek

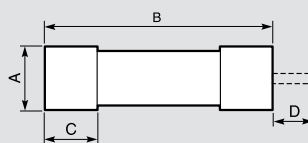

Méret	A	B	C	D
8×32 (mm)	8	32	6,3	-
10×38 (mm)	10,3	38	10	-
14×51 (mm)	14,3	51	13	7,5
22×58 (mm)	22,2	58	16	7,5

Motorvédelem

Motor						Olvadóbiztosítók					
230 V 3 f.			400 V 3 f.			10×38 méret		14×51 méret		22×58 méret	
kW	LE	In A	kW	LE	In A	gG	aM	gG	aM	gG	aM
0,37	0,5	1,8	0,37	0,5	1,03	4	2	4	2		
0,75	1	3,5	1,5	2	3,5	6	4	6	4		
1,1	1,5	4,4	2,2	3	5	12	6		6		
1,8	2,5	7	3	4	6,6	16	8	16	8	16	
2,2	3	8,7	4	5,5	8,5	20	10	20	10	20	
3	4	11,5	5,5	7,5	11,5	25	12	25	12	25	
4	5,5	14,3	7,5	10	15,5		20 ⁽¹⁾	32	20	32	20
5,5	7,5	20	11	15	22		25 ⁽¹⁾	50	25	50	25
7,5	10	27	15	20	30			32	50	32	
10	13,5	35	18,5	25	37			40	63	40	
11	15	39	22	30	44			50 ⁽¹⁾	80	50	
15	20	52	25	34	51				100	63	
18,5	25	64	30	40	60				125 ⁽¹⁾	80	
22	30	75	37	50	72					80	
25	35	85	45	60	85					100	
30	40	103	55	75	105					125 ⁽¹⁾	
45	60	147	75	100	138						
55	75	182	90	125	170						
75	100	239	110	150	205						
80	160	260	132	180	245						
90	125	295	160	218	300						
110	150	356	200	270	370						
132	180	425	250	340	475						
160	218	520	315	430	584						
220	300	710	400	550	750						

(1) Maximum 400 V



Tökéletes védelem

Minden típusú alkalmazáshoz és minden kockázati szinthez

Nagyobb teljesítménnyel, új funkciókkal kínál rugalmasságot és megbízhatóságot. Az új készülékek megfelelnek az EN 61643-11 és IEC 61643-11 szabványnak, feladatuk a személy és vagyonvédelem a villám közvetlen és közvetett hatásaitól, valamint a folyamatos működés biztosítása.



- A kínálat segítségével egyszerűen kiválaszthatja a megfelelő készüléket, könnyedén alkalmazkodhat a telepítés követelményeire.
- A készülékek a kiválasztás/karbantartás során könnyen azonosíthatók, köszönhetően a műszaki feliratozásnak.
- A karbantartás során a készülékek szerszám nélkül, biztonságosan kiemelhetők a sorból.
- A túlfeszültség-levezető és a hozzá tartozó megszakító állapota egy hibajelző segédérintkező segítségével távolról is leolvasható.

A túlfeszültség levezetők kötelezőek¹:

- Minden területen (néhány speciális esettől eltekintve), ahol:
 - Villámvédelemmel ellátott épületekben: Túlfeszültség levezetők a főelosztó- és alelosztó-táblákban
 - IEC/EN 62305 szabványt alkalmaznak
 - Kereskedelmi célú épületekben
 - Közintézményekben, kórházakban
- Felsővezetékekkel lefedett (vagy részlegesen lefedett) AQ2 földrajzi területeken

Kisfeszültségű telepítés	Főelosztó szekrény	Hálózat
	Nagyon magas kockázat	1P+N
		3P
	Minden terület	3P+N
	Magas kockázat	1P+N
		3P
	Vidéki környezet, hegyvidékek, stb.	3P+N
	Alacsony kockázat	1P+N
		3P
	Városi környezet, kivéve a hegyvidékeket, stb.	3P+N
	Alelosztó-szekrény	1P+N
		3P
	Minden kockázati szint	1P+N
	3P	
	3P+N	
	Érzékeny berendezések helyi védelme	

Kommunikációs vonalak

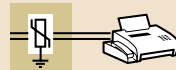

Lásd 26. oldalon

[1]: Az IEC/HD 60364 telepítési szabvány 443. és 534. fejezete alapján

[2]: A túlfeszültség-levezető típusa alapján telepítésre javasolt védelmi berendezés és a telepítés követelményei

[3]: Hagyományos moduláris túlfeszültség-levezető

Túlfeszültség-levezető kat. szám	T1+T2 / 25 kA és 35 kA 4 122 80/81/82/83		T1+T2 / 12,5 kA 4 122 70/71/72/73/74/75/76/77		
	3P	3P+N	1P+N	3P	3P+N
Hálózat					
Megszakító	DPX ³ 160 - 80 A		DX ³ 63 A C jelleggörbe		
	3P	4P	2P	3P	4P
Icc ≤ 10 kA	-	-	4 078 06	4 078 65	4 079 34
Icc ≤ 16 kA	4 200 04	4 200 14	4 092 08	4 092 60	4 093 42
Icc ≤ 25 kA	4 200 44	4 200 54	4 097 74	4 097 87	4 098 00
Icc ≤ 50 kA	4 201 24	4 201 34	4 101 54	4 101 67	4 101 80

Kockázati szintek:

- Nagyon magas kockázati szint: EN/IEC 62305 szabvány, villámvédelemmel ellátott, vagy fémszerkezettel rendelkező létesítmények/építmények (villámlevezetőként működnek), különálló vagy magasan fekvő építmények, illetve gyakori villámcsapás sújtotta övezetek, stb.



- Magas kockázati szint: vidéki, hegyvidéki övezetek, különálló létesítmények, vonal végén lévő, vízfelületekhez, fákhöz vagy villámhárítóval ellátott épületekhez közeli területek, stb.



- Alacsony kockázati szint: városi környezetben (vagy épületcsoportok közelében), lapos övezetben, vagy alacsony és közepesen magas dombvidékeken levő létesítmények, stb.

Családi vagy társas házak és kisebb kereskedelmi épületek

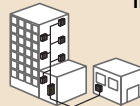
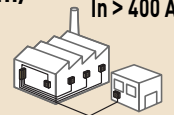
 $I_n \leq 125 \text{ A}$
Kereskedelmi épületek

 $I_n \leq 400 \text{ A}$
Nagyobb kereskedelmi/ ipari épületek (IT földelési rendszer: lásd lejjebb)

 $I_n > 400 \text{ A}$

Családi vagy társas házak és kisebb kereskedelmi épületek			Kereskedelmi épületek			Nagyobb kereskedelmi/ ipari épületek		
Icc	Túlfeszültség-levezető típusa	Túlfeszültség levezető (nulla a jobb oldalon) + javasolt túláram védelem ^[2]	Icc	Túlfeszültség-levezető típusa	Túlfeszültség levezető (nulla a jobb oldalon) + javasolt túláram védelem ^[2]	Icc	Túlfeszültség-levezető típusa	Túlfeszültség levezető (nulla a jobb oldalon) + javasolt túláram védelem ^[2]
≤ 10 kA	 T1+T2 / 12.5 kA	4 122 76 + 4 078 06	≤ 25 kA	 T1+T2 / 25 kA	-	≤ 50 kA	 T1+T2/25 kA	-
		4 122 72 + 4 078 65			4 122 82 + 4 200 44			4 122 82 + 4 201 24
		4 122 77 + 4 079 34			4 122 83 + 4 200 54			4 122 83 + 4 201 34
	 T1+T2 / 8 kA	4 122 56 + 4 078 04		 T1+T2 / 12.5 kA	-		 T1+T2/25 kA	-
		4 122 52 + 4 078 63			4 122 72 + 4 097 87			4 122 82 + 4 201 24
		4 122 57 + 4 079 32			4 122 77 + 4 098 00			4 122 83 + 4 201 34
	 T2 / 40 kA	4 122 46 + 4 078 02		 T1+T2 / 12.5 kA	-		 T1+T2/12.5 kA	-
		4 122 42 + 4 078 61			4 122 72 + 4 097 87			4 122 72 + 4 101 67
		4 122 47 + 4 079 30			4 122 77 + 4 098 00			4 122 77 + 4 101 80
≤ 6 kA	 T2 / 20 kA	4 122 26 + 4 078 01	≤ 16 kA	 T2/20 kA	4 122 62 + 4 092 03	≤ 25 kA	 T2/40 kA	4 122 66 + 4 097 70
		-			4 122 42 ^[3] + 4 092 55			4 122 42 ^[3] + 4 097 83
		4 122 27 + 4 079 29			4 122 63 + 4 093 37			4 122 67 + 4 097 96
	 T2 / 12 kA	0 039 51 beépített védelem	≤ 10 kA	 T2 / 12 kA	0 039 71 beépített védelem		-	
		-			-		-	
		0 039 53 beépített védelem			0 039 73 beépített védelem		-	
Elosztósorok		6 946 14/48/51/56/64/66/70/71	Program Mosaic (T2 + T3)		0 775 40	Program Mosaic (T2 + T3)		0 775 40
Program Mosaic (T2 + T3)		0 775 40						

Ha kisfeszültségű túlfeszültség levezetők vannak telepítve, akkor minden betáplálás egyéni védelme is javasolt

IT földelési rendszer (minden kockázati szintre)

Túlfeszültség-levezető típusa	Hálózat	Icc	Túlf.-levezető + védelmi készülék ^[2]
 T1+T2 35 kA/440 V	3P	50 kA	4 122 80 (x 3) + 4 201 24
	3P+N		4 122 80 (x 4) + 4 201 34
 T2 40 kA/440 V	1P+N	25 kA	4 122 30 (x 2) + 4 097 70
	3P		4 122 32 + 4 097 83
	4P		4 122 33 + 4 097 96

T1+T2 / 8 kA 4 122 50/51/52/53/54/55/56/57			T2 / 40 kA 4 122 30/32/33/40/41/42/43/44/45/46/47/64/65/66/67			T2 / 20 kA 4 122 20/21/23/24/25/26/27/60/61/62/63		
1P+N	3P	3P+N	1P+N	3P	3P+N	1P+N	3P	3P+N
DX ³ 40 A C jelleggörbe			DX ³ 25 A C jelleggörbe			DX ³ 20 A C jelleggörbe		
2P	3P	4P	2P	3P	4P	2P	3P	4P
4 078 04	4 078 63	4 079 32	4 078 02	4 078 61	4 079 30	4 078 01	4 078 60	4 079 29
4 092 06	4 092 58	4 093 40	4 092 04	4 092 56	4 093 38	4 092 03	4 092 55	4 093 37
4 097 72	4 097 85	4 097 98	4 097 70	4 097 83	4 097 96	4 097 69	4 097 82	4 097 95
4 101 52	4 101 65	4 101 78	4 101 50	4 101 63	4 101 76	-	-	-

Túlfeszültség-levezetők 230 - 400 V~

T1+T2 vizsgálati osztály



4 122 77



4 122 57



4 122 83



4 123 03



4 122 84

Műszaki jellemzők (28. oldal)

Tranziens túlfeszültség ellen nyújtanak védelmet 230/400 V~ hálózatokon (50/60 Hz). A túlfeszültséglevezetők megfelelnek az EN/IEC 61643-11 szabványnak. Főelosztó szekrények védelmére ajánlott I + II Osztály (T1+T2): A túlfeszültséglevezetők a T1 és T2 vizsgálati osztály alapján lettek specifikálva és tesztelve

Csom.	Kat. szám	Túlfeszültség-levezető főelosztó szekrények általános védelméhez																																										
		Túlfeszültséglevezető cseremodullal és állapotjelzővel - Zöld: Túlfeszültség-levezető üzemi állapotban - Sárga: Modult cserélni kell Földelési rendszerek: TT, TNC, TNS T1+T2 - limp 12,5 kA/pólus - 320 V~ Nagyobb kereskedelmi/ipari épületek általános védelmére és villámvédelemmel ellátott családi vagy társas házak és kisebb kereskedelmi épületek védelmére Up: 1,5 kV - I _{max} : 60 kA/pólus - U _c : 320 V~ Javasolt kismegszakító: DX ³ 63 A - C jelleggörbe																																										
		<table border="1"> <thead> <tr> <th>Pólusok száma</th> <th>Nulla helyzete</th> <th>Iteljes (10/350)</th> <th>Jelző segédé.</th> <th>17,5 mm-es modulszám</th> </tr> </thead> <tbody> <tr> <td>1P</td> <td>-</td> <td>12,5 kA</td> <td>Nem</td> <td>1</td> </tr> <tr> <td>1P+N</td> <td>Jobb</td> <td>25 kA</td> <td>Igen</td> <td>2</td> </tr> <tr> <td>2P</td> <td>-</td> <td>25 kA</td> <td>Nem</td> <td>2</td> </tr> <tr> <td>3P</td> <td>-</td> <td>37,5 kA</td> <td>Igen</td> <td>3</td> </tr> <tr> <td>3P+N</td> <td>Jobb</td> <td>50 kA</td> <td>Igen</td> <td>4</td> </tr> <tr> <td>4P</td> <td>-</td> <td>50 kA</td> <td>Nem</td> <td>4</td> </tr> </tbody> </table>	Pólusok száma	Nulla helyzete	Iteljes (10/350)	Jelző segédé.	17,5 mm-es modulszám	1P	-	12,5 kA	Nem	1	1P+N	Jobb	25 kA	Igen	2	2P	-	25 kA	Nem	2	3P	-	37,5 kA	Igen	3	3P+N	Jobb	50 kA	Igen	4	4P	-	50 kA	Nem	4							
Pólusok száma	Nulla helyzete	Iteljes (10/350)	Jelző segédé.	17,5 mm-es modulszám																																								
1P	-	12,5 kA	Nem	1																																								
1P+N	Jobb	25 kA	Igen	2																																								
2P	-	25 kA	Nem	2																																								
3P	-	37,5 kA	Igen	3																																								
3P+N	Jobb	50 kA	Igen	4																																								
4P	-	50 kA	Nem	4																																								
		T1+T2 - limp 8 kA/pólus - 320 V~ Villámvédelem nélküli családi vagy társas házak és kisebb kereskedelmi épületek védelmére UP: 1,3 kV - I _{max} : 50 kA/pólus - U _c : 320 V~ Javasolt kismegszakító: DX ³ 40 A - C jelleggörbe																																										
		<table border="1"> <tbody> <tr> <td>1</td> <td>4 122 50</td> <td>1P</td> <td>-</td> <td>8 kA</td> <td>Nem</td> <td>1</td> </tr> <tr> <td>1</td> <td>4 122 56¹</td> <td>1P+N</td> <td>Jobb</td> <td>16 kA</td> <td>Nem</td> <td>2</td> </tr> <tr> <td>1</td> <td>4 122 51</td> <td>2P</td> <td>-</td> <td>16 kA</td> <td>Nem</td> <td>2</td> </tr> <tr> <td>1</td> <td>4 122 52</td> <td>3P</td> <td>-</td> <td>25 kA</td> <td>Nem</td> <td>3</td> </tr> <tr> <td>1</td> <td>4 122 57¹</td> <td>3P+N</td> <td>Jobb</td> <td>25 kA</td> <td>Nem</td> <td>4</td> </tr> <tr> <td>1</td> <td>4 122 53</td> <td>4P</td> <td>-</td> <td>32 kA</td> <td>Nem</td> <td>4</td> </tr> </tbody> </table>	1	4 122 50	1P	-	8 kA	Nem	1	1	4 122 56 ¹	1P+N	Jobb	16 kA	Nem	2	1	4 122 51	2P	-	16 kA	Nem	2	1	4 122 52	3P	-	25 kA	Nem	3	1	4 122 57 ¹	3P+N	Jobb	25 kA	Nem	4	1	4 122 53	4P	-	32 kA	Nem	4
1	4 122 50	1P	-	8 kA	Nem	1																																						
1	4 122 56 ¹	1P+N	Jobb	16 kA	Nem	2																																						
1	4 122 51	2P	-	16 kA	Nem	2																																						
1	4 122 52	3P	-	25 kA	Nem	3																																						
1	4 122 57 ¹	3P+N	Jobb	25 kA	Nem	4																																						
1	4 122 53	4P	-	32 kA	Nem	4																																						

Csom.	Kat. szám	Túlfeszültség-levezetők magas kockázatú telepítéshez																					
		T1+T2 - limp 35 kA/pólus - 440 V~ cseremodullal Túlfeszültség-levezetők cseremodullal és állapotjelzővel: Zöld: Túlfeszültség-levezető üzemi állapotban Piros: Modult cserélni kell Up: 2,5 kV - U _c : 440 V~ Földelő rendszer: TT, TNC, TNS, IT Javasolt kompakt megszakító: DPX ³ 160 - 80 A																					
		<table border="1"> <thead> <tr> <th>Pólusok száma</th> <th>Nulla helyzete</th> <th>Iteljes (10/350)</th> <th>Jelző segédé.</th> <th>17,5 mm-es modulszám</th> </tr> </thead> <tbody> <tr> <td>1P</td> <td>-</td> <td>35 kA</td> <td>Igen</td> <td>2</td> </tr> </tbody> </table>	Pólusok száma	Nulla helyzete	Iteljes (10/350)	Jelző segédé.	17,5 mm-es modulszám	1P	-	35 kA	Igen	2											
Pólusok száma	Nulla helyzete	Iteljes (10/350)	Jelző segédé.	17,5 mm-es modulszám																			
1P	-	35 kA	Igen	2																			
		T1+T2 - limp 25 kA/pólus - 350 V~ Túlfeszültség-levezetők cseremodullal és állapotjelzővel: Zöld: Túlfeszültség-levezető üzemi állapotban Piros: Modult cserélni kell Up: 1,5 kV - U _c : 350 V~ Földelő rendszer: TT, TNC, TNS Javasolt kompakt megszakító: DPX ³ 160 - 80 A																					
		<table border="1"> <tbody> <tr> <td>1</td> <td>4 122 81¹</td> <td>1P+N</td> <td>Jobb</td> <td>50 kA</td> <td>Igen</td> <td>4</td> </tr> <tr> <td>1</td> <td>4 122 82</td> <td>3P</td> <td>-</td> <td>75 kA</td> <td>Igen</td> <td>6</td> </tr> <tr> <td>1</td> <td>4 122 83¹</td> <td>3P+N</td> <td>Jobb</td> <td>100 kA</td> <td>Igen</td> <td>8</td> </tr> </tbody> </table>	1	4 122 81 ¹	1P+N	Jobb	50 kA	Igen	4	1	4 122 82	3P	-	75 kA	Igen	6	1	4 122 83 ¹	3P+N	Jobb	100 kA	Igen	8
1	4 122 81 ¹	1P+N	Jobb	50 kA	Igen	4																	
1	4 122 82	3P	-	75 kA	Igen	6																	
1	4 122 83 ¹	3P+N	Jobb	100 kA	Igen	8																	
		Cseremodulok																					
		T1+T2 - 8 kA / 320 V túlfeszültség-levezetőhöz, pólus modul Kat. szám: 4 122 50/51/52/53/56/57																					
		T1+T2 - 12,5 kA / 320 V túlfeszültség-levezetőhöz, pólus modul Kat. szám: 4 122 70/71/72/73/76/77																					
		T1+T2 - 25 kA / 350 V túlfeszültség-levezetőhöz, pólus modul Kat. szám: 0 030 20/22/23/27																					
		T1+T2 - 25 kA / 350 V túlfeszültség-levezetőhöz, N-PE modul Kat. szám: 4 122 81/83 és 0 030 23																					
		T1+T2 - 35 kA / 440 V túlfeszültség-levezetőhöz, pólus modul Kat. szám: 4 122 80																					
		Kábelezési kiegészítők																					
		Szerelésre kész 5 vezetéből álló kábelezési készlet (a készlet a földelővezetőt tartalmazza) Keresztmetszet 16 mm ² Hossz: 40 cm Túlfeszültség-levezetők szekrénybe szereléséhez (az EN/IEC 61439-nek megfelelően)																					

1: 1P+N és 3P+N: L-N és N-PE védelmi mód (közös és differenciál mód), az N pólus tokozott szikraköz védi. 1+1-nek és 3+1-nek is nevezik

Túlfeszültség-levezetők 230 - 400 V~

T2 vizsgálati osztály

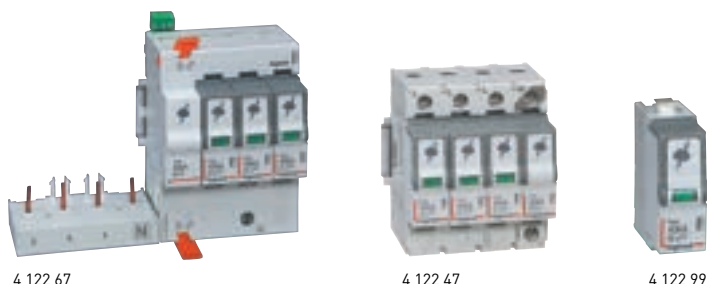

Műszaki jellemzők (28. oldal)

Tranziens túlfeszültség ellen nyújtanak védelmet 230/400 V~ hálózatokon (50/60 Hz). A túlfeszültség-levezetők megfelelnek az EN/IEC 61643-11 szabványnak.

Elosztószekrények védelmére ajánlott.

Csom.	Kat. szám	T2 Túlfeszültség-levezetők beépített zárlatvédelemmel $I_{sc} \leq 25$ kA			
		Túlfeszültség-levezető cseremodullal és állapotjelzővel - Zöld: Túlfeszültség-levezető üzemi állapotban - Sárga: Modult cserélni kell A túlfeszültség-levezetők fokozott biztonságot nyújtanak az életük és a karbantartási ciklusok során. Elővezetékezett kismegszakító csatlakozók a fokozott megbízhatóságért és könnyű és gyors telepítésért DX3 kismegszakítókkal (1 modul/pólus) szerelhető Földelési rendszerek: TT, TNS			
		T2 - I_{max} 40 kA/pólus - 320 V~ Erősáramú létesítményekhez javasolt. Up: 2,5 kV - In: 20 kA/pólus - Uc: 320 V~ Alkalmazható földelési rendszerekben TT és TNS			
		Pólusok száma	Nulla helyzete	Jelző segédé.	17,5 mm-es modulszám
1	4 122 16	1P+N	Jobb	Igen	4
1	4 122 17	3P+N	Jobb	Igen	8
		T2 - I_{max} 20 kA/pólus - 320 V~ Kis létesítményekhez javasolt Up: 2,5 kV - In: 5 kA/pólus - Uc: 320 V~ Alkalmazható földelési rendszerekben TT és TNS			
		Pólusok száma	Nulla helyzete	Jelző segédé.	17,5 mm-es modulszám
1	4 122 12	1P+N	Jobb	Igen	4
1	4 122 13	3P+N	Jobb	Igen	8

Csom.	Kat. szám	T2 Túlfeszültség-levezetők			
		Túlfeszültség-levezető cseremodullal és állapotjelzővel - Zöld: Túlfeszültség-levezető üzemi állapotban - Sárga: Modult cserélni kell T2 - I_{max} 40 kA/pólus - 320 V~ Erősáramú létesítményekhez javasolt Up: 1,7 kV - In: 20 kA/pólus - Uc: 320 V~ Földelési rendszerek: TT, TNC, TNS Javasolt kismegszakító: DX ³ 25 A - C jelleggörbe			
		Pólusok száma	Nulla helyzete	Jelző segédé.	17,5 mm-es modulszám
1	4 122 40	1P	-	Nem	1
1	4 122 46 ¹	1P+N	Jobb	Nem	2
1	4 122 41	2P	-	Nem	2
1	4 122 42	3P	-	Igen	3
1	4 122 47 ¹	3P+N	Jobb	Nem	4
1	4 122 43	4P	-	Nem	4
		T2 - I_{max} 40 kA/pólus - 440 V~ Nagy létesítményekhez javasolt Up: 2,1 kV - In: 20 kA/pólus - Uc: 440 V~ Földelési rendszerek: TT, TNC, TNS Javasolt kismegszakító: DX ³ 25 A - C jelleggörbe			
		Pólusok száma	Nulla helyzete	Jelző segédé.	17,5 mm-es modulszám
1	4 122 30	1P	-	Nem	1
1	4 122 32	3P	-	Igen	3
1	4 122 33	4P	-	Igen	4
		T2 - I_{max} 20 kA/pólus - 320 V~ Kis létesítményekhez javasolt Up: 1,2 kV - In: 5 kA/pólus - Uc: 320 V~ Földelési rendszerek: TT, TNC, TNS Javasolt kismegszakító: DX ³ 20 A - C jelleggörbe			
		Pólusok száma	Nulla helyzete	Jelző segédé.	17,5 mm-es modulszám
1	4 122 20	1P	-	Nem	1
1	4 122 26 ¹	1P+N	Jobb	Nem	2
1	4 122 21	2P	-	Nem	2
1	4 122 27 ¹	3P+N	Jobb	Nem	4
1	4 122 23	4P	-	Nem	4

Csom.	Kat. szám	Cseremodulok	
1	4 122 99	T2 - 40 kA / 320 V túlfeszültség-levezetőhöz, pólus modul Kat. szám: 4 122 16/17/40/41/42/43/46/47/66/67	
1	4 123 00	T2 - 40 kA / 320 V túlfeszültség-levezetőhöz, N-PE modul Kat. szám: 4 122 46/47	
1	4 123 01	T2 - 40 kA / 440 V túlfeszültség-levezetőhöz, pólus modul Kat. szám: 4 122 30/32/33	
1	4 122 97	T2 - 20 kA / 320 V túlfeszültség-levezetőhöz, pólus modul Kat. szám: 4 122 12/13/20/21/23/26/27/62/63	
1	4 122 98	T2 - 20 kA / 320 V túlfeszültség-levezetőhöz, N-PE modul Kat. szám: 4 122 26/27	

1: 1P+N és 3P+N: L-N és N-PE védelmi mód [közös és differenciál mód], az N pólus tokozott szikraköz védi. 1+1-nek és 3+1-nek is nevezik.

Túlfeszültség-levezetők 230 - 400 V~

T2 és T2+T3 vizsgálati osztály beépített védelemmel

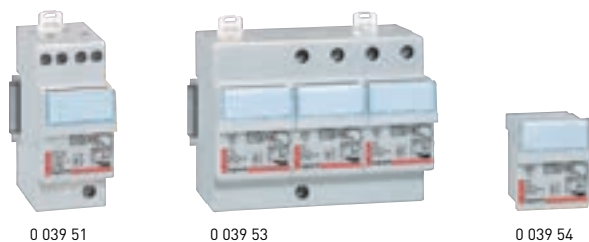

Műszaki jellemzők (28. oldal)

Túlfeszültség-levezetők beépített védelemmel a túláramok és a rövidzárlatok ellen

A túlfeszültség-levezetők megfelelnek az EN/IEC 61634-11 szabványnak 230/400 V~ hálózatokhoz (50/60 Hz)

Másodlagos elosztószekrények védelmére

Érzékeny berendezések védelme
Kivehető cseremodullal és beépített működésjelzővel
- Zöld: Túlfeszültség-levezető üzemi állapotban
- Piros: Modult cserélni kell
In: 10 kA/pólus - Uc: 275 V~
Földelő rendszer: TT, TNS
Kat. szám: 0 039 71: A bemenő és kimenő sorkapocs csatlakozók a túlfeszültség-levezető tetején található, így nyújtva jobb védelmet túlfeszültségek ellen.

T2+T3 beépített védelmű túlfeszültség-levezetők - I_{max} 12 kA/pólus - 275 V~

Csom.	Kat. szám	Pólusok száma	Nulla helyzete	Beépített védelem	17,5 mm-es modulszám	Vizsgálati osztály
1	0 039 71 ¹	1P+N	Bal	I _{cc} ≤ 10 kA	2	T2+T3
1	0 039 73 ¹	3P+N	Bal	I _{cc} ≤ 10 kA	6	T2+T3

Fogyasztói berendezések védelme

Lakóépületek és kisebb kereskedelmi épületek részére
Kivehető cseremodullal és beépített működésjelzővel
- Zöld: Túlfeszültség-levezető üzemi állapotban
- Piros: Modult cserélni kell

T2+T3 beépített védelmű túlfeszültség-levezetők - I_{max} 12 kA/pólus - 275 V~

Alacsony kockázati szintű létesítmények telepítéséhez (városi területen, föld alatti tápellátásoknál, stb.)
In: 10 kA/pólus - Uc: 275 V~
Földelő rendszer: TT, TNS
Kat. szám: 0 039 51: Túlfeszültség-levezető Y csatlakozással (mind a bemenő és kimenő sorkapocs csatlakozókon a túlfeszültség-levezető tetején), amely jobb védelmet nyújt túlfeszültség ellen.

Csom.	Kat. szám	Pólusok száma	Nulla helyzete	Beépített védelem	17,5 mm-es modulszám	Vizsgálati osztály
1	0 039 51 ¹	1P+N	Bal	I _{cc} ≤ 6 kA	2	T2+T3
1	0 039 53 ¹	3P+N	Bal	I _{cc} ≤ 6 kA	6	T2+T3

Cseremodulok

Beépített védelemmel ellátott túlfeszültség-levezetőkhöz:

1	0 039 54	Kat. szám: 0 039 51/53
1	0 039 74	Kat. szám: 0 039 71/73

Régi típusú túlfeszültség-levezetőkhöz:

1	0 039 28	Kat. szám: 0 039 20/21/22/23
1	0 039 34	Kat. szám: 0 039 30/31/32/33
1	0 039 39	Kat. szám: 0 039 35/36/38
1	0 039 44	Kat. szám: 0 039 40/41/43

1: 1P+N és 3P+N: L-N és N-PE védelmi mód (közös és differenciál mód), az N pólus tokozott szikraköz védi. 1+1-nek és 3+1-nek is nevezi.

Túlfeszültség-levezetők

finomvédelem



Műszaki jellemzők e-katalógusban

Csom.	Kat. szám	Túlfeszültség-levezetők telefon- és adatkommunikációs-vonalakhoz
1	4 122 00	Túlfeszültség-védelem olyan eszközök számára, mint például: telefonok, modemek, kaputelefonok, stb. A teljes védelemhez a kisfeszültségű túlfeszültség-levezetők minden fokozatát be kell építeni a hálózatba. Megfelel az EN/IEC 61643-21 szabványnak.
		In/I _{max} Max feszültség (U _c) Védelem szintje (U _p) 17,5 mm-es modulszám
		10/20 ¹ kA 180 V 350 V 1

Elosztósorok - [P]

3. vizsgálati osztálynak megfelelő (D)
Forgatható talppal szerelve
Beépített működésjelzővel szerelve Uc = 250 V;
Uoc = 4 kV; In = 2 kA; I_{cc} = 3 kA; I_{max} = 4 kA; Up = 1 kV

Hagyományos elosztósorok

Négyes elosztósor 1,5 m kábellel
Hatos elosztósor 1,5 m kábellel
Adatátviteli védelemmel ellátott elosztósorok/ oszlopok

A kapcsoló állapota az adatátviteli aljzatokra nincs befolyással
A túlfeszültség-védelem az adatátviteli aljzatokra is vonatkozik

Négyes elosztóoszlop 2xUSB-A töltő aljzattal és 1xUSB-C töltő aljzattal, kapcsolóval, 2 m kábellel

1	6 945 07	
1	6 945 09	
1	6 945 05	
1	6 946 70	

Speciális aljzatok - [P]

3 vizsgálati osztálynak megfelelő (D)
Hagyományos 2P+F háztartási aljzatba csatlakoztatható túlfeszültség-levezetővel ellátott csatlakozóaljzatok
IP20/IK04 In: 16 A P_{max}: 3680 W
LV: Uc = 230 V Uoc = 4 kV Up = 1 kV In = 2 kA
RJ45: Uc = 200 V Up = 600 V I_{max} = 1,5 kA In = 1 kA
2P+F és 2x RJ 45 aljzattal

1: RJ45 csatlakozás esetén 5 kA

Túlfeszültség-levezetők

tranziens túlfeszültség elleni védekezés

Villámcsapás okozta hatások és túlfeszültség elleni védelem

A villámcsapás hatása elleni védelem lényegében a következőkön alapul:

- Az épületek védelme villámvédelmi rendszerrel (LPS vagy villámhárítók) a villámcsapások felfogásával és a villám áramának földbe vezetésével.
- Túlfeszültség-levezető eszközök használata a berendezések védelmére.
- Földelési rendszer tervezése (a telepítés passzív védelme).

Az egész világon több millió villámcsapás történik minden nap a nyári időszakban (akár 1000 villám másodpercenként). A villámlás felel a meghibásodott készülékek 25-40%-ért.

Ha ezt hozzáadjuk az ipari túlfeszültségekhez (belső eszközök működéséből adódó kapcsolási túlfeszültség), akkor a teljes elektromos meghibásodások 60%-a írható a túlfeszültség számlájára, melyek túlfeszültség-levezetők alkalmazásával megakadályozhatók lehetnének (országtól, elrendezéstől függően). Számos országban, az épület funkciójától függően, országos szabályozások írják elő a túlfeszültség-levezetők alkalmazását (például Németország, Ausztria, Norvégia). Ha nincs speciális szabályozás, akkor általában nemzeti telepítési szabványok határozzák meg a túlfeszültség-levezetők alkalmazását (a HD/IEC 60364 nemzetközi telepítési szabvány alapján), valamint a EN/IEC 62305 szabvány.

Külső villámvédelmi rendszer vagy villámhárítók: épületvédelem (EN/IEC 62305)

Egy külső villámvédelmi rendszer (LPS) megvédi az épületet a közvetlen villámcsapástól. Ez általában villámhárítóval és/vagy az épület fémszerkezetének használatával történik.

Ha az épület külső villámvédelmi rendszerrel rendelkezik, vagy a villámvédelmi kockázatelemzés eredményei az EN/IEC 62305 szabványban előírt értékeket meghaladják, ajánlott túlfeszültség-levezetőket telepíteni a főelosztó- (T1 vagy T1+T2 típus) és az alelosztó szekrényekbe (T2 típus).

A főelosztó szekrénybe telepítendő túlfeszültség-levezető meghatározása az EN/IEC 62305 és TS/IEC61643-12 szabványok alapján (ha elégtelen információ áll rendelkezésre):

Villámvédelem szintje	Teljes villámvédelmi rendszer villámlási árama	Túlfeszültség-levezető impulzus áramának minimális értéke	Felhasználási gyakorlat
I	200 kA	25 kA/pólus (IT: 35 kA min.)	Erősáramú létesítményeknél
II	150 kA	18,5 kA/pólus	Ritkán használt
III/IV	100 kA	12,5 kA/pólus	Kisebbségi létesítményeknél

Túlfeszültség-levezetők (belső védelem)

A túlfeszültség-levezető:

- megvédi az érzékeny berendezéseket a túlfeszültségtől, melyet villámlás vagy ipari túlfeszültség okozhat, úgy, hogy korlátozza a túlfeszültséget egy olyan értékre, mely a berendezés tűrőhatárán belül van.
- Korlátozza a lehetséges káros következményét az emberek biztonsága szempontjából (otthonra telepített orvosi berendezés, vagonvédelmi rendszer, környezetvédelmi rendszerek, stb.).
- Maximalizálja a berendezések üzemelésének folytonosságát és korlátozza a termelési veszteséget.

Túlfeszültség-levezetők és szabványok

EN/IEC 61643-11 szabvány

Túlfeszültség-levezető típus		Teszt hullámok
EN 61643-11	IEC 61643-11	
1. Típus (T1)	I Osztály (T1)	limp: 10/350 us (kiszülési áram) In: 8/20 us (névleges áram, 15 teszt)
2. Típus (T2)	II Osztály (T2)	Imax: 8/20 us (kiszülési áram) In: 8/20 us (névleges áram, 15 teszt)

T1+T2 túlfeszültség-levezetők: mindkét módszer szerint tesztelve T1 vagy T1+T2 Túlfeszültség-levezetők: egyre inkább a létesítmény tápellátásánál használják, még akkor is, ha nincs villámhárító, így lehetőség nyílik nagyobb energia elnyelésére és a túlfeszültség-levezető működési idejének növelésére.

HD/IEC 60364 elektromos telepítési szabvány

A HD/IEC 60364 szabvány 443 és 534 fejezetei, valamint a TS/IEC 61643-12 szabvány alapján, a túlfeszültség-levezetők alkalmazása új és felújított épületek esetén kötelező a betáplálási ponton a következő esetekben:

- Villámhárítóval felszerelt épületek (T1 vagy T1+T2 típus, $I_{imp} \geq 12,5$ kA)
- Erősáramú ellátással táplált épületek esetén AQ2 földrajzi területeken [443.3.2.1 fejezet - AQ2: $N_k > 25$, lásd a térképet] és a kockázat elemzés alapján, mely az épület tápellátásának típusát veszi alapul [433.3.2.2].

A 443.3.2.2. tanulmány szerint, a túlfeszültség-levezetők (2. típus) szintén kötelező a következő esetekben:

- Kereskedelmi és ipari épületek, középületek, közszolgáltatási épületek, egyházi épületek, iskolák és nagy lakóparkok.
- Kórházak, épületek, melyek orvosi eszközöket és/vagy biztonsági rendszereket tartalmaznak az ember és/vagyon megővésére (tűjelző rendszer, műszaki riasztások, stb.).

Fontos: célszerű túlfeszültség-levezetőket telepíteni, ha az emberek biztonsága a berendezés működésének folytonosságától függhet (még akkor is, ha ezt nemzeti szabvány nem írja elő). Habár a telepítési szabvány alapján nem kötelező, egy túlfeszültség-levezetőt mindig telepíteni kellene a kommunikációs eszköz védelmére, ha a kisfeszültségű hálózaton van túlfeszültség-levezető.

Kérjük vegye fel a kapcsolatot a műszaki szaktanácsadóinkkal <https://legrand.hu/muszaki-segitsegkeres>

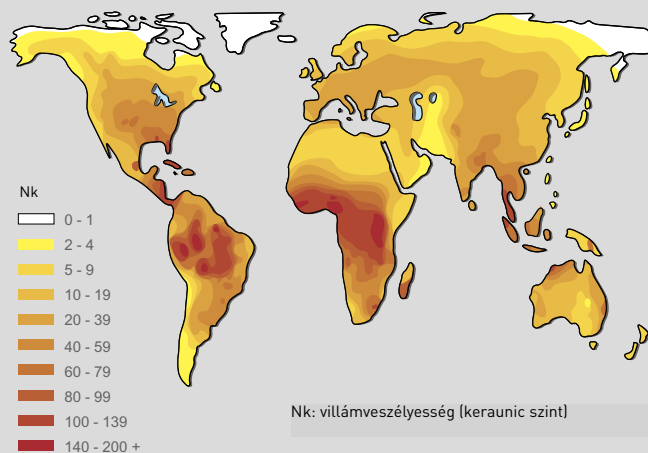

Elosztók és érzékeny berendezések védelme (lépcsőzetes védelem)

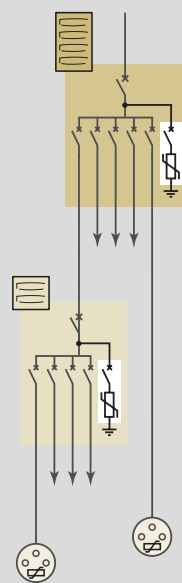

Túlfeszültség elleni hatékony védelmet általában egyetlen túlfeszültség-levezető nem biztosíthat, ha a védelmi szintje (U_p) nagyobb, mint 1,2 kV [EN/IEC 62305 és TS/IEC 61643-12]. Túlfeszültség fellépése esetén, a túlfeszültség-levezető korlátozza a túlfeszültséget egy olyan szintre, ami a berendezés által még elviselhető. Így, a kiszülési kapacitás (kiszülési áram, I_{max} , stb.) és a védelmi szint (U_p) függvényében, a túlfeszültség-levezetők változó értékekben korlátozzák a túlfeszültséget az adott energia szinttől függően. A túlfeszültségi értékek, melyek átjuthatnak a berendezéseket, ha a fennmaradó energia elég magas (2,5 kV a szigetelési feszültsége a legtöbb elektromos vagy elektronikus eszköznek vagy a háztartási készülékek esetén 1,5 kV). A túlfeszültség-levezetőket az elosztó táblák tápellátásához javasolt szerelni, melyek érzékenyek és kritikusak az általuk végezett tevékenységre.

Túlfeszültség-levezetők

műszaki jellemzők

Moduláris túlfeszültség-levezetők

230/400 V- hálózat (50/60 Hz) - IP 20 védelem.

Működési hőmérséklet: -10 és +40°C között / Tárolási hőmérséklet -20 és +70°C között

1P+N (3P+N) túlfeszültség-levezetők: L-N és N-PE védelem, melyet 1+1 (3+1)-nek is neveznek vagy CT2 típusú védelem a telepítési szabványtól függően.

Kat. szám:	Típus	Pólusok	Földelési rendszer	Max. feszültség (Uc)	Védelmi mód	Névleges áram/pólus (8/20)	Max. levezetési áram			Védelmi szint		Max rövidzárási áram Icc (Iscrr)	Javasolt védelmi eszköz ¹	Jelző segédé.
							I _{max} /pólus (8/20)	I _{imp} /pólus (10/350)	I _{max} (10/350)	Up (L-N/L-PE/N-PE)	Up 5kA-en			
4 122 80	T1+T2/35 kA	1P	TNS, IT	440 V~	CT1	35 kA		35 kA	35 kA	2.5 kV		50 kA	DPX ³ 160 80 A	Igen
4 122 81	T1+T2/25 kA	1P+N	TT, TNS	350 V~	CT2	25/50 kA		25/50 kA	50 kA	1.5/2.5/1.5 kV				Igen
4 122 82	T1+T2/25 kA	3P	TNC	350 V~	CT1	25 kA		25 kA	75 kA	1.5 kV				Igen
4 122 83	T1+T2/25 kA	3P+N	TT, TNS	350 V~	CT2	25/100 kA		25/100 kA	100 kA	1.5/2.5/1.5 kV				Igen
4 122 70	T1+T2/12.5 kA	1P	TT, TNC, TNS	320 V~	CT1	25 kA	60 kA	12.5 kA	12.5 kA	1.5 kV 12.5 kA-nél 1.9 kV 25 kA-nél	1 kV	50 kA	DX ³ 63 A C jelleg-görbe	Nem
4 122 71	T1+T2/12.5 kA	2P	TT, TNS	320 V~	CT1	25 kA	60 kA	12.5 kA	25 kA					Nem
4 122 72	T1+T2/12.5 kA	3P	TNC	320 V~	CT1	25 kA	60 kA	12.5 kA	37.5 kA					Igen
4 122 73	T1+T2/12.5 kA	4P	TT, TNS	320 V~	CT1	25 kA	60 kA	12.5 kA	50 kA					Nem
4 122 76	T1+T2/12.5 kA	1P+N	TT, TNS	320 V~	CT2	25/25 kA	60 kA	12.5/25 kA	25 kA	1.5/1.6/1.5 kV 12.5 kA-nél 1.9/2.1/1.5 kV 25 kA-nél	1 kV	50 kA	DX ³ 63 A C jelleg-görbe	Igen
4 122 77	T1+T2/12.5 kA	3P+N	TT, TNS	320 V~	CT2	25/50 kA	60 kA	12.5/50 kA	50 kA					Igen
4 122 50	T1+T2/8 kA	1P	TT, TNC, TNS	320 V~	CT1	20 kA	50 kA	8 kA	8 kA	1.2 kV 8 kA-nél 1.7 kV 20 kA-nél	1 kV	50 kA	DX ³ 40 A C jelleg-görbe	Nem
4 122 51	T1+T2/8 kA	2P	TT, TNS	320 V~	CT1	20 kA	50 kA	8 kA	16 kA					Nem
4 122 52	T1+T2/8 kA	3P	TNC	320 V~	CT1	20 kA	50 kA	8 kA	25 kA					Nem
4 122 53	T1+T2/8 kA	4P	TT, TNS	320 V~	CT1	20 kA	50 kA	8 kA	32 kA					Nem
4 122 56	T1+T2/8 kA	1P+N	TT, TNS	320 V~	CT2	20 kA	50 kA	8 kA	16 kA	1.2/1.5/1.5 kV 8 kA-nél 1.7/2/1.5 kV 20 kA-nél	1 kV	50 kA	DX ³ 40 A C jelleg-görbe	Nem
4 122 57	T1+T2/8 kA	3P+N	TT, TNS	320 V~	CT2	20 kA	50 kA	8 kA	25 kA					Nem
4 122 40	T2/40 kA	1P	TT, TNC, TNS	320 V~	CT1	20 kA	40 kA			1.5 kV 15 kA-nél 1.7 kV 20 kA-nél	1 kV	50 kA	DX ³ 25 A C jelleg-görbe	Nem
4 122 41	T2/40 kA	2P	TT, TNS	320 V~	CT1	20 kA	40 kA					50 kA		Nem
4 122 42	T2/40 kA	3P	TNC	320 V~	CT1	20 kA	40 kA					50 kA		Igen
4 122 43	T2/40 kA	4P	TT, TNS	320 V~	CT1	20 kA	40 kA					50 kA		Nem
4 122 46 4 122 66	T2/40 kA	1P+N	TT, TNS	320 V~	CT2	20 kA	40 kA			1.5/1.6/1.4 kV 15 kA-nél 1.7/2/1.4 kV 20 kA-nél	1 kV	50 kA 25 kA	DX ³ 25 A C jelleg-görbe	Nem Igen
4 122 47 4 122 67	T2/40 kA	3P+N	TT, TNS	320 V~	CT2	20 kA	40 kA					50 kA 25 kA		Nem Igen
4 122 30	T2/40 kA	1P	TT, TNC, TNS, IT	440 V~	CT1	20 kA	40 kA			1.8 kV 15 kA-nél 2.1 kV 20 kA-nél	1.3 kV	50 kA	DX ³ 25 A C jelleg-görbe	Nem
4 122 32	T2/40 kA	3P	TNC, IT	440 V~	CT1	20 kA	40 kA							Igen
4 122 33	T2/40 kA	4P	TT, TNS, IT	440 V~	CT1	20 kA	40 kA							Igen
4 122 20	T2/20 kA	1P	TT, TNS	320 V~	CT1	10 kA	20 kA			1.2 kV 5 kA-nél 1.4 kV 10 kA-nél	1.2 kV	25 kA	DX ³ 20 A C jelleg-görbe	Nem
4 122 21	T2/20 kA	2P	TT, TNS	320 V~	CT1	10 kA	20 kA							Nem
4 122 23	T2/20 kA	4P	TT, TNS	320 V~	CT1	10 kA	20 kA							Nem
4 122 26 4 122 62	T2/20 kA	1P+N	TT, TNS	320 V~	CT2	10/20 kA	20 kA							1.2/1.4/1.4 kV 5 kA-nél 1.4/1.4/1.4 kV 10 kA-nél
4 122 27 4 122 63	T2/20 kA	3P+N	TT, TNS	320 V~	CT2	10/20 kA	20 kA			Nem Igen				
0 039 51 0 039 71	T2+T3/12,5 kA	1P+N	TT, TNS	275 V~	CT2	10/10 kA	12 kA			1.1/1.2/1.2 kV 10 kA-nél	1 kV	6 kA 10 kA	beépített védelem	Nem
0 039 53 0 039 73	T2+T3/12,5 kA	3P+N	TT, TNS	275 V~	CT2	10/20 kA	20 kA					6 kA 10 kA		

CT1: L(N)-PE védelmi mód

CT2: L-N és N-PE védelmi mód

1: DPX³ (T1 túlfeszültség-levezetővel), DX³ vagy azonos típusú megszakító (T2 és T1+T2 túlfeszültség-levezetővel). Olvadóbiztosítókhoz és a táblázatban nem jelölt értékek esetén, vegye fel a kapcsolatot a Legrand-dal.

Helyi túlfeszültség-levezetők jellemzői

230 V~ védelem 3. típusú (T3) túlfeszültség-levezetők

Ref. szám	0 775 40	6 946 64/66/70	6 946 14/48/51/56/71
Védelmi mód	LN/NPE	LN/LPE/NPE	LN
Up	1/1.2 kV	1 kV	1 kV
I _{max}	6 kA	-	-
I _n	1.5 kA	2 kA	2 kA
U _{oc}	3 kV	4 kV	4 kV

TT földelési rendszer: telepítés az áram-védőkapcsoló után (HPI típus ajánlott).

RJ 45/ RJ11 védelem

Kat. szám	6 946 64	6 946 70
U _c		200 V
U _p		600 V
I _{max}		1.5 kA
I _n		1 kA
U _{oc}		3 kV

Televízió védelem (9,5 mm koaxiális kábel)

Kat. szám	6 946 66
U _c	50 V
U _p	900 V
I _{max}	5 kA
I _n	1 kA
U _{oc}	3 kV

Telepítés

Kapcsolódó túláram védelem

A túlfeszültség-levezetőt védeni kell egy megszakítóval vagy olvadóbiztosítóval, hogy túlterhelés esetén védelmet biztosítson neki, ellenkező esetben egy lehetséges túlterhelés a túlfeszültség-levezető élettartamának végét okozhatja (lásd a táblázatot a 22-23. oldalon). Ez a védelmi eszköz határozza meg azt, hogy együtt működik a készülék elé kapcsolt védelmi berendezéssel vagy meg kell különböztetni tőle.

Csatlakozási alapelvek

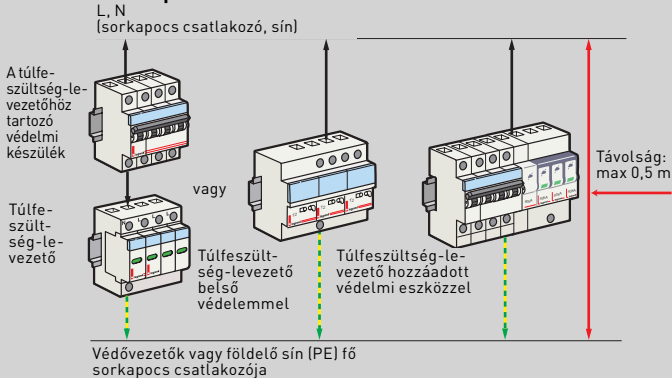

Túlfeszültség-levezetők típusai és földelési rendszer

Amennyiben lehetséges (a helyi szabálynak megfelelően) a túlfeszültség-levezetőt és a hozzá tartozó túláram védelemet (P2) a fő védelem (P1) elé kell telepíteni, ahogy az alábbi ábrán is látszik (a HD/IEC 60364 szabványoknak megfelelően).

Túlfeszültség-levezetők és TT földelési rendszer

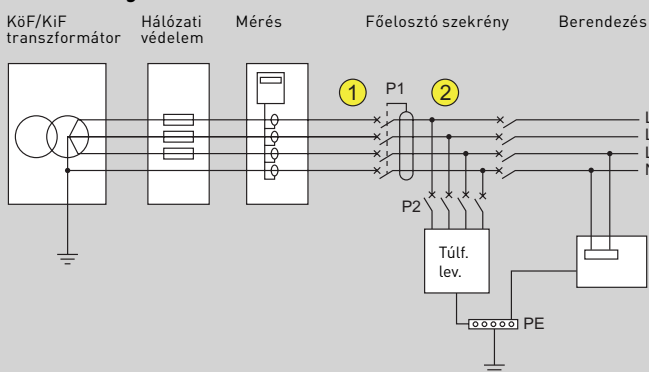

P1: a létesítmény fő védelme
Túlfeszültség-levezető, U_c 275 vagy 320 V javasolt

① (P1 előtt): csak 1P+N/3P+N túlfeszültség-levezetők (kivéve Kat. szám: 0 039 51/53/71/73).
1P/2P/3P/4P túlfeszültség-levezetőket és Kat. szám: 0 039 51/53/71/73 készülékeket mindig telepíteni kell a hibaáram védő eszköz után.

② (P2 után): bármilyen túlfeszültség-levezető.

Túlfeszültség-levezetők és TN (TNC, TNS és TNC-S) földelési rendszerek

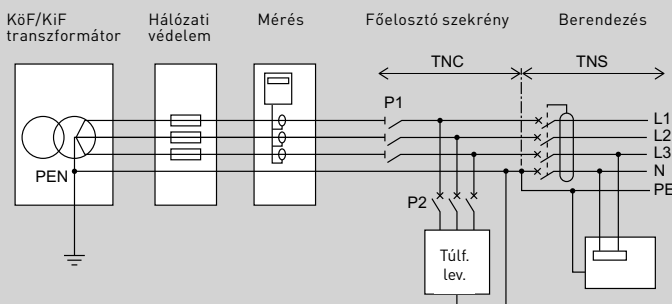

P1: a létesítmény fő védelme
Túlfeszültség-levezető, U_c 275 vagy 320 V javasolt

Túlfeszültség-levezetők és IT földelési rendszer

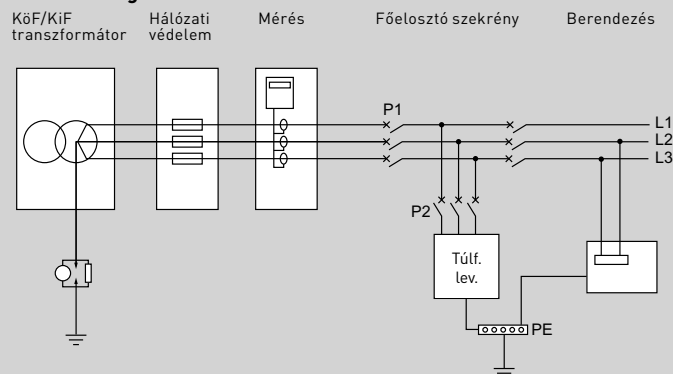

P1: a létesítmény fő védelme
Túlfeszültség-levezető, U_c 440 V ($U_c < 440$ V tilos)

Berendezés előtti és utáni túlfeszültség-levezetők összehangolása

A minimális távolság betartása biztosítja, hogy bármely védelmi készülék utáni túlfeszültség-levezető (elosztószekrényekben vagy helyi túlfeszültség-levezetők) energetikai szempontból megfelelően együttműködjön bármelyik, a készülék előtti túlfeszültség-levezetővel (TS 61643-12).

Túlfeszültség-levezetők közötti minimális távolság

Betáplálásnál	Leágazásnál	Minimális távolság (m)	
		Villám- védelemmel	Villámvédelem nélkül
T1+T2/35 and T1+T2/25	T2/40 (U_c 440V)	0	0
	T2/40 (U_c 320V)	1	0
T1+T2/12.5 and T1+T2/8	T2/40	5	0
	T2/20 vagy T2/12	8	0
T2/40	T2/20 vagy T2/12	-	1
T2/20	T2/12	-	0.5
T2/20 és T2/12	Finomvédelem	-	2

Amennyiben nem lehetséges ezeknek a távolságoknak a betartása, akkor minden fázis- és nullavezetőre helyezzen levezető tekercset.

Túlfeszültség-levezetőkhez kapcsolódó védelem

Túlfeszültség-levezető típusa	Kat. Szám	U_c	Hálózat					θ [X,Y,Z]	I_{cc} max.
			TT		TN	IT			
			1P/2P/3P/4P	1P+N/3P+N					
T1+T2 / 12,5 kA	4 122 70/71/72/73/76/77	320 V	C 63 [C 32 - C 125 A]					≥ 16 mm ²	50 kA
			$I_{cc} \leq 6$ kA : gG 63 A max. $I_{cc} > 6$ kA : gG 125 A max.						
T1+T2 / 8 kA	4 122 50/51/52/53/56/57	320 V	C 40 [C 20 - C 80 A]					≥ 10 mm ²	50 kA
			$I_{cc} \leq 6$ kA : gG 40 A max. $I_{cc} > 6$ kA : gG 80 A max.						
T2 / 40 kA	4 122 30/32/33	440 V	C 25 [C 10 - C 63 A]					≥ 10 mm ²	50 kA
			$I_{cc} \leq 6$ kA : gG 25 A max. $I_{cc} > 6$ kA : gG 63 A max.						
T2 / 40 kA	4 122 40/41/42/43/46/47	320 V	C 25 [C 10 - C 63 A]					≥ 10 mm ²	50 kA
			$I_{cc} \leq 6$ kA : gG 25 A max. $I_{cc} > 6$ kA : gG 63 A max.						
T2 / 20 kA	4 122 20/21/23/26/27	320 V	C 20 [C 10 - C 40 A]					≥ 6 mm ²	25 kA
			$I_{cc} \leq 6$ kA : gG 20 A max. $I_{cc} > 6$ kA : gG 40 A max.						

Túlfeszültség-levezető típusa	Kat. Szám	$P1 \leq 250$ A	$P1 > 250$ A
T1+T2 / 35 kA - 4 122 80 T1+T2 / 25 kA - 4 122 81/82/83	$I_{cc} \leq 6$ kA	$P2 < P1$ $P2 = 125$ A gG (max)	$P2 = 125$ A gG (max)
	$I_{cc} > 6$ kA	$P2 < P1$ $P2 = 125$ A gG (max)	$P2 = 250$ A gG (max)
	DPX ³	DPX3 160 (80 A)	

CX³ nyomógombok, nyomókapcsolók és LED jelzőlámpák



4 129 16



4 129 12



4 129 21



4 129 31



4 129 34



6 040 77

Műszaki jellemzők az e-katalógusban

Csom.	Kat. szám	Nyomógombok		17,5 mm-es modulszám
		Megfelel az IEC/EN 60669-1 szabványnak Névleges áram 20 A - 250 V~ Fénycsövekkel kompatibilis (20 AX) Fogas fésűs sínnel beköthető		
		Szimpla funkciók		
10	4 129 09	1 nyitó		1
10	4 129 16	Dupla funkciók 1 záró (zöld nyomógomb) + 1 nyitó (piros nyomógomb)		1
10	4 129 18	Dupla funkciók, beépített jelzőlámpával 1 záró + zöld LED 12/48 V~/=		1
10	4 129 19	1 nyitó + piros LED 12/48 V~/=		1
10	4 129 20	1 záró + zöld LED 100/400 V~		1
10	4 129 40	1 nyitó + piros LED 100/400 V~		1

Csom.	Kat. szám	Nyomókapcsolók		17,5 mm-es modulszám
		Megfelel az IEC/EN 60669-1 szabványnak Névleges áram 20 A - 250 V~ Fénycsövekkel kompatibilis (20 AX) Fogas fésűs sínnel beköthető		
		Szimpla funkciók		
10	4 129 10	2 záró		1
10	4 129 11	1 záró + nyitó		1
10	4 129 12	Dupla funkciók, beépített jelzőlámpával 1 záró + zöld LED 12/48 V~/=		1
10	4 129 13	1 nyitó + piros LED 12/48 V~/=		1
10	4 129 14	1 záró + zöld LED 110/400 V~		1
10	4 129 15	1 nyitó + piros LED 110/400 V~		1

Csom.	Kat. szám	Jelzőlámpák		17,5 mm-es modulszám
		Nem cserélhető LED fényforrás Élettartam: 100 000 h Fogyasztás: 0.17 W - 230 V~/ 0.11 W - 24 V~ Megfelel az IEC/EN 60947-5-1 szabványnak Fogas fésűs sínnel beköthető		
		Szimpla - 12/48 V~/=		
10	4 129 21	● zöld		1
10	4 129 22	● piros		1
10	4 129 23	● sárga		1
10	4 129 24	● kék		1
10	4 129 25	○ fehér		1
10	4 129 26	● zöld		1
10	4 129 27	● piros	1	
10	4 129 28	● sárga	1	
10	4 129 29	● kék	1	
10	4 129 30	○ fehér	1	
10	4 129 41	Dupla - 12/48 V~ ●● zöld/piros		1
10	4 129 31	Dupla - 110/400 V~ ●● zöld/piros		1
10	4 129 32	Tripla - 230/400 V~ ○○○ fehér		1
10	4 129 33	●●● piros		1
10	4 129 34	●●● piros/sárga/zöld		1
10	4 129 35	●●● piros/sárga/kék		1
		TX³ LED jelzőlámpák - 230 V~ Nem cserélhető LED fényforrás		
		Szimpla		
12	6 040 77	● zöld		1
12	6 040 78	● piros		1
12	6 040 79	● narancs		1

DX³ szakaszolókapcsolók

piros és szürke karos változatban

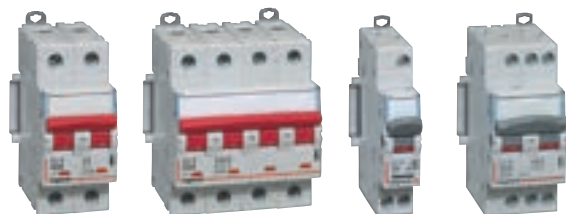

4 065 27 4 065 44 4 064 06 4 064 59

Geometriai méretek és Műszaki jellemzők az e-katalógusban

Pozitív kontaktus jelzéssel
AC 23 az IEC 60947 szerint (kivéve 125 A - AC 22A)
DX³ segédérintkezővel felszerelhető, lásd 16. oldal
Megújult címketartóval felszerelve, lásd 6. oldal

Csom. Kat. szám DX³-IS piros billenőkarral – kioldóval felszerelhető

Csom.	Kat. szám	Névleges áram (A)	17,5 mm-es modulszám
DX ³ távkioldókkal és motoros hajtással felszerelhető, lásd 88. oldal			
2P – 400 V~			
1	4 065 27	40	2
1	4 065 28	63	2
3P – 400 V~			
1	4 065 35	40	3
1	4 065 36	63	3
1	4 065 38	100	4,5
1	4 065 39	125	4,5
4P – 400 V~			
1	4 065 43	40	4
1	4 065 44	63	4
1	4 065 46	100	6
1	4 065 47	125	6

DX³-I szürke billenőkarral

Csom.	Kat. szám	Névleges áram (A)	17,5 mm-es modulszám
1P – 250 V~			
10	4 064 00	16	1
10	4 064 01	20	1
10	4 064 03	32	1
10	4 064 11	40	1
10	4 064 12	63	1
10	4 064 23	100	1
1P jelzőlámpával – 250 V~ Izzóval szállítva			
10	4 064 04	20	1
10	4 064 06	32	1
2P – 400 V~			
10	4 064 31	16	1
10	4 064 32	20	1
10	4 064 34	32	1
5	4 064 40	40	2
5	4 064 41	63	2
5	4 064 49	100	2
5	4 064 50	125	2
2P jelzőlámpával – 400 V~ Izzóval szállítva Segédérintkező fogadására nem alkalmas			
10	4 064 36	20	1
10	4 064 38	32	1
10	4 064 39	40	1
3P – 400 V~			
5	4 064 57	20	2
5	4 064 59	32	2
1	4 064 60	40	3
1	4 064 61	63	3
1	4 064 69	100	3
1	4 064 70	125	3
4P – 400 V~			
5	4 064 77	20	2
5	4 064 79	32	2
1	4 064 80	40	4
1	4 064 81	63	4
1	4 064 89	100	4
1	4 064 90	125	4

Váltóérintkezős kapcsolók és átkapcsolók

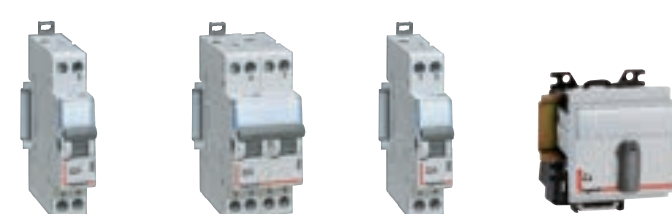

4 129 00 4 129 01 4 129 04 0 046 55

Megfelel az IEC 60669-1 szabványnak
ON-OFF állapotjelzés a kapcsolókaron
AC 22-es üzemmód az IEC 60947-3 szerint
Átütési szilárdság = 2 kV
Fél modullal eltolható bekötőkapcsok

Csom. Kat. szám Váltóérintkezős kapcsolók

Csom.	Kat. szám	Névleges áram (A)	17,5 mm-es modulszám	Állapot
Alternatív kapcsoló 250 V~				
10	4 129 00	32 ¹	1	
Kettős alternatív kapcsoló 400 V~				
5	4 129 01	32 ¹	2	
Alternatív kapcsoló középállással 250 V~				
10	4 129 02	32 ¹	1	
Kettős alternatív kapcsoló középállással 400 V~				
5	4 129 03	32 ¹	2	
Záró + nyitó érintkezős 2 áramkörös kapcsoló 250 V~				
10	4 129 04	32 ¹	1	
Átkapcsolók				
4 bekapcsolt állással Szellőztetés kapcsoláshoz Egypólusú				
1	0 046 55	16 A – 400 V~	3	
2 impulzusadó állással Kétpólusú				
1	0 046 56	16 A – 400 V~	3	
2 bekapcsolt állással Kétpólusú				
1	0 046 58	16 A – 400 V~	3	

1: fénycsövek esetén 20 AX

Moduláris kapcsolók rotációs karral

hagyományos és ajtóra kivezethető változatok

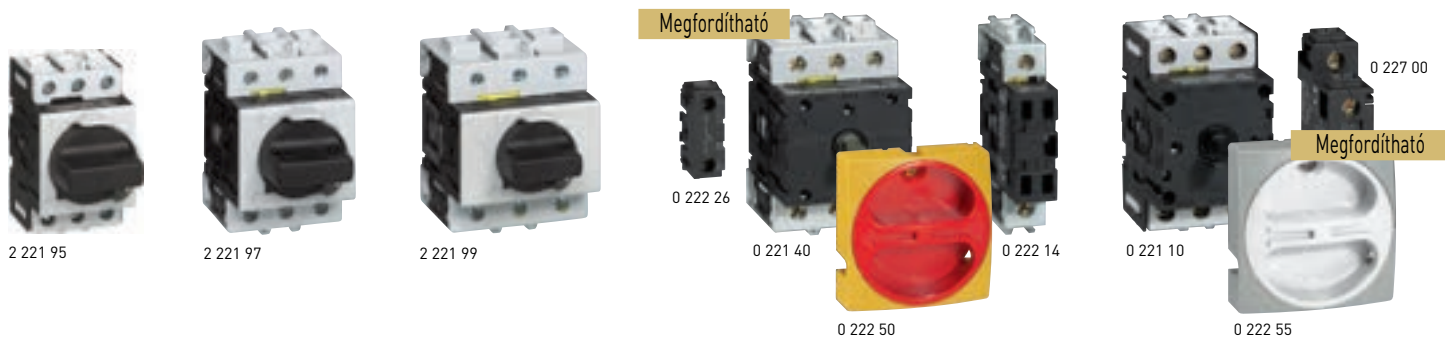

Műszaki jellemzők **(35. oldal)**
Geometriai jellemzők **(33. oldal)**

Komplett készülékek közvetlen fekete karral, valamint különálló egységek meghosszabbított fekete vagy piros/sárga karral
Kalapsínre rögzíthető (csúszó bekötőkapcsok előre húzásával fel- és leszerelhető)
Pozitív kontaktus visszajelzéssel
Kikapcsolt állapotban lakatolható
Megfelel az IEC EN 60947-3 szabványnak, valamint az UL – cUL előírásnak (motorok leválasztására alkalmas)
Dupla érintkezős szétválasztás
Védettségi szint: mellső IP40 / hátsó IP20

Csom.	Kat. szám	Komplett egység közvetlen fekete karral
		Biztonsági kapcsoló terhelés szakaszolására Megfelel az IEC EN 60947-3 szabványnak, valamint az UL – cUL előírásnak (motorok leválasztására alkalmas)
		3P terheléskapcsolók
		Névleges áram (A)
1	2 221 95	25
1	2 221 96	32
1	2 221 97	50
1	2 221 98	63
1	2 221 99	80
1	2 222 00	100

Csom.	Kat. szám	Különálló alapegység kar nélkül
		Kalapsínre rögzíthető Megfordítható alapegység Kart és meghosszabbító készletet nem tartalmaz
		3P terheléskapcsolók
1	0 221 10	25 A
1	0 221 30	32 A
1	0 221 40	50 A
1	0 221 50	63 A
1	0 221 70	80 A
1	0 221 80	100 A

Csom.	Kat. szám	Rotációs karok az alapegységhez
		Közvetlenül az alapegységre, illetve meghosszabbító készlettel ajtóra vagy előlapra szerelhető
		Méreték: 33. oldal
1	Piros/sárga 0 222 50 Szürke 0 222 55	20 és 63 A között – □ 66
1	0 222 52 0 222 57	80 és 100 A között – □ 86

Csom.	Kat. szám	Meghosszabbító készlet az alapegységhez
		Az alapkészüléket és a kart összekötő vágható rudazat kiegészítővel, lásd a 33. oldalon található táblázatot
1	0 227 33	Rövid készlet
1	0 222 74	Hosszú készlet

Csom.	Kat. szám	További pólusok
		Kalapsínre rögzíthető Megfordítható Alapkészülék oldalára rögzíthető, lásd 33. oldal
		Nulla
1	0 222 12	25 A
1	0 222 13	32 A
1	0 222 14	50 A
1	0 222 15	63 A
1	0 222 16	80 A
1	0 222 17	100 A
		Fázis
1	0 222 02	25 A
1	0 222 03	32 A
1	0 222 04	50 A
1	0 222 05	63 A
1	0 222 06	80 A
1	0 222 07	100 A
		Csatlakozó egység (N vagy PE)
1	0 222 22	20–32 A
1	0 222 23	50–63 A
1	0 222 24	80–100 A
		Segédérintkező
1	0 227 00	Z+Ny érintkező

Csom.	Kat. szám	Kapocstakarók
		Hárompólusú változathoz
3	0 222 32	20–32 A
3	0 222 33	50–63 A
3	0 222 34	80–100 A
		További fázis, nullablokkokhoz
5	0 222 35	20–32 A
5	0 222 36	50–63 A
		Segédérintkezőkhöz
5	0 222 38	Z + Ny

További információk elérhetők a Legrand **e-katalógusán** (CE nyilatkozatok, használati utasítások, további katalógusok... stb.)

Nagyobb teljesítményű terheléskapcsolók, **150. oldal**

Moduláris kapcsolók rotációs karral

hagyományos és ajtóra kivezethető változatok

Ajtóra/előlapra szerelhető rotációs karok rögzítése

Furatok távolsága előlapra vagy ajtóra rögzítéshez

Panel-vastagság 1 és 6 mm között	Kapcsolókar külső mérete	Tokozott méret
20-32 A		1
50-63 A	□ 66	2
80-100 A	□ 86	2

1. méret

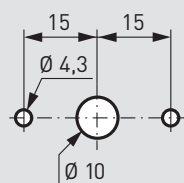

2. méret

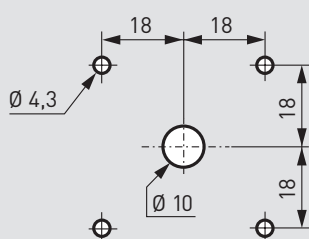

Furatok helye és mérete (mm)

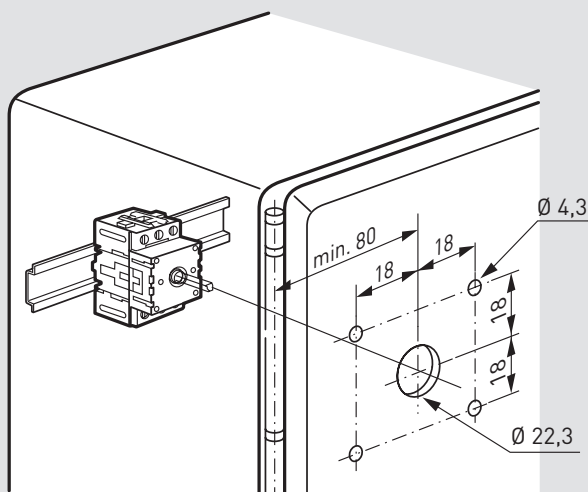

Megfordítható mechanizmus speciális sorkapoccsal

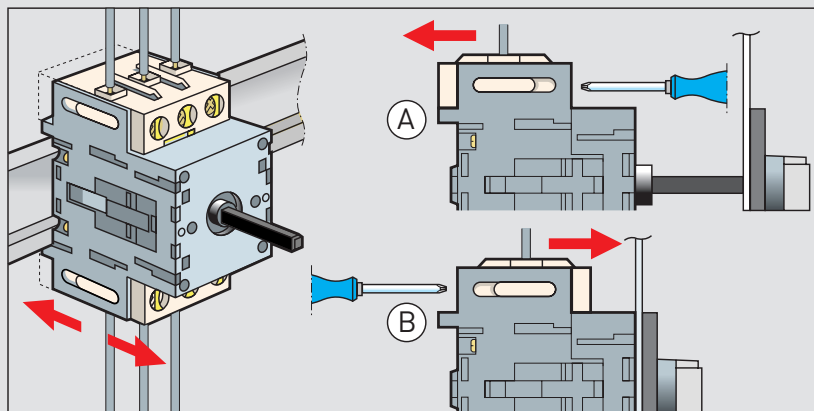

FIGYELEM! Kalapsínről való eltávolításhoz a bekötőkapcsokat meg kell lazítani, majd a csúszó elemeket előre kell húzni!

Esetleges konfigurációk

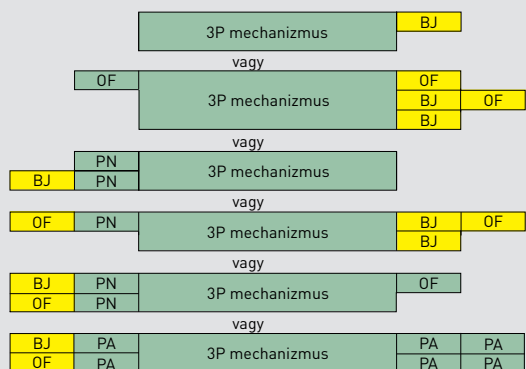

- Komplettny kapcsoló
- Megengedett kiegészítők
- Jelző segédérintkező
- BJ Csatlakozó egység (N vagy PE)
- PN További pólus: nulla
- PA További pólus: fázis

Komplettny egységek geometriai méretei

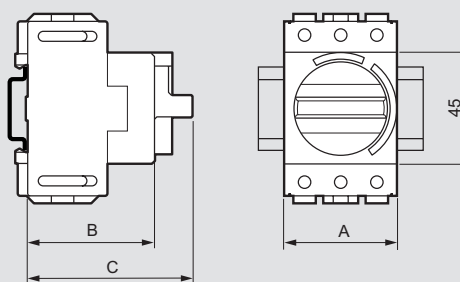

Kat. szám	Névleges áram (A)	Mérete (mm)		
		A	B	C
2 221 95	25	44	53	79
2 221 96	32	44	53	79
2 221 97	50	53,6	63	89
2 221 98	63	53,6	63	89
2 221 99	80	71,8	73	99
2 222 00	100	71,8	73	99

Beépítési mélységek

Az előlap és a készülék háttalja (kalapsín) közötti távolság			
Alap- készülék	Rövid készlet	Hosszú készlet	Közvetlen szerelés (megh. készlet nélkül)
20-32 A	125-250 mm	250-400 mm	86-100 mm
50-63 A	135-260 mm	260-410 mm	96-110 mm
80-100 A	145-270 mm	270-420 mm	106-120 mm

Főkapcsolók

süllyesztett és falon kívüli változatok



0 221 07



0 226 62



0 227 00

Műszaki jellemzők (35. oldal)

A biztonsági kapcsolók tápáramkörök megszakítására és szakaszolására alkalmasak

IP2X

Két külön megszakítás minden fázison

Piros forgatókar sárga tokozaton

Egyértelmű kapcsolási állapotú:

– vízszintes: nyitva (0)

– függőleges: zárva (I)

Nem megfordítható csatlakozókkal szerelve

Megfelel az IEC EN 60947-3 szabványnak és az UL – cUL (USA és Kanada) egyezménynek (kivéve a dobozok)

Dobozok: IP65 – IK07

Csom Kat. szám Süllyesztett szerelésű főkapcsolók

Csavarokkal panelre rögzíthető

Csom	Kat. szám	Áramerősség
1	0 221 01	20 A
1	0 221 02	25 A
1	0 221 03	32 A
1	0 221 04	50 A
1	0 221 05	63 A
1	0 221 06	80 A
1	0 221 07	100 A

3P + Ny + Z

1	0 221 09	20 A
---	----------	------

4P

1	0 221 11	20 A
1	0 221 12	25 A
1	0 221 13	32 A
1	0 221 14	50 A
1	0 221 15	63 A
1	0 221 16	80 A
1	0 221 17	100 A

Csom Kat. szám Tokozott főkapcsolók

4P

1	0 226 62	12 A
1	0 221 82	20 A
1	0 226 02	25 A
1	0 221 84	40 A
1	0 221 85	50 A
1	0 221 86	63 A
1	0 221 87	80 A

6P

1	0 226 04	25 A
---	----------	------

Kiegészítők

Segédérintkező

1	0 227 00	Ny + Z
5	0 222 82	Funkció felirat lakatolható előlaphoz Felirat "Main Switch"

Tokozott főkapcsolók

Lakatolható dobozok

Lehetővé teszi a vezérlőszekrényen kívüli kapcsolást.

Felhasználási területei: ventilátorok, motorok, fix vagy mozgó berendezések, légkondicionálók tápáramkörének megszakítása, illetve szakaszolása

3P

1	0 226 60	12 A
1	0 221 72	20 A
1	0 221 73	25 A
1	0 221 74	40 A
1	0 221 75	50 A
1	0 221 76	63 A
1	0 221 77	80 A

3P + Ny + Z

1	0 221 78	12 A
1	0 221 79	20 A

3P + Ny

1	0 226 00	25 A
---	----------	------



Nagyobb teljesítményű terheléskapcsolók esetén keresse a **Terheléskapcsolók és ipari mágneskapcsolók katalógusunkat**

Főkapcsolók és moduláris rotációs kapcsolók

süllyesztett és falon kívüli változatok

□ Műszaki jellemzők

Megfelel az IEC EN 60947-3 szabványnak, valamint az UL – cUL (USA – Kanada) előírásnak II-es osztályú dobozzal felszerelve (ha megfelelően van felszerelve a kapcsoló)

IK07

Működési hőmérséklet: -30 °C-tól +70 °C-ig

Tűzállóság: 650 °C/960 °C (IEC 695-2-1 szabványnak megfelelően)

Védelmi jellemzők: IP2 (a panel hátulján)

IP65 doboz

IP65 komplett kapcsoló

Környezeti ellenállóság:

- IEC 682-3 szabvány szerint állandó páras hőnél
- IEC 682-30 szabvány szerint ciklikus páras hőnél

Lakatoslási lehetőségek a süllyesztett és falon kívüli változatoknál

- Maximum 3 lakat 4 és 8 mm közötti átmérővel
- Szimpla segédérintkezős főkapcsoló esetében maximum 3 lakat 6 és 8 mm közötti átmérővel

		20 A	25 A	32 A	50 A	63 A	80 A	100 A	
Névleges feszültség (U _n)	V	690	690	690	690	690	690	690	
Termikus áram (I _{th}) természetes cirkulációban Folytonos áram (I _n)	A	20	25	32	50	63	80	100	
Termikus áram (I _{th}) tokozott kivitelben	A	16	20	25	40	50	63	80	
Névleges lökőfeszültség-állóság	kV	4	6	6	6	6	6	6	
Névleges áram (A) AC 21 A / 22 A megfelel az IEC 60947-3-nak	A	16	25	32	50	63	80	100	
Névleges teljesítmény AC 23 A	3×230 V	kW	4	5,5	5,5	15	15	18,5	22
		A	14,5	20	20	50	50	63	72
	3×400 V	kW	7,5	7,5	11	18,5	22	30	37
		A	15	15	21	35	42	57	69
	3×500 V	kW	-	7,5	11	22	30	37	45
		A	-	12	17	33	45	55	65
3×690 V	kW	-	7,5	11	18,5	22	22	30	
	A	-	9	12	20	24	24	33	
AC 3	3×230 V	kW	3	4	4	7,5	11	15	18,5
		A	11,5	14,5	14,5	26	38	51	63
	3×400 V	kW	4	5,5	7,5	15	18,5	22	30
		A	8	11	15	28	35	42	57
	3×500 V	kW	-	5,5	7,5	15	22	30	37
		A	-	9	12	23	33	45	55
3×690 V	kW	-	5,5	7,5	15	18,5	18,5	22	
	A	-	6,5	9	16,5	20	20	24	
Nyitási / zárási jellemzők: Névleges bekapcsolási képesség Névleges megszakítóképesség	A _{eff} /400 V A _{eff} /400 V	- -	710 330	710 330	1270 800	1270 800	1970 800	1970 800	
Rövidzárlati jellemzők: Névleges rövid idejű határáram (I _{sc}) Névleges megszakítóképesség rövidzárlati feltételeknél (I _{sc}) (csúcs) Névleges feltételes zárlati áram kA _{eff} /400 V gU/gG biztosító betéttel	A _{eff} /400 V/1 s	300	350	430	500	760	1100	1500	
	kA _{peak} /400 V	-	1	1	1,8	1,8	2,8	2,8	
	6	10	10	10	10	10	10	10	
	A	16	25	32	50	63	80	100	
Mechanikus élettartam AC 20	millió működési ciklus	1	0,1	0,1	0,04	0,04	0,04	0,04	
Bekötés: hajlékony vezeték érvéghüvellyel merev vezeték	mm ²	2,5/0,75	6/0,75	6/0,75	16/1,5	16/1,5	35/2,5	35/2,5	
	mm ²	4	10	10	25	25	50	50	
Segédérintkező elektromos jellemzői: Névleges feszültség (U _n) Termikus áram (I _{th}) természetes cirkulációban Folytonos áram (I _n) Névleges áram (I _n) AC 15	V	400	400	400	400	400	400	400	
	A	20	10	10	10	10	10	10	
	230 V A	6	6	6	6	6	6	6	
	400 V A	-	4	4	4	4	4	4	
	A	16	10	10	10	10	10	10	
	Bekötés hajlékony vezeték mm ² max		2×2,5	2×2,5	2×2,5	2×2,5	2×2,5	2×2,5	2×2,5

[1] III-as osztályú túlterhelhetőségi kategória – szennyezés mértéke: 3

Görgős kapcsolók

ajtóra/előlapra rögzíthető változatok



0 274 21



0 274 76



0 274 36



0 275 03

Műszaki jellemzők **(39. oldal)**
Geometriai méretek **(39. oldal)**

A készülékek alkalmasak áramkörök be-, ki- és átkapcsolására. A forgatókar az érintkezők állapotát mutatja. Elosztószekrények ajtajára vagy előlapjára szerelhető. Pozitív kontaktus jelzéssel és dupla érintkező-szétválasztással

Alumínium fedlap felirattal / fekete kar

Megfelel az IEC EN 60947-3, valamint az UL – CSA szabványoknak

Védettség:

IP40 az előlap felől

IP2X a hátlap felől PR 26 méretig

Csom. Kat. szám Be-ki kapcsolók (0-1 állással)

Csom.	Kat. szám	Pólusok száma	Méret	AC 21 [A]	Pozíció	Érintkezők száma
1	0 274 00	1	PR 12	16		1
1	0 274 01	2	PR 12	16		2
1	0 274 02	3	PR 12	16		3
1	0 274 03	4	PR 12	16		4
1	0 274 05	1	PR 17	20		1
1	0 274 06	2	PR 17	20		2
1	0 274 07	3	PR 17	20		3
1	0 274 08	4	PR 17	20		4
1	0 274 10	1	PR 21	25		1
1	0 274 11	2	PR 21	25		2
1	0 274 12	3	PR 21	25		3
1	0 274 13	4	PR 21	25		4
1	0 274 16	2	PR 26	32		2
1	0 274 17	3	PR 26	32		3
1	0 274 18	4	PR 26	32		4
1	0 274 20	1	PR 40	50		1
1	0 274 21	2	PR 40	50		2
1	0 274 22	3	PR 40	50		3
1	0 274 23	4	PR 40	50		4
1	0 274 26	2	PR 63	63		2
1	0 274 27	3	PR 63	63		3
1	0 274 28	4	PR 63	63		4

Átkapcsolók

1-2 állással

Csom.	Kat. szám	Pólusok száma	Méret	AC 21 [A]	Pozíció	Érintkezők száma
1	0 274 60	1	PR 12	16		2
1	0 274 61	2	PR 12	16		4
1	0 274 62	3	PR 12	16		6
1	0 274 63	4	PR 12	16		8
1	0 274 66	2	PR 17	20		4
1	0 274 67	3	PR 17	20		6
1	0 274 68	4	PR 17	20		8
1	0 274 71	2	PR 21	25		4
1	0 274 72	3	PR 21	25		6
1	0 274 76	2	PR 26	32		4
1	0 274 77	3	PR 26	32		6
1	0 274 78	4	PR 26	32		8
1	0 274 81	2	PR 40	50		4
1	0 274 82	3	PR 40	50		6
1	0 274 83	4	PR 40	50		8
1	0 274 86	2	PR 63	63		4
1	0 274 87	3	PR 63	63		6
1	0 274 88	4	PR 63	63		8

Csom. Kat. szám Átkapcsolók (folytatás)

1-0-2 állással

Kapcsolási állapotok – 45°

Csom.	Kat. szám	Pólusok száma	Méret	AC 21 [A]	Pozíció	Érintkezők száma
1	0 274 30	1	PR 12	16		2
1	0 274 31	2	PR 12	16		4
1	0 274 32	3	PR 12	16		6
1	0 274 33	4	PR 12	16		8
1	0 274 35	1	PR 17	20		2
1	0 274 36	2	PR 17	20		4
1	0 274 37	3	PR 17	20		6
1	0 274 38	4	PR 17	20		8
1	0 274 41	2	PR 21	25		4
1	0 274 42	3	PR 21	25		6
1	0 274 43	4	PR 21	25		8
1	0 274 46	2	PR 26	32		4
1	0 274 47	3	PR 26	32		6
1	0 274 48	4	PR 26	32		8
1	0 274 51	2	PR 40	50		4
1	0 274 52	3	PR 40	50		6
1	0 274 53	4	PR 40	50		8
1	0 274 56	2	PR 63	63		4
1	0 274 57	3	PR 63	63		6
1	0 274 58	4	PR 63	63		8

1-0-2 állással

Kapcsolási állapotok – 90°

Csom.	Kat. szám	Pólusok száma	Méret	AC 21 [A]	Pozíció	Érintkezők száma
1	0 274 90	1	PR 12	16		2
1	0 274 91	2	PR 12	16		4
1	0 274 92	3	PR 12	16		6
1	0 274 93	4	PR 12	16		8
1	0 274 95	2	PR 21	25		4
1	0 274 96	2	PR 40	50		4
1	0 274 97	2	PR 63	63		4

Többfokozatú átkapcsolók

1-2-3 állással

Csom.	Kat. szám	Pólusok száma	Méret	AC 21 [A]	Pozíció	Érintkezők száma
1	0 274 98	1	PR 12	16		3
1	0 274 99	1	PR 17	20		3
1	0 275 00	1	PR 21	25		3
1	0 275 01	1	PR 26	32		3

0-1-2-3 állással

Csom.	Kat. szám	Pólusok száma	Méret	AC 21 [A]	Pozíció	Érintkezők száma
1	0 275 02	1	PR 12	16		3
1	0 275 03	2	PR 12	16		6
1	0 275 04	3	PR 12	16		9
1	0 275 05	3	PR 26	32		9
1	0 275 06	2	PR 40	50		6
1	0 275 07	2	PR 63	63		6

Görgős kapcsolók

ajtóra/előlapra rögzíthető változatok



0 275 26



0 275 23



0 275 17



0 275 35

Műszaki jellemzők [39. oldal]
Geometriai méretek [39. oldal]

A készülékek alkalmasak áramkörök be-, ki- és átkapcsolására. A forgatókar az érintkezők állapotát mutatja. Elosztószekrények ajtajára vagy előlapjára szerelhető. Pozitív kontaktus jelzéssel és dupla érintkező-szétválasztással

Alumínium fedlap felirattal / fekete kar

Megfelel az IEC EN 60947-3 valamint az UL – CSA szabványoknak

Védettség:

IP40 az előlap felől

IP2X a hátlap felől PR 26 méretig

Csom.	Kat. szám	Háromállású motorkapcsolók			
		Forgásirányváltó kapcsolók – 1 sebesség			
		Méret	AC 3 (kW)	Pozíció	Érintkezők száma
1	0 275 10	PR 12	4		5
1	0 275 14	PR 17	7,5		5
1	0 275 18	PR 21	7,5		5
1	0 275 22	PR 26	11		5
1	0 275 26	PR 40	18,5		5
1	0 275 30	PR 63	22		5
		Csillag – delta motorindító kapcsoló – 1 irány, 1 sebesség			
		Méret	AC 3 (kW)	Pozíció	Érintkezők száma
1	0 275 11	PR 12	4		8
1	0 275 15	PR 17	7,5		8
1	0 275 19	PR 21	7,5		8
1	0 275 23	PR 26	11		8
1	0 275 27	PR 40	18,5		8
1	0 275 31	PR 63	22		8
		Dahlander indító – 1 irány, 2 sebesség			
		Méret	AC 3 (kW)	Pozíció	Érintkezők száma
1	0 275 12	PR 12	4		8
1	0 275 16	PR 17	7,5		8
1	0 275 20	PR 21	7,5		8
1	0 275 24	PR 26	11		8
1	0 275 28	PR 40	18,5	8	
1	0 275 13	PR 12	4		8
1	0 275 17	PR 17	7,5		8
1	0 275 21	PR 21	7,5		8
1	0 275 25	PR 26	11		8
1	0 275 29	PR 40	18,5		8

Csom.	Kat. szám	Mérési átkapcsolók				
		Árammérés				
		Lehetővé teszi egyetlen árammérővel háromfázisú áramkör fázisáramainak mérését				
		Méret	AC 21 (A)	Pozíció	Érintkezők száma	Funkció
1	0 146 50	PR 12	16		6	3 áramváltó közös ponttal
1	0 275 34	PR 12	16		9	áramváltó nélkül
1	0 275 35	PR 12	16		9	3 áramváltó közös pont nélkül
		Feszültségmérés				
		Lehetővé teszi egyetlen feszültségmérővel három áramkör mérését				
		Méret	AC 21 (A)	Pozíció	Érintkezők száma	Funkció
1	0 146 52	PR 12	16		4	nulla nélkül
1	0 146 53	PR 12	16			6

További információk elérhetők a Legrand **e-katalógusán** (CE nyilatkozatok, használati utasítások, további katalógusok... stb.)

Görgős kapcsolók

falon kívüli változatok



0 277 11



0 277 46



0 277 76

Műszaki jellemzők **(39. oldal)**
Geometriai méretek **(39. oldal)**

A készülékek alkalmasak áramkörök be-, ki- és átkapcsolására. A forgatókar az érintkezők állapotát mutatja. Elosztószekrények ajtajára vagy előlapjára szerelhető. Pozitív kontaktus jelzéssel és dupla érintkező-szétválasztással. Alumínium fedlap felirattal / fekete kar. Tokozott változat. II. osztály. Megfelel az IEC EN 60947-3 szabvány előírásainak. Védettség:
- IP65: 76x76 és 96x120 méretek
- IP55: 135x170 méret

Csom. Kat. szám Be-ki kapcsolók (0-1 állással)

Csom.	Kat. szám	76x76 mm méret			
		Pólusok száma	Méret	AC 21 [A]	Érintkezők száma
1	0 277 10	1	PR 12	16	1
1	0 277 11	2	PR 12	16	2
1	0 277 12	3	PR 12	16	3
1	0 277 13	4	PR 12	16	4
96x120 mm méret					
		Pólusok száma	Méret	AC 21 [A]	Érintkezők száma
1	0 277 16	2	PR 17	20	2
1	0 277 17	3	PR 17	20	3
1	0 277 18	4	PR 17	20	4
1	0 277 21	2	PR 21	25	2
1	0 277 22	3	PR 21	25	3
1	0 277 23	4	PR 21	25	4

Átkapcsolók

Csom.	Kat. szám	1-2 állással – 96x120 mm			
		Pólusok száma	Méret	AC 21 [A]	Érintkezők száma
1	0 277 55	3	PR 12	16	6
1	0 277 56	4	PR 12	16	8
1	0 277 58	4	PR 17	20	8
1	0 277 60	4	PR 21	25	8
1	0 277 62	4	PR 26	32	8
1-2 állással – 135x170 mm					
		Pólusok száma	Méret	AC 21 [A]	Érintkezők száma
1	0 277 64	4	PR 40	50	8
1	0 277 66	4	PR 63	63	8
1-0-2 állással – 96x120 mm					
		Pólusok száma	Méret	AC 21 [A]	Érintkezők száma
1	0 277 25	1	PR 12	16	2
1	0 277 26	2	PR 12	16	4
1	0 277 27	3	PR 12	16	6
1	0 277 28	4	PR 12	16	8
1	0 277 31	2	PR 17	20	4
1	0 277 32	3	PR 17	20	6
1	0 277 33	4	PR 17	20	8
1	0 277 36	2	PR 21	25	4
1	0 277 37	3	PR 21	25	6
1	0 277 38	4	PR 21	25	8
1	0 277 41	2	PR 26	32	4
1	0 277 42	3	PR 26	32	6
1	0 277 43	4	PR 26	32	8

Csom. Kat. szám Átkapcsolók

Csom.	Kat. szám	1-0-2 állással – 135x170 mm			
		Pólusok száma	Méret	AC 21 [A]	Érintkezők száma
1	0 277 46	2	PR 40	50	4
1	0 277 47	3	PR 40	50	6
1	0 277 48	4	PR 40	50	8
1	0 277 51	2	PR 63	63	4
1	0 277 52	3	PR 63	63	6
1	0 277 53	4	PR 63	63	8

Hármas átkapcsolók

Csom.	Kat. szám	Ki állással (0) – 76x76 mm			
		Pólusok száma	Méret	AC 21 [A]	Érintkezők száma
1	0 277 67	1	PR 12	16	3
Ki állással (0) – 96x120 mm					
		Pólusok száma	Méret	AC 21 [A]	Érintkezők száma
1	0 277 68	1	PR 12	16	3
1	0 277 69	2	PR 12	16	6

Hármas átkapcsolók

Csom.	Kat. szám	Forgásirányváltó kapcsoló – 1 sebesség			
		Méret	AC 3 (kW)	Pozíció	Érintkezők száma
1	0 277 70	PR 12	4	AR 0 AV	5
1	0 277 75	PR 17	7,5		5
1	0 277 78	PR 21	7,5		5
1	0 277 81	PR 26	11		5
1	0 277 84	PR 40	18,5		5

Csillag-delta indító – 1 irány, 1 sebesség

Csom.	Kat. szám	Csillag-delta indító – 1 irány, 1 sebesség			
		Méret	AC 3 (kW)	Pozíció	Érintkezők száma
1	0 277 71	PR 12	4		8
1	0 277 76	PR 17	7,5		8
1	0 277 79	PR 21	7,5		8
1	0 277 82	PR 26	11		8
1	0 277 85	PR 40	18,5		8

Dalhandler indító – 1 irány, 2 sebesség

Csom.	Kat. szám	Dalhandler indító – 1 irány, 2 sebesség			
		Méret	AC 3 (kW)	Pozíció	Érintkezők száma
1	0 277 72	PR 12	4		8
1	0 277 77	PR 17	7,5		8
1	0 277 80	PR 21	7,5		8
1	0 277 83	PR 26	11		8
1	0 277 73	PR 12	4		8

Görgős kapcsolók

műszaki jellemzők

Görgős kapcsolók

		PR 12	PR 17	PR 21	PR 26	PR 40	PR 63
Névleges áram		20 A	25 A	32 A	40 A	63 A	63 A
Üzemi áram, I _e – AC 21		16 A	20 A	25 A	32 A	50 A	63 A
Üzemi áram, I _e – AC 15		6 A	8 A	10 A	12 A	–	–
Névleges teljesítmény – AC 23	3×230 V	4 kW	5,5 kW	7,5 kW	11 kW	15 kW	18,5 kW
	3×400 V	7,5 kW	11 kW	11 kW	11 kW	22 kW	25 kW
	3×500 V	5,5 kW	11 kW	11 kW	11 kW	25 kW	25 kW
	3×690 V	4 kW	10 kW	10 kW	11 kW	18,5 kW	22 kW
Névleges teljesítmény – AC 3	3×230 V	3 kW	4 kW	4 kW	5,5 kW	11 kW	15 kW
	3×400 V	4 kW	7,5 kW	7,5 kW	11 kW	18,5 kW	22 kW
	3×500 V	5,5 kW	7,5 kW	7,5 kW	11 kW	18,5 kW	22 kW
	3×90 V	3 kW	7,5 kW	7,5 kW	11 kW	18,5 kW	22 kW
Védettségi szint	előlap	IP40	IP40	IP40	IP40	IP40	IP40
	hátról	IP2X	IP2X	IP2X	IP2X	–	–
Szigetelési feszültség, U _i		690 V	690 V	690 V	690 V	690 V	690 V
Maximális vezető-keresztmetszet	rugalmas	2,5 mm ²	4 mm ²	4 mm ²	6 mm ²	16 mm ²	16 mm ²
	tömör	4 mm ²	6 mm ²	6 mm ²	6 mm ²	16 mm ²	16 mm ²

Geometriai méretek

PR 12

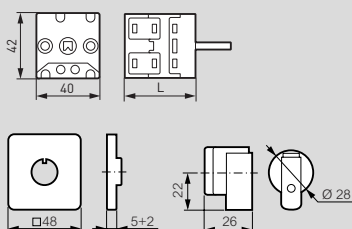

Érintkezők száma	L Csavaros rögzítés
1-2	36
3-4	46
5-6	56
7-8	66
9-10	76

Falon kívüli

PR 12 (1-4 érintkező)

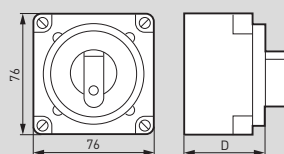

Érintkezők száma	D
PR 12	
1-2	46
3-4	58

PR 17 és PR 21

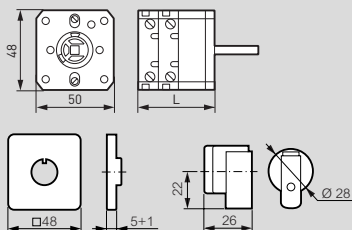

Érintkezők száma	L Csavaros rögzítés
1-2	33
3-4	45
5-6	57
7-8	69
9-10	81

PR 12 (1-9 érintkező)
PR 17 és 21 (1-9 érintkező)
PR 26 (1-8 érintkező)

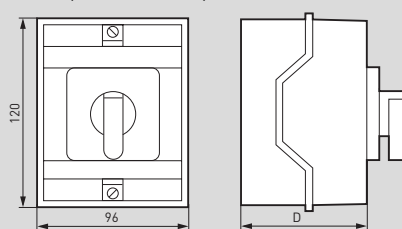

Érintkezők száma	D
PR 12/17/21	
1-6	77
7-10	101
PR 26	
1-4	77
5-8	101

PR 26

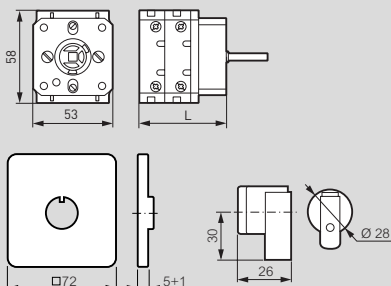

Érintkezők száma	L Csavaros rögzítés
1-2	36
3-4	51
5-6	66
7-8	81
9-10	96

PR 40 és PR 63

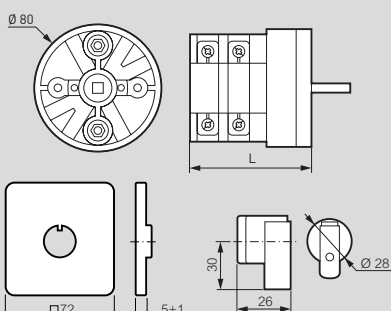

Érintkezők száma	L Csavaros rögzítés
1-2	60
3-4	80
5-6	100
7-8	120
9-10	140

PR 40/63 (1-8 érintkező)

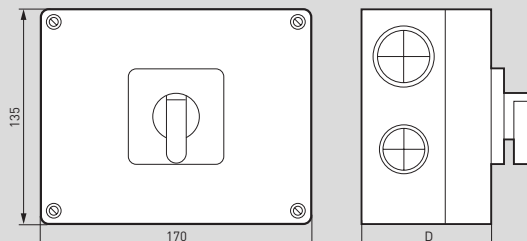

Érintkezők száma	D
PR 40/63	
1-4	107
5-8	145

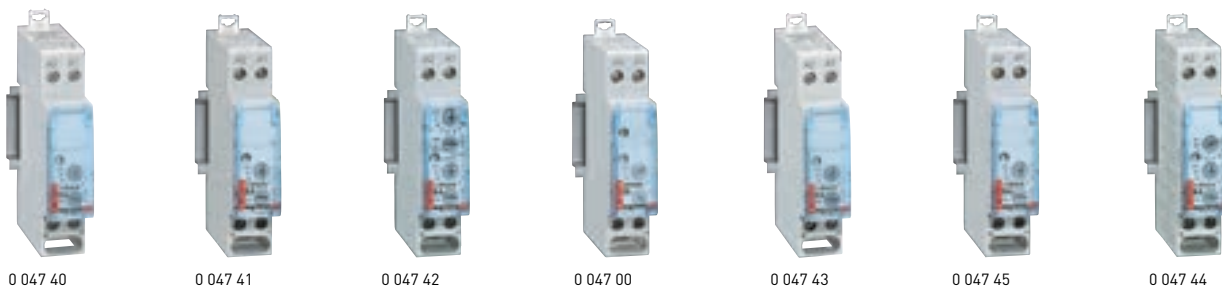

Geometriai méretek e-katalógusban

Alkalmos áramkörök be- és kikapcsolására (világítás, ventilátor... stb.)

Beállítható időzítés: 0,1 s – 100 h között;

7 lehetséges tartomány: 0,1–1 s, 1–10 s, 10–100 s, 1–10 min, 10–100 min, 1–10 h, 10–100 h;

Ismétlési pontosság: A0,2%;

Beállítási pontosság: A5%;

Vezérlőimpulzus: min. 50 ms;

Villamos élettartam: 10 000 ciklus (2000 W cos φ = 1);

Mechanikai élettartam: 1 000 000 ciklus;

Bekötőkapcsok keresztmetszete: 1–4 mm² tömör, 1,5–2,5 mm² hajlékony;

Tárolási hőmérséklet: –30 °C és 70 °C között; Alkalmazási hőmérséklet: –20 °C és 60 °C között

Tápfeszültség (A1–A2): 12–230 V~/=; Fogyasztás: 0,5 W (12 V), 1,4 W (230 V);

Kimenet: 8 A – 250 V~/= (cos φ = 1) váltóérintkezővel

Fogas vagy villás sín áthaladását lehetővé teszi

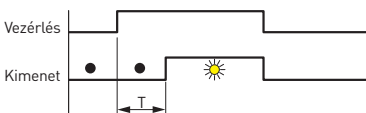
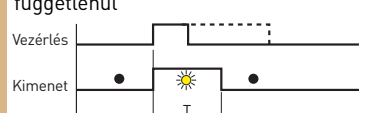
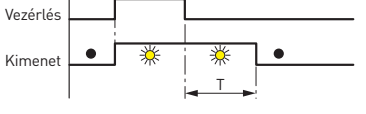
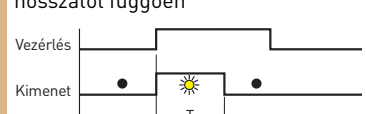
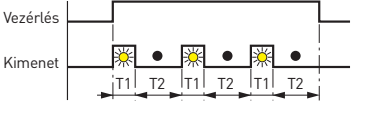
Csom.	Kat. szám	Időkapcsolók	17,5 mm-es modulszám	Csom.	Kat. szám	Időkapcsolók (folytatás)	17,5 mm-es modulszám
1	0 047 40	Meghúzás késleltetésű Lehetővé teszi a kimenet bekapcsolásának késleltetését  <p>A késleltetés akkor kezdődik, amikor a vezérlés feszültség alá kerül. A késleltetés végén (T) a terhelés feszültség alá kerül</p>	1	1	0 047 43	Időzítő Lehetővé teszi a kimenet meghatározott idejű bekapcsolását a vezérlőjel hosszától függetlenül  <p>A késleltetés akkor kezdődik, amikor a vezérlés feszültség alá kerül. A késleltetés végén (T) a terhelés feszültségmentes</p>	1
1	0 047 41	Ejtéskésleltetés Kimenet kikapcsolásának késleltetését teszi lehetővé (pl. ventilátor)  <p>A késleltetés akkor kezdődik, amikor a vezérlés feszültségmentessé válik. A késleltetés végén (T) a terhelés feszültségmentes</p>	1	1	0 047 45	Impulzusadó relé Lehetővé teszi meghatározott hosszú impulzust a kimeneten, a vezérlőjel hosszától függően  <p>A késleltetés akkor kezdődik, amikor a vezérlés feszültség alá kerül. A késleltetés végén (T) a terhelés feszültségmentes Ha az Y vezérlőbemenetre adott vezérlőjel rövidebb, mint a T késleltetés, a kimenet alaphelyzetbe kerül</p>	1
1	0 047 42	Ciklusismétlő Lehetővé teszi a kimenet ki- és bekapcsolását meghatározott ideig és szakaszosan (pl. villogó lámpa) 	1	1	0 047 44	Többfunkciós Az alábbi funkciókat képes ellátni a vezérlőlapon lévő tekerőkar beállításával: • A: meghúzáskésleltetés • B: meghúzáskésleltetés (összegző) • C: ejtéskésleltetés • D: meghúzás- és ejtéskésleltetés • E: ciklusismétlő (bekapcsolt indítással) • F: ciklusismétlő (kikapcsolt indítással) • G: időzítő • H: impulzusadó (mindkét állapotváltásra) • K: impulzusadó (csak bekapcsolásra) • L: ejtéskésleltető (összegző)	1

CX³ impulzusrelék

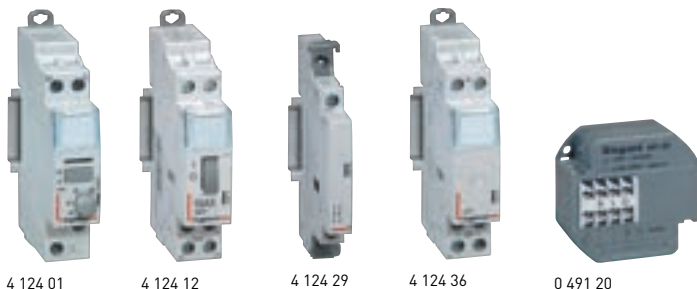

4 124 01 4 124 12 4 124 29 4 124 36 0 491 20

Geometriai méretek e-katalógusban

Csom.	Kat. szám	Halk impulzusrelé
1	4 124 00	Megfelel az EN 60669-2-2 szabványnak Egypólusú – 16 A – 250 V~ Vezérlő feszültség: 230 V~ Érintkező típusa: 1 Z Érintkező: 17,5 mm-es modulszám: 1
1	4 124 01	Késleltetett halk impulzusrelé Megfelel az EN 60669-2-2 szabványnak Beállítható kikapcsolási késleltetéssel: 5 és 60 perc között Kikapcsolás-előjelzővel Kapcsolási ciklusok: lásd e-katalógus Egypólusú – 16 A – 250 V~ Vezérlő feszültség: 230 V~ Érintkező típusa: 1 Z Érintkező: 17,5 mm-es modulszám: 1
1	4 124 04	Hagyományos impulzusrelék Megfelel az EN 60669-2-2 szabványnak Készülékenként maximum 2 segédérintkezővel szerelhető fel Egypólusú – 16 A – 250 V~ Vezérlő feszültség: 12 V~ Érintkező típusa: 1 Z Érintkező: 17,5 mm-es modulszám: 1
1	4 124 05	24 V~ Érintkező típusa: 1 Z Érintkező: 17,5 mm-es modulszám: 1
10	4 124 08	230 V~ Érintkező típusa: 1 Z Érintkező: 17,5 mm-es modulszám: 1
1	4 124 10	Kétpólusú – 16 A – 250 V~ 24 V~ Érintkező típusa: 2 Z Érintkező: 17,5 mm-es modulszám: 1
1	4 124 11	48 V~ Érintkező típusa: 2 Z Érintkező: 17,5 mm-es modulszám: 1
1	4 124 12	230 V~ Érintkező típusa: 2 Z Érintkező: 17,5 mm-es modulszám: 1
1	4 124 14	Négy-pólusú – 16 A – 250 V~ Hárompólusúként is alkalmazható 24 V~ Érintkező típusa: 4 Z Érintkező: 17,5 mm-es modulszám: 2
1	4 124 16	230 V~ Érintkező típusa: 4 Z Érintkező: 17,5 mm-es modulszám: 2
10	0 491 20	Szerelvénydobozba süllyeszthető impulzusrelék 10 A – 230 V~ – 50/60 Hz Új építkezéseknél és felújításoknál egyaránt alkalmazható Alkalmos elektronikus előtétes lámpatestek, valamint fénycsövek kapcsolására egyaránt Szerelőlemezre vagy süllyesztődobozba (Ø67 mm) is rögzíthető Rugós bekötőkapcsok alkalmasak tömör és rugalmas vezetékek fogadására (max. 2,5 mm ²) Kapcsolási teljesítmény: min. 7 W / max. 2 300 W Védettség: IP20 / IK04 Méretek: 49×46×26 mm Jelzőfényes nyomógomb maximális árama: 50 mA
10	0 491 21	Hangtalan Hagyományos egypólusú Időzítő egypólusú Lépcsőházi automatafunkcióval ellátva. Beállítható késleltetés: 1–60 perc Kikapcsolás-előjelzővel felszerelve (kikapcsolható)

Csom.	Kat. szám	Okos impulzusrelé
1	4 121 70	Hagyományos nyomógombokkal, távvezérlő kapcsolókkal, applikáción keresztül és hangvezérléssel vegyesen vezérlehető impulzus relé Lehetőség egyetlen távvezérlő kapcsolóval akár 20 darab impulzusrelé egyidejű vezérlésére Kettős szigetelési osztályú kialakítás Halk kapcsolási üzem < 10 dB Megtáplálás: 110/230 V~ 50/60 Hz Bekötőkapocs: húzókenyeges csavaros Pólusszám: 1P Maximális kapcsolási áram: 16 A Maximális vezetékhozsza a nyomógomb és az impulzusrelé között: 250 méter Maximális teljesítmény: - LED és kompakt fénycső: 650 W - izzó és halogén lámpák és : 3680 W - ferromágneses és elektronikus transzformátoros lámpák: 3000 VA Megfelel a kapcsolódó szabványnak: IEC/EN 60669-2-1 Funkciók: - ki/be kapcsolás applikáción keresztül - ki/be kapcsolás távvezérlő kapcsolókkal (lásd. 62. oldal, pl. kat.szám 7 521 85) - ki/be kapcsolás hagyományos nyomógombokkal (lásd. 96. oldal, pl. kat.szám: 7 521 11) - pillanatnyi fogyasztás mérés applikáción keresztül - óránkénti/napi/heti/havi fogyasztás lekérdezése applikáción keresztül - előre beállított figyelmeztető üzenetek küldésére applikáción keresztül (hiba, rendellenes fogyasztás, stb...) - automatizálásokba illesztés applikáción keresztül - forgatókönyvekbe illesztés applikáción keresztül Túláram védett vezérlő fázis: nyomógombok közvetlen megtáplálhatók az impulzusrelé C2 bekötőkapcsáról és nincs szükség további kábelvédelmi megszakítóra További részletek a 42. oldalon. 1 modul széles (17,5 mm)
1	4 124 29	Jelző segédérintkező Az impulzusrelé állapotának jelzésére alkalmas A kalapsínre szerelhető moduláris készülékek bal oldalára szerelhető Készülékenként max. 2 jelzőérintkező szerelhető fel Váltóérintkezős kimenet I _{max} : 5 A Feszültség: 250 V~ Érintkező: N/C + N/O 17,5 mm-es modulszám: 0,5
1	4 124 33	Vezérlőérintkező Kalapsínre szerelhető készülékenként 1 vezérlő érintkező szerelhető fel. A jelző segédérintkezővel kompatibilis [kat. szám: 4 124 29]. Az impulzusrelé bal oldalára rögzítendő Központi vezérlés Lehetővé teszi több moduláris impulzusrelé központi vezérlését egy meghatározott helyről 17,5 mm-es modulszám: 0,5
1	4 124 34	24 és 48 V~ impulzusrelékhez 230 V~ impulzusrelékhez 17,5 mm-es modulszám: 0,5
1	4 124 36	Központi csoportos vezérlés Lehetővé teszi különböző csoportokban lévő moduláris impulzusrelék egyidejű vezérlését, amelyek fel vannak szerelve központi vezérlővel [kat. szám: 4 124 34] 17,5 mm-es modulszám: 1
1	4 124 37	Tartott jellel történő vezérlés Lehetővé teszi 1 moduláris impulzusrelé vezérlését tartott jellel [pl. programkapcsoló, fali kapcsoló... stb.] 17,5 mm-es modulszám: 0,5
1	4 124 39	Kompenzátor Lehetővé teszi jezőfényes nyomógombokkal való vezérlését 230 V~ vezérlőfeszültségű impulzusrelék esetén Az impulzusrelék tekerccskapcsaira csatlakoztatandó: - 1 kompenzátor szükséges 3–6 mA között [pl. 6–11 db jelzőfényes nyomógomb egyenként felvesz 0,55 mA-t] - 2 kompenzátor szükséges 6–9 mA között [pl. 12–17 db jelzőfényes nyomógomb egyenként felvesz 0,5 mA-t] 17,5 mm-es modulszám: 1

A készülékek és tartozékaik kiválasztásához használja az **XLPro³ elosztószekrény tervezési segédsoftverünket**

A régi modellekkel való megfeleltetés kiváltási táblázatát keresse a **Lexic vezérlési kiegészítők katalógusunkban**

CX³ moduláris kontaktorok

kézi működtető karral 16–63 A között



4 125 44



4 125 56



4 121 71

Geometriai méretek **e-katalógusban**
Műszaki jellemzők **(45. oldal)**

Megfelel az IEC/EN 61095 szabványnak
Fogas vagy villás sín áthaladása lehetséges a készülék tetején (25 A-ig)

Bármilyen Legrand okosotthon központhoz (Valena Life, Valena Allure, Céliane, Mosaic és CX3) csatlakoztatható kalapsínes készülék
Központtal csatlakoztatva kompatibilis a teljesen ingyenesen letölthető és használható, magyar nyelvű applikációval (Home + Control) valamint beilleszthető az alábbi rendszerekbe: Apple Homekit, Google Home és Amazon Alexa (amelyekkel távvezérlés és hangvezérlés egyaránt megvalósítható)

Csom.	Kat. szám	24 V~ tekercsfeszültségű kontaktorok karral			
		Lehetőség a kézi beavatkozásra BE/KI és automata állapotok			
		Kétpólusú – 250 V~			
		I max	Érintkezők	Érintkező típus	17,5 mm-es modulszám
1	4 125 14	25 A		2 Z	1
1	4 125 15 ⁽¹⁾	40 A		2 Z	2
1	4 125 16 ⁽¹⁾	63 A		2 Z	2
		Négypólusú – 250 V~			
1	4 125 17	25 A		4 Z	2
1	4 125 18 ⁽¹⁾	40 A		4 Z	3
1	4 125 19 ⁽¹⁾	63 A		4 Z	3

Csom.	Kat. szám	Halk 230 V~ tekercsfeszültségű kontaktorok karral			
		Lehetőség a kézi beavatkozásra BE/KI és automata állapotok			
		Kétpólusú – 250 V~			
		I max	Érintkezők	Érintkező típus	17,5 mm-es modulszám
1	4 125 58	25 A		2 Z	1
1	4 125 59 ⁽¹⁾	40 A		2 Z	2
1	4 125 60 ⁽¹⁾	63 A		2 Z	2
		Négypólusú – 250 V~			
1	4 125 61	25 A		4 Z	1
1	4 125 62 ⁽¹⁾	40 A		4 Z	2
1	4 125 63 ⁽¹⁾	63 A		4 Z	2

Csom.	Kat. szám	230 V~ tekercsfeszültségű kontaktorok karral			
		Lehetőség a kézi beavatkozásra BE/KI és automata állapotok			
		Kétpólusú – 250 V~			
		I max	Érintkezők	Érintkező típus	17,5 mm-es modulszám
4	4 125 44	25 A		2 Z	1
1	4 125 45 ⁽¹⁾	40 A		2 Z	2
1	4 125 47 ⁽¹⁾	63 A		2 Z	2
1	4 125 48 ⁽¹⁾	63 A		2 Ny	2
		Hárompólusú – 250 V~			
1	4 125 49 ⁽¹⁾	40 A		3 Z	3
1	4 125 50 ⁽¹⁾	63 A		3 Z	3
		Négypólusú – 250 V~			
2	4 125 51	25 A		4 Z	2
1	4 125 53 ⁽¹⁾	40 A		4 Z	3
1	4 125 56 ⁽¹⁾	63 A		4 Z	3
1	4 125 57 ⁽¹⁾	63 A		4 Ny	3

Csom.	Kat. szám	230 V~ tekercsfeszültségű kontaktorok karral	
		Hagyományos kapcsolóval, távvezérlő kapcsolókkal, applikáción keresztül és hangvezérléssel vegyesen vezérelhető kontaktor	
		Lehetőség egyetlen távvezérlő kapcsolóval akár 20 darab kontaktor egyidejű vezérlésére	
		Kettős szigetelési osztályú kialakítás	
		Megtáplálás: 110/230 V~ 50/60 Hz	
		Bekötőkapocs: húzókegyeles csavaros	
		Pólusszám: 1P	
		Maximális kapcsolási áram: 20 AX	
		Okos eszközök maximális száma a hálózatban: 100	
		Maximális vezeték hossz a nyomógomb és az impulzusrelé között: 250 méter	
		Maximális teljesítmény:	
		- ohmikus terhelés: 4 600W	
		- motoros terhelés: 2 400 VA	
		Megfelel a kapcsolódó szabványnak: IEC/EN 60669-2-1	
		Funkciók:	
		- ki/be kapcsolás applikáción keresztül	
		- ki/be kapcsolás távvezérlő kapcsolókkal (lásd. 62. oldal, pl. kat.szám 7 521 85)	
		- ki/be kapcsolás hagyományos kapcsolókkal	
		- pillanatnyi fogyasztás mérés applikáción keresztül	
		- óránkénti/napi/heti/havi fogyasztás lekérdezése applikáción keresztül	
		- előre beállított figyelmeztető üzenetek küldésére applikáción keresztül (hiba, rendellenes fogyasztás, stb...)	
		- automatizálásokba illesztés applikáción keresztül	
		- forgatókönyvekbe illesztés applikáción keresztül	
		Túláram védett vezérlő fázis: kapcsolók közvetlen megtáplálhatók az impulzusrelé C2 bekötőkapcsáról és nincs szükség további kábelvédelmi megszakítóra	
1	4 121 71	1 modul széles (17,5 mm)	

(1) a kézi kar a takaróelem felhajtása után használható

CX³ moduláris kontaktorok

kézi működtető kar nélkül 16–63 A között



4 125 05

4 125 35



Geometriai méretek **e-katalógusban**

Műszaki jellemzők **(45. oldal)**

Megfelel az IEC/EN 61095 szabványnak

Fogas vagy villás sín áthaladása lehetséges a készülék tetején (25 A-ig)

Csom.	Kat. szám	24 V~ tekercsfeszültségű kontaktorok			
		24 V~ tekercsfeszültségű kontaktor			
1	4 125 03	I max 16 A	Érintkezők 	Érintkező típus Ny+Z	17,5 mm-es modulszám 1
1	4 125 05	25 A		2 Z	1
		Négypólusú – 250 V~			
1	4 125 10	25 A		4 Z	2
1	4 125 09	25 A		2 Ny + 2 Z	2

Csom.	Kat. szám	230 V~ tekercsfeszültségű kontaktor			
		Kétpólusú – 250 V~			
4	4 125 21	I max 16 A	Érintkezők 	Érintkező típus Ny+Z	17,5 mm-es modulszám 1
10	4 125 23	25 A		2 Z	1
1	4 125 27	63 A		2 Z	2
1	4 125 24	25 A		2 Ny	1
		Négypólusú – 250 V~			
5	4 125 35	25 A		4 Z	2
1	4 125 41	63 A		4 Z	3
1	4 125 36	25 A		4 Ny	2
1	4 125 33	25 A		2 Ny + 2 Z	2



Nagyobb teljesítményű mágneskapcsolók esetén keresse a **Terheléskapcsolók és ipari mágneskapcsolók** katalógusunkat



További információk elérhetők a Legrand **e-katalógusán** (CE nyilatkozatok, használati utasítások, további katalógusok... stb.)

CX³ moduláris kontaktorok

segédérintkezők



4 124 29

4 124 31

Csom.	Kat. szám	Jelző segédérintkezők			
		Váltóérintkezős segédérintkezők			
		1 modul széles 16 és 25 A-es kontaktorokhoz			
		Maximum 2 segédérintkező kontaktoronként			
		Készülék bal oldalára rögzítendő			
1	4 124 29	I max 5 A	Feszültség 250 V~	Érintkező típus Ny + Z	17,5 mm-es modulszám 0.5
		2 modul széles 25 A kontaktorokhoz			
		Maximum 2 segédérintkező kontaktoronként			
		Készülék bal oldalára rögzítendő			
1	4 124 30	5 A	250 V~	Ny + Z	0.5
		40 és 63 A-es kontaktorokhoz			
		Maximum 1 segédérintkező kontaktoronként			
		Készülék bal oldalára rögzítendő			
1	4 124 31	5 A	250 V~	Ny + Z	0.5



A készülékek és tartozékaik kiválasztásához használja az **XLPro³ elosztószekrény tervezési segédsoftverünket**

CX³ impulzusrelék

bekötések, műszaki jellemzők, kapcsolási ciklusok, kiváltási táblázat

Bekötések

Jelző segédérintkező bekötése, kat. szám: 4 124 29

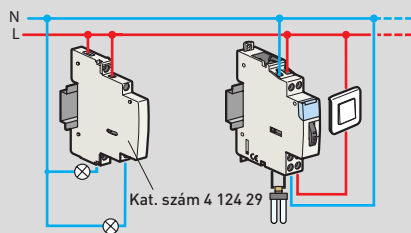

Központi vezérlés egy pontról, kat. szám: 4 124 34 és 4 124 36

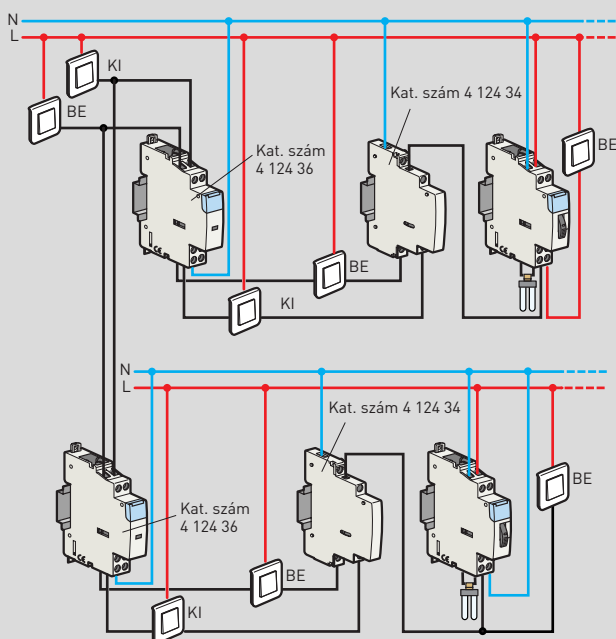

Kizárólag nem jelzőfényes nyomógombokkal

Vezérlés tartott jellel, kat. szám: 4 124 37 és programkapcsoló

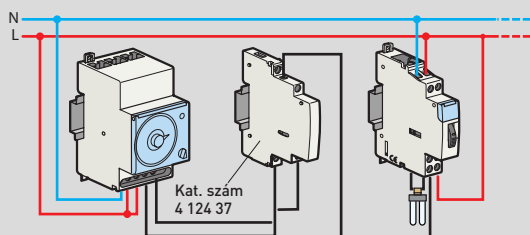

Műszaki jellemzők

Fogyasztás

Kat. szám	4 124 00 4 124 01	4 124 04	4 124 05 4 124 10	4 124 14	4 124 11	4 124 08 4 124 12	4 124 16
Vezérlő feszültség	230 V~	12 V~	24 V~	24 V~	48 V~	230 V~	230 V~
Névleges áram	16 A	16 A	16 A	16 A	16 A	16 A	16 A
Érintkező típusa	1 Z	1 Z	1 Z 2 Z	4Z	2 Z	1 Z 2 Z	4 Z
Modulszám	1	1	1	1	1	1	2
Tartási áram	-	670 mA	280 mA	570 mA	170 mA	30 mA	50 mA
Meghúzási áram	-	2 500 mA	1 200 mA	2 500 mA	700 mA	130 mA	250 mA

Csatlakoztatható vezető-keresztmetszet mm²

Vezeték típusa	Vezető-keresztmetszet
Tömör	1×6 mm ² vagy 2×2,5 mm ²
Rugalmas	1×6 mm ² vagy 2×2,5 mm ²
Rugalmas szimpla érvéghüvellyel	6 mm ²
Rugalmas dupla érvéghüvellyel	2×4 mm ²

CX³ moduláris kontaktorok

Műszaki jellemzők

- Névleges lökőfeszültség-állóság, U_{imp}: 4 kV
- Mechanikai élettartam: 10 000 000 ciklus
- Működési hőmérséklet: -25 °C és +40 °C között
- Tárolási hőmérséklet: -40 °C és +70 °C között

A kontaktorok zárlatvédelme érdekében az alábbiakat javasoljuk az EN 61095 szerint:

- I_q = 6 kA 16 és 25 A kontaktoroknál
- I_q = 3 kA 40 és 63 A kontaktoroknál

Védje kontaktorait névleges árama szerinti kismegszakítóval vagy olvadóbiztosítóval:

[Kontaktor névleges árama / kismegszakító vagy gG biztosító névleges árama]

- Kontaktor ≤ 16 A / védelem = 16 A
- Kontaktor ≤ 25 A / védelem = 25 A
- Kontaktor ≤ 40 A / védelem = 40 A
- Kontaktor ≤ 63 A / védelem = 63 A

• Vezérlőtekerces fogyasztása

16 és 25 A kontaktor					
Vezérlőfeszültség	24 V~		230 V~ halk	230 V~	
Névleges áram	16 A és 25 A	25 A	25 A	16 A és 25 A	16 A és 25 A
Érintkező típus	Ny + Z 2 Z	4 Z	2 Z	Ny + Z 2 Z 2 Ny	2 Ny + 2 Z 4 Z 4 Ny
Modulszám	1 mod.	2 mod.	1 mod.	1 mod.	2 mod.
Tartási áram	200 mA	300 mA	12 mA	20 mA	20 mA
Meghúzási áram	970 mA	2500 mA	60 mA	90 mA	200 mA

40 és 63 A kontaktor				
Vezérlőfeszültség	24 V~		230 V~	
Névleges áram	40 A és 63 A	40 A és 63 A	40 A és 63 A	40 A és 63 A
Érintkező típus	2 Z	4 Z	2 Z 2 Ny	3 Z 4 Z 4 Ny
Modulszám	2 mod.	3 mod.	2 mod.	3 mod.
Tartási áram	250 mA	270 mA	15 mA	30 mA
Meghúzási áram	1750 mA	1500 mA	150 mA	200 mA

• Beépítési javaslatok

Javasolt távtartó modul beépítése [kat. szám: 4 063 07]:

- minden második kontaktor mellé, ahol a környezeti hőmérséklet 40 °C alatt van
- minden egyes kontaktor mellé, ahol a környezeti hőmérséklet 40 és 60 °C között van

Névleges áram	40 °C	50 °C	60 °C
I _e = 16 A	16 A	14 A	12 A
I _e = 25 A	25 A	22 A	20 A
I _e = 40 A	40 A	36 A	32 A
I _e = 63 A	63 A	57 A	50 A

• Beköthető vezető-keresztmetszet mm²

Vezeték típusa	Névleges áram ≤ 25 A	Névleges áram 40 és 63 A
Tömör	6 ² vagy 2x2,5 ²	25 ² vagy 2x10 ²
Hajlékony	6 ² vagy 2x2,5 ²	25 ² vagy 2x10 ²
Hajlékony szimpla érvégűvel	6 ²	16 ²
Hajlékony dupla érvégűvel	2x4 ²	2x16 ²

Kiválasztási táblázat

• Hagyományos lámpák és halogénlámpák

Hagyományos és halogén 230 V								
Névleges teljesítmény	40 W	60 W	75 W	100 W	150 W	200 W	500 W	1000 W
16 A	45	30	24	19	13	10	4	2
25 A	60	48	38	30	20	15	6	3
40 A	96	77	61	48	32	24	10	5
63 A	154	123	97	77	51	38	15	8

ELV halogén ferromágneses előtétellel						ELV halogén elektronikus előtétellel						
Névleges teljesítmény	20 W	35 W	50 W	75 W	100 W	150 W	20 W	35 W	50 W	75 W	100 W	150 W
16 A	32	20	15	12	9	6	60	40	28	18	14	9
25 A	52	30	24	16	12	8	80	50	40	26	20	13
40 A	68	39	31	21	16	10	112	70	56	36	28	18
63 A	88	51	41	27	20	14	157	98	78	51	39	25

Kiválasztási táblázat

• Kompakt fénycső ferromágneses előtétellel

Névleges teljesítmény	Szimpla párhuzamosan kompenzált					Dupla sorosan kompenzált				
	18 W	20 W	36 W	58 W	115 W	2x 20 W	2x 36 W	2x 40 W	2x 58 W	2x 140 W
16 A	24	24	16	11	5	30	24	22	15	6
25 A	33	30	25	17	9	45	38	35	24	10
40 A	43	39	33	22	12	68	57	53	36	15
63 A	56	51	42	29	15	101	86	79	54	23

Névleges teljesítmény	Sorosan kompenzált fénycsövek 4-es csoportban		Kompakt fénycső beépített előtétellel			
	4x18 W		7 W	10 W	18 W	26 W
16 A	16		50	40	28	19
25 A	24		60	50	42	28
40 A	36		78	65	55	36
63 A	54		101	85	71	47

• Kompakt fénycső elektronikus előtétellel

Névleges teljesítmény	Szimpla				Dupla		
	18 W	30 W	36 W	58 W	2x18 W	2x36 W	2x58 W
16 A	72	42	36	22	36	20	12
25 A	110	68	58	36	56	30	19
40 A	165	102	87	54	84	45	29
63 A	248	153	131	81	126	68	43

Névleges teljesítmény	Tripla fénycső (sorosan kompenzált)		Négy fénycső (sorosan kompenzált)	
	3x14 W	3x18 W	4x14 W	4x18 W
16 A	34	26	26	20
25 A	46	38	37	28
40 A	62	51	52	39
63 A	84	69	73	55

Névleges teljesítmény	Kompakt fénycső beépített elektronikus tápegységgel				
	7 W	11 W	15 W	20 W	23 W
16 A	120	80	64	50	43
25 A	200	125	90	70	60
40 A	280	175	126	98	84
63 A	392	245	176	137	118

• Kisülőlámpák

Névleges teljesítmény	Fémhalogén lámpa						Alacsony nyomású nátriumgőz lámpa					
	35 W	70 W	100 W	150 W	250 W	400 W	18 W	35 W	55 W	90 W	135 W	180 W
16 A	10	6	5	3	2	1	12	6	5	3	2	2
25 A	15	9	7	5	3	2	20	10	7	5	3	3
40 A	23	14	11	8	5	3	30	15	11	8	5	5
63 A	34	20	16	11	7	5	45	23	16	11	7	7

Névleges teljesítmény	Nagynyomású nátriumgőz lámpa					Nagynyomású higanygőz lámpa				
	70 W	150 W	250 W	400 W	1000 W	50 W	80 W	125 W	250 W	400 W
16 A	8	7	5	3	1	11	8	6	3	2
25 A	10	9	6	4	2	15	10	8	4	3
40 A	15	14	9	6	3	21	14	11	6	4
63 A	23	20	14	9	5	29	20	16	8	6

Névleges teljesítmény	Nagynyomású lámpák vegyesen			
	100 W	160 W	250 W	400 W
16 A	9	6	4	2
25 A	11	7	5	3
40 A	14	9	7	4
63 A	19	12	8	5

Rex alkonykapcsolók

kalapsínre pattintható és falon kívüli kivitel



4 126 23



0 037 21



0 498 43

Csom.	Kat. szám	Moduláris alkonykapcsoló
1	4 126 23	<ul style="list-style-type: none"> Fotocellával szállítva Fotocella csatlakozójának vezető-keresztmetszete: 2x1,5 mm² (maximális távolság: 50 m) Kapcsolási visszajelző (LED) <p>LuxoSwitch</p> <ul style="list-style-type: none"> 230 V, 50/60 Hz 1 záró érintkező – 250 V~, 16 A – cos φ = 1 Száraz kontaktus 2000 W hagyományos lámpa 2000 W sorosan kompenzált fénycső 1000 W párhuzamosan kompenzált fénycső max. 70 uF 1000 W energiatakarékos fényforrás 2000 W LV halogénlámpák elektronikus előtéttel Kézi kapcsoló: BE – automata Be- és kikapcsolási késleltetés: ~ 90 mp Érzékenységi beállítás: 2–100 000 lux Modul szélesség: 1 modul Védettségi szint: IP30 (moduláris készülék), IP65 (fotocella) Fotocellával szállítva
1	4 126 26	<p>AlphaLux³</p> <ul style="list-style-type: none"> Alkonykapcsoló programkapcsoló funkcióval Automata téli/nyári időszámításra állás Érzékenységi beállítás: 1–100 000 lux Be- és kikapcsolási késleltetés: ~ 30–300 mp Óra pontossága: +/- 0,1 mp / nap (25 °C) 5 év működési tartalék Kvarcmotor, 230 V, 50/60 Hz Kimenet: 1váltóérintkező, 250 V~, 16 A – cos φ = 1 56 lehetséges program: napi/heti/éves Legkisebb kapcsolási lépés: 1 perc Kézi kapcsolás lehetséges Programozás: előlapi gombokkal vagy adatkulcs segítségével Modul szélesség: 2 modul Védettségi szint: IP20 (moduláris készülék), IP65 (fotocella) Fotocellával szállítva
1	0 498 43	<p>Falon kívüli alkonykapcsoló</p> <p>LuxoRex</p> <ul style="list-style-type: none"> Beépített fotocellával Érzékenységi beállítás: 0,2–200 lux Be- és kikapcsolási késleltetés: ~ 120 mp 230 V, 50/60 Hz 1 záróérintkező 250V/ 50 Hz, 10 A – cos φ = 1 Védettség: IP54
1	4 128 60	<p>Kiegészítők</p> <p>További fotocella – LuxoSwitch</p> <ul style="list-style-type: none"> Kat. szám 4 126 23/26-hoz tartozó fotocella Védettség: IP65

1

4 126 23

LuxoSwitch

- 230 V, 50/60 Hz
- 1 záró érintkező – 250 V~, 16 A – cos φ = 1
- Száraz kontaktus
- 2000 W hagyományos lámpa
- 2000 W sorosan kompenzált fénycső
- 1000 W párhuzamosan kompenzált fénycső max. 70 uF
- 1000 W energiatakarékos fényforrás
- 2000 W LV halogénlámpák elektronikus előtéttel
- Kézi kapcsoló: BE – automata
- Be- és kikapcsolási késleltetés: ~ 90 mp
- Érzékenységi beállítás: 2–100 000 lux
- Modul szélesség: 1 modul
- Védettségi szint: IP30 (moduláris készülék), IP65 (fotocella)
- Fotocellával szállítva

1

4 126 26

AlphaLux³

- Alkonykapcsoló programkapcsoló funkcióval
- Automata téli/nyári időszámításra állás
- Érzékenységi beállítás: 1–100 000 lux
- Be- és kikapcsolási késleltetés: ~ 30–300 mp
- Óra pontossága: +/- 0,1 mp / nap (25 °C)
- 5 év működési tartalék
- Kvarcmotor, 230 V, 50/60 Hz
- Kimenet: 1váltóérintkező, 250 V~, 16 A – cos φ = 1
- 56 lehetséges program: napi/heti/éves
- Legkisebb kapcsolási lépés: 1 perc
- Kézi kapcsolás lehetséges
- Programozás: előlapi gombokkal vagy adatkulcs segítségével
- Modul szélesség: 2 modul
- Védettségi szint: IP20 (moduláris készülék), IP65 (fotocella)
- Fotocellával szállítva

1

0 498 43

Falon kívüli alkonykapcsoló

LuxoRex

- Beépített fotocellával
- Érzékenységi beállítás: 0,2–200 lux
- Be- és kikapcsolási késleltetés: ~ 120 mp
- 230 V, 50/60 Hz
- 1 záróérintkező 250V/ 50 Hz, 10 A – cos φ = 1
- Védettség: IP54

1

4 128 60

Kiegészítők

További fotocella – LuxoSwitch

- Kat. szám 4 126 23/26-hoz tartozó fotocella
- Védettség: IP65

Rex alkonykapcsolók

bekötési rajzok

Bekötés

LuxoSwitch

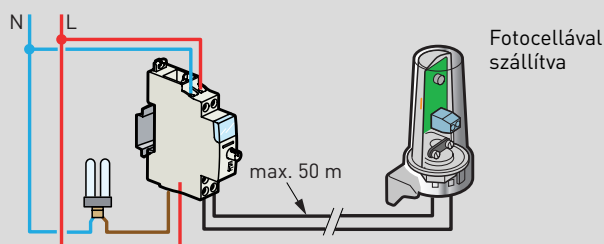

MicroLux D

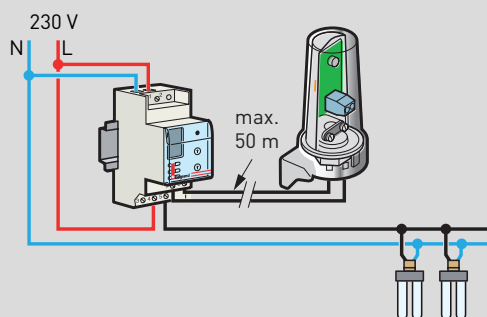

LuxoRex

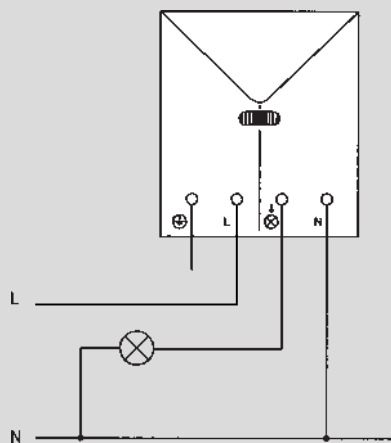

Rex lépcsőházi automaták

kalapsínre pattintható és falon kívüli kivitel



0 047 04

4 126 02

0 497 83

Megfelel az alábbi szabványoknak: VDE 0632 1, 2-1, 2-3; IEC 60669-1, 60669-1-2, 60669-2-1 és 60669-2-3

Nagyon halk kapcsolás

Védettség: IP20

Működési hőmérséklet: -10 °C és +55 °C között

Csom.	Kat. szám	Moduláris lépcsőházi automaták
1	4 126 02	<ul style="list-style-type: none"> • Reszethető • Pontos időbeállítás • Szárazkontakttal szerelve • 3 és 4 vezetékes bekötési lehetőség • Folyamatos feszültségstabilizálás • Jelzőfényes kapcsolóval is vezérelhető: 50 mA • Karral felszerelve: kézi beavatkozás <p>Rex800 230 V, 50/60 Hz Időzítés: 0,5–12 perc Kimenet: 1 záróérintkező 250 V, 50 Hz 6A~ cos φ = 1</p> <ul style="list-style-type: none"> - 2000 W hagyományos / 230 V halogén-lámpa esetén - 1000 VA sorosan kompenzált fénycsöves lámpatestek esetén - 120 VA párhuzamosan kompenzált fénycsövek esetén (max. 14 uF)
1	0 047 04	<p>Rex800Multi</p> <ul style="list-style-type: none"> - 230 V, 50/60 Hz - Speciális vezérlőbemenettel 8–230 V~/= (kaputelefon, jelenlétérzékelő... stb. számára) - Multifunkcionális felhasználás: <ul style="list-style-type: none"> - Hagyományos lépcsőházi automata - Kapcsolási előjelzés (DIN 18015-2 szerint) - Meghosszabbított 1 órás funkció - Kapcsolási előjelzés, valamint 1 órás funkció - Lépcsőházi automata kikapcsolása - Beállítható késleltetés: 0,5–12 perc - Kimenet: <ul style="list-style-type: none"> - 1 záróérintkező 250 V, 50 Hz 16 A~ cos φ = 1 - 2000 W hagyományos / 230 V halogén-lámpa esetén - 2000 W LV halogénlámpák elektronikus előtéttel - 1000 VA sorosan kompenzált fénycsöves lámpatestek esetén - 1000 VA párhuzamosan kompenzált fénycsövek esetén (max. 100 uF) - 1000 W energiatakarékos lámpák

17,5 mm-es modulszám
1

1

Csom.	Kat. szám	Falon kívüli lépcsőházi automaták
1	0 497 83	<ul style="list-style-type: none"> • Falon kívüli szereléshez • Reszethető • 3 vezetékes bekötési lehetőség • Meglévő rendszerek lecserélése nem ajánlott • Jelzőfényes nyomógombokkal is vezérelhető: 50 mA • Karral felszerelve: kézi beavatkozás • Külső méret (mag. x szél.): 112x72 mm <p>Rex600Plus 230 V, 50/60 Hz Időzítés: 0,5–10 perc Kimenet: - 1 záróérintkező 250 V, 50 Hz 16A~ cos φ = 1 - 800 W hagyományos fényforrás - 2000 W LV halogénlámpák, elektronikus előtéttel</p>



A készülékek és tartozékaik kiválasztásához használja az **XLPro³ elosztószekrény tervezési segédsoftverünket**



Szerelvénydobozba süllyeszthető változat be/ki kapcsolható kikapcsolás előjelzővel, kat. szám 0 491 21, **39. oldal**

Rex lépcsőházi automaták

műszaki jellemzők

Bekötés

Rex800

3 vezetékes bekötés

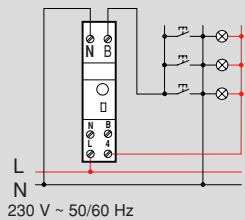

4 vezetékes bekötés

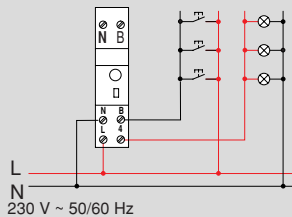
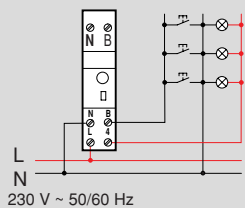
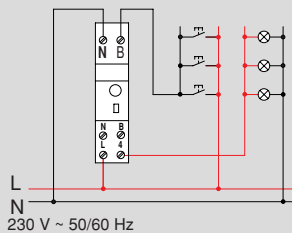

Kikapcsolási előjelzésfunkció DIN 18015-2 szerint

Alapállapotban bekapcsolva [2. ábra]. A figyelmeztetésfunkció kikapcsolható a készülék oldalán található kapcsolóval [1. ábra]

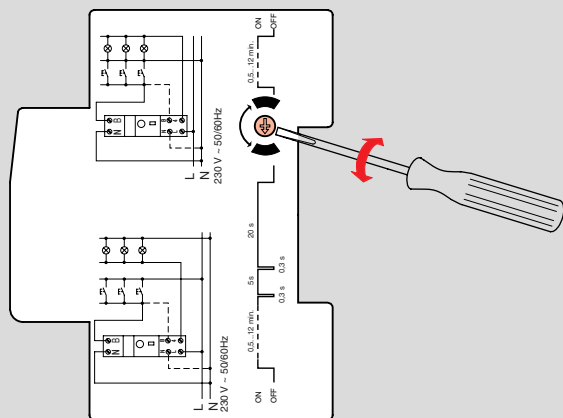

1. ábra: figyelmeztető jelzés nélkül

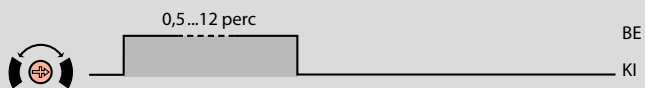

2. ábra: figyelmeztető jelzéssel

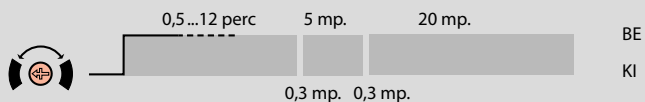

Bekötés

Rex800 / Rex600Plus

3 vezetékes bekötés – RexEM

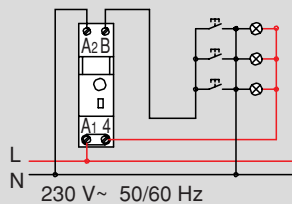

4 vezetékes bekötés – RexEM

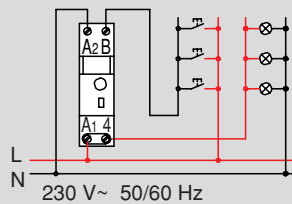

3 vezetékes bekötés – Rex600 plus

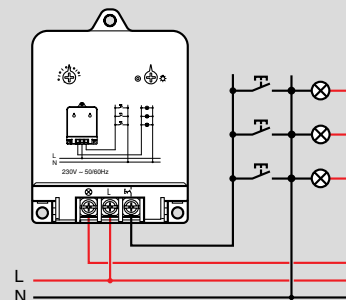

3 vezetékes bekötés – Rex600 plus

Kizárólag csak olyan meglévő rendszereket lehet lecserélni, amelyek kiépítése megfelel a VDE 0100/1265 szabványnak

Figyelmeztetőjelzés-funkció a DIN 18015-2 alapján

Fokozott lépcsőházi biztonság érdekében. A lépcsőház-világítás figyelmeztető jelzéssel kapcsol, közben emellett figyelmeztető jelet bocsát ki, a kikapcsolást megelőzően kb. 25 mp.-cel, egymás után kétszer 0,3 mp.-ig. Ez lehetőséget ad a felhasználó számára, hogy időben vissza tudja kapcsolni a világítást. Fénycsövek és energiatakarékos világítás esetén a kikapcsolt idő késleltetése hosszabb

Rex lépcsőházi automaták

beállítási lehetőségek

Bekötés

Rex800Multi

3 vezetékes bekötés

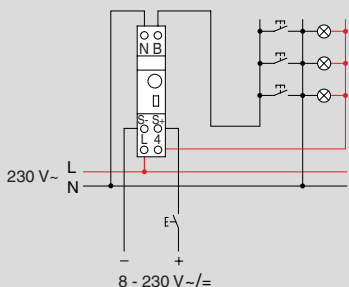

4 vezetékes bekötés

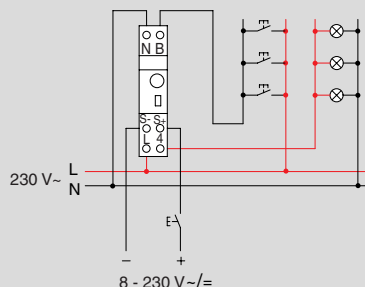

FIGYELEM! Alapértelmezettként B állásban van a készülék!

Az E és F állapotok nem alkalmasak lépcsőházi automata funkció ellátására többlakásos épületeknél!

Beállítható funkciók

A

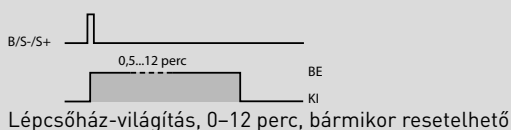

B

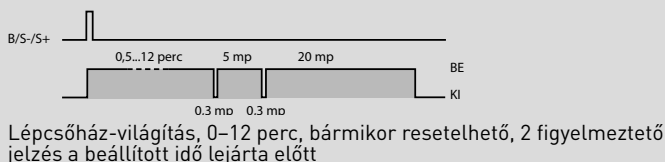

C

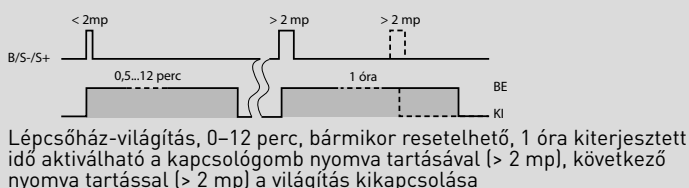

D

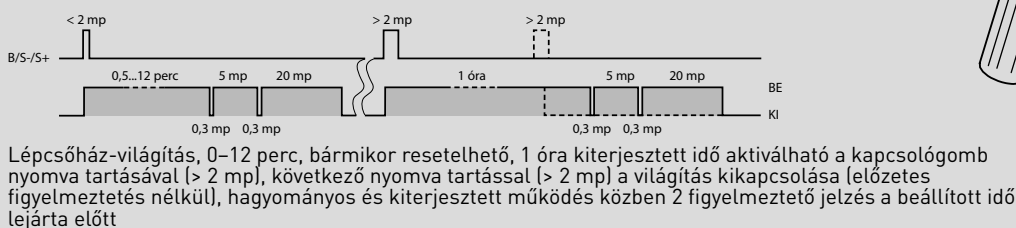

E

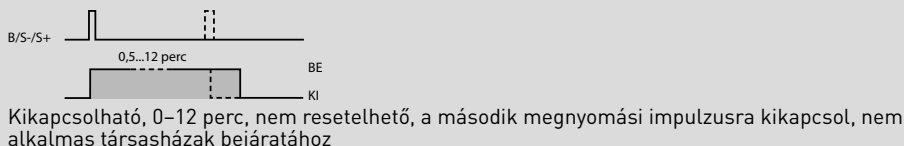

F

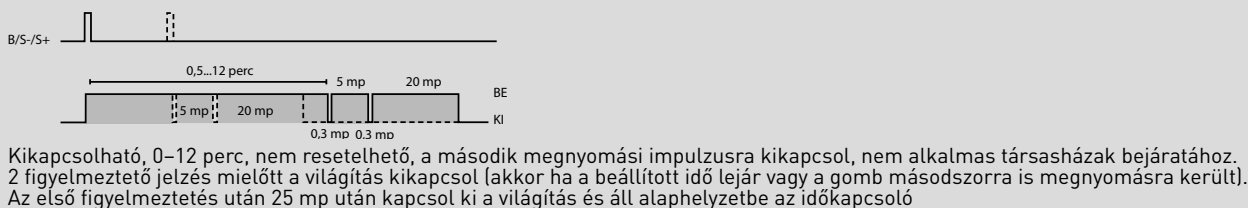

G

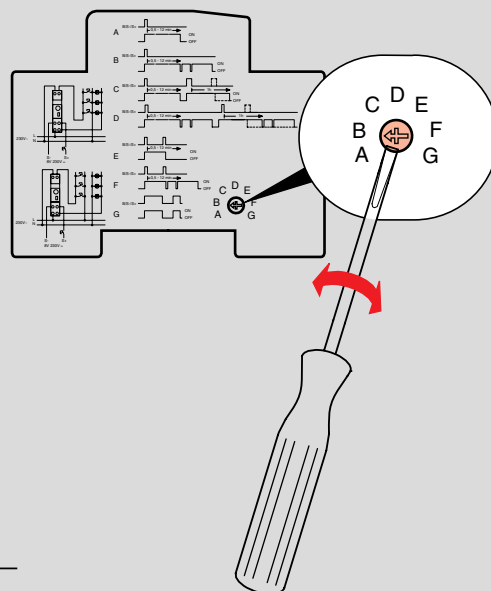
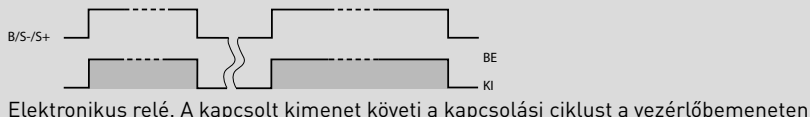

AlphaRex³ digitális programkapcsoló

heti programkapcsoló



Műszaki jellemzők **(53. oldal)**

Szöveges programozási lehetőség, 15 különböző nyelv, könnyű PC alapú programozási lehetőség az AlphaSoft felhasználói program, a PC adapter és az adatkulcs segítségével, EEPROM memória a mentett kapcsolóprogramok mentésére, 5 év működési tartalék a dátumra és az időre, automatikus nyári/téli időszámítás átállítás, órapontosság +/- 0,1 s/nap
 Kimenet: váltóérintkezés szárazkontakt (kivéve kat. szám: 4 126 81)

Csom.	Kat. szám	Hagyományos napi vagy heti programkapcsoló
1	4 126 81	Megújuló energiát (mint pl. napenergia) használó rendszerekhez kompatibilis Automata téli/nyári időszámításra átállítás Óra pontossága: +/- 1 mp/nap Programszám: 28 (napi programozás esetén 4 program/nap)
		MicroRex Plus Megfelel az EN 60730-1 és EN 60730-2-7 szabványnak Napi és heti programkapcsoló Gyors és könnyű programozás, időszakok megadása: heti szintű (H-P), munkanapi (H-P), illetve hétfélig (Szo-V) programozási lehetőség Kézi beavatkozási lehetőség Működési tartalék: 3 év Cserélhető elem (Li CR2032)
1	6 037 70	MicroRex D21, 1 csatornás 230 V, 50/60 Hz 1 váltóérintkező (250 V/50 Hz, 16 A - cos φ = 1) 28 program Minimális intervallum két kapcsolás között: 1 perc
1	6 037 71	MicroRex D22, 2 csatornás 230 V, 50/60 Hz 2 váltóérintkező (250 V/50 Hz, 16 A - cos φ = 1) 14 program csatornánként Minimális intervallum két kapcsolás között: 1 perc

Csom.	Kat. szám	AlphaRex ³
		<ul style="list-style-type: none"> Napi és heti programkapcsoló Gyors és könnyű programozás, időszakok megadása (blokkok), napi szintű, heti (H-V), munkanapi (H-P), illetve hétfélig (Szo-V) programozási lehetőség Másodperc pontosságú programozás Beállított értékek megtekinthetők a heti nézetben a kijelzőn Kiegészítő kényelmi funkciók: <ul style="list-style-type: none"> hétfélig program véletlenszerű program működési idő-számláló (max. 65 525 óra) vezérlőbemenet (1 csatornás programkapcsolónál, kat. sz.: 4 126 34), kikapcsoláskésleltetés beállítható (0 mp és 23 óra 59 perc 59 mp között) 1 órás teszt PIN kódos védelem Extra funkciók: <ul style="list-style-type: none"> ciklikus kapcsolás, bekapcsoláskésleltetés (0 mp és 23 óra 59 perc 59 mp között) vezérlőbemenet „extra” (1 csatornás programkapcsolónál, kat. szám: 4 126 34) vezérlőbemenet „kikapcsolt” (1 csatornás programkapcsolónál, kat. szám: 4 126 34) csatornák felcserélése (2 csatornás programkapcsolóknál) csatornák felcserélése Háttérvilágítás Szélesség: 2 modul
1	4 126 31	AlphaRex³ D21, 1 csatornás - 230 V, 50/60 Hz - 1 váltóérintkező (250 V/50 Hz, 16 A - cos φ = 1) - 56 program - Minimális intervallum két kapcsolás között: 1 mp
1	4 126 41	AlphaRex³ D22, 2 csatornás - 230 V, 50/60 Hz - 2 váltóérintkező (250 V/50 Hz, 16 A - cos φ = 1) - 56 program (csatornánként 28) - Minimális intervallum 2 kapcsolás között: 1 mp
1	4 126 34	AlphaRex³ D21s, 1 csatornás - 230 V, 50/60 Hz - Vezérlőbemenet nélkül - 1 váltóérintkező (250 V/50 Hz, 16 A - cos φ = 1) - 56 program - Minimális intervallum két kapcsolás között: 1 mp

A készülékek és tartozékaik kiválasztásához használja az **XLPro³ elosztószekrény tervezési segédsoftverünket**

AlphaRex³ digitális programkapcsoló

éves programkapcsoló



4 126 30



0 047 70

Műszaki jellemzők **[53. oldal]**

Szöveges programozási lehetőség, beállított értékek megtekinthetők a heti nézetben a háttérvilágítással rendelkező kijelzőn, másodperc pontosságú programozás, 15 különböző nyelv, könnyű PC alapú programozási lehetőség az AlphaSoft felhasználói program, a PC adapter és az adatkulcs segítségével, EEPROM memória a mentett kapcsolóprogramok mentésére, 5 év működési tartalék a dátumra és az időre, automatikus nyári/téli időszámítás áttállítás, óra pontosság +/- 0,1 mp/nap (+/- 0,2 mp/nap, kat. szám: 0 047 70), Kimenet: váltóérintkezős szárazkontakt (AlphaRex³ DY)

Csom.	Kat. szám	AlphaRex ³ DY
		<ul style="list-style-type: none"> Éves és heti időkapcsoló, csillagászati funkcióval az összes csatornán 84 kapcsolóprogram csatornánként: <ul style="list-style-type: none"> 28 heti program 28 éves program 28 speciális program (kiemelt program) Kiegészítő kényelmi funkciók: <ul style="list-style-type: none"> csillagászati funkciók (napkelte/napnyugta idők) kombinálhatók programkapcsolási funkciókkal offset állítható (+/- 120 perc vagy +/- 12° 00') véletlenszerű program működésiidő-számláló (max. 65 525 óra) vezérlőbemenet (1 csatornás programkapcsolónál, kat. szám: 4 126 29), kikapcsoláskésleltetés beállítható (0 mp és 23 óra 59 perc 59 mp között) 1 órás teszt bemenetengedélyezés PIN kóddal Extra funkciók: <ul style="list-style-type: none"> ciklikus kapcsolás, bekapcsoláskésleltetés (0 mp és 23 óra 59 perc 59 mp között) vezérlőbemenet „extra” (1 csatornás programkapcsolónál, kat. szám: 4 126 34) vezérlőbemenet „kikapcsolt” (1 csatornás programkapcsolónál, kat. szám: 4 126 34) csatornaváltási funkció (2 csatornás programkapcsolónál) beállítható szinkronizálás Szélesség: 2 modul
1	4 126 29	AlphaRex³ DY21, 1 áramkörös <ul style="list-style-type: none"> 230 V, 50/60 Hz Vezérlőbemenet nélkül 1 váltóérintkező (250 V/50 Hz, 16 A~ cos φ = 1) 84 program Minimális intervallum két kapcsolás között: 1 mp
1	4 126 30	AlphaRex³ DY22, 2 áramkörös <ul style="list-style-type: none"> 230 V, 50/60 Hz 2 váltóérintkező (250 V/50 Hz, 16 A~ cos φ = 1) 84 program csatornánként Minimális intervallum két kapcsolás között: 1 mp

AlphaRex³ digitális programkapcsoló

csillagászati programkapcsoló



4 126 57

Műszaki jellemzők **[53. oldal]**

Szöveges programozási lehetőség, 15 különböző nyelv, könnyű PC alapú programozási lehetőség az AlphaSoft felhasználói program, a PC adapter és az adatkulcs segítségével, EEPROM memória a mentett kapcsolóprogramok mentésére, 5 év működési tartalék a dátumra és az időre, automatikus nyári/téli időszámítás áttállítás, órapontosság +/- 0,1 s/nap
Kimenet: váltóérintkezős szárazkontakt

Csom.	Kat. szám	AlphaRex ³ astro
		<ul style="list-style-type: none"> Világítás és egyéb elektronikai készülékek be/ki kapcsolása, beállítás napfelkeltéhez Kombinálható funkció az elkészíthető kapcsolóprogramokhoz, melyek a csillagászati és/vagy a meghatározott idő szerint működnek Napkelte és napnyugta napi számítása a beállított időzónából vagy a hely koordinátái alapján Napkelte és napnyugta idejének offszetje külön állítható (+/- 120 perc) Szabályozható közvetlenül az elosztószekrényből, nem igényel fényérzékelőt Gyors és könnyű programozás, időszakok megadása (blokkok), napi szintű, heti (H-V), munkanapi (H-P), illetve hétfégi (Szo-V) programozási lehetőség Másodperc pontosságú programozás Beállított értékek megtekinthetők a heti nézetben a kijelzőn Kiegészítő kényelmi funkciók: <ul style="list-style-type: none"> hétfégi program véletlenszerű program működésiidő-számláló (max. 65 525 óra) vezérlőbemenet (1 csatornás programkapcsolónál, kat. szám: 4 126 34), kikapcsoláskésleltetés beállítható (0 mp és 23 óra 59 perc 59 mp között) 1 órás teszt bemenetengedélyezés PIN kóddal Extra funkciók: <ul style="list-style-type: none"> ciklikus kapcsolás, bekapcsoláskésleltetés (0 mp és 23 óra 59 perc 59 mp között) vezérlőbemenet „extra” (1 csatornás programkapcsolónál, kat. szám: 4 126 34) vezérlőbemenet „kikapcsolt” (1 csatornás programkapcsolónál, kat. szám: 4 126 34) beállítható szinkronizálás Háttérvilágítás Szélesség: 2 modul
1	4 126 54	AlphaRex³ D21 astro, 1 csatornás <ul style="list-style-type: none"> 230 V, 50/60 Hz Vezérlőbemenet nélkül 1 váltóérintkező (250 V/50 Hz, 16 A~ cos φ = 1) 56 program Minimális intervallum két kapcsolás között: 1 mp
1	4 126 57	AlphaRex³ D22 astro, 2 csatornás <ul style="list-style-type: none"> 230 V, 50/60 Hz 2 váltóérintkező (250 V/50 Hz, 16 A~ cos φ = 1) 56 program (csatornánként 28) Minimális intervallum 2 kapcsolás között: 1 mp

Programozási kiegészítők		
1	4 128 72	Adatkulcs <ul style="list-style-type: none"> Kapcsolási programok feltöltése a programkapcsolóra, a „READ KEY” funkcióval Kapcsolási programok letöltése az adatkulcsra a „WRITE KEY” funkcióval, így alkalmas az elkészített program gyors és könnyű átvitelére másik programkapcsolókra és/vagy biztonsági másolat készítésére
1	4 128 73	PC adapter USB portra <ul style="list-style-type: none"> Az adatkulcs programozása PC-vel Tartalmazza az AlphaSoft programot, az adatkulcsot (kat. szám 4 128 72) és a kialakított csatlakozási lehetőséget (kat. szám: 0 047 72) is Operációs rendszer igény: Windows XP, Windows Vista, Windows 7

Kiválasztási táblázat

Típus	Kat. szám	Csatornák száma	Napi program	Heti program	Astro/Csillagászati program	Éves program	Speciális program	Hétfélig program	Váltakozó program	Üzemidő-számláló	Relés funkció	Csatorna-váltás funkció	Offszet korrekció	Impulzus funkció	Ciklus funkció	Vezérlő bemenet	Szinkronizálás beállítás	1 órás teszt	PIN kód	Programozás PC-vel	Kontraszt beállítás	Háttér-világítás
AlphaRex ³ D21	4 126 31	1	✓	✓				✓	✓	✓	✓			✓	✓		✓	✓	✓	✓	✓	✓
AlphaRex ³ D22	4 126 41	2	✓	✓				✓	✓	✓	✓	✓		✓	✓		✓	✓	✓	✓	✓	✓
AlphaRex ³ D21s	4 126 34	1	✓	✓				✓	✓	✓	✓			✓	✓		✓	✓	✓	✓	✓	✓
AlphaRex ³ D21 astro	4 126 54	1	✓	✓	✓			✓	✓	✓	✓		✓	✓	✓		✓	✓	✓	✓	✓	✓
AlphaRex ³ D22 astro	4 126 57	2	✓	✓	✓			✓	✓	✓	✓	✓	✓	✓	✓		✓	✓	✓	✓	✓	✓
AlphaRex ³ DY21	4 126 29	1	✓	✓	✓	✓	✓	✓	✓	✓	✓		✓	✓	✓	✓	✓	✓	✓	✓	✓	✓
AlphaRex ³ DY22	4 126 30	2	✓	✓	✓	✓	✓	✓	✓	✓	✓	✓	✓	✓	✓	✓	✓	✓	✓	✓	✓	✓
AstroRex DY64	0 047 70	4	✓	✓	✓	✓	✓	✓	✓	✓	✓			✓	✓	✓	✓	✓	✓	✓	✓	✓

Rövid programozási leírás

Heti programok

A heti program elkészítéséhez válassza a „MENU”, „PROGRAM”, végül a „CREATE” [elkészít] menüpontot ahhoz, hogy könnyen elkészíthesse a heti alapú programot. A heti programnál beállítható a be/ki kapcsolási idő, emellett kijelölhetők a napok. Az előre definiált blokkok a következők: „H-V”, „H-P”, „SZo-V”, itt szintén megadhatók a be/ki kapcsolási idők. A felhasználó is definiálhat tetszőleges napblokkokat, a „CUSTOM” menü alatt, itt beállíthatóvá válik az esetleges éjfélig időkapcsolás is.

Éves programok [AlphaRex³ DY21, AlphaRex³ DY22, AstroRex DY64]

Ez a menüpont lehetővé teszi, hogy be lehessen állítani éves programokat, melyeket csak a megadott periódusban lehet végrehajtani. Lehet átfedés a heti és egyéb programok között, melyek ugyanarra a csatornára lettek elkészítve, ezeket egy „OR” (vagy) kapcsolattal kell összekötni. Az érvényes periódus a kezdő [00:00:00] és vég [24:00:00] időpontokkal adható meg, a kezdő időpontot a végidőpont előtt kell megadni. Az „EVERY YEAR” [évenként] opcióval a definiált kapcsolási idők érvényessé válnak minden évre, azok minden napjára [karácsony, nemzeti ünnepek, születésnapok stb.]. Válassza a „ONCE” [egyszer] opciót, ha a kapcsolási időkre szükség van a megadott perióduson belül [pl. ünnepnapokon], de a kezdő/vég időpontok az ünnepnapok periódusban változhatnak évről évre.

Speciális programok (prioritásprogramok) [AlphaRex³ DY21, AlphaRex³ DY22, AstroRex DY64]

A heti és az éves programok nem végrehajthatók, ha van érvényes speciális programperiódus. Viszont másik speciális programok végrehajthatók a megadott periódusidőben. Lehet átfedés két speciális program között, ehhez az „OR” (vagy) kapcsolattal kell összekötni. Az „EVERY YEAR” [évenként] opcióval a definiált kapcsolási idők érvényessé válnak minden évre, azok minden napjára [karácsony, nemzeti ünnepek, születésnapok stb.]. Válassza a „ONCE” [egyszer] opciót, ha a kapcsolási időkre szükség van a megadott perióduson belül [pl. ünnepnapokon], de a kezdő/vég időpontok az ünnepnapok periódusban változhatnak évről évre. További lehetőség a „MON TO SUN”/„CUSTOM” [„H-V”/„Tetszőleges”]: az adott csatorna csak a speciális program esetén kapcsolt; „PROG ON”/„PROG OFF” [„Program be”/„Program ki”]: az adott csatorna be/ki kapcsolása csak a periódusidőn belül kapcsolt.

Alapfunkciók „astro”

Helymeghatározás (astro) [AlphaRex³ D21 astro, AlphaRex³ D22 astro, AlphaRex³ DY21, AlphaRex³ DY22, AstroRex DY64]

Napkelte/napnyugta idők, melyek naponta változnak, az AlphaRex által a beállított hely alapján kerülnek számításra. A gyári hely beállítás a „GERMANY – SOEST”. Az optimális működéshez szükséges a hely pontos beállítása. Ez beállítható két módon is. Válassza a „MENU”, „SET” majd az „ASTRO” menüpontot ahhoz, hogy a „LOCATION” és a „COORDINATES” menüponthoz hozzáférhessen.

„LOCATION”: Ezzel a menüponttal a felhasználó beállíthatja az országot és a várost, mely a legközelebb található a telepítés helyéhez. „COORDINATES”: Másodsorban a földrajzi koordinátákat kell megadni. A hosszúsági és szélességi értékeket fokokban, vagy fokokban és szögpercekben lehet beállítani. A koordinátákról és az időzónákról információ az időzóna térképben található, melyet minden időkapcsoló csomagolása tartalmaz.

Offszet

A „MENU”, „SET”, „ASTRO” és „OFFSET” menüpontokat kiválasztva, az időkülönbségek beállíthatók a számított kapcsolási időkhöz. Ez két módon lehetséges: time offset (időeltolás) vagy angle offset (szögeltolás).

Az idő eltolásnál az időkülönbség megadható +/- 120 perc eltolással, a napkeltehez és a napnyugtához képest.

A szög eltolásnál az időkülönbség megadható fokokban és szögpercekben, +/- 12° 00' eltolással, a napkeltehez és a napnyugtához képest.

Az időkülönbségek a napkelte és napnyugta esetén külön megadhatók az erre létrehozott menüpontok alatt, melyek a „SUNSET” (napnyugta) és a „SUNRISE” (napkelte).

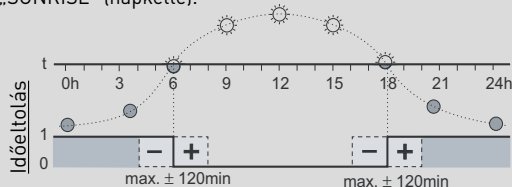

Példa:

+30 perces időkülönbségnél az időkapcsoló 30 perccel napkelte után kapcsol és 30 perccel napnyugta után ismét.

-30 perces időkülönbségnél az időkapcsoló -30 perccel napkelte előtt kapcsol és -30 perccel napnyugta előtt ismét.

Offszet korrekció funkció

Válassza a „MENU”, „SET”, „ASTRO”, majd a „CORRECTION” menüpontot az időkorrekcióhoz a 6 hónapos időszakokra, a nyár és a tél körül. Az időkorrekció alapértelmezettként 0 perc, de beállítható 1 perctől egészen 30 percre. Az időkorrekciót a napnyugtánál a „SUNSET”, a napkeltenél a „SUNRISE” menüpontban kell beállítani. A korrekciófunkció és a számított csillagászati kapcsolási idő között átfedés van, mely tartalmazza az offszet beállításokat.

Például:

Időkorrekció-beállítás kiterjed a napi bekapcsolt időre, mely maximum 60 perc, a téli hat hónap közepén (maximum 30 perccel később kikapcsol reggel és korábban kapcsol ki este). A nyári hat hónap közepén a korrekció csökkenti a napi bekapcsolt időt maximum 60 perccel (maximum 30 perccel korábban kapcsol ki reggel és 30 perccel később kapcsol be este). Az időkorrekció folyamatosan változik a két maximum érték között az év többi részében.

Alapvető beállítások PC és adatkulcs használatával

Minden korábbi beállítás változatható, kivéve az idő és a dátum, az AlphaSoft Legrand program segítségével, amely beállításokat később az adatkulcs segítségével lehet installálni az időkapcsolóra.

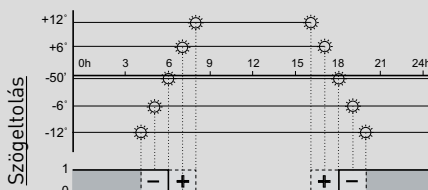

Megjegyzés:

Ha az offszet fokban van megadva, a programkapcsoló csak azoknál a pontoknál kapcsol amelyek a fény erősségével megegyeznek annak ellenére, hogy a szürkületi időtartam változik az év során.

AlphaRex³ digitális programkapcsoló

□ Műszaki jellemzők

Típus	AlphaRex ³ D21	AlphaRex ³ D22	AlphaRex ³ D21s	AlphaRex ³ D21 astro	AlphaRex ³ D22 astro	AlphaRex ³ DY21	AlphaRex ³ DY22	AstroRex DY64	
Névleges feszültség	230 V 50/60 Hz	4 126 31	4 126 41	4 126 34	4 126 54	4 126 57	4 126 29	4 126 30	0 047 70
	120 V 50/60 Hz	4 126 32	4 126 42		4 126 55	4 126 58			0 047 70
	24 V AC/DC	4 126 33	4 126 43		4 126 56	4 126 59			0 047 74
Modulok száma	2	2	2	2	2	2	2	2	6
Váltóérintkezők száma	1	2	1	1	2	1	2	4	4
Kimeneti csatorna	1 váltóérintkezős kontaktus	2 váltóérintkezős kontaktus	1 váltóérintkezős kontaktus	1 váltóérintkezős kontaktus	2 váltóérintkezős kontaktus	1 váltóérintkezős kontaktus	2 váltóérintkezős kontaktus	4 váltóérintkezős kontaktus	
Nullátmenetnél való kapcsolás	✓	✓	✓	✓	✓	✓	✓	✓	
Kapcsolási képesség									
• Ohmikus 250 V~ cos φ = 1	16 A ~	16 A ~	16 A ~	16 A ~	16 A ~	16 A ~	16 A ~	16 A ~	16 A ~
• Induktív 230 V~ cos φ = 0.6	10 A ~	10 A ~	10 A ~	10 A ~	10 A ~	10 A ~	10 A ~	10 A ~	10 A ~
• Izzólámpa-terhelés	2000 W	2000 W	2000 W	2000 W	2000 W	2000 W	2000 W	2000 W	1800 W
• Fénycsőterhelés	2000 V~	2000 V~	2000 V~	2000 V~	2000 V~	2000 V~	2000 V~	2000 V~	1400 V~
• Energiatakarékos lámpa	1000 W	1000 W	1000 W	1000 W	1000 W	1000 W	1000 W	1000 W	100 W
Programok	56	28 csatornánként	56	56	28 csatornánként	84	84 csatornánként	84 csatornánként	
vezérlőbemenet, kikapcsoláslehetőséggel 0 mp. - 23 óra 59 perc 59 másodperc			✓	✓		✓		✓	
Ciklusfunkció perc 1 mp, max. 1 óra 59 perc 59 másodperc	✓	✓	✓	✓	✓	✓	✓	✓	✓
Órapontosság									~ 0,1 mp/nap
Működési tartalék (dátum és idő)									5 év
Minimális intervallum két kapcsolás között									1 mp
Üzemi hőmérséklet									-20 és +55 °C között
Védettség									IP20

Bekötés

AlphaRex³ D21

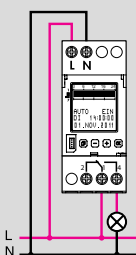

AlphaRex³ D22
AlphaRex³ D22 astro
AlphaRex³ DY22

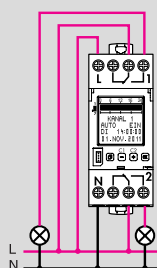

AlphaRex³ D21s
AlphaRex³ D21 astro
AlphaRex³ DY21

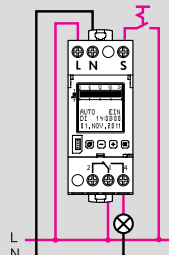

AstroRex DY64

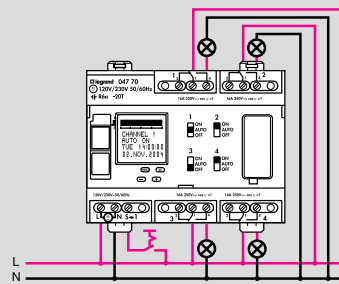

Funkciók

Select menü, visszalépés a menüben
Nyomva tartás > 1 mp = kijelző működtetése

OK Kiválasztás, beállítás érvényesítése

Menü- és beállításválasztás, több áramkörösnél az áramkör kiválasztása

(+) (áramkör 1 – áramkör 2)

Programozási funkciók rövid leírása

Szöveges üzemmód

Segíti a felhasználót a programozásban és a beállításban szöveges üzenetekkel. Minden lépés a képernyőn olvasható és az aktuális funkció villog. A beépített kijelző és a nyomógombvilágítás megkönnyíti a műveleteket, gyenge fényviszonyok mellett.

Nyelv beállítása

Nyelv beállítása hozzáférhető a „MENU” nyomógomb segítségével. Az angol nyelv a gyári beállítás.
Választható nyelvek: német, angol, francia, olasz, spanyol, holland, portugál*, svéd*, norvég*, finn*, dán*, lengyel*, cseh*, orosz*, török*

* AstroRex DY64

Idő, dátum, nyári időszámítás

Gyárilag az aktuális időre van beállítva. Az idő megváltoztatható a „MENU” + „SET” gombok együttes megnyomásával

Gyári beállítás

Az összes gombot egyidejűleg nyomva tartva több, mint 2 másodpercig, töröl minden adatot. A nyelv, dátum/idő, nyári időszámítás és a kapcsolási idő ismét beállítandó

Adatkulcs

Ha tápellátás mellett történik az adatkulcs csatlakoztatása, automatikusan megnyílik a „KEY-READ-WRITE” (kulcs-olvasás-írás) menü.
– „WRITE” (írás): A program a programkapcsolóról a kulcsra kerül. FIGYELEM! Minden felülírás kerül a kulcsra!
– „READ” (olvasás): A program a kulcsról a programkapcsolóra kerül. A program a programkapcsolón felülíródik.
Egy időben csak egy mesterprogram lehet a kulcson, illetve a programkapcsolón, amely tartalmazza az összes kapcsolási programot. Ha nincs tápellátás, abban az esetben a „KEY-READ-WRITE” menü nem nyílik meg automatikusan, ha csatlakozik az adatkulcs, ekkor a „KEY” (kulcs) funkciót a menüből lehet elérni.

Programozás PC-vel

Kiegészítésként a programkapcsoló programozható közvetlenül szöveges formában és elkészíthetők a kapcsolóprogramok PC-n is, melyen a Legrand által forgalmazott program fut, majd ezt a programot lehet az adatkulcs segítségével a programkapcsolóra átvinni. Egy adapter (kat. szám: 4 128 73) szükséges ahhoz, hogy a PC-n elkészített program az adatkulcsra helyezhető legyen. Ez a készülék a PC USB csatlakozójára csatlakoztatható. A használatához a mellékelt CD-n található a szoftver és a szükséges illesztőprogram is.
Rendszerkövetelmények: USB port; Windows XP, Windows Vista, Windows 7; kb. 40 MB szabad tárhely.

Kiegészítő funkciók

Reléfunkció

A csatorna relékimenetének állapota változtatható a „MENU” majd a „FUNCTIONS” menüpont alatt. A relé alapbeállítása „AUTO” (automatikus); az időkapcsoló a program szerinti idők alapján kapcsol. Ezen kívül beállítható az „ALWAYS ON” (mindig bekapcsolva), az „ALWAYS OFF” (mindig kikapcsolva) és az „EXTRA”. Ha az „EXTRA” kerül kiválasztásra, abban az esetben a program által definiált állapot ellenkező állapota jelenik meg a kimeneten. A programkapcsolás folytatódik a program szerint soron következő kapcsolási paranccsal.

Hétféjei program

A hétféjei programban a periódus eleje és vége megadható. Működését engedélyezni lehet az „ACTIVE” (aktív) programelemmel és tiltani a „PASSIVE” (passzív) programelemmel. Ha a hétféjei program aktiválva van, a programkapcsoló ebben a periódusban nem működtet egyéb kapcsolóparancsot. Helyette használható az „ALWAYS OFF” és „ALWAYS ON”, ha szükséges. Amikor a hétféjei periódus lejárt, a programkapcsoló visszatér az eredeti programhoz.

1 órás teszt

Az 1 órás teszt funkciókapcsolási szimulációt lát el. Ha aktiválva van, a kimenetek egy órán keresztül állapotot váltanak, majd ha az egy óra lejárt, a programkapcsoló visszatér az eredeti programhoz.

PIN kód

A vezérelhető bemenet és a programozás tiltható és engedélyezhető egy 4 számjegyű PIN kóddal. Emellett feloldható a zár a „RESET” funkcióval is, de ekkor törlődik minden korábbi beállítás és program.

Üzemidő-számláló

Ez a funkció számlálja a relék bekapcsolt állapotának idejét az utolsó gyári beállítás óta (dátum). Maximum 65,535 óra.

Kontrasztbeállítás

Ez a funkció lehetővé teszi a felhasználó által beállítható kijelző kontrasztot.

Extra funkciók

Az extra funkciók aktiválásához az „OPTIONS” majd az „EXPERT” menüpontot kell kiválasztani. Aktivált állapotban a következő funkciók elérhetővé válnak: vezérlőbemenet „extra” (control input „extra”), vezérlőbemenet „kimenet” (control input „out”), ciklusfunkció (cycle function), csatornaváltás-funkció (channel-switching function) (2 csatornás programkapcsolóknál), beállítható szinkronizálás (mains-synchronous), offszet korrekció funkció, földrajzi koordináták fokokban és szögpercekben.

Vezérlőbemenet kikapcsoláskésletteléssel

Beállítható a kikapcsoláskéslettelés a vezérlőbemeneten keresztül. A vezérlőbemenet egy kiegészítő relé kapcsolási lehetőséget tesz lehetővé, párhuzamosan a kapcsolóprogrammal. A kikapcsoláskéslettelés beállítható 0 mp és 23 óra 59 perc 59 mp között. A késlettelés akkor kezdődik, amikor a feszültség megszűnik a vezérlőbemeneten.

Vezérlőbemenet „extra”

A vezérlőbemenet felülbírálja a kapcsolási állapotot. Ha az „EXTRA” funkció aktiválva van, abban az esetben a kapcsolt állapot az ellenkezőjére változik. Az időkapcsolás folytatódik a program szerint soron következő kapcsolási paranccsal. Az „EXTRA” funkció korábban befejeződik, ha a gomb ismét megnyomásra kerül vagy egy impulzus érkezik a vezérlőbemeneten.

Vezérlőbemenet „kikapcsolás”

Kikapcsolás a vezérlőbemeneten keresztül, abban az esetben ha az „OFF” (kikapcsolt) funkció aktiválva van. A funkció kikapcsolható a gomb segítségével vagy a vezérlőbemenetre érkező impulzussal. Ezután az időkapcsoló folytatja a beprogramozott be/ki kapcsolási feladatokat.

Impulzusfunkció

Impulzus relé funkció

Ciklusfunkció

Ciklikus kapcsolási funkció. A programkapcsoló egy meghatározott időperiódusonként kapcsol be, meghatározott ideig. A ciklusidő beállítható 0 mp és 2 óra között. A bekapcsolt időtartam pedig 1 mp és 1 óra 59 perc 59 mp között.

	Min.	Max.
Ciklus	2 mp	2 óra
Bekapcsolt időtartam	1 mp	1 óra 59 perc 59 mp

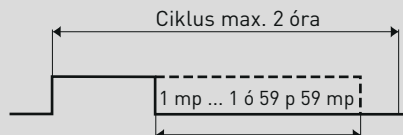

Véletlenszerű funkció

A funkció aktiválása után a kapcsolási idők véletlenszerűen eltolódnak +/- 15 perccel.

Csatornaváltás-funkció

Kétcsatornás programkapcsolók esetén alkalmazható. Ez a funkció akkor aktiválható amikor a programkapcsoló rendszeresen kapcsol a kijelölt csatornák között, annak érdekében, hogy megvédje a csatlakoztatott készülékeket (például: világítások) vagy abban az esetben amikor két készülék egyidejűleg alkalmazott. A csatornaváltás-funkció bekapcsolható a „MENU”, „OPTIONS” majd a „CHANNEL 1<>2” menüpontokkal. Az időkapcsoló a kimenetek közötti váltást a menüben található beállítás alapján végzi, ami lehet napi (egyszer egy nap, 12 órakor) vagy heti (egyszer egy héten, vasárnap 12 órakor).

Beállítható szinkronizálás

Precíz óraszinkronizálás. A „SYNC” funkciót aktiválva, a kvarcvezérelt idő helyébe lép a szinkronizált óra alapú kapcsolás.

Analóg programkapcsolók

falon kívüli változatok



Analóg programkapcsolók

falon kívüli változatok



6 499 14

0 499 26

Tápfeszültség: 230 V~

Kézi kapcsoló az előlapon, amely a kimenet ki- és bekapcsolását teszi lehetővé (kivéve kat. szám 0 499 26)

1 váltóérintkezős szárazkontaktos kimenet

(kivéve kat. szám 0 499 26: 2 váltóérintkezős szárazkontaktos kimenet)

Csom.	Kat. szám	Napi programozású programkapcsoló
1	6 499 14	20 A – 250 V~ – $\mu \cos \varphi = 1$ Minimális intervallum két kapcsolás között: 30 perc Egy szegmens: 10 perc Kapcsolási pontosság: +/- 5 perc
1	0 497 56	Heti programozású programkapcsoló 16 A – 250 V~ – $\mu \cos \varphi = 1$ Minimális intervallum két kapcsolás között: 3 óra Egy szegmens: 1 óra Kapcsolási pontosság: +/- 5 perc
1	0 044 09	Adapter kalapsínre rögzítéshez, EN 50022
1	0 499 26	Speciális napi programkapcsoló Kis időintervallumok gyakori kapcsolására alkalmazható (pl. fagymentesítés, pumpák, sprinkler rendszerek, szállítószalagok, kenőgépek meghatározott időközönkénti kapcsolásra) 16 A – 250 V~ – $\mu \cos \varphi = 1$ IP30 Napi programozás Egy vagy két beállított program többszöri megismétlésre képes 24 órán belül Minimális kapcsolási intervallum 2,5 óra – 9 ismétlés Egy kapcsolási lépés = egy szegmens = 30 perc 50 Hz Fagymentesítési program ideje 1–60 perc között kimenetenként

Geometriai méretek

Kat. szám: 6 499 14

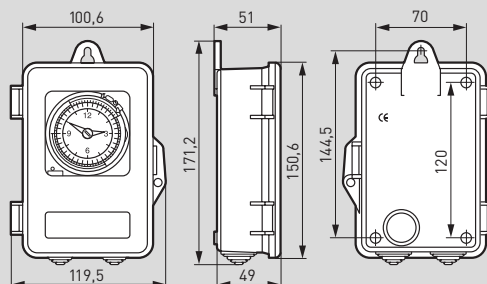

Kat. szám: 0 497 56

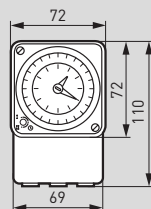

Műszaki jellemzők

Analóg programkapcsoló – 20 A

Megfelel az EN 50022, EN 55014-1, EN 5514-2, IEC 60730-1, IEC 60730-2-7, VDE 0631-1 és VDE 0631-2-7 szabványoknak

Speciális alkalmazásokra:

- vízmelegítők
- légkondicionálók
- hidraulikák
- fűtő/hűtő rendszerek
- közvilágítási rendszerek
- medencefűtések



A készülékek és tartozékaik kiválasztásához használja az **XLPro³ elosztószekrény tervezési segédsoftverünket**

Rex analóg programkapcsoló

napi/heti programkapcsoló



4 128 23



4 128 13



4 127 80

Megfelel a VDE 0631 1/2-7, IEC 60730-1 és 60730-2-7, EN 60730-1 és 60730-2-7 szabványnak, kézi bekapcsolás / automatikus / kikapcsolás, órás / napi / heti kapcsolótárcsa, kijelölhető szakaszokkal, óra pontosság: +/- 5 perc a napi programkapcsolónál, +/- 30 perc a heti programkapcsolónál, plombálható borítás, védettség IP20, környezeti hőmérséklet -10 °C és +55 °C között, a Lexic rendszer előnyeivel

Csom.	Kat. szám	MicroRex – plug & play – 3 modul
1	4 128 23	<ul style="list-style-type: none"> • Elindításnál automatikus időbeállítás • Automatikus nyári/téli időszámítás-átállítás • Kvarcóra • Pontosság: +/- 0,2 mp/nap • 6 év működési tartalék (áramkimaradás esetén tárolja az időt) • Falon kívül szerelhető, kat. szám 4 128 59 segítségével • Modulzélesség: 3
1	4 128 28	MicroRex T31 Su/Wi – Napi programkapcsoló – Kvarcóra, 230 V, 50/60 Hz – 1 váltóérintkező, 250 V / 50 Hz, 16 A~ cos φ = 1 – 15 perces szegmensek
1	4 128 28	MicroRex W31 Su/Wi – Heti programkapcsoló – Kvarcóra, 230 V, 50/60 Hz – 1 váltóérintkező, 250 V / 50 Hz, 16 A~ cos φ = 1 – 2 órás lépések – Minimális intervallum két kapcsolás között: 4 óra

Csom.	Kat. szám	MicroRex - 3 modul
1	4 128 12	<ul style="list-style-type: none"> • Szinkronizált vagy kvarcvezérlésű motor • Pontosság: +/- 2,5 mp/nap • 100 óra működési tartalék (kvarcvezérlésű motor) • Falon kívül szerelhető, kat. szám 4 128 59 segítségével • Modulzélesség: 3
1	4 128 12	MicroRex T31 – napi programkapcsoló – Szinkronmotor, 230 V, 50 Hz – 1 váltóérintkező, 250 V / 50 Hz, 16 A~ cos φ = 1 – 15 perces szegmensek – Minimális intervallum két kapcsolás között: 30 perc
1	4 128 13	MicroRex QT31 – napi programkapcsoló – Kvarcvezérlésű motor, 230 V, 50/60 Hz – 1 váltóérintkező, 250 V / 50 Hz, 16 A~ cos φ = 1 – 15 perces szegmensek – Minimális intervallum két kapcsolás között: 30 perc
1	4 128 14	MicroRex W31 – heti programkapcsoló – Szinkronmotor, 230 V, 50 Hz – 1 váltóérintkező, 250 V / 50 Hz, 16 A~ cos φ = 1 – 2 órás szegmensek – Minimális intervallum két kapcsolás között: 4 óra
1	4 127 95	MicroRex QW31 – heti programkapcsoló – Kvarcvezérlésű motor, 230 V, 50/60 Hz – 1 váltóérintkező, 250 V / 50 Hz, 16 A~ cos φ = 1 – 2 órás szegmensek – Minimális intervallum két kapcsolás között: 4 óra

Csom.	Kat. szám	MicroRex – 1 modul
1	4 127 80	<ul style="list-style-type: none"> • Szinkronizált vagy kvarcvezérlésű motor • Pontosság: +/- 2,5 mp/nap • 100 óra működési tartalék (kvarcvezérlésű motor)
1	4 127 90	MicroRex T11 – napi programkapcsoló – Szinkronmotor, 230 V, 50 Hz – 1 záróérintkező, 250 V / 50 Hz, 16 A~ cos φ = 1 – 15 perces szegmensek – Minimális intervallum két kapcsolás között: 15 perc
1	4 127 83	MicroRex QT11 – napi programkapcsoló – Kvarcvezérlésű motor, 230 V, 50/60 Hz – 1 záróérintkező, 250 V / 50 Hz, 16 A~ cos φ = 1 – 15 perces szegmensek – Minimális intervallum két kapcsolás között: 15 perc
1	4 127 83	MicroRex W11 – heti programkapcsoló – Szinkronmotor, 230 V, 50 Hz – 1 záróérintkező, 250 V / 50 Hz, 16 A~ cos φ = 1 – 2 órás szegmensek – Minimális intervallum két kapcsolás között: 2 óra
1	4 127 94	MicroRex QW11 – heti programkapcsoló – Kvarcvezérlésű motor, 230 V, 50/60 Hz – 1 záróérintkező, 250 V / 50 Hz, 16 A~ cos φ = 1 – 2 órás szegmensek – Minimális intervallum két kapcsolás között: 2 óra

Típus	230 V ~ 50 Hz	230 V ~ 50/60 Hz	120 V ~ 60 Hz	120 V ~ 50 Hz	120 V~ 50/60 Hz
MicroRex T31 Su/Wi	4 128 23				
MicroRex W31 Su/Wi	4 128 28				
MicroRex T31	4 128 12			4 128 16	
MicroRex QT31		4 128 13			4 128 11
MicroRex W31	4 128 14			4 128 17	
MicroRex QW31		4 127 95			4 128 18
MicroRex T11	4 127 80		4 127 81		
MicroRex QT11		4 127 90			4 127 91
MicroRex W11	4 127 83				
MicroRex QW11		4 127 94			4 127 96

Típus	9–48 V, AC/DC
MicroRex QT11	4 128 20



A készülékek és tartozékaik kiválasztásához használja az **XLPro³ elosztószekrény tervezési** szoftverünket

Rex analóg programkapcsoló

napi/heti programkapcsoló

Műszaki jellemzők

Típus	MicroRex T31 Su/Wi	MicroRex W31 Su/Wi	MicroRex T31	MicroRex QT31	MicroRex W31	MicroRex QW31	MicroRex T11	MicroRex QT11	MicroRex W11	MicroRex QW11
Modulok száma 17,5 mm	3						1			
Csatornák száma	1	1	1	1	1	1	1	1	1	1
Meghajtás típusa	kvarc	kvarc	szinkron	kvarc	szinkron	kvarc	szinkron	kvarc	szinkron	kvarc
Kapcsolótárcsa	24 óra	7 nap	24 óra	24 óra	7 nap	7 nap	24 óra	24 óra	7 nap	7 nap
Működési tartalék	6 év	6 év	-	100 óra	-	100 óra	-	100 óra	-	100 óra
Kapcsolási időlépések	15 perc	2 óra	15 perc	15 perc	2 óra	2 óra	15 perc	15 perc	2 óra	2 óra
Két kapcsolás közötti min. idő	30 perc	4 óra	30 perc	30 perc	4 óra	4 óra	15 perc	15 perc	2 óra	2 óra
Lépésidő	+/- 5 perc	+/- 30 perc	+/- 5 perc	+/- 5 perc	+/- 30 perc	+/- 30 perc	+/- 5 perc	+/- 5 perc	+/- 30 perc	+/- 30 perc
Időpontosság	0,2 mp/nap	0,2 mp/nap	szinkronizált óra	2,5 mp/nap	szinkronizált óra	2,5 mp/nap	szinkronizált óra	2,5 mp/nap	szinkronizált óra	2,5 mp/nap
Kapcsolási képesség							16 A~			
• Ohmikus 230 V~ cos φ = 1							4 A~			
• Izzólámpa 230 V~							12 A~			
• Induktív 230 V~ cos φ = 0,6										
Kapcsoló kimenetek	váltó-érintkezős	váltó-érintkezős	váltó-érintkezős	váltó-érintkezős	váltó-érintkezős	váltó-érintkezős	záró-érintkezős	záró-érintkezős	záró-érintkezős	záró-érintkezős
Működési hőmérséklet	-10 és +55 °C között									
Védelmi szint	IP20									

Bekötési rajz

MicroRex – plug & play – 3 modul

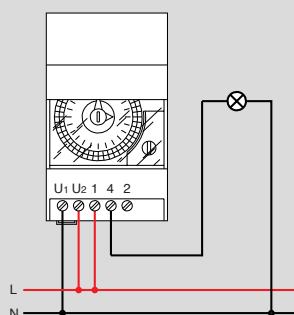

MicroRex – 3 modul

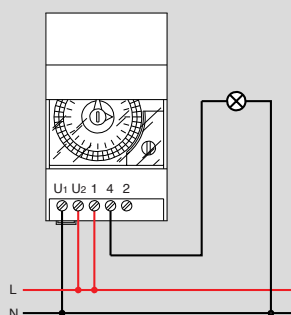

MicroRex – 1 modul

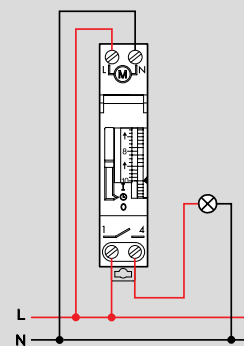

Fali rögzítés – 3 modul

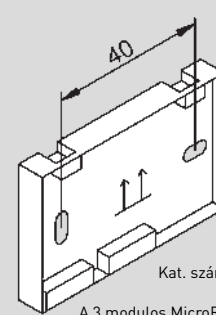

Kat. szám: 4 128 59

A 3 modulós MicroRex egységek falra szerelhetők a fali konzol segítségével, mely az érintkező fedéllel együtt tartozék.

Megjegyzés

MicroRex – plug & play

Automatikus nyári/téli időszámítás-átállítás:

A beprogramozott kapcsolási idők Közép-Európára érvényesek.

Automatikus időbeállítás bekapcsolásnál:

Mikor a hálózati feszültségkimaradás után helyreáll, az időkapcsoló beállítja a pontos időt magának. BST/DST kapcsolók esetén ez csak gyors üzemmódban lehetséges.

Kézi beállítás:

A beállítások nem változnak a tápegység csatlakoztatásakor és akkor sem mikor a kapcsoló gyors üzemmódban van. Ez helytelen idő kijelzéshez vezethet. A belső óramechanizmus nem befolyásolható külső hatásokkal. Ha az óra helytelen pozícióban áll, átállítható, abban az esetben, ha a tápfeszültség megvan és az automatikus beállítás folyamata befejeződött (LED bekapcsolva vagy villog).

Kapcsolóprogram, gyors üzemmódban:

A beállított kapcsolóprogram végrehajtása fokozott sebességgel halad.

LED visszajelzés

MicroRex – plug & play

LED kikapcsolva

Nincs tápfeszültség vagy van, de a készülék automatikus beállítást végez. Nincs aktuális idő.

LED bekapcsolva

Az automatikus beállítás befejeződött és a BST/DST kapcsoló aktiválva van. Az idő beállítható manuálisan, ha nem megfelelő.

LED villog

Az automatikus BST/DST kapcsoló tartósan üzemben kívül van, például, ha a belső rész sérült, melyet túlfeszültség okozott.

Az időkapcsoló üzemel kvarcvezérléssel, de működési tartalék nélkül.

Az időkapcsoló korrigálható és beállítható manuálisan.

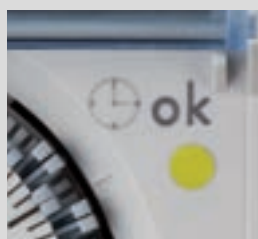

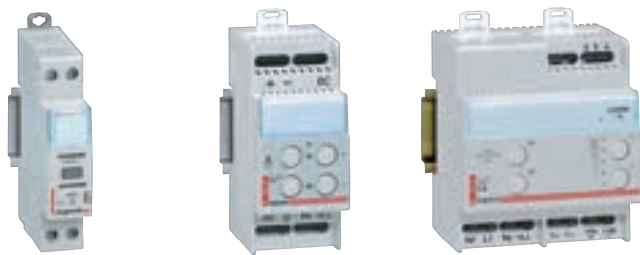

0 026 71

0 036 59

0 036 60



Geometriai méretek e-katalógusban

Un = 230 V~ 50 Hz

┌ sínre szerelhető

Beépített fényerőszint memóriával

Fogas vagy villás áthaladást tesz lehetővé

Csom.	Kat. szám	Multifunkciós nyomógombokkal vezérelhető fényerőszabályzó	17,5 mm-es modulszám
1	0 026 71	Lehetővé teszi energiatakarékos lámpák vezérlését: fényerőszabályozható LED és kompakt fénycsövek Vezérelhető teljesítmény: - 1-75 W (LED) - 1-100 W (kompakt fénycső) - 1-300 VA (fénycső) - 1-200 VA (LED/halogén lámpák elektronikus előtéttel) - 1-300 W halogén és hagyományos izzó 5 programozható funkció: dimmer fényerő-memóriával, dimmer fényerő-memória nélkül, impulzusrelé, időzítő, szabályozott start/stop idő 3 további funkció a Legrand NFC Close UP alkalmazás segítségével: gyerekszoba, időzítő kikapcsolás-figyelmeztetéssel, fényerőszabályzás előre beállított szintekkel. Vezérelhető nem fényjelzős nyomógombokkal.	1
1	0 036 59	Távvezérelhető fényerőszabályzók Lehetővé teszi hagyományos izzó és halogénlámpák (230 V), valamint ferromágneses transzformátoros halogénizzós (12 V) világítótestek fényerejének szabályzását és távszabályzását	2
1	0 036 58	Vezérelhető teljesítmény: 60–600 W Lehetővé teszi 1–10 V-tal szabályozható elektronikus előtétes fénycsöves lámpatestek fényerejének szabályzását és távszabályzását Maximálisan vezérelhető teljesítmény: 800 VA Vezérlőáram: 50 mA Szimpla és dupla nyomógombokkal, valamint BUS-rendszerrel vezérelhető	2
1	0 036 71	Szimpla és dupla nyomókkal, valamint speciális perifériával vezérelhető Lehetővé teszi hagyományos izzó és halogénlámpák, törpefeszültségű ferromágneses vagy elektronikus előtétes izzók fényerejének távszabályzását Vezérelhető nem fényjelzős nyomógombbal vagy BUS rendszerrel	6
1	0 036 60	Lehetővé teszi 1–10 V-tal szabályozható hagyományos fénycsöves lámpatestek, ferromágneses vagy elektronikus előtétes halogénizzók, kompakt fénycsöves lámpák, valamint LED-ek fényerejének távszabályzását	4

Bekötés

Fényerőszabályzó 600 W izzó- és halogénlámpához
Kat. szám: 0 036 59

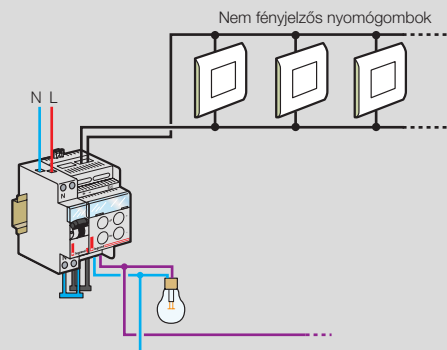

Fényerőszabályzó fénycsövekhez 800 VA-ig

Kat. szám: 0 036 58

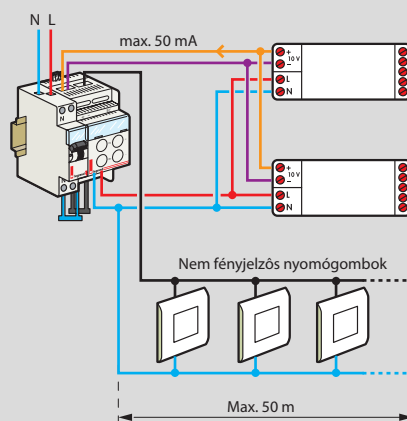

Távvezérelt fényerőszabályzó fénycsövekhez 1–10 V-os elektronikus előtéttel

Kat. szám: 0 036 60

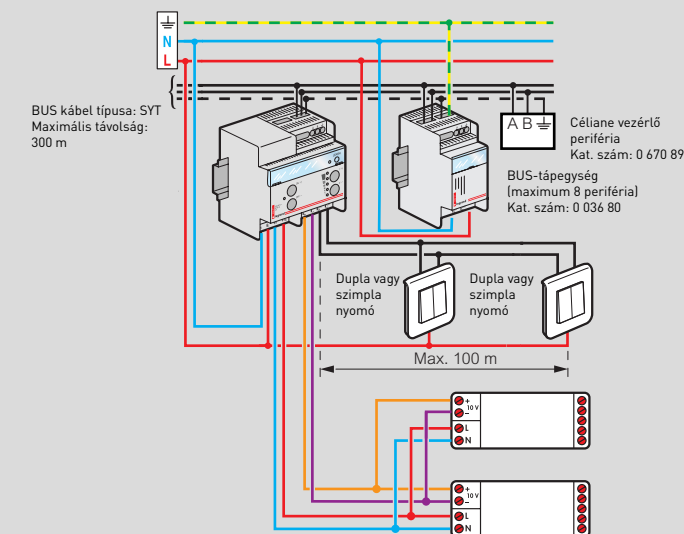

A készülékek és tartozékaik kiválasztásához használja az **XLPro³ elosztószekrény ter-vezési segédsoftverünket**

Távszabályzós fényerőszabályzó hagyományos izzókhöz Kat. szám: 0 036 71

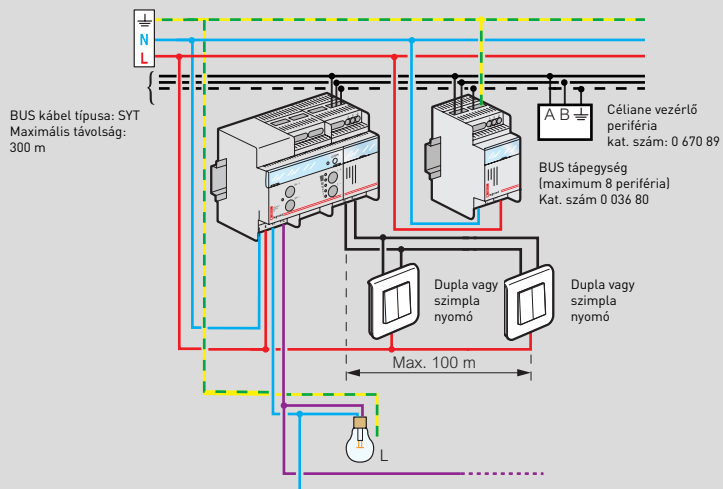

Funkciók

Fényerőszabályzó Kat. szám: 0 036 58

Lehetővé teszi világítótestek fényerejének szabályzását és távvezérlését egyszerű nyomógombbal (nem jelzőfényes).

Halk működés

Áramkimaradás vagy kikapcsolóparancs esetén a legutolsó fényerőszint kerül elmentésre

Fényerőszabályzó Kat. szám: 0 036 59

Lehetővé teszi világítótestek fényerejének szabályzását és távvezérlését egyszerű nem jelzőfényes nyomógombbal.

Áramkimaradás vagy kikapcsolóparancs esetén a legutolsó fényerőszint kerül elmentésre.

Fényerőszabályzó kiválasztási táblázat

		1.	2.	3.	4.	5.	6.	7.
				Ø26/Ø36				LED
0 036 58	Max.	800 VA	-	-	igen 1-10 V-os előtétellel	-	igen 1-10 V-os előtétellel	igen 1-10 V-os előtétellel
	Min.	-	-	-	-	-	-	-
0 036 59	Max.	600 W	igen	igen	-	igen (min.: 40 VA max.: 600 VA)	-	-
	Min.	60 W	-	-	-	-	-	-
0 036 60	Max.	1000 VA	-	-	igen 1-10 V-os előtétellel	-	igen 1-10 V-os előtétellel	igen 1-10 V-os előtétellel
	Min.	-	-	-	-	-	-	-
0 036 71	Max.	1000 VA	igen	igen	-	igen	-	-
	Min.	-	-	-	igen	igen	-	-

1. Hagyományos izzólámpa
2. Halogénlámpa 230 V~
3. Fénycső Ø26 vagy 36 mm
4. Ferromágneses transzformátoros halogénizzó
5. Elektronikus transzformátoros halogénizzó
6. Kompakt fénycsőlámpa külön 1–10 V-os elektronikus előtétellel
7. LED

Példa: világításvezérlés, redőnyvezérlés, dugaszolóaljzatok + tartalékvilágítási rendszerek + mérés

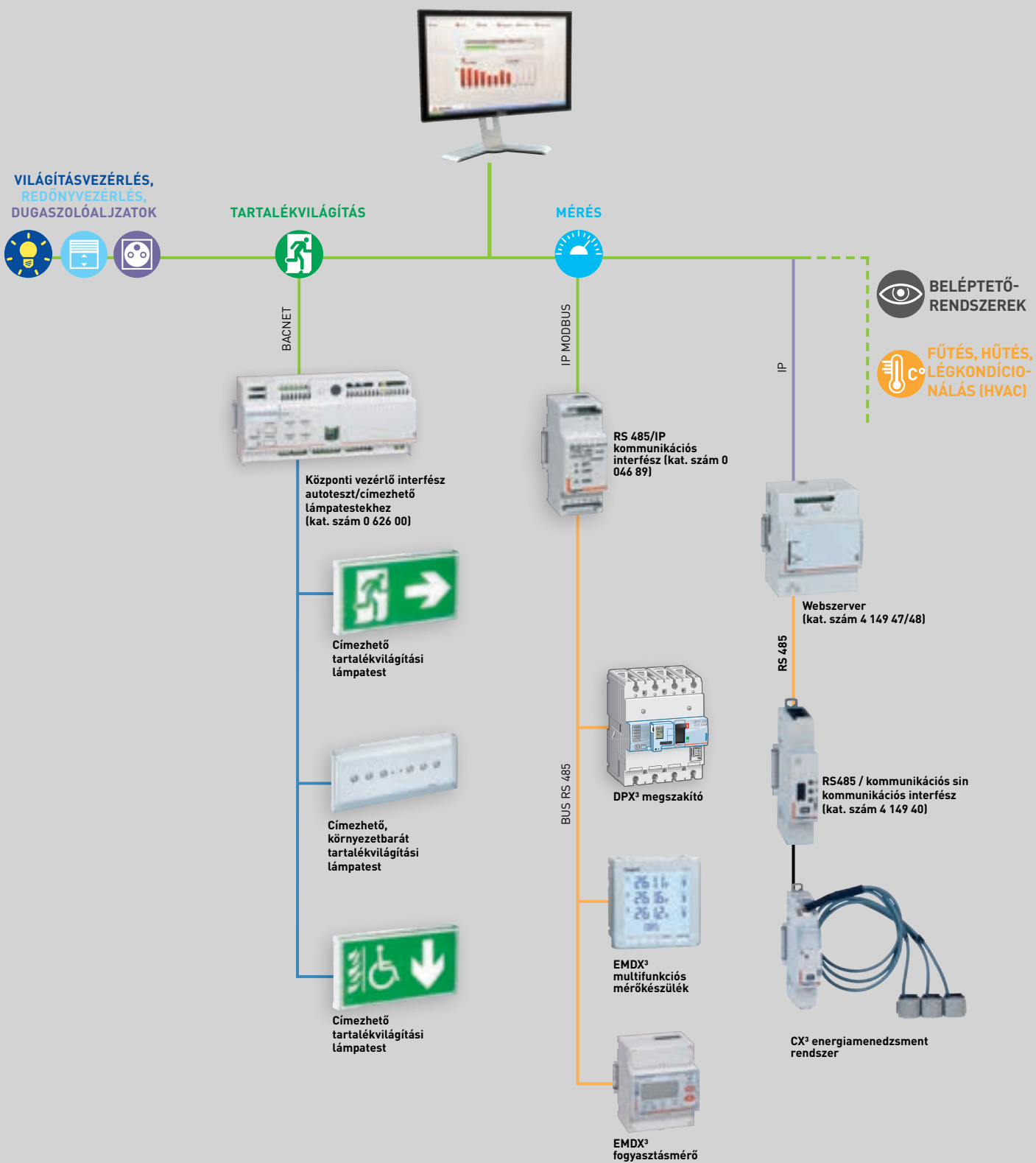

További információk elérhetők a Legrand **e-katalógusán** (CE nyilatkozatok, használati utasítások, további katalógusok... stb.)



Transzformátorok, csengők, berregők



4 130 91

4 130 98

0 041 07

0 042 85

0 038 40

0 767 23

4 129 50 + 0 775 94

4 129 50 + 0 238 74
+ 4 129 51

4 129 50 + 4 129 52

Geometriai méretek e-katalógusban

Csom.	Kat. szám	Csengőtranszformátorok			
		Megfelelnek az IEC/EN 61558-2-8 szabványnak Túlterhelés és rövidzár elleni védelemmel ellátva Túlterhelés esetén a transzformátort ki kell kapcsolni, visszakapcsolni csak lehűlést követően szabad Új típusú címketartóval felszerelve A 2 modul széles változatnál fésűs sínek áthaladása megoldott A 4 modul széles készülékek falra szerelése megoldott			
		230 V/12 V – 8 V			
		Szekunder feszültség (V)	Szekunder áramerősség (A)	Teljesítmény (VA)	17,5 mm-es modulszám
1	4 130 91	12/8	0,66/1	8	2
1	4 130 92	12/8	2/3	24	4
		230 V/24 V – 12 V			
1	4 130 93	24/12	1/1,5	24 - 18	4

Csom.	Kat. szám	Biztonsági transzformátorok						
		Megfelelnek az IEC/EN 61558-2-6 szabványnak Túlterhelés és rövidzár elleni védelemmel ellátva Túlterhelés esetén a transzformátort ki kell kapcsolni, visszakapcsolni csak lehűlést követően szabad A 4 modul széles készülékek falra szerelése megoldott						
		230 V/12 vagy 24 V						
		Kat. szám 4 130 98 esetén szekunder oldal: 2x12 V						
		P	Üresjárási veszteség	Fesz. esés %	Hatásfok %	Ucc [%]	I (A) Primer terhelésnél	17,5 mm-es modulszám
		(VA)	(W)	Cos φ = 1	Cos φ = 1			
1	4 130 95	16	2,5	34,5	66	27,5	0,1	4
1	4 130 96	25	2,5	29	66	23,3	0,142	4
1	4 130 97	40	4	17,7	68	14,4	0,22	5
1	4 130 98	63	4	15,7	75	13,6	0,33	5

Csom.	Kat. szám	Csengők, berregők				
		Táplálás: 50 Hz AC Vezetékcsatlakoztatás csavaros bekötőkapcsokkal Fogas fésűs sínnel megtáplálható Figyelem! Jelzőfényes nyomógombok izzóit eltávolítva kell szerelni kat. szám 0 041 01 esetén!				
		Csengők				
		Feszültség (V±)	Teljesítmény (VA)	Áramfelvétel (mA)	Akusztkai átlagtelj. (dB) ⁽¹⁾	17,5 mm-es modulszám
10	0 041 01	8/12	4/5	360/420	80/84	1
10	0 041 07	230	6	27	83	1
		Berregők				
10	0 041 13	230	6	27	73	1
5	0 041 10	8/12	4/5	360/420	73/75	1
5	0 041 11	24	5	215	73	1

(1) Akusztkai átlagteljesítmény 1 méterről

Geometriai méretek e-katalógusban

Fésűs sínek áthaladása megoldott

Csom.	Kat. szám	10/16 A – 250 V~	
		Háztartási aljzat	
10	0 042 85	2P + F, gyermekvédtett	17,5 mm-es modulszám 2,5
		Speciális tartók	
		17,5 mm-es modulszám	
10	4 129 50	Program Mosaic tartó 2 modul széles mechanizmusok rögzítésére Szélesség: 46,3 mm	2,5
10	4 129 51	Előre kifűrt tartó Ø22,5 mm Osmoz működtető és jelzőkészülékek rögzítéséhez Kat. szám 4 129 50-nel együtt használható	2,5
10	4 129 52	Vakfedél Fűrható, egyéb készülékek rögzítéséhez (jelzőlámpa, kapcsoló, stb.) Csak kat. szám 4 129 50-nel	2,5
10	0 016 90	Vágható szerkenyelőlap Kalapsínre pattintható tartó	
5	0 016 91	Vágható előlap, kat. szám 0 016 90 tartóra pattintható Szélesség: 45 mm Magasság: 1000 mm	
		Termosztát	
		17,5 mm-es modulszám	
1	0 038 40	Központi egység Szabályozható hőmérsékleti tartomány 3 °C és 30 °C között Szabályzógomb az előlapon Kimenet: 6 A – 250 V~ cos φ = 1 váltóérintkezővel Kapcsolás hőmérséklet-emelkedéskor (pl. fűtés), vagy hőmérséklet-csökkenéskor (pl. klímaberendezés) Mennyezeti vagy padlófűtéshez is alkalmazható	2
1	0 767 23	Érzékelő kat. szám 0 038 40 központi egységhez Program Mosaic kivétel Süllyesztődobozba szerelve vagy kat. szám 0 893 14/20 Program Mosaic falon kívüli keretbe, a padlótól 1,50 m magasságban kerülnek elhelyezésre Maximális távolság a termosztát és az érzékelő között: 50 m Program Mosaic érzékelő, 2 modulós betéttel Szerelése: kat. szám 0 802 51 Batibox süllyesztőperembe és kat. szám 0 788 02 Program Mosaic 2 modulós kerettel	

Tápegységek

egyfázisú



4 131 05

Geometriai méretek, **e-katalógusban**

Kalapsínre rögzíthető
PLC vagy más perifériák megtáplálására: 5V, 12V, 15V és 24V=

Csom.	Kat. szám	Egyenirányított tápegységek szűrővel		
		Megfelel az IEC EN 61558-2-6 szabványnak		
		Felépítés:		
		- biztonsági leválasztó-transzformátor, elektrosztatikus árnyékolóburkolattal		
		- szűrőkondenzátor		
		- olvadóbiztosítóval ellátott védelem		
		- kettős bekötőkapcsok a szekunder oldalon		
		Csatlakoztatható vezető-keresztmetszet: rugalmas 6 mm ²		
		2. szigetelési osztály előlappal		
		Megmaradt hullám lüktetési értéke < 3%		
		Működési hőmérséklet (névleges érték csökkenése nélkül): 60 °C		
		Megtáplálás: 230 V~		
		12 V=		
		Teljesítmény (W)	Névleges áram (A)	17,5 mm-es modulszám
1	4 131 05	15	1,3	5
		15 V=		
1	4 131 06	15	1	5
		24 V=		
1	4 131 07	12	0,5	5
1	4 131 08	21,5	0,9	5

Kapcsolóüzemű tápegység

egyfázisú

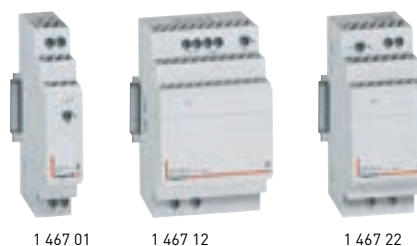

1 467 01

1 467 12

1 467 22

Műszaki jellemzők az **e-katalógusban**

Megfelel az alábbi szabványoknak: UL 508, UL 60950, EN 61558-2-16 és IEC EN 60950-1, EN 55022 (B oszt.), EN 61000-3-2, EN 61000-3-3, EN 61000-6-2 és EN 61204-3
Működési frekvencia: 50/60 Hz
Kimeneti feszültség visszajelzés
Előlapú potméter a kimeneti feszültség szabályzásához
Beépített zárlat- és túlterhelés elleni védelem
 Kalapsínre rögzíthető

Csom.	Kat. szám	Egyfázisú - 12 - 92 W			17,5 mm-es modulszám
		Készenléti állapot teljesítmény felvétel < 0.3 W			
		Állítható kimeneti feszültség			
		Bemeneti feszültség: 100 - 240 V~			
		Kimeneti feszültség: 5 V=			
		Teljesítmény (W)	Névleges áram (A)	Állítási tartomány (V)	
1	1 467 01	12	2.4	4.5 to 5.5	1
		Bemeneti feszültség: 100 to 240 V~			
		Kimeneti feszültség: 12 V=			
1	1 467 11	24	2	10.8 to 13.8	2
1	1 467 12 ¹	54	4.5	10.8 to 13.8	3
		Bemeneti feszültség: 100 to 240 V~			
		Kimeneti feszültség: 24 V=			
1	1 467 21	15	0.6	21.6 to 29	1
1	1 467 22	36	1.5	21.6 to 29	2
1	1 467 23 ¹	60	2.5	21.6 to 29	3
1	1 467 24 ¹	92	3.8	24 to 25.5	4

1: Double output terminal block

Egyenirányított tápegységek szűrővel

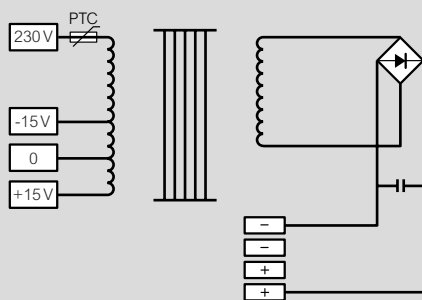

Kat. szám	Feszültség (V)	Névleges áram (A)	Súly (Kg)	Primer terhelésnél I (A)
4 131 05	12	1,3	0,95	0,15
4 131 06	15	1	0,95	0,15
4 131 07	24	0,5	0,95	0,13
4 131 08	24	0,9	0,95	0,17

Kat. szám	Feszültség				Üresjárási veszteség (W)	Teljes veszteség 100%-on (W)	Feszültség-esés cos $\Psi = 1$
	Üresjárási (V) primer fesz. -15%	Terhelés (V)	100 kA terhelés és primer fesz. +10%	Névleges teljesítmény-nél és primer fesz. -15%			
4 131 05	15,1	11,8	16,3	10,4	3,4	8,7	28,5
4 131 06	18,5	14,6	19,9	12,9	3,4	8,9	26,7
4 131 07	28,9	23,6	30,6	20,7	3,4	7,1	22,3
4 131 08	29,9	22,8	32,0	20,3	3,4	10,4	31,0

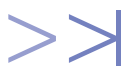

Felügyelje az eszközeit

A CX³ energiamenedzsment rendszerrel mérhet, vezérelhet, konfigurálhat, láthatja a védelmi készülékek állapotát akár távolról is.

Mérőmodul

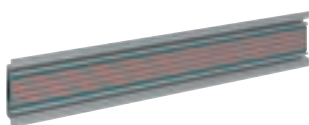
Helyi programozómodul

Kommunikációs sín

ELŐNYÖK

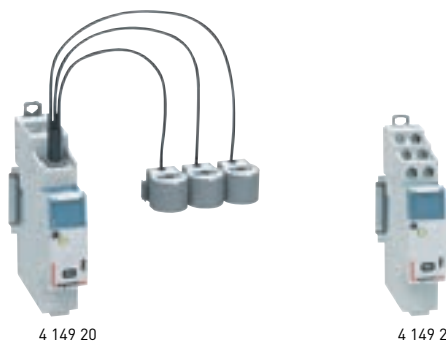
Moduláris eszközök helyi (az elosztószekrényben) vagy távoli vezérlése
Ideális megoldást nyújt az energiahatékonysági követelményeknek megfelelő irodaházaknak, ipari létesítményeknek
Kompatibilis minden Legrand védelmi eszközzel
Könnyű telepíthetőség, konfigurálás és használat
Optimális helykihasználás az elosztószekrényben



Megfelel az IEC/EN 61131-2 szabványnak (programozható vezérlők)
A CX³ energiamenedzsment rendszer lehetővé teszi a moduláris védelmi készülékek (kismegszakítók, áram-védőkapcsolók, stb.) és a nagyteljesítményű védelmi eszközök (DMX³ és DPX³) helyi vagy távoli ellenőrzését, vezérlését és a fogyasztás mérését. A rendszer minden eleme két kommunikációs porttal rendelkezik: egy a hátoldalon (csatlakozás a kommunikációs sínhez), és az alján (csatlakozás patch kábelekkal). Tápellátás a kat. szám 4 149 45 tápegységről.

Csom.	Kat. szám	Mérőmodulok	
		Áram, feszültség, hatásos/meddő teljesítmény és egyéb értékek mérése Megfelel az IEC/EN 61557-12 szabványnak	
		Közvetlen csatlakozás 63 A-ig	17,5 mm-es modulszám
1	4 149 19 ¹	1 fázisú mérőmodul Rogowski tekerccsel Pontossági osztály: 0,5	1
1	4 149 20 ¹	3 fázisú mérőmodul Rogowski tekerccsel Pontossági osztály: 0,5	1
		Áramváltó mérőmodulok	
1	4 149 23	5 A-es mérőmodul hagyományos áramváltókhoz Pontossági osztály: 0,5	1
		Impulzus koncentrátor	17,5 mm-es modulszám
1	4 149 26 ¹	Impulzus jelek gyűjtése és továbbítása a mérőkészülékektől (víz, gáz, stb.) Max. 3 mérőkészülékhez	1
		Állapotjelző modulok	17,5 mm-es modulszám
1	4 149 29 ¹	Állapot + hibajelző segédérintkező A csatlakoztatott eszköz kapcsolási (BE/KI és) kioldott állapotának jelzése DX ³ készülékek bal oldalára szerelhető	0.5
1	4 149 30 ¹	Univerzális segédérintkező 3 állapotjelző LED: zöld, sárga, piros Számos információ jelzésére alkalmas a beállítástól függően: érintkezők állapota, kihúzott/kikocsizott állapot, stb. Az oldalsó DIP kapcsolókkal konfigurálható (jelzett információ típusa, LED-ek funkciója) Kompatibilis moduláris és nagy teljesítményű védelmi eszközökkel (DX ³ , DPX ³ , DMX ³)	1
		Univerzális vezérlőmodul	17,5 mm-es modulszám
1	4 149 32 ¹	2 relékimenet: 240 V ~ - 6 A Lehetővé teszi különböző fogyasztók, vagy a moduláris/nagy teljesítményű védelmi készülékek motoros hajtásainak távoli vezérlését Az oldalsó DIP kapcsolókkal konfigurálható: relékimenet típusa (Z+Ny, 2Z, stb.) és funkciója (tartott jel vagy impulzusadó)	1

1 : Felül fésűs sínrel beköthető



4 120 15



4 121 72



4 120 30



4 121 81

Bármilyen Legrand okosotthon központhoz (Valena Life, Valena Allure, Céliane, Mosaic és CX3) csatlakoztatható kalapsínes készülékek. Központtal csatlakoztatva kompatibilis a teljesen ingyenesen letölthető és használható, magyar nyelvű applikációval (Home + Control) valamint beilleszthető az alábbi rendszerekbe: Apple HomeKit, Google Home és Amazon Alexa (amelyekkel távvezérlés és hangvezérlés egyaránt megvalósítható)

Csom.	Kat. szám	Okos fogyasztásmérő
1	4 120 15	<p>1 darab zárt áramváltóval szerelt fogyasztásmérő, amely képes egy egyfázisú áramkör mérésére</p> <p>Kettős szigetelési osztályú kialakítás</p> <p>Lehetővé teszi:</p> <ul style="list-style-type: none"> - a lakás/ház teljes vagy áramköri fogyasztásának mérését - áramkörök kumulált fogyasztását képes megjeleníteni a Home + Control alkalmazásban óránkénti/napi/heti/havi bontásban - riasztások küldése, amennyiben a fogyasztás meghalad egy előre beállított értéket <p>Megtáplálás: 110/230 V~ 50/60 Hz</p> <p>Bekötőkapocs: húzókenyeges csavaros</p> <p>Pólusszám: 1P</p> <p>Maximális mérési áram: 80 A</p> <p>Megfelel a kapcsolódó szabványoknak: IEC/EN 60669-2-1</p>
1	4 121 72	<p>Okos fogyasztásmérő</p> <p>1 modul széles (17,5 mm)</p> <p>Okos túlterhelés korlátozó mérőmodul</p> <p>Megfelel az IEC EN 61558-2-6 szabványoknak</p> <p>Felépítés:</p> <p>1 darab zárt áramváltóval szerelt fogyasztásmérő, amely képes egy egyfázisú áramkör mérésére</p> <p>Kettős szigetelési osztályú kialakítás</p> <p>Lehetővé teszi:</p> <ul style="list-style-type: none"> - a lakás/ház teljes vagy áramköri fogyasztásának mérését - áramkörök kumulált fogyasztását képes megjeleníteni a Home + Control alkalmazásban napi/ heti/havi bontásban - előre meghatározott pillanatnyi teljesítményértékek esetén különböző okos eszközök közvetlen vezérlésére képes, azaz előre beállított értékek elérésekor a túlterhelés szabályzó lekapcsolja a hozzárendelt okos eszközöket, meggátolva a hálózat túlterhelését és a kismegszakító lekapcsolását - normál teljesítményszintre történő visszatérés esetén a túlterhelés szabályzó visszakapcsolja az áramtalanított okos eszközöket <p>Készülékek vezérlése a Home + Control alkalmazáson belül történik előre definiált prioritási csoportok alapján, így az előre beállított értékek elérésekor a túlterhelés szabályzó lekapcsolja az alacsonyabb prioritású fogyasztókat</p> <p>Vezérelhető eszközök:</p> <ul style="list-style-type: none"> - háztartási csatlakozóaljzat (43. oldal) - vízmentes csatlakozóaljzat (44. oldal) - hordozható csatlakozóaljzat (45. oldal) - kábelkivezető (46. oldal) - P.Mosaic relémodul (48. oldal) - moduláris kontaktor (47. oldal) <p>Megtáplálás: 110/230 V~ 50/60 Hz</p> <p>Bekötőkapocs: húzókenyeges csavaros</p> <p>Mérhető áramkörök száma: 1P</p> <p>Maximális mérési áram: 80 A</p> <p>Megfelel a kapcsolódó szabványoknak: IEC/EN 60669-2-1</p>
1	4 121 72	<p>1 modul széles (17,5 mm)</p>

Csom.	Kat. szám	EcoMeter energiaközpont
1	4 120 30	<p>Akár 5 különböző egyfázisú áramkör mérésére és 3 különböző impulzus jel fogadására alkalmazható energiaközpont</p> <p>Rj45 csatlakozóval szerelve a vezetékes csatlakoztatás érdekében</p> <p>Fogyasztás mérése áramváltón keresztül (kat.szám 4 120 30 nem tartalmaz áramváltót)</p> <p>Kettős szigetelési osztályú kialakítás</p> <p>Lehetővé teszi:</p> <ul style="list-style-type: none"> - a lakás/ház teljes fogyasztásának és áramköri fogyasztásának mérését - áramkörök kumulált fogyasztásának megjelenítése napi/heti/havi bontásban - 3 különböző impulzus bemenet fogadása (vízóra, gázóra, villanyóra) - riasztások küldése, amennyiben a mért adatok meghaladják egy előre beállított értéket <p>Megtáplálás: 110/230 V~ 50/60 Hz</p> <p>Bekötőkapocs: húzókenyeges csavaros</p> <p>Maximális mérési áram: 72 A (áramváltóval)</p> <p>Megfelel a kapcsolódó szabványoknak: IEC/EN 60669-2-1</p>
1	4 120 30	EcoMeter energiaközpont áramváltó nélkül
1	4 120 32	Netatmo EcoMeter energiaközpont áramváltó nélkül
1	4 120 31	EcoMeter energiaközpont 3 darab áramváltóval
1	4 120 33	Netatmo EcoMeter energiaközpont 3 darab áramváltóval
1	4 120 08	Kiegészítő áramváltó EcoMeter energiaközpont
1	4 121 81	<p>Elosztószekrénybe szerelhető központ</p> <p>Kalapsínre pattintható központ</p> <p>2,5 modul széles (45 mm)</p> <p>Szerszám nélkül szétpattintható kétrészes kialakítás:</p> <ul style="list-style-type: none"> - hátsó rész: kalapsínre rögzítést és kábelbevezetést valósítja meg; felső fogas fésűs sín áthaladása biztosított egy és háromfázis esetén egyaránt - mellső rész: fázis (Ph) és nulla (N) bekötés <p>Központ homloklapján többszínű LED állapotjelző és tanító gomb helyezkedik el</p> <p>Nincs szükség központi távvezérlőhöz az eszközök tanításához</p> <p>Központ kialakítása tökéletesen illeszkedik a Legrand moduláris kínálatának elemeihez</p> <p>Szürke színű</p>

CX³ with Netatmo és EMDX³ with Netatmo termékek

Műszaki jellemzők

Okos túlterhelés korlátozó mérőmodul

- Feszültség: 110/230 V~
- Bekötőkapocs: csavaros
- Beköthető max. vezető-keresztmetszet: 1x 2,5 mm² vagy 2 x 2,5 mm² tömör
- Blankolási méret: 8 mm
- Por és víz elleni védelem: IP 2X / IP3XD)
- Mechanikus védelem: IK 04
- Élettartam:
 - . terhelés nélküli kapcsolás: 20 000 000
 - . fénycsöves terhelés (EN60669-2-1 szerint): 10 000
 - . induktív terhelés (EN60669-2-1 szerint): 10 000
 - . ohmikus terhelés (EN60669-2-5 szerint): 200 000
- Működési hőmérséklet: - 5 / 40 °C
- Tárolási hőmérséklet: -40 / 70 °C
- Önkijelölt anyagból készült (megfelel az izzóhuzalos vizsgálatnak)
- Anyaga: burkolat: ABS + PC; díszítő keret: PC
- halogén mentes és UV álló
- Zigbee: 2,4 Ghz - 2,4835 GHz; IEEE 802.15.4 (LR-WPAN)
- szabványnak megfelelő adaptív és biztonságos (AES 128)hálózat
- Rádió teljesítménye: < 100 mW
- Szabvány megfelelések: 2014/53/EU, CE
- CE nyilatkozatok letölthetők: www.legrandoc.com

Ecometer energiaközpont

- Feszültség: 110/230 V~
- Bekötőkapocs: csavaros
- Beköthető max. vezető-keresztmetszet: 1x 2,5 mm² vagy 2 x 2,5 mm² tömör
- Blankolási méret: 8 mm
- Por és víz elleni védelem: IP 2X / IP3XD)
- Mechanikus védelem: IK 04
- Élettartam:
 - . terhelés nélküli kapcsolás: 20 000 000
 - . fénycsöves terhelés (EN60669-2-1 szerint): 10 000
 - . induktív terhelés (EN60669-2-1 szerint): 10 000
 - . ohmikus terhelés (EN60669-2-5 szerint): 200 000
- Működési hőmérséklet: - 5 / 40 °C
- Tárolási hőmérséklet: -40 / 70 °C
- Önkijelölt anyagból készült (megfelel az izzóhuzalos vizsgálatnak)
- Anyaga: burkolat: ABS + PC; díszítő keret: PC
- halogén mentes és UV álló
- Zigbee: 2,4 Ghz - 2,4835 GHz; IEEE 802.15.4 (LR-WPAN)
- szabványnak megfelelő adaptív és biztonságos (AES 128)hálózat
- Rádió teljesítménye: < 100 mW
- Szabvány megfelelések: 2014/53/EU, CE
- CE nyilatkozatok letölthetők: www.legrandoc.com

Alkalmazás módja

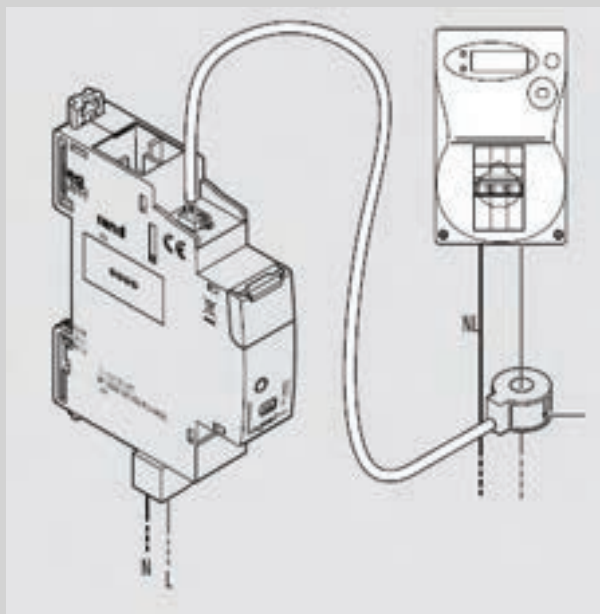

Alkalmazás módja

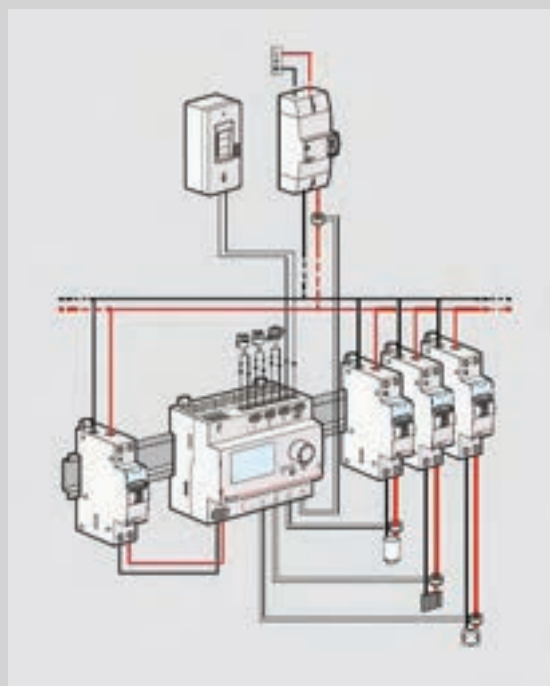



4 149 36



4 149 48

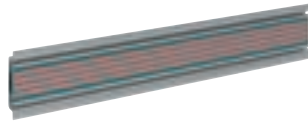

4 149 01 sínre rögzíthető



4 149 07

Megfelel az IEC/EN 61131-2 szabványnak (programozható vezérlők)

A CX³ energiamenedzsment rendszer lehetővé teszi a moduláris védelmi készülékek (kismegszakítók, áram-védőkapcsolók, stb.) és a nagyteljesítményű védelmi eszközök (DMX³ és DPX³) helyi vagy távoli ellenőrzését, vezérlését és a fogyasztás mérését. A rendszer minden eleme két kommunikációs porttal rendelkezik: egy a hátoldalon (csatlakozás a kommunikációs sínhez), és az alján (csatlakozás patch kábelekkel). Tápellátás a kat. szám 4 149 45 tápegységről.

Csom.	Kat. szám	Vezérlő és állapotjelző modul		Csom.	Kat. szám	Kommunikációs interfészek	
1	4 149 31 ¹	CX³ impulzusreléhez, 1 és 2 modul széles kontaktorokhoz 25 A-ig Lehetővé teszi az érintkezők állapotának jelzését és a készülékek távoli vezérlését. Az oldalsó DIP kapcsolókkal konfigurálható: készülék kiválasztása (impulzus relé vagy kontaktor). A CX ³ impulzusrelé és kontaktorok bal oldalára szerelhető.	17,5 mm-es modulszám 1	1	4 149 40	RS485 / kommunikációs sín RS485 / kommunikációs sín átalakító	17,5 mm-es modulszám 1
1	0 261 56	Ajtóra szerelhető érintőkijelző Lehetővé teszi: - különböző védelmi eszközök (DX ³ , DPX ³ , DMX ³) és mérőeszközök (EMDX ³) információinak megjelenítését - védelmi eszközök vezérlését az univerzális vezérlőmodullal (Kat.szám 4 149 32) Max. 9 eszköz vezérelhető Tápellátás: 18-30 V= Ethernet csatlakozás Ajtóra vagy tömör előlapra szerelhető Kivágási méret: 92x92 mm		1	0 046 89	RS485 / Ethernet RS485 / Ethernet átalakító (IP hálózatra történő csatlakozáshoz)	3
1	4 149 39	Távoli konfigurálás és felügyelet Energiamenedzsment szoftver 1 számítógépre [aktiváló kód] Lehetővé teszi a CX ³ energiamenedzsment rendszer távoli konfigurálását, ellenőrzését, vezérlését és az adatok megjelenítését 1 számítógépen Max 255 eszközhöz, amely Modbus címmel vagy impulzus kimenettel rendelkezik		1	4 149 45	Tápegység 500 mA 12 V = stabilizált tápegység CX ³ energiamenedzsment rendszerhez	17,5 mm-es modulszám 1
1	4 149 47	Energiamenedzsment webszerverek Lehetővé teszi védelmi eszközök (DX ³ -kiegészítő eszközök beépített mérőegységgel, DPX ³ és DMX ³) EMDX ³ hálózati mérők és multifunkciós mérőeszközök, CX ³ energiamenedzsment rendszerek és Green'up töltőállomások távoli konfigurálását, ellenőrzését, vezérlését és az adatainak megjelenítését bármely böngésző segítségével személyi számítógépeken, okostelefonokon, WebView-on és tableteken. └ Kalapsínre rögzíthető Közvetlen Ethernet csatlakozás Tápellátás: 9-28 V = egyfázisú kapcsolóüzemű tápegység segítségével, kat. szám 1 467 21	Modulszám 4	1	4 149 01	Kommunikációs kiegészítők Kommunikációs sínek └ Kalapsínbe vagy tartóra rögzíthető Lehetővé teszi a CX ³ energiamenedzsment rendszer elemeinek kommunikációját 18 modul	
1	4 149 48	Max. 32 Modbus címhez vagy 32 impulzus kimenetű számlálóhoz Rögzítés szerelőlapon	4	1	4 149 02	24 modul	
1	4 149 49	Max. 255 Modbus címhez vagy 255 impulzus kimenetű számlálóhoz Külső tápegységgel és rögzítőelemekkel szállítva	4	1	4 149 03	36 modul	
				1	4 149 07	Kommunikációs patch kábelek Lehetővé teszi a CX ³ energiamenedzsment rendszer elemeinek kommunikációját Két sor összekötésére vagy kommunikációs sín helyett is használható Hossz: 250 mm	
				1	4 149 08	Hossz: 500 mm	
				1	4 149 09	Hossz: 1000 mm	
				1	4 149 10	Kommunikációs patch kábel toldó Lehetővé teszi a kommunikációs patch kábelek meghosszabbítását Max. hossz: 3 m	
				1	4 149 14	Műanyag takaró kommunikációs sínekhez Használható a kommunikációs sínek nem használt részeinek védelmére Hossz: 36 modul Vágható Rögzítés: felpattintható a kommunikációs sínre	
				1	4 149 36 ¹	Helyi konfigurációs modul └ Kalapsínre rögzíthető Kiegészítő modul helyi felügyelethez (az elosztószekrényben) Lehetővé teszi a CX ³ energiamenedzsment rendszer konfigurálását, ellenőrzését, vezérlését és az adatok megjelenítését Nem szükséges számítógép használata	17,5 mm-es modulszám 4
						1: fésűs sínrel beköthető	



EMDX³ fogyasztásmérők

↳ kalapsínre



0 046 70 4 120 65

Műszaki jellemzők [71. oldal]

Használható egy- vagy háromfázisú áramkörök fogyasztásának mérésére
Leolvasható a fogyasztás kWh-ban és további adatok: áram, határos fogyasztás, meddő fogyasztás és teljesítmény (készüléktől függően)
Megfelel az alábbi szabványoknak: IEC 62053-21/23, IEC 62052-11, IEC 61010-1
A MID tanúsítvánnyal rendelkező készülékek garantálják a mérés pontosságát

Csom.	Kat. szám		Egyfázisú fogyasztásmérők			
	Nem-MID	MID	Maximum áram (A)	Kimenet típusa	Két tarifás	17,5 mm-es modulszám
1	0 046 70		32	Impulzus	Nem	1
1	1 120 68		45	RS 485	Nem	1
1		4 120 69	45	Impulzus	Nem	1
1	4 120 80	4 120 82	63	Impulzus	Nem	2
1	4 120 81	4 120 83	45	RS 485	Igen	2

		Háromfázisú fogyasztásmérők					
		Nem-MID	MID	Maximum áram (A)	Kimenet típusa	Két tarifás	17,5 mm-es modulszám
1		4 120 90	4 120 92	63	Impulzus	Nem	4
1		4 120 91	4 120 93	63	RS 485	Igen	4
1		4 120 74	4 120 75	125	Impulzus és RS 485	Igen	6
		Áramváltóval csatlakoztatva					
1		4 120 40	4 120 42	5	Impulzus	Nem	4
1		4 120 41	4 120 43	5	RS 485	Igen	4

Csom.	Kat. szám	Impulzus koncentrátor
1	4 120 65	Maximum 12 impulzuskimenettel rendelkező mérőkészülék adatainak összegyűjtésére és továbbítására szolgál Más mérőberendezésekkel is használható (gázmérő, vízóra, stb.) Kimenet: RS 485

Csom.	Kat. szám	Univerzális mérőközpont
1	4 120 00	Mérő/koncentrátor alapkészülék Alkalmas max. 5 darab áramváltón keresztül különböző áramkörök villamos mérésére 2 darab impulzus kimenettel rendelkező egyéb mérő (pl. víz és gázmérők) adatainak összegzésére, valamint mindezen információk továbbítására Ethernet hálózatra, amely adatok számítógépen vagy táblagépen keresztül bármikor megjeleníthetők LCD kijelzővel felszerelve 6 vezérlőgombbal Kalapsínre rögzíthető: 6 modul széles Beépített csatlakozók: RJ45, SCS/BUS Megtáplálás: 110/230 VAC – 50/60 Hz
1	BT-3523	Nem bontható áramváltó 90 A max. Kapacitás: 25 mm ² max.

EMDX³ multifunkciós

mérőkészülékek - ↳ kalapsínre



4 120 45 4 120 51

Műszaki jellemzők [72. oldal]

Megfelel az alábbi szabványoknak:
- IEC 61557-12
- IEC 62053-22 0,5 osztály
- IEC 62053-23 1 osztály

Csom.	Kat. szám	EMDX ³
1	4 120 45	Multifunkcionális mérőkészülék ↳ Kalapsínre rögzíthető Áramváltó csatlakozással LCD kijelző Pontossági osztály: 1 Áramváltó csatlakozással Áram, feszültség, frekvencia, határos-, meddő-, látszólagos teljesítmény, teljesítménytényező, határos és meddő energia mérés feszültség és áram THD RS485 és impulzus kimenet
1	4 120 51	Multifunkcionális mérőkészülék aktív digitális kimenetekkel és programozható riasztásokkal ↳ Kalapsínre rögzíthető Szélesség: 4 modul • LCD kijelző Négy tarifás mérési lehetőség: Négy negyedes mérő • Áram, feszültség és teljesítmény mérése (határos, meddő, látszólagos) • határos energia • meddő energia • működési idő • teljesítménytényező • THD feszültség és áram 25. harmonikusig (Modbus porton keresztül) • programozható riasztás minden funkcióhoz • Kimenetek: riasztás és impulzus visszacsatolás • RS 485 és impulzuskimenet



4 120 52



4 120 53



4 120 55



4 120 57



4 149 48



4 149 38

Műszaki jellemzők (72. oldal)

Megfelel az alábbi szabványoknak::

- IEC 61557-12
- IEC 62053-22 0,5 osztály
- IEC 62053-23 1 osztály Kat.szám 4 120 52 - 2 osztály Kat.szám 4 120 53

Csom.	Kat. szám	EMDX ³ - Access
1	4 120 52	Multifunkciós mérőkészülék Méret: 96 x 96 x 62 mm LCD kijelző
1	412047	Áram, feszültség, energia (hatásos, meddő, látszólagos) és teljesítménytényező mérése Mért értékek - Hatásos teljesítmény (fogyasztott és termelt) - Meddő teljesítmény (fogyasztott és termelt) - Működési idő - Impulzus - THD feszültség és áram 25. harmonikusig (csak Modbus porton keresztül) ¹⁾ RS 485 és impulzuskimenet
2	4 120 47	Multifunkciós mérőkészülék Ajtóra vagy tömör előlapra szerelhető Méret: 96 x 96 x 62 mm LCD kijelző Mérőváltóval csatlakoztatva Áram, feszültség, frekvencia, teljesítmény (hatásos, meddő, látszólagos) és teljesítménytényező mérése Mért értékek - Hatásos energia (fogyasztott és termelt) - Meddő energia (fogyasztott és termelt) - THD feszültség és áram - RS 485 és impulzuskimenet

Csom.	Kat. szám	EMDX ³ - Premium
1	4 120 53	Multifunkciós mérőkészülék Méret: 96 x 96 x 62 mm LCD kijelző Áram, feszültség, energia (hatásos, meddő, látszólagos), belső hőmérséklet és teljesítménytényező mérése Mért érték: - Hatásos teljesítmény (fogyasztott és termelt) - Meddő teljesítmény (fogyasztott és termelt) - működési idő - THD Programozható riasztás minden funkcióhoz 4 darab EMDX ³ modullal bővíthető

Csom.	Kat. szám	EMDX ³ modulok
1	4 120 55	RS 485 kommunikációs modul
1	4 120 59	Impulzuskimenet fogyasztásméréshez 2 független és különálló kimenet
1	4 120 57	2 be/2 kimenetes modul A 2 kimenet lehetővé teszi a hibajelzést különböző értékeknél
1	4 120 60	2 analóg kimeneti modul 0...20 mA és /vagy 4...20 mA
1	4 120 58	Hőmérséklet modul 2 bemenet Pt 100 számára

Műszaki jellemzők e-katalógusban

Csom.	Kat. szám	Kommunikáció és távfelügyelet
		Webszerverek Lehetővé teszi beépített méréssel rendelkező védelmi eszközök (DX ³ áramvédő relék beépített méréssel, DPX ³ és DMX ³), EMDX ³ mérőkészülékek és a CX ³ energiamenedzsment rendszer távoli konfigurálását, ellenőrzését, vezérlését és az adatok megjelenítését internetböngésző segítségével számítógépen, okostelefonon és tableten.
1	4 149 47	Max. 10 Modbus címhez vagy 10 impulzus kimenetű számlálóhoz
1	4 149 48	Max. 32 Modbus címhez vagy 32 impulzus kimenetű számlálóhoz
1	4 149 49	Max. 255 Modbus címhez vagy 255 impulzus kimenetű számlálóhoz
		Kommunikációs interfész
1	0 046 89	IP átalakító RS 485/Ethernet átalakító a multifunkcionális készülékek, valamint fogyasztásmérők IP hálózatra való csatlakoztatásához 3 modul, 230 V~



17,5 mm-es
modulszám
3

1: Csak Modbus porton elérhető



Mérés és megjelenítés e-kommunikáció segítségével

kiválasztási táblázat





VÉDELMI ESZKÖZÖK BEÉPÍTETT MÉRŐ FUNKCIÓVAL		
VÉDELEM ÉS MÉRÉS		KOMMUNIKÁCIÓ
DMX ³ elektronikus védelmi egységgel (100/104/105. oldal)		Opcionális kommunikációs egységgel, Kat. szám: 0 288 05 (91. oldal)
DPX ³ elektronikus kioldóval és beépített energiamérő központi egységgel (128/134/140/144. oldal)		Kommunikációs interfésszel Kat. szám: 4 210 75 (122. oldal)
DX ³ áramvédő relék, beépített energia méréssel (12. oldal)		Kommunikációs interfésszel Kat. szám: 4 210 75 (68. oldal)

MEGJELENÍTÉS
RS 485/IP átalakító Kat. szám: 0 046 89

Ajtóra szerelhető érintőkijelző Kat. szám: 0 261 56 (122. oldal)

vagy
Energiamenedzsment szoftver hardver kulcs 1 számítógépre Kat. szám: 4 149 38/39 (122. oldal)

vagy

VÉDELMI ESZKÖZÖK EMDX ³ MULTIFUNKCIÓS MÉRŐESZKÖZÖKKEL VAGY CX ³ ENERGIA MENEDZSMENT RENDSZERREL	
VÉDELEM	MÉRÉS ÉS KOMMUNIKÁCIÓ
DMX ³ elektronikus védelmi egységgel (100/104/105. oldal)	Kalapsínre szerelhető EMDX ³ multifunkciós mérőeszközök (65. oldal)  → RS 485 kimenet
DPX ³ termikus-mágneses vagy elektronikus kioldóval	vagy
	Ajtóra szerelhető EMDX ³ multifunkciós mérőeszközök (66. oldal)  → RS 485 kimenet
	vagy
DX ³ kismegszakítók	CX ³ EMS mérőmodulok + Kommunikációs interfész Kat. szám: 4 149 40 (64. oldal)  

Energiamenedzsment multi funkciós webszerverek (64. oldal): -Kat. szám: 4 149 47/48 (közvetlen Ethernet csatlakozás) -Kat. szám 4 149 49 + RS 485/IP átalakító Kat. szám: 0 046 89 egy vagy több személyi számítógépen, tableten vagy okostelefonon történő megjelenítéshez





4 210 75

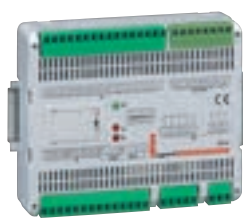

0 261 36



0 261 45



0 261 56

A Legrand megszakítók különböző kiegészítők felhasználásával egységes felügyeleti rendszerbe integrálhatóak. Ezzel ellenőrizheti a megszakítók állapotát, mérheti az elektromos jellemzőket és távolról vezérelheti a megszakítókat akár Modbus protokollon keresztül.

Csom.	Kat. szám	Tartozékok												
1	4 210 75	RS 485 Modbus kommunikációs interfész DPX³ kommunikációs interfész Termikus-mágneses DPX ³ hibaáram védelemmel és elektronikus DPX ³ készülékek RS485 Modbus hálózatra csatlakoztatásához Lehetővé teszi a készülék elektronikája által kezelt információk Modbus hálózaton történő megosztását Méret: 2 modul széles Tápellátás: 24 V~/= [kat. szám: 0 035 67] RS 485 kapcsolat (2 vezetékes) Beállítható címzés, sebesség és kódolás a konfigurátorszettel												
1	0 288 05 ⁽¹⁾	DMX³ elektronikus interfész készülékek Lehetővé teszi a DMX ³ RS 485 Modbus hálózatba történő bekötését ezzel megtestesítve a távfelügyeletet												
1	3 460 20	Segéd tápegység 230 V~ – 27 V= – 0,6 A 2 modul széles												
1	0 261 36	DPX³ és DX³ állapotjelző és vezérlő interfész Állapotjelző és vezérlő interfész a Legrand felügyeleti rendszer, valamint a termikus-mágneses és elektronikus kioldóval felszerelt megszakítók között Analóg/digitális bemenetekkel és relés kimenetekkel felszerelt készülék Akar több készüléket is képes kezelni – 24 bemenet – DPX és DX ³ megszakítók segédérintkezői köthetőek rá: állapotjelző segédérintkező záró kontaktussal (1 bemenet) vagy váltóérintkezős kontaktussal (2 bemenet) továbbá hibajelző segédérintkező (1 bemenet) – 6 kimenet – motoros hajtás vezérlése (2 kimenet), megszakítók kioldójának vezérlése tesztelés céljából (1 kimenet) Méret: 6 modul széles (kalapsínre pattintható) Táplálás: 24 V~/= Kommunikáció: RS-485 (2 vezetékes) Beállítható címzés, sebesség és kódolás a konfigurátorszettel												
1	0 261 45	Konfigurátorszett A DPX és DPX ³ I/O kártyák és interfészek konfigurálására Konfigurátorszett 0-tól 9-ig (10 konfigurátor az egyes digitekhez)												
1	1 466 23	Egyfázisú stabilizált tápegység A kommunikációs eszközök megtáplálására Primer: 115–230 V Szekunder: 24 V= <table border="1"> <tr> <td>Teljesítmény (W)</td> <td>Áram (A)</td> <td colspan="2">Beköthető vezető-keresztmetszet (hajékony)</td> </tr> <tr> <td>120</td> <td>5</td> <td>Bemenet (mm²)</td> <td>Kimenet (mm²)</td> </tr> <tr> <td></td> <td></td> <td>6</td> <td>2×6</td> </tr> </table>	Teljesítmény (W)	Áram (A)	Beköthető vezető-keresztmetszet (hajékony)		120	5	Bemenet (mm ²)	Kimenet (mm ²)			6	2×6
Teljesítmény (W)	Áram (A)	Beköthető vezető-keresztmetszet (hajékony)												
120	5	Bemenet (mm ²)	Kimenet (mm ²)											
		6	2×6											
1	0 046 89	IP átalakító RS 485 / Ethernet átalakító a multifunkcionális készülékek, valamint a fogyasztásmérők IP hálózatra való csatlakoztatásához Táplálás: 90–260 V~ 50/60 Hz Méret: 2 modul széles												
1	4 149 47	Kommunikáció és távfelügyelet Webszerverek Lehetővé teszi a készülékek távfelügyeletét internetes felületen keresztül számítógépen, okos telefonon, illetve tablet gépen (Ipad, Archos... stb.) Multifunkcionális mérők és fogyasztásmérők egyaránt rácsatlakoztathatóak Max. 10 Modbus címhez vagy 10 impulzus kimenetű számlálóhoz												
1	4 149 48	Max. 32 Modbus címhez vagy 32 impulzus kimenetű számlálóhoz												
1	4 149 49	Max. 255 Modbus címhez vagy 255 impulzus kimenetű számlálóhoz												

(1) Gyárilag szerelve

DX³ áramvédő relék beépített méréssel, **12. oldal**

DPX³ kompakt megszakítók beépített méréssel, **134. oldal**

DMX³ légmegszakítók beépített méréssel keresse a **Kompakt és légmegszakítók** katalógusunkban

Ajtóra és előlapra szerelhető mérők



0 146 00



0 146 61



0 495 55

Műszaki jellemzők (73. oldal)

Csom.	Kat. szám	Analog mérőeszközök
		Árammérők Áramváltós (CT) csatlakoztatásúak x/5 A Mérőskála külön rendelendő az áramváltó szerint (lásd lent)
1	0 146 00	Kerek kivágású Ø56 mm
1	0 146 01	Négyzetes kivágású 68×68 mm
		Mérőskálák Kettesével szállítva (1 db a kerek kivágásúhoz és 1 db a négyzeteshez)
1	0 146 10	0–50 A
1	0 146 13	0–100 A
1	0 146 15	0–200 A
1	0 146 16	0–250 A
1	0 146 17	0–300 A
1	0 146 18	0–400 A
1	0 146 20	0–600 A
1	0 146 21	0–800 A
1	0 146 22	0–1000 A
1	0 146 66	0–1250 A
1	0 146 24	0–1500 A
1	0 146 25	0–2000 A
1	0 146 26	0–2500 A
1	0 146 28	0–4000 A
		Feszültségmérők Az áramkörök egyen, illetve váltakozó feszültségeit méri voltban Skála 0–500 V
1	0 146 60	Kerek kivágású Ø56 mm
1	0 146 61	Négyzetes kivágású 68×68 mm
		Üzemóra-számláló Kivágási méret 45×45 mm vagy Ø50 mm Lehetővé teszi egy gép vagy elektromos készülék üzemóráinak számlálását Álló vagy fali szekrények előlapjára és ajtajára szerelhető A működés szinkronmotor segítségével történik (működési visszajelző lámpa)
1	0 495 52	24 V~ – 50 Hz
1	0 495 53	110–120 V~ – 50 Hz
1	0 495 55	200–240 V~ – 50 Hz
1	0 495 58	48 V~ – 50 Hz
1	0 495 59	400 V~ – 50 Hz
1	0 495 60	12 V – 36 V=
100	0 495 97	Keret 50×50 mm

Kalapsínre szerelhető mérők



0 046 02



0 046 63



0 046 94

Csom.	Kat. szám	Analog mérőeszközök	17,5 mm-es modulszám
		Árammérők Áramkörök áramerősségét méri amperben	
1	0 046 02	Közvetlen csatlakozású, AC vagy DC, Skála 0–30 A	4
1	0 046 00	Áramváltós csatlakozású, AC 5 A, mérőskála nélkül szállítva	4
		Mérőskálák kat. szám 0 046 00 árammérőhöz	
2	0 046 10	0–50 A	
2	0 046 13	0–100 A	
2	0 046 15	0–200 A	
2	0 046 16	0–250 A	
2	0 046 17	0–300 A	
2	0 046 18	0–400 A	
2	0 046 20	0–600 A	
2	0 046 21	0–800 A	
2	0 046 22	0–1000 A	
2	0 046 66	0–1250 A	
2	0 046 24	0–1500 A	
2	0 046 25	0–2000 A	
		Feszültségmérők Az áramkörök egyen, illetve váltakozó feszültségeit méri voltban Skála 0–500 V Kerek kivágású Ø56 mm Négyzetes kivágású 68×68 mm	4
		Digitális feszültség- és árammérő Árammérés: áramváltón keresztül 0–5 A Mérőskála: 0–8000 A; 0–500 V Táplálás: 230 V~ 50/60 Hz	4 17,5 mm-es modulszám
		Digitális frekvenciamérő Lehetővé teszi 100–500 V~ frekvencia mérését Három számjegyű, zöld, digitális kijelzés Tápfeszültség: 230 V~ Mérés határ: 10–100 Hz	4
		Üzemóra-számláló Numerikus kijelzésű számláló 7 számjegyű kijelző 2 tizedesig Szinkronmotoros meghajtás Pontosság: 1/100 óra Fogyasztás 0,2 V=	17,5 mm-es modulszám
1	0 046 94	230 V~ – 50 Hz	2
1	0 046 91	24 V~ – 50 Hz	2

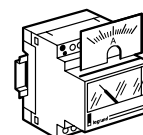

Áramváltók és átkapcsolók



4 121 42



4 121 58



4 121 62

Műszaki adatok az e-katalógusban

Csom.	Kat. szám	Egyfázisú áramváltók	
		Ampermérőkhöz, fogyasztásmérőkhöz és multifunkcionális mérőkhöz kapcsolható	
		Szekunder áram: 5 A	
		Rögzítés: szerelőlapra, kalapsínre vagy gyűjtősínre	
		Pontossági osztály: 0,5 (Kat.szám 4 121 01/02 esetén 1)	
		16 x 12,5 mm sínre, vagy Ø21 mm kábelre	
		Áttétel	Teljesítmény (VA)
1	4 121 01	50/5	1,25
1	4 121 02	75/5	1,5
1	4 121 03	100/5	2
1	4 121 04	125/5	2,5
1	4 121 05	160/5	3
1	4 121 06	200/5	4
1	4 121 07	250/5	5
		32,5 x 10,5 és 25,5 x 15,5 mm sínre, vagy Ø27 mm kábelre	
1	4 121 12	400/5	10
1	4 121 14	600/5	12
		40,5 x 12,5 és 32,5 x 15,5 mm sínre, vagy Ø26 mm kábelre	
1	4 121 16	250/5	3
1	4 121 17	400/5	6
1	4 121 19	700/5	8
		40,5 x 10,5, 32,5 x 20,5 és 25,5 x 25,5 mm sínre, vagy Ø32 mm kábelre	
1	4 121 23	250/5	3
1	4 121 24	300/5	5
1	4 121 25	400/5	8
1	4 121 26	600/5	12
		50,5 x 12,5 és 40,5 x 20,5 mm sínre, vagy Ø40 mm kábelre	
1	4 121 31	700/5	8
1	4 121 32	800/5	8
1	4 121 33	1000/5	10
		65 x 32 mm sínre	
1	4 121 36	600/5	8
1	4 121 38	800/5	12
1	4 121 39	1000/5	15
		84 x 34 mm sínre	
1	4 121 42	1250/5	12
		127 x 38 mm sínre	
1	4 121 46	1600/5	10
1	4 121 47	2000/5	15
1	4 121 49	3200/5	25
		127 x 54 mm sínre	
1	4 121 50	1600/5	20
1	4 121 51	2000/5	25
1	4 121 52	2500/5	30
1	4 121 53	3200/5	30
1	4 121 54	4000/5	30

Csom.	Kat. szám	Háromfázisú áramváltók	
		Ampermérőkhöz, fogyasztásmérőkhöz és multifunkcionális mérőkhöz kapcsolható	
		Szekunder áram: 5 A	
		Rögzítés: közvetlenül a gyűjtősínre	
		Pontossági osztály: 1	
		Három 20,5 x 5,5 mm sínre	
1	4 121 57	Áttétel 250/5	Teljesítmény (VA) 3
1	4 121 58	400/5	4
		Három 30,5 x 5,5 mm sínre	
		Egyfázisú bontható áramváltók	
		Ampermérőkhöz, fogyasztásmérőkhöz és multifunkcionális mérőkhöz kapcsolható	
		Szekunder áram: 5 A	
		Rögzítés: közvetlenül a gyűjtősínre	
		Pontossági osztály: 0,5	
		50 x 80 mm sínre	
		Áttétel	Teljesítmény (VA)
1	4 121 62	400/5	1,5
1	4 121 63	750/5	3
		80 x 120 mm sínre	
1	4 121 64	1000/5	5
1	4 121 65	1500/5	8
		80 x 160 mm sínre	
1	4 121 66	2000/5	15
1	4 121 67	2500/5	15
1	4 121 68	3000/5	20
1	4 121 69	4000/5	20
		Átkapcsolók	
		A mérőáramkörök kézi kapcsolására alkalmas	
		moduláris	ajtóra szerelhető
1	0 046 50	0 146 50	4 állású árammérő átkapcsoló
			Lehetővé teszi, hogy egyetlen árammérő segítségével meg lehessen mérni egy háromfázisú áramkör fázisáramait (3 db áramváltó szükséges)
1	0 046 52	0 146 52	4 állású feszültségmérő átkapcsoló
			Lehetővé teszi, hogy egyetlen feszültségmérő segítségével meg lehessen mérni egy háromfázisú áramkör vonali feszültségeit
1	0 046 53	0 146 53	7 állású feszültségmérő átkapcsoló
			Lehetővé teszi, hogy egyetlen feszültségmérő segítségével meg lehessen mérni egy háromfázisú áramkör fázis (nulla és a fázisok közötti) és vonali (fázisok közt) feszültségeit

EMDX³ fogyasztásmérők

Műszaki jellemzők

Egyfázisú mérők, kat. szám: 0 046 70/78/79

LCD kijelző: 7 digités
 Felbontás: 0,1 kWh
 Maximális kijelzés: 99999,9 kWh
 Metrologikai LED: 1 Wh/impulzus
 (kivéve kat. szám 0 046 60: 0,5 Wh/impulzus)
 Pontosság: 1. osztály (EN 62053-21 szerint)
 Referenciafeszültség Un: 230 V – 240 V
 Referenciafrekvencia: 50–60 Hz
 Impulzuskimenet: 1 impulzus/10 Wh
 (kivéve kat. szám 0 046 70: 2 impulzus/Wh)

Kat. szám	0 046 70	4 120 82	4 120 83	4 120 92	4 120 93	4 120 42	4 120 43
Modulszám	1	2	2	4	4	4	4
Csatlakozás	Közvetlen	●	●	●	●	●	●
	Áramváltón keresztül					●	●
	Egyfázisú	●	●	●			
	Háromfázisú				●	●	●
Maximális áram	32 A	63 A	63 A	63 A	63 A	5 A (TI)	5 A (TI)
Mérés	Teljes hatásos energia	●	●	●	●	●	●
	Teljes meddő energia				●	●	●
	Részleges hatásos energia (reset)		●	●	●	●	●
	Részleges meddő energia (reset)				●	●	
	Hatásos teljesítmény		●	●	●	●	●
	Meddő teljesítmény				●	●	●
	Látszólagos teljesítmény				●	●	●
	Áram		●	●	●	●	●
	Feszültség		●	●	●	●	●
	Frekvencia				●	●	●
	Teljesítménytényező				●	●	●
	Átlagos hatásos teljesítmény				●	●	●
	Maximális átlagos hatásos teljesítményérték				●	●	●
	Kétfázisú mérés			●	●		●
Kommunikáció	Impulzuskimenet	●	●	●	●	●	●
	RS 485 kimenet			●		●	●
MID tanúsítvány		●	●	●	●	●	●
Működési feltételek	Referencia-hőmérséklet	23 °C ± 2 °C					
	Üzemi hőmérséklet	-20 és +55 °C között	-10 és +45 °C között		-5 és +55 °C között		
	Tárolási hőmérséklet	-40 és +70 °C között	-25 és +70 °C között		-25 és +70 °C között		
	Fogyasztás	≤ 8 VA		≤ 4 VA fázisonként		≤ 1 VA fázisonként	
	Hődisszipáció	≤ 6,5 W		≤ 6 W		≤ 4 W	

IP kommunikációs hálózat

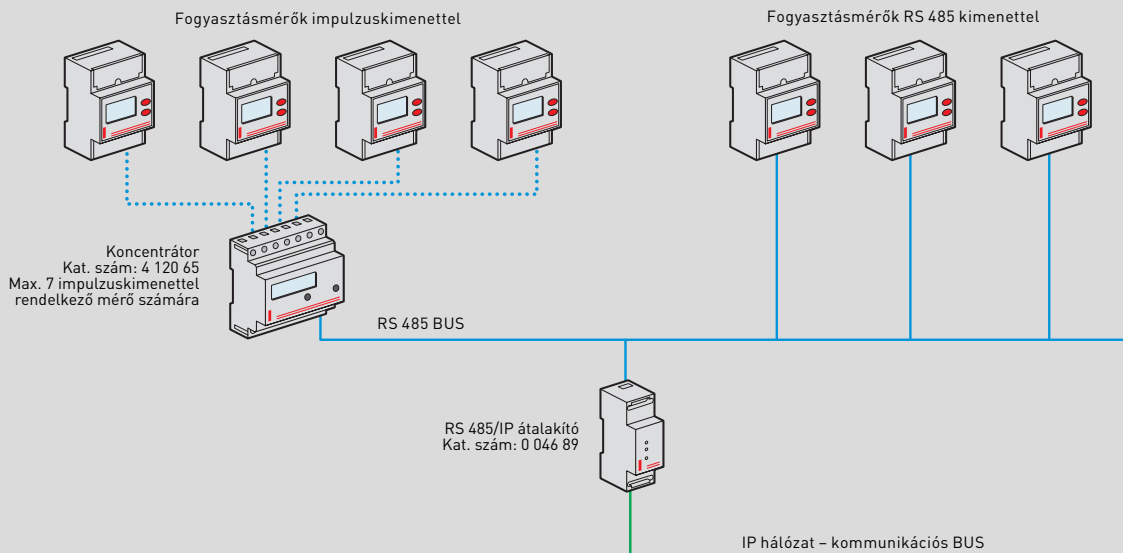

(1) Közvetlen csatlakozású mérőknél áramváltós csatlakozás esetén, az áramváltó áttétele határozza meg a felbontást

EMDX³ multifunkciós mérőkészülékek

Műszaki jellemzők

Kat.szám			4 120 51	4 120 52	4 120 53
Csatlakozás	Aramváltó bekötőkapocs	Hajlékony	4mm ²	4mm ²	4mm ²
	egyéb bekötőkapocs	Tömör	6 mm ²	6 mm ²	6 mm ²
		Hajlékony	2.5 mm ²	2.5 mm ²	2.5 mm ²
Védettség	Előlapp	Tömör	4mm ²	4mm ²	4mm ²
	Hátlapp		IP 54	IP 54	IP 54
Súly			IP 20	IP 20	IP 20
Kijelző	Típus		250 g	285 g	285 g
	Frissítés		LCD (háttérvilágítással)	LCD (háttérvilágítással)	LCD (háttérvilágítással)
Mérés			1 s	1 s	1 s
			1P+N, 3P, 3P+N	1P+N, 3P, 3P+N	1P+N, 3P, 3P+N
Feszültségmérés	Közvetlen	Fázisfeszültség	80 - 500 V	80 - 500 V	80 - 690 V
	Feszültségváltón keresztül	Vonali feszültség	50 - 290 V	50 - 290 V	50 - 400 V
		Primer	max. 1200 V	max. 1200 V	max. 150 kV
	Szekunder		-	-	-
Árammérés	Mintavételezési gyakoriság		0.2 s	0.2 s	0.2 s
	Közvetlen		-	-	-
	Áramváltón keresztül	Primer	max. 10 kA (X/1 A) or 50 kA (X/5A)	max. 10 kA (X/1 A) or 50 kA (X/5A)	max. 10 kA (X/1 A) or 50 kA (X/5A)
	Szekunder		1 A or 5 A	1 A or 5 A	1 A or 5 A
	Minimális mérési küszöb		5 mA	5 mA	5 mA
	Bementi fogyasztás		≤ 1 VA	≤ 1 VA	≤ 0,2 VA
	Kijelzési tartomány		0.005 A - 10 kA (x/1 A) o	0.005 A - 10 kA (x/1 A) o	0.005 A - 10 kA (x/1 A) o
			0.005 A - 50 kA (x/5 A)	0.005 A - 50 kA (x/5 A)	0.005 A - 50 kA (x/5 A)
	Folyamatos túlterhelés		1.2 In	1.2 In	1.2 In
	Időszakos túlterhelés		20 In / 0.5 s	20 In / 0.5 s	20 In / 0.5 s
Időszakos túlterhelés		0.2s	0.2 s	0.2 s	
maximális CT x PT áttétel		99990	99990	10000000 (x/1 A) 2000000 (x/5 A)	
Teljesítménymérés	Teljes		0 - 9999 kW / kVA / kVA	0 - 9999 kW / kVA / kVA	0 - 9999 kW / kVA / kVA
	Mintavételezési gyakoriság		0 - 9999 MW / MVA / MVA	0 - 9999 MW / MVA / MVA	0 - 9999 MW / MVA / MVA
Frekvenciamérés	Mérési tartomány		0.2 s	0.2 s	0.2 s
	Mintavételezési gyakoriság		45/65 Hz - 360/440 Hz	45/65 Hz - 360/440 Hz	45/65 Hz
Kiegészítő táplálás	50 / 60 Hz		0.2 s	0.2 s	0.2 s
	DC		80 - 265 V ± 10%	80 - 265 V ± 10%	80 - 265 V ± 10%
			100 - 300 V ± 10%	100 - 300 V ± 10%	100 - 300 V ± 10%
	Fogyasztás	AC	≤ 2.5 VA	≤ 2.5 VA	≤ 2.5 VA
	DC	≤ 2.5 W	≤ 3.5 W	≤ 3.5 W	
Működési hőmérséklet			-5 °C és +55 °C között	-5 °C és +55 °C között	-5 °C és +55 °C között
Tárolási hőmérséklet			-25 °C és +70 °C között	-25 °C és +70 °C között	-25 °C és +70 °C között

1: kivéve kat. szám 4 120 53 - csak 50 Hz

Kiegészítő modulok maximális száma és elhelyezése Kat.szám 4 120 53 mérőkészülék esetében

Kat. szám	Megnevezés	Max. szám	EMDX ³ -Premium 4 120 53
4 120 55	RS 485 kommunikációs modul	1	A
4 120 56	Memória + RS 485 kommunikációs modul	1	A
4 120 57	2 be/2 kimenetes modul	2	C, D
4 120 58	Hőmérséklet modul	1	D
4 120 59	Impulzuskiemenet fogyasztásméréshez	2	A, B, C, D
4 120 60	2 analóg kimeneti modul	2	C, D
4 120 61	Harmonikus modul	1	A + B

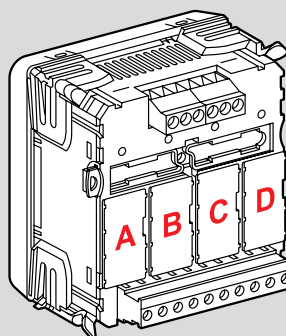

Modulok csatlakoztatása (Kat.szám 4 120 52/53)

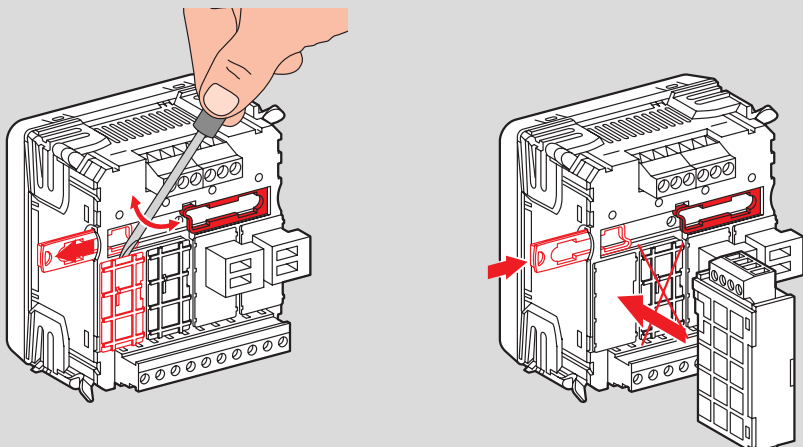

Analóg és digitális villamosenergia-mérés

kalapsínre és ajtóra rögzíthető

■ Ajtóra és előlapra rögzíthető feszültség- és árammérők

Frekvencia: 50/60 Hz

Pontossági osztály : 1,5%

Működési hőmérséklet : -10 °C és +40 °C között

Tárolási hőmérséklet: -20 °C és +80 °C között

Fogyasztás:

- árammérő: 1,1 VA

- feszültségmérő: 3 VA

Csatlakoztatható vezeték-keresztmetszet: 2x2,5 mm²

Megfelelőség: IEC 60051, VDE 0410, BS 89, EN 60051-1,

cenelec HD 223

Védettség:

- homloklap felől: IP52

- hátlap felől: IP20

Kat. szám: 0 146 01/61

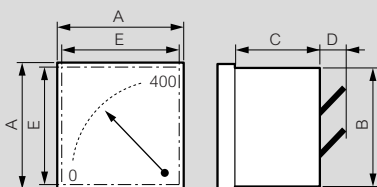

Méretek (mm)				
A	B	C	D	E
72	66,5	44	12	68±0,7

Kat. szám: 0 146 00/60

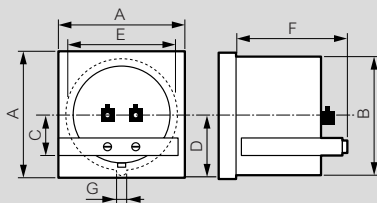

Méretek (mm)						
A	B	C	D	E	F	G
72	Ø55	21,4	28,5	56	46	3,2

■ Üzemóra-számlálók (48x48)

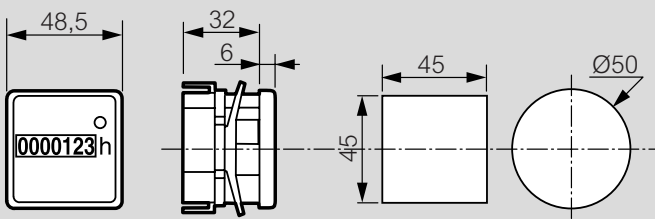

Számlálókapacitás:

- váltóáramú: 0 ... 99 999,99 óra

- egyenáramú: 0 ... 9999 99,9 óra

Fogyasztás:

- váltóáramú: 2 VA

- egyenáramú: 0,65 W

Üzemi hőmérséklet : -25 °C és +80 °C között

■ Kalapsínre rögzíthető árammérők

Frekvencia: 50/60 Hz

Pontossági osztály : 1,5%

Működési hőmérséklet: -10 °C és +40 °C között

Tárolási hőmérséklet: -20 °C és +80 °C között

Fogyasztás:

- feszültségkör: -

- áramkör: 1,1 VA

Csatlakoztatható vezeték-keresztmetszet:

- közvetlen: 6 mm²

- áramváltós csatlakoztatás: 4 mm²

Megfelelőség: EN 61010-1

■ Analóg feszültségmérők

Frekvencia: 50/60 Hz

Pontossági osztály : 1,5%

Működési hőmérséklet: -10 °C és +40 °C között

Tárolási hőmérséklet: -20 °C és +80 °C között

Fogyasztás: 3 VA

Csatlakoztatható vezeték-keresztmetszet: 2x2,5 mm²

Megfelelőség: EN 61010-1

■ Frekvenciamérők

Pontossági osztály: +/- 0,5% és +/- 1 digitig

Működési hőmérséklet: -10 °C és +40 °C között

Tárolási hőmérséklet: -20 °C és +70 °C között

Fogyasztás: 4,5 VA

Csatlakoztatható vezeték-keresztmetszet: 4 mm²

Megfelelőség: EN 61010-1

Multifunkciós mérőkészülékek

mérőkészülékek rogowski tekercssel



Elővezetékezett rogowski tekercses áramváltó egy- és háromfázisú hálózatokhoz

Fázissorrend korrekció, diagnosztika

Hatásos és meddő fogyasztásmérés mely az impulzuskimeneten keresztül felügyeleti rendszernek továbbítható

Csatlakozás felügyeleti rendszerhez RS485 (ModbusRTU) kimeneten keresztül, melyen továbbíthatók a hálózat fogyasztáshoz kapcsolódó fontosabb értékei

Funkciók:

- Fázis- és vonali feszültség
- Minimum és maximum fázisfeszültség
- THDV
- Feszültségharmonikus analízis
- Pillanatnyi csúcsfeszültség faktor
- Pillanatnyi és max. feszültség
- Átlagos áramerősség
- THDI
- Áramharmonikus analízis
- Pillanatnyi csúcsáramerősség faktor
- Hatásos és meddő teljesítmény
- Pillanatnyi áram és max. áramerősség
- Pozitív és negatív hatásos és meddő teljesítmény
- Teljesítménytényező
- Fáziseltolódás
- Frekvencia
- Üzemóra számláló

Kat. szám	KIT Nemo D4-Le + 3 Rogowski tekercs			
	Bemenet (A) /RC**	Bemenet* (V)	Kiegészítő tápellátás	Kimenet
KRNEMOD4LE080	5 / 3RC 80mm ²	80...500	80...265Vac 100...300Vdc	Impulzus vagy riasztás + RS485 ModBus RTU/TCP
KRNEMOD4LE142	5/ 3RC 142mm ²	80...500	80...265Vac 100...300Vdc	Impulzus vagy riasztás + RS485 ModBus RTU/TCP
KRNEMOD4LE190	5/ 3RC 190mm ²	80...500	80...265Vac 100...300Vdc	Impulzus vagy riasztás + RS485 ModBus RTU/TCP

* Háromfázisú bemenet 80...500V, Egyfázisú bemenet 50...290V

** három mérési tartomány: KIT: 20...1000A, 60...3000A, 100...5000A

Műszaki jellemzők

MŰSZAKI ADATLAP	NT889
BEMENET	
Háromfázisú feszültség (V)	80...500 (vonali)
Egyfázisú feszültség (V)	50...290V
Névleges áram	1A - 5A
Referencia frekvencia	50Hz - 400Hz (aut. kiválasztás)
Frekvencia tolerancia	45...65Hz (fn 50Hz) - 360...440Hz (fn 400Hz)
Mérés típusa	valódi RMS
Harmonikus tartalom	40. harmonikusig (45...65Hz)
Voltage rated burden (VA)	≤ 0,2VA (fázis-nulla)
KIEGÉSZÍTŐ TÁPELLÁTÁS	
Névleges feszültség Uaux	80...265Vac - 48Vac
Referencia frekvencia	50 vagy 400Hz (aut. kiválasztás)
Frekvencia tolerancia	45...65Hz (fn 50Hz) vagy 360...440Hz (fn 400Hz)
Névleges terhelés	≤ 2,5VA (230Vac háttérvilágítás 30%)
Névleges feszültség Uaux	100...300Vdc - 20...60Vdc
Névleges terhelés	≤ 2,5W (24Vdc háttérvilágítás 30%)
PONTOSSÁGI OSZTÁLY	
EN/IEC 61557-12 SZABVÁNY SZERINT	- Feszültség: cl.0,5 - Áram: cl. 1 - Hatásos fogyasztás: cl.1 - Meddő fogyasztás cl.1 - Hatásos teljesítmény cl.1 - Meddő teljesítmény cl.1 - Látszólagos teljesítmény cl.1 - Frekvencia ± 0,1 Hz - THD (50. harmonikusig) Harmonikus cl.1
KIJELZŐ	
Típus	háttérvilágítású LCD
Digit magasság	5/7mm
MECHANIKAI JELLEMZŐK	
Tokoizat	4 modul DIN 43880 (35mm)
Tokoizat anyaga	önkioltó polikarbonát
Védettség	IP20 kapcsok/ IP54 előlap
Csatlakozás	csavaros
Tömör vezeték	kimenet - max 4mm ² bemenet - max 6mm ²
Hajlékony vezeték	kimenet - max 2,5mm ² bemenet - max 4mm ²
KÖRNYEZETI FELTÉTELEK	
Névleges üzemi hőmérséklet	-5...55°C
Tárolási és szállítási hőmérséklet	-25...70°C
Alkalmazható trópusi éghajlaton	igen
Max. disszipált teljesítmény*	≤5W
* elosztószekrények melegedés-számításához	
Kimenet	
IMPULZUS S0 EN/IEC 62053-31	
Típus	Potenciálmentes optorelé
Kimeneti feszültség/áram	27 Vcc/ca-50mA
Hozzárendelhető értékek	Hatásos és meddő fogyasztás
Felbontás	választható 10Wh/Varh...10MWh/MVarh
Mintavételezési gyakoriság	választható 50...500 ms
RIASZTÁS	
Típus	Potenciálmentes optorelé
Kimeneti feszültség/áram	27 Vcc/ca-50mA
Riasztás típusa	min. or max
RS485 KOMMUNIKÁCIÓ	
Protokol	MODBUS RTU/TCP
Szabvány	RS485-3-vezeték
Sávzélesség	választható 4800...38400 bit/s

Multifunkciós mérőkészülékek

mérőkészülékek Rogowski-tekerccsel

Bekötés

egyfázisú hálózat

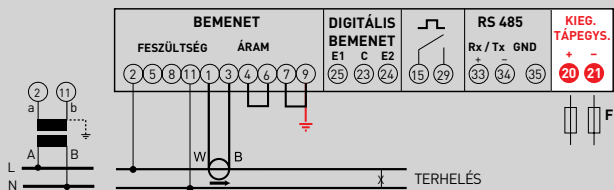

háromfázisú hálózat, 3 vezetékes 2 áramváltóval L1 és L3 fázisokon

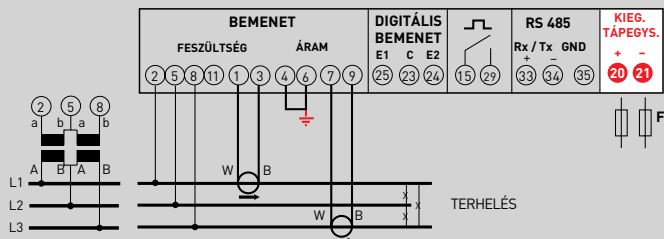

háromfázisú hálózat, 3 vezetékes, 1 áramváltóval

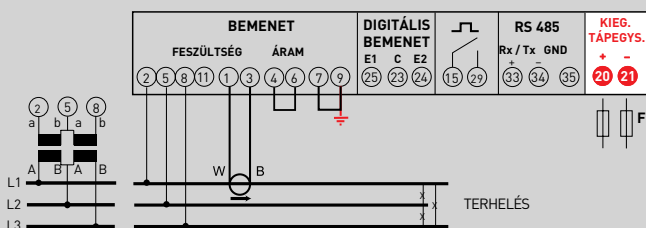

háromfázisú hálózat, 3 vezetékes, 3 áramváltóval

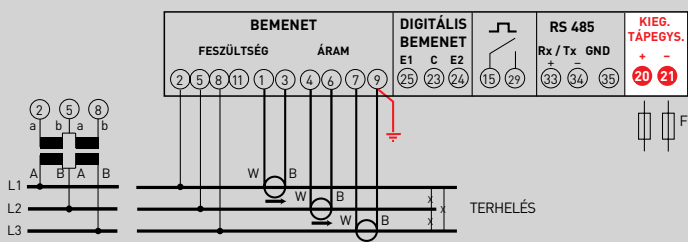

háromfázisú hálózat, 4 vezetékes, 1 áramváltóval

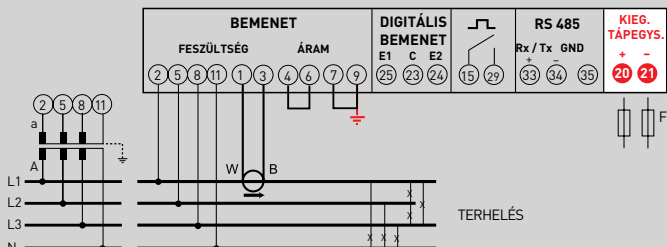

háromfázisú hálózat, 4 vezetékes, 3 áramváltóval

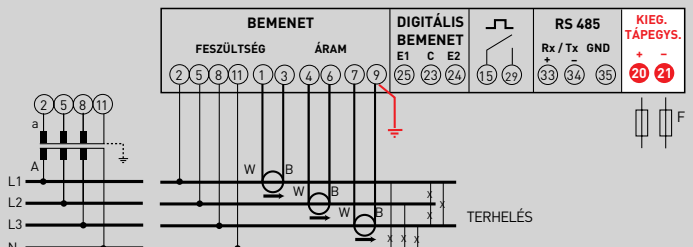

Multifunkciós mérőkészülékek

mérőkészülékek Rogowski-tekerccsel



Elővezetékhezett Rogowski-tekerccses áramváltó egy- és háromfázisú hálózatokhoz

Fázissorrend korrekció, vizsgálat

Kiegészítő modulokkal bővíthető

Hatásos és meddő fogyasztásmérés mely az impulzuskimeneten keresztül felügyeleti rendszernek továbbítható

Csatlakozás felügyeleti rendszerhez RS485 (ModbusRTU) kimeneten keresztül, melyen továbbíthatók a hálózat fogyasztáshoz kapcsolódó fontosabb értékei

Funkciók:

- Fázis- és vonali feszültség
- Minimum és maximum fázisfeszültség
- THDV
- Feszültségharmonikus analízis
- Pillanatnyi csúcshőfeszültség faktor
- Pillanatnyi és max. feszültség
- Átlagos áramerősség
- THDI
- Áramharmonikus analízis
- Pillanatnyi csúcsáramerősség faktor
- Hatásos és meddő teljesítmény
- Pillanatnyi áram és max. áramerősség
- Pozitív és negatív hatásos és meddő teljesítmény
- Teljesítménytényező
- Fázisetelőadás
- Frekvencia
- Üzemóra számláló

Kat. szám KIT Nemo 96 HDLe + 3 Rogowski-tekerccs

Kat. szám	Bemenet (A) / RC**	Bemenet* (V)	Kiegészítő tápellátás	Kimenet
KRNEMOHDLE080	5 / 3RC 80mm	80...500	80...265Vac 100...300Vdc	Impulzus vagy riasztás + RS485 ModBus RTU/TCP
KRNEMOHDLE142	5 / 3RC 142mm	80...500	80...265Vac 100...300Vdc	Impulzus vagy riasztás + RS485 ModBus RTU/TCP
KRNEMOHDLE190	5 / 3RC 190mm	80...500	80...265Vac 100...300Vdc	Impulzus vagy riasztás + RS485 ModBus RTU/TCP

* Háromfázisú bemenet 80...500V, Egyfázisú bemenet 50...290V

** három mérési tartomány: KIT: 20...1000A, 60...3000A, 100...5000A

Műszaki jellemzők

MŰSZAKI ADATLAP	NT889
BEMENET	
Háromfázisú feszültség (V)	80...500 (vonali)
Egyfázisú feszültség (V)	50...290V
Névleges áram	1A - 5A
Referencia frekvencia	50Hz - 400Hz (aut. kiválasztás)
Frekvencia tolerancia	45...65Hz (fn 50Hz) - 360...440Hz (fn 400Hz)
Mérés típusa	valódi RMS
Harmonikus tartalom	40. harmonikusig (45...65Hz)
Voltage rated burden (VA)	≤ 0,2VA (fázis-nulla)
KIEGÉSZÍTŐ TÁPELLÁTÁS	
Névleges feszültség Uaux	80...265Vac - 48Vac
Referencia frekvencia	50 vagy 400Hz (aut. kiválasztás)
Frekvencia tolerancia	45...65Hz (fn 50Hz) vagy 360...440Hz (fn 400Hz)
Névleges terhelés	≤ 2,5VA (230Vac háttérvilágítás 30%)
Névleges feszültség Uaux	100...300Vdc - 20...60Vdc
Névleges terhelés	≤ 2,5W (24Vdc háttérvilágítás 30%)
PONTOSSÁGI OSZTÁLY	
EN/IEC 61557-12 SZABVÁNY SZERINT	- Feszültség: cl.0,5 - Áram: cl. 1 - Hatásos fogyasztás: cl.1 - Meddő fogyasztás cl.1 - Hatásos teljesítmény cl.1 - Meddő teljesítmény cl.1 - Látszólagos teljesítmény cl.1 - Frekvencia ± 0,1 Hz - THD (50. harmonikusig) Harmonikus cl.1
KIJELZŐ	
Típus	háttérvilágítású LCD
Digit magasság	5/7mm
MECHANIKAI JELLEMZŐK	
Tokozat	4 modul DIN 43880 (35mm)
Előlap	96x96 mm
Tokozat anyaga	önkioltó polikarbonát
Védettség	IP20 kapcsok/ IP54 előlap
Csatlakozás	csavaros
Tömör vezeték	kimenet - max 4mm ² bemenet - max 6mm ²
Hajlékony vezeték	kimenet - max 2,5mm ² bemenet - max 4mm ²
KÖRNYEZETI FELTÉTELEK	
Névleges üzemi hőmérséklet	-5...55°C
Tárolási és szállítási hőmérséklet	-25...70°C
Alkalmazható trópusi éghajlaton	igen
Max. disszipált teljesítmény*	≤5W
* elosztószekrények melegedés-számításához	
Kimenet	
IMPULZUS S0 EN/IEC 62053-31	
Típus	Potenciálmentes optorelé
Kimeneti feszültség/áram	27 Vcc/ca-50mA
Hozzárendelhető értékek	Hatásos és meddő fogyasztás
Felbontás	választható 10Wh/Varh...10MWh/MVarh
Mintavételezési gyakoriság	választható 50...500 ms
RIASZTÁS	
Típus	Potenciálmentes optorelé
Kimeneti feszültség/áram	27 Vcc/ca-50mA
Riasztás típusa	min. or max
RS485 KOMMUNIKÁCIÓ	
Protokol	MODBUS RTU/TCP
Szabvány	RS485-3-vezetékes
Sávszélesség	választható 4800...38400 bit/s
KIEGÉSZÍTŐ MODULOK	
Csatlakoztatható modulok száma	1
Csatlakoztatás helye	A

Multifunkciós mérőkészülékek

mérőkészülékek Rogowski-tekerccsel

Bekötés

egyfázisú hálózat

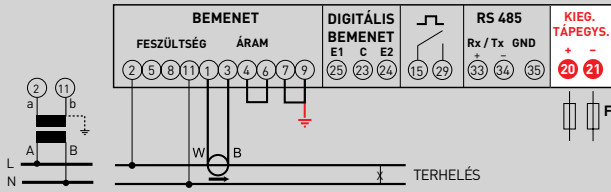

háromfázisú hálózat, 3 vezetékes 2 áramváltóval L1 és L3 fázisokon

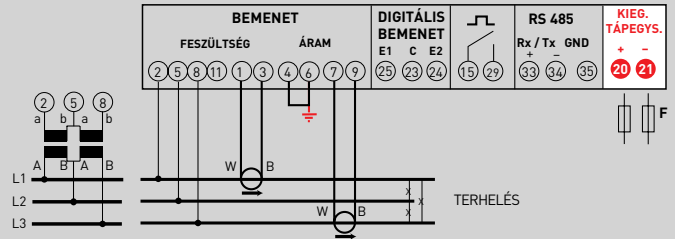

háromfázisú hálózat, 3 vezetékes, 1 áramváltóval

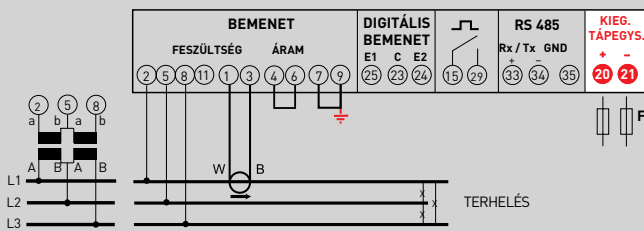

háromfázisú hálózat, 3 vezetékes, 3 áramváltóval

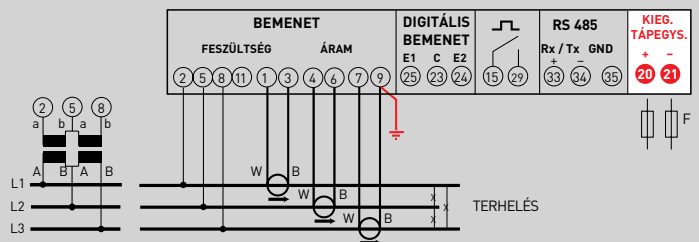

háromfázisú hálózat, 4 vezetékes, 1 áramváltóval

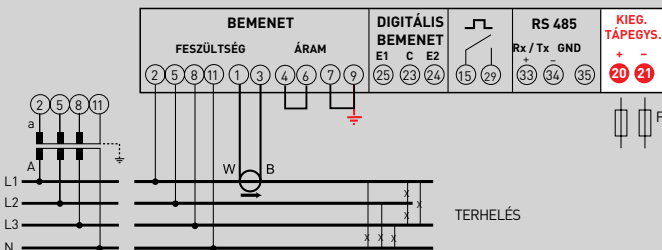

háromfázisú hálózat, 4 vezetékes, 3 áramváltóval

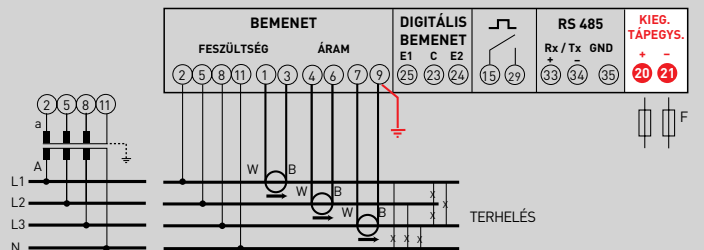

Méretetek

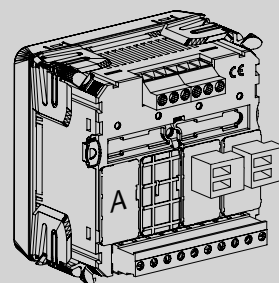
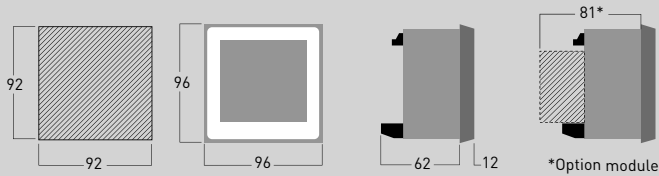

WEBSERVER

A fogyasztás ellenőrzésére és szabályozására

A webserverek összekapcsolása NEMO multifunkciós mérőkészülékekkel, CONTO mérőkkel és NEMO SX rendszerrel a következőket teszi lehetővé:

- az adatok elemzése és a munkafolyamatok módosítása.
- az éves energiaszükséglet megállapítása és a fogyasztás megoszlásának meghatározása,
- a hosszú távú tendenciák elemzése, hogy a hatékonyságot folyamatosan figyelemmel lehessen kísérni,
- különböző helyszínen levő elektromos berendezések távoli és/vagy helyi üzemeltetése okostelefonok, táblagépek, PC-k stb. segítségével.

A **EASYCONNECT** mérőkészülékkel olyan értékeket lehet mérni, naplózni és továbbítani, mint a hatásos-és meddő fogyasztás, teljesítmény, feszültségek és áramok, és 2 kommunikációs protokolljuk van: MODBUS - grafikus kijelzős webserverre, történő adatátvitelhez vagy egy harmadik fél kijelző szoftverével történő összekapcsoláshoz, és Mbus.

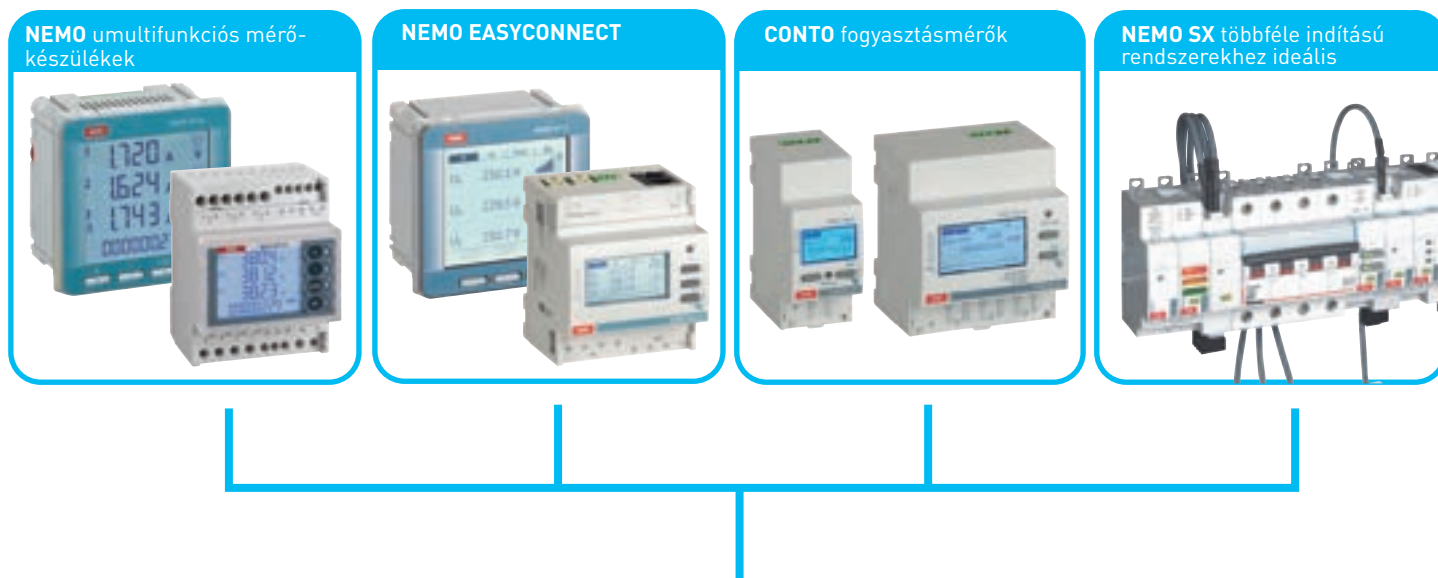

laz IME-eszközök (Conto mérők, NEMO multifunkciós mérőkészülékek, NEMO SX mérőrendszer) által gyűjtött adatokat, különböző eszközökkel (PC, okostelefonok, webes megjelenítők) online, lehet vele távolról konfigurálni, tesztelni, vezérelni és megjeleníteni. Telegram okostelefonos alkalmazással lehetővé teszi (Webszerveren keresztül konfigurált és csak NEMO SX rendszernél) az azonnali riasztást.

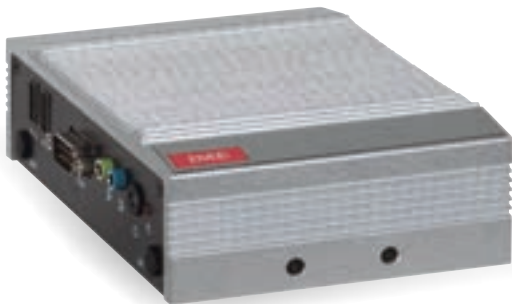

Webszerver 255 Modbus címhez vagy 255 impulzusmodulhoz (termékkód: SXWS255).



Webszerver (DIN verzió) 10 (termékkód SXWS10) vagy 32 Modbus címhez vagy impulzus modulhoz (termékkód SXWS32).

Webszerver features:

- adat kijelzés okostelefon, tableten, vagy PC-n
- számlázási funkciók
- több tarifás funkció
- többszintű Webszerver
- több pénznem közül lehet választani

Kijelző and control devices



Okostelefon



Tablet





Személyi számítógép



Multifunkciós mérőkészülékek

Selection table

Modell	Line	Nincs kommunikáció		Basic			Standard		
		DIN sín		DIN sín			DIN sín		
Line		BT		BT			BT		
Áram bemenetek száma	Terhelhetőség (A)	1 (zárt)		1 (zárt)		1 (nyitható)	1 (nyitható)	2 (nyitható)	
		63	125	63	125	750-1950-3900-7500	750-1950-3900-7500	750-1950-3900-7500	
Hálózati csatlakozás	Három fázis nullával	Igen	Igen	Igen	Igen	Igen	Igen	Igen	
	Három fázis nulla nélkül	Igen	Igen	Igen	Igen	Igen	Igen	Igen	
	Névleges érték	Feszültség (Vac)	230 (L-N) 400 (L-L)	230 (L-N) 400 (L-L)	230 (L-N) 400 (L-L)	230 (L-N) 400 (L-L)	230 (L-N) 400 (L-L)	230 (L-N) 400 (L-L)	230 (L-N) 400 (L-L)
		Referencia áram (A)	10	20	10	20	250-650-1300-2500	250-650-1300-2500	250-650-1300-2500
Áram bemenet	Minimális áram (A)	0.5	1	0.5	1	12.5-32.5-65-125	12.5-32.5-65-125	12.5-32.5-65-125	
	Saját áramátalakító	Igen (LPCT)	Igen (LPCT)	Igen (LPCT)	Igen (LPCT)	Igen (Nyitható Rogowski)	Igen (Nyitható Rogowski)	Igen (Nyitható Rogowski)	
	Szigetelt	Igen	Igen	Igen	Igen	Igen	Igen	Igen	
Kijelző	Hatásos fogyasztás	Pontosság EN/IEC 62053-21	Cl.1	Cl.1	Cl.1	Cl.1	Cl.1	Cl.1	Cl.1
		Pozitív és teljes	Igen	Igen	Igen	Igen	Igen	Igen	Igen
		Tarifa	Nem	Nem	Igen	Igen	Igen	Igen	Igen
		Negatív és teljes	Igen	Igen	Igen	Igen	Igen	Igen	Igen
	Meddő fogyasztás	Negatív tarifa	Nem	Nem	Nem	Nem	Nem		
		Pontosság EN/IEC 62053-23	Cl.2	Cl.2	Igen	Igen	Igen	Igen	Igen
		Pozitív és teljes	Igen	Igen	Igen	Igen	Igen	Igen	Igen
		Tarifa	Nem	Nem	Igen	Igen	Igen	Igen	Igen
	Feszültség	Negatív és teljes	Igen	Igen	Igen	Igen	Igen	Igen	Igen
		Negatív tarifa	Igen	Nem	Igen	Igen	Igen		
		Pontosság EN/IEC 61557-12	Cl.0.5	Cl.0.5	Cl.0.5	Cl.0.5	Cl.0.5	Cl.0.5	Cl.0.5
	Áram	Fázis (min, max, pillanatnyi)	Igen	Igen	Igen	Igen	Igen	Igen	Igen
		Vonali (pillanatnyi)	Igen	Igen	Igen	Igen	Igen	Igen	Igen
		Pontosság EN/IEC 61557-12	Cl.1	Cl.1	Cl.1	Cl.1	Cl.1	Cl.1	Cl.1
		Fázis	Igen	Igen	Igen	Igen	Igen	Igen	Igen
	Teljesítmény faktor	Nulla	Igen	Igen	Igen	Igen	Igen	Igen	Igen
		Fázis	Igen	Igen	Igen	Igen	Igen	Igen	Igen
		Átlag - maximális átlag							
		Pontosság EN/IEC 61557-12	Cl.1	Cl.1	Cl.1	Cl.1	Cl.1	Cl.1	Cl.1
		Három fázis	Igen	Igen	Igen	Igen	Igen	Igen	Igen
Fázis		Igen	Igen	Igen	Igen	Igen	Igen	Igen	
Teljesítmény	Hatásos (pontosság EN/IEC 61557-12)	Cl.1	Cl.1	Cl.1	Cl.1	Cl.1	Cl.1	Cl.1	
	Meddő (pontosság EN/IEC 61557-12)	Cl.2	Cl.2	Cl.2	Cl.2	Cl.2	Cl.2	Cl.2	
	Látszólagos	Cl.1	Cl.1	Cl.1	Cl.1	Cl.1	Cl.1	Cl.1	
	Átlag és maximális átlag (tarifához)	Nem	Nem	Igen	Igen	Igen	Igen	Igen	
	Hatásos és meddő fázis	Igen	Igen	Igen	Igen	Igen	Igen	Igen	
	Tarifa	Nem	Nem	Nem	Nem	Nem			
Harmónikus torzítás	Thd áram/ feszültség	Igen	Igen	Igen	Igen	Igen	Igen	Igen	
	Elemzés	Nem	Nem	Nem	Nem	Nem	Igen (15°)	Igen (15°)	
Frekvencia		+/-0.01 Hz	+/-0.01 Hz	+/-0.01 Hz	+/-0.01 Hz	+/-0.01 Hz	+/-0.01 Hz	+/-0.01 Hz	
Üzemóra számláló		Igen	Igen	Igen	Igen	Igen	Igen	Igen	
Diagnosztika, Fázis sorrend-korrekció		Igen	Igen	Igen	Igen	Igen	Igen	Igen	
Bemenetek	Kettős tarifa	Nem	Nem	Igen	Igen	Igen	Nem	Nem	
	Multi-tarifa (4)	Nem	Nem	Nem	Nem	Nem	Igen	Igen	
Kommunikáció	M-bus	Nem	Nem	Igen	Igen	Igen	Igen	Igen	
	Rs485 modbus RTU	Nem	Nem	Igen	Igen	Igen	Igen	Igen	

							
			Basic			Standard	
			Sülyesztett beszerelés 96x96mm			Sülyesztett beszerelés 96x96mm	
			BT			BT	
BEMENETEK	Modell		1 (zárt)			1 (nyitható)	
	Line		1 (zárt)			2 (nyitható)	
	Áram bemenetek száma		1 (zárt)			2 (nyitható)	
	Terhelhetőség (A)		63	125	750-1950-3900-7500	630-1600-3200-6300	750-1950-3900-7500
	Hálózati csatlakozás	Három fázis nullával	Igen	Igen	Igen	Igen	Igen
		Három fázis nulla nélkül	Nem	Nem	Nem	Igen	Igen
	Névleges érték	Feszültség (Vac)	230 (L-N) 400 (L-L)	230 (L-N) 400 (L-L)	230 (L-N) 400 (L-L)	230 (L-N) 400 (L-L)	230 (L-N) 400 (L-L)
		Referencia áram (A)	10	20	250-650-1300-2500	250-650-1300-2500	250-650-1300-2500
		Minimális áram (A)	0.5	1	12.5-32.5-65-125	12.5-32.5-65-125	12.5-32.5-65-125
	Áram bemenet	Saját áramátalakító	Igen (LPCT)	Igen (LPCT)	Igen (Nyitható Rogowski)	Igen (Nyitható Rogowski)	Igen (Nyitható Rogowski)
Szigetelt		Igen	Igen	Igen	Igen	Igen	
Kijelző	Hatásos fogyasztás	Pontosság EN/IEC 62053-21	Cl.1	Cl.1	Cl.1	Cl.1	Cl.1
		Pozitív és teljes	Igen	Igen	Igen	Igen	Igen
		Tarifa	Igen	Igen	Igen	Igen	Igen
		Negatív és teljes	Igen	Igen	Igen	Igen	Igen
		Negatív tarifa	Nem	Nem	Nem		
	Meddő fogyasztás	Pontosság EN/IEC 62053-23	Igen	Igen	Igen	Igen	Igen
		Pozitív és teljes	Igen	Igen	Igen	Igen	Igen
		Tarifa	Igen	Igen	Igen	Igen	Igen
		Negatív és teljes	Igen	Igen	Igen	Igen	Igen
		Negatív tarifa	Igen	Igen	Igen	Igen	
	Feszültség	Pontosság EN/IEC 61557-12	Cl.0.5	Cl.0.5	Cl.0.5	Cl.0.5	Cl.0.5
		Fázis (min, max, pillanatnyi)	Igen	Igen	Igen	Igen	Igen
		Vonal (pillanatnyi)	Igen	Igen	Igen	Igen	Igen
	Áram	Pontosság EN/IEC 61557-12	Cl.1	Cl.1	Cl.1	Cl.1	Cl.1
		Fázis	Igen	Igen	Igen	Igen	Igen
		Nulla	Igen	Igen	Igen	Igen	Igen
		Fázis	Igen	Igen	Igen	Igen	Igen
	Teljesítmény faktor	Átlag - maximális átlag					
		Pontosság EN/IEC 61557-12	Cl.1	Cl.1	Cl.1	Cl.1	Cl.1
		Három fázis	Igen	Igen	Igen	Igen	Igen
		Fázis	Igen	Igen	Igen	Igen	Igen
		Átlag	Igen	Igen	Igen	Igen	Igen
	Teljesítmény	Hatásos (pontosság EN/IEC 61557-12)	Cl.1	Cl.1	Cl.1	Cl.1	Cl.1
		Meddő (pontosság EN/IEC 61557-12)	Cl.2	Cl.2	Cl.2	Cl.2	Cl.2
		Látszólagos	Cl.1	Cl.1	Cl.1	Cl.1	Cl.1
Átlag és maximális átlag (tarifához)		Igen	Igen	Igen	Igen	Igen	
Hatásos és meddő fázis		Igen	Igen	Igen	Igen	Igen	
Tarifa		Nem	Nem	Nem			
Harmónikus torzítás	Thd áram/ feszültség	Igen	Igen	Igen	Igen	Igen	
	Elemzés	Nem	Nem	Nem	Igen (15°)	Igen (15°)	
Frekvencia	+/-0.01 Hz	+/-0.01 Hz	+/-0.01 Hz	+/-0.01 Hz	+/-0.01 Hz		
Üzemóra számláló	Igen	Igen	Igen	Igen	Igen		
Diagnosztika, Fázis sorrend-korrekció	Igen	Igen	Igen	Igen	Igen		
Bemenetek	Kettős tarifa	Igen	Igen	Igen	Nem	Nem	
	Multi-tarifa (4)	Nem	Nem	Nem	Igen	Igen	
Kommunikáció	M-bus	Igen	Igen	Igen	Igen	Igen	
	Rs485 modbus RTU	Igen	Igen	Igen	Igen	Igen	

Multifunkciós mérőkészülékek

Multifunkciós Basic Easyconnect kisfeszültségű 3 fázisú hálózatokhoz



Multifunkciós kétirányú analízátor három- vagy négyvezetékes háromfázisú rendszerekhez.

A 63A és 125A mini áramérzők gyorscsatlakozóinak köszönhetően, az elektromos hálózat fő értékeinek megjelenítése mellett, csökkenthető a készülék bekötési ideje és a hibalehetőségek száma.

A mérőkészülékkel elvégezhető mérések

- Fázis és vonali feszültség
- Minimális és maximális feszültség
- THDV
- Fázisáram
- Null-áram
- Átlagos fázisáram
- Átlagos fázisáram-csúcs
- A 3 áram átlaga
- THDI
- Hatásos, meddő, látszólagos teljesítmény
- Háromfázisú torzítási teljesítmény
- Átlagos hatásos, meddő, látszólagos teljesítmény
- Átlagos hatásos, meddő, látszólagos teljesítmény csúcs
- Pozitív és negatív hatásos fogyasztás
- Pozitív és negatív meddő fogyasztás
- Teljesítménytényező
- Frekvencia
- Feszültség vagy teljesítmény meglét üzemóra számláló indítás
- Pozitív hatásos fogyasztási díj számláló

Kód	EASYCONNECT BASIC				
	Bemenet (A)	Bemenetek száma	Bemenet (V)	Kiegészítő tápellátás	Kommunikációs kimenet
MKD4R63FC001	3x63A	1	400V (L-L)	230Vca	-
MKD4R125FC001	3x125A	1	400V (L-L)	230Vca	-
MKD4R63DT	3x63A	1	400V (L-L)	230Vca	Modbus
MKD4R63MT	3x63A	1	400V (L-L)	230Vca	M-bus
MKD4R125DT	3x125A	1	400V (L-L)	230Vca	Modbus
MKD4R125MT	3x125A	1	400V (L-L)	230Vca	M-bus

Kód	A TARTOZÉK ROGOWSKI MINI-TEKERCEK JELLEMZŐI					
	Bemenet (A)	Minimális áram (A)	Maximális áram (A)	Kábelhossz (m)	Legkisebb nyílás átmérő (mm)	Legnagyobb nyílás átmérő (mm)
MK...63..	63	0,5	63	0,35	4,8	9,3
MK...125..	125	1	125	0,35	6,4	15,3

Toldókábel kód	Hossz
ROGEXTM1	1 méter hosszú
ROGEXTM3	3 méter hosszú

Műszaki jellemzők

BEMENET		
Hálózat típusa	3-3E / 3N3E	
Névleges feszültség	400 V [L-L]	
Feszültség tartomány	340...460 V	
Névleges áram	10 A	20 A
Maximális áram	63 A	125 A
Minimális áram	0.5 A	1 A
Névleges frekvencia	50/60 Hz	
Frekvencia tartomány	45...65 Hz	

KIEGÉSZÍTŐ TÁPELLÁTÁS	
Névleges feszültség	230 Vca
Feszültség tartomány	195...264 V
Frekvencia	50/60 Hz
Saját fogyasztás	<2,5 VA

PONTOSSÁGI OSZTÁLY	
A pontosság az alábbi szabványok szerint EN/IEC 61557-12; EN/IEC 62053-21; EN/IEC 62053-23	- Feszültség: cl.0.5 - Áram: cl. 1 - Hatásos fogyasztás cl.1 - Meddő fogyasztás cl.2 - Hatásos teljesítmény: cl.1 - Meddő teljesítmény cl.2 - Látszólagos cl.1 - Frekvencia± 0.1 Hz - THD cl.1

KIJELEZŐ	
Kijelző típusa	Háttérvilágítású LCD
Digit magasság	7mm [5mm energiamérő]

MECHANIKAI JELLEMZŐK	
Tokozat	4 DIN modul 43880 (35mm)
Tokozat anyaga	Önkioltó polikarbonát
IP védettségi fokozat	Csatlakozók: IP20/ előlap: IP54

CSATLAKOZÁS TÍPUSA	
Feszültség	Csavaros
Tarifa	Csavaros
Modbus	Csavaros
Mbus	Csavaros
Áram	Egyszerű csatlakoztatás

KÖRNYEZETI FELTÉTELEK	
Üzemi hőmérséklet	-20...60 °C
Tárolási hőmérséklet	-25...70° C
Trópusi éghajlaton használható	Igen
Maximális teljesítményfelvétel	≤5 W

➔ Kimenetek

RS485 KOMMUNIKÁCIÓ	
Protokoll	MODBUS RTU/TCP
Szabvány	3 vezetékes RS485-3
Impedancia	120 Ohm (menüből programozható csatlakozás)
Átviteli sebesség	Választható: 4800...38400 bit/s

M-BUS KOMMUNIKÁCIÓ	
Protokoll	M-BUS
Szabvány	EN13757
Átviteli sebesség	Választható: 300...9600 bit/s

Bemenetek

Típus	Feszültségmentes csatlakozás
Kimeneti kontaktus	12-24 Vdc-10 mA
Management	T1-T2 kettős tarifa

Multifunkciós mérőkészülékek

Multifunkciós Basic Easyconnect kisfeszültségű háromfázisú hálózatokhoz



Többfunkciós kétirányú analízátor három- vagy négyvezetékes háromfázisú rendszerekhez.
A 630A és 6300A közötti nyitható mini áramérzékelők gyorscsatlakozóinak köszönhetően, az elektromos hálózat fő értékeinek megjelenítése mellett, csökkenthető a készülék bekötési ideje és a hibalehetőségek száma.

A mérőkészülékkel elvégezhető mérések

- Fázis és vonali feszültség
- Minimális és maximális feszültség
- THDV
- Fázisáram
- Null-áram
- Átlagos fázisáram
- Átlagos fázisáram-csúcs
- A 3 áram átlaga
- THDI
- Hatásos, meddő, látszólagos teljesítmény
- Háromfázisú torzítási teljesítmény
- Átlagos hatásos, meddő, látszólagos teljesítmény
- Átlagos hatásos, meddő, látszólagos teljesítmény csúcs
- Pozitív és negatív hatásos fogyasztás
- Pozitív és negatív meddő fogyasztás
- Teljesítménytényező
- Frekvencia
- Feszültség vagy teljesítmény meglét üzemóra számláló indítás
- Pozitív hatásos fogyasztási díj számláló

Kód	BASIC UNIVERZÁLIS EASYCONNECT				
	Bemenet (A)	Bemenetek száma A	Bemenet (V)	Kiegészítő tápellátás	Kommunikációs kimenet
MFD4ORFCDT1	3x630/1600/3200/6300A *	1	400V (L-L)	230Vca	Modbus
MFD4ORFCMT1	3x630/1600/3200/6300A *	1	400V (L-L)	230Vca	M-bus

* openable Rogowski coils to be ordered separately



Code	A TARTOZÉK ROGOWSKI MINI-TEKERCEK JELLEMZŐI				
	Bemenet (A)	Minimális áram (A)	Maximális áram (A)	Kábel hossz (m)	Átmérő (mm)
ROG630M2	630	12.5	750	2	50
ROG1600M2	1600	32.5	1950	2	100
ROG3200M2	3200	65	3900	2	150
ROG6300M2	6300	125	7500	2	240

Toldókábel kód

ROGEXTM1	1 méter hosszú
ROGEXTM3	3 méter hosszú

Műszaki jellemzők

BEMENET	
Hálózat típusa	3-3E / 3N3E
Névleges feszültség	400V (L-L)
Feszültség tartomány	340...460 V
Névleges áram	630/1600/3200/6300 A*
Maximális áram	750/1950/3900/7500 A*
Minimális áram	12.5/32.5/65/125 A*
Névleges frekvencia	50/60 Hz
Frekvencia tartomány	45...65 Hz
KIEGÉSZÍTŐ TÁPELLÁTÁS	
Névleges feszültség	230 Vca
Feszültség tartomány	195...264 V
Frekvencia	50/60 Hz
Saját fogyasztás	<2,5 VA
PONTOSSÁGI OSZTÁLY	
A pontosság az alábbi szabványok szerint EN/IEC 61557-12; EN/IEC 62053-21; EN/IEC 62053-23	- Feszültség: cl.0.5 - Áram: cl.1 Hatásos fogyasztás cl.1 - Meddő fogyasztás cl.1 - Hatásos teljesítmény: cl.1 - Meddő teljesítmény cl.1 - Látszólagos cl.1 - Frekvencia± 0.1 Hz - THD cl.2

KIJELZŐ	
Kijelző típusa	Háttérvilágítású LCD
Digit magasság	7mm (5mm energiamérő)

MECHANIKAI JELLEMZŐK	
Tokozat	4 DIN modul 43880 (35 mm)
Tokozat anyaga	Önkioltó polikarbonát
IP védettség fokozat	csatlakozók: IP20/ előlap: IP54

CSATLAKOZÁS TÍPUSA	
Feszültség	Csavaros
Tarifa	Csavaros
Modbus	Csavaros
Mbus	Csavaros
Áram	Egyszerű csatlakoztatás

KÖRNYEZETI FELTÉTELEK	
Üzemi hőmérséklet	-20...60 °C
Tárolási hőmérséklet	-25...70 °C
Tropusai éghajlaton használható	Igen
Maximális teljesítményfelvétel	≤5 W

Kimenetek

RS485 KOMMUNIKÁCIÓ	
Protokoll	MODBUS RTU/TCP
Szabvány	3 vezetékes RS485-3
Impedancia	120 Ohm (menüből programozható csatlakozás)
Átviteli sebesség	Választható: 4800...38400 bit/s

M-BUS KOMMUNIKÁCIÓ	
Protokoll	M-BUS
Szabvány	EN13757
Átviteli sebesség	Választható: 300...9600 bit/s

Bemenetek

Bemenetek	
Típus	Feszültségmentes csatlakozás
Kimeneti kontaktus	12-24 Vdc-10 mA
Gazdálkodás	T1-T2 kettős tarifa

Multifunkciós mérőkészülékek

Multifunkciós STANDARD Easyconnect kisfeszültségű háromfázisú váltakozó áramú hálózatokhoz



630A és 6300A közötti, nyitható áramérzékelőkkel felszerelt, kétirányú multiunkciós mérőkészülék, 3 vagy 4 vezetékes háromfázisú rendszerekhez.

A grafikus kijelzőn az elektromos hálózat fő értékeinek megjelenítése mellett, az ofszet áram- és feszültség leolvasható, az átlagos terhelési görbe és (maximum 15) felharmonikus diagram megtekinthető. Az érzékelők gyorscsatlakozói csökkentik a készülék bekötési idejét és a hibalehetőséget.

A mérőkészülékkel elvégezhető mérések

- Fázis és vonali feszültség
- Minimális és maximális feszültség
- THDV (max. 15)
- Fázisáram
- Null-áram
- Átlagos fázisáram
- Átlagos fázisáram-csúcs
- A 3 áram átlaga
- THDI (max. 15)
- Háromfázisú hatásos, meddő, látszólagos teljesítmény
- Háromfázisú torzítási teljesítmény
- Átlagos hatásos, meddő, látszólagos teljesítmény
- Átlagos hatásos, meddő, látszólagos teljesítmény csúcs
- Pozitív és negatív hatásos fogyasztás
- Pozitív és negatív meddő fogyasztás
- Mindegyik fázis pozitív hatásos fogyasztása
- Mindegyik fázis pozitív meddő fogyasztása
- Összes látszólagos fogyasztás
- Teljesítménytényező
- Frekvencia
- Feszültség vagy teljesítmény meglét üzemóra számláló indítás
- Pozitív hatásos fogyasztási díj számláló
- Átlagos terhelési görbe
- Minimális teljesítmény faktor

Kód	STANDARD UNIVERZÁLIS EASYCONNECT				
	Bemenet (A)	Bemenetek száma A	Bemenet (V)	Kiegészítő tápellátás	Kommunikációs kimenet
MFD41ORFCDT	3x630/1600/3200/6300A *	1	400V (L-L)	saját táp	Modbus
MFD41ORFCMT	3x630/1600/3200/6300A *	1	400V (L-L)	saját táp	M-bus
MFD42ORFCDT	3x630/1600/3200/6300A *	2	400V (L-L)	saját táp	Modbus
MFD42ORFCMT	3x630/1600/3200/6300A *	2	400V (L-L)	saját táp	M-bus

* külön rendelhető nyitható Rogowski tekercsek



Code	NYITHATÓ ROGOWSKI TEKERCSEK				
	Bemenet (A)	Minimális áram (A)	Maximális áram (A)	Kábel hossz (m)	Átmérő (mm)
ROG630M2	630	12.5	750	2	50
ROG1600M2	1600	32.5	1950	2	100
ROG3200M2	3200	65	3900	2	150
ROG6300M2	6300	125	7500	2	240

Toldókábel kód	
ROGEXTM1	1 méter hosszú
ROGEXTM3	3 méter hosszú

Technikai jellemzők

BEMENET	
Hálózat típusa	3-3E / 3N3E
Névleges feszültség	230 and 400V (L-L)
Feszültség tartomány	195...460 V
Névleges áram	630/1600/3200/6300 A*
Maximális áram	750/1950/3900/7500 A*
Minimális áram	12.5/32.5/65/125 A*
Névleges frekvencia	50/60 Hz
Frekvencia tartomány	45...65 Hz
KIEGÉSZÍTŐ TÁPELLÁTÁS	
Névleges feszültség	Saját tápellátás (valamennyi méréshez)
Feszültség tartomány	-
Frekvencia	-
Saját fogyasztás	-
PONTOSSÁGI OSZTÁLY	
A pontosság az alábbi szabványok szerint EN/IEC 61557-12; EN/IEC 62053-21; EN/IEC 62053-23	- Feszültség: cl.0.5 - Áram: cl.1 Hatásos fogyasztás cl.1 - Meddő fogyasztás cl.2 - Hatásos teljesítmény: cl.1 - Meddő teljesítmény cl.2 - Látszólagos cl.1 - Frekvencia± 0.1 Hz - THD cl.2
KIJELZŐ	
Kijelző típusa	Háttérvilágítású grafikus LCD
Digit magasság	Kijelző szíves: 2"
MECHANIKAI JELLEMZŐK	
Tokozat	4 DIN modul 43880 (35 mm)
Tokozat anyaga	Önkioltó polikarbonát
IP védettség fokozat	Csatlakozók: IP20/ előlap: IP54
CSATLAKOZÁS TÍPUSA	
Feszültség IN V1-V2-V3-N	Csavaros
Feszültség OUT N-V3-V2-V1	Csavaros
Tarifa	Csavaros
Modbus	RJ45
Mbus	Csavaros
Áram	Egyszerű csatlakozás
KÖRNYEZETI FELTÉTELEK	
Üzemi hőmérséklet	-20...60 °C
Tárolási hőmérséklet	-25...70 °C
Trópusi éghajlaton használható	Igen
Maximális teljesítményfelvétel	≤5 W

Kimenetek

RS485 KOMMUNIKÁCIÓ	
Protokoll	MODBUS RTU/TCP
Standard	3 vezetékes RS485
Impedancia	120 Ohm (menüből programozható csatlakozás)
Átviteli sebesség	Választható 4800...38400 bit/s
M-BUS KOMMUNIKÁCIÓ	
Protokoll	M-BUS
Standard	EN13757
Átviteli sebesség	Választható 300...9600 bit/s

Bemenetek

Típus	Feszültségmentes csatlakozás
Kimeneti kontaktus	12-24 Vdc-10 mA
Gazdálkodás	T1-T2-T3-T4 kettős tarifa

Multifunkciós mérőkészülékek

Sülyesztett multifunkciós BASIC Easyconnect kisfeszültségű háromfázisú váltakozó áramú hálózatokhoz



Többfunkciós kétirányú analízátor három- vagy négyvezetékes háromfázisú rendszerekhez.
A 630A és 6300A közötti nyitható mini áramérzékelők gyorscsatlakozóinak köszönhetően, az elektromos hálózat fő értékeinek megjelenítése mellett, csökkenthető a készülék bekötési ideje és a hibalehetőségek száma.

A mérőkészülékkel elvégezhető mérések

- Fázis és vonali feszültség
- Minimális és maximális feszültség
- THDV
- Fázisáram
- Null-áram
- Átlagos áram
- Átlagos áramcsúcs
- A 3 áram átlaga
- THDI
- Háromfázisú hatásos, meddő, látszólagos teljesítmény
- Háromfázisú torzítási teljesítmény
- Átlagos hatásos, meddő, látszólagos teljesítmény
- Átlagos hatásos, meddő, látszólagos teljesítmény csúcs
- Pozitív és negatív hatásos teljesítmény
- Pozitív és negatív meddő teljesítmény
- Teljesítménytényező
- Frekvencia
- Feszültség vagy teljesítmény meglét üzemóra számláló indítás
- Pozitív hatásos fogyasztási díj számláló

Kód	EASYCONNECT BASIC				
	Bemenet [A]	Bemenetek száma A	Bemenet [V]	Kiegészítő tápellátás	Kommunikációs kimenet
MK96R63DT	3x63A	1	400V (L-L)	saját táp	Modbus
MK96R63MT	3x63A	1	400V (L-L)	saját táp	M-bus
MK96R125DT	3x125A	1	400V (L-L)	saját táp	Modbus
MK96R125MT	3x125A	1	400V (L-L)	saját táp	M-bus

A TARTOZÉK ROGOWSKI MINI-TEKERCSEK JELLEMZŐI

	Bemenet [A]	Minimális áram [A]	Maximális áram [A]	Kábel hossz [m]	Legkisebb nyílás átmérő [mm]	Legnagyobb nyílás átmérő [mm]
MK...63..	63	0.5	63	0.35	4.8	9.3
MK...125..	125	1	125	0.35	6.4	15.3

Toldókábel kód

ROGEXTM1 1 méter hosszú
ROGEXTM3 3 méter hosszú

Technikai jellemzők

BEMENET		
Hálózat típusa	3N3E	
Névleges feszültség	400V (L-L)	
Feszültség tartomány	340...460 V	
Névleges áram	10A	20A
Maximális áram	63A	125A
Minimális áram	0.5A	1A
Névleges frekvencia	50/60Hz	
Frekvencia tartomány	45...65Hz	

KIEGÉSZÍTŐ TÁPELLÁTÁS

Névleges feszültség	Saját tápellátás (L1-N)
Feszültség tartomány	-
Frekvencia	-
Saját fogyasztás	-

ACCURACY

A pontosság az alábbi szabványok szerint EN/IEC 61557-12; EN/IEC 62053-21; EN/IEC 62053-23	- Feszültség: cl.0.5 - Áram: cl. 1 Hatásos fogyasztás cl.1 - Meddő fogyasztás cl.2 - Hatásos teljesítmény: cl.1 - Látszólagos cl.1 - Frekvencia± 0.1 Hz - THD cl.1
---	---

KIJELZŐ

Kijelző típusa	Háttérvilágítású LCD
Digit magasság	7mm (5mm energiamérő)

MECHANIKAI JELLEMZŐK

Tokozat	Sülyesztett beszerelés (furatok 92x92 mm)
Előlap	96x96 mm
Tokozat anyaga	Önkioltó polikarbonát
IP védeettségi fokozat	Csatlakozók: IP20/ előlap: IP54

CSATLAKOZÁS TÍPUSA

Feszültség	Csavaros
Tarifa	Csavaros
Modbus	Csavaros
Mbus	Csavaros
Áram	Egyszerű csatlakozás

KÖRNYEZETI FELTÉTELEK

Üzemi hőmérséklet	-20...60 °C
Tárolási hőmérséklet	-25...70 °C
Tropusai éghajlaton használható	Igen
Maximális teljesítményfelvétel	≤5 W

Kimenetek

RS485 KOMMUNIKÁCIÓ

Protokoll	MODBUS RTU/TCP
Szabvány	3 vezetékes RS485
Impedancia	120 Ohm (menüből programozható csatlakozás)
Átviteli sebesség	Választható 4800...38400 bit/s

M-BUS KOMMUNIKÁCIÓ

Protokoll	M-BUS
Szabvány	EN13757
Átviteli sebesség	Választható 300...9600 bit/s

Bemenetek

Típus	Feszültségmentes csatlakozás
Kimeneti kontaktus	12-24 Vdc-10 mA
Gazdálkodás	T1-T2 kettős tarifa

Multifunkciós mérőkészülékek

Sülyesztett multifunkciós BASIC Easyconnect kisfeszültségű háromfázisú váltakozó áramú hálózatokhoz



Többfunkciós kétirányú analízátor három- vagy négyvezetékes háromfázisú rendszerekhez.
A 630A és 6300A közötti nyitható mini áramérzékelők gyorscsatlakozóinak köszönhetően, az elektromos hálózat fő értékeinek megjelenítése mellett, csökkenthető a készülék bekötési ideje és a hibalehetőségek száma.

A mérőkészülékkel elvégezhető mérések

- Fázis és vonali feszültség
- Minimális és maximális feszültség
- THDV
- Fázisáram
- Null-áram
- Átlagos áram
- Átlagos áramcsúcs
- A 3 áram átlaga
- THDI
- Háromfázisú hatásos, meddő, látszólagos teljesítmény
- Háromfázisú torzítási teljesítmény
- Átlagos hatásos, meddő, látszólagos teljesítmény
- Átlagos hatásos, meddő, látszólagos teljesítmény csúcs
- Pozitív és negatív hatásos teljesítmény
- Pozitív és negatív meddő teljesítmény
- Teljesítménytényező
- Frekvencia
- Feszültség vagy teljesítmény meglét üzemóra számláló indítás
- Pozitív hatásos fogyasztási díj számláló

Kód	BASIC UNIVERZÁLIS EASYCONNECT				
	Bemenet (A)	Bemenetek száma A	Bemenet (V)	Kiegészítő tápellátás	Communication output
MF96ORFCDT1	3x630/1600/3200/6300A *	1	400V (L-L)	saját táp	Modbus
MF96ORFCMT1	3x630/1600/3200/6300A *	1	400V (L-L)	saját táp	M-bus

* külön rendelhető nyitható Rogowski tekercsek



Code	NYITHATÓ ROGOWSKI TEKERCSEK				
	Bemenet (A)	Minimális áram (A)	Maximális áram (A)	Kábel hossz (m)	Átmérő (mm)
ROG630M2	630	12.5	750	2	50
ROG1600M2	1600	32.5	1950	2	100
ROG3200M2	3200	65	3900	2	150
ROG6300M2	6300	125	7500	2	240

Toldókábel kód	
ROGEXTM1	1 méter hosszú
ROGEXTM3	3 méter hosszú

Technikai jellemzők

BEMENET	
Hálózat típusa	3N3E
Névleges feszültség	400V (L-L)
Feszültség tartomány	340...460 V
Névleges áram	630/1600/3200/6300 A*
Maximális áram	750/1950/3900/7500 A*
Minimális áram	12.5/32.5/65/125 A*
Névleges frekvencia	50/60 Hz
Frekvencia tartomány	45...65 Hz

KIEGÉSZÍTŐ TÁPELLÁTÁS	
Névleges feszültség	saját tápellátás (L1-N)
Feszültség tartomány	-
Frekvencia	-
Saját fogyasztás	-

PONTOSSÁGI OSZTÁLY	
A pontosság az alábbi szabványok szerint EN/IEC 61557-12; EN/IEC 62053-21; EN/IEC 62053-23	- Feszültség: cl.0.5 - Áram: cl. 1 Hatásos fogyasztás cl.1 - Meddő fogyasztás cl.1 - Hatásos teljesítmény: cl.1 - Meddő teljesítmény cl.1 - Látszólagos cl.1 - Frekvencia± 0.1 Hz - THD cl.2

KIJELEZŐ	
Kijelző típusa	Háttérvilágítású LCD
Digit magasság	7mm (5mm energiamérő)

MECHANIKAI JELLEMZŐK	
Tokozat	Sülyesztett beszerelés (sülyesztett beépítési furatok 92x92 mm)
Előlap	96x96 mm
Tokozat anyaga	önkioltó polikarbonát
IP védettségi fokozat	csatlakozók: IP20/ előlap: IP54

CSATLAKOZÁS TÍPUSA	
Feszültség	Csavaros
Tarifa	Csavaros
Modbus	Csavaros
Mbus	Csavaros
Áram	Egyszerű csatlakozás

KÖRNYEZETI FELTÉTELEK	
Üzemi hőmérséklet	-20...60 °C
Tárolási hőmérséklet	-25...70 °C
Trópusi éghajlaton használható	Igen
Maximális teljesítményfelvétel	≤5 W

Kimenetek

RS485 KOMMUNIKÁCIÓ	
Protokoll	MODBUS RTU/TCP
Szabvány	3 vezetékes RS485
Impedancia	120 Ohm (menüből programozható csatlakozás)
Átviteli sebesség	Választható 4800...38400 bit/s

M-BUS KOMMUNIKÁCIÓ	
Protokoll	M-BUS
Szabvány	EN13757
Átviteli sebesség	Választható 300...9600 bit/s

Bemenetek

Típus	Feszültségmentes csatlakozás
Kimeneti kontaktus	12-24 Vdc-10 mA
Gazdálkodás	T1-T2 kettős tarifa

Multifunkciós mérőkészülékek

Süllyesztett multifunkciós STANDARD Easyconnect kisfeszültségű háromfázisú váltakozó áramú hálózatokhoz



630A és 6300A közötti, nyitható áramérzékelőkkel felszerelt, kétirányú multiunkciós mérőkészülék, 3 vagy 4 vezetékes háromfázisú rendszerekhez

A grafikus kijelzőn az elektromos hálózat fő értékeinek megjelenítése mellett, az ófszet áram- és feszültség leolvasható, az átlagos terhelési görbe és (maximum 15) felharmonikus diagram megtekinthető.

Az érzékelők gyorscsatlakozói csökkentik a készülék bekötési idejét és a hibalehetőségét.

A mérőkészülékkel elvégezhető mérések

- Fázis és vonali feszültség
- Minimális és maximális feszültség
- THDV
- Feszültségharmonikus analízis
- Pillanatnyi csúcshőfeszültség faktor
- Fázisáram
- Null-áram
- Átlagos áram
- Átlagos áramcsúcs
- A 3 áram átlaga
- THDI
- Áramharmonikus elemzés
- Pillanatnyi csúcsáram faktor
- Hatásos, meddő, látszólagos teljesítmény
- Torzítási teljesítmény
- Átlagos teljesítmény
- Átlagos teljesítmény csúcs
- Pozitív és negatív hatásos teljesítmény
- Pozitív és negatív meddő teljesítmény
- Teljesítménytényező
- Frekvencia
- Feszültség vagy teljesítmény meglét üzemóra számláló indítás

Kód	STANDARD UNIVERZÁLIS EASYCONNECT				
	Bemenet (A)	Bemenetek száma A	Bemenet (V)	Kiegészítő tápellátás	Kommunikációs kimenet
MF961ORFCDT	3x630/1600/3200/6300A*	1	400V (L-L)	saját táp	Modbus
MF961ORFCMT	3x630/1600/3200/6300A*	1	400V (L-L)	saját táp	M-bus
MF962ORFCDT	3x630/1600/3200/6300A*	1	400V (L-L)	saját táp	Modbus
MF962ORFCMT	3x630/1600/3200/6300A*	1	400V (L-L)	saját táp	M-bus

* openable Rogowski coils to be ordered separately



NYITHATÓ ROGOWSKI TEKERCSEK

	Bemenet (A)	Minimális áram (A)	Maximális áram (A)	Kábel hossz (m)	Átmérő (mm)
ROG630M2	630	12.5	750	2	50
ROG1600M2	1600	32.5	1950	2	100
ROG3200M2	3200	65	3900	2	150
ROG6300M2	6300	125	7500	2	240

Toldókábel kód

ROGEXTM1	1 méter hosszú
ROGEXTM3	3 méter hosszú

Technikai jellemzők

BEMENET	
Hálózat típusa	3-3E / 3N3E
Névleges feszültség	230 and 400 V (L-L)
Feszültség tartomány	195...460 V
Névleges áram	630/1600/3200/6300 A*
Maximális áram	750/1950/3900/7500 A*
Minimális áram	12.5/32.5/65/125 A*
Névleges frekvencia	50/60 Hz
Frekvencia tartomány	45...65 Hz

KIEGÉSZÍTŐ TAPPELLÁTÁS	
Névleges feszültség	Saját tápellátás (az összes mérésnél)
Feszültség tartomány	-
Frekvencia	-
Saját fogyasztás	-

ACCURACY	
A pontosság az alábbi szabványok szerint EN/IEC 61557-12; EN/IEC 62053-21; EN/IEC 62053-23	- Feszültség: cl.0.5 - Áram: cl. 1 - Hatásos fogyasztás: cl. 1 - Meddő fogyasztás cl. 1 - Hatásos teljesítmény cl. 1 - Meddő teljesítmény cl. 1 - Látszólagos teljesítmény cl. 1 - Frekvencia ± 0.1 Hz - THD cl.2

KIJELZŐ	
Kijelző típusa	Háttérvilágítás LCD
Digit magasság	3,5" grafikus kijelző

MECHANIKAI JELLEMZŐK	
Tokozat	Süllyesztett beszerelés (süllyesztett beépítési furatok 92x92 mm)
Előlap	96x96 mm
Tokozat anyaga	Önkioltó polikarbonát
IP védettség fokozat	Csatlakozók: IP20/ előlap: IP54

CSATLAKOZÁS TÍPUSA	
Feszültség IN V1-V2-V3-N	Csavaros
Feszültség OUT N-V3-V2-V1	Csavaros
Tarifa	Csavaros
Modbus	RJ45
Mbus	Csavaros
Áram	Egyszerű csatlakozás

KÖRNYEZETI FELTÉTELEK	
Üzemi hőmérséklet	-20...60 °C
Tárolási hőmérséklet	-25...70°C
Tropusai éghajlaton használható	Igen
Maximális teljesítményfelvétel	≤5 W

Kimenetek

RS485 KOMMUNIKÁCIÓ	
Protokoll	MODBUS RTU/TCP
Szabvány	3 vezetékes RS485
Impedancia	120 Ohm (menüből programozható csatlakozás)
Átviteli sebesség	Választható 4800...38400 bit/s
M-BUS KOMMUNIKÁCIÓ	
Protokoll	M-BUS
Szabvány	EN13757
Átviteli sebesség	Választható 300...9600 bit/s

Bemenetek

Típus	Potenciálmentes csatlakozás
Kimeneti kontaktus	12-24 Vdc-10 mA
Gazdálkodás	T1-T2-T3-T4 kettős tarifa



SXIIIP



SXWS32



SXWS225

Code	RS485/Modbus TCP-IP interfész modul
	Modbus/IP GATEWAY - Modbus IP / Modbus RS485 átalakító. Segítségével az elektromos panel eszközeit az Ethernet hálózatra lehet csatlakoztatni - Vn= 230 Vac -3 modul.
	Leírás
SXIIIP	RS485/Ethernet interfészmodul az IP csatlakozáshoz
	DIN sínes mini Webszerver
	Segítségével olyan eszközökkel, mint az okostelefon, táblagép, PC stb., az értékeket online (Intranet/Internet keresztül), meg lehet nézni.
	Description
SXWS10	Legfeljebb 10 Modbus címet vagy 10 impulzus kimenetű mérőt kezel. Egy külső, BTicino E49, F552, 346020, tápegységgel kell üzemeltetni.
SXWS32	Legfeljebb 32 Modbus címet vagy 32 impulzus kimenetű mérőegységet kezel. Külső, BTicino E49, F552, 346020 tápegységgel kell üzemeltetni.

Code	Webszerver
	Segítségével olyan eszközökkel, mint az okostelefon, táblagép, PC stb., az értékeket online (Intranet/Internet keresztül), meg lehet nézni.
	Leírás
SXWS255	Legfeljebb 255 Modbus címet kezel. Saját tápellátás. Nincs szükség külön tápegységre.

CSATLAKOZÁSI RAJZ

BASIC eszközök csatlakozási lehetőségei

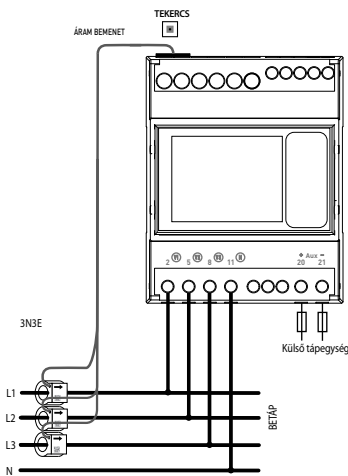

3N3E
3-3E

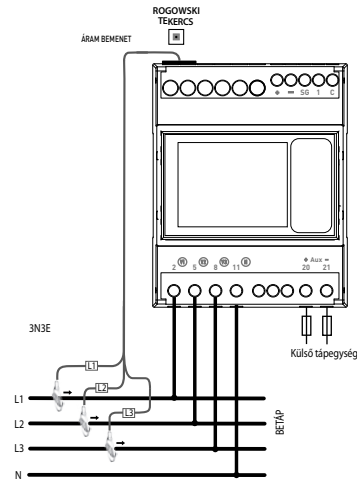

3N3E
3-3E

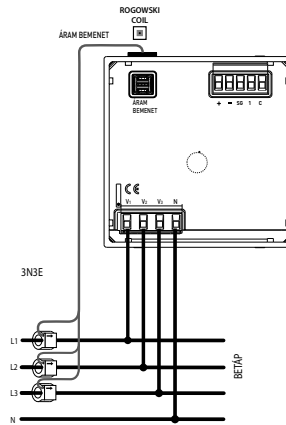

3N3E

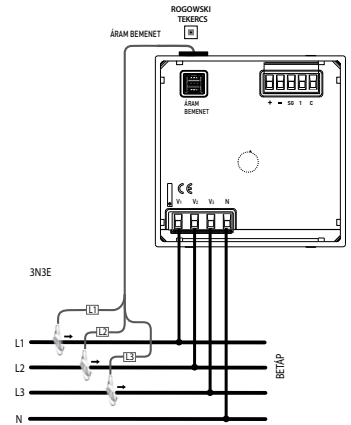

3N3E

Standard eszközök csatlakozási lehetőségei

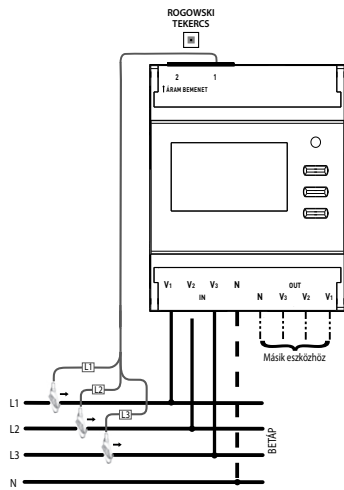

3N3E
3-3E

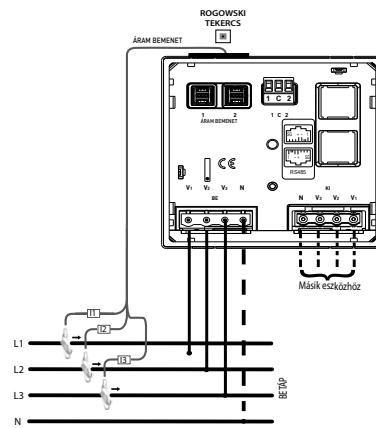

3N3E
3-3E

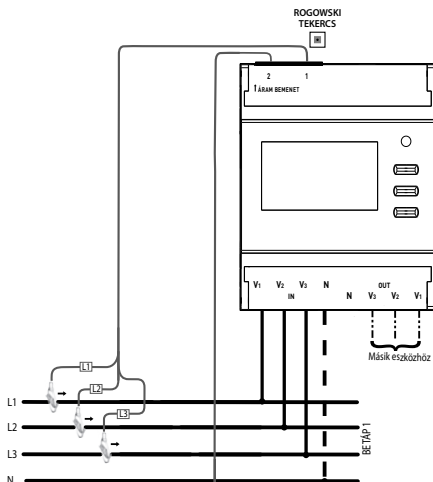

3N3E
3-3E

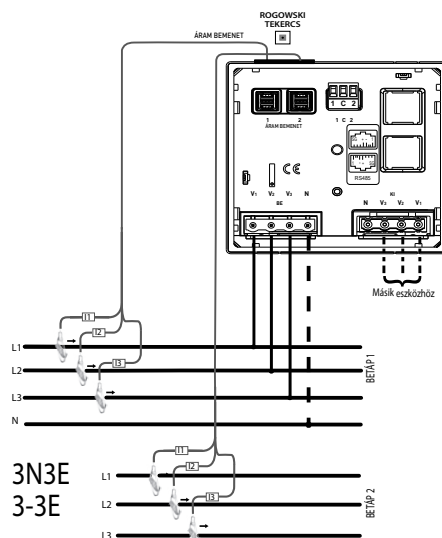

3N3E
3-3E

Fotovoltaikus rendszerek

előre vezetékelt elosztószekrények, moduláris elosztószekrények és kiegészítők



4 140 03



4 140 37



4 148 03

Műszaki jellemzők (81. oldal)

Csom.	Kat. szám	Gyárilag összeállított elosztószekrények								
1	4 140 03	3 kWc DC elosztószekrény egy vagy két stringhez Plexo ³ IP65 elosztószekrény, 2. érintésvédelmi osztály (1 soros 12 modul) tartalma: - 1x25 A szakaszoló kapcsoló (DC21B) - 1 darab túlfeszültség-levezető (2. vizsgálati osztály - 25 kA) - Komplet jelölőkészlet 600 V= elosztószekrény								
		Vízmentes moduláris kiselosztó Plexo IP65 - IK09 időjárásálló kiselosztó Érintésvédelmi osztály: 2 Fotovoltaikus rendszerek DC és AC oldali fogadására								
		Soronként 12 modul kiselosztók - 1000 V=								
		<table border="1"> <thead> <tr> <th>Sorok száma</th> <th>5 modul széles modultakarók száma</th> </tr> </thead> <tbody> <tr> <td>1</td> <td>1</td> </tr> <tr> <td>2</td> <td>2</td> </tr> </tbody> </table>	Sorok száma	5 modul széles modultakarók száma	1	1	2	2		
Sorok száma	5 modul széles modultakarók száma									
1	1									
2	2									
		Soronként 18 modul kiselosztók - 1000 V=								
		<table border="1"> <tbody> <tr> <td>1</td> <td>3</td> </tr> <tr> <td>2</td> <td>4</td> </tr> <tr> <td>3</td> <td>5</td> </tr> <tr> <td>4</td> <td>6</td> </tr> </tbody> </table>	1	3	2	4	3	5	4	6
1	3									
2	4									
3	5									
4	6									

Csom.	Kat. szám	Szerelési kiegészítők																		
1	4 140 92	MC4 csatlakozók Krimpelhető csatlakozó készlet 4/6 mm ² kábelekhöz Jack csatlakozókészlet-elosztók falra rögzítéséhez																		
1	4 140 93																			
		Viking 3 sorkapcsok Fotovoltaikus rendszerekhez két rézvezeték összekötésére Kalapsínre szerelhető, EN 60715 (7,5 és 15 mm mély) Szigetelési feszültség: 1000 V= Szennyezettségi osztály: 2 (IEC 60664-1 szerint) Fekete színű																		
		Átmenő sorkapocs - 1 bemenet / 1 kimenet																		
		<table border="1"> <thead> <tr> <th></th> <th>Max. fotovoltaikus vezető-keresztmetszet (mm²)</th> <th>Osztástávolság (mm)</th> </tr> </thead> <tbody> <tr> <td>40</td> <td>4 148 00</td> <td>4</td> </tr> <tr> <td>30</td> <td>4 148 01</td> <td>6</td> </tr> <tr> <td>20</td> <td>4 148 02</td> <td>10</td> </tr> <tr> <td>20</td> <td>4 148 03</td> <td>16</td> </tr> <tr> <td>10</td> <td>4 148 04⁽¹⁾</td> <td>35</td> </tr> </tbody> </table>		Max. fotovoltaikus vezető-keresztmetszet (mm ²)	Osztástávolság (mm)	40	4 148 00	4	30	4 148 01	6	20	4 148 02	10	20	4 148 03	16	10	4 148 04 ⁽¹⁾	35
	Max. fotovoltaikus vezető-keresztmetszet (mm ²)	Osztástávolság (mm)																		
40	4 148 00	4																		
30	4 148 01	6																		
20	4 148 02	10																		
20	4 148 03	16																		
10	4 148 04 ⁽¹⁾	35																		

(1) Szigetelő válaszfalal

További információk elérhetők a Legrand **e-katalógusán** (CE nyilatkozatok, használati utasítások, további katalógusok... stb.)



Keresse bemutató videóinkat a www.youtube.com/legrandhungary videómegosztó weboldalon

Fotovoltaikus rendszerek

fogas fésűs sínek és elosztóblokkok



Fotovoltaikus rendszerek védelme



túlfeszültség-levezetők és biztosítók

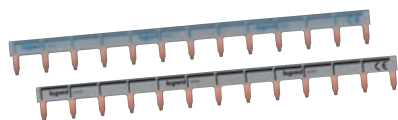

4 049 26



0 048 83



4 141 56



4 146 82

Csom.	Kat. szám	Fogas fésűs sínek 1000V=		
		Univerzális fésűs sín 63 A		
		Lehetővé teszi a fotovoltaikus stringek összekapcsolását a védelmi készülékekénél		
		Fogak távolsága: 1 modul/pólus		
20	4 049 26	hossz: 13 modul		
20	4 049 28	hossz: 18 modul		
10	4 049 37	hossz: 57 modul (1 méter)		
		Végzáró elem		
40	4 049 89	Univerzális fésűs sínhez		
		Vezetékbekötő kapocs fésűs sínhez		
20	4 049 05	4-25 mm ² keresztmetszet IP2X		
20	4 049 06	6-35 mm ² keresztmetszet		
		Elosztóblokkok		
		Starfix rögzítővel vagy anélkül.		
		Hőállóság az EN 60695-2-11 szabványnak megfelelően: 960° az aktív részeken		
		Egypólusú moduláris elosztóblokkok 1000 V=		
		Kalapsínre szerelhető		
		Cimketartóval szerelve		
		Egymás mellé szerelhetőek a négypólusú kialakítás érdekében		
		I_{max} 40°C és 60°C-n (A)	Max. szolár vezető-keresztmetszet (mm ²)	17,5 mm-es modulszám
4	0 048 71	125/100	12 x 1,5 - 6 vagy 6 x 10	2
4	0 048 83	160/125	7 x 1,5 - 6 vagy 3 x 10 - 25	2
4	0 048 73	250/200	4 x 2,5 - 10, 6 x 10 - 16 vagy 3 x 25	2

Csom.	Kat. szám	2. típusú túlfeszültség-levezetők - I_{max} 40 kA			
		Napelemes/Fotovoltaikus rendszerek DC oldali túlfeszültség védelmét látja el			
		Megfelel az ÜTE C 61-740-51 szabványnak			
		Kivehető cseremodul és aljzat beépített működésjelzővel:			
		- zöld jelzés: túlfeszültség-levezető üzemi állapotban			
		- piros jelzés: a modult cserélni kell			
		Túlfeszültség-levezető			
		I_{max} (kA)	Feszültség (V=)	Védett pólusok száma	17 mm-es modulszám
1	4 141 55	40	600	2	3
1	4 141 56	40	1000	2	3
		Cseremodul			
1	4 141 85	+/- és \pm cseremodul kat. szám: 4 141 55			
1	4 141 86	+/- és \pm cseremodul kat. szám: 4 141 56			
		Biztosítóaljzatok			
		DC20-B kategória EN 60947-3 szerint			
		Megszakítóképesség: 50 kA EN 60269-1 szerint			
		1000 V= biztosítóaljzatok 10x38 betétekhez			
		Névleges áram (A)	Védett pólusok száma	17 mm-es modulszélesség	
1	4 146 81	20	1	1	
1	4 146 82	20	2	2	
		Biztosítóbetétek			
		Egyenáramú áramkörök védelmére			
		L/ R: 1 ms			
		Icc max. 50 kA			
		Megfelel az IEC 60269-6 szabványnak			
		Hengeres biztosító 1000 V= 10x38 mm			
		Névleges áram (A)			
10	4 146 25	5			
10	4 146 26	8			
10	4 146 27	10			
10	4 146 28	12			
10	4 146 29	15			
10	4 146 30	20			



4 144 26



4 140 25

visszaállítható
tűzbiztonsági
doboz

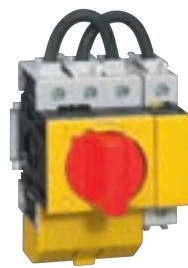

4 142 61



4 142 24

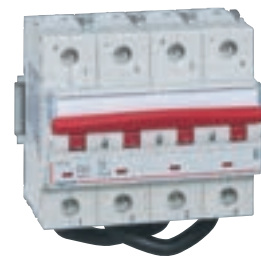

4 142 46

Csom.	Kat. szám	Kismegszakítók			
		Zárlati megszakítóképesség: 4,5 kA (EN 60947-2 szerint) Két egymás melletti készülék esetén távtartó alkalmazása javasolt: Kat. szám: 0 044 40 vagy 4 063 07			
		Kismegszakítók - 800 V=			
		Névelges áram (A)	Védett pólusok száma	17 mm-es modulszám	
1	4 144 24	6	2	4	
1	4 144 25	8	2	4	
1	4 144 26	10	2	4	
1	4 144 27	13	2	4	
1	4 144 28	16	2	4	
1	4 144 29	20	2	4	
		Kismegszakítók - 1000 V=			
		Segédérintkezőkkel kapcsolatban keresse Legrand kapcsolattartóját			
1	4 144 46	10	2	6	
1	4 144 47	13	2	6	
1	4 144 48	16	2	6	
1	4 144 49	20	2	6	
1	4 144 50	25	2	6	
1	4 144 51	32	2	6	
		Visszaállítható Tűzbiztonsági fotovoltaikus doboz			
1	4 140 25	Tűz esetén lehetővé teszi a fotovoltaikus rendszer lekapcsolását. Javasolt a legmagasabb, a tűzoltóság számára eszközzel még elérhető pontra elhelyezni, annak érdekében, hogy a rendszer DC oldalán minél kisebb szakasz maradjon feszültség alatt Kültéri működtetése az UTE C15-712-1 szabványnak megfelel A vezérlés a dobozon lévő kar segítségével manuálisan történhet Elővezetékezett polikarbonát szekrény, 600 V, 25 A, II Osztály MC4 csatlakozók (be- és kimenet), lehetőséget biztosít a kábel földelésére, amennyiben ez szükséges A piros kar jelzi a rendszer hálózatra kapcsolásának állapotát			

Műszaki jellemzők e-katalógusban

Kalapsínre szerelhető készülékek

Csom.	Kat. szám	600 V= terheléskapcsolók			
		DC12B kategória EN 60947-3 szerint Kettős megszakítás Pozitív kontaktusjelzés			
		Rotációs karos terheléskapcsolók			
		Névelges áram (A)	Pólusok száma	17 mm-es modulszám	
1	4 142 61	16	2	4	
1	4 142 62	25	2	4	
1	4 142 63	32	2	4	
		800 V= terheléskapcsolók			
		DC21B kategória EN 60947-3 szerint Kettős megszakítás Pozitív kontaktusjelzés Két egymás melletti készülék esetén távtartó alkalmazása javasolt: Kat. szám: 0 044 40 vagy 4 063 07.			
		Billenőkaros terheléskapcsolók			
		Névelges áram (A)	Pólusok száma	17 mm-es modulszám	
1	4 142 21	16	2	4	
1	4 142 23	25	2	4	
1	4 142 24 ¹	32	2	4	
1	4 142 26 ¹	63	2	4	
		1000 V= terheléskapcsolók			
		DC21B kategória EN 60947-3 szerint Kettős megszakítás			
		Billenőkaros terheléskapcsolók			
		Javasolt DX ³ kiegészítő használata			
		Névelges áram (A)	Pólusok száma	17 mm-es modulszám	
1	4 142 44	32	2	6	
1	4 142 46	63	2	6	
		Rotációs karos terheléskapcsolók			
		Látható kontaktusjelzés. Külső első fogantyú szerelés Marina dobozokhoz			
		Névelges áram (A)	Pólusok száma	17 mm-es modulszám	
1	4 142 81	32	2	9	
1	4 142 82	63	2	9	
1	4 142 83	125	2	9	
		Kiegészítők			
1	4 063 05	Szigetelő elválasztólap			
10	4 063 07	0,5 modul széles távtartó			

(1): Használja frekvenciaváltó mellett

Fotovoltaikus rendszerek

műszaki jellemzők

Gyárilag összeállított elosztószekrények

DC jellemzők

Kat. szám	4 140 01	4 140 03	4 140 02	4 140 05
Max. terhelésmentes feszültség	600 V _~			
Max. üzemeltetési csúcs	3,5 kW _c			
Maximális áram	25 A			
Stringek száma	1 vagy 2 string		1	
Csatlakozópárok száma (MC4)	2		1	
Védelmi szint	IP 65 / IK 09		IP 40 / IK 07	
Méret (mag. x szél. x mély.)	432 x 340 x 161	282 x 340 x 141	254 x 321 x 120	233 x 276 x 120
Túlfeszültség-levezető védelmi szint, Up	1,25 kV		-	
Túlfeszültség-levezető névleges / maximális áram, (In/Imax)	12,5/25 kA		-	

AC jellemzők

Kat. szám	4 140 01/02/20/21 telepítésre kész
Feszültség/maximális áram (50Hz)	230 V _~ / 25 A _~
Túlfeszültség-levezető: védelmi szint (Up)	1,2 kV
Túlfeszültség-levezető: névleges áram (In)/maximális áram (Imax)	10/12 kA
DX ³ áram-védőkapcsoló: 40 A - 30 mA - Hpi típus	4 116 23
DNX ³ megszakító: 4,5 kA - 20 A - C jellegű görbe	4 067 75

Viking 3 sorkapcsok - 1000 V_~

Műszaki jellemzők

Megfelel az IEC 60364-1 és NFC 15-100 szabványnak
 Megfelel az UTE C 15-712-1 előírásnak
 Szigetelőanyag: fekete poliamid (-30 °C és +105 °C között)

Kat. szám	Vezető-keresztmetszet (mm ²)	Oszt.-táv (mm)	Szig. fesz. U _i IEC 60664-1	Max. üzemi áram, I _e (A) NFC 15-100		Névleges lökőfeszültség-állóság IEC 60664-1
				Műk. hőm. +40 °C	Műk. hőm. +60 °C	
4 148 00	4	8	1000	42	34	8
4 148 01	6	10	1000	54	45	8
4 148 02 ⁽⁴⁾	10	12	1000	75	60	8
4 148 03 ⁽⁴⁾	16	15	1000	100	80	8
4 148 04 ⁽⁴⁾	35	22	1000	158	126	8

Sorkapocs kiegészítők kiválasztása

Szigetelő elválasztó lapok használata javasolt minden különböző polaritású sorkapocs között
 Minden utolsó sorkapcsot el kell látni végzáróval

Kat. szám	Végzáró	Szigetelő válaszfal	Átkötő sín	Szimpla védőfedél	Vágható védőfedél
4 148 00	0 375 50	0 375 60	0 375 07/08	0 375 66	0 375 68
4 148 01	0 375 50	0 375 60	0 375 40	0 375 66	0 375 68
4 148 02	0 375 51	0 375 61	0 375 42	0 375 67	0 375 69
4 148 03	0 375 51	0 375 61	0 375 44	0 375 67	0 375 69
4 148 04	tartalmazza	-	-	-	-

4 148 00/01

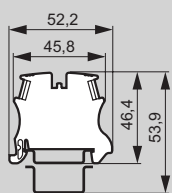

4 148 02/03

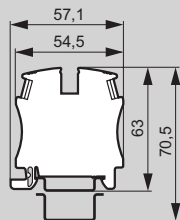

4 148 04

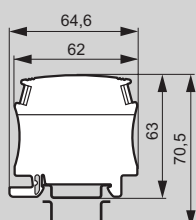

MC4 csatlakozók

4 140 92	4 140 93
20 db csatlakozó kábelek részére (10 apa / 10 anya)	20 db csatlakozó kábelek részére (10 apa / 10 anya)
4 db záródugó (2 apa / 2 anya) 10 db zár	20 db záródugó (10 apa / 10 anya) 10 db zár

DC túlfeszültség levezetők (2. vizsgálati osztály)

Kat. szám	4 141 55	4 141 56
Típus	T2	
Maximális feszültség, U _{cpv}	720 V _~	1200 V _~
Maximális levezetési áram, I _{max}	40 kA	
Névleges áram, I _n	20 kA	
Védelmi szint, Up	< 2,4 kV	≤ 4 kV
Max. működési áram, I _{scpv}	125 A ⁽¹⁾	
Max. beköthető vezeték keresztmetszet	25/35 mm ²	
Védelmi szint	IP 20	
Működési hőmérséklet	-10 °C és +40 °C között	

DC kismegszakítók

	Kismegszakító 800 V _~	Kismegszakító 1000 V _~
Szabványmegfelelőség	IEC 60947-2	IEC 60947-2
Üzemi feszültség, U _e	800 V _~	1000 V _~
Névleges áram, I _n	6 - 20 A	10 - 20 A
Kioldási jelleggörbe	C (mégneses 5 és 7 I _n között)	C (mégneses 5 és 7 I _n között)
Névleges szigetelési feszültség, U _i	1000 V _~	1000 V _~
Névleges lökőfeszültség-állóság U _{imp}	8 kV	8 kV
Záróteljesítmény	4,5 kA	1,5 kA
Pólusszám	2 P	2 P
Jelző segédérintkező	-	DX ³
Kioldók	Keresse a vevőszolgálatunkat	

Terheléskapcsolók

	Rotációs karos terheléskapcsolók		Billenőkaros terheléskapcsolók	
	600 V _~	1000 V _~	800 V _~	1000 V _~
Szabványmegfelelőség	IEC 60947-3	IEC 60947-3	IEC 60947-3	IEC 60947-3
Üzemi feszültség, U _e	600 V _~	1000 V _~	800 V _~	1000 V _~
Névleges áram, I _n	16 à 32 A	32 à 125 A	16 à 63 A	32 et 63 A
Névleges szigetelési feszültség, U _i	690 V _~	1100 V _~	1000 V _~	1200 V _~
Névleges lökőfeszültség-állóság, U _{imp}	6 kV	8 kV	8 kV	8 kV
Pólusszám	2 P	2 P	2 P	2 P
Jelző segédérintkező	nincs	Vistop kiegészítők	Keresse vevőszolgálatunkat	DX ³
Kioldók	nincs	nincs	nincs	DX ³

Fotovoltaikus rendszerek

műszaki jellemzők (folytatás)

Példa kereskedelmi épületek telepítése során telepítés során alkalmazott elosztószekrényre (1000 V DC - 50 kw)

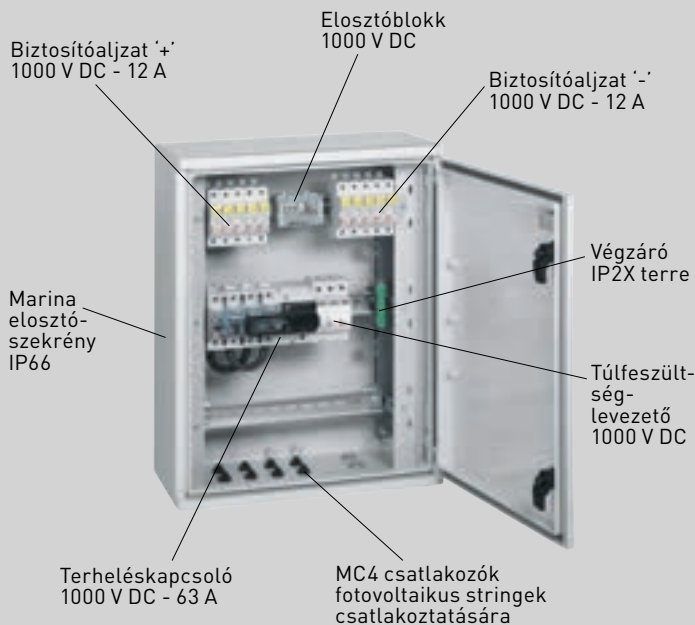

Visszkapcsolható tűzbiztonsági fotovoltaikus doboz tűz esetén történő leválasztáshoz

Lakossági: kültéri közvetlen lekapcsoló

A berendezés közvetlenül kívülről vezérelhető a helyszínrre érzézők által, mely a fotovoltaikus DC áramkört képes megszakítani a napelemkhez legközelebbi ponton. Az ilyen eszköz jelenlétét a következő címke jelzi:

A fotovoltaikus rendszer DC áramkör megszakítása a homlokzatról lehetséges.

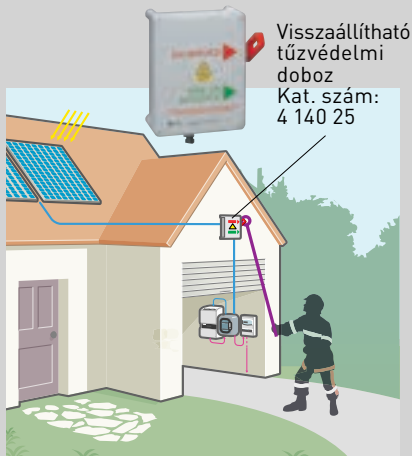

Kereskedelmi ingatlanok: távirányítású megszakítás (vegye fel velünk a kapcsolatot)

Biztosítja a fotovoltaikus rendszerek DC áramkörének távoli lekapcsolását az ott tartózkodók számára. A következő címke található a vezérlő alatt:

A fehér lámpa állapota mutatja az épületben tartózkodók számára, hogy a rendszer feszültség alatt áll-e.

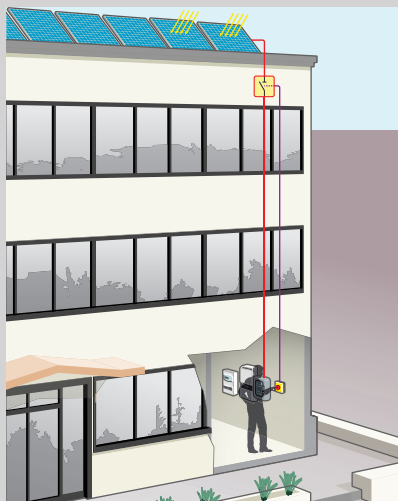

DC oldali elektromos védelem meghatározása és tervezése

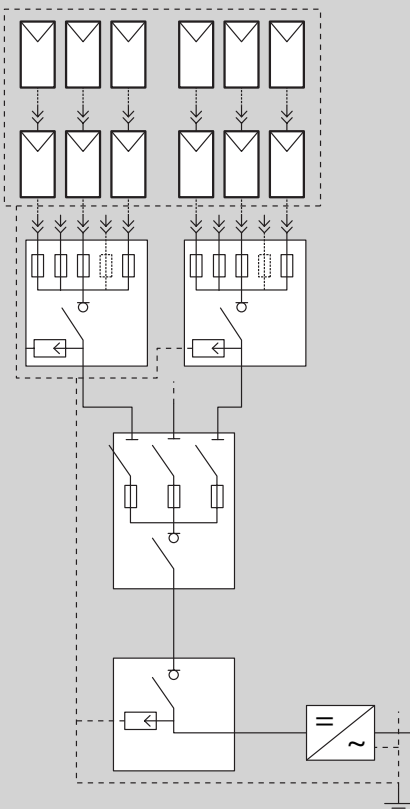

Napelemek védelmi számításai az AFNOR/UTE C 15-712-1 szabvány szerint

A kiválasztásnál a következő értékeket kell figyelembe venni:

Feszültség $\geq U_{ocmax} \times N \times 1,2$

Áram $\geq I_{scmax} \times 1,45$

Ahol:

U_{ocmax} : Maximális PV feszültség nyitott áramkör esetén

N: PV modulok száma

1,2: Hőmérsékleti együttható

I_{scmax} : napelemek maximális rövidzárlati árama

Napelemek szigetelésének és lekapcsolásának szabályai

A leválasztókapcsoló jellemzői:

$U_e \geq U_{ocmax} \times N \times 1,2$

$I_n \geq 1,25 \times I_{scstd} \times N_{ch}$

Ahol:

U_{ocmax} : maximális PV feszültség nyitott áramkör esetén

N: PV modulok száma

I_{scstd} : PV modul rövidzárlati árama szabványos feltételek mellett

N_{ch} : a csoportban lévő csatornák száma

AC oldali védelem meghatározása és tervezése

Az invertereket védeni kell AC oldali megszakítókkal, melyek a következők szerint kell méretezni:

- inverter kimenetének névleges árama

- Belső környezeti hőmérséklet^[2]

- Környező berendezések^[2]

- Zárlati áram a telepítés helyén

Megjegyzés: A vezetők minimális keresztmetszete réz esetén 10 mm², az NF C15-100 és UTE C 15-712-1 szabványok alapján.

1: Ha $N \leq 2$, védelem nem szükséges.

2: csökkentési együttható: lásd a termékek adatlapját.

DC terheléskapcsolók

	Billenőkaros terheléskapcsolók		Rotációs karral felszerelt terheléskapcsolók	
	800 V _{DC}	600 V _{DC}	600 V _{DC}	1000 V _{DC}
Szabványmegfeleléség	IEC 60947-3			
Üzemi feszültség, U _e	800 V _{DC}	600 V _{DC}	600 V _{DC}	1000 V _{DC}
Névleges áram, I _n	16–63 A	16–32 A	16–32 A	32–125 A
Névleges szigetelési feszültség, U _i	1000 V _{DC}	690 V _{DC}	690 V _{DC}	1100 V _{DC}
Névleges lökfeszültség-állóság, U _{imp}	8 kV	6 kV	6 kV	8 kV
Pólusszám	2 P	2 P	2 P	2 P
Jelző segédérintkező	keresse vevőszolgálatunkat	nincs	nincs	Vistop kiegészítők
Kioldók	nincs	nincs	nincs	nincs

Lakossági alkalmazás

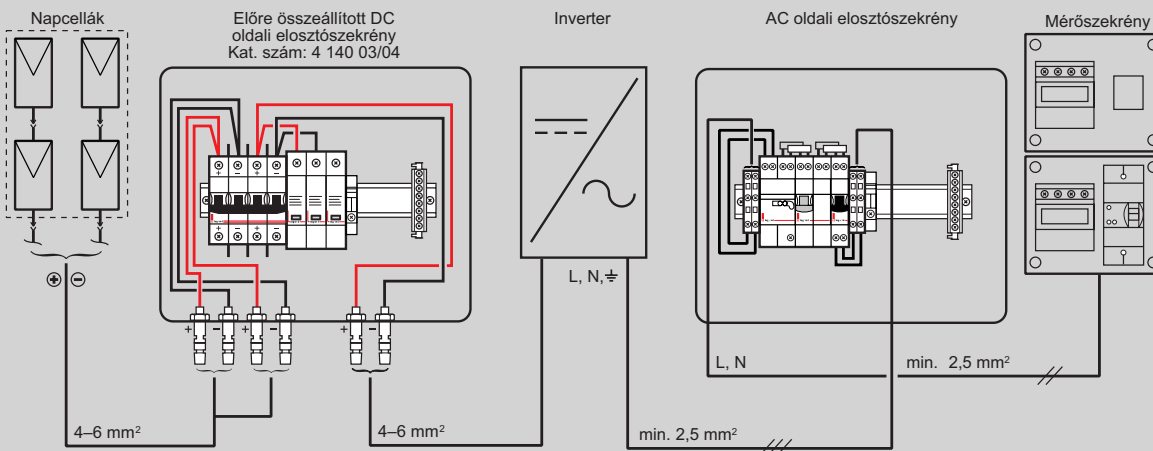

Kereskedelmi alkalmazás

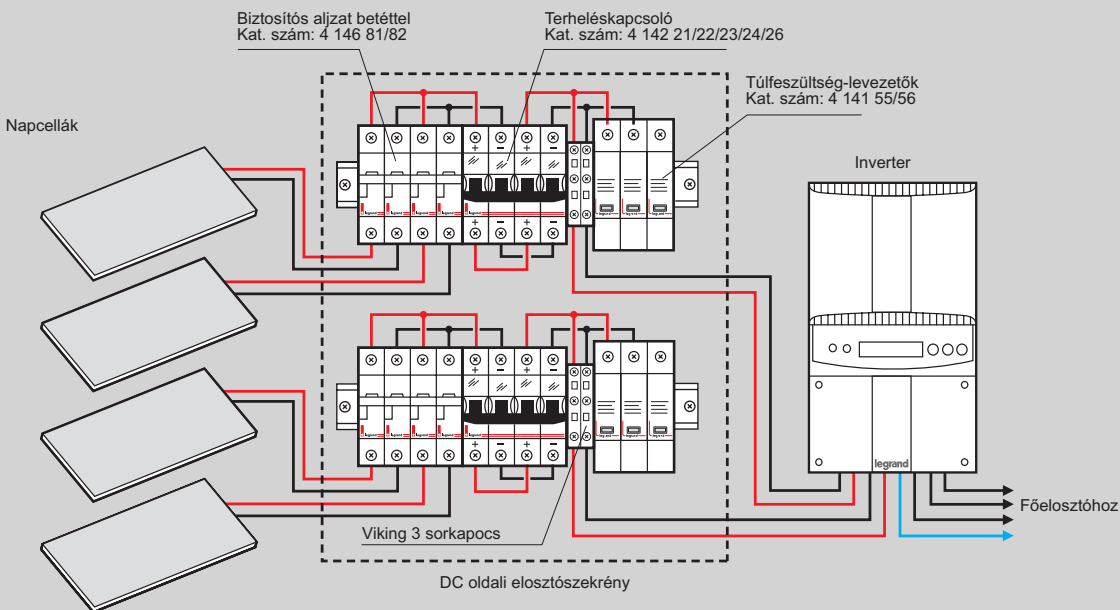



NAGY TELJESÍTMÉNYŰ KAPCSOLÁS ÉS VÉDELEM



100. oldal
DMX³ légmészakítók

Légmészakítók és kompakt mészakítók



149. oldal
DPX³ 1600 kompakt
mészakítók



152. oldal
DRX 125 kompakt
mészakítók



158. oldal
SPX vízszintes
biztosító
szakaszolókapcsolók

Biztosító védelmi készülékek



164. oldal
HRC késes
olvadóbetétek

Terheléskapcsolók



166. oldal
Vistop 32-160
terheléskapcsolók

Motorvédők és ipari mágneskapcsolók



178. oldal
MPX³ motorvédő
kismészakítók

Környezettudatos megoldások



ÚJDONSÁG
198. oldal
Elektromos autótöltőállomások

KIEMELT TERMÉKEK



DMX³ 1600 légmészakító

1600 A-ig
(100. oldal)



Átkapcsoló automatika

(151. oldal)



130. oldal
DPX³ 160 kompakt megszakítók



132. oldal
DPX³ 250 kompakt megszakítók



136. oldal
DPX³ 160/250 kiegészítők



112. oldal
DPX³ 630 kompakt megszakítók



150. oldal
DPX³ áramvédő relék



149. oldal
DPX³-I terheléskapcsolók



151. oldal
DMX³ / DPX³ átkapcsoló automatika



153. oldal
DRX 250 kompakt megszakítók



154. oldal
DRX 630 A kompakt megszakítók



160. oldal
SPX³-V függőleges biztosítás szakaszolókapcsolók



161. oldal
SPX-D biztosítás szakaszolókapcsolók



164. oldal
HRC késes olvadóbiztosítók



168. oldal
DPX-IS 250 terheléskapcsolók



169. oldal
DPX-IS 630 terheléskapcsolók



170. oldal
DPX-IS 1600 terheléskapcsolók



172. oldal
DCX-M terhelés átkapcsolók



184. oldal
CTX³ ipari mágneskapcsolók



190. oldal
RTX³ hőkioldó relék



193. oldal
CTX³ vezérlő relék



SPX³-V késes olvadóbiztosítós szakaszolókapcsolók

630 A-ig
(158. oldal)

DMX³ 1600

légmegszakítók 630 és 1600 A között



0 280 28 + 0 281 66

Méretek az **e-katalógusban**
Villamos jellemzők az **e-katalógusban**

A DMX3 1600 légmegszakítók csak védelmi egységgel együtt rendelhetők.
Kérje a Legrand kapcsolattartóját!

Csom.	Kat. szám		Fix változat
			Beépített tartozékok: - 4 segédérintkezők (NY+Z) - hátsó elforgatható csatlakozó (vízszintes/függőleges) - lezárható szigetelőernyők
			Zárlati határ-megszakítóképesség $I_{cu} = 42 \text{ kA (415 V~)}$
	1600		
	3P	4P	$I_n \text{ (A)}$
1	0 280 00	0 280 06	630
1	0 280 01	0 280 07	800
1	0 280 02	0 280 08	1000
1	0 280 03	0 280 09	1250
1	0 280 04	0 280 10	1600
			Zárlati határ-megszakítóképesség $I_{cu} = 50 \text{ kA (415 V~)}$
1	0 280 24	0 280 30	630
1	0 280 25	0 280 31	800
1	0 280 26	0 280 32	1000
1	0 280 27	0 280 33	1250
1	0 280 28	0 280 34	1600

DMX³ 1600

védelmi egységek és kiegészítők



0 281 65



0 281 72

Beállítások és jelleggörbék az **e-katalógusban**

Az elektronikus védelmi egységek pontos beállítását tesznek lehetővé. Minden védelmi egység tartalmaz elemet, mely biztosítja a védelem működését hálózati hiba, vagy a légmegszakító kikapcsolt/kikocsizott állapota esetén.

Csom.	Kat. szám	MP4 elektronikus védelmi egységek
		LCD kijelzős mikroprocesszoros védelmi egység, amely alkalmas a beállítási értékek, hibainformációk és hibaplázás megjelenítésére. Beállítás a készüléken lévő forgatógombokkal történik.
1	0 281 64	LI védelmi egység Beállítási lehetőségek: I_i, I_r, t_r
1	0 281 65	LSI védelmi egység Beállítási lehetőségek: I_{sd}, t_{sd}, I_r, t_r és I_i
1	0 281 66	LSIg védelmi egység Beállítási lehetőségek: $I_{sd}, t_{sd}, I_r, t_r, I_i, I_g$ és t_g
		Kiegészítők elektronikus védelmi egységekhez
1	0 281 70	Kommunikációs egység DMX3 elektronikus védelmi egységekhez
1	0 281 72	Külső tápegység (24 V DC bemenet)
1	0 281 71	Külső áramváltó nullavezető védelméhez
1	0 281 99	Programozható kimeneti modul



DMX³-I 1600

terheléskapcsolók 1000 és 1600 A között



0 280 52

Méretek az e-katalógusban

Csom.	Kat. szám		In (A)
	1600		
	3P	4P	
1	0 280 50	0 280 56	1000
1	0 280 51	0 280 57	1250
1	0 280 52	0 280 58	1600

Fix változat

Beépített tartozékok:
 - 4 segédérintkezők (NY+Z)
 - hátsó elforgatható csatlakozó (vízszintes/
 függőleges)
 - lezárható szigetelőernyők

DMX³-I 1600

terheléskapcsolók 1000 és 1600 A között

Műszaki jellemzők

DMX3-I terheléskapcsolók	1600	
Méret	1600	
Névleges áram (40 °C) I _n (A)	1000 1250 1600	
Névleges szigetelési feszültség U _i (V)	1000	
Névleges impulzusállósági feszültség U _{imp} (kV)	12	
Névleges feszültség (50/60 Hz) U _e (V)	690	
Alkalmazási kategória	AC23A	
Pozitív kontaktusjelzés	Igen	
Zárlati bekapcsoló-képesség I _{cm} (kA)	220 / 240 V~ 105 380 / 415 V~ 105 440 / 460 V~ 105 480 / 500 V~ 105 600 V~ 88 690 V~ 88	
Névleges termikus határáram I _{cw} (kA) t=1 s-ig	220 / 240 V~ 50 380 / 415 V~ 50 440 / 460 V~ 50 480 / 500 V~ 50 600 V~ 42 690 V~ 42	
Élettartam (ciklus)	mechanikai karbantartás nélkül	5000
	mechanikai karbantartással	10000
Hőmérséklet	villamos működési	1500 at 690 V / 3000 at 415 V -5°C től +70°C
	tárolási	-25°C től +85°C

Névleges áram változása a környezeti hőmérséklet függvényében

Fix / kikocsizható változat

	Hőmérséklet									
	40°C		50°C		60°C		65°C		70°C	
	I _{max} (A)	I _r / I _n	I _{max} (A)	I _r / I _n	I _{max} (A)	I _r / I _n	I _{max} (A)	I _r / I _n	I _{max} (A)	I _r / I _n
DMX ³ -I 1600	1000	1	1000	1	1000	1	1000	1	1000	0.95
	1250	1	1250	1	1250	1	1187	0.95	1125	0.9
	1600	1	1472	0.92	1328	0.83	1280	0.8	1216	0.76

Méretek e-katalógusban



DMX³ 1600

vezérlési és jelzési kiegészítők, egyéb tartozékok



0 281 39



0 281 23



0 281 78



0 281 81



0 281 75

Csom.	Kat. szám	Vezérlési és jelzési kiegészítők
		Munkaáramú kioldó Lehetővé teszi a megszakító feszültségimpulzussal történő távkioldását
1	0 281 31	24 V~/=
1	0 281 32	48 V~/=
1	0 281 33	110 - 130 V~/=
1	0 281 34	220 - 250 V~/=
1	0 281 35	415 - 440 V~
		Nullfeszültség-kioldó Lehetővé teszi a megszakító feszültségcsökkenéssel történő távkioldását
1	0 281 36	24 V~/=
1	0 281 37	48 V~/=
1	0 281 38	110 - 130 V~/=
1	0 281 39	220 - 250 V~/=
1	0 281 40	415 - 440 V~
		Késleltető kiegészítő Nullfeszültség-kioldóval használható
1	0 281 41	110 V~/= (1s késleltetés)
1	0 281 42	230 V~/= (1s késleltetés)
1	0 281 43	110 V~/= (3s késleltetés)
1	0 281 44	230 V~/= (3s késleltetés)
1	0 281 45	110 V~/= (5s késleltetés)
1	0 281 46	230 V~/= (5s késleltetés)
		Motoros hajtás A megszakítót kioldóval (munkaáramú, vagy nullfeszültség), valamint behúzótekerccsel kell ellátni. A motor a rugó felhúzását végzi.
1	0 281 20	24 V~/=
1	0 281 21	48 V~/=
1	0 281 22	110 - 130 V~/=
1	0 281 23	220 - 250 V~/=
1	0 281 24	415 - 440 V~
		Behúzótekerccs Lehetővé teszi a megszakító távoli bekapcsolását ha a rugó felhúzott állapotban van
1	0 281 26	24 V~/=
1	0 281 27	48 V~/=
1	0 281 28	110 - 130 V~/=
1	0 281 29	220 - 250 V~/=
1	0 281 30	415 - 440 V~
		Jelző segédérintkező kikocsizható változathoz Kikocsizott / teszt / bekocsizott állapot jelzése
1	0 281 73	1 váltóérintkező állapotonként (max. 2 kontaktus, ha a kat. szám 0 281 87 kiegészítő be van építve)

Csom.	Kat. szám	Zárszerkezetek
		Kulcsos zárszerkezet kikapcsolt állapotban
1	0 281 78	Ronis készlet, lapos kulccsal N° ABA90GEL6149 (1 véletlenszerű kulcs)
1	0 281 79	Ronis készlet, lapos kulccsal N° ABA90GEL6149 (1 EL43525 kulcs)
1	0 281 80	Ronis készlet, lapos kulccsal N° ABA90GEL6149 (1 EL43363 kulcs)
1	0 281 81	Profalux készlet, csillag kulccsal N° HBA90GPS6149 (1 véletlenszerű kulcs)
		Kulcsos lezárókészlet kikocsizott állapotban Beépítés a kocsiszerkezetbe
1	0 281 82	Ronis készlet, lapos kulccsal N° ABA90GEL6149 (1 véletlenszerű kulcs)
1	0 281 83	Profalux készlet, csillag kulccsal N° HBA90GPS6149 (1 véletlenszerű kulcs)

Csom.	Kat. szám	Lezárókészletek (folytatás)
		Ajtózár A bekapcsolt megszakító ajtajának nyitását akadályozza meg Bal- és jobb oldalra is szerelhető
1	0 281 84	
		Lakat Gombok lakatolásához
1	0 281 77	
		Kiegészítők
1	0 281 88	Működésszámláló A készülék összes működési ciklusát számolja "Zárásra kész" és "Rugó feszes" érintkezőpár
1	0 281 74	Segédérintkező blokk (6 Z+Ny)
1	0 281 75	Biztonsági gomb "Teszt" állapothoz
1	0 281 87	Illesztési kiegészítő Megakadályozza, hogy a nem megfelelő méretű kikocsizható megszakítót, a kocsiszerkezetbe illesszék
		Mellső csatlakozó
		DMX3 1600 fix- és kikocsizható változathoz
1	3P 0 281 55	4P 0 281 56
	0 281 57	0 281 58
		Csatlakozók
		DMX3 1600 kikocsizható változathoz
		Fázistávolság-növelő DMX3 1600 fix- és kikocsizható változathoz A megszakító hátsó csatlakozóira szerelhető. Vízszintes sínes csatlakozáshoz
	3P 0 281 59	4P 0 281 60
		Szigetelő válaszfal
		Fix változathoz DMX ³ /DMX ³ -I 1600
1	3P 0 281 49	4P 0 281 50
		Kikocsizható változathoz DMX ³ /DMX ³ -I 1600
1	0 281 51	0 281 52

DMX³ 1600

tartozékok forrásváltáshoz



0 289 20

Műszaki jellemzők az e-katalógusban

Csom.	Kat. szám	Tartozékok reteszeléshez
1	0 281 90	A mechanikus reteszelés bowdenekkel történik, 2 DMX ³ 1600 készülékhez használható, amelyek lehetnek különböző típusúak függőleges vagy vízszintes elrendezésben A reteszelőegységet a készülékek jobb oldalára kell szerelni A bowdenes retesz külön rendelhető a szükséges hosszak megfelelően Reteszelőlap két DMX ³ 1600 készülékhez
Bowden		
		Hossz
1	0 289 17	1000 mm
1	0 289 18	1500 mm
1	0 289 20	2600 mm
1	0 289 21	3000 mm
1	0 289 22	3600 mm
1	0 289 23	4000 mm
1	0 289 24	4600 mm
1	0 289 25	5600 mm

DMX³ 1600

Telepítési javaslat

Kábelzárás kiválasztása

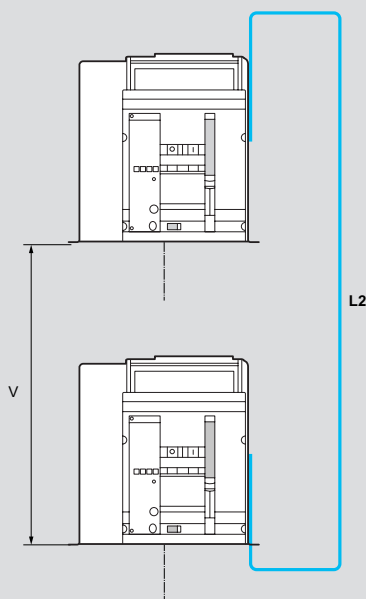
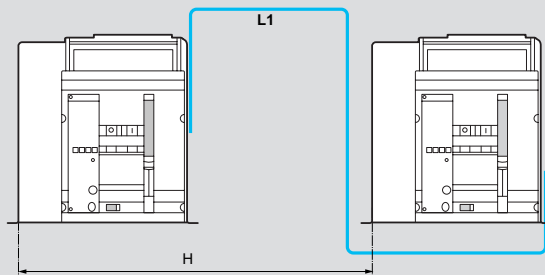

Bowden méretezése:
 $L1 = 550 + H$
 $L2 = 950 + V$

Telepítési javaslat

XL³ 4000 - 36 modul szekrényben

2 DMX³ / DMX³-I egymás mellé szerelhető ugyanarra a szerelőlapra

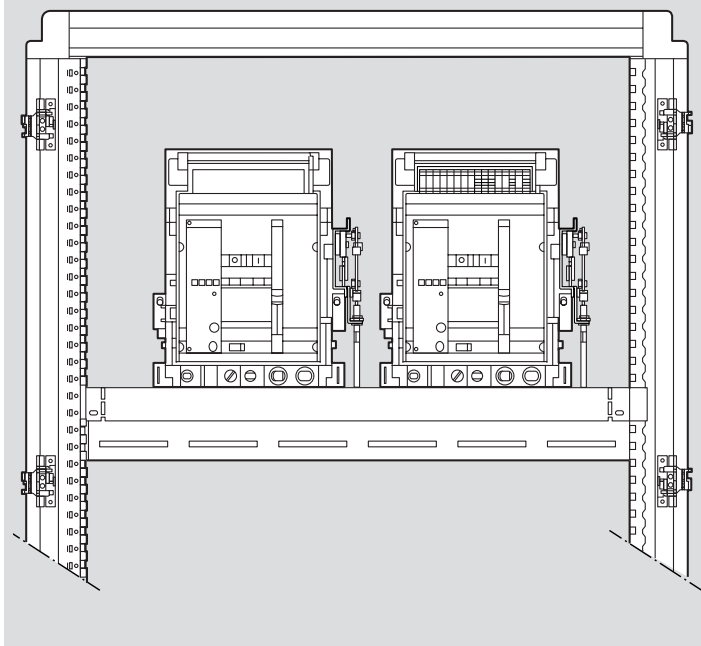

DMX³ 2500 és 4000

légmegszakítók 800 A-tól 4000 A-ig



0 286 56 + 0 288 02



0 286 74 + 0 288 02



0 287 56 + 0 288 02

Geometriai méretek **(110. oldal)**
 Műszaki jellemzők **(111. oldal)**
 Tipizált gyári megoldások **(használja az XLPro³ tervezési segédletet)**

A légmegszakítók felszereltsége:
 -elektronikus védelmi egység (gyárilag összeszerelve rendelhető). Keresse Legrand kapcsolattartóját
 - 4 segédérintkező (Ny+Z)
 - lezárható szigetelőernyők

Csom.	Kat. szám	Fix változat
		Hátsó vízszintes helyzetű csatlakozókkal szerelve
		DMX³ - N 2500
	1. méret	Zárleti határ-megszakítóképesség I _{cu} 50 kA [415V ~]
	3P 4P	I _n (A)
1	0 286 21 0 286 31	800
1	0 286 22 0 286 32	1000
1	0 286 23 0 286 33	1250
1	0 286 24 0 286 34	1600
1	0 286 25 0 286 35	2000
1	0 286 26 0 286 36	2500
		DMX³ - H 2500
	1. méret	Zárleti határ-megszakítóképesség I _{cu} 65 kA [415V ~]
	3P 4P	I _n (A)
1	0 286 41 0 286 51	800
1	0 286 42 0 286 52	1000
1	0 286 43 0 286 53	1250
1	0 286 44 0 286 54	1600
1	0 286 45 0 286 55	2000
1	0 286 46 0 286 56	2500
		DMX³ - L 2500
	2. méret	Zárleti határ-megszakítóképesség I _{cu} 100 kA [415V ~]
	3P 4P	I _n (A)
1	0 286 61 0 286 71	800
1	0 286 62 0 286 72	1000
1	0 286 63 0 286 73	1250
1	0 286 64 0 286 74	1600
1	0 286 65 0 286 75	2000
1	0 286 66 0 286 76	2500
		DMX³ - N 4000
	2. méret	Zárleti határ-megszakítóképesség I _{cu} 50 kA [415V ~]
	3P 4P	I _n (A)
1	0 286 27 0 286 37	3200
1	0 286 28 0 286 38	4000
		DMX³ - H 4000
	2. méret	Zárleti határ-megszakítóképesség I _{cu} 65 kA [415V ~]
	3P 4P	I _n (A)
1	0 286 47 0 286 57	3200
1	0 286 48 0 286 58	4000
		DMX³ - L 4000
	2. méret	Zárleti határ-megszakítóképesség I _{cu} 100 kA [415V ~]
	3P 4P	I _n (A)
1	0 286 67 0 286 77	3200
1	0 286 68 0 286 78	4000

Csom.	Kat. szám	Kikocsizható változat
		Hátsó lapos csatlakozókkal szerelve
		DMX³ - N 2500
	1. méret	Zárleti határ-megszakítóképesség I _{cu} 50 kA [415V ~]
	3P 4P	I _n (A)
1	0 287 21 0 287 31	800
1	0 287 22 0 287 32	1000
1	0 287 23 0 287 33	1250
1	0 287 24 0 287 34	1600
1	0 287 25 0 287 35	2000
1	0 287 26 0 287 36	2500
		DMX³ - H 2500
	1. méret	Zárleti határ-megszakítóképesség I _{cu} 65 kA [415V ~]
	3P 4P	I _n (A)
1	0 287 41 0 287 51	800
1	0 287 42 0 287 52	1000
1	0 287 43 0 287 53	1250
1	0 287 44 0 287 54	1600
1	0 287 45 0 287 55	2000
1	0 287 46 0 287 56	2500
		DMX³ - L 2500
	2. méret	Zárleti határ-megszakítóképesség I _{cu} 100 kA [415V ~]
	3P 4P	I _n (A)
1	0 287 61 0 287 71	800
1	0 287 62 0 287 72	1000
1	0 287 63 0 287 73	1250
1	0 287 64 0 287 74	1600
1	0 287 65 0 287 75	2000
1	0 287 66 0 287 76	2500
		DMX³ - N 4000
	2. méret	Zárleti határ-megszakítóképesség I _{cu} 50 kA [415V ~]
	3P 4P	I _n (A)
1	0 287 27 0 287 37	3200
1	0 287 28 0 287 38	4000
		DMX³ - H 4000
	2. méret	Zárleti határ-megszakítóképesség I _{cu} 65 kA [415V ~]
	3P 4P	I _n (A)
1	0 287 47 0 287 57	3200
1	0 287 48 0 287 58	4000
		DMX³ - L 4000
	2. méret	Zárleti határ-megszakítóképesség I _{cu} 100 kA [415V ~]
	3P 4P	I _n (A)
1	0 287 67 0 287 77	3200
1	0 287 68 0 287 78	4000

DMX³ 6300

légmegszakítók 6300 A-ig



0 289 51 + 0 288 02

Geometriai méretek (**112. oldal**)
Műszaki jellemzők (**113. oldal**)

A légmegszakítók felszereltsége:
-elektronikus védelmi egység (gyárilag összeszerelve rendelhető). Kérjük keresse Legrand kapcsolattartóját
- 4 segédérintkező (Ny+Z)
- lezárható szigetelőnyírók

Csom.	Kat. szám		Fix változat
			Hátsó vízszintes helyzetű csatlakozókkal szerelve
			DMX³ - L 6300
			Zárlati határ-megszakítóképesség $I_{cu} = 100 \text{ kA (415V-)}$
	3. méret		$I_n \text{ (A)}$
	3P	4P	
1	0 289 50	0 289 60	5000
1	0 289 51	0 289 61	6300
			Kikicsizható változat
			Hátsó lapos csatlakozókkal szerelve
			DMX³ - L 6300
			Zárlati határ-megszakítóképesség $I_{cu} = 100 \text{ kA (415V-)}$
	3. méret		$I_n \text{ (A)}$
	3P	4P	
1	0 289 52	0 289 62	5000
1	0 289 53	0 289 63	6300

Igény esetén elérhető elektronikus védelmi egység csak mágneses (rövidzárlati) védelemmel

Használja az **XLPro³ elosztótervezési segédsoftvert** az egyedi és tipizált megoldások kialakításához

További információk elérhetőek az **e-katalóguson** (CE nyilatkozatok, használati utasítások ...stb)

DMX³ 2500 / 4000 / 6300

mikroprocesszoros elektronikus védelmi egységek



0 288 02



0 288 03

Beállítások és jelleggörbék (**115. oldal**)

A DMX³ légmegszakítót elektronikus védelmi egységgel kell ellátni, melyek pontos beállításokat tesznek lehetővé

Csom.	Kat. szám	MP4 elektronikus védelmi egységek
		LCD kijelzős mikroprocesszoros védelmi egység, amely alkalmas a beállítási értékek, hibainformációk és hibanalplázás megjelenítésére
		Beállítás a készüléken lévő forgatógombokkal történik
1	0 288 00	MP4 LI védelmi egység Beállítási lehetőségek: I_i, I_r, t_r
1	0 288 01	MP4 LSI védelmi egység Beállítási lehetőségek: I_m, t_m, I_r, t_r és I_i
1	0 288 02	MP4 LSIg védelmi egység Beállítási lehetőségek: $I_m, t_m, I_r, t_r, I_i, I_g$ és t_g
		MP6 elektronikus védelmi egységek
		Érintőképernyős védelmi egység, amely alkalmas pillanatnyi, maximális és átlag értékek mérésére és helyi megjelenítésére, valamint Modbus hálózatra csatlakoztatás esetén távfelügyeletre is csatlakoztatható
		A készülék továbbá alkalmas hiba naplózásra és jelzésre
1	0 288 03	MP6 LSI védelmi egység Beállítási lehetőségek: I_m, t_m, I_r, t_r és I_i
1	0 288 04	MP6 LSIg védelmi egység Beállítási lehetőségek: $I_m, t_m, I_r, t_r, I_i, I_g$ és t_g
		Tartozékok elektronikus védelmi egységhez
1	0 288 05	Kommunikációs kiegészítő minden DMX ³ elektronikus védelmi egységhez, melynek segítségével a védelmi egység Modbus hálózatra köthető
1	0 288 06	24 V AC vagy 12V DC külső tápegység minden DMX ³ elektronikus védelmi egység kiegészítő megtáplálására
1	0 288 10	Külső áramváltó nullavezető védelméhez DMX ³ 6300 készülékekhez (3P megszakító használatával N vezető védelme is)
1	0 288 11	Külső áramváltó nullavezető védelméhez DMX ³ 4000 és 2500 készülékekhez (3P megszakító használatával N vezető védelme is)
1	0 288 12	Programozható kimenet 6 relével (állapot- és hiba-jelzésekre, túlterhelés jelzésére ...stb) Közvetlen a légmegszakítóra köthető Kalapsínre rögzíthető 9 modul széles készülék

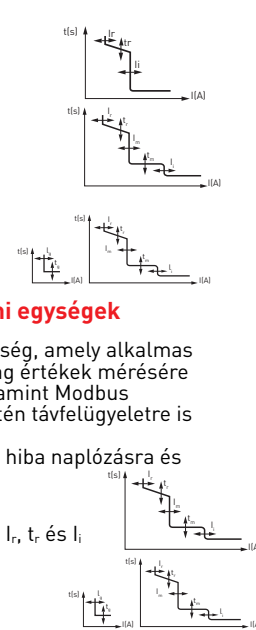

DMX³-I 2500 / 4000 / 6300

terheléskapcsolók 1250 és 6300 A között



0 286 96

0 287 96



Geometriai méretek (110. oldal)
Műszaki jellemzők (lásd a jobb oldalon)

Csom.	Kat. szám	Fix változat
		Hátsó vízszintes helyzetű csatlakozókkal, 4 segédérintkezővel (Z+Ny) és lezárható szigetelőernyőkkel felszerelve
	1. méret	DMX³-I 2500
	3P	I_n [A]
1	0 286 83	1250
1	0 286 84	1600
1	0 286 85	2000
1	0 286 86	2500
	2. méret	DMX³-I 4000
	3P	I_n [A]
1	0 286 87	3200
1	0 286 88	4000
	3. méret	DMX³-I 6300
	3P	I_n [A]
1	0 289 70	6300

Csom.	Kat. szám	Kikicsizható változat
		Hátsó lapos csatlakozókkal, 4 segédérintkezővel (Z+Ny) és lezárható szigetelőernyőkkel felszerelve
	1. méret	DMX³-I 2500
	3P	I_n [A]
1	0 287 83	1250
1	0 287 84	1600
1	0 287 85	2000
1	0 287 86	2500
	2. méret	DMX³-I 4000
	3P	I_n [A]
1	0 287 87	3200
1	0 287 88	4000
	3. méret	DMX³-I 6300
	3P	I_n [A]
1	0 289 77	6300



Előlapokat és szerelőlapokat keresse az **XL³ elosztószekrény rendszerek** katalógusban



További információk elérhetőek az **e-katalóguson** (CE nyilatkozatok, használati utasítások ...stb)

DMX³-I 2500 / 4000 / 6300

terheléskapcsolók 1250 és 6300 A között

Műszaki jellemzők

DMX ³ -I terheléskapcsolók	2500	4000	6300
Méret	1	2	3
Névleges áram I_n [A]	1250 1600 2000 2500	3200 4000	6300
Névleges szigetelési feszültség U_i [V]	1000	1000	1000
Névleges impulzusállósági feszültség U_{imp} [kV]	12	12	12
Névleges feszültség (50/60 Hz) U_n [V]	690	690	690
Pozitív kontaktus jelzés	igen	igen	igen
Zártati bekapcsolóképesség I_{cm} [kA]	230 V~ 415 V~ 500 V~ 600 V~ 690 V~	143 143 143 132 121	220 220 220 165 143
Névleges termikus határáram I_{cw} [kA] t=1 s-ig	230 V~ 415 V~ 500 V~ 600 V~ 690 V~	65 65 65 60 55	85 85 85 75 65
Élettartam	mechanikai villamos	10000 5000	10000 5000 2500
Hőmérséklet	működési tárolási	-5°C - +70°C -25°C - +85°C	-5°C - +70°C -25°C - +85°C -25°C - +85°C

Névleges áram változása a környezeti hőmérséklet függvényében

Fix változat

	Hőmérséklet									
	40°C		50°C		60°C		65°C		70°C	
	I_{max} [A]	I_r / I_n	I_{max} [A]	I_r / I_n	I_{max} [A]	I_r / I_n	I_{max} [A]	I_r / I_n	I_{max} [A]	I_r / I_n
DMX³-I 2500	1250	1	1250	1	1250	1	1250	1	1250	1
	1600	1	1600	1	1600	1	1600	1	1600	1
	2000	1	2000	1	1960	0.98	1920	0.96	1880	0.94
	2500	1	2450	0.98	2350	0.94	2250	0.9	2150	0.86
DMX³-I 4000	3200	1	3200	1	3200	1	3136	0.98	3008	0.94
	4000	1	3920	0.98	3680	0.92	3440	0.86	3120	0.78
DMX³-I 6300	6300	1	6300	1	6048	0.96	5796	0.92	5544	0.88

Kikicsizható változat

	Hőmérséklet									
	40°C		50°C		60°C		65°C		70°C	
	I_{max} [A]	I_r / I_n	I_{max} [A]	I_r / I_n	I_{max} [A]	I_r / I_n	I_{max} [A]	I_r / I_n	I_{max} [A]	I_r / I_n
DMX³-I 2500	1250	1	1250	1	1250	1	1250	1	1250	1
	1600	1	1600	1	1600	1	1600	1	1600	1
	2000	1	2000	1	1960	0.98	1920	0.96	1875	0.94
	2500	1	2400	0.96	2250	0.9	2100	0.84	1950	0.78
DMX³-I 4000	3200	1	3200	1	3200	1	3072	0.96	2880	0.9
	4000	1	3760	0.94	3440	0.86	3200	0.8	2960	0.74
DMX³-I 6300	6300	1	6174	0.98	5985	0.95	5796	0.92	5292	0.84

DMX³ 2500 / 4000 / 6300

vezérlési és jelzési kiegészítők, egyéb tartozékok

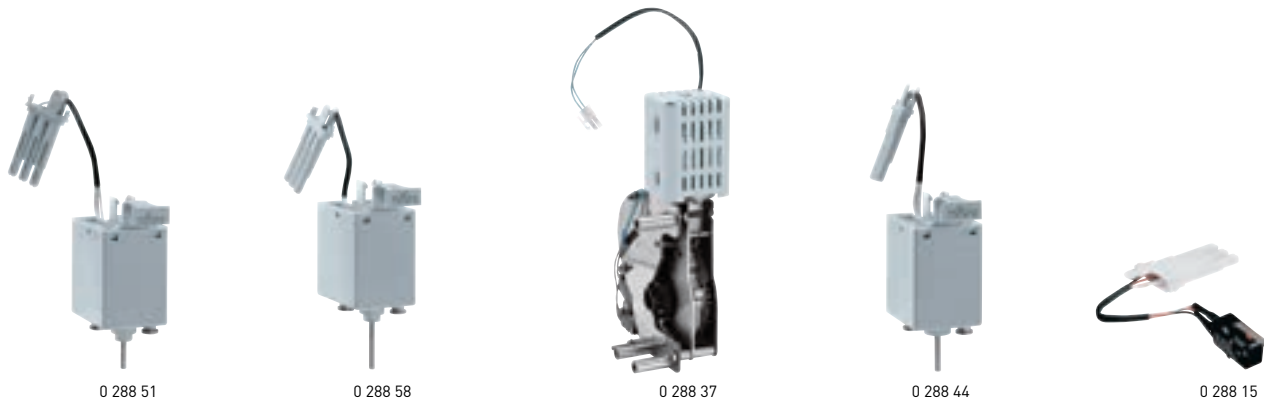

Csom.	Kat. szám	Vezérlési és jelzési kiegészítők
		Gyorscsatlakozókkal ellátva kapcsolódnak közvetlenül a légmegszakítóhoz
		Munkaáramú kioldó
		Lehetővé teszi a megszakító feszültségimpulzussal történő távkioldását
1	0 288 48	24 V~/=
1	0 288 49	48 V~/=
1	0 288 50	110 - 130 V~/=
1	0 288 51	220 - 250 V~/=
1	0 288 52	415 - 480 V~/=
		Nullfeszültség-kioldó
		Lehetővé teszi a megszakító feszültségcsökkenéssel történő kioldását
1	0 288 55	24 V~/=
1	0 288 56	48 V~/=
1	0 288 57	110 - 130 V~/=
1	0 288 58	220 - 250 V~/=
1	0 288 59	415 - 480 V~/=
		Késleltető kiegészítő nullfeszültség-kioldóhoz
		A fenti nullfeszültség-kioldókhoz használható (rövid idejű feszültségcsökkenésre nem lesz érzékeny) 1 készülék csatlakoztatása 1 mp késleltetést jelent. Maximum 3 készülék köthető össze (max 3 mp késleltetés)
		Kalapsínre szerelhető 2 modul széles készülék
1	0 288 62	110 V~/=
1	0 288 63	230 V~/=
		Motoros hajtás
		A légmegszakítót kioldóval (munkaáramú vagy nullfeszültség) valamint behúzótekerccsel kell ellátni. A motor tartalmaz egy végállás kapcsolót, ami a rugó felhúzását követően leválasztja róla a feszültséget. A motoros hajtás a rugó felhúzását végzi
1	0 288 34	24 V~/=
1	0 288 35	48 V~/=
1	0 288 36	110 - 130 V~/=
1	0 288 37	220 - 250 V~/=
1	0 288 38	415 - 440 V~/=
1	0 288 40	480 V~/=
		Behúzó tekercs
		A behúzó tekercs lehetővé teszi a megszakító távoli bekapcsolását, ha a rugó felhúzott állapotban van
1	0 288 41	24 V~/=
1	0 288 42	48 V~/=
1	0 288 43	110 - 130 V~/=
1	0 288 44	220 - 250 V~/=
1	0 288 45	415 - 480 V~/=
		Jelzési kiegészítők
1	0 288 16	Jelzőérintkező munkaáramú- és nullfeszültség-kioldóhoz és behúzó tekercshez
1	0 288 13	Állapotjelző-érintkező kikocsizható DMX ³ készülékekhez. Felszerelése a kocsiszerkezetre történik. Három állapot jelzése: kikocsizott, teszt, bekocsizott

Csom.	Kat. szám	Lezárások (zárak)
		Kulcsos lezáró kikapcsolt állapotban
1	0 288 30	Profalux zár kikapcsolt állapotban
1	0 288 31	Ronis zár kikapcsolt állapotban
1	0 288 28	Két hengerzár fogadására alkalmas keret Ronis és Profalux felszerelésére egyaránt alkalmas Kat. szám 0 288 28-ra szerelve
1	0 288 29	5 készletből álló Ronis hengerzár
		Kulcsos lezáró kikocsizott állapotban
		Felszerelése a kocsiszerkezetre történik
1	0 288 32	Három állapot: bekocsizott/teszt/kikocsizott
1	0 288 33	Profalux zár (kulcsot tartalmazza a készlet)
		Ronis zár (kulcsot tartalmazza a készlet)
		Ajtólezárás
		A lezárt megszakító ajtajának nyitását akadályozza meg
1	0 288 20	Bal- és jobb oldalra szerelhető zár
		Lakatolás kikapcsolt állapotban
1	0 288 21	Lakató rendszer légmegszakítóhoz (lakat nélkül szállítva)
1	0 288 24	Nyomógombok lakatolási készlete
1	0 288 26	Lakató rendszer szigetelőnyűrőkhöz (lakat nélkül szállítva)
		Szerelvények a fix készülék kikocsizhatóvá alakításához
		Kocsiszerkezet
1	0 289 02	DMX ³ /DMX ³ -I készülékhez [1. mérethez]
1	0 289 04	DMX ³ /DMX ³ -I készülékhez [2. mérethez]
1	0 289 13	DMX ³ /DMX ³ -I készülékhez [3. mérethez]
		Átalakító készlet
1	0 289 09	DMX ³ /DMX ³ -I készülékhez [1. mérethez]
1	0 289 11	DMX ³ /DMX ³ -I készülékhez [2. mérethez]
1	0 289 15	DMX ³ /DMX ³ -I készülékhez [3. mérethez]
		Egyéb kiegészítők
1	0 288 25	Készülék / kocsiszerkezet azonosító
		Alkalmazásával adott kocsiszerkezetbe csak a megfelelő készüléket lehet behelyezni
1	0 288 23	Működésszámláló
		A készülék összes működési ciklusát számolja
1	0 288 14	"Zárásra kész" és "Rugó feszes" érintkezőpár
1	0 288 15	Kiegészítő segédérintkező
1	0 288 22	Ajtó (előlap) tömítő készlet IP 40
1	0 288 79	Emelőlemezek (2 darabos készlet)



Használja az **XLPro³ elosztótervezési segédsoftvert** az egyedi és tipizált megoldások kialakításához



További információk elérhetőek az **e-katalóguson** (CE nyilatkozatok, használati utasítások ... stb)

DMX³ 2500/4000/6300

hátsó csatlakozók



0 288 84



0 288 82



0 288 96



0 288 94



0 288 91

Műszaki jellemzők **(110. oldal)**
Geometriai méretek **(e-katalogus)**

Csom.	Kat. szám		Hátsó csatlakozók
	3P	4P	
1	0 288 84	0 288 85	DMX³ 1. méret fix változat Lapos csatlakozás sínnel A megszakító hátsó függőleges csatlakozójára rögzítendő
1	0 288 82	0 288 83	Függőleges sínes csatlakozáshoz Ezek a csatlakozók a lapos csatlakozás függőlegessé alakítására használatosak A Kat. sz. 0 288 84/85-höz rögzítendő a pólusszámnak megfelelően
1	0 288 96	0 288 97	DMX³ 1. méret kikocsizható változat Függőleges vagy vízszintes sínes csatlakozáshoz A megszakító hátsó lapjára rögzítendő
1	0 288 92	0 288 93	DMX³ 2/3. méret fix változat Lapos csatlakoztatás sínnel A megszakító hátsó függőleges csatlakozóira rögzítendő
1	0 288 94	0 288 95	DMX³ 2/3. méret fix vagy kikocsizható változat DMX ³ fix változat: - függőleges sínes csatlakozás - Kat. sz. 0 288 92/93-hoz rögzítve pólusszámnak megfelelően DMX ³ kikocsizható változat: - függőleges vagy vízszintes sínes csatlakozás - a megszakító hátsó csatlakozójához rögzítendő

Fázistávolság-növelő DMX³ 1. méret fix változathoz		
	3P	4P
1	0 288 86	0 288 87
1	0 288 88	0 288 89
1	0 288 90	0 288 91

A megszakító hátsó kivezetéseire vízszintesen rögzíthető
Lapos sínes csatlakozáshoz
Függőleges sínes csatlakozáshoz
Vízszintes sínes csatlakozáshoz

Szigetelő válaszfalak		
	3P	4P
1	0 288 98	0 288 99
1	0 288 18	0 288 19

Fix változatokhoz
Szigetelő válaszfal DMX³/DMX³-I 2500/4000/6300 készülékekhez
Fix változatokhoz
Szigetelő válaszfal DMX³/DMX³-I 2500/4000/6300 készülékekhez

DMX³ 2500/4000/6300

átkapcsolási reteszek



0 288 64

Geometriai méretek **(109. oldal)**

DMX³ bowden retesz	
	A mechanikus reteszelés bowdenekkel történik, 2 vagy 3 készülék között használható, amelyek lehetnek különböző típusúak függőleges vagy vízszintes elrendezésben A reteszelőegységet a megszakító jobb oldalára kell szerelni A bowdenes reteszelő külön rendelendő (lásd lejjebb)
1	0 288 64 Reteszelőlap DMX ³ készülékhez [1. mérethez]
1	0 288 65 Reteszelőlap DMX ³ készülékhez [2. mérethez]
1	0 288 66 Reteszelőlap DMX ³ készülékhez [3. mérethez]
Bowden	
	Bowdenek 9 méter hosszúak. A nem feltüntetett méretekkel kapcsolatban keresse Legrand kapcsolattartóját Bowdenhosszak kiszámítása a következő oldalon
1	0 289 20 1. típus (2600 mm)
1	0 289 21 2. típus (3000 mm)
1	0 289 22 3. típus (3600 mm)
1	0 289 23 4. típus (4000 mm)
1	0 289 24 5. típus (4600 mm)
1	0 289 25 6. típus (5600 mm)

Az egyedi és tipizált megoldások kialakítási lehetőségeit keresse a **Hagyományos és optimalizált** elosztórendszerek katalógusunkban

További információk elérhetőek az **e-katalóguson** (CE nyilatkozatok, használati utasítások ...stb)

DMX³

átkapcsolási reteszek

Bowdenes retesz rögzítése

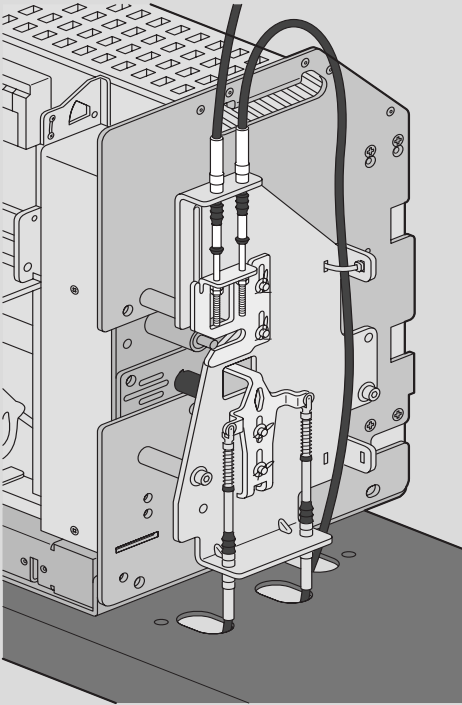

Bowden méretezése

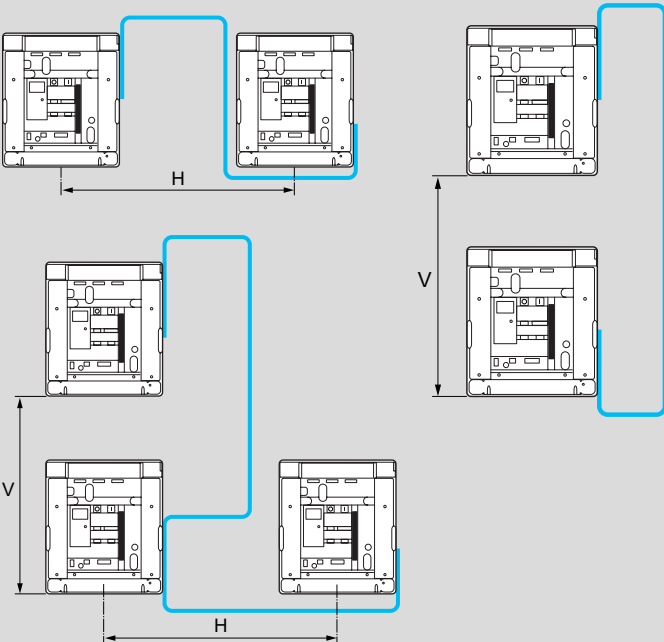

Bowdenek hosszának kiszámolása:

$$L1 = 1430 + H$$

$$L2 = 1570 + V$$

$$L3 = 1430 + V + H$$

Átkapcsoló automatika funkciói

Alap vezérlőkészülék

Kat. szám 4 226 81

Az átkapcsoló automatika (DMX³, DPX³ és DPX) működése szabályozza és irányítja:

- Távvezérlésű megszakítók (nyitva/zárva)
- Mikroprocesszoros készülék (biztonság növelése)
- Programozható ki- és bemenet
- Csoportos vezérlő (működés, leállítás)
- Feszültségfigyelés

három fázis
fázis-nulla
fázis-fázis

- Megszakítók állapotának kijelzése (nyitva/zárva, hibajelzés)
- Automatikus átkapcsolás blokkolása a következők esetében:
 - 1 vagy 2 készülék kioldása esetén
 - kikocsizható megszakító kikocsizott állapotban

Műszaki jellemzők:

- Tápellátás: 110-240 V AC
- Frekvencia: 45 / 66 Hz
- U_n: 100-480 V AC L-L (277V AC L-N)

	Kimenetek		
	Line1 relé	Line2 relé	Aus relé
Relék száma	2	2	2
Érintkező típusa	1 N/O (1 közös)	1 N/O (1 közös)	1 N/O + 1 C/O
Működési kategória	30 V DC 8A; 30 V DC 1 A külső forrás	30 V DC 8A; 30 V DC 1 A külső forrás	30 V DC 8A; 30 V DC 1 A külső forrás
Közös pont maximális árama	12A	12A	-

- Kábelkeresztmetszet: 0.2 - 2.5 mm²
- Méretek (szélesség x magasság x mélység): 96 x 96 x 100 mm
- Védelem: IP 20 hátulról
IP 54 előlről
- Működési hőmérséklet: - 20 °C és + 60 °C között
- Tárolási hőmérséklet: - 30 °C és + 80 °C között

	Szabályozási tartomány
Min. feszültségtartomány normál betáp/tartalék betáp	70-98 % U _n
Feszültségcsökk. tartomány normál betáp/tartalék betáp	60-85 % U _n
Min. késleltetési tartomány normál betáp/tartalék betáp	0.1-900 s
Késleltetési-csökk. tartomány normál betáp/tartalék betáp	0.1-30 s
Generátorműködés késleltetése	0-900 s
Átkapcsolás késleltetése normál betápról tartalék betápra	0.1-900 s
Késleltetés megjelenítése normál betápon	1-3600 s
Átkapcsolás késleltetése tartalék betápról normál betápra fix változathoz	0.1-900 s
Leállítás késleltetése csoportos vezérlésnél	1-3600 s

Méretek (mm):

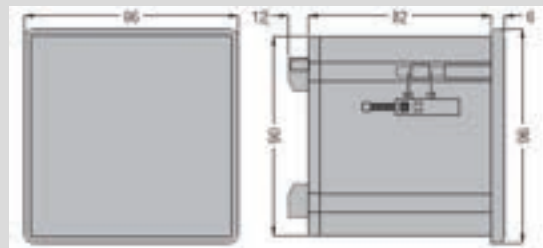

Kivágás (mm):

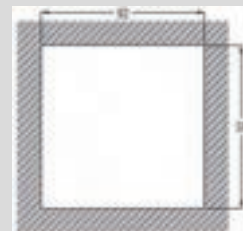

DMX³ 2500 / DMX³-I 2500

1. méret

Fix változat - 1. méret

Külső méretek

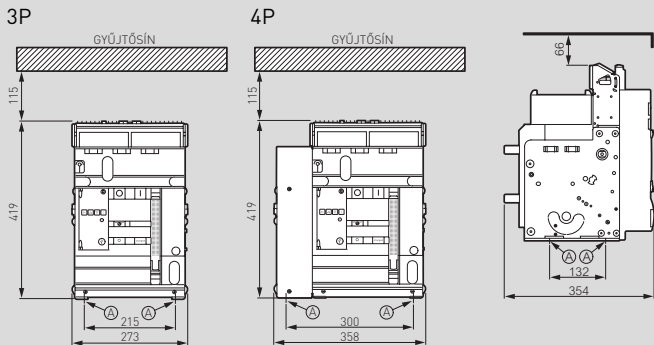

A = Rögzítési pontok

Hátsó csatlakozók függőleges sínes kialakításhoz
Kat. szám 0288 82/83

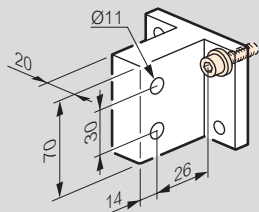

Hátsó csatlakozók vízszintes sínes kialakításhoz

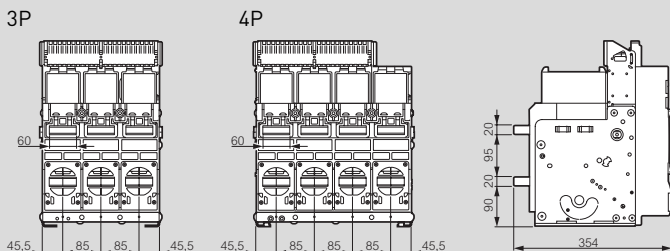

Fázistávolság növelők lapos sínes kialakításhoz
Kat. szám 0 288 86/87

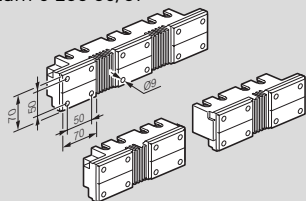

Fázistávolság növelők lapos sínes kialakításhoz
Kat. szám 0 288 88/89

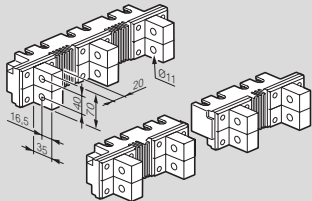

Fázistávolság növelők vízszintes sínes kialakításhoz
Kat. szám 0 288 90/91

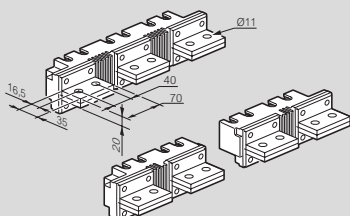

Kikocsizható változat - 1. méret

Külső méretek

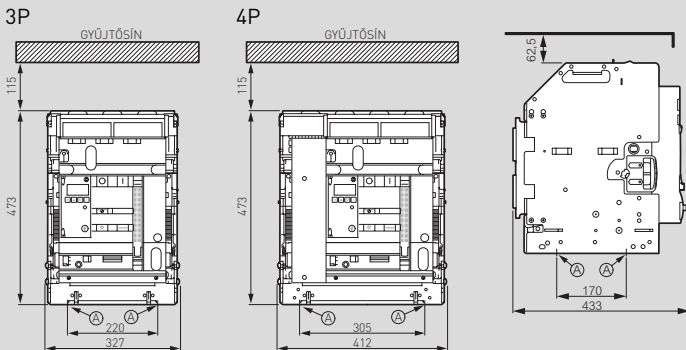

A = Rögzítési pontok

Hátsó csatlakozók lapos sínes kialakításhoz

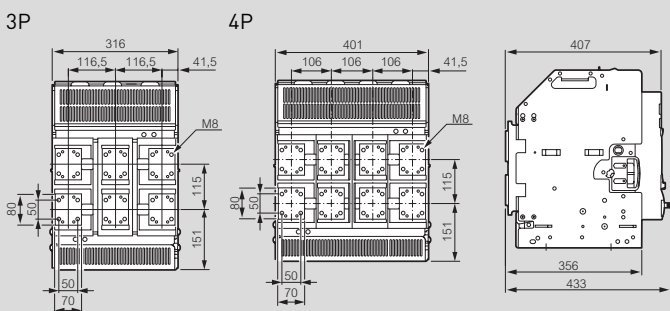

Hátsó csatlakozók vízszintes sínes kialakításhoz - Kat. szám 0 288 96/97

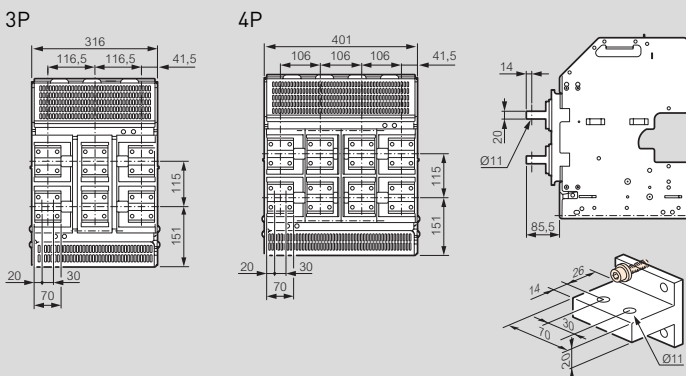

Hátsó csatlakozók függőleges sínes kialakításhoz - Kat. szám 0 288 96/97

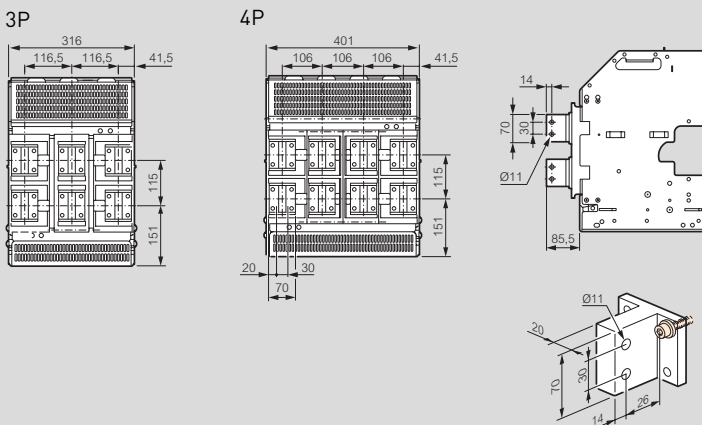

DMX³ 2500 / 4000

2. méret

Fix változat - 2. méret

Külső méretek

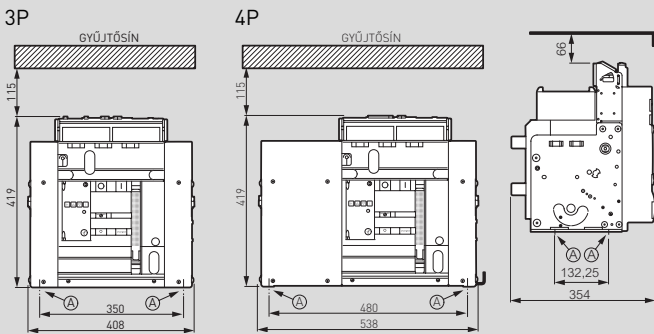

Hátsó csatlakozók

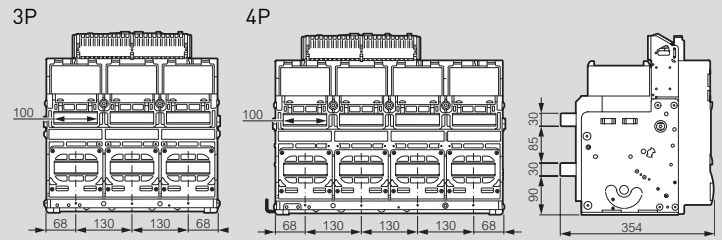

A = Rögzítési pontok

Kikocsizható változat - 2. méret

Külső méretek

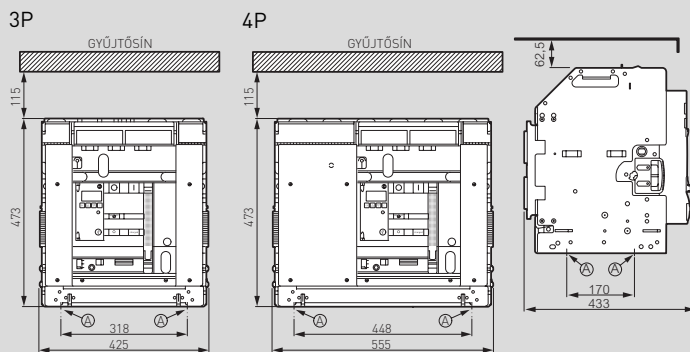

Hátsó csatlakozók lapos sínes kialakításhoz

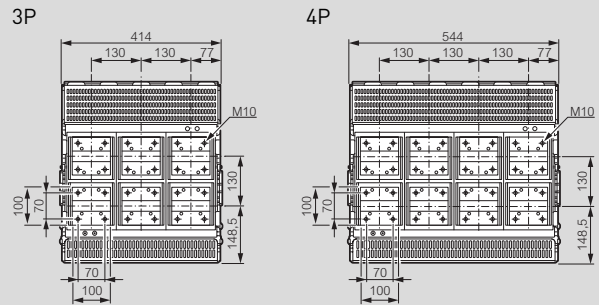

Hátsó csatlakozók vízszintes sínes kialakításhoz

Kat. szám 0 288 92/93

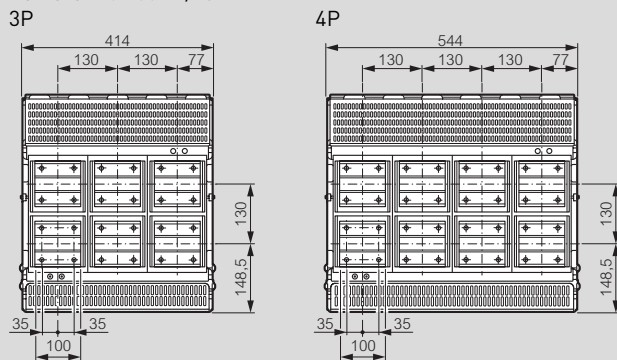

Hátsó csatlakozók függőleges sínes kialakításhoz

Kat. szám 0 288 92/93

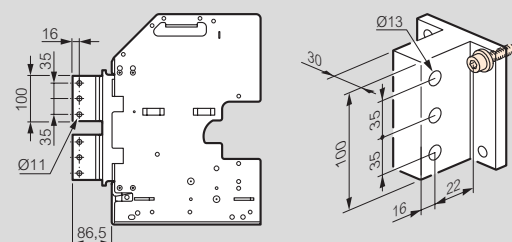
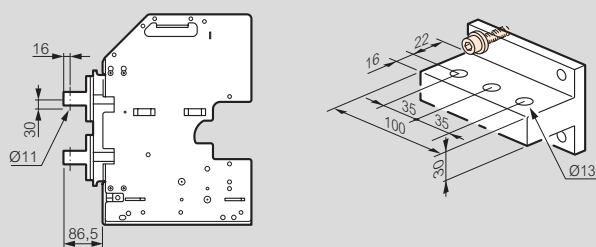
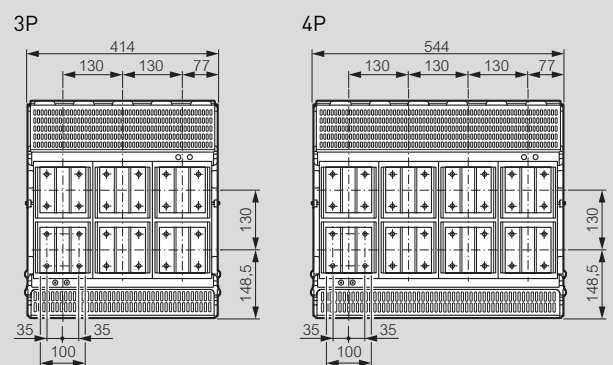

DMX³ 6300 és DMX³-I 6300

3. méret

Fix változat

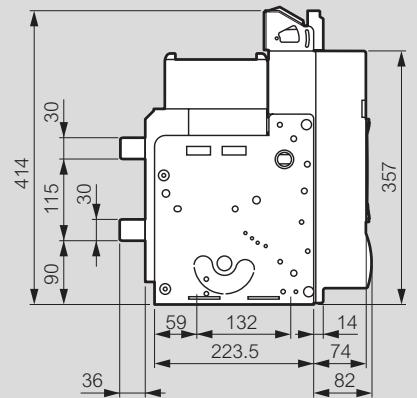
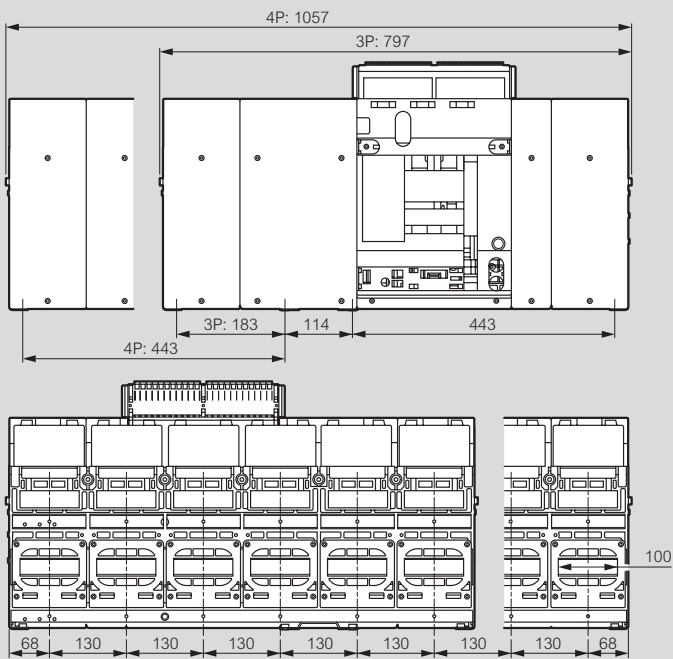

Kikocsizható változat

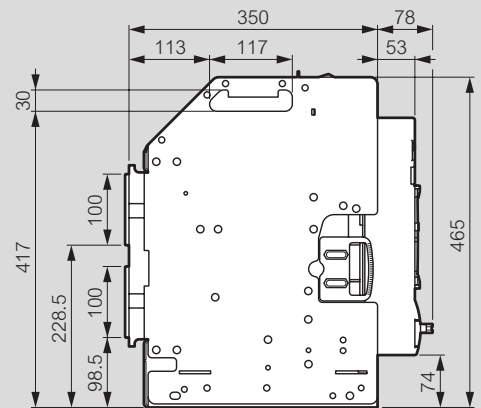
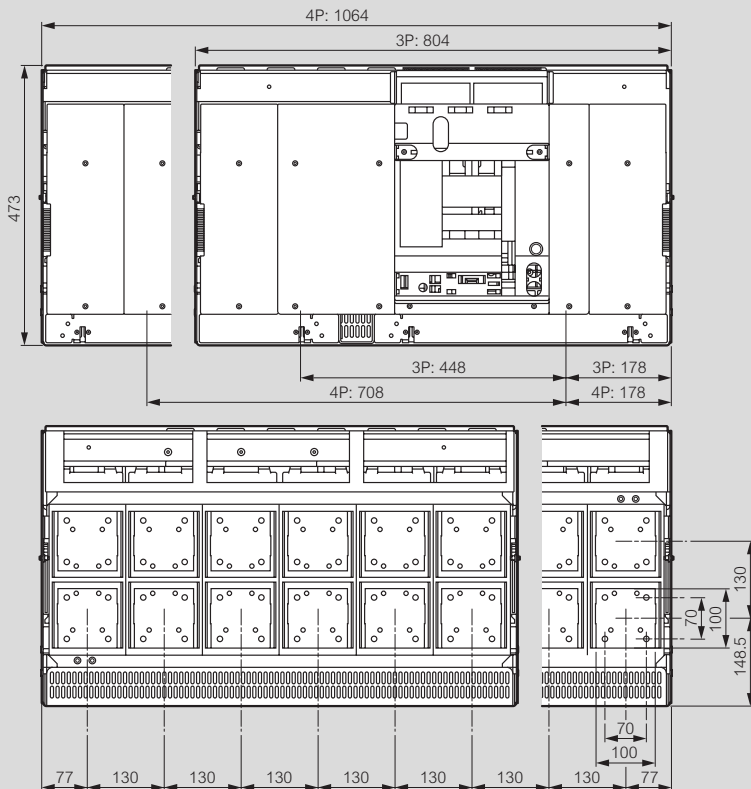

DMX³

Műszaki adatok

Műszaki jellemzők DMX³ 2500

DMX ³ az IEC 60947-2 szerint	DMX ³ 2500																		
	800			1000			1250			1600			2000			2500			
	N	H	L	N	H	L	N	H	L	N	H	L	N	H	L	N	H	L	
Pólusszám	3P - 4P			3P - 4P			3P - 4P			3P - 4P			3P - 4P			3P - 4P			
Névleges áram I _n (A)	800			1000			1250			1600			2000			2500			
Névleges szigetelési feszültség U _i (V)	1000			1000			1000			1000			1000			1000			
Névleges impulzusállósági feszültség U _{imp} (kV)	12			12			12			12			12			12			
Névleges feszültség (50/60 Hz) U _e (V)	690			690			690			690			690			690			
Méret	1		2	1		2	1		2	1		2	1		2	1		2	
Zárlati határ-megszakítóképesség I _{cu} (kA)	230 V~	50	65	100	50	65	100	50	65	100	50	65	100	50	65	100	50	65	100
	415 V~	50	65	100	50	65	100	50	65	100	50	65	100	50	65	100	50	65	100
	500 V~	50	65	100	50	65	100	50	65	100	50	65	100	50	65	100	50	65	100
	600 V~	50	60	75	50	60	75	50	60	75	50	60	75	50	60	75	50	60	75
	690 V~	50	55	65	50	55	65	50	55	65	50	55	65	50	55	65	50	55	65
Üzemi zárlati megszakítóképesség I _{cs} (%I _{cu})	100	100	100	100	100	100	100	100	100	100	100	100	100	100	100	100	100	100	
Zárlati bekapcsolóképesség I _{cm} (kA)	230 V~	105	143	220	105	143	220	105	143	220	105	143	220	105	143	220	105	143	220
	415 V~	105	143	220	105	143	220	105	143	220	105	143	220	105	143	220	105	143	220
	500 V~	105	143	220	105	143	220	105	143	220	105	143	220	105	143	220	105	143	220
	600 V~	105	132	165	105	132	165	105	132	165	105	132	165	105	132	165	105	132	165
	690 V~	105	121	143	105	121	143	105	121	143	105	121	143	105	121	143	105	121	143
Névleges termikus határáram I _{cs} (kA) t=1 s-ig	230 V~	50	65	85	50	65	85	50	65	85	50	65	85	50	65	85	50	65	85
	415 V~	50	65	85	50	65	85	50	65	85	50	65	85	50	65	85	50	65	85
	500 V~	50	65	85	50	65	85	50	65	85	50	65	85	50	65	85	50	65	85
	600 V~	50	60	75	50	60	75	50	60	75	50	60	75	50	60	75	50	60	75
	690 V~	50	55	65	50	55	65	50	55	65	50	55	65	50	55	65	50	55	65
Alkalmazási kategória	B			B			B			B			B			B			
Pozitív kontaktus jelzés	Igen			Igen			Igen			Igen			Igen			Igen			
Élettartam (ciklus)	Mechanikai	10000			10000			10000			10000			10000			10000		
	Villamos	5000			5000			5000			5000			5000			5000		

DMX³ 4000

DMX ³ az IEC 60947-2 szerint	DMX ³ 4000						
	3200			4000			
	N	H	L	N	H	L	
Pólusszám	3P - 4P			3P - 4P			
Névleges áram I _n (A)	3200			4000			
Névleges szigetelési feszültség U _i (V)	1000			1000			
Névleges impulzusállósági feszültség U _{imp} (kV)	12			12			
Névleges feszültség (50/60 Hz) U _e (V)	690			690			
Méret	2			2			
Zárlati határ-megszakítóképesség I _{cu}	230 V~	50	65	100	50	65	100
	415 V~	50	65	100	50	65	100
	500 V~	50	65	100	50	65	100
	600 V~	50	60	75	50	60	75
	690 V~	50	55	65	50	55	65
Üzemi zárlati megszakítóképesség I _{cs} (%I _{cu})	100	100	100	100	100	100	
Zárlati bekapcsolóképesség I _{cm} (kA)	230 V~	105	143	220	105	143	220
	415 V~	105	143	220	105	143	220
	500 V~	105	143	220	105	143	220
	600 V~	105	132	165	105	132	165
	690 V~	105	121	143	105	121	143
Névleges termikus határáram I _{cs} (kA) t=1 s-ig	230 V~	50	65	85	50	65	85
	415 V~	50	65	85	50	65	85
	500 V~	50	65	85	50	65	85
	600 V~	50	60	75	50	60	75
	690 V~	50	55	65	50	55	65
Alkalmazási kategória	B			B			
Pozitív kontaktus jelzés	Igen			Igen			
Élettartam (ciklus)	Mechanikai	10000			10000		
	Villamos	5000			5000		

DMX³ 6300

DMX ³ az IEC 60947-2 szerint	DMX ³ 6300		
	5000	6300	
	L	L	
Pólusszám	3P - 4P	3P - 4P	
Névleges áram I _n (A)	5000	5000	
Névleges szigetelési feszültség U _i (V)	1000	1000	
Névleges impulzusállósági feszültség U _{imp} (kV)	12	12	
Névleges feszültség (50/60 Hz) U _e (V)	690	690	
Méret	3	3	
Zárlati határ-megszakítóképesség I _{cu}	230 V~	100	100
	415 V~	100	100
	500 V~	100	100
	600 V~	75	75
	690 V~	65	65
Üzemi zárlati megszakítóképesség I _{cs} (%I _{cu})	100	100	
Zárlati bekapcsolóképesség I _{cm} (kA)	230 V~	220	220
	415 V~	220	220
	500 V~	220	220
	600 V~	165	165
	690 V~	143	143
Névleges termikus határáram I _{cs} (kA) t=1 s-ig	230 V~	100	100
	415 V~	100	100
	500 V~	100	100
	600 V~	75	75
	690 V~	65	65
Alkalmazási kategória	B	B	
Pozitív kontaktus jelzés	Igen	Igen	
Élettartam (ciklus)	Mechanikai	5000	5000
	Villamos	2500	2500

DMX³ 2500 / 4000 / 6300

műszaki jellemzők

Névleges áram változása a környezeti hőmérséklet függvényében

Fix változat

Hőmérséklet	40°C		50°C		60°C		65°C		70°C	
	I _{max} (A)	I _r / I _n	I _{max} (A)	I _r / I _n	I _{max} (A)	I _r / I _n	I _{max} (A)	I _r / I _n	I _{max} (A)	I _r / I _n
DMX ³ 2500	800	1	800	1	800	1	800	1	800	1
	1000	1	1000	1	1000	1	1000	1	1000	1
	1250	1	1250	1	1250	1	1250	1	1250	1
	1600	1	1600	1	1600	1	1600	1	1600	1
	2000	1	2000	1	1960	0.98	1920	0.96	1880	0.94
DMX ³ 4000	2500	1	2450	0.98	2350	0.94	2250	0.9	2150	0.86
	3200	1	3200	1	3200	1	3136	0.98	3008	0.94
DMX ³ 6300	4000	1	3920	0.98	3680	0.92	3440	0.86	3120	0.78
	5000	1	5000	1	5000	1	5000	1	5000	1
	6300	1	6300	1	6048	0.96	5796	0.92	5544	0.88

Kikocsizható változat

Hőmérséklet	40°C		50°C		60°C		65°C		70°C	
	I _{max} (A)	I _r / I _n	I _{max} (A)	I _r / I _n	I _{max} (A)	I _r / I _n	I _{max} (A)	I _r / I _n	I _{max} (A)	I _r / I _n
DMX ³ 2500	800	1	800	1	800	1	800	1	800	1
	1000	1	1000	1	1000	1	1000	1	1000	1
	1250	1	1250	1	1250	1	1250	1	1250	1
	1600	1	1600	1	1600	1	1600	1	1600	1
	2000	1	2000	1	1960	0.98	1920	0.96	1875	0.94
DMX ³ 4000	2500	1	2400	0.96	2250	0.9	2100	0.84	1950	0.78
	3200	1	3200	1	3200	1	3072	0.96	2880	0.9
DMX ³ 6300	4000	1	3760	0.94	3440	0.86	3200	0.8	2960	0.74
	5000	1	5000	1	5000	1	5000	1	5000	1
	6300	1	6174	0.98	5985	0.95	5796	0.92	5292	0.84

Névleges áram változása a tengerszint feletti magasság függvényében

Légmagszakító	DMX ³ 2500, DMX ³ 4000			
Tengerszint feletti magasság H (m)	< 2000	3000	4000	5000
Névleges áram (40 °C) I _n (A)	I _n	0.98 x I _n	0.94 x I _n	0.90 x I _n
Névleges feszültség U _e (V)	690	600	500	440
Névleges szigetelési feszültség U _i (V)	1000	900	750	600

Pólusonkénti minimális ajánlott gyűjtősinméret

1. méret - fix vagy kikocsizható

I _n (A)	Függőleges sínzés (mm)	Vízszintes sínzés (mm)
630	50 x 10	60 x 10
800	60 x 10	60 x 10
1000	80 x 10	80 x 10
1250	80 x 10	2 x 60 x 10
1600	2 x 60 x 10	2 x 80 x 10
2000	2 x 80 x 10	3 x 80 x 10
2500	3 x 80 x 10	3 x 80 x 10

2. méret - fix vagy kikocsizható

I _n (A)	Függőleges sínzés (mm)	Vízszintes sínzés (mm)
630	1 x 40 x 10 - 2 x 40 x 5	2 x 40 x 5
800	1 x 50 x 10 - 2 x 50 x 5	2 x 50 x 5
1000	1 x 50 x 10 - 2 x 50 x 5	2 x 50 x 5
1250	2 x 50 x 5	1 x 50 x 10 + 1 x 50 x 5
1600	1 x 50 x 10 + 1 x 50 x 5	2 x 50 x 10
2000	2 x 50 x 10	2 x 60 x 10
2500	3 x 50 x 10	3 x 60 x 10
3200	3 x 100 x 10	3 x 100 x 10
4000	4 x 100 x 10	5 x 100 x 10

3. méret - fix vagy kikocsizható

I _n (A)	Függőleges sínzés (mm)	Vízszintes sínzés (mm)
5000	6 x 100 x 10	6 x 100 x 10
6300	7 x 100 x 10	7 x 100 x 10

Figyelem: a táblázat az ajánlott minimális sínméreteket mutatja

DMX³ 2500 / 4000 / 6300

mikroprocesszoros elektronikus védelmi egységek

MP4 LSI

I_r , t_r , I_m , t_m , I_l beállítások a védelmi egység előlapján

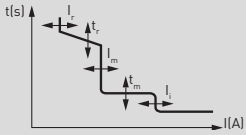

Túlterhelés elleni védelem beállítási értékei:

I_r : 0,4 - 1 x I_n (6+6 lépés két forgatógombbal)
 t_r : 6 x I_r (4+4 lépés)
 5-10-20-30s (MEM ON)
 30-20-10-5s (MEM OFF)

Rövidzárlat elleni védelem beállítási értékei:

I_m : 1,5 - 10 x I_r (9 lépés) I_m : 1,5-2-2,5-3-4-5-6-8-10 x I_r
 t_m : 0 - 0,3 s (4+4 lépés)
 0-0,1-0,2-0,3s (t=állandó)
 0,3-0,2-0,1-0,01s (I^2t =állandó)

Azonnali kioldás:

I_l : 2 - 15 x I_n vagy I_{cw} (9 lépés)
 I_l : OFF-2-3-4-6-8-10-12-15 x I_n vagy I_{cw}

Nulla védelem:

I_N = I-II-III-IV x I_r (0-50-100-100%)

MP6 LSIg

I_r , t_r , I_g , t_g , I_m , t_m , beállítások az érintőképernyőn

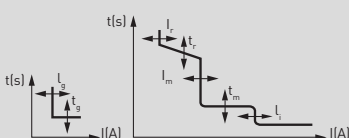

Túlterhelés elleni védelem beállítási értékei:

I_r : 0,4 - 1 x I_n (7 lépés) I_r = 0,4-0,5-0,6-0,7-0,8-0,9-1 x I_n
 t_r : 6 x I_r (4 lépés) t_r = 5-10-20-30s (MEM ON és OFF)

Rövidzárlat elleni védelem beállítási értékei:

I_m : 1,5 - 10 x I_r (9 lépés) I_m : 1,5-2-2,5-3-4-5-6-8-10 x I_r
 t_m : 0,03 - 1 s (11 lépés) 0,03-0,1-0,2-0,3-0,4-0,5-0,6-0,7-0,8-0,9-1 s (t és I^2t állandó)

Azonnali kioldás:

I_l : 2 - 15 x I_n vagy I_{cw} (9 lépés)
 I_l : 2-3-4-5-6-8-10-12-15 x I_n vagy I_{cw}

Földzárlat elleni védelem beállítási értékei:

I_g : 0,2 - 1 x I_n vagy I_{cw} (9 lépés) I_g : OFF-0,2-0,3-0,4-0,5-0,6-0,7-0,8-1 x I_n
 t_g : 0,1 - 1 x I_n (4 lépés) t_g : 0,1-0,2-0,5-1 s (t és I^2t állandó)

Nulla védelem:

I_N = I-II-III-IV x I_r (0-50-100-100%)

MP4 és MP6 védelmi egység működési jelleggörbéje

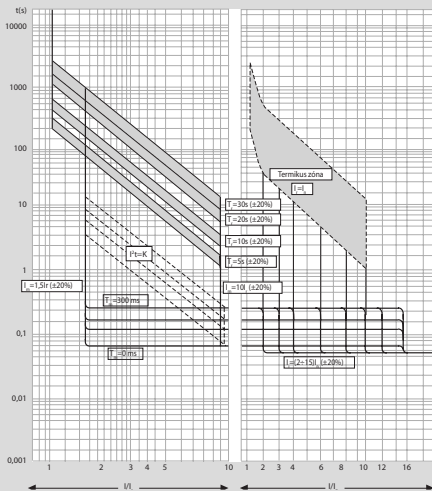

I_r : Túlterhelés elleni védelem beállított áramértéke (hosszú idejű áram)
 t_r : Túlterhelés elleni védelem beállított időértéke (hosszú idejű késleltetés)
 I_m : Rövidzárlat elleni védelem beállított áramértéke (rövid idejű áram)
 t_m : Rövidzárlat elleni védelem beállított időértéke (rövid idejű áram)
 I_l : Késleltetés nélküli kioldás áramértéke (pillanatnyi áram)

MP6 LSI

I_r , t_r , I_m , t_m , I_l beállítások az érintőképernyőn

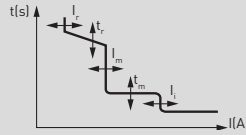

Túlterhelés elleni védelem beállítási értékei:

I_r : 0,4 - 1 x I_n (7 lépés) I_r = 0,4-0,5-0,6-0,7-0,8-0,9-1 x I_n
 t_r : 6 x I_r (4+4 lépés)
 5-10-20-30s (MEM ON és OFF)

Rövidzárlat elleni védelem beállítási értékei:

I_m : 1,5 - 10 x I_r (9 lépés) I_m : 1,5-2-2,5-3-4-5-6-8-10 x I_r
 t_m : 0,03 - 1 s (11 lépés) t_m : 0,03-0,1-0,2-0,3-0,4-0,5-0,6-0,7-0,8-0,9-1 s (t és I^2t állandó)

Azonnali kioldás:

I_l : 2 - 15 x I_n vagy I_{cw} (9 lépés)
 I_l : 2-3-4-5-6-8-10-12-15 x I_n vagy I_{cw}

Nulla védelem:

I_N = I-II-III-IV x I_r (0-50-100-100%)

MP4 LSIg

I_r , t_r , I_g , t_g , I_m , t_m , beállítások a védelmi egység előlapján

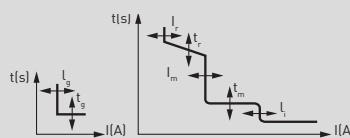

Túlterhelés elleni védelem beállítási értékei:

I_r : 0,4 - 1 x I_n (6+6 lépés két forgatógombbal)
 t_r : 6 x I_r (4+4 lépés)
 5-10-20-30s (MEM ON)
 30-20-10-5s (MEM OFF)

Rövidzárlat elleni védelem beállítási értékei:

I_m : 1,5 - 10 x I_r (9 lépés) I_m : 1,5-2-2,5-3-4-5-6-8-10 x I_r
 t_m : 0 - 0,3 s (4+4 lépés)
 0-0,1-0,2-0,3s (t=állandó)
 0,3-0,2-0,1-0,01s (I^2t =állandó)

Azonnali kioldás:

I_l : 2 - 15 x I_n vagy I_{cw} (9 lépés)
 I_l : OFF-2-3-4-6-8-10-12-15 x I_n vagy I_{cw}

Földzárlat elleni védelem beállítási értékei:

I_g : 0,2 - 1 x I_n vagy I_{cw} (9 lépés) I_g : OFF-0,2-0,3-0,4-0,5-0,6-0,7-0,8-1 x I_n
 t_g : 0,1 - 1 x I_n (4 lépés) t_g : 0,1-0,2-0,5-1 s (t és I^2t állandó)

Nulla védelem:

I_N = I-II-III-IV x I_r (0-50-100-100%)

Földzárlat jelleggörbe LSIg védelmi egységeknél

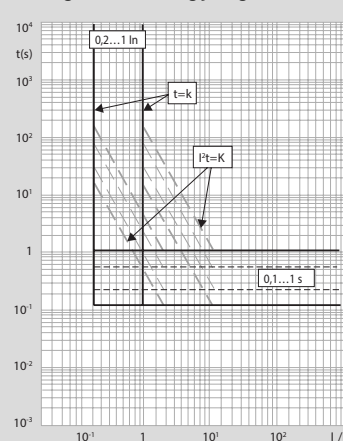

Hőhatár-jelleggörbe

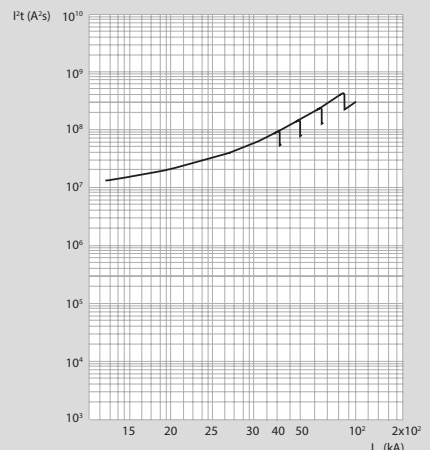

I_{cw} [kA] = feltételezett rövidzárlati szimmetrikus áram
 I^2t [A²s] = meghatározott hőhatár

DMX-SP 2500 légmagszakítók

630 A-tól 2500 A-ig



6 695 76

6 695 36

Méreték **18. oldal**
Műszaki jellemzők **11. oldal**

A DMX-SP 2500 légmagszakítót elektronikus védelmi egységekkel, kat. sz. 0 281 64/65/66/67/68, kell felszerelni, ezeket együtt kell megrendelni. A légmagszakítók összeszerelten kerülnek leszállításra. Megfelelnek az IEC 60947-2 szabványnak

Csom.	Kat. szám		Fix kialakítás
			A következőkkel együtt szállítva - 4 segédérintkező: NY/Z - ajtózár
	Szerkezet 2500		Megszakítóképesség Icu 42 kA (415 V~)
	3P	4P	In (A)
1	6 695 00	6 695 06	630
1	6 695 01	6 695 07	800
1	6 695 02	6 695 08	1000
1	6 695 03	6 695 09	1250
1	6 695 04	6 695 10	1600
1	6 695 05	6 695 11	2000
1	6 695 72	6 695 73	2500
			Megszakítóképesség Icu 50 kA (415 V~)
1	6 695 24	6 695 30	630
1	6 695 25	6 695 31	800
1	6 695 26	6 695 32	1000
1	6 695 27	6 695 33	1250
1	6 695 28	6 695 34	1600
1	6 695 29	6 695 35	2000
1	6 695 76	6 695 77	2500

Csom.	Kat. szám		Kikocsizható kialakítás
			A következőkkel együtt szállítva: - 4 segédérintkező: NO/NC - ajtózár Kikocsizható alapra kell szerelni Kat. szám 6 696 10 or 6 696 11
	Szerkezet 2500		Megszakítóképesség Icu 42 kA (415 V~)
	3P	4P	In (A)
1	6 695 12	6 695 18	630
1	6 695 13	6 695 19	800
1	6 695 14	6 695 20	1000
1	6 695 15	6 695 21	1250
1	6 695 16	6 695 22	1600
1	6 695 17	6 695 23	2000
1	6 695 74	6 695 75	2500
			Megszakítóképesség Icu 50 kA (415 V~)
1	6 695 36	6 695 42	630
1	6 695 37	6 695 43	800
1	6 695 38	6 695 44	1000
1	6 695 39	6 695 45	1250
1	6 695 40	6 695 46	1600
1	6 695 41	6 695 47	2000
1	6 695 78	6 695 79	2500

Csom.	Kat. szám		Kocsiszerkezet
1	3P	4P	DMX-SP/DMX-SP-I 2500-hez
	6 696 10	6 696 11	

DMX-SP 2500 elektronikus védelmi egységek



0 281 64

0 281 66

0 281 72

DMX-SP megszakítót elektronikus védelmi egységgel együtt kell megrendelni, ami a többi eszköztől teljesen függetlenül lehetővé teszi a védelmi feltételek nagyon pontos beállítását. Megfelel az IEC 60947-2 szabványnak

Csom.	Kat. szám	MP2 védelmi egységek
1	0 281 67	Választókapcsolókon keresztül történő beállítás DMX-SP 2500 és DMX ³ 1600 ACB-hez LSI védelmi egység Az alábbiak állításához: I _{sd} , t _{sd} , I _r , t _r and I _i
1	0 281 68	LSIg védelmi egység Az alábbiak állításához: I _{sd} , t _{sd} , I _r , t _r , I _i , I _g and t _g
1	0 281 64	MP4 védelmi egység LCD képernyővel Beépített LCD képernyő az elektromos értékek, beállítások és napló megjelenítésére. Választókapcsolókon keresztül történő beállítás DMX-SP2500 és DMX3 1600 ACB-hez LI védelmi egység Az alábbiak állításához: I _i , I _r , t _r
1	0 281 65	LSI védelmi egység Az alábbiak beállításához: I _{sd} , t _{sd} , I _r , t _r és I _i
1	0 281 66	LSIg védelmi egység Az alábbiak beállításához: I _{sd} , t _{sd} , I _r , t _r , I _i , I _g and t _g
1	0 281 70	Elektronikus védelmi egységek tartozékai DMX-SP 2500 és DMX3 1600 ACB-hez Kommunikációs lehetőség MP4 védelmi egységekhez
1	0 281 72	Külső segéd tápegység (bemenet 230 V ~)
1	0 281 99	Programozható kimeneti lehetőség MP4 védelmi egységekhez
1	6 696 05	DMX-SP 2500-hoz Külső nulla DMX-SP 2500-hoz

DMX-SP-I 2500 Terheléskapcsolók

630-tól 2500 A-ig



6 695 80

Geometriai méretek **18. oldal**
Műszaki jellemzők **11. oldal**

Megfelelnek az IEC 60947-3 szabványnak

Csom.	Kat. szám		Fix kialakítás
	Szerkezet 2500		
	3P	4P	
1	6 695 48	6 695 54	630
1	6 695 49	6 695 55	800
1	6 695 50	6 695 56	1000
1	6 695 51	6 695 57	1250
1	6 695 52	6 695 58	1600
1	6 695 53	6 695 59	2000
1	6 695 80	6 695 81	2500

A következőkkel együtt szállítva
- 4 segédérintkező: NO/NC
- ajtózár

Csom.	Váz 2500		Kikocsizható kialakítás
	3P	4P	
1	6 695 60	6 695 66	630
1	6 695 61	6 695 67	800
1	6 695 62	6 695 68	1000
1	6 695 63	6 695 69	1250
1	6 695 64	6 695 70	1600
1	6 695 65	6 695 71	2000
1	6 695 82	6 695 83	2500

A következőkkel együtt szállítva:
- 4 segédérintkező: NO/NC
- ajtózár
Kikocsizható alagra kell szerelni
Kat. szám 6 696 10 or 6 696 11

Segédberendezések és tartozékok
DMX-SP 2500-hoz **12-13 oldal**



DMX SP 2500 and DMX-SP-I 2500

630-tól 2500 A-ig

Műszaki jellemzők

Eszköz	DMX-SP 2500		DMX-SP-I 2500	
	2500		2500	
Névleges áram In (A)	630 / 800 / 1000 / 1250 / 1600 / 2000 / 2500		630 / 800 / 1000 / 1250 / 1600 / 2000 / 2500	
Névleges szigetelési feszültség (50/60Hz) Ui (V)	1000		1000	
Névleges üzemi feszültség (50/60Hz) Ue (V)	690		690	
Névleges impulzusállósági feszültség Uimp (kV)	12		12	
Felhasználási kategória	B		AC23A	
Leválasztásra alkalmas	Yes		Yes	
Megszakító képesség 415 V _~ [kA]-tól	42	50	-	
Névleges maximális rövidzárlati megszakító képesség Icu (kA)	220 / 240 V _~	42	50	-
	380 / 415 V _~	42	50	-
	440 / 460 V _~	42	50	-
IEC 60947-2	480 / 500 V _~	42	50	-
	600 V _~	42	42	-
	690 V _~	42	42	-
	Névleges üzemi rövidzárlati megszakító képesség Ics (%Icu)	100		-
Névleges rövidzárlati terhelhetőség Icm (kA)	220 / 240 V _~	88	105	105
	380 / 415 V _~	88	105	105
	440 / 460 V _~	88	105	105
IEC 60947-2	480 / 500 V _~	88	105	105
	600 V _~	88	88	88
	690 V _~	88	88	88
	Rövid idejű határáram (kA) for t = 1 s	220 / 240 V _~	42	50
380 / 415 V _~		42	50	50
440 / 460 V _~		42	50	50
IEC 60947-2	480 / 500 V _~	42	50	50
	600 V _~	42	42	42
	690 V _~	42	42	42
	Rövid idejű határáram (kA) for t = 3 s	220 / 240 V _~	25	25
380 / 415 V _~		25	25	25
440 / 460 V _~		25	25	25
IEC 60947-2	480 / 500 V _~	25	25	25
	600 V _~	25	25	25
	690 V _~	25	25	25
	Üzemidő (ciklus)	mechanikai karbantartás nélkül	5000	
mechanikai karbantartással		10000		10000
elektromos karbantartás nélkül		3000		3000
Hőmérséklet	üzemi	-25°C to +70°C		-25°C to +70°C
	tárolási	-25°C to +85°C		-25°C to +85°C

Névleges áram változása a környezeti hőmérséklet függvényében

Fix / Kikocsizható kialakítás

DMX-SP DMX-SP-I 2500	Hőmérséklet									
	40°C-ig		50°C		60°C		65°C		70°C	
	I _{max} (A)	I _r / I _n	I _{max} (A)	I _r / I _n	I _{max} (A)	I _r / I _n	I _{max} (A)	I _r / I _n	I _{max} (A)	I _r / I _n
Rögzített kialakítás	630	1	630	1	630	1	630	1	630	1
	800	1	800	1	800	1	800	1	800	1
	1000	1	1000	1	1000	1	1000	1	1000	1
	1250	1	1250	1	1250	1	1250	1	1250	1
	1600	1	1600	1	1600	1	1600	1	1552	0.97
	2000	1	2000	1	1940	0.97	1840	0.92	1760	0.88
Kikocsizható kialakítás	2500	1	2500	1	2350	0.94	2250	0.9	2150	0.86
	630	1	630	1	630	1	630	1	630	1
	800	1	800	1	800	1	800	1	800	1
	1000	1	1000	1	1000	1	1000	1	1000	1
	1250	1	1250	1	1250	1	1250	1	1250	1
	1600	1	1600	1	1600	1	1552	0.97	1488	0.93
2000	1	1920	0.96	1840	0.92	1760	0.88	1660	0.83	
2500	1	2400	0.96	2250	0.9	2100	0.84	1950	0.78	

Segédberendezések, tartozékok DMX-SP 2500-höz

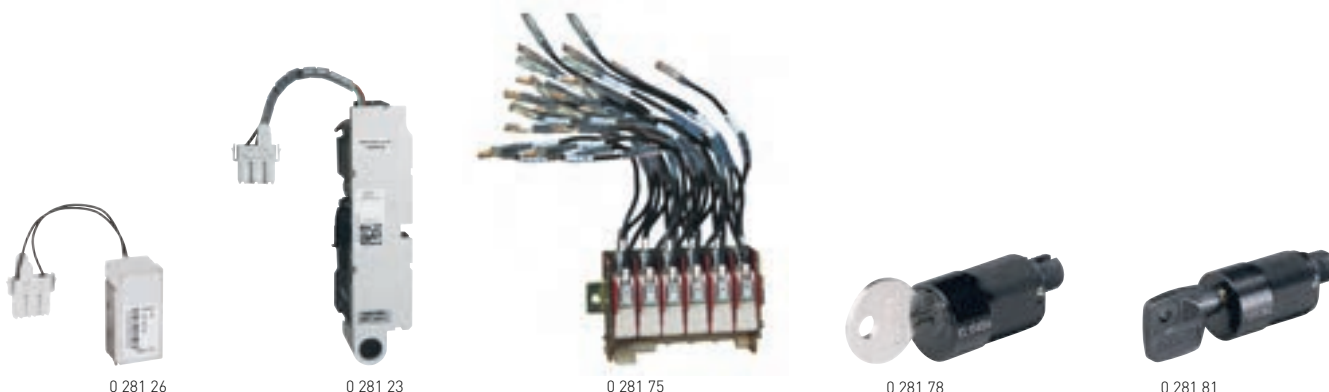

0 281 26

0 281 23

0 281 75

0 281 78

0 281 81

Csom.	Kat. szám	Vezérlő és jelző segédberendezések
		Munkaáramú kioldó Feszültséget kapcsolva rá, a megszakító leold DMX-SP 2500 és DMX3 1600-hoz
1	0 281 31	24 V~/=
1	0 281 32	48 V~/=
1	0 281 33	110 - 130 V~/=
1	0 281 34	220 - 250 V~/=
1	0 281 35	415 - 440 V~
		Nullfeszültség kioldók A tekerecs feszültségének megszűnése esetén a megszakító leold.
1	0 281 36	24 V~/=
1	0 281 37	48 V~/=
1	0 281 38	110 - 130 V~/=
1	0 281 39	220 - 250 V~/=
1	0 281 40	415 - 440 V~
		Késleltetett kioldási modul A nullfeszültség-kioldókkal együtt használható DMX-SP 2500 és 4000 valamint DMX3 szerkezet 1600-tól 6300-ig
1	0 288 62	110 V~/=
1	0 288 63	230 V~/=
		Motoros hajtások A DMX-SP motoros működtetéséhez a motoros meghajtóhoz csatlakoztatható egy behúzó tekerecs MX-SP 2500 és DMX3 1600-hoz
1	0 281 20	24 V~/=
1	0 281 21	48 V~/=
1	0 281 22	110 - 130 V~/=
1	0 281 23	220 - 250 V~/=
1	0 281 24	415 - 440 V~
		Behúzó tekercs Lehetővé teszi a megszakító távoli bekapcsolását, ha a zárórug megfeszített állapotban van DMX-SP 2500 és DMX3 1600-hoz
1	0 281 26	24 V~/=
1	0 281 27	48 V~/=
1	0 281 28	110 - 130 V~/=
1	0 281 29	220 - 250 V~/=
1	0 281 30	415 - 440 V~
		Kocsi állapotjelző kontaktus kikocsizható változathoz Bekocsizott / teszt / kikocsizott állapot jelzésére Pozícióként 1 váltóérintkező (legfeljebb 2 kontaktus dupla tartozékkal, abban az esetben ha a teszt pozícióhoz a 6 696 08 kat. számú biztonsági gomb nincs felszerelve) DMX-SP 2500 és DMX3 1600-hoz 1 váltóérintkező pozícióként (legfeljebb 2 érintkező dupla tartozékkal, ha a biztonsági gomb a teszteléshez. 6 696 08 kat. sz. nincs felszerelve)
1	0 281 73	

Csom.	Kat. szám	Reteszelés
		DMX-SP 2500 és DMX3 1600-hoz
		Kulcsra zárás «nyitott» állásban
1	0 281 78	1 zár 1 Ronis típusú lapos kulccsal tetszőleges
1	0 281 79	1 zár 1 Ronis típusú lapos kulccsal rögzített (kód. EL43525)
1	0 281 80	1 zár 1 Ronis típusú lapos kulccsal (kat szám ABA90GEL6149) rögzített (kód EL43363)
1	0 281 81	1 zár 1 Profalux típusú csillagkulccsal (kat szám HBA90GPS6149) tetszőleges
		Kulcsra zárás kikocsizott állapotban A zár felszerelése az ajzatra
1	0 281 82	1 zár csillag típusú kulccsal tetszőleges
1	0 281 83	1 zár lapos típusú kulccsal (kat szám ABA90GEL6149) tetszőleges
		Ajtózár Megakadályozza a lezárt megszakító ajtajának kinyitását Bal és jobb oldali szerelés
1	0 281 84	"Nyitott" állapotban lezár
1	0 281 77	Nyomógombok reteszelésére
		Tartozékok
		DMX-SP 2500 és DMX3 1600-hoz
1	0 281 88	Mechanikus számláló Számolja a készülék működési ciklusainak összességét
1	0 281 74	"Zárásra kész" érintkező megfeszített rugókkal
1	0 281 75	Segédérintkezős modul
1	0 281 89	Helytelen telepítést jelző eszköz Megakadályozza a kikocsizható megszakító behelyezését egy nem kompatibilis alapba
		DMX-SP 2500 kikocsizható változat
1	6 696 08	Bekocsizott / teszt / kikocsizott biztonsági gomb

Segédberendezések, tartozékok DMX-SP 2500-höz (folytatás)



Méretek **18. oldal**

Csom.	Kat. szám		Hátsó csatlakozók
			DMX-SP 2500 és DMX3 2500 szerkezethez
	3P	4P	Fix változathoz
1	0 288 84	0 288 85	Lapos sínes csatlakozáshoz A megszakító hátsó vízszintes csatlakozójára kell rögzíteni
1	0 288 82	0 288 83	Függőleges sínes csatlakozáshoz Ezek a csatlakozók a lapos csatlakozás függőlegessé alakítására valók A 0 288 84/85 katalógusszámúhoz a pólusszámnak megfelelően kell rögzíteni.
1	0 288 96	0 288 97	Kikocsizható változathoz Függőleges vagy vízszintes sínes csatlakozáshoz A megszakító hátoldali csatlakozóira kell rögzíteni
			Fázistávolság-növelő fix változathoz
			A megszakító vízszintes hátsó csatlakozóihoz kell rögzíteni DMXSP 2500 és DMX3 2500 szerkezetet
1	3P	4P	Lapos sínes csatlakozáshoz
1	0 288 86	0 288 87	Függőleges sínes csatlakozáshoz
1	0 288 88	0 288 89	Vízszintes sínes csatlakozáshoz
1	0 288 90	0 288 91	
			Szigetelő válaszfalak
	3P	4P	Fix változathoz
1	6 696 00	6 696 01	DMX-SP 2500-hoz
			Kikocsizható változathoz
1	6 696 02	6 696 03	DMX-SP 2500-hoz

Eszközök DMX-SP 2500 átkapcsolókhöz



0 289 20

Műszaki jellemzők [lásd E-katalógus](#)

Csom.	Kat. szám	Átkapcsolók eszközei
		A mechanikus reteszelés bowdenekkel történik és amelyekkel különböző típusú, függőlegesen vagy vízszintesen elhelyezett eszközöket le lehet reteszelni. A reteszelőegységet a megszakító jobb oldalára kell szerelni. A bowdenes reteszelőt külön kell rendelni (a kábelhosszúságot mindig a konfigurációnak megfelelően kell meghatározni - lásd alább). Reteszelő egység MX-SP 2500 vagy DMX3 1600-hoz
1	0 281 90	
		Bowden
		DMX-SP 2500 / 4000 és DMX3 1600 és 6300 közötti szerkezet
		Hosszúság
1	0 289 17	1000 mm
1	0 289 18	1500 mm
1	0 289 20	2600 mm
1	0 289 21	3000 mm
1	0 289 22	3600 mm
1	0 289 23	4000 mm
1	0 289 24	4600 mm
1	0 289 25	5600 mm

DMX-SP 4000 légmegszakítók

3200 tés 4000 A között



6 696 41

Méreték **20. oldal**
Műszaki jellemzők **15. oldal**

Az automatikus légmegszakítókat 6 682 90/91/92 és 0 288 00/01/02 kat. számú DMX-SP 4000 elektronikus védelmi egységekkel fel kell szerelni, amelyeket mindenképpen együtt, gyárilag összeszerelve kell megrendelni. Kérje a DMX-SP megrendelőlapot
Megfelel az IEC 60947-2 szabványnak

Csom.	Kat. szám		Fix változat
			1 segédérintkezővel NY + Z és ajtótomítással együtt szállítják
			Megszakító képesség Icu 50 kA [415 V~]
			In [A]
1	6 696 30	6 696 32	3200
1	6 696 31	6 696 33	4000
			Megszakító képesség Icu 65 kA [415 V~]
1	6 696 34	6 696 36	3200
1	6 696 35	6 696 37	4000
			Kikocsizható változat
			1 segédérintkezővel NY + Z és ajtótomítással együtt szállítják a 6 696 12 vagy 6 696 13 kat. számú kikocsizható szerkezetbe szerelhető
			Megszakító képesség Icu 50 kA [415 V~]
			In [A]
1	6 696 40	6 696 42	3200
1	6 696 41	6 696 43	4000
			Megszakításó képesség Icu 65 kA [415 V~]
1	6 696 44	6 696 46	3200
1	6 696 45	6 696 47	4000
			Kikocsizható alaplap
1	3P 6 696 12	4P 6 696 13	FX-SP/DMX-SP-I 4000-hez

DMX-SP 4000 elektronikus védelmi egységek



0 288 00



0 288 02

Beállítások és grafikonok **lásd E-katalógus**

DMX-SP megszakítókat elektronikus védelmi egységekkel fel kell szerelni, (gyárilag összeszerelve kell megrendelni), amik többi eszköztől teljesen függetlenül lehetővé teszik a védelmi feltételek nagyon pontos beállítását.
Megfelel az IEC 60947-2 szabványnak

Csom.	Kat. szám	MP2 védelmi egységek
1	6 682 90	Beállítás választókapcsoló segítségével LI védelmi egység Az alábbiak beállításához: li, lr és tr
1	6 682 91	LSI védelmi egység Az alábbiak beállításához: lsd, tsd, lr, tr és li
1	6 682 92	LSlg védelmi egység Az alábbiak beállításához: lsd, tsd, lr, tr, li, lg és tg
1	0 288 00	LI védelmi egység Az alábbiak beállításához: li, lr, tr
1	0 288 01	LSI védelmi egység Az alábbiak beállításához: lsd, tsd, lr, tr és li
1	0 288 02	LSlg védelmi egység Az alábbiak beállításához: lsd, tsd, lr, tr, li, lg és tg
1	0 288 05	Tartozékok elektronikus védelmi egységekhez DMX-SP 4000 és DMX3 2500 és 6300 közötti szerkezethez
1	0 288 06	Kommunikációs lehetőség MP4 védelmi egységekhez
1	0 288 11	Külső kiegészítő tápegység (24 V ~ / =)
1	0 288 12	Programozható kimeneti lehetőség MP4 védelmi egységekhez

DMX-SP-I 4000 Terheléskapcsolók

3200 és 4000 A között

DMX SP 4000 and DMX-SP-I 4000

from 3200 to 4000 A



6 695 95



Méretek **20. oldal**

Megfelelnek az IEC 60947-3 szabványnak

Csom.	Kat. szám		Fix változat
	Szerkezet 4000 3P 4P		1 segédérintkezővel NY + Z és ajtótomítéssel együtt szállítják
1	6 695 90	6 695 92	In (A) 3200
1	6 695 91	6 695 93	4000
	Szerkezet 4000 3P 4P		Kikocsizható változat
			1 segédérintkezővel NY + Z és ajtótomítéssel együtt szállítják a 6 696 12 vagy 6 696 13 kat. számú kikocsizható szerkezetbe kell beszerelni (6. oldal)
1	6 695 94	6 695 96	In (A) 3200
1	6 695 95	6 695 97	4000

Műszaki jellemzők

Készülék	DMX-SP 4000		DMX-SP-I 4000
Szerkezet	4000		4000
Névleges áram In (A)	3200 4000		3200 4000
Névleges szigetelési feszültség (50/60Hz) Ui (V)	1000		1000
Névleges feszültség (50/60Hz) Ue (V)	690		690
Névleges feszültség Uimp (kV)	12		12
Alkalmazási kategória	B		AC23A
Leválasztásra alkalmas	Yes		Yes
Megszakító képesség 415 V _~ (kA)	50	65	-
	220 / 240 V _~	50	65
Névleges rövidzárlati megszakítóképességi határ	50	65	-
	380 / 415 V _~	50	65
	440 / 460 V _~	50	65
Icu (kA)	50	65	-
	480 / 500 V _~	50	65
IEC 60947-2	600 V _~	42	50
	690 V _~	42	50
Névleges üzemi rövidzárlati megszakítóképesség Ics (%Icu)	100		-
	220 / 240 V _~	105	143
Névleges rövidzárlat tűrő képesség	105	143	143
	380 / 415 V _~	105	143
	440 / 460 V _~	105	143
Icm (kA)	105	143	143
	480 / 500 V _~	105	143
IEC 60947-2	600 V _~	88	105
	690 V _~	88	105
Névleges rövid idejű határáram	50	65	65
	220 / 240 V _~	50	65
	380 / 415 V _~	50	65
	440 / 460 V _~	50	65
Icw (kA) for t = 1 s	50	65	65
	480 / 500 V _~	50	65
IEC 60947-2	600 V _~	42	50
	690 V _~	42	50
Névleges rövid idejű határáram	36	40	40
	220 / 240 V _~	36	40
	380 / 415 V _~	36	40
	440 / 460 V _~	36	40
Icw (kA) for t = 3 s	36	40	40
	480 / 500 V _~	36	40
IEC 60947-2	600 V _~	36	40
	690 V _~	36	40
Élettartam (ciklus)	mechanikai karbantartás nélkül		5000
	mechanikai karbantartással		10000
	elektromos karbantartás nélkül		3000
Hőmérséklet	működési		-25°C to +70°C
	tárolási		-25°C to +85°C

Névleges áram változása a környezeti hőmérséklet függvényében

Fix / kikocsizható változat

DMX SP DMX-SP-I 4000	Hőmérséklet									
	40°C-ig		50°C		60°C		65°C		70°C	
	I _{max} (A)	I _r / I _n	I _{max} (A)	I _r / I _n	I _{max} (A)	I _r / I _n	I _{max} (A)	I _r / I _n	I _{max} (A)	I _r / I _n
Fix változat	3200	1	3200	1	3104	0.97	2944	0.92	2880	0.90
	4000	1	3600	0.90	3400	0.85	3200	0.80	3000	0.75
Kikocsizható változat	3200	1	3200	1	3104	0.97	2880	0.90	2720	0.85
	4000	1	3600	0.90	3320	0.83	3080	0.77	2800	0.70



Kiegészítők és tartozékok DMXSP 4000-hez **16-17. oldal**



Kiegészítők és tartozékok DMX-SP 4000-hez



0 288 51

0 288 58

0 288 37

0 288 44

0 288 15

Csom.	Kat. szám	Vezérlő és jelző kiegészítők	Csom.	Kat. szám	Reteszelés
		Munkaáramú kioldó Mikor feszültség kerül rá, a megszakító kiold			DMX-SP 4000 és DMX ³ 2500 és 6300 közötti szerkezet
1	0 288 48	24 V~/=	1	0 288 30	Kulcsos lezáró kikapcsolt állapotban Kat szám HBA90GPS6149 zár csillagkulccsal
1	0 288 49	48 V~/=	1	0 288 31	0 288 28 kat. számú szerkezetre szerelhető
1	0 288 50	110 - 130 V~/=	1	0 288 71	Kat szám ABA90GEL6149 zár lapos kulccsal
1	0 288 51	220 - 250 V~/=	1	0 288 71	0 288 28 kat. számú szerkezetre szerelhető
1	0 288 52	415 - 480 V~/=	1	0 288 06	(kat szám ABA90GEL6149) Zár Ronis típusú lapos kulccsal fix (cod. EL43525)
		Nullfeszültség-kioldó A megszakító a tekercs feszültségmentes állapotában kiold	1	0 289 06	(kat szám ABA90GEL6149) Zár Ronis típusú lapos kulccsal fix (cod. EL43363)
1	0 288 55	24 V~/=	1	0 288 28	2 zár fogadására alkalmas szerkezet
1	0 288 56	48 V~/=	1	0 288 29	Kat. szám: 0 288 29/30/31/71 és 0 289 06
1	0 288 57	110 - 130 V~/=			5 darabos lapos kulcskészlet
1	0 288 58	220 - 250 V~/=			Kulcsos lezáró kikocsizott állapotban Felszerelése a kocsiszerkezetre történik
1	0 288 59	415 - 480 V~/=	1	0 288 32	Kat szám HBA90GPS6149 zár csillagkulccsal
		Modul késleltetett kioldáshoz A fenti nullfeszültség kioldóval együtt használható DMX-SP 2500 és 4000 és 1600 és 6300 közötti DMX ³ szerkezethez	1	0 288 33	Kat szám ABA90GEL6149 zár lapos kulccsal
1	0 288 62	110 V~/=			Ajtózárás A lezárt megszakító ajtajának nyitását akadályozza meg
1	0 288 63	230 V~/=	1	0 288 20	Bal- és jobb oldalra szerelhető
		Motoros hajtás A DMX-SP motorizálásához a motoros hajtáshoz csatlakoztatható egy kioldó (nullfeszültségű vagy munkaáramú kioldó) és egy behúzó tekercs.	1	0 288 21	Reteszelés kikapcsolt állapotban Padlocking system for ACB (padlock not supplied)
1	0 288 34	DMX-SP 4000 és 2500 és 6300 közötti DMX ³ szerkezethez	1	0 288 24	Lakatólő nyomógombokhoz
1	0 288 35	24 V~/=	1	0 288 26	Lakatólő rendszer szigetelőernyőkhöz (lakat nélkül szállítva)
1	0 288 36	48 V~/=			Kiegészítők
1	0 288 37	110 - 130 V~/=	1	0 288 25	DMX-SP 4000 és DMX³ 2500-tól 6300-ig szerkezethez
1	0 288 38	220 - 250 V~/=	1	0 288 23	Készülék / kocsiszerkezet azonosító
1	0 288 40	415 - 440 V~/=	1	0 288 14	Alkalmazásával egy adott kocsiszerkezetbe csak a megfelelő készüléket lehet behelyezni
		Behúzó tekercs A behúzó tekercs lehetővé teszi a megszakító távoli bekapcsolását, ha a rugó felhúzott állapotban van	1	0 288 15	Működés számláló
1	0 288 41	24 V~/=	1	0 288 79	A készülék összes működési ciklusát számolja
1	0 288 42	48 V~/=	1	0 288 15	Meghúzott rugós "zárásra kész" kontaktus
1	0 288 43	110 - 130 V~/=	1	0 288 79	Kiegészítő segédkontaktus
1	0 288 44	220 - 250 V~/=			Emelőlemez
1	0 288 45	415 - 480 V~/=	1	6 696 16	DMX-SP 4000-hoz Kioldó kontaktus
		Jelző érintkező segédberendezésekhez Jelzőkontaktus munkaáramú- sé nullfeszültség kioldóhoz és behúzó tekercshez			A DMX-SP 4000 készülékkel gyárilag összeszerelve együtt kell rendelni
1	0 288 16	DMX-SP 4000 és DMX ³ 2500-tól 6300-ig szerkezethez			
		Állapotjelző érintkezők kikocsizható változathoz Bekocsizott / teszt / kikocsizott jelző kontaktus			
1	0 288 13	DMX-SP 4000 és DMX ³ 2500-tól 6300-ig szerkezethez			
		3 állású kapcsoló pozícióként			

Hátsó csatlakozók DMX-SP 4000-hoz

Eszközök DMX-SP 4000 átkapcsolókhöz



0 288 94



Geometriai méretek **21. oldal**

Csom.	Kat. szám		Hátsó csatlakozók
1	3P 6 696 14	4P 6 696 15	DMX-SP 4000 fi x változatú szerkezethez Lapos sínes csatlakozáshoz A megszakító hátsó vízszintes csatlakozójára kell rögzíteni
1	0 288 94	0 288 95	DMX-SP 4000 szerkezethez és DMX³ 4000 és 6300 fix vagy kikocsizható változatú szerkezethez DMX-SP fix változatnál: - Független sínes csatlakozáshoz - A 6 696 14/15 katalógus számú csatlakozóhoz a pólus számnak megfelelően kell rögzíteni DMX-SP kikocsizható változatnál: - Független vagy vízszintes sínes csatlakozáshoz - Közvetlenül a megszakító hátlapjára kell rögzíteni
1	3P 0 288 98	4P 0 288 99	Szigetelő válaszfalak Fix változatokhoz Szigetelő válaszfal DMX3/DMX3-I 2500/4000/6300 készülékekhez
1	0 288 18	0 288 19	Fix változatokhoz Szigetelő válaszfal DMX ³ /DMX ³ -I 2500/4000/6300 készülékekhez



0 288 65



0 289 20



Technikai jellemzők **lásd E-katalógus**

Csom.	Kat. szám	Készülékek átkapcsolókhöz
1	0 288 65	A mechanikus reteszelés bowdenekkel történik, amelyekkel 2 vagy 3 különböző típusú, függőlegesen vagy vízszintesen elhelyezett készüléket lehet reteszelni. A reteszelőegység a készülék jobb oldalára van felszerelve. A bowdenes reteszelő külön rendelhető (a kábelhosszúságot az egyes konfigurációknak megfelelően kell meghatározni - lásd alább). Bowden DMX-SP 4000 szerkezethez
1		Cable interlock DMX-SP 2500 / 4000 és DMX ³ 1600-tól 6300-ig szerkezethez
		Hossz
1	0 289 17	1000 mm
1	0 289 18	1500 mm
1	0 289 20	2600 mm
1	0 289 21	3000 mm
1	0 289 22	3600 mm
1	0 289 23	4000 mm
1	0 289 24	4600 mm
1	0 289 25	5600 mm

DMX-SP 2500

geometriai méretek

Fix változat

Külső méretek

3P változat

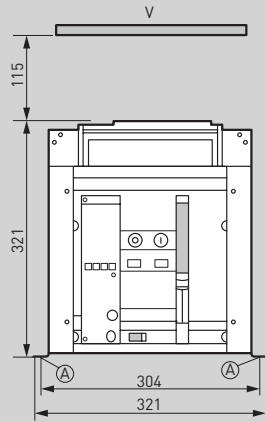

A = rögzítési pont a burkolaton

4P változat

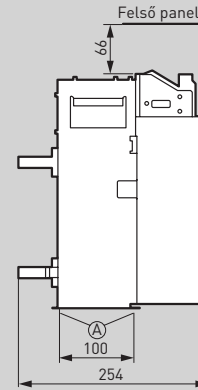
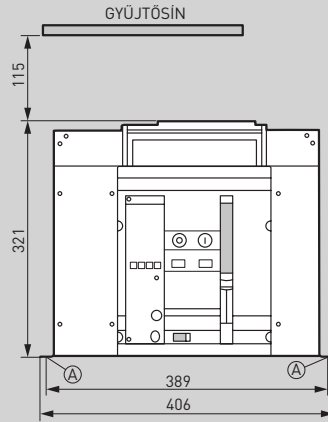

Hátsó csatlakozók vízszintes sínes kialakításhoz

3P változat

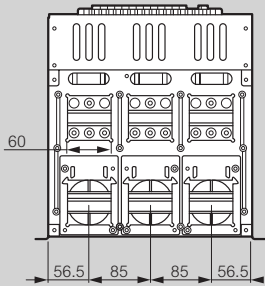

4P változat

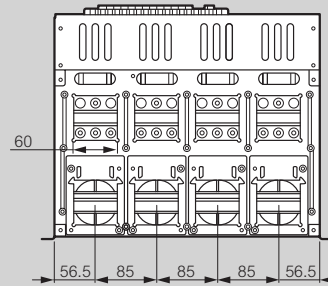

Hátsó csatlakozók lapos sínes kialakításhoz

Kat. szám 0 288 84/85

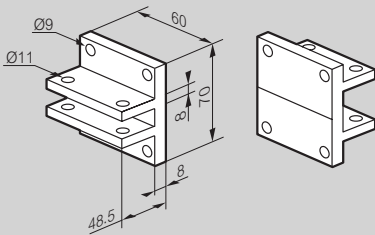

Hátsó csatlakozók függőleges sínes kialakításhoz

Kat. szám 0 288 82/83

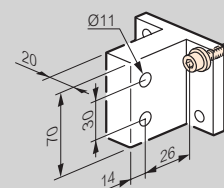

Fázistávolság növelők lapos sínes kialakításhoz

Kat. szám 0 288 86/87

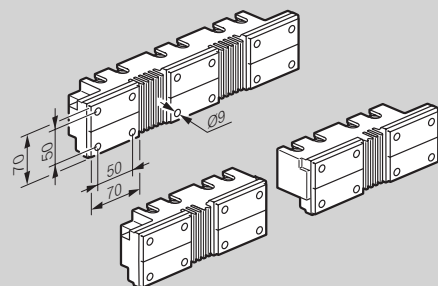

Fázistávolság növelők függőleges sínes kialakításhoz

Kat. szám 0 288 88/89

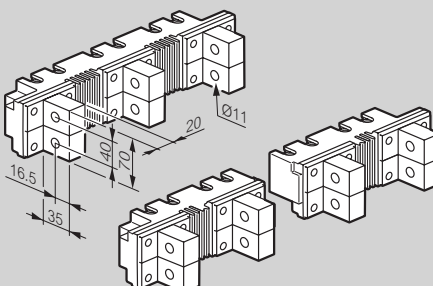

Fázistávolság növelők vízszintes sínes kialakításhoz

Kat. szám 0 288 90/91

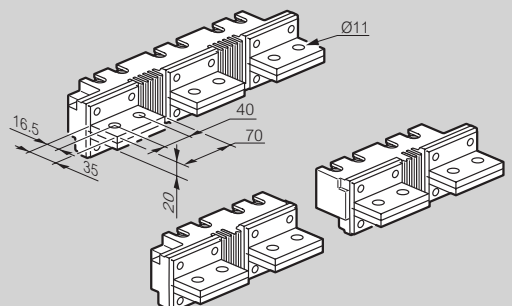

□ Kikocsizható változat

Külső méretek

3P változat

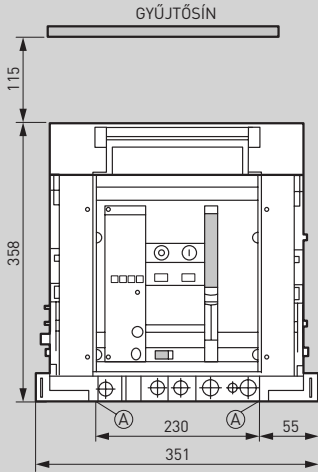

4P változat

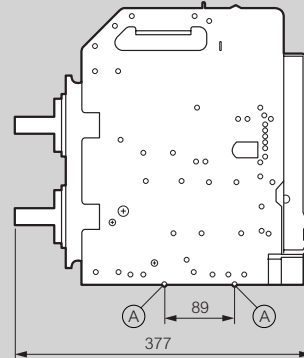
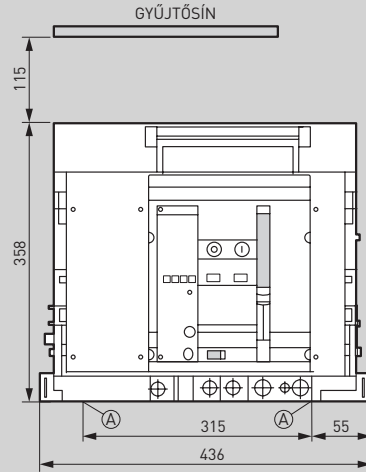

A = rögzítési pont a burkolaton

Hátsó csatlakozók vízszintes sínes kialakításhoz

3P változat

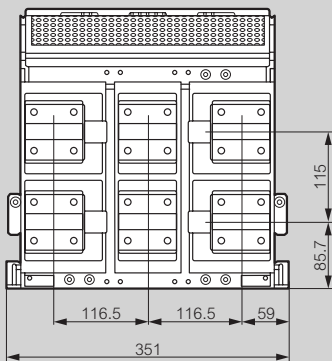

4P változat

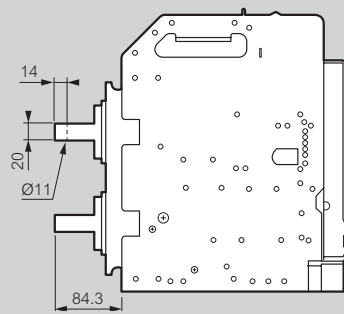
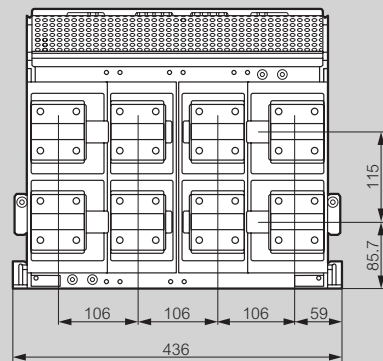

Elforgatható hátsó csatlakozók

Kat. szám 0 288 96/97

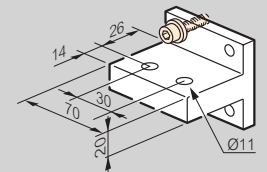

Hátsó csatlakozók függőleges sínes kialakításhoz

3P változat

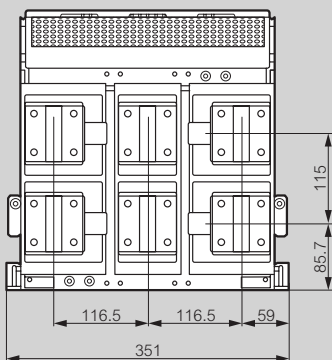

4P változat

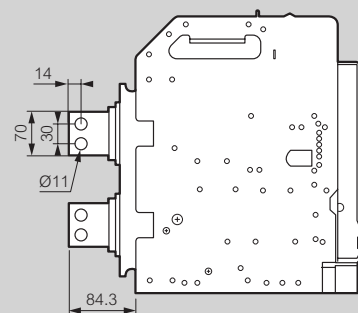
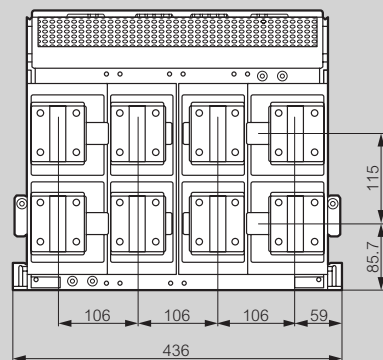

Elforgatható hátsó csatlakozók

Kat. szám 0 288 96/97

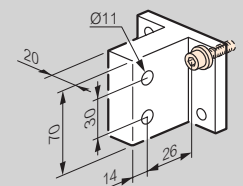

DMX-SP 4000

geometriai méretek

Fix változat - szerkezet 4000

Külső méretek

3P változat

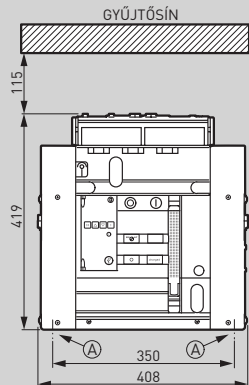

A = rögzítési pont a burkolaton

4P változat

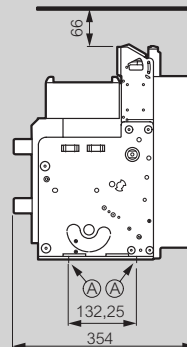
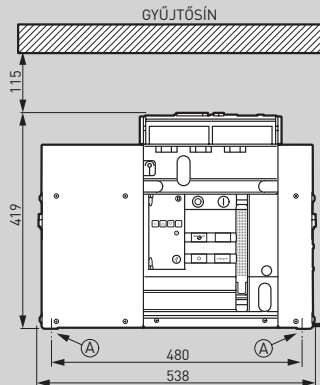

Csatlakozási elv

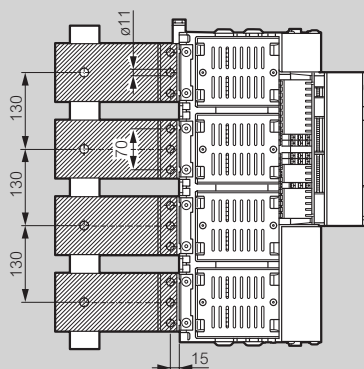
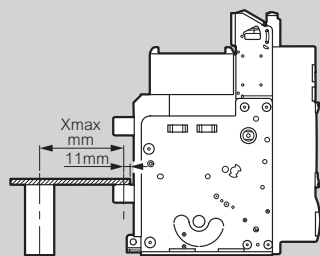

I_{cc} (kA)	≤ 50	≤ 65
X_{max} (mm)	300	250

Hátsó csatlakozók vízszintes sínes kialakításhoz

3P változat

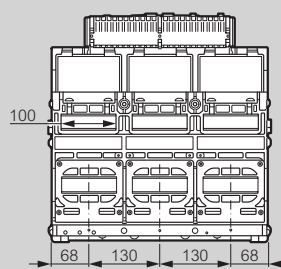

4P változat

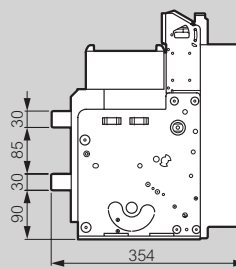
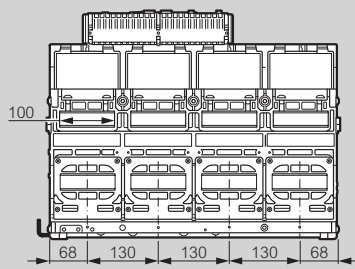

Hátsó csatlakozók lapos sínes kialakításhoz

Kat. szám 6 696 14/15

3P változat

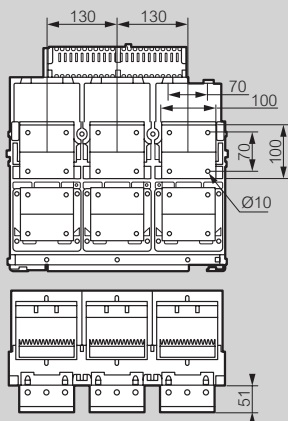

4P változat

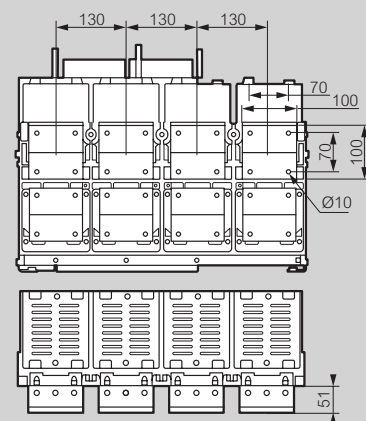

Hátsó csatlakozók

Kat. szám 6 696 14/15

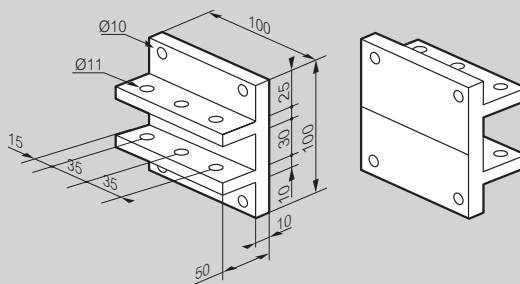

☐ Kikocsizható változat - szerkezet 4000

3P változat

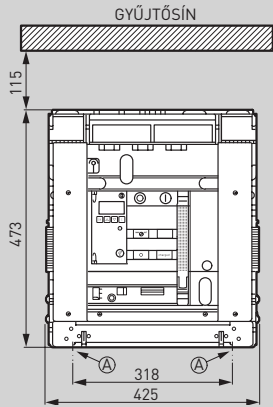

A = rögzítési pont a burkolaton

4P változat

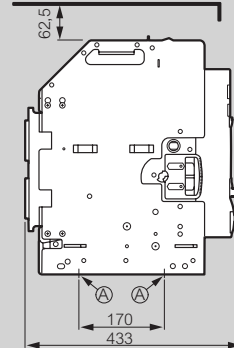
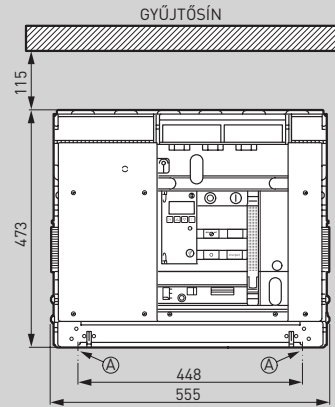

Hátsó csatlakozók lapos sínes kialakításhoz

3P változat

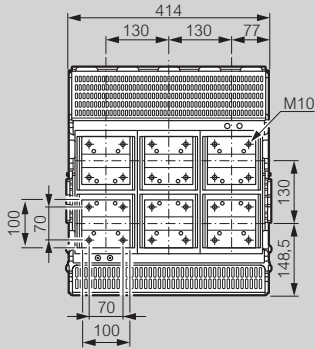

4P változat

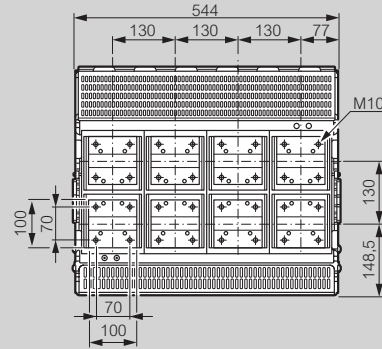

Hátsó csatlakozók vízszintes sínes kialakításhoz

Kat. szám 0 288 94/95

3P változat

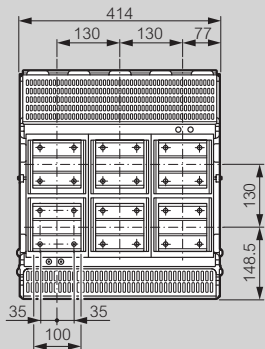

4P változat

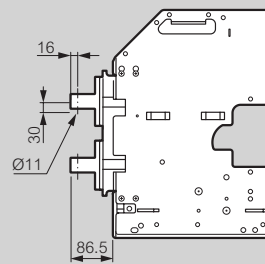
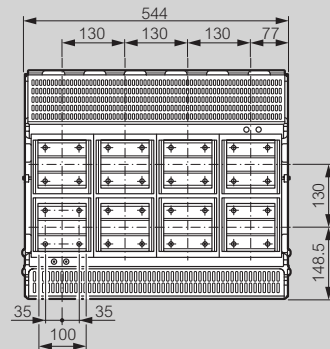

Elforgatható hátsó csatlakozók

Kat. szám 0 288 94/95

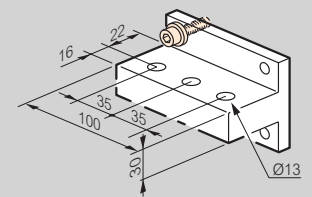

Hátsó csatlakozók lapos sínes kialakításhoz

Kat. szám 0 288 94/95

3P változat

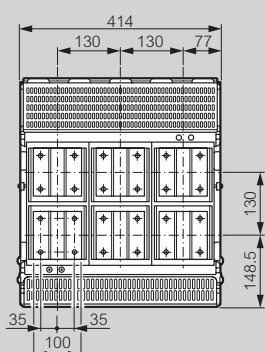

4P változat

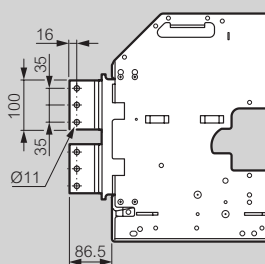
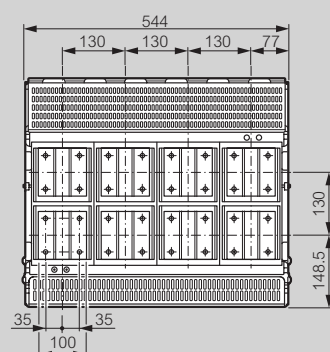

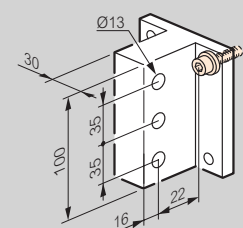

Elforgatható hátsó csatlakozók

Kat. szám 0 288 94/95



DPX³ kompakt megszakítók

áttekintő táblázat

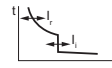
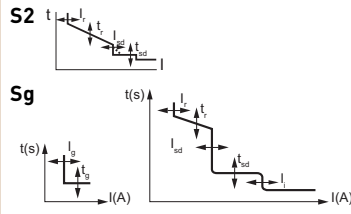
																
KÉSZÜLÉK	DPX ³ 160 termikus-mágneses				DPX ³ 250 termikus-mágneses				DPX ³ 250 elektronikus							
Rögzítés	kalapsín vagy szerelőlap				kalapsín vagy szerelőlap				kalapsín vagy szerelőlap							
Zárlati megszakítóképesség [kA] (EN 60947-2 és IEC 60947-2 szerint)	15 kA	25 kA	36 kA	50 kA	25 kA	36 kA	50 kA	70 kA	25 kA	36 kA	70 kA					
380/415 V-	16	25	36	50	25	36	50	70	25	36	70					
220/240 V-	25	35	50	65	40	60	100	100	40	60	100					
Megszakítóképesség [% I _{cn}]	100	100	100	100	100	100	100	100	100	100	100					
Alapvető felhasználási jellemzők																
Frekvencia	50/60 Hz															
Névleges feszültség U _e	690 V (ÁVK-val: 500 V)				690 V (ÁVK-val: 500 V)				690 V (ÁVK-val: 500 V)							
Alkalmazási kategória	A				A				A							
Termikus-mágneses beállítások																
 Termikus	0,8-1 I _n				0,8-1 I _n				-							
Mágneses	10 I _n (16 és 25 A esetén fix 400 A)				5-10 I _n				-							
Elektronikus kioldó beállításai																
	-				-				I _r : 0,4-1 I _n I _{sd} : 1,5-10 I _n I _g : 0,2-1 x I _n OFF t _g : 0,1-1 s							
Maximálisan beköthető																
Tömör vezeték	120 mm ²				185 mm ²				185 mm ²							
Hajlékony vezeték	95 mm ²				150 mm ²				150 mm ²							
Saru vagy rézsín méret	18 mm				25 mm ⁽¹⁾				25 mm ⁽¹⁾							
Meghúzási nyomaték	8 Nm				10 Nm				10 Nm							
Névleges áram 40 °C esetén I _n [A]																
I _n [A]	16	25	40	63	80	100	125	160	100	160	200	250	40	100	160	250
Fázis	16	25	40	63	80	100	125	160	100	160	200	250	40	100	160	250
N	16	25	40	63	80	100	125	160	100	160	200	250	40	100	160	250
N/2	-	-	-	-	-	-	-	-	-	-	-	-	-	-	-	-
Rövidzárlat elleni védelem iM [A]																
	Fix								Beállítható							
I _n [A]	16	25	40	63	80	100	125	160	100	160	200	250	-			
Fázis	400	400	400	630	800	1000	1250	1600	125-250	200-400	315-630	500-1000	-			
N	400	400	400	630	800	1000	1250	1600	125-250	200-400	315-630	500-1000	-			
N/2	-	-	-	-	-	-	-	-	-	-	-	-	-			
Élettartam																
Villamos élettartam (kapcsolás)	8000				8000				8000							
Mechanikai élettartam (kapcsolás)	25 000				20 000				20 000							
Áramvédelmi készülék																
Típus	ÁVK nélkül vagy beépítve				ÁVK nélkül vagy beépítve				ÁVK nélkül vagy beépítve							

(1) Csak rézsínek esetén

DPX³ 630 termikus-mágneses					DPX³ 630 elektronikus					DPX³ 1600 termikus-mágneses					DPX³ 1600 elektronikus					
szerelőlap					szerelőlap					szerelőlap					szerelőlap					
36 kA	50 kA	70 kA	100 kA		36 kA	50 kA	70 kA	100 kA		36 kA	50 kA	70 kA	100 kA		36 kA	50 kA	70 kA	100 kA		
36	50	70	100		36	50	70	100		36	50	70	100		36	50	70	100		
70	100	120	170		70	100	120	170		70	100	120	170		70	100	120	170		
100	100	100	100		100	100	100	100		100	100	100	100		100	100	100	100		
50/60 Hz																				
690 V~					690 V~					690 V~					690 V~					
A					A: In 630 A - B: In 200-400 A					A					B					
0.8 - 1 In					-					0.8-1 In					-					
5 - 10 In					-					5-10 In					-					
					S1 S2 Sg										S2 Sg					
					I _r = 0.4 - 1 x I _n										I _r = 0.4 - 1 x I _n					
					t _r = 3-30 s										t _r = 3-30 s					
					I _{sd} = 1.5 - 10 I _r										I _{sd} = 1.5 - 10 I _r					
					t _{sd} (I=K) = 0-500 ms										t _{sd} (I=K) = 0-500 ms					
					t _{sd} (I²t=K) = 0-500 ms										t _{sd} (I²t=K) = 0-500 ms					
					I _g = 0.2 - 1 x I _n										I _g = 0.2 - 1 x I _n					
					t _g = 0.1 - 1 s										t _g = 0.1 - 1 s					
300 mm² vagy 2 x 240 mm²					300 mm² vagy 2 x 240 mm²					2 vagy 4 x 240 mm²					2 vagy 4 x 240 mm²					
240 mm² vagy 2 x 185 mm²					240 mm² vagy 2 x 185 mm²					2 vagy 4 x 185 mm²					2 vagy 4 x 185 mm²					
32 mm					32 mm					50 mm					50 mm					
15 Nm										20 Nm										
250	320	400	500	630	250	320	400	500	630	500	630	800	1000	1250	500	630	800	1000	1250	1600
250	320	400	500	630	250	320	400	500	630	500	630	800	1000	1250	500	630	800	1000	1250	1600
250	320	400	500	630	fázisáram 0-50-100%-a					500	630	800	1000	1250	fázisáram 0-50-100%-a					
-	250	250	250	320	-					-	-	-	500	630	-					
Beállítható																				
250	320	400	500	630	-					500	630	800	1000	1250	-					
1250-2500;1600-3200;2000-4000;2500-5000;3150-6300					-					2500-5000	3150-6300	4000-8000	5000-10000	6250-12500	-					
1250-2500;1600-3200;2000-4000;2500-5000;3150-6300					-					2500-5000	3150-6300	4000-8000	5000-10000	6250-12500	-					
-	1000-2000	1250-2500	1600-2500	2000-4000	-					-	-	-	2500-5000	3150-6000	-					
5000					5000					4000					4000					
10000					20000					10000					10000					
alulra szerelhető ÁVK modul					alulra szerelhető ÁVK modul					-					-					

DPX³ 160 termikus-mágneses kioldóval

kompakt megszakítók 16 és 160 A között



4 200 00

4 200 10

4 200 37

4 201 57

Műszaki jellemzők az **e-katalógusban**
Geometriai méretek az **e-katalógusban**

Kalapsínre vagy szerelőlapra szerelhető
Alkalmos kisfeszültségű áramkörök védelmére és vezérlésére
Bekötőkapcsokkal szállítva:
- hajlékony: max. 70 mm²
- tömör: max. 95 mm²

Bármely fix készülék átalakítható kihúzható változattá
Segédérintkezőkkel, kioldóval és egyéb kiegészítővel felszerelhető
Beállítások plombálhatóak
Megfelel az IEC 60947-2 szabványnak

Csom.	Kat. szám		Kompakt megszakítók - fix Termikus beállítás 0,8 és 1 In között Mágneses kioldó rögzített értéken: 10 In (kivéve 16 A és 25 A változatok: 400 A) Zárlati határ-megszakítóképesség Icu = 16 kA (=100% Ics) (400 V~) In (A)
	3P	4P	
1	4 200 00	4 200 10	16
1	4 200 01	4 200 11	25
1	4 200 02	4 200 12	40
1	4 200 03	4 200 13	63
1	4 200 04	4 200 14	80
1	4 200 05	4 200 15	100
1	4 200 06	4 200 16	125
1	4 200 07	4 200 17	160
			Zárlati határ-megszakítóképesség Icu = 25 kA (=100% Ics) (400 V~) In (A)
1	4 200 40	4 200 50	16
1	4 200 41	4 200 51	25
1	4 200 42	4 200 52	40
1	4 200 43	4 200 53	63
1	4 200 44	4 200 54	80
1	4 200 45	4 200 55	100
1	4 200 46	4 200 56	125
1	4 200 47	4 200 57	160
			Zárlati határ-megszakítóképesség Icu = 36 kA (=100% Ics) (400 V~) In (A)
1	4 200 80	4 200 90	16
1	4 200 81	4 200 91	25
1	4 200 82	4 200 92	40
1	4 200 83	4 200 93	63
1	4 200 84	4 200 94	80
1	4 200 85	4 200 95	100
1	4 200 86	4 200 96	125
1	4 200 87	4 200 97	160
			Zárlati határ-megszakítóképesség Icu = 50 kA (=100% Ics) (400 V~) In (A)
1	4 201 20	4 201 30	16
1	4 201 21	4 201 31	25
1	4 201 22	4 201 32	40
1	4 201 23	4 201 33	63
1	4 201 24	4 201 34	80
1	4 201 25	4 201 35	100
1	4 201 26	4 201 36	125
1	4 201 27	4 201 37	160

Csom.	Kat. szám	Kompakt megszakítók áramvédelmi funkcióval - fix Termikus beállítás 0,8 és 1 In között Mágneses kioldó rögzített értéken: 10 In (kivéve 16 A és 25 A változatok: 400 A) Beépített LCD kijelzős hibaáram-védelem Beállítható érzékenység: 0,03-0,3-1-3 A Beállítható késleltetés: 0-0,3-1-3 s (0,03 A érzékenység esetén nincs késleltetés)
	4P	
1	4 200 30	16
1	4 200 31	25
1	4 200 32	40
1	4 200 33	63
1	4 200 34	80
1	4 200 35	100
1	4 200 36	125
1	4 200 37	160
		Zárlati határ-megszakítóképesség Icu = 25 kA (=100% Ics) (400 V~) In (A)
1	4 200 70	16
1	4 200 71	25
1	4 200 72	40
1	4 200 73	63
1	4 200 74	80
1	4 200 75	100
1	4 200 76	125
1	4 200 77	160
		Zárlati határ-megszakítóképesség Icu = 36 kA (=100% Ics) (400 V~) In (A)
1	4 201 10	16
1	4 201 11	25
1	4 201 12	40
1	4 201 13	63
1	4 201 14	80
1	4 201 15	100
1	4 201 16	125
1	4 201 17	160
		Zárlati határ-megszakítóképesség Icu = 50 kA (=100% Ics) (400 V~) In (A)
1	4 201 50	16
1	4 201 51	25
1	4 201 52	40
1	4 201 53	63
1	4 201 54	80
1	4 201 55	100
1	4 201 56	125
1	4 201 57	160

DPX³ 160

szereelési, rögzítési és csatlakozási tartozékok

DPX³ 160

csatlakozás

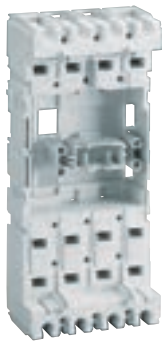

4 210 40



4 210 36

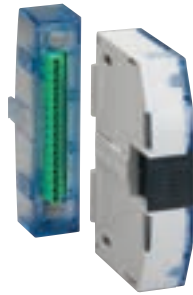

4 210 44

Csom.	Kat. szám	Kihúzható készlet
		Fix DPX ³ 160 készülék kikocsizhatóvá alakításához
		Foglalatok
1	4 210 40	Mellső vagy hátsó csatlakozókkal
1	4 210 41	DPX ³ 160 3P készülékhez
		DPX ³ 160 4P készülékhez (sima vagy ÁVK-s változatokhoz)
1	4 210 44	Csatlakozókészlet (vastag)
		8 érintkezős
		Lezárókészletek
1	4 210 45	Ronis készlet, lapos kulccsal No. ABA90GEL6149
1	4 210 46	Profalux készlet, csillagkulccsal No. HBA90GPS6149
1	4 210 47	Lakatosható készlet

Csom.	Kat. szám	Csatlakozási kiegészítők
		Megnövelt bekötőkapcsok
		1x120 mm ² hajlékony, 1x150 mm ² tömör Al/Cu kábelekhez vagy 18 mm sínekhez
1	4 210 26	3 darabos készlet
1	4 210 27	4 darabos készlet
		Tartalék bekötőkapcsok
		1x75 mm ² hajlékony, 1x95 mm ² tömör Al/Cu kábelekhez vagy 14 mm sínekhez
1	4 210 93	3 darabos készlet
1	4 210 94	4 darabos készlet
1	4 210 70	Szigetelő válaszfal
		3 darabos készlet
		Csavarkészlet
		Kábelcső közvetlen fogadásához
		Közvetlen max. 19x6,5x6,5
		Plombálható kapocstakaróval ellátható
1	4 210 28	3 darabos készlet
1	4 210 29	4 darabos készlet
		Fázistávolság-növelő
		Bejövő sínekhez vagy kábelekhez
1	4 210 32	3 darabos készlet
1	4 210 33	4 darabos készlet
		Hátsó csatlakozók
		Hátsó csatlakozás megvalósításához
		DPX ³ 160 fix és kihúzható változatoknál
		Lapos csuklós csatlakozók
1	4 210 36	3 darabos készlet
1	4 210 37	4 darabos készlet

Csom.	Kat. szám	Plombálható kapocstakaró készlet
		2 darabos készlet
		Mellső csatlakozás esetén
1	4 210 54	3P készülékhez
1	4 210 55	4P készülékhez
		Hátsó csatlakozás esetén
1	4 210 50	3P készülékhez
1	4 210 51	4P készülékhez

Csom.	Kat. szám	Rögzítő lemezek
		Kalapsínre rögzítéshez
1	4 210 71	DPX ³ 160 3P/4P áramvédelem nélküli készülékekhez
1	4 210 73	DPX ³ 160 4P áramvédelemmel ellátott készülékhez
1	4 210 68	DPX ³ 160 3P/4P készülékekhez oldalsó motorral
1	4 052 26	20 modul széles vágható sínmagasító
		Kompakt megszakítóval azonos sorban lévő Lexic moduláris készülékek kiemeléséhez
		HX ³ kiegészítők fogadására alkalmas

Bekötés

Közvetlen bekötés

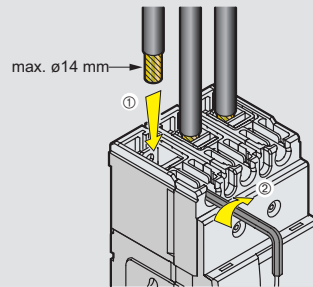

Hajlékony	1,5 → 70 mm ²
#16	→ #2/0 AWG
vagy	
Merev	1,5 → 95 mm ²
#16	→ #4/0 AWG

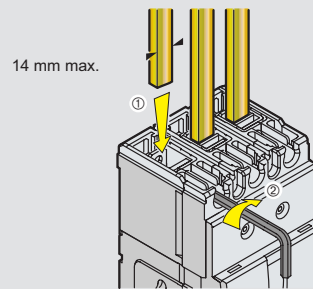

Fázistávolság-növelők

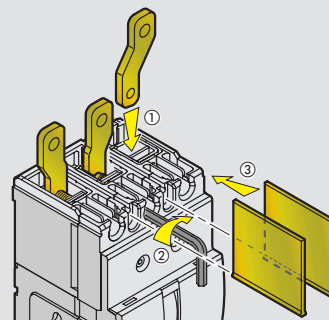

Hátsó csatlakozók

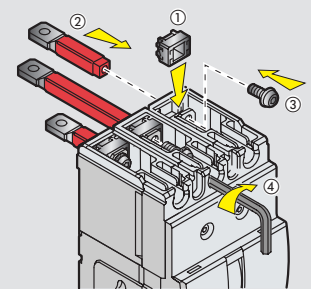

Plombálható kapocstakaró

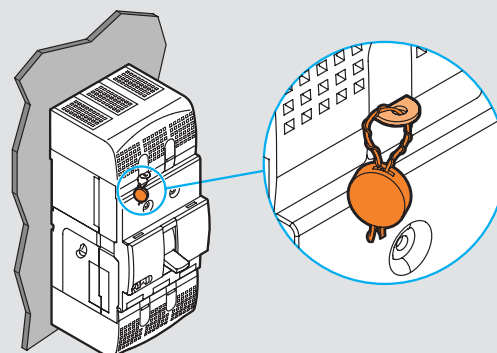

DPX³ 250 termikus-mágneses kioldóval

kompakt megszakítók 100 és 250 A között



4 202 05



4 202 25

Műszaki jellemzők az **e-katalógusban**
Geometriai méretek az **e-katalógusban**

Kalapsínre vagy szerelőlapra szerelhető
Alkalmos kisfeszültségű áramkörök védelmére és vezérlésére
Válaszfalal szállítva
Csatlakozólapokkal szállítva:
- sínekhez
- kábelsarus csatlakozáshoz

Felszerelhető bekötőkapcsokkal:
- hajlékony: max. 120 mm²
- tömör: max. 150 mm²
Bármely fix készülék átalakítható kihúzható változattá
Segédérintkezőkkel, kioldóval és egyéb kiegészítővel felszerelhetők
Beállítások plombálhatóak
Megfelel az IEC 60947-2 szabványnak

Csom.	Kat. szám		In (A)	Kompakt megszakítók - fix
	3P	4P		
1	4 202 05	4 202 15	100	Termikus beállítás 0,8 és 1 In között Mágneses beállítás 5 és 10 In között (kivéve 16 A és 25 A változatok: 400 A) Zárlati határ-megszakítóképesség Icu = 25 kA (=100% Ics) (400 V~)
1	4 202 07	4 202 17	160	
1	4 202 08	4 202 18	200	
1	4 202 09	4 202 19	250	
				Zárlati határ-megszakítóképesség Icu = 36 kA (=100% Ics) (400 V~)
1	4 202 35	4 202 45	100	Termikus beállítás 0,8 és 1 In között Mágneses beállítás 5 és 10 In között (kivéve 16 A és 25 A változatok: 400 A) Zárlati határ-megszakítóképesség Icu = 25 kA (=100% Ics) (400 V~)
1	4 202 37	4 202 47	160	
1	4 202 38	4 202 48	200	
1	4 202 39	4 202 49	250	
				Zárlati határ-megszakítóképesség Icu = 36 kA (=100% Ics) (400 V~)
1	4 202 65	4 202 75	100	Termikus beállítás 0,8 és 1 In között Mágneses beállítás 5 és 10 In között (kivéve 16 A és 25 A változatok: 400 A) Zárlati határ-megszakítóképesség Icu = 50 kA (=100% Ics) (400 V~)
1	4 202 67	4 202 77	160	
1	4 202 68	4 202 78	200	
1	4 202 69	4 202 79	250	
				Zárlati határ-megszakítóképesség Icu = 50 kA (=100% Ics) (400 V~)
1	4 206 05	4 206 15	100	Termikus beállítás 0,8 és 1 In között Mágneses beállítás 5 és 10 In között (kivéve 16 A és 25 A változatok: 400 A) Zárlati határ-megszakítóképesség Icu = 70 kA (=100% Ics) (400 V~)
1	4 206 07	4 206 17	160	
1	4 206 08	4 206 18	200	
1	4 206 09	4 206 19	250	
				Zárlati határ-megszakítóképesség Icu = 70 kA (=100% Ics) (400 V~)

Csom.	Kat. szám	In (A)	Kompakt megszakító áramvédelmi funkcióval - fix
	4P		
1	4 202 25	100	Termikus beállítás 0,8 és 1 In között Mágneses beállítás 5 és 10 In között Beépített LCD kijelzős hibaáram-védelem Beállítható érzékenység: 0,03-0,3-1-3 A Beállítható késleltetés: 0-0,3-1-3 s (0,03 A érzékenység esetén nincs késleltetés) Zárlati határ-megszakítóképesség Icu = 25 kA (=100% Ics) (400 V~)
1	4 202 27	160	
1	4 202 28	200	
1	4 202 29	250	
			Zárlati határ-megszakítóképesség Icu = 36 kA (=100% Ics) (400 V~)
1	4 202 55	100	Termikus beállítás 0,8 és 1 In között Mágneses beállítás 5 és 10 In között Beépített LCD kijelzős hibaáram-védelem Beállítható érzékenység: 0,03-0,3-1-3 A Beállítható késleltetés: 0-0,3-1-3 s (0,03 A érzékenység esetén nincs késleltetés) Zárlati határ-megszakítóképesség Icu = 50 kA (=100% Ics) (400 V~)
1	4 202 57	160	
1	4 202 58	200	
1	4 202 59	250	
			Zárlati határ-megszakítóképesség Icu = 50 kA (=100% Ics) (400 V~)
1	4 202 85	100	Termikus beállítás 0,8 és 1 In között Mágneses beállítás 5 és 10 In között Beépített LCD kijelzős hibaáram-védelem Beállítható érzékenység: 0,03-0,3-1-3 A Beállítható késleltetés: 0-0,3-1-3 s (0,03 A érzékenység esetén nincs késleltetés) Zárlati határ-megszakítóképesség Icu = 70 kA (=100% Ics) (400 V~)
1	4 202 87	160	
1	4 202 88	200	
1	4 202 89	250	
			Zárlati határ-megszakítóképesség Icu = 70 kA (=100% Ics) (400 V~)
1	4 206 25	100	Termikus beállítás 0,8 és 1 In között Mágneses beállítás 5 és 10 In között Beépített LCD kijelzős hibaáram-védelem Beállítható érzékenység: 0,03-0,3-1-3 A Beállítható késleltetés: 0-0,3-1-3 s (0,03 A érzékenység esetén nincs késleltetés) Zárlati határ-megszakítóképesség Icu = 25 kA (=100% Ics) (400 V~)
1	4 206 27	160	
1	4 206 28	200	
1	4 206 29	250	
			Zárlati határ-megszakítóképesség Icu = 25 kA (=100% Ics) (400 V~)

DPX³ 250 elektronikus kioldóval

kompakt megszakítók 40 és 250 A között



4 203 69



4 203 25

Műszaki jellemzők az **e-katalógusban**
Geometriai méretek az **e-katalógusban**

Kalapsínre vagy szerelőlapra szerelhető
Alkalmos kisfeszültségű áramkörök védelmére és vezérlésére
Válaszfalal szállítva
Csatlakozólapokkal szállítva:
- sínekhez
- kábelsarus csatlakozáshoz

Felszerelhető bekötőkapcsokkal:
- hajlékony: max. 120 mm²
- tömör: max. 150 mm²
Bármely fix készülék átalakítható kihúzható változattá
Segédérintkezőkkel, kioldóval és egyéb kiegészítővel felszerelhetők
Beállítások plombálhatóak
Megfelel az IEC 60947-2 szabványnak

Csom.	Kat. szám		Zárlati határ-megszakítóképesség Icu = 25 kA (=100% Ics) (400 V~)
	3P	4P	
1	4 203 02	4 203 12	40
1	4 203 05	4 203 15	100
1	4 203 07	4 203 17	160
1	4 203 09	4 203 19	250
			Zárlati határ-megszakítóképesség Icu = 36 kA (=100% Ics) (400 V~)
1	4 203 32	4 203 42	40
1	4 203 35	4 203 45	100
1	4 203 37	4 203 47	160
1	4 203 39	4 203 49	250
			Zárlati határ-megszakítóképesség Icu = 50 kA (=100% Ics) (400 V~)
1	4 203 62	4 203 72	40
1	4 203 65	4 203 75	100
1	4 203 67	4 203 77	160
1	4 203 69	4 203 79	250
			Zárlati határ-megszakítóképesség Icu = 70 kA (=100% Ics) (400 V~)
1	4 206 35	4 206 45	40
1	4 206 37	4 206 47	100
1	4 206 38	4 206 48	160
1	4 206 39	4 206 49	250

Csom.	Kat. szám	Zárlati határ-megszakítóképesség Icu = 25 kA (=100% Ics) (400 V~)
		Zárlati határ-megszakítóképesség Icu = 36 kA (=100% Ics) (400 V~)
1	4 203 22	40
1	4 203 25	100
1	4 203 27	160
1	4 203 29	250
		Zárlati határ-megszakítóképesség Icu = 50 kA (=100% Ics) (400 V~)
1	4 203 52	40
1	4 203 55	100
1	4 203 57	160
1	4 203 59	250
		Zárlati határ-megszakítóképesség Icu = 70 kA (=100% Ics) (400 V~)
1	4 203 82	40
1	4 203 85	100
1	4 203 87	160
1	4 203 89	250
		Zárlati határ-megszakítóképesség Icu = 70 kA (=100% Ics) (400 V~)
1	4 206 55	40
1	4 206 57	100
1	4 206 58	160
1	4 206 59	250

DPX³ 250 elektronikus kioldóval és beépített méréssel

kompakt megszakítók 40 és 250 A között (folytatás)



4 206 79



4 204 25

Műszaki jellemzők az **e-katalógusban**
Geometriai méretek az **e-katalógusban**

Kalapsínre vagy szerelőlapra szerelhető
Alkalmos kisfeszültségű áramkörök védelmére és vezérlésére
Válaszfalal szállítva
Csatlakozólapokkal szállítva:
- sínekhez
- kábelsarus csatlakozáshoz

Felszerelhető bekötőkapcsokkal:
- hajlékony: max. 120 mm²
- tömör: max. 150 mm²
Bármely fix készülék átalakítható kihúzható változattá
Segédérintkezőkkel, kioldóval és egyéb kiegészítővel felszerelhetők
Beállítások plombálhatóak
Megfelel az IEC 60947-2 szabványnak

Csom.	Kat. szám		In [A]	Zárlati határ-megszakítóképesség Icu = 25 kA (=100% Ics) (400 V~)
	3P	4P		
	Kompakt megszakítók beépített méréssel - fix			
	Túlterhelés beállítás: Ir: 0,4 és 1 In között tr: 3 és 15 s között Rövidzárlat beállítás: Isd: 1,5 és 10 In között tsd: 0 és 0,5 s között Beépített méréssel, LCD kijelzővel: áram, feszültség, frekvencia, teljesítmény, fogyasztás és harmonikusok			
	Zárlati határ-megszakítóképesség Icu = 25 kA (=100% Ics) (400 V~)			
1	4 204 02	4 204 12	40	
1	4 204 05	4 204 15	100	
1	4 204 07	4 204 17	160	
1	4 204 09	4 204 19	250	
	Zárlati határ-megszakítóképesség Icu = 36 kA (=100% Ics) (400 V~)			
1	4 204 32	4 204 42	40	
1	4 204 35	4 204 45	100	
1	4 204 37	4 204 47	160	
1	4 204 39	4 204 49	250	
	Zárlati határ-megszakítóképesség Icu = 50 kA (=100% Ics) (400 V~)			
1	4 204 62	4 204 72	40	
1	4 204 65	4 204 75	100	
1	4 204 67	4 204 77	160	
1	4 204 69	4 204 79	250	
	Zárlati határ-megszakítóképesség Icu = 70 kA (=100% Ics) (400 V~)			
1	4 206 65	4 206 75	40	
1	4 206 67	4 206 77	100	
1	4 206 68	4 206 78	160	
1	4 206 69	4 206 79	250	

Csom.	Kat. szám	In [A]	Zárlati határ-megszakítóképesség Icu = 25 kA (=100% Ics) (400 V~)
	4P		
	Kompakt megszakítók beépített méréssel és áramvédelmi funkcióval - fix		
	Túlterhelés beállítás: Ir: 0,4 és 1 In között tr: 3 és 15 s között Rövidzárlat beállítás: Isd: 1,5 és 10 In között tsd: 0 és 0,5 s között Beépített LCD kijelzős hibaáram-védelem Beállítható érzékenység: 0,03–0,3–1–3 A Beállítható késleltetés: 0–0,3–1–3 s (0,03 A érzékenység esetén nincs késleltetés) Beépített méréssel, LCD kijelzővel: áram, feszültség, frekvencia, teljesítmény, fogyasztás és harmonikusok		
	Zárlati határ-megszakítóképesség Icu = 25 kA (=100% Ics) (400 V~)		
1	4 204 22	40	
1	4 204 25	100	
1	4 204 27	160	
1	4 204 29	250	
	Zárlati határ-megszakítóképesség Icu = 36 kA (=100% Ics) (400 V~)		
1	4 204 52	40	
1	4 204 55	100	
1	4 204 57	160	
1	4 204 59	250	
	Zárlati határ-megszakítóképesség Icu = 50 kA (=100% Ics) (400 V~)		
1	4 204 82	40	
1	4 204 85	100	
1	4 204 87	160	
1	4 204 89	250	
	Zárlati határ-megszakítóképesség Icu = 70 kA (=100% Ics) (400 V~)		
1	4 206 85	40	
1	4 206 87	100	
1	4 206 88	160	
1	4 206 89	250	



DPX³ 250 elektronikus kioldóval

kompakt megszakítók 40 és 250 A között (folytatás)



4 205 49

Műszaki jellemzők az **e-katalógusban**
Geometriai méretek az **e-katalógusban**

Kalapsínre vagy szerelőlapra szerelhető
Alkalmos kisfeszültségű áramkörök védelmére és vezérlésére
Válaszfalal szállítva
Csatlakozólapokkal szállítva:
- sínekhez
- kábelsarus csatlakozáshoz
Felszerelhető bekötőkapcsokkal:
- hajlékony: max. 120 mm²
- tömör: max. 150 mm²
Bármely fix készülék átalakítható kihúzható változattá
Segédérintkezőkkel, kioldóval és egyéb kiegészítővel felszerelhetők
Beállítások plombálhatóak
Megfelel az IEC 60947-2 szabványnak

Csom	Kat. szám		Kompakt megszakítók földzárletvédelemmel (Sg) - fix
	3P	4P	
			Túlterhelés beállítás: I _r : 0,4 és 1 I _n között t _r : 3 és 15 s között Rövidzárlet beállítás: I _{sd} : 1,5 és 10 I _n között t _{sd} : 0 és 0,5 s között Földzárlet beállítás: I _g : 0,2 és 1 I _n között, ki t _g : 0,1 és 1 s között Zárleti határ-megszakítóképesség I_{cu} = 25 kA (=100% I_{cs}) (400 V~) I _n (A) 1 4 205 02 4 205 12 40 1 4 205 05 4 205 15 100 1 4 205 07 4 205 17 160 1 4 205 09 4 205 19 250
			Zárleti határ-megszakítóképesség I_{cu} = 36 kA (=100% I_{cs}) (400 V~) 40 1 4 205 22 4 205 32 1 4 205 25 4 205 35 100 1 4 205 27 4 205 37 160 1 4 205 29 4 205 39 250
			Zárleti határ-megszakítóképesség I_{cu} = 50 kA (=100% I_{cs}) (400 V~) 40 1 4 205 42 4 205 52 1 4 205 45 4 205 55 100 1 4 205 47 4 205 57 160 1 4 205 49 4 205 59 250
			Zárleti határ-megszakítóképesség I_{cu} = 70 kA (=100% I_{cs}) (400 V~) 40 1 4 206 92 4 207 02 1 4 206 95 4 207 05 100 1 4 206 97 4 207 07 160 1 4 206 99 4 207 09 250

DPX³ 250 kiegészítők



4 210 44



4 210 31



4 210 72

Csom	Kat. szám	Kihúzható készlet
		Fix DPX ³ 250 készülék kihúzhatóvá alakításához
		Foglalatok Mellső vagy hátsó csatlakozókkal DPX ³ 250 3P készülékhez DPX ³ 250 4P készülékhez, árávédelmi funkcióval vagy anélkül
1	4 210 42	
1	4 210 43	
		Csatlakozókészlet 8 érintkezős
1	4 210 44	
		Lezárókészletek Ronis készlet, lapos kulccsal N° ABA90GEL6149 Profalux készlet, csillagkulccsal N° HBA90GPS6149 Lakatosható készlet
1	4 210 45	
1	4 210 46	
1	4 210 47	
		Csatlakozási kiegészítők
		Bekötőkapcsok 1x120 mm ² hajlékony, 1x150 mm ² tömör Al/Cu kábelekhez vagy 28,5x8x8,5 mm tömör kábelsaruhoz
1	4 210 30	
1	4 210 31	
		Csavaros bekötőkapcsok rézsínekhez
1	4 210 79	
1	4 210 80	
		Szigetelő válaszfal 3 darabos készlet
1	4 210 70	
		Fázistávolság- növelő Sínekhez vagy kábelsarukhoz
1	4 210 34	
1	4 210 35	
		Hátsó csatlakozók Lapos, csuklós csatlakozók Hátsó csatlakozás megvalósításához DPX ³ 250 fix és kihúzható változatoknál
1	4 210 38	
1	4 210 39	
		Plombálható kapocstakaró
		Mellső csatlakozáshoz
1	4 210 56	
1	4 210 57	
		Hátsó csatlakozáshoz
1	4 210 52	
1	4 210 53	
		Rögzítőlemezek Kalapsínre rögzítéshez DPX ³ 250 3P/4P készülékekhez (ÁVK nélkül) DPX ³ 250 3P/4P készülékekhez (ÁVK-val) DPX ³ 250 3P/4P készülékekhez (oldalsó motoros hajtással)
1	4 210 72	
1	4 210 74	
1	4 210 69	



DPX³ 160 és 250

egységes kiegészítők



4 210 00

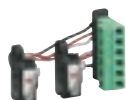

4 210 10



4 210 11



4 210 16



4 210 22

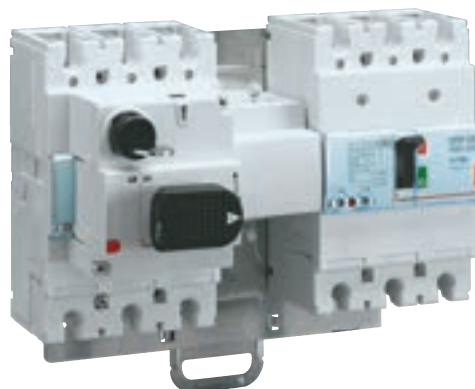

4 210 58

Csom.	Kat. szám	Forrásváltó készlet
1	4 210 58	Szerelőlap és retesz 2 db DPX ³ készülékhez A készlet alkalmas 2 db DPX ³ 160, 2 darab DPX ³ 250 és 1-1 darab DPX ³ 160 és DPX ³ 250 forrásváltására
1	4 210 59	Fix változathoz Kihúzható és kikocsizható változatokhoz

Csom.	Kat. szám	Rotációs hajtások és zárszerkezetek
1	4 210 00	Közvetlen Fekete kar áramvédelmi funkció nélküli termikus-mágneses kioldóval rendelkező készülékhez
1	4 210 01	Fekete kar áramvédelmi funkcióval vagy anélküli készülékhez
1	4 210 02	Vészleállító (piros/sárga) kar termikus-mágneses kioldóval rendelkező DPX ³ megszakítóhoz
1	4 210 03	Áramvédelmi funkció nélküli készülékhez Vészleállító (piros/sárga) kar elektronikus kioldóval rendelkező DPX ³ megszakítóhoz áramvédelmi funkcióval vagy anélkül
1	4 210 04	Meghosszabbított Bármilyen DPX ³ készülékhez Fekete kar
1	4 210 05	Vészleállító (piros/sárga) kar
1	4 228 00	Zárszerkezetek Kulcsos zár és Ronis kulcs EL43525 rövid karhoz
1	4 228 01	Kulcsos zár és Ronis kulcs EL43563 rövid karhoz
1	4 228 02	Kulcsos zár és Ronis kulcs EL43525 rövid karhoz
1	4 228 03	Kulcsos zár és Ronis kulcs EL43563 rövid karhoz
1	4 210 06	Ronis zárszerkezet közvetlen hajtáshoz
1	4 210 07	Profalux zárszerkezet közvetlen hajtáshoz
1	4 210 08	Ronis zárszerkezet meghosszabbított hajtáshoz
1	4 210 09	Ronis zárszerkezet meghosszabbított hajtáshoz

Csom.	Kat. szám	Motoros hajtások és zárszerkezetek
1	4 210 60	Motoros hajtások Vezérlőfeszültség: 24-230 V~/=
1	4 210 61	Z + Ny segédérintkezővel felszerelt Nyitott állapotban lakatolható készülék Plombálható előlap Manuálisan kapcsolható Oldalsó szerelésű
1	4 210 62	Zárszerkezetek Ronis hengerzár mellső motoros hajtáshoz
1	4 210 63	Profalux hengerzár mellső motoros hajtáshoz
1	4 210 64	Lakatkészlet mellső motoros hajtáshoz
1	4 210 65	Ronis hengerzár oldalsó motoros hajtáshoz
1	4 210 66	Profalux hengerzár oldalsó motoros hajtáshoz
1	4 210 67	Lakatkészlet oldalsó motoros hajtáshoz

Csom.	Kat. szám	Billenőkar-lezáró készlet
1	4 210 49	DPX ³ megszakítók lakatolását teszi lehetővé nyitott pozícióban A készlet lakatot nem tartalmaz

Csom.	Kat. szám	Kiegészítők	
1	4 210 10	Segédérintkezők Segédérintkező rotációs hajtáshoz (1 N/O + 1 N/C)	
1	4 210 11	Állapot- vagy hibajelző segédérintkező	
1	4 210 48	Állapotjelző segédérintkező kihúzható/kikocsizható változatokhoz	
1	4 210 12	Munkaáramú kioldók 12 V~/=	
1	4 210 13	24 V~/=	
1	4 210 14	48 V~/=	
1	4 210 15	110-130 V~/=	
1	4 210 16	200-277 V~/=	
1	4 210 17	380-480 V~/=	
1	4 210 18	Nullfeszültség kioldók 12 V~/=	
1	4 210 19	24 V~/=	
1	4 210 20	48 V~/=	
1	4 210 21	110-130 V~/=	
1	4 210 22	200-240 V~/=	
1	4 210 23	277 V~	
1	4 210 24	380-415 V~	
1	4 210 25	440-480 V~	
1	0 261 90	Időkésleltett (800ms) feszültségcsökkenési relé Távkioldást lehetővé teszi a DPX ³ /DPX ³ -I 160 és 250 számára A feszültség mikro kiesések esetén a téves kioldást megakadályozza	
1	0 261 91	Időkésleltetés modulok	
1	0 261 90	230 V~	Modulok száma 3
1	0 261 91	400 V~	3
1	4 210 98	Relé Időkésleltetés modulral kell felszerelni 0 261 90/91 a DPX ³ /DPX ³ -I 160 és 250-hez	
1	4 210 83	DPX³ segéd tápegység Elektronikus kioldóval felszerelt kompakt megszakítók segédmeztáplálását teszi lehetővé (pl. nyitott állapotban, áramkör áramtalanításakor... stb.)	
2	4 210 78	Logikai szelektivitás 8 db csatlakozóval ellátott kábel	
1	4 210 75	Kommunikációs kiegészítők Kommunikációs interfész DPX ³ készülékek értékeinek távleolvasásához szükséges eszköz Modbus / RS 485 hálózatba köthető Kalapsínre szerelhető 1 modul széles készülék Táplálás: 24 V~/= (kat. szám E49)	
1	1 467 22	Segéd tápegység 230 V~ - 24 V~ - 1 A Kalapsínre szerelhető 2 modul széles készülék Korábbi kat. szám: 0 047 93	



Távfelügyelet megvalósításához az EMDX³ webszerverek és szoftverek alkalmazhatók, **66. oldal**

DPX³ 160 / 250

beépítési rajzok és beépített méréssel ellátott készülékek jellemzői

Segédérintkezők és kioldók

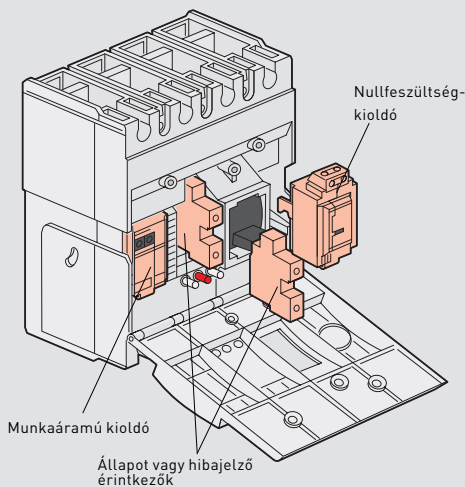

Közvetlen rotációs hajtás

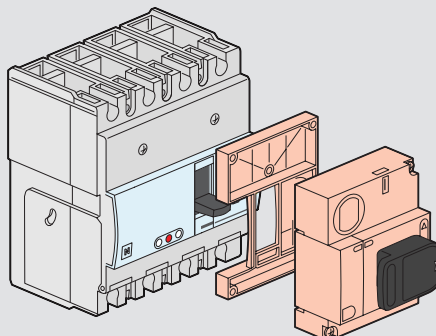

Kihúzható változat

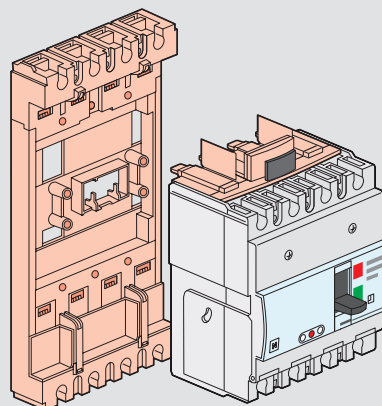

Oldalsó motoros hajtás

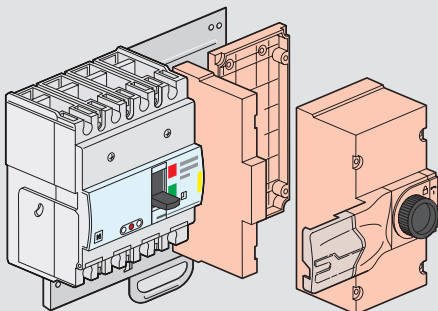

Melső szerelésű motoros hajtás

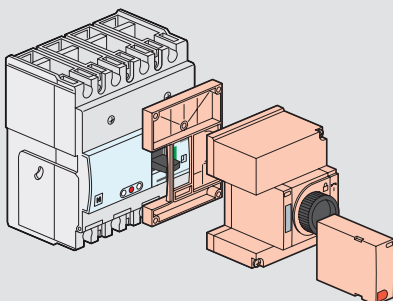

Mechanikus retesz

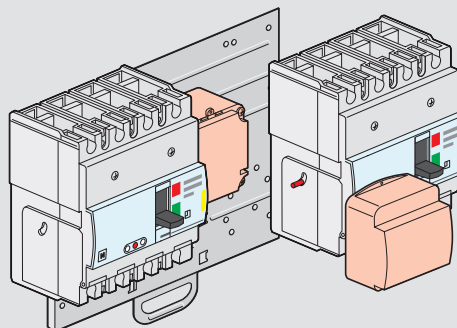

■ Beépített méréssel ellátott kompakt megszakítók mért mennyiségei és pontossági osztályai

Áram	fázis-nulla	I _{1,2,13,1N}	I. osztály (IEC 61557-12 szerint)
	fázisonkénti átlag	I _{avg}	I. osztály (IEC 61557-12 szerint)
	maximum érték	I _{max}	I. osztály (IEC 61557-12 szerint)
	kiegyenlített áram	%I _{avg}	I. osztály (IEC 61557-12 szerint)
Feszültség	fázis/fázis	U _{12, U23, U31}	0,50%
	fázis/nulla	V _{1N, V2N, V3N}	0,50%
	fázis/fázis átlag	U _{avg}	0,50%
	fázis/nulla átlag	V _{avg}	0,50%
	fázis fordítás	123,132	0,50%
Frekvencia	hálózati	F	0,10%
Teljesítmény	látszólagos	P, teljes és fázisonkénti	II. osztály (IEC 61557-12 szerint)
	meddő	Q, teljes és fázisonkénti	II. osztály (IEC 61557-12 szerint)
	hatásos	R, teljes és fázisonkénti	II. osztály (IEC 61557-12 szerint)
Energia	látszólagos	utolsó nullázástól	II. osztály (IEC 61557-12 szerint)
	meddő	utolsó nullázástól	II. osztály (IEC 61557-12 szerint)
	hatásos	utolsó nullázástól	II. osztály (IEC 61557-12 szerint)
Harmonikus	feszültség	„fázis-fázis fázis-nulla”	1-15°
	áram	fázis-nulla	1-15°

DPX³ 630 termikus-mágneses kioldóval

kompakt megszakítók 250 és 630 A között



4 220 02



4 220 07

Műszaki jellemzők az **e-katalógusban**
Geometriai méretek az **e-katalógusban**

Szerelőlapra szerelhető
Alkalmos kisfeszültségű áramkörök védelmére és vezérlésére
Válaszfalal szállítva
Csatlakozólapokkal szállítva
Bármely fix készülék átalakítható kihúzható vagy kikocsizható változattá
Segédérintkezőkkel, kioldóval és egyéb kiegészítővel felszerelhető
Beállítások plombálhatóak
Megfelel az IEC 60947-2 szabványnak

Csom.	Kat. szám		In (A)
Kompakt megszakítók termikus-mágneses kioldóval - fix			
Termikus beállítás 0,8 és 1 In között Mágneses beállítás 5 és 10 In között			
Zárlati határ-megszakítóképesség Icu = 36 kA (=100% Ics) (400 V~)			
	3P	4P	
1	4 220 00	4 220 05	250
1	4 220 01	4 220 06	320
1	4 220 02	4 220 07	400
1	4 220 03	4 220 08	500
1	4 220 04	4 220 09	630
	3P + N/2		
1	4 220 10		320
1	4 220 11		400
1	4 220 12		500
1	4 220 13		630
Zárlati határ-megszakítóképesség Icu = 50 kA (=100% Ics) (400 V~)			
	3P	4P	
1	4 220 14	4 220 19	250
1	4 220 15	4 220 20	320
1	4 220 16	4 220 21	400
1	4 220 17	4 220 22	500
1	4 220 18	4 220 23	630
	3P + N/2		
1	4 220 24		320
1	4 220 25		400
1	4 220 26		500
1	4 220 27		630

Csom.	Kat. szám		In (A)
Kompakt megszakítók termikus-mágneses kioldóval - fix (folytatás)			
Zárlati határ-megszakítóképesség Icu = 70 kA (=100% Ics) (400 V~)			
	3P	4P	
1	4 220 28	4 220 33	250
1	4 220 29	4 220 34	320
1	4 220 30	4 220 35	400
1	4 220 31	4 220 36	500
1	4 220 32	4 220 37	630
	3P + N/2		
1	4 220 38		320
1	4 220 39		400
1	4 220 40		500
1	4 220 41		630
Zárlati határ-megszakítóképesség Icu = 100 kA (=100% Ics) (400 V~)			
	3P	4P	
1	4 220 42	4 220 47	250
1	4 220 43	4 220 48	320
1	4 220 44	4 220 49	400
1	4 220 45	4 220 50	500
1	4 220 46	4 220 51	630
	3P + N/2		
1	4 220 52		320
1	4 220 53		400
1	4 220 54		500
1	4 220 55		630



DPX³ 630 S1 elektronikus kioldóval

kompakt megszakítók 250 és 630 A között



4 225 15

Műszaki jellemzők az **e-katalógusban**
Geometriai méretek az **e-katalógusban**

Szerelőlapra szerelhető
Alkalmos kisfeszültségű áramkörök védelmére és vezérlésére
Válaszfalal szállítva
Csatlakozólapokkal szállítva
Bármely fix készülék átalakítható kihúzható vagy kikocsizható változattá
Segédérintkezőkkel, kioldóval és egyéb kiegészítővel felszerelhető
Beállítások plombálhatóak
Megfelel az IEC 60947-2 szabványnak

Csom.	Kat. szám		Zárlati határ-megszakítóképesség Icu = 36 kA (=100% Ics) (400 V~)
	3P	4P	
1	4 224 98	4 225 03	In (A) 250
1	4 224 99	4 225 04	320
1	4 225 00	4 225 05	400
1	4 225 01	4 225 06	500
1	4 225 02	4 225 07	630
			Zárlati határ-megszakítóképesség Icu = 50 kA (=100% Ics) (400 V~)
1	4 225 08	4 225 13	250
1	4 225 09	4 225 14	320
1	4 225 10	4 225 15	400
1	4 225 11	4 225 16	500
1	4 225 12	4 225 17	630
			Zárlati határ-megszakítóképesség Icu = 70 kA (=100% Ics) (400 V~)
1	4 225 18	4 225 23	250
1	4 225 19	4 225 24	320
1	4 225 20	4 225 25	400
1	4 225 21	4 225 26	500
1	4 225 22	4 225 27	630
			Zárlati határ-megszakítóképesség Icu = 100 kA (=100% Ics) (400 V~)
1	4 225 28	4 225 33	250
1	4 225 29	4 225 34	320
1	4 225 30	4 225 35	400
1	4 225 31	4 225 36	500
1	4 225 32	4 225 37	630

Kompakt megszakítók S1 elektronikus kioldóval- fix

Túlterhelés beállítás:
I_r: 0,4 és 1 I_n között
t_r: 3 és 15 s között
Rövidzárlat beállítás:
I_{sd}: 1,5 és 10 I_n között
t_{sd}: 0 és 0,5 s között
Késleltetés nélküli kioldás: I_f = 5 kA
Zöld jelzőlámpa
Csatlakozó tesztberendezés számára
Dinamikus szelektivitás
4P változat: nulla beállítása az előlapon

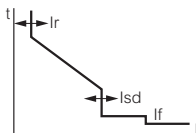

Zárlati határ-megszakítóképesség Icu = 36 kA (=100% Ics) (400 V~)

In (A)
250
320
400
500
630

Zárlati határ-megszakítóképesség Icu = 50 kA (=100% Ics) (400 V~)

250
320
400
500
630

Zárlati határ-megszakítóképesség Icu = 70 kA (=100% Ics) (400 V~)

250
320
400
500
630

Zárlati határ-megszakítóképesség Icu = 100 kA (=100% Ics) (400 V~)

250
320
400
500
630

XLPRO³ ELOSZTÓSZEKRÉNY TERVEZÉSI SEGÉDLET 6300 A-IG

Hagyományos és gyári elosztás kialakítása részletes nézeti képekkel

A tervezési segédlet segítségével rövid idő alatt
komplett sínezési nézeti képet, valamint anyaglistát
lehet elkészíteni

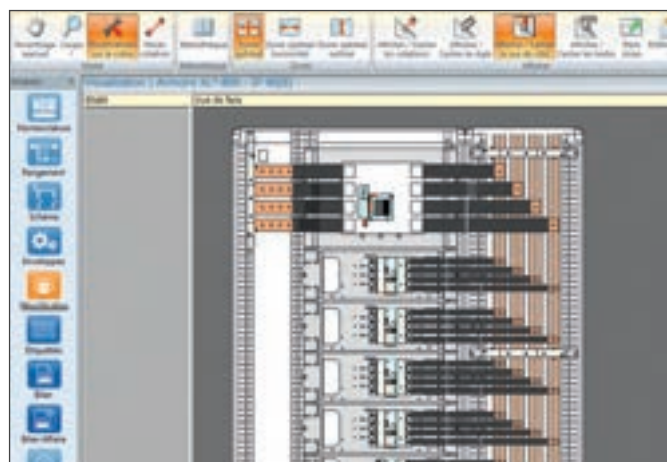

Termékek gyors kiválaszthatósága

Egyvonalas rajz elkészítése az
elrendezési rajz segítségével

Nézeti képek kiexportálása képként
vagy dwg formátumban (mellső és
oldalsó nézet, ajtóval, ajtó nélkül,
előlappal vagy anélkül.. stb.)

Kaszádolási segédlet szekrényen
belül és azok között egyaránt
Anyaglista exportálása akár
elosztónként is
Komplett dokumentum létrehozása
pdf formátumban



LEGRAND TERVEZŐI CSOMAG



Keresse Legrand kapcsolattartóját
az XLPro³ elosztószekrény tervezési
segédletért, az XLPro Calcul
hálózatméretező segédletért, az XLPRO
Tools kaszádoló és szelektivitás
tervező szoftverért, valamint egyéb
tervezői adatbázisokért (pl. AutoCAD
rajzok)

Méretek
e-katalógusban



DPX³ 630 S2 elektronikus kioldóval és beépített méréssel

kompakt megszakítók 250 és 630 A között



4 220 60



4 220 65

Műszaki jellemzők az **e-katalógusban**
Geometriai méretek az **e-katalógusban**

Szerelőlapra szerelhető
Alkalmos kisfeszültségű áramkörök védelmére és vezérlésére
Válaszfalal szállítva
Csatlakozólappal szállítva
Bármely fix készülék átalakítható kihúzható vagy kiköszíthető változattá
Segédérintkezőkkel, kioldóval és egyéb kiegészítővel felszerelhető
Beállítások plombálhatóak
Megfelel az IEC 60947-2 szabványnak

Csom.	Kat. szám		I _n (A)																		
	3P	4P																			
	Kompakt megszakítók S2 elektronikus kioldóval - fix																				
	Túlterhelés beállítás: I _r : 0,4 és 1 I _n között t _r : 3 és 15 s között Rövidzárlat beállítás: I _s d: 1,5 és 10 I _n között t _s d: 0 és 0,5 s között Késleltetés nélküli kioldás: I _f = 5 kA Zöld jelzőlámpa Csatlakozó tesztberendezés számára Logikai és dinamikus szelektivitás 4P változat: nulla beállítása az előlapon																				
	Zárlati határ-megszakítóképesség I _{cu} = 36 kA (=100% I _{cs}) (400 V~)																				
	<table border="1"> <tr> <th>I_n (A)</th> <th>3P</th> <th>4P</th> </tr> <tr> <td>250</td> <td>4 220 56</td> <td>4 220 61</td> </tr> <tr> <td>320</td> <td>4 220 57</td> <td>4 220 62</td> </tr> <tr> <td>400</td> <td>4 220 58</td> <td>4 220 63</td> </tr> <tr> <td>500</td> <td>4 220 59</td> <td>4 220 64</td> </tr> <tr> <td>630</td> <td>4 220 60</td> <td>4 220 65</td> </tr> </table>			I _n (A)	3P	4P	250	4 220 56	4 220 61	320	4 220 57	4 220 62	400	4 220 58	4 220 63	500	4 220 59	4 220 64	630	4 220 60	4 220 65
I _n (A)	3P	4P																			
250	4 220 56	4 220 61																			
320	4 220 57	4 220 62																			
400	4 220 58	4 220 63																			
500	4 220 59	4 220 64																			
630	4 220 60	4 220 65																			
	Zárlati határ-megszakítóképesség I _{cu} = 50 kA (=100% I _{cs}) (400 V~)																				
	<table border="1"> <tr> <th>I_n (A)</th> <th>3P</th> <th>4P</th> </tr> <tr> <td>250</td> <td>4 220 66</td> <td>4 220 71</td> </tr> <tr> <td>320</td> <td>4 220 67</td> <td>4 220 72</td> </tr> <tr> <td>400</td> <td>4 220 68</td> <td>4 220 73</td> </tr> <tr> <td>500</td> <td>4 220 69</td> <td>4 220 74</td> </tr> <tr> <td>630</td> <td>4 220 70</td> <td>4 220 75</td> </tr> </table>			I _n (A)	3P	4P	250	4 220 66	4 220 71	320	4 220 67	4 220 72	400	4 220 68	4 220 73	500	4 220 69	4 220 74	630	4 220 70	4 220 75
I _n (A)	3P	4P																			
250	4 220 66	4 220 71																			
320	4 220 67	4 220 72																			
400	4 220 68	4 220 73																			
500	4 220 69	4 220 74																			
630	4 220 70	4 220 75																			
	Zárlati határ-megszakítóképesség I _{cu} = 70 kA (=100% I _{cs}) (400 V~)																				
	<table border="1"> <tr> <th>I_n (A)</th> <th>3P</th> <th>4P</th> </tr> <tr> <td>250</td> <td>4 220 76</td> <td>4 220 81</td> </tr> <tr> <td>320</td> <td>4 220 77</td> <td>4 220 82</td> </tr> <tr> <td>400</td> <td>4 220 78</td> <td>4 220 83</td> </tr> <tr> <td>500</td> <td>4 220 79</td> <td>4 220 84</td> </tr> <tr> <td>630</td> <td>4 220 80</td> <td>4 220 85</td> </tr> </table>			I _n (A)	3P	4P	250	4 220 76	4 220 81	320	4 220 77	4 220 82	400	4 220 78	4 220 83	500	4 220 79	4 220 84	630	4 220 80	4 220 85
I _n (A)	3P	4P																			
250	4 220 76	4 220 81																			
320	4 220 77	4 220 82																			
400	4 220 78	4 220 83																			
500	4 220 79	4 220 84																			
630	4 220 80	4 220 85																			
	Zárlati határ-megszakítóképesség I _{cu} = 100 kA (=100% I _{cs}) (400 V~)																				
	<table border="1"> <tr> <th>I_n (A)</th> <th>3P</th> <th>4P</th> </tr> <tr> <td>250</td> <td>4 220 86</td> <td>4 220 91</td> </tr> <tr> <td>320</td> <td>4 220 87</td> <td>4 220 92</td> </tr> <tr> <td>400</td> <td>4 220 88</td> <td>4 220 93</td> </tr> <tr> <td>500</td> <td>4 220 89</td> <td>4 220 94</td> </tr> <tr> <td>630</td> <td>4 220 90</td> <td>4 220 95</td> </tr> </table>			I _n (A)	3P	4P	250	4 220 86	4 220 91	320	4 220 87	4 220 92	400	4 220 88	4 220 93	500	4 220 89	4 220 94	630	4 220 90	4 220 95
I _n (A)	3P	4P																			
250	4 220 86	4 220 91																			
320	4 220 87	4 220 92																			
400	4 220 88	4 220 93																			
500	4 220 89	4 220 94																			
630	4 220 90	4 220 95																			

Csom.	Kat. szám		I _n (A)																		
	3P	4P																			
	Kompakt megszakítók S2 elektronikus kioldóval, beépített méréssel - fix																				
	Túlterhelés beállítás: I _r : 0,4 és 1 I _n között t _r : 3 és 15 s között Rövidzárlat beállítás: I _s d: 1,5 és 10 I _n között t _s d: 0 és 0,5 s között Késleltetés nélküli kioldás: I _f = 5 kA Zöld jelzőlámpa Csatlakozó tesztberendezés számára Logikai és dinamikus szelektivitás 4P változat: nulla beállítása az előlapon																				
	Zárlati határ-megszakítóképesség I _{cu} = 36 kA (=100% I _{cs}) (400 V~)																				
	<table border="1"> <tr> <th>I_n (A)</th> <th>3P</th> <th>4P</th> </tr> <tr> <td>250</td> <td>4 220 96</td> <td>4 221 01</td> </tr> <tr> <td>320</td> <td>4 220 97</td> <td>4 221 02</td> </tr> <tr> <td>400</td> <td>4 220 98</td> <td>4 221 03</td> </tr> <tr> <td>500</td> <td>4 220 99</td> <td>4 221 04</td> </tr> <tr> <td>630</td> <td>4 221 00</td> <td>4 221 05</td> </tr> </table>			I _n (A)	3P	4P	250	4 220 96	4 221 01	320	4 220 97	4 221 02	400	4 220 98	4 221 03	500	4 220 99	4 221 04	630	4 221 00	4 221 05
I _n (A)	3P	4P																			
250	4 220 96	4 221 01																			
320	4 220 97	4 221 02																			
400	4 220 98	4 221 03																			
500	4 220 99	4 221 04																			
630	4 221 00	4 221 05																			
	Zárlati határ-megszakítóképesség I _{cu} = 50 kA (=100% I _{cs}) (400 V~)																				
	<table border="1"> <tr> <th>I_n (A)</th> <th>3P</th> <th>4P</th> </tr> <tr> <td>250</td> <td>4 221 06</td> <td>4 221 11</td> </tr> <tr> <td>320</td> <td>4 221 07</td> <td>4 221 12</td> </tr> <tr> <td>400</td> <td>4 221 08</td> <td>4 221 13</td> </tr> <tr> <td>500</td> <td>4 221 09</td> <td>4 221 14</td> </tr> <tr> <td>630</td> <td>4 221 10</td> <td>4 221 15</td> </tr> </table>			I _n (A)	3P	4P	250	4 221 06	4 221 11	320	4 221 07	4 221 12	400	4 221 08	4 221 13	500	4 221 09	4 221 14	630	4 221 10	4 221 15
I _n (A)	3P	4P																			
250	4 221 06	4 221 11																			
320	4 221 07	4 221 12																			
400	4 221 08	4 221 13																			
500	4 221 09	4 221 14																			
630	4 221 10	4 221 15																			
	Zárlati határ-megszakítóképesség I _{cu} = 70 kA (=100% I _{cs}) (400 V~)																				
	<table border="1"> <tr> <th>I_n (A)</th> <th>3P</th> <th>4P</th> </tr> <tr> <td>250</td> <td>4 221 16</td> <td>4 221 21</td> </tr> <tr> <td>320</td> <td>4 221 17</td> <td>4 221 22</td> </tr> <tr> <td>400</td> <td>4 221 18</td> <td>4 221 23</td> </tr> <tr> <td>500</td> <td>4 221 19</td> <td>4 221 24</td> </tr> <tr> <td>630</td> <td>4 221 20</td> <td>4 221 25</td> </tr> </table>			I _n (A)	3P	4P	250	4 221 16	4 221 21	320	4 221 17	4 221 22	400	4 221 18	4 221 23	500	4 221 19	4 221 24	630	4 221 20	4 221 25
I _n (A)	3P	4P																			
250	4 221 16	4 221 21																			
320	4 221 17	4 221 22																			
400	4 221 18	4 221 23																			
500	4 221 19	4 221 24																			
630	4 221 20	4 221 25																			
	Zárlati határ-megszakítóképesség I _{cu} = 100 kA (=100% I _{cs}) (400 V~)																				
	<table border="1"> <tr> <th>I_n (A)</th> <th>3P</th> <th>4P</th> </tr> <tr> <td>250</td> <td>4 221 26</td> <td>4 221 31</td> </tr> <tr> <td>320</td> <td>4 221 27</td> <td>4 221 32</td> </tr> <tr> <td>400</td> <td>4 221 28</td> <td>4 221 33</td> </tr> <tr> <td>500</td> <td>4 221 29</td> <td>4 221 34</td> </tr> <tr> <td>630</td> <td>4 221 30</td> <td>4 221 35</td> </tr> </table>			I _n (A)	3P	4P	250	4 221 26	4 221 31	320	4 221 27	4 221 32	400	4 221 28	4 221 33	500	4 221 29	4 221 34	630	4 221 30	4 221 35
I _n (A)	3P	4P																			
250	4 221 26	4 221 31																			
320	4 221 27	4 221 32																			
400	4 221 28	4 221 33																			
500	4 221 29	4 221 34																			
630	4 221 30	4 221 35																			

Méretek
e-katalógusban



DPX³ 630 Sg elektronikus kioldóval és beépített méréssel

kompakt megszakítók 250 és 630 A között



4 221 38



4 221 43

Műszaki jellemzők az **e-katalógusban**
Geometriai méretek az **e-katalógusban**

Szerelőlapra szerelhető
Alkalmos kisfeszültségű áramkörök védelmére és vezérlésére
Válaszfalal szállítva
Csatlakozólappal szállítva
Bármely fix készülék átalakítható kihúzható vagy kiköcsizhető változattá
Segédérintkezőkkel, kioldóval és egyéb kiegészítővel felszerelhető
Beállítások plombálhatóak
Megfelel az IEC 60947-2 szabványnak

Csom.	Kat. szám		Zárleti határ-megszakítók Sg elektronikus kioldóval - fix
	3P	4P	
1	4 221 36	4 221 41	Túlterhelés beállítás: I _r : 0,4 és 1 I _n között t _r : 3 és 15 s között Rövidzárlat beállítás: I _{sd} : 1,5 és 10 I _n között t _{sd} : 0 és 0,5 s között Földzárlat beállítás: I _g : 0,2 és 1 I _n között t _g : 0,1 és 1 s között Késleltetés nélküli kioldás: I _f = 5 kA Zöld jelzőlámpa Csatlakozó tesztberendezés számára Logikai és dinamikus szelektivitás 4P változat: nulla beállítása az előlapon
			Zárleti határ-megszakítóképesség I _{cu} = 36 kA (=100% I _{cs}) (400 V~)
			In (A)
1	4 221 36	4 221 41	250
1	4 221 37	4 221 42	320
1	4 221 38	4 221 43	400
1	4 221 39	4 221 44	500
1	4 221 40	4 221 45	630
			Zárleti határ-megszakítóképesség I _{cu} = 50 kA (=100% I _{cs}) (400 V~)
1	4 221 46	4 221 51	250
1	4 221 47	4 221 52	320
1	4 221 48	4 221 53	400
1	4 221 49	4 221 54	500
1	4 221 50	4 221 55	630
			Zárleti határ-megszakítóképesség I _{cu} = 70 kA (=100% I _{cs}) (400 V~)
1	4 221 56	4 221 61	250
1	4 221 57	4 221 62	320
1	4 221 58	4 221 63	400
1	4 221 59	4 221 64	500
1	4 221 60	4 221 65	630
			Zárleti határ-megszakítóképesség I _{cu} = 100 kA (=100% I _{cs}) (400 V~)
1	4 221 66	4 221 71	250
1	4 221 67	4 221 72	320
1	4 221 68	4 221 73	400
1	4 221 69	4 221 74	500
1	4 221 70	4 221 75	630

Csom.	Kat. szám		Zárleti határ-megszakítóképesség I _{cu} = 36 kA (=100% I _{cs}) (400 V~)
	3P	4P	
1	4 221 76	4 221 81	250
1	4 221 77	4 221 82	320
1	4 221 78	4 221 83	400
1	4 221 79	4 221 84	500
1	4 221 80	4 221 85	630
			Zárleti határ-megszakítóképesség I _{cu} = 50 kA (=100% I _{cs}) (400 V~)
1	4 221 86	4 221 91	250
1	4 221 87	4 221 92	320
1	4 221 88	4 221 93	400
1	4 221 89	4 221 94	500
1	4 221 90	4 221 95	630
			Zárleti határ-megszakítóképesség I _{cu} = 70 kA (=100% I _{cs}) (400 V~)
1	4 221 96	4 222 01	250
1	4 221 97	4 222 02	320
1	4 221 98	4 222 03	400
1	4 221 99	4 222 04	500
1	4 222 00	4 222 05	630
			Zárleti határ-megszakítóképesség I _{cu} = 100 kA (=100% I _{cs}) (400 V~)
1	4 222 06	4 222 11	250
1	4 222 07	4 222 12	320
1	4 222 08	4 222 13	400
1	4 222 09	4 222 14	500
1	4 222 10	4 222 15	630

Kompakt megszakítók Sg elektronikus kioldóval, beépített méréssel - fix

Túlterhelés beállítás:
I_r: 0,4 és 1 I_n között
t_r: 3 és 15 s között
Rövidzárlat beállítás:
I_{sd}: 1,5 és 10 I_n között
t_{sd}: 0 és 0,5 s között
Földzárlat beállítás:
I_g: 0,2 és 1 I_n között
t_g: 0,1 és 1 s között
Késleltetés nélküli kioldás: I_f = 5 kA
Zöld jelzőlámpa
Csatlakozó tesztberendezés számára
Logikai és dinamikus szelektivitás
4P változat: nulla beállítása az előlapon

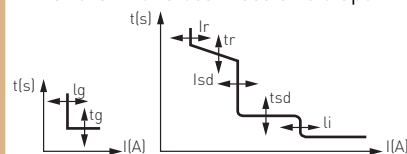

Zárleti határ-megszakítóképesség I_{cu} = 36 kA (=100% I_{cs}) (400 V~)

In (A)
250
320
400
500
630

Zárleti határ-megszakítóképesség I_{cu} = 50 kA (=100% I_{cs}) (400 V~)

In (A)
250
320
400
500
630

Zárleti határ-megszakítóképesség I_{cu} = 70 kA (=100% I_{cs}) (400 V~)

In (A)
250
320
400
500
630

Zárleti határ-megszakítóképesség I_{cu} = 100 kA (=100% I_{cs}) (400 V~)

In (A)
250
320
400
500
630

Méretek
e-katalógusban



DPX³ 630

hibaáram-védelmi modul és bekötési tartozékok



0 260 63



0 262 48

Csom.	Kat. szám	Hibaáram-védelmi modul
		Lehetővé teszi az áramkörök szelektív földzárlatvédelmét Közvetlenül csatlakoztatható DPX ³ /DPX ³ -I 630 készülékre Beállítható és plombálható érzékenység: 0,03–0,3–3 A Beállítható késleltetés: 0–0,3–1–3 s Teszt és visszaállító gomb Távoli földzárlatjelző kontaktus Kapcsoló a mechanikai tesztekhez (telepítés szigetelésének ellenőrzéséhez) Alsó szerelés 230–500 V~
		Hagyományos
		I _n [A]
1	3P 4P 0 260 60 0 260 61	400
1	0 260 64 0 260 65	630
		LED-es változat
		Szigetelés ellenőrzővel
		I _n [A]
1	4P 0 260 63	400
1	0 260 67	630
		Tartozékok
1	0 262 30	Szigetelt válaszfal 3 darabos készlet
1	3P 4P 0 262 44 0 262 45	Plombálható kapocstakaró 2 darabos készlet
1	0 262 40	Lakat Kikapcsolt állapotban történő lezáráshoz (karbantartáshoz)
1	0 262 50	Bekötőkapcsok kábelhez 4 darabos bekötőkapocs készlet – 300 mm ² tömör, vagy 240 mm ² hajlékony
1	0 262 51	4 darabos nagy kapacitású bekötőkapocs készlet – 2x240 mm ² tömör, vagy 2x185 mm ² hajlékony
1	0 262 46	Kábelsaru adapter 4 darabos készlet válaszfalakkal szállítva
1	0 262 47	Bekötőkapocs-hosszabbító adapter 4 darabos készlet
1	3P 4P 0 262 48 0 262 49	Fázistávolság-növelő adapter Bejövő vagy kimenő készlet (3 vagy 4 db)
		Hátsó csatlakozók
		Fix mellő csatlakozós készülékek hátsó csatlakozásúvá átalakításához
1	0 263 50 0 263 51	Hátsó csatlakozós készlet csavaros
1	0 263 52 0 263 53	Hátsó csatlakozós készlet lapos csatlakozóval
1	4 222 34 4 222 35	IP20 kapocstakaró 2 darabos szett

További információk elérhetők a Legrand e-katalógusán (CE nyilatkozatok, használati utasítások, további katalógusok... stb.)

DPX³ 630

rögzítési tartozékok

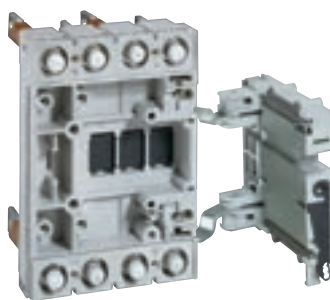

4 222 25

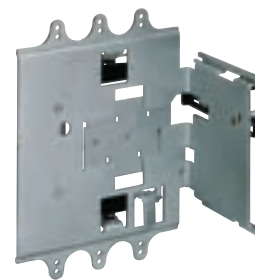

4 222 32

Csom.	Kat. szám	Kihúzható változat
1	3P 4P 4 222 20 4 222 21	Szükséges egy dugaszhüvely készlet, amely a DPX ³ fix kompakt megszakítóra csatlakozik, valamint egy fix foglalatra (mellső vagy hátsó csatlakozóval) Dugaszhüvelyes készlet kihúzható/kikocsizható változatokhoz 6 vagy 8 darabos készlet a bejövő és elmenő csatlakozók kialakításához
1	4 222 22 4 222 23	Foglalatok hibaáram-védelmi modul nélküli DPX³ készülékekhez Dugaszhüvelyes készlettel felszerelt DPX ³ /DPX ³ -I készülékekhez
1	4 222 24 4 222 25	Fix foglalat hátsó csatlakozós készülékekhez
1	4P 4 222 26	Foglalatok hibaáram-védelmi modullal felszerelt DPX³ készülékekhez Fix foglalat hátsó csatlakozós készülékekhez
1	4 222 27	Fix foglalat hátsó csatlakozós készülékekhez
1	4 222 28	Kiegészítők Kihúzófogantyú készlet (2 db)
1	4 222 29	Csatlakozó készlet (24 tűs)
		Kikocsizható változat
		Segítségével a kihúzható DPX ³ változat kikocsizhatóvá alakítható
1	3P 4P 4 222 31 4 222 32	„Debro-lift” mechanizmus Merev csúsószerkezettel és hajtókarral szállítva
1	4 222 33	Hibaáram-védelmi modul nélküli DPX ³ készülékekhez
1	4 222 33	Hibaáram-védelmi modullal felszerelt DPX ³ készülékekhez
		Lezáró lakat a „Debro-lift” mechanizmushoz Lehetővé teszi a kikocsizott DPX ³ készülékek lezárását kétféle kulccsal
		Ronis készlet, lapos kulccsal No. ABA90GEL6149
		Profalux készlet, csillagkulccsal N° HBA90GPS6149
1	Lapos kulcs Csillagkulcs 0 265 76 0 263 48	Egy kulcs speciális hajtás nélküli DPX ³ készülékekhez
1	0 265 78 0 265 77	Két kulcs motoros vagy rotációs hajtással felszerelt DPX ³ készülékekhez
1	0 265 75	Tartozékok a „Debro-lift” mechanizmushoz Szigetelt hajtókar a kikocsizáshoz
1	0 265 74	Állapotjelző segédérintkező (ki/be kocsizva)
1	4 222 30	Segédérintkezők Automatikus segédérintkezők a DPX ³ kikocsizható változatához (készülékenként maximum 2 segédérintkező)
		Forrásátkapcsoló változat
		Gyárilag összeszerelt Szerelőlapok, amelyek képesek két DPX ³ készülék fogadására, valamint azok reteszelésére
1	0 264 09	Fix készülékekhez (DPX ³ és DPX ³ -I)
1	0 264 04	Kihúzható/kikocsizható készülékekhez (DPX ³ és DPX ³ -I)

DPX³ 630

kézi és motoros hajtások



0 261 40



0 262 81

Csom.	Kat. szám	Rotációs hajtások
		Közvetlen rotációs hajtás
1	0 262 41	Standard (szürke)
1	4 222 38	Vészleállító kiegészítő, kat. szám: 0262 22, 0262 41 és 0 262 81-hez (piros kar/sárga fedlap)
		Mellső meghosszabbított rotációs hajtás IP55
		Rudazattal, tengelytartóval, lyukasztósablonnal, reteszeléssel és rögzítőtartozékkal
1	0 262 81	Standard (szürke)
1	0 262 82	Vészleállító kiegészítő, kat. szám: 0 262 81 és 0 262 41-hez (piros kar/sárga fedlap)
		Zárszerkezetek
		Meghosszabbított hajtáshoz
1	4 228 04	Ronis készlet, kulccsal EL43525
1	4 228 05	Ronis készlet, kulccsal EL43363
1	0 262 93	Ronis készlet, lapos kulccsal No. ABA90GEL6149
1	0 262 94	Profalux készlet, csillagkulccsal N° HBA90GPS6149
		Motoros hajtások
		Lehetővé teszi a DPX ³ és DPX ³ -I készülékek távolról történő be- és kikapcsolását
		Kioldó nélkül is képes kikapcsolásra (tűzvédelmi főkapcsoló esetén kötelező kioldóval felszerelni)
		Rugóerő-tárolós változat
		Mellső szerelésű
1	0 261 40	24 V~/=
1	0 261 41	48 V~/=
1	0 261 44	230 V~/=
		Lezáró tartozékok
1	0 261 59	Ronis készlet, lapos kulccsal No. ABA90GEL6149
1	0 261 58	Profalux készlet, csillagkulccsal N° HBA90GPS6149

DPX³ 630/1600

elektronikus kioldók beállítása

Villamos jellemzők

S1 - I_r , I_{sd} beállítása

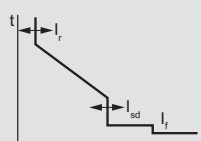

Túlerhelés-védelem:

- I_r állítható: 0,4-1 I_n

Rövidzárlat-védelem:

- I_{sd} állítható: 1,5-10 I_r

Azonnali védelem: $I_r = 5$ kA

S2 - I_r , t_r , I_{sd} , t_{sd} beállítása

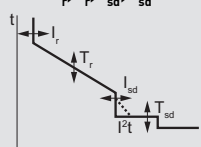

Túlerhelés-védelem:

- I_r állítható: 0,4-1 I_n

- t_r állítható: 3-15 sⁿ

Rövidzárlat-védelem:

- I_{sd} állítható: 1,5-10 I_r

- t_{sd} állítható: 0-0,5 s

Sg - I_r , t_r , I_{sd} , t_{sd} , I_g , t_g beállítása

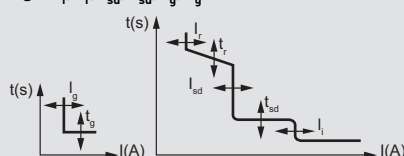

Túlerhelés-védelem:

- I_r állítható: 0,4-1 I_n

- t_r állítható: 3-15 sⁿ

Rövidzárlat-védelem:

- I_{sd} állítható: 1,5-10 I_r

- t_{sd} állítható: 0-0,5 s

Földzárlat-védelem:

- I_g állítható: 0,2-1 I_n és OFF pozíció

- t_g állítható: 0,1-1 s



A készülékek és tartozékaik kiválasztásához használja az **XLPro³ elosztószekrény tervezési segédsoftverünket**

DPX³ 1600 termikus-mágneses kioldóval

kompakt megszakítók 630 és 1250 A között



4 222 78



4 222 83

Műszaki jellemzők az **e-katalógusban**
Geometriai méretek az **e-katalógusban**

Szerelőlapra szerelhető
Alkalmos kisfeszültségű áramkörök védelmére és vezérlésére
Válaszfalal szállítva
Csatlakozólappal szállítva
Bármely fix készülék átalakítható kiköcsizhető változattá
Segédérintkezőkkel, kioldóval és egyéb kiegészítővel felszerelhető
Beállítások plombálhatóak
Megfelel az IEC 60947-2 szabványnak

Csom.	Kat. szám		In (A)
			Kompakt megszakítók termikus-mágneses kioldóval - fix
			Túlterhelés beállítás 0,8 és 1 In között Rövidzárlat beállítás 5 és 10 In között
			Zárlati határ-megszakítóképesség Icu = 36 kA (=100% Ics) (400 V~)
	3P	4P	In (A)
1	4 222 51	4 222 56	630
1	4 222 52	4 222 57	800
1	4 222 53	4 222 58	1000
1	4 222 54	4 222 59	1250
	3P + N/2		In (A)
1	4 222 60		1000
1	4 222 61		1250
			Zárlati határ-megszakítóképesség Icu = 50 kA (=100% Ics) (400 V~)
	3P	4P	In (A)
1	4 222 63	4 222 68	630
1	4 222 64	4 222 69	800
1	4 222 65	4 222 70	1000
1	4 222 66	4 222 71	1250
	3P + N/2		In (A)
1	4 222 72		1000
1	4 222 73		1250
			Zárlati határ-megszakítóképesség Icu = 70 kA (=100% Ics) (400 V~)
	3P	4P	In (A)
1	4 222 75	4 222 80	630
1	4 222 76	4 222 81	800
1	4 222 77	4 222 82	1000
1	4 222 78	4 222 83	1250
	3P + N/2		In (A)
1	4 222 84		1000
1	4 222 85		1250
			Zárlati határ-megszakítóképesség Icu = 100 kA (=100% Ics) (400 V~)
	3P	4P	In (A)
1	4 222 87	4 222 92	630
1	4 222 88	4 222 93	800
1	4 222 89	4 222 94	1000
1	4 222 90	4 222 95	1250
	3P + N/2		In (A)
1	4 222 96		1000
1	4 222 97		1250

DPX³ 1600 S1 elektronikus kioldóval

kompakt megszakítók 630 és 1600 A között



4 225 59

Műszaki jellemzők az **e-katalógusban**
Geometriai méretek az **e-katalógusban**

Szerelőlapra szerelhető
Alkalmos kisfeszültségű áramkörök védelmére és vezérlésére
Válaszfalal szállítva
Csatlakozólappal szállítva
Bármely fix készülék átalakítható kiköcsizhető változattá
Segédérintkezőkkel, kioldóval és egyéb kiegészítővel felszerelhető
Beállítások plombálhatóak
Megfelel az IEC 60947-2 szabványnak

Csom.	Kat. szám		In (A)
			Kompakt megszakítók S1 elektronikus kioldóval
			Túlterhelés beállítás 0,4 és 1 In között Rövidzárlat beállítás 1,5 és 10 In között Késletelés nélküli kioldás: If = 20 kA Zöld jelzőlámpa Csatlakozó tesztberendezés számára Dinamikus szelektivitás 4P változat: nulla beállítása az előlapon
			Zárlati határ-megszakítóképesség Icu = 36 kA (=100% Ics) (400 V~)
	3P	4P	In (A)
1	4 225 39	4 225 45	630
1	4 225 40	4 225 46	800
1	4 225 41	4 225 47	1000
1	4 225 42	4 225 48	1250
1	4 225 43	4 225 49	1600
			Zárlati határ-megszakítóképesség Icu = 50 kA (=100% Ics) (400 V~)
	3P	4P	In (A)
1	4 225 51	4 225 57	630
1	4 225 52	4 225 58	800
1	4 225 53	4 225 59	1000
1	4 225 54	4 225 60	1250
1	4 225 55	4 225 61	1600
			Zárlati határ-megszakítóképesség Icu = 70 kA (=100% Ics) (400 V~)
	3P	4P	In (A)
1	4 225 63	4 225 69	630
1	4 225 64	4 225 70	800
1	4 225 65	4 225 71	1000
1	4 225 66	4 225 72	1250
1	4 225 67	4 225 73	1600
			Zárlati határ-megszakítóképesség Icu = 100 kA (=100% Ics) (400 V~)
	3P	4P	In (A)
1	4 225 75	4 225 81	630
1	4 225 76	4 225 82	800
1	4 225 77	4 225 83	1000
1	4 225 78	4 225 84	1250

Méretetek
e-katalógusban



DPX³ 1600 S2 elektronikus kioldóval és beépített méréssel

kompakt megszakítók 630 és 1600 A között



4 223 27



4 223 33

Műszaki jellemzők az **e-katalógusban**
Geometriai méretek az **e-katalógusban**

Szerelőlapra szerelhető
Alkalmos kisfeszültségű áramkörök védelmére és vezérlésére
Válaszfalal szállítva
Csatlakozólappal szállítva
Bármely fix készülék átalakítható kikocsizható változattá
Segédérintkezőkkel, kioldóval és egyéb kiegészítővel felszerelhető
Beállítások plombálhatóak
Megfelel az IEC 60947-2 szabványnak

Csom.	Kat. szám		Zárlati határ-megszakítóképesség I _{cu} = 36 kA (=100% I _{cs}) (400 V~)
	3P	4P	
1	4 222 99	4 223 05	In (A) 630
1	4 223 00	4 223 06	800
1	4 223 01	4 223 07	1000
1	4 223 02	4 223 08	1250
1	4 223 03	4 223 09	1600
1	4 223 11	4 223 17	Zárlati határ-megszakítóképesség I _{cu} = 50 kA (=100% I _{cs}) (400 V~) 630
1	4 223 12	4 223 18	800
1	4 223 13	4 223 19	1000
1	4 223 14	4 223 20	1250
1	4 223 15	4 223 21	1600
1	4 223 23	4 223 29	Zárlati határ-megszakítóképesség I _{cu} = 70 kA (=100% I _{cs}) (400 V~) 630
1	4 223 24	4 223 30	800
1	4 223 25	4 223 31	1000
1	4 223 26	4 223 32	1250
1	4 223 27	4 223 33	1600
1	4 223 35	4 223 41	Zárlati határ-megszakítóképesség I _{cu} = 100 kA (=100% I _{cs}) (400 V~) 630
1	4 223 36	4 223 42	800
1	4 223 37	4 223 43	1000
1	4 223 38	4 223 44	1250

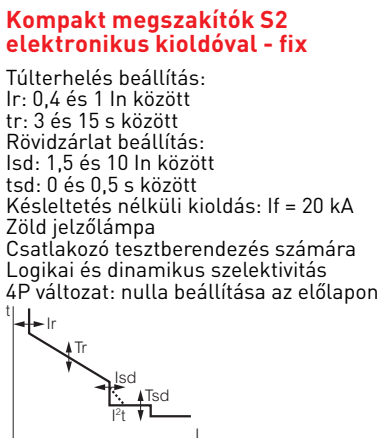

Csom.	Kat. szám		Zárlati határ-megszakítóképesség I _{cu} = 36 kA (=100% I _{cs}) (400 V~)
	3P	4P	
1	4 223 47	4 223 53	In (A) 630
1	4 223 48	4 223 54	800
1	4 223 49	4 223 55	1000
1	4 223 50	4 223 56	1250
1	4 223 51	4 223 57	1600
1	4 223 59	4 223 65	Zárlati határ-megszakítóképesség I _{cu} = 50 kA (=100% I _{cs}) (400 V~) 630
1	4 223 60	4 223 66	800
1	4 223 61	4 223 67	1000
1	4 223 62	4 223 68	1250
1	4 223 63	4 223 69	1600
1	4 223 71	4 223 77	Zárlati határ-megszakítóképesség I _{cu} = 70 kA (=100% I _{cs}) (400 V~) 630
1	4 223 72	4 223 78	800
1	4 223 73	4 223 79	1000
1	4 223 74	4 223 80	1250
1	4 223 75	4 223 81	1600
1	4 223 83	4 223 89	Zárlati határ-megszakítóképesség I _{cu} = 100 kA (=100% I _{cs}) (400 V~) 630
1	4 223 84	4 223 90	800
1	4 223 85	4 223 91	1000
1	4 223 86	4 223 92	1250

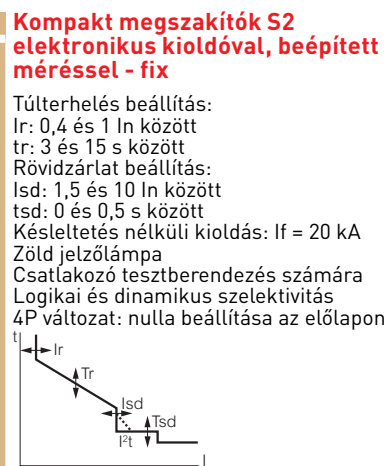

Méretek
e-katalógusban



DPX³ 1600 Sg elektronikus kioldóval és beépített méréssel

kompakt megszakítók 630 és 1600 A között



4 224 23



4 224 29

Műszaki jellemzők az **e-katalógusban**
Geometriai méretek az **e-katalógusban**

Szerelőlapra szerelhető
Alkalmos kisfeszültségű áramkörök védelmére és vezérlésére
Válaszfalal szállítva
Csatlakozópakkal szállítva
Bármely fix készülék átalakítható kikocsizható változattá
Segédérintkezőkkel, kioldóval és egyéb kiegészítővel felszerelhető
Beállítások plombálhatóak
Megfelel az IEC 60947-2 szabványnak

Kompakt megszakító Sg elektronikus kioldóval - fix

Túlterhelés beállítás:
I_r: 0,4 és 1 I_n között
t_r: 3 és 15 s között
Rövidzárlat beállítás:
I_{sd}: 1,5 és 10 I_n között
t_{sd}: 0 és 0,5 s között
Földzárlat beállítás:
I_g: 0,2 és 1 I_n között
t_g: 0,1 és 1 s között
Késleltetés nélküli kioldás: I_f = 20 kA
Zöld jelzőlámpa
Csatlakozó tesztberendezés számára
Logikai és dinamikus szelektivitás
4P változat: nulla beállítása az előlapon

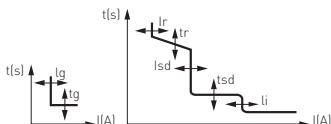

Zárleti határ-megszakítóképesség I_{cu} = 36 kA (=100% I_{cs}) (400 V~)

	3P	4P
1	4 223 95	4 224 01
1	4 223 96	4 224 02
1	4 223 97	4 224 03
1	4 223 98	4 224 04
1	4 223 99	4 224 05

Zárleti határ-megszakítóképesség I_{cu} = 50 kA (=100% I_{cs}) (400 V~)

	3P	4P
1	4 224 07	4 224 13
1	4 224 08	4 224 14
1	4 224 09	4 224 15
1	4 224 10	4 224 16
1	4 224 11	4 224 17

Zárleti határ-megszakítóképesség I_{cu} = 70 kA (=100% I_{cs}) (400 V~)

	3P	4P
1	4 224 19	4 224 25
1	4 224 20	4 224 26
1	4 224 21	4 224 27
1	4 224 22	4 224 28
1	4 224 23	4 224 29

Zárleti határ-megszakítóképesség I_{cu} = 100 kA (=100% I_{cs}) (400 V~)

	3P	4P
1	4 224 31	4 224 37
1	4 224 32	4 224 38
1	4 224 33	4 224 39
1	4 224 34	4 224 40

Csom.	Kat. szám		Kompakt megszakító Sg elektronikus kioldóval, beépített méréssel - fix
	3P	4P	
1	4 224 43	4 224 49	
1	4 224 44	4 224 50	
1	4 224 45	4 224 51	
1	4 224 46	4 224 52	
1	4 224 47	4 224 53	
1	4 224 55	4 224 61	
1	4 224 56	4 224 62	
1	4 224 57	4 224 63	
1	4 224 58	4 224 64	
1	4 224 59	4 224 65	
1	4 224 67	4 224 73	
1	4 224 68	4 224 74	
1	4 224 69	4 224 75	
1	4 224 70	4 224 76	
1	4 224 71	4 224 77	
1	4 224 79	4 224 85	
1	4 224 80	4 224 86	
1	4 224 81	4 224 87	
1	4 224 82	4 224 88	



DPX³ 1600

készülékek és tartozékok

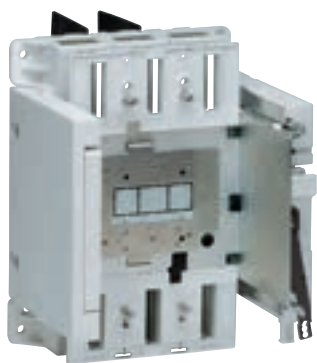

4 225 88 + 4 225 93 (összeszerelten szállítva)



0 262 60



0 262 70



0 262 67 + 0 262 68

Csom.	Kat. szám		Kikocsizható változat
			Segítségével a fix DPX ³ 1600 készülékek kikocsizhatóvá alakíthatóak Szükséges kiegészítők: Kikocsizható foglalat, valamint Debrolift mechanizmus
			Kikocsizható foglalat Dugasz hüvelyi készletet tartalmazó foglalat
1	3P 4 225 86	4P 4 225 87	Kikocsizó szerkezet mellső csatlakozókkal Kikocsizó szerkezet hátsó csatlakozókkal
1	4 225 88	4 225 89	
1	4 225 93	4 225 94	„Debro-lift” mechanizmus DPX ³ 1600 készülékekhez
			Retesz a „Debro-lift” mechanizmushoz Lehetővé teszi a DPX ³ reteszelését kikocsizott állapotban Ronis készlet, lapos kulccsal No. ABA90GEL6149 Profalux készlet, csillagkulccsal N° HBA90GPS61499
1	Lapos kulcs 0 265 76	Csillag kulcs 0 263 48	Egy kulcs speciális hajtás nélküli DPX ³ készülékekhez Két kulcs motoros vagy rotációs hajtással felszerelt DPX ³ készülékekhez
1	0 265 80	0 265 79	
1	0 265 75		Tartozékok a „Debro-lift” mechanizmushoz Szigetelt hajtókar a kikocsizáshoz Állapotjelző segédérintkező (ki/be kocsizott)
1	0 265 74		
1	4 222 30		Segédérintkezők Automatikus segédérintkezők a DPX ³ kikocsizható változathoz (max. 2 kontaktus DPX ³ -höz)
			Forrásátkapcsoló változat
1	0 264 10		Szerelőlapok, amelyek képesek két DPX ³ készülék fogadására, valamint azok reteszelésére Fix készülékekhez (DPX ³ és DPX ³ -I) Kihúzható/kikocsizható készülékekhez (DPX ³ és DPX ³ -I)
1	0 264 05		
			Rotációs hajtások
1	0 262 61		Közvetlen rotációs hajtás Standard (szürke)
			Mellső meghosszabbított rotációs hajtás IP55 Rudazattal, tengelytartóval, lyukasztó-sablonnal, reteszeléssel és rögzítőtartozékkal Standard (szürke) Vészleállító kiegészítő (piros kar/sárga fedlap)
1	0 262 83		
1	0 262 84		
1	0 262 93		Zárszerkezetek Ronis készlet, lapos kulccsal No. ABA90GEL6149
1	0 262 94		Profalux készlet, csillagkulccsal N° HBA90GPS6149

Csom.	Kat. szám		Motoros hajtások
			Felhasználó által összeszerelendő Mellső működtetésű 24 V~/= In 1250 A 48 V~/= In 1250 A 110 V~/= In 1250 A 230 V~/= In 1250 A 24 V~/= In = 1600 A 48 V~/= In = 1600 A 110 V~/= In = 1600 A 230 V~/= In = 1600 A
1	0 261 24		Lezárótartozékok Ronis készlet, lapos kulccsal No. ABA90GEL6149 Profalux készlet, csillagkulccsal N° HBA90GPS6149
1	0 261 25		
1	0 261 26		
1	0 261 23		
1	0 261 19		
1	0 261 28		
1	0 261 29		
1	0 261 27		
1	0 261 59		
1	0 261 58		Tartozékok
			Szigetelt válaszfal 3 darabos készlet
1	0 262 66		Plombálható kapocstakaró 2 darabos készlet
1	3P 0 262 64	4P 0 262 65	
1	0 262 60		Lakat Kikapcsolt állapotban történő lezáráshoz (karbantartáshoz)
1	0 262 69		Bekötőkapcsok kábelhez Bekötőkapcsok kábelhez (saru nélkül) 2x240 mm ² tömör vagy 2x185 mm ² hajlékony Megnövelt bekötőkapcsok kábelhez (saru nélkül) 4x240 mm ² tömör vagy 4x185 mm ² hajlékony
1	0 262 70		Bekötőkapocs-hosszabbító adapter 4 db-os készlet Rövid csatlakozók 630–1250 A-ig (pólusonként két gyűjtősín fogadására) Hosszú csatlakozók 1600 A-ig (pólusonként három gyűjtősín fogadására)
1	3P 0 262 73	4P 0 262 74	Fázistávolság-növelő adapter Bejövő vagy kimenő szett
			Hátsó csatlakozók Fix mellső csatlakozós készülékek hátsó csatlakozásúvá átalakításához 3 vagy 4 darabos készlet
1	0 263 80	0 263 82	Hátsó csatlakozós készlet csavaros csatlakozóval Hátsó csatlakozós készlet lapos csatlakozóval
1	0 263 81	0 263 83	
1	4 225 90	4 225 91	IP20 kapocstakaró 2 darabos készlet
1	4 225 92		Külső nulla Külső nulla megvalósítására

DPX³ 630 és 1600

közös kiegészítők



4 222 42



4 222 48

Csom.	Kat. szám	Univerzális segédérintkező
1	4 210 11	Használható állapotjelző vagy hibajelző érintkezőként DPX ³ /DPX-IS/DPX ³ -I készülékekhez Váltóérintkezős 3 A – 240 V-

Csom.	Kat. szám	Kioldók
		Lehetővé teszik a készülékek távkioldását
		Munkaáramú kioldók
		Meghúzási teljesítmény 300 VA
		DPX ³ és DPX ³ -I 630/1600 készülékekhez
1	4 222 39	Tekercsfeszültség: 24 V _~ / =
1	4 222 40	Tekercsfeszültség: 48 V _~ / =
1	4 222 41	Tekercsfeszültség: 110 V _~ / =
1	4 222 42	Tekercsfeszültség: 230 V _~ / =
1	4 222 43	Tekercsfeszültség: 400 V _~ / =

Csom.	Kat. szám	Nullfeszültség – távkioldók
		Tartásteljesítmény: 5 VA
		DPX ³ és DPX ³ -I 630/1600 készülékekhez
1	4 222 44	Tekercsfeszültség: 24 V _~
1	4 222 45	Tekercsfeszültség: 24 V _~
1	4 222 46	Tekercsfeszültség: 48 V _~ / =
1	4 222 47	Tekercsfeszültség: 110 V _~ / =
1	4 222 48	Tekercsfeszültség: 230 V _~ / =
1	4 222 49	Tekercsfeszültség: 400 V _~ / =

Csom.	Kat. szám	Késleltető modul nullfeszültség kioldókhoz (800 ms)
		Megelőzhető a téves kioldás a betáplálás pillanatnyi kimaradása esetén
		Késleltető modulok
		17,5 mm-es modulszám
1	0 261 90	230 V _~ 3
1	0 261 91	400 V _~ 3
		Kioldó
		Csak késleltető modullal együtt használható (kat. szám 0 261 90/91)
1	4 226 23	DPX ³ /DPX ³ -I 630 és 1600 készülékekhez

DPX³ 160, 250, 630 és 1600

felügyeleti rendszer



4 149 48



0 261 56

Csom.	Kat. szám	Külső tápegység DPX ³ készülékhez
1	4 210 83	Lehetővé teszi az elektronikus kioldó külső segédmegtáplálását akár a megszakító érintkezőjének nyitott állapotában is Bemeneti feszültség: 24 V _~ / = 2 modul széles Kimenet: 250 mA: több megszakítót is képes ellátni Fogyasztás: – termikus-mágneses DPX ³ : 42 mA – elektronikus DPX ³ : 30 mA – elektronikus DPX ³ beépített mérésel: 54 mA – elektronikus DPX ³ hibaáram-védelemmel: 54 mA – elektronikus DPX ³ hibaáram-védelemmel és mérésel: 54 mA

Csom.	Kat. szám	Kommunikációs kiegészítők
		Kommunikációs interfész
		DPX ³ készülékek értékeinek távleolvasásához szükséges eszköz
		Modbus / RS 385 hálózatba köthető
		Kalapsínre szerelhető 1 modul széles készülék
		Táplálás: 24 V _~ / = (kat. szám E49)
1	4 210 75	

Csom.	Kat. szám	Segéd tápegység
		230 V _~ – 24 V _~ – 1 A
		Kalapsínre szerelhető 1 modul széles készülék
		Korábbi kat. szám: 0 047 93
1	1 467 22	

Csom.	Kat. szám	Kommunikáció és távfelügyelet
		Webszerverek
		Lehetővé teszi a készülékek távfelügyeletét internetes felületen keresztül számítógépen, okos telefonon, illetve tablet gépen
		Multifunkcionális mérők és fogyasztásmérők egyaránt rácsatlakoztathatók
		Max. 10 Modbus címhez vagy 10 impulzus kimenetű számlálóhoz
1	4 149 47	
1	4 149 48	Max. 32 Modbus címhez vagy 32 impulzus kimenetű számlálóhoz
1	4 149 49	Max. 255 Modbus címhez vagy 255 impulzus kimenetű számlálóhoz
		Legrand távfelügyeleti szoftver
		Lehetővé teszi a fogyasztásmérők és multifunkcionális mérők értékeinek megjelenítését számítógépen
		Maximum 32 mérőpontig (CD-n mellékelve)
1	4 149 38	
1	4 149 39	Korlátlan számú mérőpontig (CD-n mellékelve)

Csom.	Kat. szám	Ajtóra szerelhető érintőkijelző
1	0 261 56	Lehetővé teszi különböző beépített mérésel ellátott védelmi készülékek mérési eredményének megjelenítését Ethernet csatlakozón keresztül ajtóva vagy előlapon
		Rácsatlakoztatható eszközök: DX ³ -HP áramvédő-relék, DPX ³ kompakt megszakítók, DMX ³ légmegszakítók, EMDX ³ mérőkészülékek
		Rácsatlakoztatható maximális eszközök száma: 8
		Kivágás mérete: 96×96
		Táplálás: 18–27 W = (kat. szám: 0 035 67)
		További információt megtalálhat az e-katalóguson

DPX³ áramvédő relé és gyűrűk

távkioldható megszakítókhoz és terheléskapcsolókhoz



0 260 88

0 260 93

0 260 98

A távkioldóval felszerelt megszakítókat és terheléskapcsolókat szelektív differenciááram-védő funkcióval egészíti ki

Csom.	Kat. szám	Szabályozható érzékenységű áramvédő relé
		<p>Beállítások</p> <p>A megszakítóba vagy terheléskapcsolóba munkaáramú vagy nullfeszültség-kioldót kell szerelni. Az áramvédő relé ezt vezérli</p> <ul style="list-style-type: none"> • Felépítés: <ul style="list-style-type: none"> – lecsukható és plombálható ablak – segédérintkező – zöld LED jelzi a tápfeszültség meglétét – 3 sárga LED sorrendben jelzi a hibaáram áramerősségét: 20, 40 és 60% a beállított értékhez képest – piros LED jelzi a beállított hibaáram értékének túllépését. A villogó állapot pedig szakadást jelez a gyűrűk és a relé közötti összeköttetésben • Beállítási lehetőségek a gyűrűktől függően: <ul style="list-style-type: none"> – 35 mm és 80 mm Ø (0 260 92 és 0 260 93) <p>Beállítható érzékenység: 0,03–0,05–0,075–0,1–0,15–0,2–0,3–0,5–0,75–1–1,5–2–3–5–7,5–10–15–20–30 A</p> <ul style="list-style-type: none"> – 140 mm és 210 mm Ø (0 260 95 és 0 260 96) <p>Beállítható érzékenység: 0,3–0,5–0,75–1–1,5–2–3–5–7,5–10–15–20–30 A</p> <ul style="list-style-type: none"> – 150 mm Ø (0 260 97) <p>Beállítható érzékenység: 0,5–0,75–1–1,5–2–3–5–7,5–10–15–20–30 A</p> <ul style="list-style-type: none"> – 300 mm Ø (0 260 98) <p>Beállítható érzékenység: 1–1,5–2–3–5–7,5–10–15–20–30 A</p> <ul style="list-style-type: none"> • Kioldási idő beállítása: 0–0,15–0,25–0,5–1–2,5–5 s • Tápfeszültség: 230 V/240 V – 50/60 Hz
1	0 260 88	<p>↳ Sínrre pattintható</p> <p>Modulszám 2</p> <p>Gyűrűk</p> <p>Kat. szám: 0 260 88 áramvédő reléhez csatlakoztathatók DPX-enként 1 gyűrű</p>
1	0 260 92	Ø 35 mm 150 A
1	0 260 93	Ø 80 mm 400 A
1	0 260 94	Ø 110 mm 600 A
1	0 260 95	Ø 140 mm 1200 A
1	0 260 96	Ø 210 mm 1800 A
1	0 260 97	Ø 150 mm (nyitható) 1200 A
1	0 260 98	Ø 300 mm (nyitható) 2000 A

DPX³ áramvédő relé és gyűrűk

Moduláris relé, kat. szám: 0 260 88

Gyűrűk, kat. szám: 0 260 92/93/95/96 Gyűrűk, kat. szám: 0 260 97

Kat. szám	A	B	C	D	E	H	L	M
0 260 92	35	75	85	42	92	36	43	56
0 260 93	80	108	132	67	125	36	65	56
0 260 95	140	177	206	104	200	36	102	56
0 260 96	210	270	295	150	290	44	145	64
0 260 97	150	225	259	133	245	45	95	79

Gyűrű, kat. szám: 0 260 98



4 202 99

Kisfeszültségű kapcsolókészülékek, amelyek alkalmasak áramkörök ki- és bekapcsolására, vezérlésére, de védelmi kioldóval nem rendelkeznek. Áram-védőkészülékkel vagy áramvédő relével kombinálhatóak (kat. szám: 4 201 97/98 készülékek beépített hibaáram-védelemmel). DPX³ kiegészítővel, kioldókkal és segédérintkezőkkel felszerelhetőek. DPX³ terheléskapcsolók kalapsínre is szerelhetőek. Megfelelnek az IEC 60947-3 szabványnak. Alkalmazási kategória: AC 23A.

Csom.	Kat. szám	DPX ³ -I 160
1	3P 4P 4 201 98 4 201 99	I _n (A) 160
1	4P ÁVK 4 201 97	160

Csom.	Kat. szám	DPX ³ -I 250
1	3P 4P 4 202 99 4 203 00	I _n (A) 250
1	4P ÁVK 4 202 98	250

Csom.	Kat. szám	DPX ³ -I 630
1	3P 4P 4 222 16 4 222 18	I _n (A) 400
1	4 222 17 4 222 19	630

Csom.	Kat. szám	DPX ³ -I 1600
1	3P 4P 4 224 90 4 224 94	I _n (A) 630 A
1	4 224 91 4 224 95	800 A
1	4 224 92 4 224 96	1250 A
1	4 224 93 4 224 97	1600 A

További információk elérhetőek a Legrand **e-katalógusán** (CE nyilatkozatok, használati utasítások, további katalógusok... stb.)

Villamos jellemzők

	DPX ³ -I 160	DPX ³ -I 250	DPX ³ -I 630	DPX ³ -I 1600
Névleges üzemi feszültség U _e (V)	50/60 Hz 690 ⁽¹⁾	690 ⁽¹⁾	690	690
	DC	250	250	250
Névleges feszültség U _i [V~]	800	800	690	690
Átütési feszültség U _{imp} (kV)	8	8	8	8
Névleges bekapcsolóképesség 400 V I _{cm} [kA]	3	3	6,5 ⁽³⁾ /13 ⁽⁴⁾	40
Névleges rövididejű határáram I _{cw} (t=1s) [kA]	1,7	1,7	4 ⁽³⁾ /7,6 ⁽⁴⁾	10 ⁽⁵⁾ /15 ⁽⁶⁾ /20 ⁽⁷⁾
Élettartam	mechanikai	25 000	25 000	15 000
	villamos	8000	8000	5000
Névleges áram (A)	160	250	630	1600
Névleges kapcsolási áram (A) AC 23A (690 V~)	160 (160 V)	250 (250 V)	630	1600
DC 23A (250 V=)	160	160	630	-

 (1) 500 V DPX³-I ÁVK esetén

(2) 1 250A-ig

 (3) I_n = 400 A

 (4) I_n = 630 A

 (5) I_n = 800 A

 (6) I_n = 1250 A

 (7) I_n = 1600 A

Méretetek

DPX³-I terheléskapcsoló méretei megegyeznek a DPX³ kompakt megszakítók méreteivel.

Előlapok és elosztó eszközök választéka

DPX³-nak megfelelő DPX³-I azonos eszközök

Készülékek	XL ³ S 630	XL ³ S 4000	XL ³ 4000
DPX ³ /DPX ³ -I 160	(p. 189)	(p. 203)	(p. 231)
DPX ³ /DPX ³ -I 250	(p. 189)	(p. 203)	(p. 231)
DPX ³ /DPX ³ -I 630	(p. 191)	(p. 205)	(p. 233)
DPX ³ /DPX ³ -I 1600	-	(p. 205)	(p. 233)

Átkapcsoló automatikák



4 226 82

4 226 83

4 226 86

Műszaki jellemzők és szoftver a konfiguráláshoz az **e-katalógusban**

Az automatikus vezérlőegységekkel lehetséges az átkapcsolás két betáplálás között, vezérelhető a generátor indítása és lellítása, 1, 2, illetve 3 fázisú hálózatok esetén is használhatók, ellenőrizhetők a vonali és fázisfeszültségek

Csom.	Kat. szám	Átkapcsoló automatika vezérlő egységek
1	4 226 81	Standard automatika 2 megszakító vezérléséhez 6 programozható digitális bemenet és 7 programozható relékimenet LCD kijelző Tápellátás: 110-240 V~ IP40 Infravörös port az előlapon az USB és WiFi modulok csatlakoztatásához (kat.szám 4 226 87/88) Konfigurálható az előlapi gombok vagy a Legrand szoftver segítségével
1	4 226 82 ¹	Advanced automatika 2 megszakító vezérléséhez 6 programozható digitális bemenet és 7 programozható relékimenet Maximum 2 kiegészítő moduldal felszerelhető (Kat. szám 4 226 89/90/91/92: LCD kijelző Infravörös port az előlapon az USB és WiFi modulok csatlakoztatásához (kat.szám 4 226 87/88) Konfigurálható az előlapi gombok vagy a Legrand szoftver segítségével Tápellátás: 12-24 V= ; 110-240 V~ IP40
1	4 226 83 ¹	Advanced automatika 3 megszakító vezérléséhez (kettős betáplálás+sínbontó) 8 programozható digitális bemenet és 7 programozható relékimenet Maximum 3 kiegészítő moduldal felszerelhető (Kat. szám 4 226 90/91/92 Beépített optocsatolós RS 485 interfész LCD kijelző Infravörös port az előlapon az USB és WiFi modulok csatlakoztatásához (Kat.szám 4 226 87/88) Konfigurálható az előlapi gombok vagy a Legrand szoftver segítségével Tápellátás: 12-24-48 V= ; 110-240 V~ IP65
1	4 226 86	Forrásátkapcsoló relé Méri mind a két betáplálás feszültség szintjeit (egy fázis, 80-300 V~) és kiválasztja a megfelelő betáplálást 1 hibajelző kimenet (jelzést ad, ha nincs a beállított határértékeknek megfelelő feszültség szint egyik betápláláson sem)
1	4 226 89	Kiegészítő modulok Optocsatolós RS 485 interfész
1	4 226 90	4 optocsatolós statikus kimenet
1	4 226 91	2 potenciálfüggetlen NO relé kimenet 5 A 250 V~
1	4 226 92	2 optocsatolós digitális bemenet és 2 potenciálfüggetlen NO relé kimenet 5 A 250 V~
1	4 226 87 ¹	Programozási kiegészítők Előlapi USB csatlakozó vezérlő automatika programozásához vagy az eseménynapló letöltése számítógép segítségével (Legrand szoftverrel szállítva)
1	4 226 88 ¹	Előlapi WiFi modul vezérlő automatika programozásához vagy az eseménynapló letöltése számítógép segítségével (Legrand szoftverrel szállítva)

1: A programozáshoz szükséges szoftver számítógépre letölthető az e-katalógusból; okostelefonra és tabletre pedig Apple Store-ból vagy a Google Play-ből. ACU configurator applikáció.

Mechanikus retesz DMX³ 2500, 4000 és 6300 készülékekhez

Reteszelőegység rögzítése

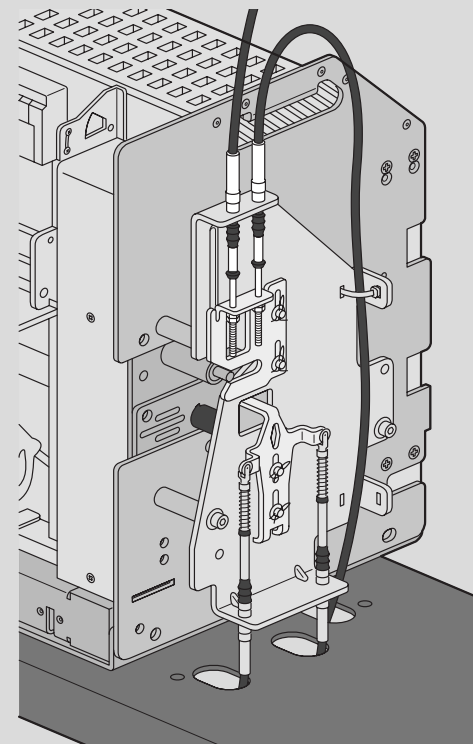

Kábeles reteszelési lehetőségek

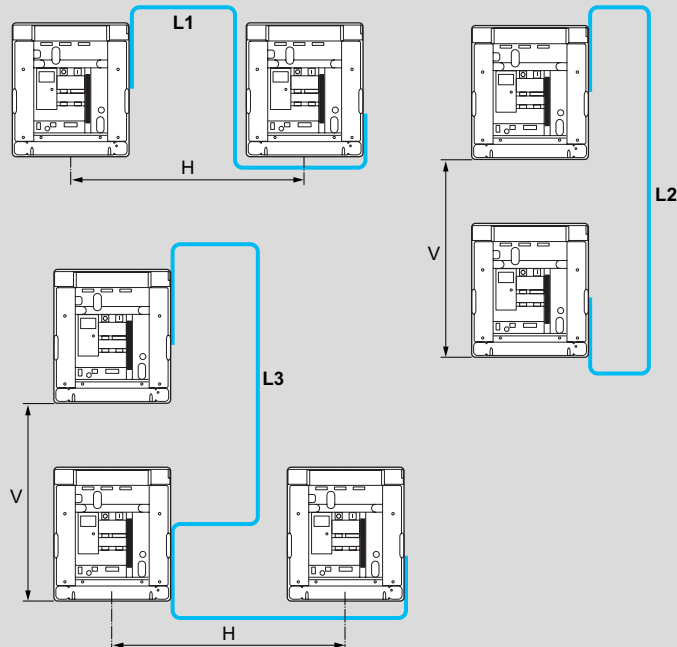

Bowden hosszának számítása:

L1 = 1430 + H

L2 = 1570 + V

L3 = 1430 + V + H

DRX™ 125 kompakt megszakító

fix beállítású termikus-mágneses kioldóval



0 270 50



0 270 46



0 270 58



0 271 83



0 271 70

Műszaki jellemzők és jelleggörbék (155-156. oldal)

Kisfeszültségű megszakítók, amelyek alkalmasak áramkörök védelmére és vezérlésére, segédérintkezővel felszerelhetőek

Tartalmaz:

- M5 csavarokat $I_n \leq 50$ A-ig
 - M8 csavarokat $I_n > 50$ A esetén
 - szerelőlapra rögzítő csavarokat
 - válaszfalakat (3P esetén 2 db; 4P esetén 3 db)
- Fix termikus és mágneses kioldóval felszerelve
Megfelel az IEC 60947-2 és NEMA szabványoknak

Csom.	Kat. szám		DRX 125
	1P	2P	Zárlati határ-megszakítóképesség I_{cu} 36 kA (400 V~)
1	0 270 40 ⁽¹⁾	0 270 50	I_n 15 A
1	0 270 41 ⁽¹⁾	0 270 51	20 A
1	0 270 42 ⁽¹⁾	0 270 52	25 A
1	0 270 43 ⁽¹⁾	0 270 53	30 A
1	0 270 44 ⁽¹⁾	0 270 54	40 A
1	0 270 45 ⁽¹⁾	0 270 55	50 A
1	0 270 46 ⁽¹⁾	0 270 56	60 A
1	0 270 47 ⁽¹⁾	0 270 57	75 A
1	0 270 48 ⁽¹⁾	0 270 58	100 A
	3P	4P	
1	0 270 60	0 270 70	15 A
1	0 270 61	0 270 71	20 A
1	0 270 62	0 270 72	25 A
1	0 270 63	0 270 73	30 A
1	-	0 270 74	40 A
1	0 270 65	0 270 75	50 A
1	0 270 66	0 270 76	60 A
1	0 272 24	0 272 26	63 A
1	0 270 67	0 270 77	75 A
1	-	0 270 78	100 A
1	0 272 25	0 272 27	125 A

Csom.	Kat. szám		DRX-I 125
1	6 671 39	6 671 59	Megszakító képesség mentes kapcsolók névleges terhelési áram megszakítására és a kisfeszültségű áramkörök leválasztására 125 A
Csom.	Kat. szám		Rögzítési tartozékok
20	0 271 89		Kalapsínre történő rögzítéshez
12	0 271 90		1P készülékhez
6	0 271 87		2P készülékhez 3P/4P készülékhez
Csom.	Kat. szám		Rotációs hajtások
1	0 271 76		Közvetlen Standard (szürke)
1	0 271 77		Meghosszabbított Standard (szürke) Komplett készlet: rudazattal, tengelytartóval, sablonnal, reteszeléssel és rögzítési kiegészítővel
Csom.	Kat. szám		Csatlakoztatási tartozékok
1	0 271 81	0 271 82	Szigetelő válaszfalak Pólusok közé helyezve elszigeteli azokat 2 darabos készlet 3 darabos készlet
1	0 271 91		Plombálható kapocstakarók 2 darabos készlet
1	0 271 83	0 271 84	2 darabos készlet
1	0 271 70	0 271 72	Húzókegyeles bekötőkapcsok 50 A-ig
1	0 271 71	0 271 73	60 és 100 A között
1	0 272 52	0 272 53	125 A-ig
1	0 271 92		60 darabos készlet 50 A-ig
1	0 271 93		60 darabos készlet 60 és 100 A között
1	0 272 54		60 darabos készlet 125 A-ig
1	0 271 80		Billenőkar-lezáró Kikapcsolt állapot lakatolása (max. 3 lakat)

(1) I_{cu} 25 kA (240 V~)1P

Méretek
e-katalógusban



DRX 250 kompakt megszakító

fix beállítású termikus-mágneses kioldóval

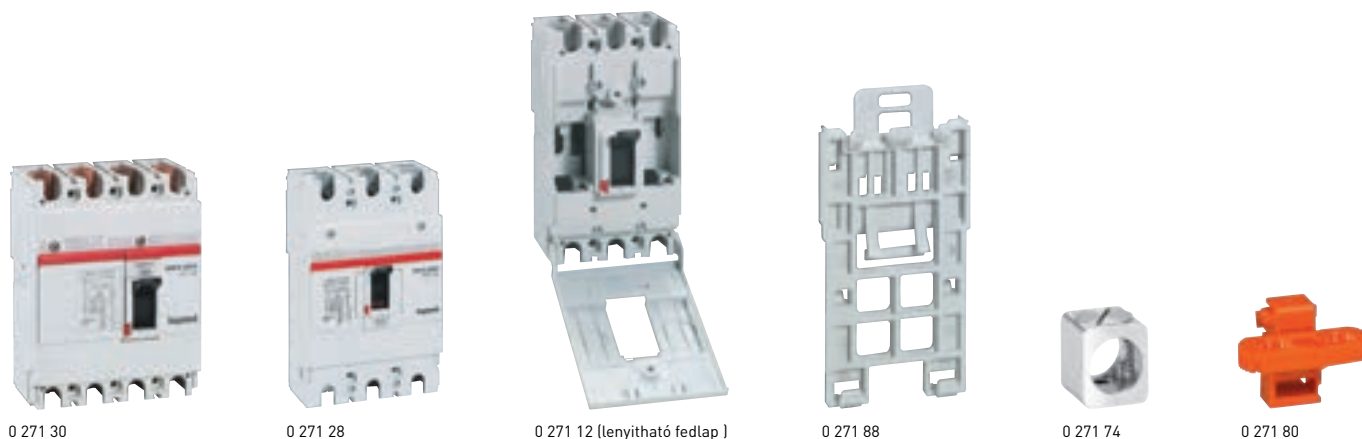

Műszaki jellemzők és jelleggörbék (155-156. oldal)

Alkalmos kisfeszültségű áramkörök védelmére és vezérlésére
Segédérintkezőkkel, kioldókkal és egyéb kiegészítőkkal felszerelhető

Tartalmaz:

- M8 csavarokat
 - szerelőlapra rögzítő csavarokat
 - válaszfalakat (3P esetén 2 db; 4P esetén 3 db)
- Fix termikus és mágneses kioldóval felszerelve
Megfelel az IEC 60947-2 szabványnak

Csom.	Kat. szám		DRX 250
			Zárleti határ-megszakítóképesség
			I_{cu} 36 kA (400 V~)
	3P	4P	
1	0 271 24	0 271 30	125 A
1	0 271 25	0 271 31	150 A
1	0 272 32	0 272 33	160 A
1	0 271 26	0 271 32	175 A
1	0 271 27	0 271 33	200 A
1	0 271 28	0 271 34	225 A
1	0 271 29	0 271 35	250 A
			DRX-I 250
			Megszakító képesség mentes kapcsolók
			névleges terhelési áram megszakítására
			és a kisfeszültségű áramkörök
			leválasztására
1	6 672 09	6 672 19	250 A
			Rögzítési tartozék
1	0 271 88		Kalapsínre történő rögzítéshez
			Rotációs hajtások
			Közvetlen
1	0 271 78		Standard (szürke)
			Meghosszabbított
			Komplett készlet: rudazattal,
			tengelytartóval, sablonnal, reteszeléssel
			és rögzítési kiegészítőkkal
1	0 271 79		Standard (szürke)

Csom.	Kat. szám		Csatlakoztatási tartozékok
			Szigetelő válaszfalak
			Pólusok közé helyezve
			elszigeteli azokat
			2 darabos készlet
			3 darabos készlet
1	3P	4P	
1	0 271 81	0 271 82	
			Plombálható kapocstakarók
1	0 271 85 0 271 86		2 darabos készlet
			Húzókegyeles bekötőkapcsok
			Normál kiszereelésben
			60 darabos készlet
1	0 271 74	0 271 75	
1	0 271 94		
			Billenőkar-lezáró
1	0 271 80		Alkalmos kikapcsolt állapotban
			történő lakatolásra
			(max. 3 lakat)
			Segédérintkezők és kioldók
			Segédérintkező-blokkok
			Kapcsolókarhoz képest baloldali
			szereléshez
			250 V~/= -ig
1	0 271 40		1 állapotjelzés
1	0 271 41		1 hibajelzés
1	0 271 42		1 állapot- és 1 hibajelzés
			Munkááramú kioldó
1	0 271 50		12 V~/=
1	0 271 51		24 V~/=
1	0 271 52		48 V~/=
1	0 271 53		100/130 V~
1	0 271 54		200/277 V~
1	0 271 55		380/480 V~
			Nullfeszültség-kioldó
1	0 271 60		12 V~/= és =
1	0 271 61		24 V~/= és =
1	0 271 62		48 V~/= és =
1	0 271 68		110 V=
1	0 271 63		110/130 V~
1	0 271 64		200/240 V~
1	0 271 67		277 V~
1	0 271 65		380/415 V~
1	0 271 66		440/480 V~

Méretek
e-katalógusban



DRX™ 630

fix beállítású és állítható termikus-mágneses kioldóval



6 676 51



0 272 49



0 262 50



0 262 51



0 262 48



0 263 52

Műszaki jellemzők és jelleggörbék (157. oldal)
Geometriai méretek és telepítési javaslatok az **e-katalógusban**

Alkalmos kisfeszültségű áramkörök védelmére és vezérlésére
Segédérintkezőkkel, kioldókkal és egyéb kiegészítővel felszerelhető
Tartalmaz:

- M8 csavarokat
 - szerelőlapra rögzítő csavarokat
 - válaszfalakat (3P esetén 2 db; 4P esetén 3 db)
- Fix és állítható termikus és mágneses kioldóval felszerelve
Megfelel az IEC 60947-2 szabványnak

Csom.	Kat. szám		DRX 630
	3P	4P	
1	0 272 34	0 272 38	Zárleti határ-megszakítóképesség I_{cu} 36 kA (400 V~)
1	0 272 35	0 272 39	In
1	0 272 36	0 272 40	320 A
1	0 272 37	0 272 41	400 A
1	0 272 42	0 272 46	500 A
1	0 272 43	0 272 47	630 A
1	0 272 44	0 272 48	Zárleti határ-megszakítóképesség I_{cu} 50 kA (400 V~)
1	0 272 45	0 272 49	In
			320 A
			400 A
			500 A
			630 A
			Termikus beállítás 0,8 és 1 x In között Mágneses beállítás 5 és 10 x In között
			Zárleti határ-megszakítóképesség I_{cu} 36 kA (415 V~)
			In
1	6 676 50	6 676 54	320 A
1	6 676 51	6 676 55	400 A
1	6 676 52	6 676 56	500 A
1	6 676 53	6 676 57	630 A
			Zárleti határ-megszakítóképesség I_{cu} 50 kA (415 V~)
			In
1	6 676 58	6 676 62	320 A
1	6 676 59	6 676 63	400 A
1	6 676 60	6 676 64	500 A
1	6 676 61	6 676 65	630 A

Csatlakoztatási tartozékok

Szigetelő válaszfalak

Pólusok közé helyezve
elszigeteli azokat
2 db-os készlet



Plombálható kapocstakarók

2 db-os készlet



IP20 kapocstakarók

2 db-os készlet

Húzókegyeles bekötőkapcsok

4 db-os készlet kábelekhöz (tömör: 300 mm², hajlékony: 240 mm²)
4 db-os készlet kábelekhöz (tömör: 2x240 mm², hajlékony: 2x185 mm²)



Növelt mellső csatlakozó

4 db-os készlet



Csom.	Kat. szám	
	3P	4P
1	0 262 48	0 262 49
1	0 263 50	0 263 51
1	0 263 52	0 263 53

Csatlakoztatási tartozékok (folytatás)

Fázistávolság-növelő

3P esetén 3 db-os, 4P esetén 4 db-os készlet



Menetes csatlakozás

Bejövő és elmenő oldali
menetes csatlakozó készlet



Lapos hátsó csatlakozók

3P esetén 3 db-os, 4P esetén 4 db-os készlet



Billenőkar-lezáró

Alkalmos kikapcsolt
állapotban
történő lakatolásra
(max. 3 lakat)



Segédérintkezők és kioldók

DPX³, DPX³-I és DRX készülékekhez

Univerzális segédérintkező

Használható állapotjelző vagy hibajelző
érintkezőként
Váltóérintkezős

Munkaáramú kioldók

Meghúzási teljesítmény 300 V~

Tekercsfeszültség

24 V~ és =

48 V~ és =

110 V~ és =

230 V~ és =

400 V~ és =

Nullfeszültség kioldók

Tartásteljesítmény 5 VA

Tekercsfeszültség

24 V=

24 V~

48 V~

110 V~ és =

230 V~ és =

400 V~ és =

Rotációs hajtások

Közvetlen

Standard (szürke)

Meghosszabbított

Komplett készlet: rudazattal,
tengelytartóval, sablonnal, reteszeléssel
és rögzítési kiegészítővel
Standard (szürke)

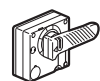

Méretek
e-katalógusban



DRX™ 125

geometriai méretek és szerelési jellemzők

DRX™ 250

geometriai méretek és szerelési jellemzők

Geometriai méretek

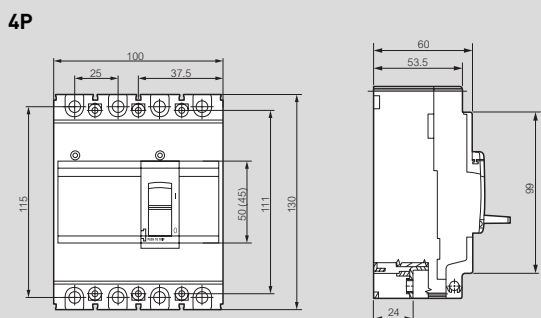
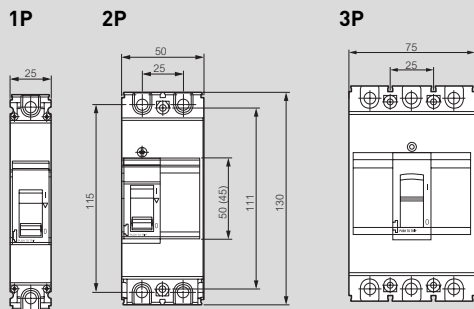

Geometriai méretek

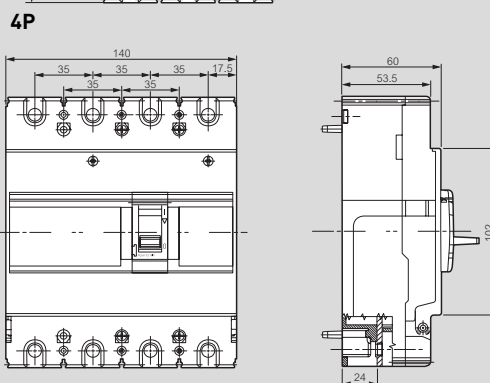
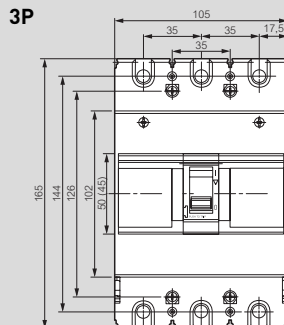

Szerelési jellemzők

Ajtó / előlap kivágás

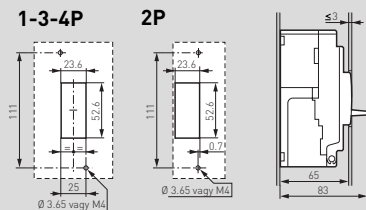
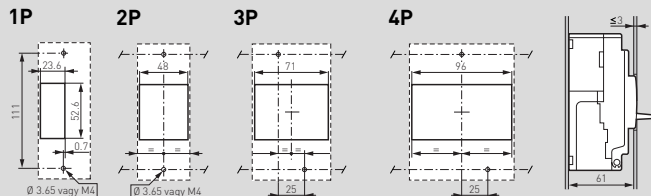

Szerelési jellemzők

Ajtó / előlap kivágás

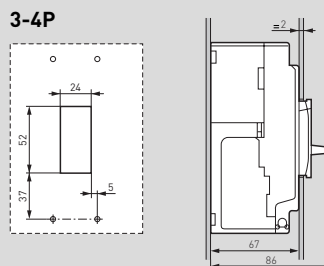
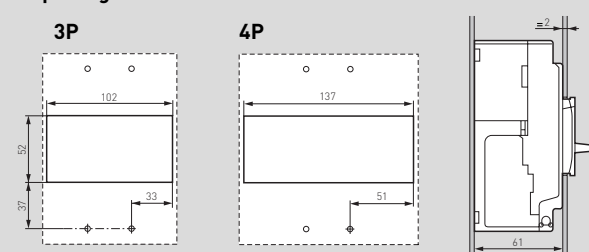

Segédértkezők

	Feszültség (V)	Rezisztív terhelés (A)
Vac	125	5
	250	5
Vdc	30	5
	50	1
	75	0,75
	125	0,5
250	0,25	
Mechanikai élettartam (kapcsolás száma)		5×10 ⁴
Működési hőmérséklet (°C)		-40 és 85 °C között

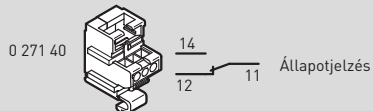
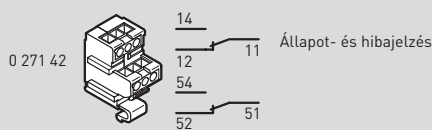
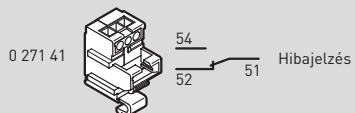

DRX™ 125

műszaki jellemzők és jelleggörbék

DRX™ 250

műszaki jellemzők és jelleggörbék

Jelleggörbék

DRX 125 I_n max. = 100 A
1P – 2P – 3P – 4P – 415 V~

Hőhatár jelleggörbék
DRX 125
 I_n max. = 100 A
1P – 2P – 3P – 4P – 415 V~

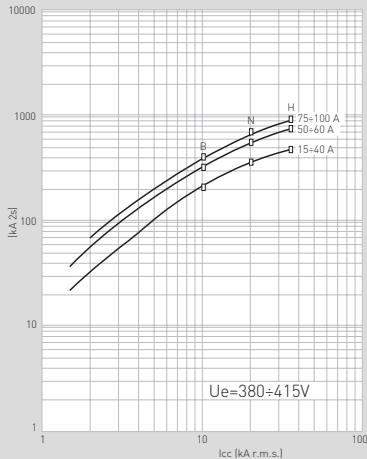
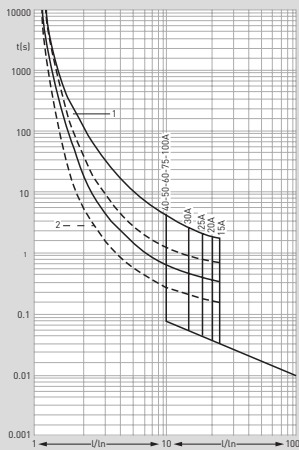

t = idő
I = névleges áram
I_r = beállítási áram
1: hideg hőkioldó zóna
2: meleg hőkioldó zóna

Jelleggörbék

DRX 250 I_{max} = 250 A
3P – 4P

Hőhatár jelleggörbék
DRX 250
 I_{max} = 250 A
3P – 4P – 415 V~

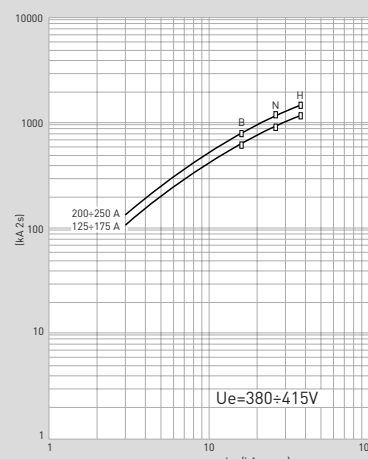
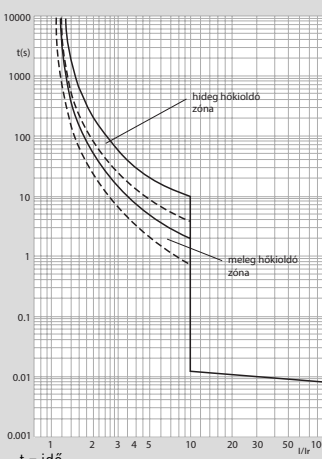

t = idő
I = névleges áram
I_r = beállítási áram

DRX 125 műszaki jellemzők

	DRX 25 kA ⁽¹⁾	DRX 36 kA	DRX 36 kA
Pólusok száma	1P	2P	3P – 4P
Névleges áram, I _n [A]	15–125	15–125	15–125
Nulla védelem 4P változatoknál [%]	100	100	100
Névleges szigetelési feszültség, U _i [V]	690	690	690
Névleges lökfeszültség-állóság, U _{imp} [kV]	6	6	6
Üzemi feszültség, U _e [V] 50/60 Hz	600	600	600
Névleges zárlati határ-megszakítóképesség, I _{cs} [kA] IEC 60947-2 szerint	110/130 V~	50	75
	220/240 V~	25	60
	277 V~	15	50
	380/415 V~	10	35
	440/460 V~	–	30
	480/550 V~	–	20
Névleges zárlati határ-megszakítóképesség, I _{cs} [kA] NEMA szerint	600 V~	–	10
	125 V=	10	20 ⁽²⁾
	250 V=	5	10 ⁽²⁾
Névleges zárlati határ-megszakítóképesség, I _{cs} [% I _{cs}]	240 V~	25	100
	480 V~	–	20
Alkalmazási kategória	A	A	A
Pozitív kontaktus jelzés	IGEN	IGEN	IGEN
Élettartam	mechanikai	25 000	25 000
	villamos (I _n)	8000	8000
	villamos (0,5 I _n)	10 000	10 000

(1) 1P – I_{cs} 25 kA [220/240 V±]
(2) 2 pólus sorbakötve

2 pólus sorbakötve

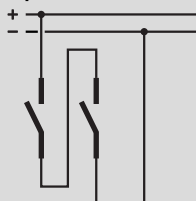

DRX 250 műszaki jellemzők

	DRX 36 kA	
Pólusok száma	3P – 4P	
Névleges áram, I _n [A]	125–250	
Nulla védelem 4P változatoknál [%]	100	
Névleges szigetelési feszültség, U _i [V]	690	
Névleges lökfeszültség-állóság, U _{imp} [kV]	6	
Üzemi feszültség, U _e [V] 50/60 Hz	600	
Névleges zárlati határ-megszakítóképesség, I _{cs} [kA] IEC 60947-2 szerint	110/130 V~	85
	220/240 V~	65
	380/415 V~	36
	440/460 V~	30
	480/550 V~	20
	600 V~	12
Névleges zárlati határ-megszakítóképesség, I _{cs} [% I _{cs}]	125 V=	30 ⁽¹⁾
	250 V=	15 ⁽¹⁾
Névleges zárlati határ-megszakítóképesség, I _{cs} [kA] NEMA szerint	240 V~	65
Névleges üzemi zárlati megszakítóképesség, I _{cs} [% I _{cs}]	480 V~	20
	600 V~	15
Alkalmazási kategória	A	
Pozitív kontaktus jelzés	IGEN	
Élettartam	mechanikai	25 000
	villamos (I _n)	8000
	villamos (0,5 I _n)	10 000

(1) 2 pólus sorbakötve

2 pólus sorbakötve

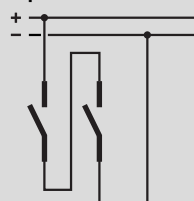

DRX™ 630

műszaki jellemzők és jelleggörbék

Jelleggörbék

DRX 630 $I_{max} = 630 \text{ A}$ 3P - 4P

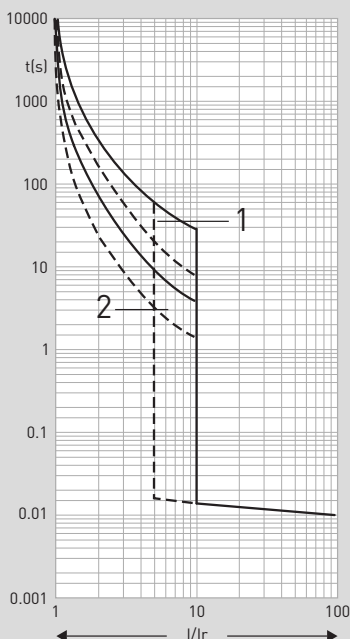

t = idő
I = névleges áram
Ir = beállítási áram
1: hideg hőkioldó zóna
2: meleg hőkioldó zóna

Hőhatár jelleggörbék

DRX 630 $I_{max} = 630 \text{ A}$ 3P - 4P at 415 V \sim

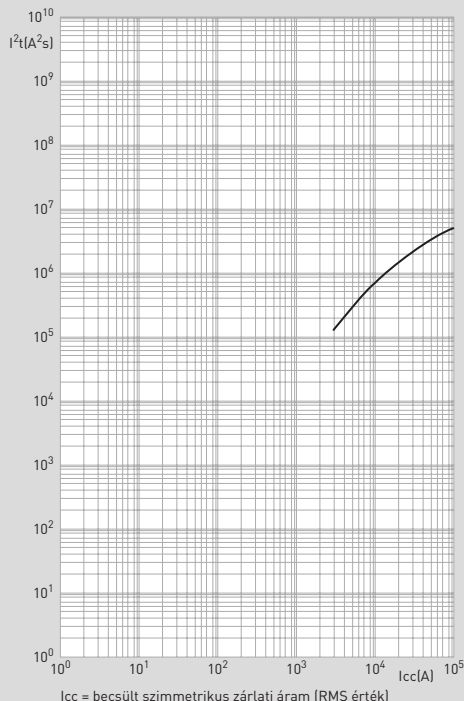

Icc = becsült szimmetrikus zárlati áram (RMS érték)

Műszaki jellemzők

	DRX - 36 kA	DRX - 50 kA
Pólusok száma	3P - 4P	3P - 4P
Névleges áram, In [A]	320-630	320-630
Nulla védelem 4P változatoknál [%]	100	100
Névleges szigetelési feszültség, Ui [V]	690	690
Névleges lökfeszültség-állóság, Uimp [kV]	6	6
Üzemi feszültség, Ue [V] 50/60 Hz	600	600
Névleges zárlati határ-megszakítóképesség, Icu [kA]	220/240 V \sim	65
	380/415 V \sim	36
	440/460 V \sim	30
	480/550 V \sim	25
IEC 60947-2 szerint	125 V \equiv	40
	250 V \equiv	36
	240 V \sim	60
Névleges zárlati határ-megszakítóképesség, Ics [kA]	240 V \sim	80
	480 V \sim	30
NEMA AB-1 szerint	550 V \sim	30
Névleges üzemi zárlati megszakítóképesség, Ics [% Icu]	50	50
Alkalmazási kategória	A	A
Pozitív kontaktus jelzés	YES	YES
Élettartam	mechanikai	25000
	villamos (In)	8000
	villamos (0,5 In)	10000
		10000

(1) 2 pólus sorbakötvé

2 pólus sorbakötvé

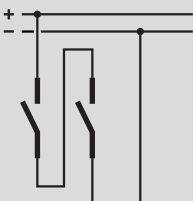

SPX

olvadóbiztosítós szakaszolókapcsolók

KÍNÁLAT

Az SPX kínálat háromfázisú áramkörök túlterhelés- és zárlatvédelmét valósítja meg késes biztosítóbetétek segítségével. A teljes kínálat minden eleme megfelel az IEC 60947-3 szabványnak.

A kínálat **három fő típusa**:

- **SPX**: a biztosítóbetétek egymás mellett vannak elhelyezve. Leválasztás a betétek kihúzásával történik, ezért ritkább be és kikapcsolást tesz lehetővé.
- **SPX³-V**: a biztosítóbetétek egymás alatt vannak elhelyezve. Leválasztás a betétek kihúzásával történik, ezért ritkább be és kikapcsolást tesz lehetővé.

Általános jellemzők:

- Háromfázisú védett áramkör
 - Biztonságos kezelés terhelés alatt
 - Közvetlen érintés elleni védelem
 - Biztosítóbetét láthatósága ablakon keresztül
 - Feszültségmérés kis ablak kinyitásával
 - Plombálható előlap
 - Érintkezők egyidejű bontása
 - 1600 kapcsolás (mechanikai élettartam)
 - Opcionális segédérintkező a burkolat állapotáról
 - Csavaros bekötés kábelsaruk részére
 - Cserélhető bekötési kiegészítők (különböző bekötőkapcsok)
 - Beépíthető áramváltók SPX³-V-hez
 - **SPX-D**: a biztosítóbetétek egymás mellett vannak. Leválasztás kettős megszakítású érintkezők bontásával történik, azaz terhelés alatt lévő áramkörök be- és kikapcsolására alkalmas. Így kikapcsolt állapotban a biztosítóbetétek mindkét kapcsa feszültségmentes. Elérhető 3P és 3P+N (nulla nincs védve, csak kapcsolva) változatokban. Közvetlen, illetve meghosszabbított rotációs hajtással is felszerelhető bármely készülék.
- További jellemzők:
- Kettős megszakítású érintkezők pozitív kontaktus jelzéssel
 - AC 23 A kategóriás leválasztás (motorok kapcsolására is alkalmazható)
 - Reteszelés: biztosító takaró a készülék nyitott állapotában; ajtó/előlap a készülék nyitott állapotában
 - Lakatolás: kikapcsolt állapotban (max 3 lakat)



SPX vízszintes olvadóbiztosítós szakaszolókapcsoló:
5 méretben 125 és 630 A között (000, 00, 1, 2, 3)



SPX³-V függőleges olvadóbiztosítós szakaszolókapcsoló:
4 méretben 160 és 630 A között (00, 1, 2, 3)

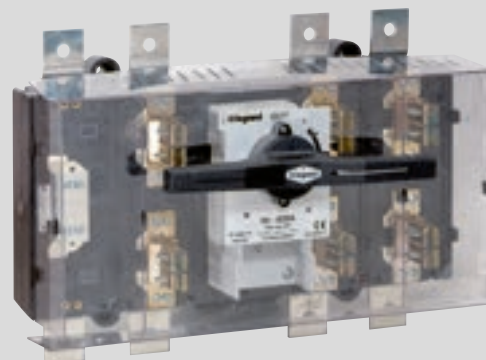

SPX-D olvadóbiztosítós szakaszolókapcsoló:
4 méretben 160-630 A között (00, 1, 2, 3)

SPX vízszintes olvadóbiztosítós szakaszolókapcsoló SPX

NH késes biztosítóbetétekhez, kalapsínre, szerelőlapra vagy 60 mm-es gyűjtősín rendszerre **kiegészítők**

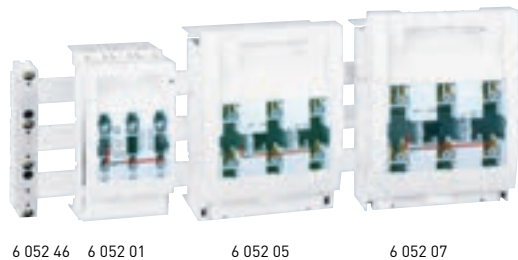
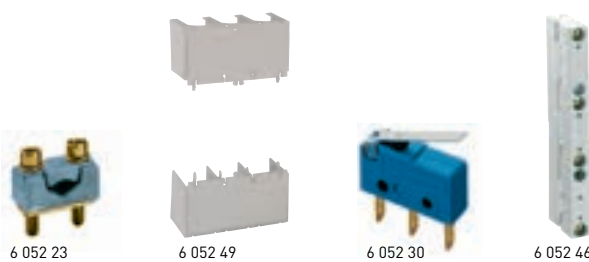

Műszaki jellemzők (136. oldal)
Geometriai méretek **e-katalógusban**

Geometriai méretek e-katalógusban

Csom.	Kat.szám	SPX vízszintes olvadóbiztosítós szakaszolókapcsoló				
		<p>Megfelel az IEC/EN 60947-3 szabványnak</p> <ul style="list-style-type: none"> - lehetővé teszik a terhelés alatt lévő áramkörök ritkábban történő be- és kikapcsolását valamint biztosítják az áramkörök, berendezések túlterhelés- és rövidzárlat elleni védelmét - az átlátszó ablaknak köszönhetően a biztosítók állapota ellenőrizhető - feszültség ellenőrzése az átlátszó ablakon elhelyezett nyílásokon keresztül elérhető mérőpontok segítségével - plombálható burkolat - egyidejű kapcsolás az összes póluson - 1600 mechanikai kapcsolás - jelző segédérintkező a kapcsolófedél helyzetének jelzésére - csavaros kábelsarus bekötés - megfordítható csatlakozók - szerelőlapos változatnál alsó és felső betáplálás is lehetséges <p>A késes olvadóbiztosítók külön rendelhetők</p> <p>Háromféle vezetékbekezdési lehetőség:</p> <ul style="list-style-type: none"> - beépített bekötőkapcsok (SPX 000) - beépített kábelsarus csatlakozás (SPX 00-3) - prizma bekötőkapcsok (SPX 00-3-hoz külön rendelhető) <p>Szerelés:</p> <ul style="list-style-type: none"> - szerelőlapra - 60 mm-es gyűjtősín rendszerre • SPX 000 és SPX 00 5 vagy 10 mm vastagságú sínekre közvetlenül • SPX 1, SPX 2 és SPX 3 10 mm vastagságú sínekre közvetlenül <p>A biztosítóbétét külön rendelhető</p>				
		Szerelőlapra	Gyűjtősínre	Névleges áram In	Méret	Csatlakozás
1	6 052 00	6 052 01		125 A	000	Bekötőkapcsos 1,5-50 mm ²
1	6 052 02	6 052 03		160 A	00	Kábelsarus M8
1	6 052 04	6 052 05		250 A	1	Kábelsarus M10
1	6 052 06	6 052 07		400 A	2	Kábelsarus M10
1	6 052 08	6 052 09		630 A	3	Kábelsarus M12

Csom.	Kat.szám	Bekötőkapcsok																											
		<p>Prizma</p> <p>Csatlakoztatás: hajlékony vagy tömör rézvezetékekhez, többeres réz vezetékekhez és hajlékony rézsínekhez</p> <p>Keresztmetszet</p> <table border="1"> <thead> <tr> <th>Kábel (mm²)</th> <th>Hajlékony sín (mm)</th> <th>SPX méret</th> </tr> </thead> <tbody> <tr> <td>16-70</td> <td>12 x 8</td> <td>00</td> </tr> <tr> <td>70-150</td> <td>18 x 10</td> <td>1</td> </tr> <tr> <td>120-240</td> <td>21 x 15</td> <td>2</td> </tr> <tr> <td>150-300</td> <td>25 x 20</td> <td>3</td> </tr> </tbody> </table>			Kábel (mm ²)	Hajlékony sín (mm)	SPX méret	16-70	12 x 8	00	70-150	18 x 10	1	120-240	21 x 15	2	150-300	25 x 20	3										
Kábel (mm ²)	Hajlékony sín (mm)	SPX méret																											
16-70	12 x 8	00																											
70-150	18 x 10	1																											
120-240	21 x 15	2																											
150-300	25 x 20	3																											
		<p>Bekötőkapocs takaró</p> <p>Alulra és felülre is rögzíthető</p> <table border="1"> <thead> <tr> <th>Szerelőlapos</th> <th>Gyűjtősín</th> <th>Minden típushoz</th> <th>Minden típushoz</th> <th>SPX méret</th> </tr> </thead> <tbody> <tr> <td>2</td> <td>1</td> <td>1</td> <td>1</td> <td>00</td> </tr> <tr> <td>1</td> <td>1</td> <td>1</td> <td>1</td> <td>00</td> </tr> <tr> <td>1</td> <td>1</td> <td>1</td> <td>1</td> <td>1</td> </tr> <tr> <td>1</td> <td>1</td> <td>1</td> <td>1</td> <td>2</td> </tr> </tbody> </table>			Szerelőlapos	Gyűjtősín	Minden típushoz	Minden típushoz	SPX méret	2	1	1	1	00	1	1	1	1	00	1	1	1	1	1	1	1	1	1	2
Szerelőlapos	Gyűjtősín	Minden típushoz	Minden típushoz	SPX méret																									
2	1	1	1	00																									
1	1	1	1	00																									
1	1	1	1	1																									
1	1	1	1	2																									
		<p>Jelző segédérintkező</p> <p>Váltóérintkező a kapcsolófedél helyzetének jelzésére</p> <p>1 6 052 30 5 A 250 V AC / 4 A 30 V DC</p>																											
		<p>Gyűjtősíntartó 60 mm fázistávolsághoz</p> <p>Szigetelőtartó 12, 15, 20 25, 30 x 5 -10 mm-es merev lapos rézsínhez</p> <p>Szerelőlapos elosztószekrénybe közvetlenül, az XL³ 400 (SPX 000/00 - Kat. szám 0 202 48; SPX 1/2/3 - Kat. szám 0 202 49) és XL³ 800/4000 (SPX 00/1/2/3 - Kat. szám 0 209 52) elosztószekrények tartóbordáira sínrögzítővel szerelhető</p> <p>Meghúzási nyomaték: M_d = 4 Nm</p> <p>Belső erősítőbordák biztosítják a megfelelő tartást</p> <p>Maximális hőmérséklet: T_{max} = 120 °C</p> <table border="1"> <thead> <tr> <th>3P</th> <th>SPX méret</th> </tr> </thead> <tbody> <tr> <td>10 6 052 46</td> <td>000, 00, 1, 2, 3</td> </tr> </tbody> </table>			3P	SPX méret	10 6 052 46	000, 00, 1, 2, 3																					
3P	SPX méret																												
10 6 052 46	000, 00, 1, 2, 3																												

Előlapokat és szerelőlapokat keresse az **XL³S elosztószekrény** rendszerek katalógusban

Késes olvadóbiztosítók, **138. oldal**

SPX³-V függőleges olvadóbiztosító szakaszolókapcsoló

NH késes biztosítóbetétekhez, 185 mm-es gyűjtősín rendszerre



6 058 50

6 058 52

Műszaki jellemzők (136. oldal)
Geometriai méretek e-katalógusban

Csom.	Kat.szám	SPX ³ -V függőleges olvadóbiztosító szakaszolókapcsoló			
		<p>Megfelel az IEC/EN 60947-3 szabványnak</p> <ul style="list-style-type: none"> - lehetővé teszik a terhelés alatt lévő áramkörök ritkábban történő be- és kikapcsolását, valamint biztosítják az áramkörök, berendezések túlterhelés és rövidzárlat elleni védelmét - az átlátszó ablaknak köszönhetően a biztosító betétek állapota ellenőrizhető - feszültség ellenőrzése az átlátszó ablakon elhelyezett nyílásokon keresztül elérhető mérőpontok segítségével - plombálható és lakatolható burkolat - 1600 mechanikai kapcsolás - jelző segédérintkező a kapcsolófedél helyzetének jelzésére - csavaros kábelsarus bekötés - megfordítható csatlakozók <p>Kétféle vezetékbecskötési lehetőség:</p> <ul style="list-style-type: none"> - kábelsarus [SPX³-V 00-3] - prizma bekötőkapcsok [SPX³-V 00-3: külön rendelhető] - különleges kialakításának köszönhetően alsó vagy felső bekötés lehetséges <p>Szerelés:</p> <p>Rögzítés 185 mm-es gyűjtősín rendszerre: 10 mm sínvastagság</p> <p>A biztosítóbetétek külön rendelhető</p>			
		Gyűjtősín rendszer	Névleges áram In	Méret	Csatlakozás
1	6 058 50	185 mm	160 A	00	Kábelsarus M8
1	6 058 51	185 mm	250 A	1	Kábelsarus M12
1	6 058 52	185 mm	400 A	2	Kábelsarus M12
1	6 058 53	185 mm	630 A	3	Kábelsarus M12

SPX³-V

kiegészítők

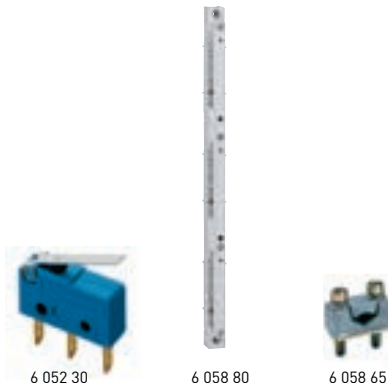

6 052 30

6 058 80

6 058 65

Csom.	Kat.szám	Bekötőkapcsok																	
		<p>Prizma</p> <p>Beköthető vezetők: hajlékony vagy tömör, többeres réz és alumínium kábelek</p> <table border="1"> <thead> <tr> <th>Vezető keresztmetszet [mm²]</th> <th>SPX³-V méret</th> </tr> </thead> <tbody> <tr> <td>10-95</td> <td>00</td> </tr> <tr> <td>70-240</td> <td>1, 2, 3</td> </tr> <tr> <td>120-400</td> <td>1, 2, 3</td> </tr> </tbody> </table>		Vezető keresztmetszet [mm ²]	SPX ³ -V méret	10-95	00	70-240	1, 2, 3	120-400	1, 2, 3								
Vezető keresztmetszet [mm ²]	SPX ³ -V méret																		
10-95	00																		
70-240	1, 2, 3																		
120-400	1, 2, 3																		
		<p>Jelző segédérintkező</p> <p>Váltóérintkező a kapcsolófedél helyzetének jelzésére</p>																	
1	6 052 30	5 A 250 V AC / 4 A 30 V DC																	
		<p>Gyűjtősíntartó 185 mm fázistávolsághoz</p> <p>Szigetelőtartó 185 mm fázistávolsághoz, furatos és tömör sínekhez</p> <p>Rögzíthető sínek: 30, 40, 60, 80, 100, 120 x 10 mm</p> <table border="1"> <thead> <tr> <th>Sík</th> <th>SPX³-V méret</th> </tr> </thead> <tbody> <tr> <td>3P</td> <td>00, 1, 2, 3</td> </tr> </tbody> </table>		Sík	SPX ³ -V méret	3P	00, 1, 2, 3												
Sík	SPX ³ -V méret																		
3P	00, 1, 2, 3																		
4	6 058 80																		
		<p>DPX³ 1600 adapter</p> <p>185 mm fázistávolságú gyűjtősínek DPX³ 1600 kompakt megszakítóról történő megtáplálásához</p> <p>Csavaros csatlakozás a gyűjtősínek bekötéséhez</p> <p>Csatlakozás iránya</p>																	
1	6 058 60	Felső																	
1	6 058 61	Alsó																	
		<p>Beépíthető áramváltók</p> <p>Pontossági osztály 1, szekunder áram 5 A</p> <table border="1"> <thead> <tr> <th>Primer áram (A)</th> <th>SPX³-V méret</th> </tr> </thead> <tbody> <tr> <td>80</td> <td>00</td> </tr> <tr> <td>150</td> <td>00</td> </tr> <tr> <td>150</td> <td>1, 2, 3</td> </tr> <tr> <td>200</td> <td>1, 2, 3</td> </tr> <tr> <td>250</td> <td>1, 2, 3</td> </tr> <tr> <td>400</td> <td>1, 2, 3</td> </tr> <tr> <td>600</td> <td>1, 2, 3</td> </tr> </tbody> </table>		Primer áram (A)	SPX ³ -V méret	80	00	150	00	150	1, 2, 3	200	1, 2, 3	250	1, 2, 3	400	1, 2, 3	600	1, 2, 3
Primer áram (A)	SPX ³ -V méret																		
80	00																		
150	00																		
150	1, 2, 3																		
200	1, 2, 3																		
250	1, 2, 3																		
400	1, 2, 3																		
600	1, 2, 3																		
1	6 058 70	80																	
1	6 058 71	150																	
1	6 058 73	150																	
1	6 058 74	200																	
1	6 058 75	250																	
1	6 058 76	400																	
1	6 058 77	600																	

A készülékek és tartozékaik kiválasztásához használja az **XLPro³ elosztószekrény tervezési segédsoftverünket**

További információk elérhetőek a **Legrand e-katalógusán** (CE nyilatkozatok, használati utasítások, további katalógusok ...stb)

SPX-D

olvadóbiztosítós szakaszolókapcsolók



6 051 10 + 6 051 23

Műszaki jellemzők (137. oldal)
Geometriai méretek e-katalógusban

Csom.	Kat. szám		Névleges áram I_n	Méret
	3P	3P+N		
1	6 051 00	6 051 10	160 A	00
1	6 051 01	6 051 11	250 A	1
1	6 051 02	6 051 12	400 A	2
1	6 051 03	6 051 13	630 A	3

SPX-D olvadóbiztosítós szakaszolókapcsoló
Késes olvadóbiztosítóval felszerelt, kézi működtetésű szakaszolókapcsolók, melyek lehetővé teszik a terhelés alatt lévő áramkörök gyakori be- és kikapcsolását, valamint biztosítják az áramkörök, berendezések túlterhelés- és rövidzárlat elleni védelmét
Kettős megszakítás pozitív kontaktus jelzéssel
Megfelel az IEC 60947-3 szabványnak
Működési kategória: AC 23 A
Rendszerelés:
– biztosítótakaró nyitott állásban
– a szekrény ajtaja csak a kapcsoló kikapcsolt állapotában nyitható
Kikapcsolt pozícióban a kar lakatolható (3 lakatig)
A rotációs kar, a segédérintkezők, valamint a kapocstakarók külön rendelhető
A 3P+N készülékeknél a nulla nincs védve, viszont a szakaszolás arra is vonatkozik
Az alapkészülék biztosítóbetéte nem tartalmaz, SPX-D 160 kalapsínre is rögzíthető

SPX-D

kiegészítők

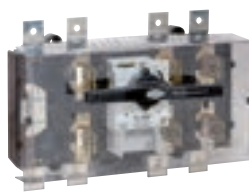

6 051 13 + 6 051 22

1	6 051 20	Kiegészítők
1	6 051 21	Közvetlen rotációs hajtás
1	6 051 22	160 A-es készülékekhez 250 és 400 A-es készülékekhez 630 A-es készülékekhez
1	6 051 23	Meghosszabbított rotációs hajtás
1	6 051 24	160 A-es készülékekhez mélység: 129–246 mm
1	6 051 25	250 és 400 A-es készülékekhez mélység: 210–278 mm
1	6 051 25	630 A-es készülékekhez mélység: 229–278 mm
1	6 051 28	Tengely
1	6 051 29	Meghosszabbított rotációs karhoz, Kat. szám 6 051 23 mélység: 129–393 mm
1	6 051 30	Meghosszabbított rotációs karhoz, Kat. szám 6 051 24 mélység: 210–428 mm
1	6 051 26	Meghosszabbított rotációs karhoz, Kat. szám 6 051 25 mélység: 229–428 mm
1	6 051 27	Segédérintkezők
1	6 051 32	2 Ny + 2 Z 160 A-es készülékekhez, Kat. szám 6 051 00/10
1	6 051 33	2 Ny + 2 Z 250, 400 és 630 A-es készülékekhez Kat. szám 6 051 01/02/03/11/12/13
1	6 051 32	Kapocstakarók
1	6 051 33	4 darabos készlet 250 és 400 A-es készülékekhez Kat. szám 6 051 01/02/11/12 630 A-es készülékekhez, Kat. szám 6 051 03/13

A készülékek és tartozékaik kiválasztásához használja az **XLPro³ elosztószekrény tervezési segédsoftverünket**

Késes olvadóbiztosítók, **164. oldal**

SPX és SPX³-V késes biztosítós szakaszolókapcsolók

villamos jellemzők

Villamos jellemzők

Kapcsolóméret	SPX 000	SPX 00	SPX 1	SPX 2	SPX 3	SPX ³ -V 1	SPX ³ -V 2	SPX ³ -V 3	
Olvadóbiztosító-méret	000	00	1	2	3	1	2	3	
I _n névleges áram	125 A	160 A	250 A	400 A	630 A	250 A	400 A	630 A	
Áramnem	AC (50-60 Hz) DC	AC (50-60 Hz) DC	AC (50-60 Hz) DC	AC (50-60 Hz) DC	AC (50-60 Hz) DC	AC (50-60 Hz) DC	AC (50-60 Hz) DC	AC (50-60 Hz) DC	
U _n névleges feszültség	690 V AC 250 V DC	690 V AC 250 V DC	690 V AC 440 V DC	690 V AC 440 V DC	690 V AC 440 V DC	690 V AC	690 V AC	690 V AC	
U _i szigetelési feszültség	800 V	800 V	800 V	800 V	800 V	1000 V	1000 V	1000 V	
U _{imp} átütési feszültség	6 kV	6 kV	6 kV	6 kV	6 kV	12 kV	12 kV	12 kV	
Alkalmazási kategória	400 V~	AC 23 B	AC 23 B	AC 23 B	AC 23 B	AC 23 B	-	-	-
	500 V~	AC 22 B	AC 22 B; AC 23 B (125 A)	AC 23 B	AC 23 B	AC 23 B	AC 23 B	AC 23 B	-
	690 V~	AC 21 B	AC 22 B	AC 23 B	AC 23 B	AC 23 B	AC 22 B	AC 22 B	AC 22 B
	220 V=	DC 21 B; DC 22 B (100 A)	DC 22 B (160 A)	DC 22 B	DC 22 B	DC 22 B	-	-	-
	440 V=	DC 21 B (80 A); DC 22 B (63 A)	DC 21 B (160 A); DC 22 B (125 A)	DC 22 B	DC 22 B	DC 22 B	-	-	-
I _{cc} legnagyobb névleges rövidzárlati áram olvadóbiztosítóval	50 kA (csúcsé. 105 kA)	50 kA (csúcsé. 105 kA)	50 kA (csúcsé. 105 kA)	50 kA (csúcsé. 105 kA)	50 kA (csúcsé. 105 kA)	50 kA (csúcsé. 220 kA)	50 kA (csúcsé. 220 kA)	50 kA (csúcsé. 220 kA)	
Disszipált teljesítmény pólusonként, késes olvadóbiztosítóval	9 W	12 W	23 W	34 W	48 W	23 W	34 W	48 W	

Bekötési jellemzők

Kapcsolóméret		SPX 000	SPX 00	SPX 1	SPX 2	SPX 3	SPX ³ -V 1	SPX ³ -V 2	SPX ³ -V 3
Közvetlen bekötés a kapcsolóba kábelsaruvál	Csatlakozás	-	M 8	M 10	M 10	M 12	M 10	M 10	M 12
	Meghúzási nyomaték	-	12-14 Nm	30-35 Nm	30-35 Nm	35-40 Nm	30-35 Nm	30-35 Nm	35-40 Nm
Lapos bekötőkapocs hajlékony rézsínekhez, tömör vagy hajlékony réz-vezetékekhez, valamint többeres kábelekhez	Csatlakozás	-	1,5-70 mm ²	70-150 mm ²	12-240 mm ²	150-300 mm ²	120-240 mm ²	120-240 mm ²	120-240 mm ²
	Meghúzási nyomaték	-	3 Nm	5-6 Nm	6-8 Nm	6-8 Nm	6-8 Nm	6-8 Nm	6-8 Nm
Prizma bekötőkapocs hajlékony rézsínekhez, tömör vagy hajlékony Cu- és Al-vezetékekhez, valamint többeres kábelekhez	Csatlakozás	-	16-70 mm ²	70-150 mm ²	12-240 mm ²	150-300 mm ²	120-240 mm ²	120-240 mm ²	120-240 mm ²
	Meghúzási nyomaték	-	3 Nm	5-6 Nm	6-8 Nm	6-8 Nm	6-8 Nm	6-8 Nm	6-8 Nm
Egyéb kapcsok	Csatlakozás	Beépített bekötőkapocs 1,5-50 mm ²	3 furatos bővítő 3×1,5-16 mm ²	-	-	-	-	-	-
	Meghúzási nyomaték	4 Nm	3 Nm	-	-	-	-	-	-

SPX-D biztosítós szakaszolókapcsolók

160-630 A

Műszaki jellemzők az IEC 60947-3 szabvány szerint

SPX-D biztosítós szakaszolókapcsolók			160 A	250 A	400 A	630 A
NH biztosítóbetét-méret			00	1	2	3
Rögzítés			kalapsín szerelőlap	szerelőlap	szerelőlap	szerelőlap
Szigetelési feszültség U_i (V)			800	1000	1000	1000
Dielektromos tesztfeszültség 50 Hz 1 perc (V)			6000	8000	8000	8000
Átütési feszültség U_{imp} (kV)			8	12	12	12
Termikus áram (40 °C) I_{th} (A)			160	250	400	630
Termikus áram az elosztószekrényben I_{thc} (A)			160	250	400	630
Disszipált teljesítmény késes biztosítóval ⁽¹⁾ (W)			13,5	18,7	30	48
Alkalmazási kategória I_c 50/60 Hz	400 V	AC21A	160	250	400	630
	400 V	AC22A	160	250	400	630
	400 V	AC23A	160	250	400	630
	500 V	AC21A	160	250	400	630
	500 V	AC22A	160	250	400	630
	500 V	AC23A	160	250	400	630
	690 V	AC21A	160	250	400	630
	690 V	AC22A	160	250	400	630
	690 V	AC23A	125	200	315	400
	800 V	AC20A	160	250	400	630
Üzemi teljesítmény P_e (kW)	1000 V	AC20A	-	250	400	630
	3×400 V	AC23A	90	132	220	355
	3×500 V	AC23A	110	160	250	370
Meddőteljesítmény-kapcsolási képesség (kVAR)	3×690 V	AC23A	110	160	250	370
	400 V		60	115	200	250
Megszakítási képesség (A)	400 V; $\cos \varphi = 0.35 \sim 0.45$		1280	2000	3200	5100
Bekapcsolási képesség (A)	400 V; $\cos \varphi = 0.45$		1600	2500	4000	6300

Feltételezett rövidzárlati áram

SPX-D biztosítós szakaszolókapcsolók			160 A	250 A	400 A	630 A
Zárlatállóság (rms-érték) (kA rms)			100	100	100	100
Zárlati bekapcsolóképesség (rms-érték) (kA rms)			100	100	100	100
Maximálisan szakaszolható áram (csúcsérték) (kA)			26,3	43,3	43,3	60,8
Maximum disszipációs teljesítmény (I^2t) (A ² s × 10 ≥)			478	1600	1600	4600
Mechanikai élettartam		kapcsolás	10000	10000	10000	5000
Villamos élettartam 400V-AC23		kapcsolás	1000	1000	1000	1000
Súly (3P/4P) (kg)			3,1/4	6,6/8	6,6/8	13/15

Bekötési jellemzők

SPX-D biztosítós szakaszolókapcsolók			160 A	250 A	400 A	630 A
Maximális kábelcsatlakoztatás tömör rézkábel esetén (mm ² ≤)			95	240	240	2×185
Maximális síncsatlakoztatás (vastagság/szélesség) (mm)			3/25	6/40	6/40	2×7/50
Csavar meghúzási nyomaték (Nm)			13	24	24	45

(1) Disszipált teljesítményértékek teszt üzemmódban

HRC késes olvadóbiztosító aljzatok

gG/aM típusok



0 199 43



0 199 42

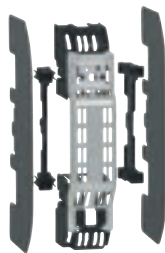

0 199 31



0 199 16



0 199 22

Villamos jellemzők és geometriai méretek, e-katalógusban

Csom.	Kat. szám	Normál késes aljzatok			
		Önkioltó anyagból készült Tulipánérintkező rugós feszítéssel (kivéve: Méret: 4; betét rögzítése csavarral) A mikrokapcsolós kivitelek 10 A – 250 V-jelzési segédérintkezővel rendelkeznek, illetve annak kioldását Kalapsínre is rögzíthetők (kivéve Méret 4) Megfelel az IEC 60269-2 szabványnak			
		Méret	Névleges áram (A)	Bekötőkapocs	
3 1	0 199 42	000/00	100	M8	
3 1	0 199 44	000/00	160	M8	
		1P	3P		
3 3	0 199 46	0 199 47	0	160	M8
3 1	0 199 48	0 199 49	1	250	M10
3 1	0 199 50	0 199 51	2	400	M10
1		0 199 52	3	630	M12
1		0 199 53	4	1250	M12

Csom.	Kat. szám	Kiegészítők	
1	0 199 02	Kihúzófogantyú	
		Bármely mérethez	

(1) 2 db válaszfalal szállítva
 (2) Sorolási kiegészítő nélkül (válaszfalak közvetlenül az aljzatra szerelhetők; kivéve: Méret 4)
 (3) Kat. szám: 0 160 01 és 0 162 00

Csom.	Kat. szám	Kiegészítők		
		Válaszfalak Mikrokapcsoló nélküli aljzatokhoz Az egyes aljzatok közti szigeteléshez és az aljzatok sorolásához		
		Aljzat mérete:	Válaszfal száma	Soroló kiegészítő száma
5	0 199 30 ⁽²⁾	000/00	2	0
5	0 199 31	0	2	2
5	0 199 32	1/2	2	2
1	0 199 33	3	2	2
2	0 199 19	4	1	0
		1P	3P	
5 5	0 199 35 ⁽²⁾	0 199 39 ⁽²⁾		
5	0 199 36			
5	0 199 37			
5	0 199 38			
		Közvetlen érintés elleni takarókészlet Csomag tartalmaz: válaszfalakat, soroló kiegészítőket, bekötőkapocs-takarókat, biztosítótakarókat Méret: 000/00 Méret: 0 Méret: 1 Méret: 2		

Különböző teljesítményű motorok olvadóbiztosítás védelme

Háromfázisú motor									Olvadóbiztosító																	
230 V			400 V			500 V			10 × 38		14 × 51		22 × 58		00		0		1		2		3		4	
kW	LE	I _n A	kW	LE	I _n A	kW	LE	I _n A	gG	aM	gG	aM	gG	aM	gG	aM	gG	aM	gG	aM	gG	aM	gG	aM	gG	aM
0,37	0,5	1,8	0,37	0,5	1,03	0,75	1	1,5	4	2	4	2														
0,75	1	3,5	1,5	2	3,5	2,2	3	3,8	8	4	6	4														
1,1	1,5	4,4	2,2	3	5	3,7	5	5,9	12	6	12	6														
1,8	2,5	7	3	4	6,6	4	5,5	6,5	16	8	16	8	16													
2,2	3	8,7	4	5,5	8,5	5,5	7,5	9	20	10	20	10	20													
3	4	11,5	5,5	7,5	11,5	7,5	10	12	25	12	25	12	25	25												
4	5,5	14,3	7,5	10	15,5	11	15	18,4	20 ⁽¹⁾	32	20	32	20	32	20											
5,5	7,5	20	11	15	22	15	20	23	20 ⁽¹⁾	50	25	50	25	50	25											
7,5	10	27	15	20	30	18,5	25	28,5		32	50	32	50	32	50											
10	13,5	35	18,5	25	37	25	34	39,4		40	63	40	63	40	63											
11	15	39	22	30	44	30	40	45		50 ⁽¹⁾	80	50	80	50	80											
15	20	52	25	34	51	40	54	60			100	63	100	63	100	63										
18,5	25	64	30	40	60	45	60	65			80	125	80	125	80	125										
22	30	75	37	50	72	51	70	75			80	125	80	125	80	125										
25	35	85	45	60	85	63	109	89			100	160	100	160	100	160										
30	40	103	55	75	105	80	110	112			125 ⁽¹⁾		125	200	125	200	125	200								
45	60	147	75	100	138	110	150	156						160	250	160	250									
55	75	182	90	125	170	132	180	187								200	315	200								
75	100	239	110	150	205	160	220	220								250	400	250								
80	160	260	132	180	245	220	300	310										315								
90	125	295	160	218	300													315								
110	150	356	200	270	370	250	340	360										400								
132	180	425	250	340	475	335	450	472																		500
160	218	520	315	430	584	450	610	608																		630
220	300	710	400	550	750	500	680	680																		800

HRC késes olvadóbiztosító betétek

gG/aM típusok



0 168 35



0 178 65



0 185 80



0 166 55



0 184 80

Villamos jellemzők és geometriai méretek, **e-katalógusban**
Motorvédelem **(138. oldal)**

Csom.	Kat. szám		gG jelleggörbe
			Megfelel az IEC 60269-2 szabványnak Névleges feszültség: 500 V Zárlati megszakítóképesség: 120 000 A Névleges áram [A]
	Kioldás-jelzővel	Tüskés kioldás-jelzővel	Méret 000/00
10	0 163 12	16	
10	0 163 18	25	
10	0 163 20	32	
10	0 163 22	35	
10	0 163 25	40	
10	0 163 30	50	
10	0 163 35	63	
10	0 163 40	80	
10	0 163 45	100	
10	0 163 50	125	
10	0 163 55	160	
			Méret 0
3	0 168 35	0 169 35	63
3	0 168 40	0 169 40	80
3	0 168 45	0 169 45	100
3	0 168 50	0 169 50	125
3	0 168 55	0 169 55	160
3	0 168 60	200	
			Méret 1
3	0 173 50	0 174 50	125
3	0 173 55	0 174 55	160
3	0 173 60	0 174 60	200
3	0 173 65	0 174 65	250
			Méret 2
3	0 178 60	0 179 60	200
3	0 178 65	0 179 65	250
3	0 178 70	0 179 70	315
3	0 178 75	0 179 75	400
			Méret 3
3	0 181 75	500	
3	0 181 80	630	
			Méret 4
1	0 185 80	630	
1	0 185 85	800	
1	0 185 90	1000	
1	0 185 95	1250	

Csom.	Kat. szám		aM jelleggörbe
			Megfelel az IEC 60269-2 szabványnak Névleges feszültség: 500 V Zárlati megszakítóképesség: 120 000 A Névleges áram [A]
	Kioldás-jelzővel	Tüskés kioldás-jelzővel	Méret 000/00
3	0 160 25	40	
3	0 160 30	50	
3	0 160 35	63	
3	0 160 40	80	
3	0 160 45	100	
3	0 160 50	125	
			Méret 0
3	0 165 35	0 166 35	63
3	0 165 40	0 166 40	80
3	0 165 45	0 166 45	100
3	0 165 50	0 166 50	125
3	0 165 55	0 166 55	160
			Méret 1
3	0 170 50	0 171 50	125
3	0 170 55	0 171 55	160
3	0 170 60	0 171 60	200
3	0 170 65	0 171 65	250
			Méret 2
3	0 175 60	0 176 60	200
3	0 175 65	0 176 65	250
3	0 175 70	0 176 70	315
3	0 175 75	0 176 75	400
			Méret 3
3	0 180 75	500	
3	0 180 80	530	
			Méret 4
1	0 184 80	630	
1	0 184 85	800	
1	0 184 90	1000	
			Rövidzár kések
10	0 163 04	Méret: 00	
1	0 168 04	Méret: 0	
1	0 173 04	Méret: 1	
1	0 178 04	Méret: 2	
1	0 181 04	Méret: 3	
1	0 185 04	Méret: 4	

További információk elérhetőek a **Legrand e-katalógusán** (CE nyilatkozatok, használati utasítások, további katalógusok... stb.)

Legrand terheléskapcsolók

Leválasztókapcsolók között három különböző csoportot lehet megkülönböztetni:

- Azonosítható állapotú kapcsolók (pozitív kontaktus jelzéssel)
- Leválasztókapcsolók látható érintkezőkkel
- Kioldó nélküli megszakítók



A leválasztás önmagában nem biztosítja a mögöttes hálózaton történő szerelés biztonságát.

Különböző módszerek szerint kell eljárni, hogy ne történhessen idő előtti visszakapcsolás az áramkörön.

LEVÁLASZTÓKAPCSOLÓK POZITÍV KONTAKTUS JELZÉSSEL

A pozitív kontaktus jelzésre alkalmas készülékek esetében a kapcsolókar és az érintkezők között megbízható kapcsolat van, azaz az „I” vagy „O” (piros/zöld) jelzés a kapcsolókaron egyértelműen mutatja a kapcsoló nyitott vagy zárt állapotát. Az ilyen készülékeknek meg kell felelniük az IEC 60947 szabvány által leírtaknak.

A Lexic családban lévő DX³ és DX³-IS készülékek 1P, 2P, 3P és 4P kialakításban 125 A-ig rendelkeznek pozitív kontaktus jelzéssel.

A DX³-IS készülékek piros karral, kioldóval felszerelhetők, ezért távkioldásra alkalmazhatóak.

További információval kapcsolatban keresse Legrand kapcsolattartóját!

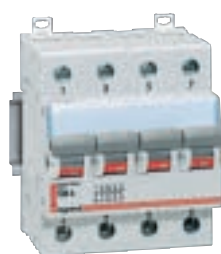

**DX³ leválasztókapcsolók
1 modul pólusonként
125 A-ig**

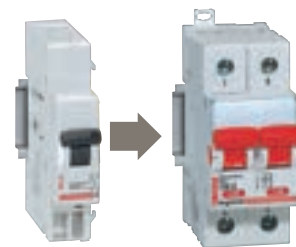

**Kioldóval
felszerelhető DX³-IS
leválasztókapcsoló
piros karral**

LEVÁLASZTÓKAPCSOLÓK LÁTHATÓ ÉRINTKEZŐKEL

Érintkezők kapcsolási állapota szabad szemmel látható (pl. ablakon keresztül). Egyes alkalmazások esetén a látható kapcsolási állapotú leválasztás alapfeltételként jelentkezik.

1 VISTOP 32 ÉS 160 A KÖZÖTT

A Vistop készülékek 3 és 4 pólusú verzióban érhetők el. Mindegyik típus kalapsínre rögzíthető hagyományos moduláris előlap mögé. 100 A felett csavaros rögzítés is megvalósítható szerelőlapra. Elérhető oldalsó és mellső meghosszabbított kapcsolókarokkal fekete és piros/sárga színben egyaránt.

A kar kikapcsolt állapomban lakatolható. A beépített bekötőkapcsok közvetlen képesek rugalmas és tömör vezetékek, valamint 12 mm széles gyűjtősínek fogadására. A készülék továbbá képes készülékkapocs-elosztó fogadására (kat. szám 0 048 67).

2 DPX-IS 160 ÉS 1600 A KÖZÖTT

A DPX-IS készülékek 3P és 4P változatban kínálnak látható kapcsolási állapotú leválasztókapcsolókat. Speciális szerelőlapra vagy kalapsínre (250 A-ig speciális szerelőlappal) rögzíthetőek. Mellső és oldalsó hajtással felszerelt változatok kiegészíthetőek közvetlen vagy meghosszabbított piros/sárga hajtással. A rotációs karok nyitott állásban lakatolhatóak.

Vistop™ terhelésszakaszoló kapcsoló

látható kapcsolási állapot 32 és 160 A között



Biztonsági terheléskapcsolók látható érintkezőkkel (kivéve Vistop 32 A)
 Alkalmask a áramkörök le- és felkapcsolására terhelés alatt
 Pólusok kettős lekapcsolása gyors, öntisztító érintkezőkkel
 Rögzítés EN 60715 kalapsínre vagy csavarral (Vistop 63 A esetén)
 Lakatosható kar nyitott állásban: 1–3 lakat
 Imbuszkulcsos bekötőkapcsok (kivéve Vistop 32 A)

Csom.	Kat. szám		Vistop terhelésszakaszoló kapcsolók			
			Erintkezők működését mutató, látható kapcsolási állapot-jelzés fázisonként Kétféle kivitel: – oldalsó karral: meghosszabbított karral (30–170 mm) és tömítőkészlettel szállítva segítségével a szekrény oldalára kivihető a kapcsolás – mellső karral: meghosszabbított rotációs hajtás külön rendelhető hozzá kat. szám: 0 227 34			
			32 A fekete karral			
	Mellső kar	Oldalsó kar	Csatlakozás	17,5 mm-es modulszám	kapcsolókar nélkül (karral)	
1	0 224 98	0 225 03	2P	4	3,5 (6)	
1	0 225 00	0 225 05	3P	4	3,5 (6)	
1	0 225 02	0 225 07	4P bekötőkapcsok	5	4,5 (5,5)	
			32 A piros karral/sárga fedlappal			
1	0 223 00		3P	4	3,5 (6)	
1	0 223 02		4P bekötőkapcsok	5	4,5 (5,5)	
			Tartozékok			
			Mellső meghosszabbított rotációs hajtás			
			Tartalmazza: rudazat, tengelytartó, öntapadó lyukasztó, reteszelés (zárt állapotban az ajtó nem nyitható) rögzítő tartozékok, IP55 tömítőkészlet			
			Vistop	Ajtó távolság (mm)		
1	0 227 34		32 A	46–191		
1	0 227 32		63, 100, 125, 160 A	35–470		
			Lakat Ø5 mm			
1	0 227 97					
			Jelzőérintkezők Váltóérintkezős kimenet IP2X – 5 A – 250 V Csatlakoztatás kábelsaruval (2,58 mm)			
1	0 227 03		32A-es készülékhez kar felőli oldalra rögzítve			
1	0 227 04		63–160 A (rögzítés a kapcsolótestben)			
			Kiegészítő leválasztókapcsoló Vistop 100/125/160 bal oldalára rögzítendő Főkészülékkel egyszerre szakaszol Modulszélesség: 1,5 modul			
1	0 227 07		Segédkontaktus a 0 227 04-re illeszthető a 2NY+2Z érintkezőpár eléréséhez			

Csom.	Kat. szám		Vistop terhelésszakaszoló kapcsolók			
			Címketartó a védett áramkörök jelölésére Háromféle kivitel: – bal vagy jobb oldali karral: meghosszabbított hajtással (30–170 mm), IP55 tömítőkészlettel, lyukasztósablonnal szállítva – mellső karral: közvetlen vagy meghosszabbított hajtással (kat. szám: 0 227 32) segédérintkezővel felszerelhető – piros karral és sárga fedlappal (kat. szám: 0 227 04)			
			63 A fekete karral			
	Mellső kar	Oldalsó kar	Csatlakozás	17,5 mm-es modulszám		
1	0 225 12	0 225 16	3P	7		
1	0 225 15	0 225 18	4P bekötőkapcsok	7		
			63 A piros karral / sárga fedlappal			
1	0 223 12		3P	7		
1	0 223 15		4P bekötőkapcsok	7		
			100 A fekete karral			
1	0 225 20	0 225 25	3P	7,5		
1	0 225 22	0 225 27	4P bekötőkapcsok	9		
			100 A piros karral / sárga fedlappal			
1	0 223 20		3P	7,5		
1	0 223 22		4P bekötőkapcsok	9		
			125 A fekete karral			
1	0 225 34	0 225 44	3P	7,5		
1	0 225 39	0 225 46	4P bekötőkapcsok	9		
			125 A piros karral / sárga fedlappal			
1	0 223 34		3P	7,5		
1	0 223 39		4P bekötőkapcsok	9		
			160 A fekete karral			
1	0 225 51	0 225 54	3P	7,5		
1	0 225 53	0 225 56	4P bekötőkapcsok	9		
			160 A piros karral / sárga fedlappal			
1	0 223 51		3P	7,5		
1	0 223 53		4P bekötőkapcsok	9		

DX³ moduláris kapcsolók, **31. oldal**

DPX³-I terheléskapcsolók, **150.v oldal**

DPX™-IS 250 terhelésszakaszoló kapcsolók 160–250 A

látható kapcsolásiállapot-jelzéssel – szerelési és csatlakozási tartozékok



0 266 37



0 266 47

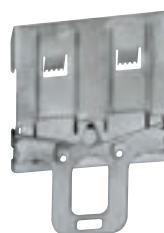

0 262 39

Geometriai méretek, **e-katalógusban**
Villamos jellemzők (171. oldal)

Biztonsági kapcsolók, amelyek lehetővé teszik a terhelés alatti lekapcsolást
Érintkezők működését mutató, látható kapcsolási állapotjelzés fázisonként
Lakatható kapcsolókar, csavaros bekötőkapcsok
Megfelel az IEC 60947-3 szabványnak
Felhasználási kategória AC 23 A
Kalapsínre rögzíthető (EN 50022)

Csom.	Kat. szám		Kioldóval nem felszerelhető terheléskapcsolók Munkaáramú és nullfeszültség-kioldóval nem szerelhető fel Mellső kapcsolás 160 A 250 A Jobb oldali kapcsolás 160 A 250 A Bal oldali kapcsolás 160 A 250 A
	3 P	4 P	
1	0 266 02	0 266 06	Kioldóval felszerelhető terheléskapcsolók DPX-IS munkaáramú- vagy nullfeszültség-kioldóval felszerelhető DPX ³ áramvédő relével kombinálható (lásd. 123. oldal) Mellső kapcsolás 63 A 100 A 160 A 250 A Jobb oldali kapcsolás 63 A 100 A 160 A 250 A Bal oldali kapcsolás 63 A 100 A 160 A 250 A
1	0 266 03	0 266 07	
1	0 266 12	0 266 16	
1	0 266 13	0 266 17	
1	0 266 22	0 266 26	
1	0 266 23	0 266 27	
1	0 266 30	0 266 34	
1	0 266 31	0 266 35	
1	0 266 32	0 266 36	
1	0 266 33	0 266 37	
1	0 266 40	0 266 44	
1	0 266 41	0 266 45	
1	0 266 42	0 266 46	
1	0 266 43	0 266 47	
1	0 266 50	0 266 54	
1	0 266 51	0 266 55	
1	0 266 52	0 266 56	
1	0 266 53	0 266 57	

Csom.	Kat. szám	Szerelési tartozékok Közvetlen rotációs hajtás Szerelése a standard kar helyett Mellső és jobb oldali kapcsolókar Bal oldali kapcsolókar Mellső meghosszabbított rotációs hajtás Rudazattal, tengelytartóval, lyukasztósablonnal, reteszeléssel és rögzítőtartozékokkal, IP55 tömítőkészlettel Mellső és jobb oldali kapcsolókar Mellső és jobb oldali vészleállító kapcsolókar Rögzítési tartozékok Készülékrogzító lap a készülék sínre szereléséhez Sínmagasító moduláris készülékekhez Sínre erősíthető annak érdekében, hogy azonos sorban elférjen a moduláris készülék és a DPX-IS 250 Kapcsolókar-lakatól⁽²⁾ A kapcsolókar nyitott állapotban történő lezárására Ronis kulcsos zár Mechanikus retesz⁽²⁾ Meggátolja, hogy két DPX-IS 250 készülék egyszerre legyen zárt (bekapcsolt) állapotban
1	0 266 89	Csatlakozási tartozékok Húzókegyeles bekötőkapcsok kábelhez 4 db-os készlet 185 mm ² tömör, 150 mm ² hajlékony Fázistávolság-növelő adapter 4P készlet, amely alulra és/vagy felülre szerelhető Hátsó csatlakozók 6 db (vagy 8 db) felső és alsó csatlakozót tartalmazó készlet 3P 4P Plombálható kapocstakarók 2 db-os készlet
1	0 266 90	
1	0 266 86	Kioldók Munkaáramú kioldók Vezérlőfeszültség 24 V ~/= Vezérlőfeszültség 230 V ~/= Vezérlőfeszültség 400 V ~/= Nullfeszültség-kioldók Vezérlőfeszültség 24 V ~ Vezérlőfeszültség 230 V ~ Vezérlőfeszültség 400 V ~
1	0 266 87 ⁽¹⁾	
1	0 262 39	(1) A 0 266 89 vagy 0 266 90 kat. számokkal együtt rendelendő (2) Gyárilag szerelve
1	0 262 99	
1	0 266 92	
1	0 266 94	
1	0 262 88	
1	0 273 22	
1	0 265 10	
1	0 265 11	
1	0 262 87	
1	0 261 64	
1	0 261 67	
1	0 261 68	
1	0 261 71	
1	0 261 73	
1	0 261 74	

További információk elérhetők a Legrand **e-katalógusán** (CE nyilatkozatok, használati utasítások, további katalógusok... stb.)

DPX™-IS 630 terhelésszakaszoló kapcsolók 400–630 A

látható kapcsolási állapotjelzéssel – szerelési és csatlakozási tartozékok



0 266 62



0 266 70



0 262 50



0 262 51

Geometriai méretek, **e-katalógusban**
Villamos jellemzők (171. oldal)

Biztonsági kapcsolók, amelyek lehetővé teszik a terhelés alatti lekapcsolást
Érintkezők működését mutató, látható kapcsolási állapotjelzés fázisonként
Lakatható kapcsolókar, csavaros bekötőkapcsok
Megfelel az IEC 60947-3 szabványnak
Felhasználási kategória AC 23 A

Csom. Kat. szám **Kioldóval nem felszerelhető terheléskapcsolók**

Csom.	Kat. szám		Munkaáramú és nullfeszültség-kioldóval nem szerelhető fel
	3 P	4 P	
1	0 266 60	0 266 62	Mellső kapcsolás 400 A
1	0 266 61	0 266 63	630 A
1	0 266 64	0 266 66	Jobb oldali kapcsolás 400 A
1	0 266 65	0 266 67	630 A
1	0 266 68	0 266 70	Bal oldali kapcsolás 400 A
1	0 266 69	0 266 71	630 A

Csom. Kat. szám **Kioldóval felszerelhető terheléskapcsolók**

Csom.	Kat. szám		DPX-IS munkaáramú vagy nullfeszültség-kioldóval felszerelhető DPX ³ áramvédő relével kombinálható (lásd. 123. oldal)
	3 P	4 P	
1	0 266 72	0 266 74	Mellső kapcsolás 400 A
1	0 266 73	0 266 75	630 A
1	0 266 76	0 266 78	Jobb oldali kapcsolás 400 A
1	0 266 77	0 266 79	630 A
1	0 266 80	0 266 82	Bal oldali kapcsolás 400 A
1	0 266 81	0 266 83	630 A

Csom. Kat. szám **Szerelési tartozékok**

1	0 266 89	Közvetlen rotációs hajtás Szerelése a standard kar helyett
1	0 266 90	Mellső és jobb oldali kapcsolókar Bal oldali kapcsolókar
1	0 266 86	Mellső meghosszabbított rotációs hajtás Rudazattal, tengelytartóval, lyukasztósablonnal, reteszeléssel és rögzítőtartozékokkal, IP55 tömítőkészlettel
1	0 266 87 ⁽¹⁾	Mellső és jobb oldali kapcsolókar Mellső és jobb oldali vészleállító kapcsolókar
1	0 266 97	Kapcsolókar-lakató A kapcsolókar nyitott állapotban történő lezárására Ronis

[1] A 0 266 89 vagy 0 266 90 hivatkozási számokkal rendelhető.

Csom. Kat. szám **Csatlakoztatási tartozékok**

1	0 262 50	Bekötőkapcsok kábelhez 4 érintkezős készlet 300 mm ² tömör, 240 mm ² hajlékony
1	0 262 51	2×240 mm ² tömör, 2×185 mm ² hajlékony
1	0 262 48	Fázistávolság-növelő adapter Felső és/vagy alsó csatlakozáshoz alkalmazható készlet 3 P
1	0 262 49	4 P
1	0 263 50	Hátsó csatlakozók Felső és alsó hátsó csatlakozót tartalmazó készlet, menetes csatlakozókkal 3 P
1	0 263 51	4 P
1	0 263 52	Felső és alsó hátsó csatlakozót tartalmazó készlet, lapos csatlakozókkal 3 P
1	0 263 53	4 P
1	0 262 45	Plombálható kapocstakarók 2 darabos készlet
1	0 261 64	Kioldók Munkaáramú kioldók Vezérlőfeszültség 24 V ~/=
1	0 261 67	Vezérlőfeszültség 230 V ~/=
1	0 261 68	Vezérlőfeszültség 400 V ~/=
1	0 261 71	Nullfeszültség-kioldók Vezérlőfeszültség 24 V ~
1	0 261 73	Vezérlőfeszültség 230 V ~
1	0 261 74	Vezérlőfeszültség 400 V ~
1	0 262 60	Univerzális segédérintkezők Állapot vagy hibajelzőként is használható Vezérlőfeszültség 230 V ~

DPX™-IS 1600 terheléskapcsolók

800–1600 A tartozékok



0 265 98



0 262 65

Geometriai méretek, **e-katalógusban**
Villamos jellemzők (171. oldal)

Biztonsági kapcsolók, amelyek lehetővé teszik a terhelés alatti lekapcsolást
Érintkezők működését mutató, látható kapcsolási állapotjelzés fázisonként
Lakatosható kapcsolókar
Csavaros bekötőkapcsok
Megfelel az IEC 60947-3 szabványnak
Felhasználási kategória AC 23 A
Ugyanazok a villamos kiegészítők, mint a DPX esetén

Csom. Kat. szám **Kioldóval felszerelhető terheléskapcsolók**

Csom.	3 P	4 P	Kioldóval felszerelhető terheléskapcsolók
1	0 265 91	0 265 95	Melső kapcsolás 800 A
1	0 265 92	0 265 96	1000 A
1	0 265 93	0 265 97	1250 A
1	0 265 94	0 265 98	1600 A

Csom. Kat. szám **Szerelési tartozékok**

Csom.	3 P	4 P	Szerelési tartozékok
1	0 262 64	0 262 65	Plombálható kapocstakaró 2 db-os készlet
1	0 262 66		Válaszfal A csatlakozók közötti elválasztást biztosítja 3 db-os készlet

Csom. Kat. szám **Rotációs hajtás**

Csom.	Kat. szám	Rotációs hajtás
1	0 265 89	Melső meghosszabbított Fekete
1	0 265 90	Vészleállító
1	0 262 92	Lezárótartozékok Eurolock zárral meghosszabbított hajtáshoz
1	0 262 93	Profalux zárral meghosszabbított hajtáshoz
1	0 262 94	Ronis zárral meghosszabbított hajtáshoz

Csom. Kat. szám **Csatlakozási tartozékok**

Csom.	3 P	4 P	Csatlakozási tartozékok
1	0 262 69		Húzókegyeles bekötőkapcsok kábelhez 1 db kábel fogadására 2×240 mm ² tömör, 2×185 mm ² hajlékony
1	0 262 70		1 készlet kábelek fogadására 4×240 mm ² tömör, 4×185 mm ² hajlékony
1	0 262 73		Fázistávolság-növelő adapter Felső és/vagy alsó csatlakozáshoz alkalmazható készlet
1	0 262 74		Fázistávolság-növelő készlet
1	0 263 80		Hátsó csatlakozók 6 db (vagy 8 db) felső és alsó hátsó csatlakozót tartalmazó készlet
1	0 263 81		Rövid csatlakozók
1	0 263 83		Hosszú csatlakozók
1	0 262 67		Bekötőkapocs-hosszabbító adapter 4 db-os készlet Rövid csatlakozók 1250 A-ig (pólusonként max. 2 sín)
1	0 262 68		Hosszú csatlakozók 1600 A esetén (pólusonként max. 2 sín)

Csom. Kat. szám **Kioldók**

Csom.	Kat. szám	Kioldók
1	0 261 64	Munkaáramú kioldók Vezérlőfeszültség 24 V ~/=
1	0 261 67	Vezérlőfeszültség 230 V ~/=
1	0 261 68	Vezérlőfeszültség 400 V ~/=
1	0 261 71	Nullfeszültség-kioldók Vezérlőfeszültség 24 V ~
1	0 261 73	Vezérlőfeszültség 230 V ~
1	0 261 74	Vezérlőfeszültség 400 V ~

Csom. Kat. szám **Univerzális segédérintkezők**

1	0 262 60	Állapot vagy hibajelzőként is használható Vezérlőfeszültség 230 V ~
---	----------	--

További információk elérhetőek a Legrand **e-katalógusán** (CE nyilatkozatok, használati utasítások, további katalógusok... stb.)

Vistop™/DPX-IS terhelésszakaszoló kapcsolók

műszaki jellemzők

Vistop villamos jellemzők

Névleges áram	32 A	63 A	100 A	125 A	160 A	16 A ⁽¹⁾	
Bekötőkábelek	húzókegyeles						
Csatlakozás (Cu)	Hajlékony	6-16 mm ²	4-35 mm ²	4-50 mm ²		6 mm ²	
	Tömör	6-16 mm ²	4-50 mm ²	4-70 mm ²		6 mm ²	
Szigetelési feszültség U _i	690 V~		800 V~		400 V AC		
Átütési feszültség U _{imp}	8 kV						
AC 22 A(1) AC 23 A(2)	400 V	32 A [17 kW]	63 A [35 kW]	100 A [55 kW]	125 A [70 kW]	160 A [88 kW]	16 A
	500 V	32 A [20 kW][2] 20 A [14 kW]	63 A [44 kW]	100 A [69 kW]	125 A [87 kW]	160 A [110 kW]	-
	690 V	-	40 A [38 kW]	100 A [96 kW]	125 A [120 kW]	160 A [120 kW]	-
DC 22 A / 250 V(1)[3]			100	125	125	16	
DC 23 A / 250 V(1)[3]			100	125	125	10	
Dinamikus határáram I _{cu} (kA csúcs)	5	15	15	15	15	2	
Termikus 1mp határáram I _{cw} (kA eff)	0,5	2,5	3,5	3,5	3,5	1	
I _{cs} olvadóbiztosítóval (kA eff)	100	100	100	100	80	100	
Olvadóbiztosító névleges árama	32 A [gG] 20 A [aM]	63 A	100 A [gG] 63 A [aM][3]	125 A [gG] 100 A [aM][3]	160 A [gG] 125 A [aM]	-	
Rövidzárlatra kapcsolási képesség I _{cm} (kA csúcs feltételezett)	0,75	7	12	12	12	1	
Mechanikai élettartam	> 10 000	> 30 000					
IP védettség	IP2X (IP 3× előlap alatt)						
Rögzítés	4×M5 csavarral vagy kalapsínre					kalapsínre	

(1) csak Vistop 63/100/125-tel együtt kat. szám: 0 227 22

DPX-IS 630 villamos jellemzők

Névleges áramerősség	400 A	630 A	
Csatlakozás	Cu hajlékony	1×240 vagy 2×185 mm ²	
	Cu tömör/Alu	1×300 vagy 2×240 mm ²	
Réz sín	max. 32 mm		
Névleges feszültség (U _e)	690 V~		
Szigetelési feszültség (U _i)	800 V~		
Átütési feszültség (U _{imp})	8 kV~		
AC 23 A	400 V~	400 A	630 A
	500 V~	400 A	630 A
	690 V~	400 A	400 A
AC 22 A	690 V~	400 A	630 A
Határáram I _s (I _{cw})	20 kA effektív		
Icc olvadóbiztosítóval (kA effektív)	100 kA		
Olvadóbiztosító max névleges árama gG	400 A	630 A	
Olvadóbiztosító max névleges árama aM	400 A	630 A	
Rövidzárlatra zárás teljesítménye (kA csúcs feltételezett) (I _{cm})	40 kA		
Élettartam	mechanikai	15 000 kapcsolás	
	villamos (AC 23 400 V~) (I _{cm})	1500 kapcsolás	
IP védettség	IP20 mellső oldalon		

DPX-IS 250 villamos jellemzők

Névleges áramerősség	160 A	250 A	
Csatlakozás	Cu hajlékony	150 mm ²	
	Cu tömör/Alu	185 mm ²	
Réz sín	max. 28 mm széles		
Névleges feszültség (U _e)	690 V~		
Szigetelési feszültség (U _i)	800 V~		
Átütési feszültség (U _{imp})	8 kV~		
AC 23 A	400 V~	160 A	250 A
	690 V~	160 A	160 A
	690 V~	160 A	250 A
AC 22 A	690 V~	160 A	250 A
Határáram I _s (I _{cw})	12 kA effektív		
Icc olvadóbiztosítóval (kA effektív)	100 kA		
Olvadóbiztosító max névleges árama gG	160 A	250 A	
Olvadóbiztosító max névleges árama aM	160 A	160 A	
Rövidzárlatra zárás teljesítménye (kA csúcs feltételezett) (I _{cm})	40 kA	40 kA	
Élettartam	mechanikai	25 000 kapcsolás	
	villamos (AC 23 400 V~)	2500 kapcsolás	
IP védettség	IP20 mellső oldalon		

DPX-IS 1600 villamos jellemzők

Névleges áramerősség	800 A	1000 A	1250 A	1600 A	
Csatlakozás	Cu hajlékony	2×185 vagy 4×185 mm ²			
	Cu tömör	2×240 vagy 4×240 mm ²			
Réz sín	Alu	2×240 vagy 4×240 mm ²			
		50 vagy 80 mm			
Névleges feszültség (U _e)	690 V~				
Megszabott szigetelési feszültség (U _i)	690 V~				
Megszabott átütési feszültség (U _{imp})	8 kV~				
AC 23 A	400 V~	800 A	1000 A	1250 A	1600 A
	500 V~	800 A	1000 A	1250 A	1600 A
	690 V~	800 A	1000 A	1250 A	1600 A
DC 23 A	250 V~	800 A	1000 A	1250 A	1600 A
Határáram I _s (I _{cw})	20 kA effektív				
Icc olvadóbiztosítóval (I _{cc})	100 kA effektív				
Olvadóbiztosító max névleges árama	800 A	1000 A	1250 A	1600 A	
Rövidzárlatra zárás teljesítménye (kA csúcs feltételezett) (I _{cm})	40 kA				
Élettartam	mechanikai	10 000 kapcsolás			
	villamos (AC 23 400 V~)	3000 kapcsolás	3000 kapcsolás	2000 kapcsolás	2000 kapcsolás
IP védettség	IP20 mellső oldalon				

DCX-M terhelésátkapcsolók

kiválasztási táblázat

			 Terhelésátkapcsoló		 Közvetlen kar	 Meghosszabbított kar		
A	Méret	Bekötőkapcsok	3P	4P		Kat. szám	L (mm)	D (mm)
40	1	húzókegyeles	4 311 00	4 311 20	4 311 45	4 311 40	137	90 – 180
63	1	húzókegyeles	4 311 01	4 311 21	4 311 45	4 311 40	137	90 – 180
100	2	furatos zászlós	4 311 02	4 311 22	4 311 45	4 311 40	137	161 – 250
125	2	furatos zászlós	4 311 03	4 311 23	4 311 45	4 311 40	137	161 – 250
160	2	furatos zászlós	4 311 04	4 311 24	4 311 45	4 311 40	137	161 – 250
200	3	furatos zászlós	4 311 05	4 311 25	4 311 46	4 311 41	161	158 – 254
250	3	furatos zászlós	4 311 06	4 311 26	4 311 46	4 311 41	161	158 – 254
315	3	furatos zászlós	4 311 07	4 311 27	4 311 46	4 311 41	161	158 – 254
400	3	furatos zászlós	4 311 08	4 311 28	4 311 46	4 311 41	161	158 – 254
630	4	furatos zászlós	4 311 09	4 311 29	4 311 47	4 311 42	151	187 – 255
800	4	furatos zászlós	4 311 10	4 311 30	4 311 47	4 311 42	151	187 – 255
1000	5	furatos zászlós	4 311 11	4 311 31	4 311 48	4 311 43	125	215 – 264
1250	5	furatos zászlós	4 311 12	4 311 32	4 311 48	4 311 43	125	215 – 264
1600	6	furatos zászlós	4 311 13	4 311 33	4 311 49	4 311 44	204	413 – 573

Segédérintkezők		Átkötőkészlet	Extra hosszúságú kar			Hátsó szigetelőlemez	Biztonsági lakatolókészlet	
1 Z + 1 Ny	2 Z + 2 Ny		Kat. szám	L (mm)	D (mm)		Szimpla	Dupla
4 311 55	4 311 56	4 311 60	4 311 50	187	90 – 240	–	4 311 70	4 311 75
4 311 55	4 311 56	4 311 60	4 311 50	187	90 – 240	–	4 311 70	4 311 75
4 311 55	4 311 56	4 311 61	4 311 50	187	161 – 306	–	4 311 70	4 311 75
4 311 55	4 311 56	4 311 61	4 311 50	187	161 – 306	–	4 311 70	4 311 75
4 311 55	4 311 56	–	4 311 50	187	161 – 306	–	4 311 70	4 311 75
4 311 55	4 311 56	–	4 311 51	305	158 – 414	4 311 65	4 311 71	4 311 76
4 311 55	4 311 56	–	4 311 51	305	158 – 414	4 311 65	4 311 71	4 311 76
4 311 55	4 311 56	–	4 311 51	305	158 – 414	4 311 65	4 311 71	4 311 76
4 311 55	4 311 56	–	4 311 51	305	158 – 414	4 311 65	4 311 71	4 311 76
4 311 55	4 311 56	–	4 311 52	290	187 – 405	4 311 66	4 311 72	4 311 77
4 311 55	4 311 56	–	4 311 52	290	187 – 405	4 311 66	4 311 72	4 311 77
4 311 55	4 311 56	–	4 311 53	275	215 – 414	4 311 67	4 311 73	4 311 78
4 311 55	4 311 56	–	4 311 53	275	215 – 414	4 311 67	4 311 73	4 311 78
4 311 57	4 311 58	4 311 62	keresse a műszaki szaktanácsadóinkat https://legrand.hu/kapcsolat			–	4 311 74	4 311 79

DCX-M terhelésátkapcsolók

40 és 1600 A között

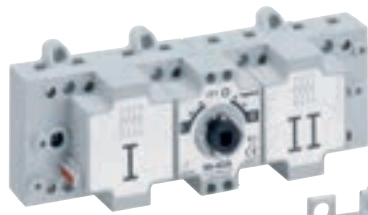

4 311 21

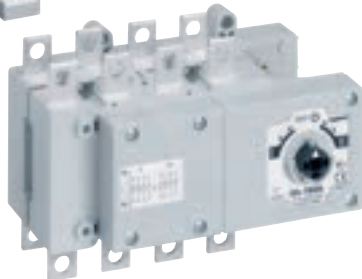

4 311 24

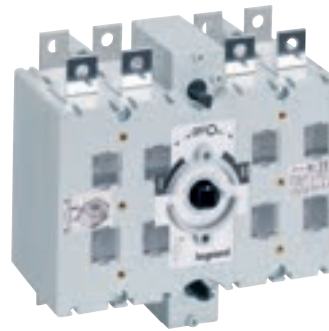

4 311 26

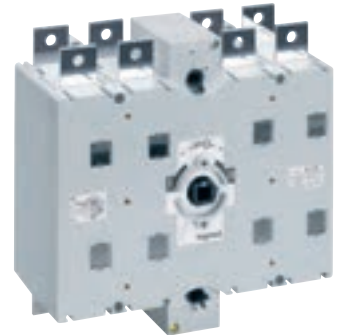

4 311 29

Műszaki jellemzők (150. oldal)
Geometriai méretek, **e-katalógusban**

Megfelel az IEC EN 60947-3 szabványnak
Kompakt kialakítás nem gyúlékony üvegszál erősítésű poliészterből; magas fokú mechanikai és villamos ellenállás; alacsony nedvszívó képesség
Kékes típusú öntisztító érintkezők biztosítják a gyors átkapcsolást, továbbá alig érzékenyek a rázkódásra vagy más környezeti behatásra
Kettős érintkezőknek köszönhetően négy megszakítási pont pólusonként

Csom.	Kat. szám		Terhelésátkapcsoló		
	3P	3P+N	Méret 1		
			Kengyeles bekötőkapcsokkal felszerelve		
			Névleges áram	Pozíciók	
1	4 311 00	4 311 20	40 A	I - 0 - II	
1	4 311 01	4 311 21	63 A	I - 0 - II	
			Méret 2		
			Zászlós bekötőkapcsokkal felszerelve		
1	4 311 02	4 311 22	100 A	I - 0 - II	
1	4 311 03	4 311 23	125 A	I - 0 - II	
1	4 311 04	4 311 24	160 A	I - 0 - II	
			Méret 3		
			Zászlós bekötőkapcsokkal felszerelve		
1	4 311 05	4 311 25	200 A	I - 0 - II	
1	4 311 06	4 311 26	250 A	I - 0 - II	
1	4 311 07	4 311 27	315 A	I - 0 - II	
1	4 311 08	4 311 28	400 A	I - 0 - II	
			Méret 4		
			Zászlós bekötőkapcsokkal felszerelve		
1	4 311 09	4 311 29	630 A	I - 0 - II	
1	4 311 10	4 311 30	800 A	I - 0 - II	

Csom.	Kat. szám		Méret 5		
			Zászlós bekötőkapcsokkal felszerelve		
1	4 311 11	4 311 31	1000 A	I - 0 - II	
1	4 311 12	4 311 32	1250 A	I - 0 - II	
			Méret 6		
			Zászlós bekötőkapcsokkal felszerelve		
1	4 311 13	4 311 33	1600 A	I - 0 - II	

DCX-M terhelésátkapcsolók

segédérintkezők és kiegészítők



4 311 40



4 311 42



4 311 55



4 311 60



4 311 61

Geometriai méretek, **e-katalógusban**
Kiválasztási táblázat (146-147. oldal)

Csom.	Kat. szám	Közvetlen kar
1	4 311 45	Fekete színű közvetlen rotációs hajtás
1	4 311 46	40 és 160 A között
1	4 311 47	200 és 400 A között
1	4 311 48	630 és 800 A között
1	4 311 49	1000 és 1250 A között
1	4 311 49	1600 A

Csom.	Kat. szám	Meghosszabbított kar és rúd
1	4 311 40	Fekete színű meghosszabbított rotációs hajtás
1	4 311 41	Tartalmazza a rudat (hossza: e-katalógus)
1	4 311 42	40 és 160 A között
1	4 311 41	200 és 400 A között
1	4 311 42	630 és 800 A között
1	4 311 43	1000 és 1250 A között
1	4 311 44	1600 A

Csom.	Kat. szám	Kiegészítő készlet
1	4 311 50	Extra hosszú rúd, amellyel ki lehet cserélni a meghosszabbított karhoz tartozó rudat (hossza: e-katalógus)
1	4 311 51	40 és 160 A között
1	4 311 51	200 és 400 A között
1	6 051 29	630 és 800 A között
1	6 051 30	1000 és 1250 A között

Csom.	Kat. szám	Biztonsági lakatolókészlet
1	4 311 70	Szimpla zárszerkezet
1	4 311 71	40 és 160 A között
1	4 311 71	200 és 400 A között
1	4 311 72	630 és 800 A között
1	4 311 73	1000 és 1250 A között
1	4 311 74	1600 A
1	4 311 75	Dupla zárszerkezet
1	4 311 76	40 és 160 A között
1	4 311 76	200 és 400 A között
1	4 311 77	630 és 800 A között
1	4 311 78	1000 és 1250 A között
1	4 311 79	1600 A

Csom.	Kat. szám	Segédérintkezők
1	4 311 55	40 és 1250 A között
1	4 311 56	1 Z + 1 Ny
1	4 311 56	2 Z + 2 Ny
1	4 311 57	1600 A
1	4 311 58	1 Z + 1 Ny
1	4 311 58	2 Z + 2 Ny

Csom.	Kat. szám	Átkötőkészlet
1	4 311 60	40 és 60 A készülékekhez
1	4 311 61	100 és 125 A készülékekhez
1	4 311 62	1600 A készülékekhez

Csom.	Kat. szám	Hátsó szigetelőlemez
1	4 311 65	200 és 400 A közötti készülékekhez
1	4 311 66	630 és 800 A közötti készülékekhez
1	4 311 67	1000 és 1250 A közötti készülékekhez

Csom.	Kat. szám	Rögzítési tartozékok
1	0 211 20	Tartalmazza a szerelőlapot és a homloklapot is.
1	0 211 21	Függőleges rögzítéshez XL³ 800/4000 szekrényekhez
1	0 211 22	40 és 63 A közötti készülékekhez
1	0 211 21	100 és 160 A közötti készülékekhez
1	0 211 22	200 és 400 A közötti készülékekhez
1	0 211 27	Vízszintes rögzítéshez XL³ 800/4000 szekrényekhez
1	0 211 28	100 és 160 A közötti készülékekhez
1	0 211 28	200 és 400 A közötti készülékekhez
1	0 211 23	Függőleges rögzítéshez XL³ 4000 szekrényekhez
1	0 211 24	630 és 800 A közötti készülékekhez
1	0 211 24	1000 és 1250 A közötti készülékekhez
1	0 211 25	1600 A-es készülékekhez
1	0 211 29	Vízszintes rögzítéshez XL³ 4000 szekrényekhez
1	0 211 29	630 és 800 A közötti készülékekhez

További információk elérhetőek a Legrand **e-katalógusán** (CE nyilatkozatok, használati utasítások, további katalógusok... stb.)

DCX-M terhelésátkapcsolók

műszaki jellemzők

Műszaki jellemzők

Megfelel az IEC / EN 60947-3 szabványnak			40 A	63 A	100 A	125 A	160 A	200 A	250 A		
Névleges áram I_n [A]	környezeti hőmérséklet	40 °C	50	63	100	125	160	200	250		
		50 °C	50	63	100	125	160	-	-		
		65 °C	35	44	90	90	110	-	-		
Névleges áram elosztószekrényben I_{the} [A]			-	-	-	-	-	200	250		
Névleges szigetelési feszültség U_i [V]			800	800	1000	1000	1000	1000	1000		
Névleges szigetelési feszültség [V] (50Hz, 1 perc)			50 Hz 1 perc								
Névleges lökfeszültség-állóság U_{imp} [kV]			8	8	8	8	8	8	8		
Üzemi áram – AC (50/60 Hz) I_o [A]	400 V	AC21A	50	63	100	125	160	200	250		
		AC22A	50	63	100	125	160	200	250		
		AC23A	50	63	100	125	160	160	180		
	500 V	AC21A	50	63	100	125	160	200	250		
		AC22A	50	63	100	125	160	200	250		
		AC23A	40	50	80	100	125	125	150		
	690 V	AC20A	50	63	100	125	160	-	-		
		AC21A	50	63	100	125	160	200	250		
		AC22A	40	50	100	100	125	160	200		
	800 V	AC23A	25	32	60	80	80	80	100		
		AC20A	-	-	100	125	160	200	250		
	1000 V	AC20A	-	-	100	125	160	-	-		
Üzemi áram – DC I_o [A]	48 V	DC23A (III)	80	100	200	200	200	-	-		
	110 V	DC21A (III)	63	63	160	160	160	-	-		
		DC23A (II)	40	63	100	125	160	-	-		
	230 V	DC21A (I)	40	63	100	125	160	-	-		
		DC23A (I)	40	63	100	125	125	-	-		
	400 V	DC21A (II)	20	25	50	63	63	-	-		
DC23A (II)		-	-	-	-	-	-	-			
Üzemi teljesítmény – AC P_o [kW]	3×230 V	AC23A	15,9	20	31,5	39,8	50,9	-	-		
		AC23A	27,7	34,9	54,7	69,2	88,6	80	90		
	3×500 V	AC23A	27,7	34,6	61,6	69,2	88,6	78	94		
		AC23A	23,9	30,5	56,6	76,4	76,4	69	86		
Névleges meddőteljesítmény [kVar]			400 V	22,5	28,3	45	56,2	72	83	104	
Névleges kikapcsolási kapacitás [A]			400 V	AC23	400	504	800	1000	1280	1280	1440
Névleges bekapcsolási kapacitás [A]			400 V	AC23	500	630	1000	1250	1600	1600	1800

Zárlati értékek

			63 A	63 A	100 A	125 A	160 A	200 A	250 A
Névleges zárlati bekapcsolóképesség – csúcsérték I_{cm} [kA]			5	5	13	13	13	12	12
Névleges rövid idejű határáram – 1 mp I_{cw} [kA rms]			3	3	7	7	7	8	8
Zárlatállóság [kA rms]			100	100	100	100	100	-	-
Maximális megszakítási áram – csúcsérték			10	10	17	17	20	-	-
Maximális teljesítmény disszipáció [t [A ² s x 10 ³]			54,7	54,7	55	55	198	-	-
Minimális mechanikai élettartam [ciklus]			30 000	30 000	30 000	30 000	30 000	10 000	10 000
Minimális elektronikai élettartam [ciklus]	400 V	AC23	1500	1500	1000	1000	1000	-	-
		AC22A	-	-	-	-	-	1000	1000
Súly [kg]		3 P	0,8	0,8	1,8	1,8	1,8	4,8	4,8
		4 P	0,8	0,8	2	2	2	5,3	5,3

Csatlakoztatható kábelkeresztmetszetek

			40 A	63 A	100 A	125 A	160 A	200 A	250 A
Tömör kábel	réz	mm ²	25	25	95	95	95	240	240
Sín/saru	vastagság / szélesség	mm	-	-	5 / 25	5 / 25	5 / 25	2x5 / 30	2x5 / 30
Meghúzási nyomaték		Nm	2	2	4 / 13	4 / 13	4 / 13	24	24

	315 A	400 A	630 A	800 A	1000 A	1250 A	1600 A
	315	400	630	800	1000	1250	1600
	-	-	-	-	-	-	1600
	-	-	-	-	-	-	1600
	315	400	630	800	1000	1250	-
	1000	1000	1000	1000	1000	1000	1000
	6000	6000	8000	8000	8000	8000	10000
	8	8	12	12	12	12	12
	315	400	630	800	1000	1250	1600
	315	400	630	800	1000	1250	1600
	200	250	500	630	1000	1250	1000
	315	400	630	800	1000	1250	1600
	315	400	630	800	1000	1250	1250
	160	200	315	400	800	1000	900
	-	-	-	-	-	-	1600
	315	400	630	800	1000	1250	1600
	250	315	500	630	800	1000	1000
	125	160	250	315	630	800	630
	315	400	630	800	1000	1250	1600
	-	-	630	800	1000	1250	1600
	-	-	-	-	-	-	2000
	-	-	-	-	-	-	1600
	-	-	-	-	-	-	1600
	-	-	-	-	-	-	1600
	-	-	-	-	-	-	1000
	-	-	-	-	-	-	1600
	-	-	-	-	-	-	800
	-	-	-	-	-	-	2500
	-	-	-	-	-	-	800
	-	-	-	-	-	-	318,6
	100	125	250	315	501	626	554,2
	100	125	197	250	501	626	623,5
	108	138	216	272	544	691	602,3
	131	166	262	333	416	520	450,3
	1600	2000	4000	4000	8000	10000	8000
	2000	2500	5000	5000	10 000	12 500	10 000

Soros csatlakoztatás 4P készülékeknél DC 160 A-ig

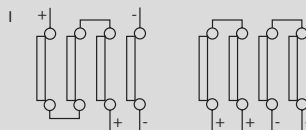

Párhuzamos csatlakoztatás 4P készülékeknél DC 160 A-ig

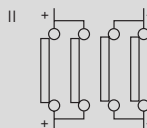



	315 A	400 A	630 A	800 A	1000 A	1250 A	1600 A
	12	12	20	20	32	32	75
	8	8	13	13	25	25	50
	-	-	-	-	-	-	-
	-	-	-	-	-	-	-
	-	-	-	-	-	-	-
	10 000	10 000	10 000	10 000	10 000	10 000	10 000
	-	-	-	-	-	-	500
	1000	200	1000	100	500	100	-
	5	5	11,5	11,9	22,5	24,3	42,9
	5,5	5,5	12,6	13,2	25	27,3	47,3

	315 A	400 A	630 A	800 A	1000 A	1250 A	1600 A
	240	240	2×240	2×240	-	-	-
	2×5 / 30	2×5 / 30	2×6 / 45	2×6 / 45	2×10 / 60	2×10 / 60	2×7 / 80
	24	24	45	45	55	55	55

MPX³ motorvédő kismegszakítók

műszaki jellemzők

																						
MOTORVÉDŐ KISMEGSAKÍTÓK		MPX³ 32S								MPX³ 32H												
Méret		1								2												
Típus		termikus-mágneses								termikus-mágneses												
Zárlati megszakítóképesség		normál								kiemelt												
Kar típusa		billenőkaros								forgatókaros												
Pólusok száma		3								3												
Karakterisztika																						
Névleges üzemi feszültség, U _e		690 V								690 V												
Névleges frekvencia		50/60 Hz								50/60 Hz												
Névleges szigetelési feszültség, U _i		690 V								690 V												
Névleges lökfeszültség-állóság, U _{m,p}		6 kV								6 kV												
Alkalmazási kategória	megszakító (IEC60946-2 szerint)	Cat. A								Cat. A												
		motorindító (IEC 60947-4 szerint)	AC3								AC3											
Mechanikai élettartam (kapcsolás)			100 000								100 000											
Villamos élettartam (ciklus)		100 000								100 000												
Maximális működési ciklus (kapcsolás/óra)		25								25												
Működési hőmérséklet		-20 és +60 °C között								-20 és +60 °C között												
Azonnali zárlati kioldási érték		max. 13x								max. 13x												
Kioldási osztály		10								10												
Túlterhelés-védelem		●								●												
Fáziskimaradás-védelem		●								●												
Kioldási jelzés		hibajelző érintkezővel 4 174 06/07								hibajelző érintkezővel 4 174 06/07												
Tesztfunkció		●								●												
Tömeg [g]		320								360												
Zárlati megszakító-képességek	Névleges áram [A]	Termikus beállítás [A]	240 V 230 V 220 V		415 V 400 V		460 V 440 V		525 V 500 V		690 V 600 V		240 V 230 V 220 V		415 V 400 V		460 V 440 V		525 V 500 V		690 V 600 V	
			I _{cu}	I _{cs}	I _{cu}	I _{cs}	I _{cu}	I _{cs}	I _{cu}	I _{cs}	I _{cu}	I _{cs}	I _{cu}	I _{cs}	I _{cu}	I _{cs}	I _{cu}	I _{cs}	I _{cu}	I _{cs}	I _{cu}	I _{cs}
	0,16	0,1 – 0,16	100	100	100	100	100	100	100	100	100	100	100	100	100	100	100	100	100	100	100	100
	0,25	0,16 – 0,25	100	100	100	100	100	100	100	100	100	100	100	100	100	100	100	100	100	100	100	100
	0,4	0,25 – 0,4	100	100	100	100	100	100	100	100	100	100	100	100	100	100	100	100	100	100	100	100
	0,63	0,4 – 0,63	100	100	100	100	100	100	100	100	100	100	100	100	100	100	100	100	100	100	100	100
	1	0,63 – 1	100	100	100	100	100	100	100	100	100	100	100	100	100	100	100	100	100	100	100	100
	1,6	1 – 1,6	100	100	100	100	100	100	100	3	3	100	100	100	100	100	100	100	100	100	100	100
	2,5	1,6 – 2,5	100	100	100	100	100	100	50	38	3	3	100	100	100	100	100	100	100	100	8	8
	4	2,5 – 4	100	100	100	100	50	38	15	11	3	3	100	100	100	100	100	100	100	100	8	8
	6	4 – 6	100	100	100	100	15	11	10	8	3	3	100	100	100	100	100	100	100	100	6	6
	8	5 – 8	100	100	100	100	15	11	10	8	3	3	100	100	100	100	50	38	50	38	6	6
	10	6 – 10	100	100	50	38	15	11	6	5	3	3	100	100	100	100	50	38	50	38	6	6
	13	9 – 13	100	100	50	38	10	8	6	5	3	3	100	100	100	100	50	38	42	32	6	6
	17	11 – 17	50	38	20	15	10	8	6	5	3	3	100	100	50	38	20	15	10	8	4	4
	22	14 – 22	40	30	15	11	8	6	6	5	3	3	100	100	50	38	20	15	10	8	4	4
	26	18 – 26	40	30	15	11	8	6	5	4	3	3	100	100	50	38	20	15	10	8	4	4
	32	22 – 32	30	22	15	11	6	4	5	4	3	3	100	100	50	38	20	15	10	8	4	4
	40	28 – 40	-	-	-	-	-	-	-	-	-	-	-	-	-	-	-	-	-	-	-	-
	50	34 – 50	-	-	-	-	-	-	-	-	-	-	-	-	-	-	-	-	-	-	-	-
	63	45 – 63	-	-	-	-	-	-	-	-	-	-	-	-	-	-	-	-	-	-	-	-
	75	55 – 75	-	-	-	-	-	-	-	-	-	-	-	-	-	-	-	-	-	-	-	-
	90	70 – 90	-	-	-	-	-	-	-	-	-	-	-	-	-	-	-	-	-	-	-	-
	100	80 – 100	-	-	-	-	-	-	-	-	-	-	-	-	-	-	-	-	-	-	-	-

MPX³ 32MA
MPX³ 63H
MPX³ 100H

2

3

4

csak mágneses

termikus-mágneses

termikus-mágneses

kiemelt

kiemelt

kiemelt

forgatókaros

forgatókaros

forgatókaros

3

3

3

690 V
50/60 Hz
690 V
6 kV
Cat. A
AC3
100 000
100 000
25
-20 és +60 °C között
max. 13x
0
-
-
hibajelző érintkezővel 4 174 06/07

690 V
50/60 Hz
1000 V
8 kV
Cat. A
AC3
50 000
25 000
25
-20 és +60 °C között
max. 13x
10
●
●
hibajelző érintkezővel 4 174 06/07

690 V
50/60 Hz
1000 V
8 kV
Cat. A
AC3
50 000
25 000
25
-20 és +60 °C között
max. 13x
10
●
●
hibajelző érintkezővel 4 174 06/07

●

●

●

hibajelző érintkezővel 4 174 06/07

hibajelző érintkezővel 4 174 06/07

hibajelző érintkezővel 4 174 06/07

●

●

●

360

1000

2200

240 V 230 V 220 V		415 V 400 V		460 V 440 V		525 V 500 V		690 V 600 V		240 V 230 V 220 V		415 V 400 V		460 V 440 V		525 V 500 V		690 V 600 V		240 V 230 V 220 V		415 V 400 V		460 V 440 V		525 V 500 V		690 V 600 V	
I _{cu}	I _{cs}	I _{cu}	I _{cs}	I _{cu}	I _{cs}	I _{cu}	I _{cs}	I _{cu}	I _{cs}	I _{cu}	I _{cs}	I _{cu}	I _{cs}	I _{cu}	I _{cs}	I _{cu}	I _{cs}	I _{cu}	I _{cs}	I _{cu}	I _{cs}	I _{cu}	I _{cs}	I _{cu}	I _{cs}	I _{cu}	I _{cs}	I _{cu}	I _{cs}
100	100	100	100	100	100	100	100	100	100	-	-	-	-	-	-	-	-	-	-	-	-	-	-	-	-	-	-	-	-
100	100	100	100	100	100	100	100	100	100	-	-	-	-	-	-	-	-	-	-	-	-	-	-	-	-	-	-	-	-
100	100	100	100	100	100	100	100	100	100	-	-	-	-	-	-	-	-	-	-	-	-	-	-	-	-	-	-	-	-
100	100	100	100	100	100	100	100	100	100	-	-	-	-	-	-	-	-	-	-	-	-	-	-	-	-	-	-	-	-
100	100	100	100	100	100	100	100	100	100	-	-	-	-	-	-	-	-	-	-	-	-	-	-	-	-	-	-	-	-
100	100	100	100	100	100	100	100	100	100	-	-	-	-	-	-	-	-	-	-	-	-	-	-	-	-	-	-	-	-
100	100	100	100	100	100	100	100	100	8	8	-	-	-	-	-	-	-	-	-	-	-	-	-	-	-	-	-	-	-
100	100	100	100	100	100	100	100	100	8	8	-	-	-	-	-	-	-	-	-	-	-	-	-	-	-	-	-	-	-
100	100	100	100	100	100	100	100	100	6	6	-	-	-	-	-	-	-	-	-	-	-	-	-	-	-	-	-	-	-
100	100	100	100	50	38	50	38	6	6	-	-	-	-	-	-	-	-	-	-	-	-	-	-	-	-	-	-	-	-
100	100	100	100	50	38	50	38	6	6	100	100	100	100	50	38	50	38	6	5	-	-	-	-	-	-	-	-	-	-
100	100	100	100	50	38	42	32	6	6	100	100	100	100	50	38	42	32	6	5	-	-	-	-	-	-	-	-	-	-
100	100	50	38	20	15	10	8	4	4	100	100	50	50	50	38	12	9	5	5	100	100	100	100	50	38	35	27	12	9
100	100	50	38	20	15	10	8	4	4	100	100	50	50	50	38	12	9	5	5	100	100	100	100	50	38	35	27	12	9
100	100	50	38	20	15	10	8	4	4	100	100	50	50	35	27	12	9	5	5	100	100	100	100	50	38	35	27	12	9
100	100	50	38	20	15	10	8	4	4	100	100	50	50	35	27	10	8	5	5	100	100	100	100	50	38	25	19	12	9
-	-	-	-	-	-	-	-	-	-	100	100	50	50	35	27	10	8	5	5	100	100	100	100	50	38	20	15	12	9
-	-	-	-	-	-	-	-	-	-	100	100	50	50	35	27	10	8	5	5	100	100	100	100	50	38	15	11	10	8
-	-	-	-	-	-	-	-	-	-	100	100	50	50	35	27	10	8	5	5	100	100	100	100	50	38	15	11	8	6
-	-	-	-	-	-	-	-	-	-	-	-	-	-	-	-	-	-	-	-	100	100	75	50	50	38	12	9	6	6
-	-	-	-	-	-	-	-	-	-	-	-	-	-	-	-	-	-	-	-	100	100	75	50	50	38	12	9	6	6
-	-	-	-	-	-	-	-	-	-	-	-	-	-	-	-	-	-	-	-	100	100	75	50	50	38	12	9	6	6

MPX³ motorvédő kismegszakítók

0,16 és 100 A között

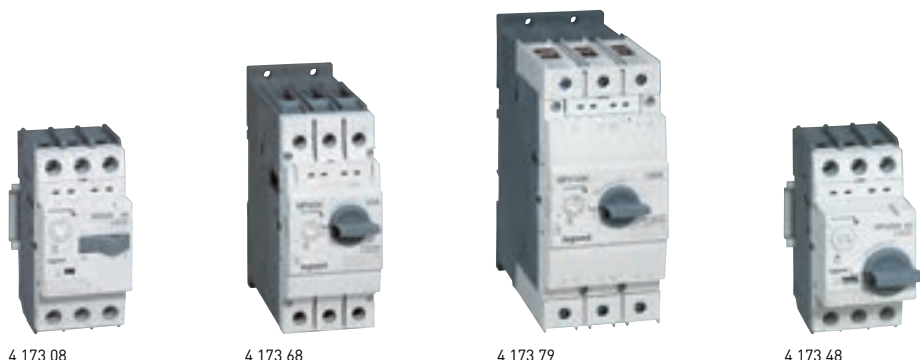

4 173 08

4 173 68

4 173 79

4 173 48

Műszaki jellemzők (155-156. oldal)
Geometriai méretek és vezetékvezés, **e-katalógusban**

Megfelel az IEC 60947-1, IEC 60947-2, IEC 60947-4 szabványoknak

Csom.	Kat. szám	Termikus-mágneses kioldóval szerelt motorvédő kismegszakítók			
		Beállítható termikus kioldóval 13 x I _e max.			
		MPX³ 32S			
		Normál megszakítóképességgel Billenőkarral szerelve Kalapsínre rögzíthető			
	3P	Névleges üzemi áram, I _e [A]	Termikus beállítás [A]	Mágneses kioldó működési árama [A]	Névl. zárlati határáram 415 V, I _{cu} [kA]
1	4 173 00	0,16	0,1 – 0,16	2,1	100
1	4 173 01	0,25	0,16 – 0,25	3,3	100
1	4 173 02	0,4	0,25 – 0,4	5,2	100
1	4 173 03	0,63	0,4 – 0,63	8,2	100
1	4 173 04	1	0,63 – 1	13	100
1	4 173 05	1,6	1 – 1,6	20,8	100
1	4 173 06	2,5	1,6 – 2,5	32,5	100
1	4 173 07	4	2,5 – 4	52	100
1	4 173 08	6	4 – 6	78	100
1	4 173 09	8	5 – 8	104	100
1	4 173 10	10	6 – 10	130	50
1	4 173 11	13	9 – 13	169	50
1	4 173 12	17	11 – 17	221	20
1	4 173 13	22	14 – 22	286	15
1	4 173 14	26	18 – 26	338	15
1	4 173 15	32	22 – 32	416	15
		MPX³ 32H			
		Kiemelt megszakítóképességgel Forgatókarral szerelve Kalapsínre rögzíthető			
1	4 173 20	0,16	0,1 – 0,16	2,1	100
1	4 173 21	0,25	0,16 – 0,25	3,3	100
1	4 173 22	0,4	0,25 – 0,4	5,2	100
1	4 173 23	0,63	0,4 – 0,63	8,2	100
1	4 173 24	1	0,63 – 1	13	100
1	4 173 25	1,6	1 – 1,6	20,8	100
1	4 173 26	2,5	1,6 – 2,5	32,5	100
1	4 173 27	4	2,5 – 4	52	100
1	4 173 28	6	4 – 6	78	100
1	4 173 29	8	5 – 8	104	100
1	4 173 30	10	6 – 10	130	100
1	4 173 31	13	9 – 13	169	100
1	4 173 32	17	11 – 17	221	50
1	4 173 33	22	14 – 22	286	50
1	4 173 34	26	18 – 26	338	50
1	4 173 35	32	22 – 32	416	50
		MPX³ 63H			
		Kiemelt megszakítóképességgel Forgatókarral szerelve Kalapsínre rögzíthető			
1	4 173 60	10	6–10	130	100
1	4 173 61	13	9–13	169	100
1	4 173 62	17	11–17	221	50
1	4 173 63	22	14–22	286	50
1	4 173 64	26	18–26	338	50
1	4 173 65	32	22–32	416	50
1	4 173 66	40	28–40	520	50
1	4 173 67	50	34–50	650	50
1	4 173 68	63	45–63	819	50

Csom.	Kat. szám	Termikus-mágneses kioldóval szerelt motorvédő kismegszakítók			
		MPX³ 100H			
		Kiemelt megszakítóképességgel Forgatókarral szerelve Kalapsínre rögzíthető			
	3P	Névleges üzemi áram, I _e [A]	Termikus beállítás [A]	Mágneses kioldó működési árama [A]	Névl. zárlati határáram 415 V, I _{cu} [kA]
1	4 173 70	17	11 – 17	221	100
1	4 173 71	22	14 – 22	286	100
1	4 173 72	26	18 – 26	338	100
1	4 173 73	32	22 – 32	416	100
1	4 173 74	40	28 – 40	520	100
1	4 173 75	50	34 – 50	650	100
1	4 173 76	63	45 – 63	819	100
1	4 173 77	75	55 – 75	975	75
1	4 173 78	90	70 – 90	1170	75
1	4 173 79	100	80 – 100	1300	75
		Csak mágneses kioldóval szerelt motorvédő kismegszakítók			
		Termikus kioldó nélküli változat Rögzített mágneses kioldóval: 13 x I _e max.			
		MPX³ 32MA			
		Kiemelt megszakítóképességgel Forgatókarral szerelve Kalapsínre rögzíthető			
	3P	Névleges üzemi áram, I _e [A]	Mágneses kioldó működési árama [A]	Névl. zárlati határáram 415 V, I _{cu} [kA]	
1	4 173 40	0,16	2,1	100	
1	4 173 41	0,25	3,3	100	
1	4 173 42	0,4	5,2	100	
1	4 173 43	0,63	8,2	100	
1	4 173 44	1	13	100	
1	4 173 45	1,6	20,8	100	
1	4 173 46	2,5	32,5	100	
1	4 173 47	4	52	100	
1	4 173 48	6	78	100	
1	4 173 49	8	104	100	
1	4 173 50	10	130	100	
1	4 173 51	13	169	100	
1	4 173 52	17	221	50	
1	4 173 53	22	286	50	
1	4 173 54	26	338	50	
1	4 173 55	32	416	50	

További információk elérhetők a Legrand **e-katalógusán** (CE nyilatkozatok, használati utasítások, további katalógusok... stb.)

MPX³ motorvédő kismegszakítók

kiegészítők

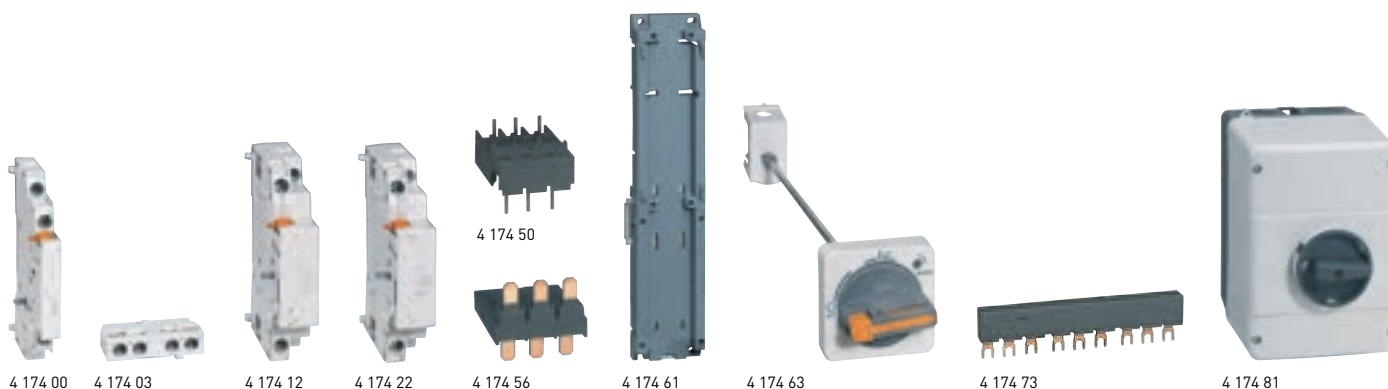

Csom.	Kat. szám	Állapotjelző segédérintkezők
		2 pólus
		Oldalsó
		Motorvédő kismegszakítók bal oldalára vagy hibajelző érintkezőre szerelhető (készülékenként maximum 1 db)
1	4 174 00	1 Z + 1 Ny
1	4 174 01	2 Z
1	4 174 02	2 Ny
		Mellső
		Készülékenként max. 1 db segédérintkező
1	4 174 03	1 Z + 1 Ny
1	4 174 04	2 Z
1	4 174 05	2 Ny
		Hibajelző segédérintkező
		1NY+1Z
		Segédérintkező bármilyen hibaáramhoz
		Bármilyen hibaáram esetén működésbe lép
		Közvetlenül a motorvédő kismegszakító bal oldalára szerelhető
		(MPX ³ 63H esetén vagy állapotjelző vagy hibajelző érintkező szerelhető csak fel)
1	4 174 06	MPX ³ 32A-hez
1	4 174 08	MPX ³ 63 és 100A-hez
		Segédérintkező csak zárlati hibaáramhoz
		Késlettelés nélküli leoldás esetén lép működésbe
		Közvetlenül a motorvédő kismegszakító bal oldalára szerelhető
1	4 174 07	1 Z + 1 Ny
		Munkaáramú kioldó
		Motorvédő kismegszakítók jobb oldalára szerelhető (készülékenként maximum 1 db)
1	4 174 10	24 V – 50 Hz / 28 V – 60 Hz
1	4 174 11	110 V – 50 Hz / 120 V – 60 Hz
1	4 174 12	220–230 V – 50 Hz / 240–260 V – 60 Hz
1	4 174 13	380–400 V – 50 Hz / 440–460 V – 60 Hz
		Nullfeszültség-kioldó
		Motorvédő kismegszakítók jobb oldalára szerelhető (készülékenként maximum 1 db)
		Állapotjelző segédérintkező nélkül
1	4 174 20	24 V – 50 Hz / 28 V – 60 Hz
1	4 174 21	110 V – 50 Hz / 120 V – 60 Hz
1	4 174 22	220–230 V – 50 Hz / 240–260 V – 60 Hz
1	4 174 23	380–400 V – 50 Hz / 440–460 V – 60 Hz
		Állapotjelző segédérintkezővel – 2 Z
		(MPX ³ 32S készülékre nem felszerelhető)
1	4 174 30	24 V – 50 Hz / 28 V – 60 Hz
1	4 174 31	110 V – 50 Hz / 120 V – 60 Hz
1	4 174 32	220–230 V – 50 Hz / 240–260 V – 60 Hz
1	4 174 33	380–400 V – 50 Hz / 440–460 V – 60 Hz
		Plombálható takaróelem
1	4 174 79	Meggátolja a beállított értékek módosítását
		Bármely MPX ³ készülékre felszerelhető

Csom.	Kat. szám	Közvetlen összekötők és összeszerelő-egységek
		MPX ³ motorvédő kismegszakítók és CTX ³ ipari mágneskapcsolók összeszereléséhez
		Közvetlen összekötők
		MPX ³ motorvédő kismegszakítók és CTX ³ ipari mágneskapcsolók villamos összekötéséhez
		ÚJ
2	4 174 40	MPX ³ 32S – CTX ³ mini AC
2	4 174 41	MPX ³ 32S – CTX ³ mini DC
2	4 174 42	MPX ³ 32H/32MA – CTX ³ mini AC
2	4 174 43	MPX ³ 32H/32MA – CTX ³ mini DC
1	4 174 48	MPX ³ 32S – CTX ³ 22 AC
1	4 174 49	MPX ³ 32S – CTX ³ 22 DC
1	4 174 50	MPX ³ 32H/32MA – CTX ³ 22 AC
1	4 174 51	MPX ³ 32H/32MA – CTX ³ 22 DC
1	4 174 52	MPX ³ 32S – CTX ³ 40 AC
1	4 174 53	MPX ³ 32S – CTX ³ 40 DC
1	4 174 54	MPX ³ 32H/32MA – CTX ³ 40 AC
1	4 174 55	MPX ³ 32H/32MA – CTX ³ 40 DC
1	4 174 56	MPX ³ 63H – CTX ³ 65 AC (kengyeles csatlakozóval)
1	4 174 57	MPX ³ 63H – CTX ³ 65 DC (kengyeles csatlakozóval)
1	4 174 58	MPX ³ 100H – CTX ³ 100 AC (kengyeles csatlakozóval)
1	4 174 59	MPX ³ 100H – CTX ³ 100 DC (kengyeles csatlakozóval)
		Összeszerelő-egységek
		Közvetlen összekötővel ellátott MPX ³ motorvédő kismegszakítók és CTX ³ ipari mágneskapcsolók mechanikus összekötéséhez
1	4 174 60	MPX ³ 32S/32H/32MA készülékekhez
1	4 174 61	MPX ³ 63H készülékekhez
1	4 174 62	MPX ³ 100H készülékekhez
		Meghosszabbított rotációs hajtás
		Ajtóra kivezethető készlet
1	4 174 63	MPX ³ 32H/32 MA készülékekhez
1	4 174 64	MPX ³ 63H készülékekhez
1	4 174 65	MPX ³ 100H készülékekhez
		Összekötő sín
		MPX ³ motorvédő kismegszakítók párhuzamos összekötéséhez
		MPX³ 32S, 32H és 32MA készülékekhez
		Névleges áram, I _n = 63 A
1	4 174 71	2 készülékhez
1	4 174 73	3 készülékhez
1	4 174 75	4 készülékhez
1	4 174 76	5 készülékhez
1	4 174 77	Összekötősínt megápláló egység
		MPX³ 63H készülékekhez
		Névleges áram: 108 A
1	4 174 72	2 készülékhez
1	4 174 74	3 készülékhez
		Falon kívüli dobozok MPX³ 32H/32MA készülékekhez
		IP65 védettség
1	4 174 80	Sárga/piros rotációs karral
1	4 174 81	Fekete rotációs karral

MPX³ motorvédő kismegszakítók

műszaki jellemzők

Felszerelés

Kalapsínre (35 mm) rögzíthető: MPX³ 32/63
 Kalapsínre (35/75 mm) rögzíthető: MPX³ 100
 – 35 mm kalapsín esetén 15 mm mélység szükséges
 MPX³ 63/100 készülék rögzítési csavarokat tartalmaz

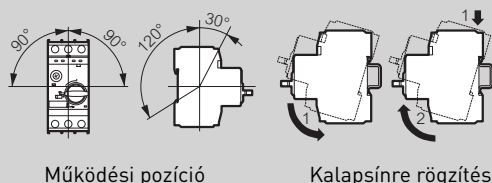

Termikus beállítás

1. Az alábbi kép szerint állítsa be a kívánt értéket
FIGYELEM! A készülékben kárt okozhat azzal, ha beállítási skálán kívül óramutató járásával ellentétes irányban tekeri a potmétert

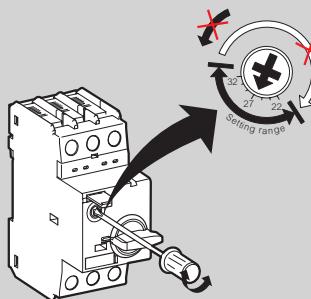

Környezeti feltételek

Környezeti levegő-hőmérséklet:
 – tárolási: -50...+80 °C
 – működési: -20...+60 °C
 Kompenzálási környezeti hőmérséklet: - 20...+60 °C
 Maximális tengerszint feletti magasság: 2000 m
 Védelmi szint: IP20
 Útésállóság: 25 g
 Rázkódás-ellenállás: 5~150 Hz

2. Beállítási érték kiválasztása a környezeti hőmérséklet függvényében

A: Egy értékkel alacsonyabb beállítás szükséges	Automata kalibrálás	B: Egy értékkel magasabb beállítás szükséges
-20 °C	-5 °C	+40 °C
		+60 °C

Fogyasztás

	MPX ³ 32S	MPX ³ 32H/MA	MPX ³ 63H	MPX ³ 100H
Teljes veszteség, P _v	I _n = 0,16–1,6 A: 4,4	I _n = 0,16–1,6 A: 4,4	I _n = 10–22 A: 10,2	I _n = 17 – 32 A: 15
Motorvédő kismegszakítók névleges terhelése, W	I _n = 2,5–26 A: 7,4 I _n = 32 A: 4,0	I _n = 2,5–26 A: 7,4 I _n = 32 A: 4,0	I _n = 26–63 A: 9,7	I _n = 40 – 63 A: 21,8 I _n = 75 – 100 A: 17,8

MPX³ 32S

Névleges üzemi áram, I _e (A)	0,16	0,25	0,4	0,63	1	1,6	2,5	4	6	8	10	13	17	22	26	32
Kapcsolási képesség, AC-2, AC-3																
230/240 V (kW)	–	0,03	0,06	0,09	0,12	0,18/0,25	0,37	0,55/0,75	1,1/1,5	1,5	2,2/3	3	3,7/4	4	5,5	7,5
400/415 V (kW)	0,02	0,06	0,09	0,12	0,18/0,25	0,37/0,55	0,75	1,1/1,5	2,2	3	3,7/4	5,5	7,5	7,5	11	15
500 V (kW)	–	–	–	0,25	0,37	0,55/0,75	1,1	1,5/2,2	3	3,7	4/5,5	7,5	11	11	15	18,5
690 V (kW)	–	–	–	0,25	0,37/0,55	0,75/1,1	1,5	2,2/3	3,7/4	5,5	7,5	11	11	15	18,5	22
Kaszádoló biztosító I _{cc} > I _{cu} esetén csak gG vagy gL [*: nincs szükség kaszádoló biztosítóra]																
230/240 V (A)	*	*	*	*	*	*	*	*	*	*	*	*	*	125	125	125
400/415 V (A)	*	*	*	*	*	*	*	*	*	*	80	80	100	100	100	100
440/460 V (A)	*	*	*	*	*	*	*	50	50	63	63	80	80	100	100	100
500 V (A)	*	*	*	*	*	*	50	40	50	63	63	80	80	80	80	80
690 V (A)	*	*	*	*	*	20	35	40	50	63	63	63	63	63	63	63

MPX³ 32H

Névleges üzemi áram, I _e (A)	0,16	0,25	0,4	0,63	1	1,6	2,5	4	6	8	10	13	17	22	26	32
Kapcsolási képesség, AC-2, AC-3																
230/240 V (kW)	–	0,03	0,06	0,09	0,12	0,18/0,25	0,37	0,55/0,75	1,1/1,5	1,5	2,2/3	3	3,7/4	4	5,5	7,5
400/415 V (kW)	0,02	0,06	0,09	0,12	0,18/0,25	0,37/0,55	0,75	1,1/1,5	2,2	3	3,7/4	5,5	7,5	7,5	11	15
500 V (kW)	–	–	–	0,25	0,37	0,55/0,75	1,1	1,5/2,2	3	3,7	4/5,5	7,5	11	11	15	18,5
690 V (kW)	–	–	–	0,25	0,37/0,55	0,75/1,1	1,5	2,2/3	3,7/4	5,5	7,5	11	11	15	18,5	22
Kaszádoló biztosító I _{cc} > I _{cu} esetén csak gG vagy gL [*: nincs szükség kaszádoló biztosítóra]																
230/240 V (A)	*	*	*	*	*	*	*	*	*	*	*	*	*	*	*	*
400/415 V (A)	*	*	*	*	*	*	*	*	*	*	*	*	100	125	125	125
440/460 V (A)	*	*	*	*	*	*	*	*	*	80	80	80	80	100	100	100
500 V (A)	*	*	*	*	*	*	*	*	*	63	80	80	80	80	80	80
690 V (A)	*	*	*	*	*	*	35	40	50	63	63	63	63	63	63	63

MPX³ 32MA

Névleges üzemi áram, I _e (A)	0,16	0,25	0,4	0,63	1	1,6	2,5	4	6	8	10	13	17	22	26	32
Kapcsolási képesség, AC-2, AC-3																
230/240 V (kW)	–	0,03	0,06	0,09	0,12	0,18/0,25	0,37	0,55/0,75	1,1/1,5	1,5	2,2/3	3	3,7/4	4	5,5	7,5
400/415 V (kW)	0,02	0,06	0,09	0,12	0,18/0,25	0,37/0,55	0,75	1,1/1,5	2,2	3	3,7/4	5,5	7,5	7,5	11	15
500 V (kW)	–	–	–	0,25	0,37	0,55/0,75	1,1	1,5/2,2	3	3,7	4/5,5	7,5	11	11	15	18,5
690 V (kW)	–	–	–	0,25	0,37/0,55	0,75/1,1	1,5	2,2/3	3,7/4	5,5	7,5	11	11	15	18,5	22
Kaszádoló biztosító I_{cc} > I_{cu} esetén csak gG vagy gL (*: nincs szükség kaszádoló biztosítóra)																
230/240 V (A)	*	*	*	*	*	*	*	*	*	*	*	*	*	*	*	*
400/415 V (A)	*	*	*	*	*	*	*	*	*	*	*	*	100	125	125	125
440/460 V (A)	*	*	*	*	*	*	*	*	*	80	80	80	80	100	100	100
500 V (A)	*	*	*	*	*	*	*	*	*	63	80	80	80	80	80	80
690 V (A)	*	*	*	*	*	*	35	40	50	63	63	63	63	63	63	63

MPX³ 63H







Névleges üzemi áram, I _e (A)	10	13	17	22	26	32	40	50	63
Kapcsolási képesség, AC-2, AC-3									
230/240 V (kW)	2,2/3	3	3,7/4	4	5,5	7,5	7,5	11	15
400/415 V (kW)	3,7/4	5,5	7,5	7,5	11	15	18,5	22	30
500 V (kW)	4/5,5	7,5	11	11	15	18,5	22	30	37
690 V (kW)	7,5	11	11	15	18,5	22	30	45	55
Kaszádoló biztosító I_{cc} > I_{cu} esetén csak gG vagy gL (*: nincs szükség kaszádoló biztosítóra)									
230/240 V (A)	*	*	*	*	*	*	*	*	*
400/415 V (A)	*	*	100	125	125	125	160	160	160
440/460 V (A)	100	100	100	125	125	125	125	125	160
500 V (A)	100	100	100	100	100	100	100	100	100
690 V (A)	63	63	63	80	80	80	80	80	80









MPX³ 100H

Névleges üzemi áram, I _e (A)	17	22	26	32	40	50	63	75	90	100
Kapcsolási képesség, AC-2, AC-3										
230/240 V (kW)	3,7/4	4	5,5	7,5	7,5	11	15	22	30	30
400/415 V (kW)	7,5	7,5	11	15	18,5	22	30	37	45	45
500 V (kW)	11	11	15	18,5	22	30	37	45	55	63
690 V (kW)	11	15	18,5	22	30	45	55	63	75	90
Kaszádoló biztosító I_{cc} > I_{cu} esetén csak gG vagy gL (*: nincs szükség kaszádoló biztosítóra)										
230/240 V (A)	*	*	*	*	*	*	*	*	*	*
400/415 V (A)	*	*	*	*	*	*	*	*	*	*
440/460 V (A)	125	125	125	160	160	160	200	200	200	200
500 V (A)	100	125	125	125	160	160	160	160	160	160
690 V (A)	80	80	80	80	80	100	100	125	160	160

CTX³ ipari mágneskapcsolók és RTX³ hőkioldó relék

műszaki összefoglaló

														
Ipari mágneskapcsoló		CTX ³ mini				CTX ³ 22				CTX ³ 40				
Méret		-				2				3				
Bekötőkapocs		csavaros				csavaros				csavaros				
Névleges üzemi feszültség, U _e		690 V				690 V				690 V				
Névleges szigetelési feszültség, U _i		690 V				690 V				1000 V				
Névleges frekvencia		50/60 Hz				50/60 Hz				50/60 Hz				
Névleges lökfeszültség-állóság, U _{imp}		6 kV				6 kV				8 kV				
Óránkénti maximális kapcsolási képesség		1800				1800				1800				
Kapcsolási képesség millió ciklusban		Mechanikai				15				12				
		Villamos				2,5				2				
		Típus		6 A	9 A	12 A	16 A	9 A	12 A	18 A	22 A	32 A	40 A	
Áram és teljesítmény	AC-1	Termikus áram [A]	20	20	20	20	25	25	40	40	50	60		
		200/240 V (kW)	1.5	2.2	3	4	2.5	3.5	4.5	5.5	7.5	11		
	AC-3	[A]	7	9	12	15	11	13	18	22	32	40		
		380/440 V (kW)	2.2	4	5.5	7.5	4	5.5	7.5	11	15	18.5		
	[A]	6	9	12	16	9	12	18	22	32	40			
		500/550 V (kW)	3	3.7	4	5.5	4	7.5	7.5	15	18.5	22		
	[A]	5	6	7	9	7	12	13	20	28	32			
		690 V (kW)	3	4	4	4	4	7.5	7.5	15	18.5	22		
	[A]	4	5	5	5	5	9	9	18	20	23			
		1000 V (kW)	-	-	-	-	-	-	-	-	22	22		
[A]	-	-	-	-	-	-	-	-	-	17	17			
	UL szabvány szerint 50/60 Hz	Folyamatos áram [A]	20	20	20	20	25	25	40	40	50	60		
UL szabvány szerint 50/60 Hz	Egyfázisú	110/220 V (HP)	1/2	1/2	1	-	0.5	0.75	1	2	2	3		
		220/240 V (HP)	1	1.5	2	-	1.5	2	3	3	5	7.5		
	Három-fázisú	200/208 V (HP)	-	-	-	-	2	3	5	7.5	7.5	15		
		220/240 V (HP)	1.5	3	3	-	3	5	7.5	10	10	15		
		440/480 V (HP)	3	5	7.5	-	5	7.5	10	15	20	30		
		550/600 V (HP)	3	5	7.5	-	7.5	10	15	20	25	30		
	NEMA méret		00	00	00	0	00	00	0	1	1	1		
	Tömeg és méret	AC vezérlés	Tömeg [kg]	0.17				0.34				0.4		
			Méret [szél. × mag. × mély.] [mm]	45 × 58 × 57				45 × 73.5 × 87.4				45 × 83 × 90		
		DC vezérlés	Tömeg [kg]	0.23				0.41				0.6		
Méret [szél. × mag. × mély.] [mm]			45 × 58 × 69				45 × 73.5 × 103.6				45 × 83 × 117.1			
Beépített állapotjelző segédérintkezők		1NY vagy 1Z				1NY+ 1Z				2NY+ 2Z				
Kiegészítő állapotjelző segédérintkezők	Oldalsó rögzítés	Igen				Igen				Igen				
	Mellső rögzítés	Igen				Igen				Igen				
HŐKIOLDÓ RELÉK		RTX ³ mini				RTX ³ 40				RTX ³ 40				
														
Bekötőkapocs	Nem differenciált RTX ³	-				csavaros				csavaros				
	Differenciált RTX ³	csavaros				csavaros				csavaros				
Névleges üzemi feszültség, U _e		690 V				690 V				690 V				
Névleges szigetelési feszültség, U _i		690 V				690 V				690 V				
Névleges lökfeszültség-állóság, U _{imp}		6 kV				6 kV				6 kV				
Kioldási osztály		10 A				10 A				10 A				
Beállítás		0.1 - 16 A				0.1 - 40 A				0.1 - 40 A				
Tömeg és méret	Tömeg [kg]	0.1				0.17				0.17				
	Méret [szél. × mag. × mély.] [mm]	45 × 73 × 63				45 × 75 × 90				45 × 75 × 90				

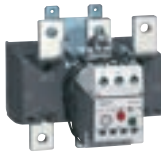
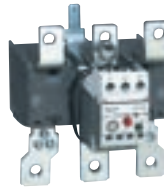
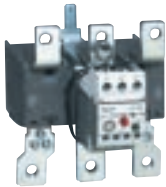
														
CTX ^o 65		CTX ^o 100			CTX ^o 150		CTX ^o 225		CTX ^o 400			CTX ^o 800		
4		5			6		7		8			9		
csavaros vagy sarus		csavaros vagy sarus			csavaros vagy sarus		sarus		sarus			sarus		
690 V		690 V			690 V		690 V		690 V			690 V		
1000 V		1000 V			1000 V		1000 V		1000 V			1000 V		
50/60 Hz		50/60 Hz			50/60 Hz		50/60 Hz		50/60 Hz			50/60 Hz		
8 kV		8 kV			8 kV		8 kV		8 kV			8 kV		
1800		1800			1200		1200		1200			1200		
12		12			5		5		5			2.5		
2		2			1		1		1			0.5		
50 A	65 A	75 A	85 A	100 A	130 A	150 A	185 A	225 A	265 A	330 A	400 A	500 A	630 A	800 A
70	100	110	135	160	160	210	230	275	300	350	450	580	660	900
15	18.5	22	25	30	37	45	55	75	80	90	125	147	190	220
55	65	75	85	105	130	150	185	225	265	330	400	500	630	800
22	30	37	45	55	60	75	90	132	147	160	200	265	330	440
50	65	75	85	105	130	150	185	225	265	330	400	500	630	800
30	33	37	45	55	60	70	110	132	147	160	225	265	330	500
43	60	64	75	85	90	100	180	200	225	280	350	400	500	720
30	33	37	45	55	55	55	110	140	160	200	250	300	400	500
28	35	42	45	65	60	60	120	150	185	225	300	380	420	630
30	30	37	27	37	75	75	132	132	147	147	147	220	220	220
23	23	28	28	28	53	53	90	90	105	105	105	280	280	280
70	100	110	135	160	160	210	230	275	300	350	450	580	660	900
3	5	5	7.5	10	10	15	15	15	-	-	-	-	-	-
10	15	15	15	20	20	25	30	40	-	-	-	-	-	-
20	25	25	30	30	40	40	60	60	75	100	125	150	200	200
25	30	30	40	40	40	50	60	75	100	125	150	200	250	300
40	50	50	60	75	75	100	125	150	200	250	300	400	500	600
50	60	60	75	75	75	75	125	150	200	250	300	400	500	600
2	2	2	3	3	3	4	4	4	5	5	5	6	6	7
0.9		1.6			2.4		5.4		9.2			22.4		
55 × 106 × 119		70 × 140 × 135.8			95 × 158 × 130.3		138 × 203 × 185.1		163 × 243 × 204.4			285 × 312 × 245.3		
1.2		2.6			2.4		5.4		9.2			22.4		
55 × 106 × 146.4		70 × 140 × 172.3			95 × 158 × 130.3		138 × 203 × 185.1		163 × 243 × 204.4			285 × 312 × 245.3		
2NY+ 2Z		2NY+ 2Z			2NY+ 2Z		2NY+ 2Z		2NY+ 2Z			2NY+ 2Z		
Igen		Igen			Igen		Igen		Igen			Igen		
Igen		Igen			Igen		Nem		Nem			Nem		
RTX ^o 65		RTX ^o 100			RTX ^o 150		RTX ^o 225		RTX ^o 400			RTX ^o 800		
														
csavaros		csavaros			csavaros		-		-			-		
sarus		sarus			sarus		sarus		sarus			sarus		
690 V		690 V			690 V		690 V		690 V			690 V		
690 V		690 V			690 V		690 V		690 V			690 V		
6 kV		6 kV			6 kV		6 kV		6 kV			6 kV		
10 A		10 A			10 A		10 A		10 A			10 A		
9 - 65 A		18 - 100 A			45 - 150 A		65 - 240 A		85 - 400 A			200 - 800 A		
0.31/0.33		0.48/0.5			0.67		2.5		2.6			11.5		
55 × 81 × 100		70 × 97 × 110			95 × 109 × 113		147 × 141 × 184		151 × 171 × 198			360 × 530 × 212		

CTX³ Mini ipari mágneskapcsolók

6 és 16 A között

RTX³ Mini hőkioldók és tartozékok

CTX³ Mini ipari mágneskapcsolókhoz



4 170 00



4 170 01



4 170 88

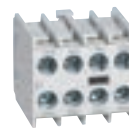

4 171 55

Geometriai méretek (187. oldal)

Geometriai méretek (187. oldal)
Kioldási jelleggörbék az e-katalógusban

Csom.	Kat. szám		3 pólusú mini ipari mágneskapcsolók	
			Beépített segédérintkezővel Bekötőkapcsok: csavaros	
	Beépített segédérintkezővel			
	1 NO	1 NC		
1	4 170 00	4 170 10	6 A (AC3)	
1	4 170 01	4 170 11	3 fázisú motor 400/415 V	
1	4 170 04	4 170 14	2.2 kW	Vezérlőfeszültség
1	4 170 06	4 170 16	2.2 kW	24 V~
1	4 170 09	4 170 19	2.2 kW	24 V=
			2.2 kW	110 V~
			2.2 kW	230 V~
			2.2 kW	415 V~
1	4 170 20	4 170 30	9 A (AC3)	
1	4 170 21	4 170 31	4 kW	24 V~
1	4 170 24	4 170 34	4 kW	24 V=
1	4 170 26	4 170 36	4 kW	110 V~
1	4 170 29	4 170 39	4 kW	230 V~
			4 kW	415 V~
1	4 170 40	4 170 50	12 A (AC3)	
1	4 170 41	4 170 51	5.5 kW	24 V~
1	4 170 44	4 170 54	5.5 kW	24 V=
1	4 170 46	4 170 56	5.5 kW	110 V~
1	4 170 49	4 170 59	5.5 kW	230 V~
			5.5 kW	415 V~
1	4 170 60	4 170 70	16 A (AC3)	
1	4 170 61	4 170 71	7.5 kW	24 V~
1	4 170 64	4 170 74	7.5 kW	24 V=
1	4 170 66	4 170 76	7.5 kW	110 V~
1	4 170 69	4 170 79	7.5 kW	230 V~
			7.5 kW	415 V~

Csom.	Kat. szám		4 pólusú mini ipari mágneskapcsolók	
			Beépített segédérintkező nélkül Bekötőkapcsok: csavaros	
			20 A	
	Max. üzemi áram AC 1	Max. üzemi áram AC 3	Vezérlőfeszültség	
1	4 171 40	20 A	16 A	24 V~
1	4 171 41	20 A	16 A	24 V=
1	4 171 44	20 A	16 A	110 V~
1	4 171 46	20 A	16 A	230 V~
1	4 171 49	20 A	16 A	415 V~

Csom.	Kat. szám	Hőkioldó relék 3 pólusú mini ipari mágneskapcsolókhoz
		10 A osztály Beépített segédérintkezők: 1Z + 1Ny
1	4 170 80	0.16 A
1	4 170 81	0.25 A
1	4 170 82	0.40 A
1	4 170 83	0.63 A
1	4 170 84	1 A
1	4 170 85	1.6 A
1	4 170 86	2.5 A
1	4 170 87	4 A
1	4 170 88	6 A
1	4 170 89	8 A
1	4 170 90	9 A
1	4 170 91	10 A
1	4 170 92	13 A
1	4 170 93	16 A

Csom.	Kat. szám	Mellső és oldalsó segédérintkezők
		I _{th} : 10 A Mellső rögzítés
15	4 171 50	1 Z + 1 NC
15	4 171 51	2 Z
15	4 171 52	2 Ny
15	4 171 53	4 Z
15	4 171 54	3 Z + 1 NC
15	4 171 55	2 Z + 2 NC
15	4 171 56	1 Z + 3 NC
15	4 171 57	4 Ny
		Oldalsó rögzítés
20	4 171 58	1 Z
20	4 171 59	1 Ny

Csom.	Kat. szám	Reteszelő egység
5	4 171 60	Mechanikai retesz mini mágneskapcsolókhoz

CTX³ Mini ipari mágneskapcsolók, RTX³ Mini hőkioldók és tartozékok

Műszaki jellemzők és méretek

Környezeti feltételek

- Tárolási hőmérséklet: -30 °C to +65 °C
- Üzemi hőmérséklet: -5 °C to +40 °C
- Max. magasság: 2000 m
- Védettség: IP 20

Egy mágneskapcsolóra felszerelhető kiegészítők

Segédérintkező	Blok maximumális száma		
	Oldalsó (1 érintkező)	Mellső (2 érintkező)	Mellső (4 érintkező)
CTX ³ Mini és vezérlő relé Vezérlőfeszültség: ~	2	0	1
	4	1	0
	6	0	0
CTX ³ Mini és vezérlő relé Vezérlőfeszültség: =	2	0	0
	0	1	0

CTX³ Mini 3P/4P és vezérlő relék

AC vezérlés

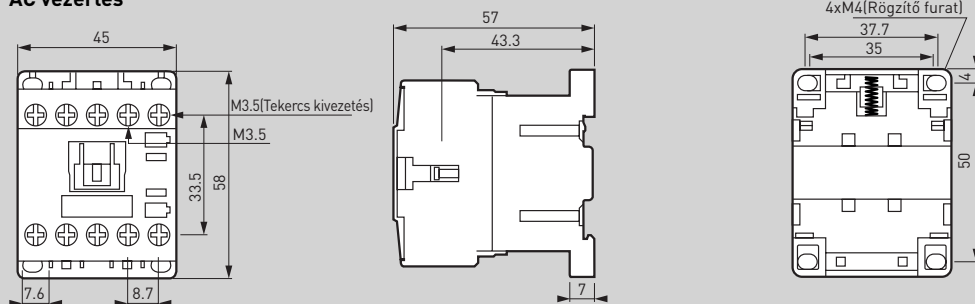

DC vezérlés

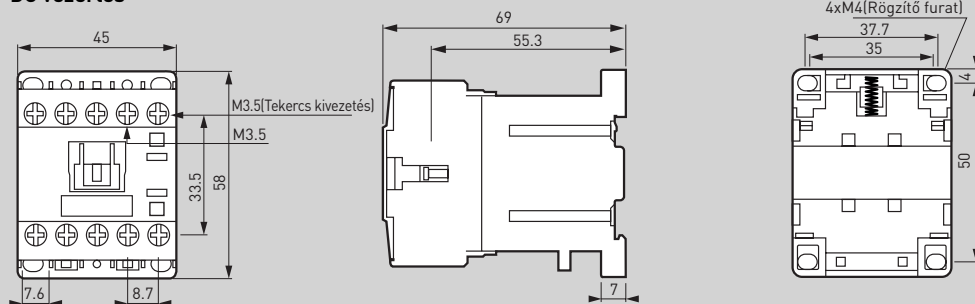

RTX³ Mini hőkioldók

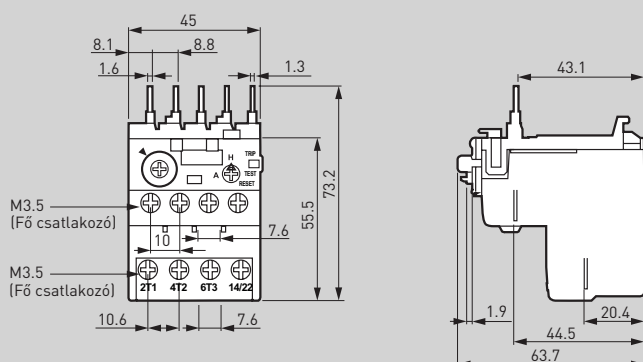

Segédérintkezők

Mellső rögzítés

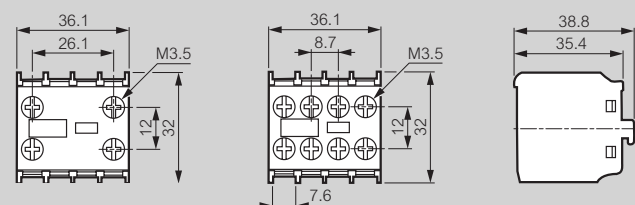

Oldalsó rögzítés

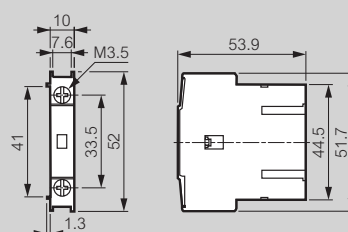

CTX³ ipari mágneskapcsolók – 3P

9 és 100 A között

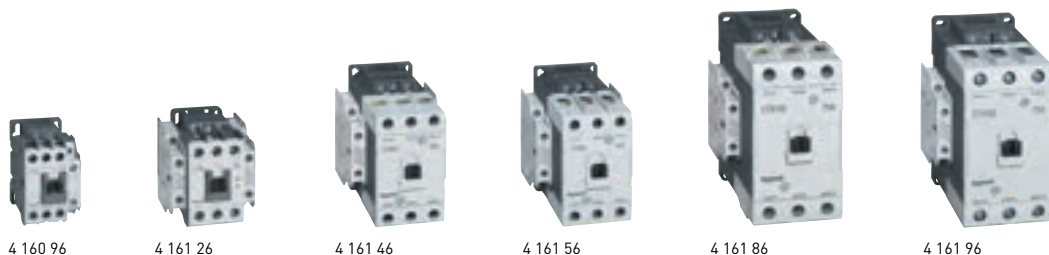

4 160 96

4 161 26

4 161 46

4 161 56

4 161 86

4 161 96

Műszaki jellemzők (167-169. oldal)
Geometriai méretek és koordinációs táblázatok, **e-katalógusban**

Megfelel az IEC 60947-1 és IEC 60947-4-1 szabványoknak
Alkalmask RTX³ hőkioldó relék, további segédérintkezők, késleltető blokkok, kondenzátorkapcsoló egységek és reteszelések fogadására

Csom.	Kat. szám	CTX³ 22		
		Beépített állapotjelző segédérintkezővel Teljesítménycsatlakozók: csavaros bekötés		
		9 A (AC3) - 25 A (AC1)		
		Csavaros bekötés	3 fázisú motor 400/415 V	Vezérlő-feszültség
1	4 160 80		4 kW	24 V~
1	4 160 81		4 kW	24 V=
1	4 160 84		4 kW	110 V~
1	4 160 86		4 kW	230 V~
1	4 160 89		4 kW	415 V~
		12 A (AC3) - 25 A (AC1)		
1	4 160 90		5.5 kW	24 V~
1	4 160 91		5.5 kW	24 V=
1	4 160 94		5.5 kW	110 V~
1	4 160 96		5.5 kW	230 V~
1	4 160 99		5.5 kW	415 V~
		18 A (AC3) - 40 A (AC1)		
1	4 161 00		7.5 kW	24 V~
1	4 161 01		7.5 kW	24 V=
1	4 161 04		7.5 kW	110 V~
1	4 161 06		7.5 kW	230 V~
1	4 161 09		7.5 kW	415 V~
		22 A (AC3) - 40 A (AC1)		
1	4 161 10		11 kW	24 V~
1	4 161 11		11 kW	24 V=
1	4 161 14		11 kW	110 V~
1	4 161 16		11 kW	230 V~
1	4 161 19		11 kW	415 V~

Csom.	Kat. szám	CTX³ 40		
		Beépített állapotjelző segédérintkezővel Teljesítménycsatlakozók: csavaros bekötés		
		32 A (AC3) - 50 A (AC1)		
		Csavaros bekötés	3 fázisú motor 400/415 V	Vezérlő-feszültség
1	4 161 20		15 kW	24 V~
1	4 161 21		15 kW	24 V=
1	4 161 24		15 kW	110 V~
1	4 161 26		15 kW	230 V~
1	4 161 29		15 kW	415 V~
		40 A (AC3) - 60 A (AC1)		
1	4 161 30		18.5 kW	24 V~
1	4 161 31		18.5 kW	24 V=
1	4 161 34		18.5 kW	110 V~
1	4 161 36		18.5 kW	230 V~
1	4 161 39		18.5 kW	415 V~

Csom.	Kat. szám	CTX³ 65		
		Beépített állapotjelző segédérintkezővel Teljesítménycsatlakozók: csavaros vagy húzó-kengyeles bekötés		
		50 A (AC3) - 70 A (AC1)		
		Csavaros bekötés	Húzó-kengyeles bekötés	3 fázisú motor 400/415 V
1	4 161 40		4 161 50	22 kW
1	4 161 41		4 161 51	22 kW
1	4 161 44		4 161 54	22 kW
1	4 161 46		4 161 56	22 kW
1	4 161 49		4 161 59	22 kW
		65 A (AC3) - 100 A (AC1)		
1	4 161 60		4 161 70	30 kW
1	4 161 61		4 161 71	30 kW
1	4 161 64		4 161 74	30 kW
1	4 161 66		4 161 76	30 kW
1	4 161 69		4 161 79	30 kW

Csom.	Kat. szám	CTX³ 100		
		Beépített állapotjelző segédérintkezővel Teljesítménycsatlakozók: csavaros vagy húzó-kengyeles bekötés		
		75 A (AC3) - 110 A (AC1)		
		Csavaros bekötés	Húzó-kengyeles bekötés	3 fázisú motor 400/415 V
1	4 161 80		4 161 90	37 kW
1	4 161 81		4 161 91	37 kW
1	4 161 84		4 161 94	37 kW
1	4 161 86		4 161 96	37 kW
1	4 161 89		4 161 99	37 kW
		85 A (AC3) - 135 A (AC1)		
1	4 162 00		4 162 10	45 kW
1	4 162 01		4 162 11	45 kW
1	4 162 04		4 162 14	45 kW
1	4 162 06		4 162 16	45 kW
1	4 162 09		4 162 19	45 kW
		100 A (AC3) - 160 A (AC1)		
1	4 162 20		4 162 30	55 kW
1	4 162 21		4 162 31	55 kW
1	4 162 24		4 162 34	55 kW
1	4 162 26		4 162 36	55 kW
1	4 162 29		4 162 39	55 kW

További információk elérhetők a Legrand **e-katalógusán** (CE nyilatkozatok, használati utasítások, további katalógusok... stb.)

RTX³ hőkioldó relék

CTX³ ipari mágneskapcsolókhöz

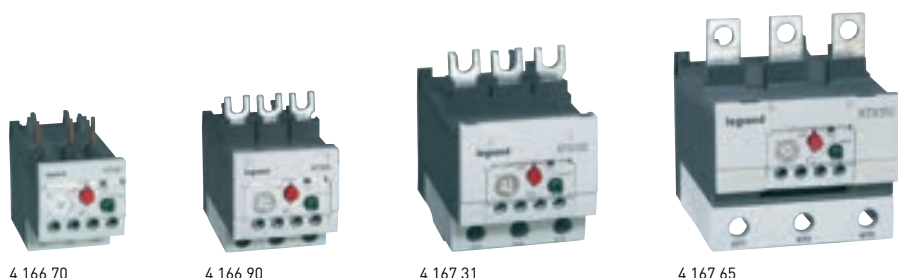

Műszaki jellemzők **e-katalógusban**
Geometriai méretek és koordinációs táblázatok, **e-katalógusban**

Megvalósítja a túlterhelés elleni védelmet
A differenciált típus gyors kioldást biztosít egy fázis kiesésekor
Megfelel az IEC 60947-1 és IEC 60947-4-1 szabványoknak

Csom.	Kat. szám		Hőkioldó relék	
			10 A osztály Beépített állapotjelző segédérintkezővel – Z + NY	
			RTX³ 40 CTX ³ 22/40 mágneskapcsolókhöz Csavaros vezetékbeépítés	
	Típus		Beállítási tartomány	
	nem diff.	diff.	I min. (A)	I max. (A)
1	4 166 40	4 166 60	0,1	0,16
1	4 166 41	4 166 61	0,16	0,25
1	4 166 42	4 166 62	0,25	0,4
1	4 166 43	4 166 63	0,4	0,63
1	4 166 44	4 166 64	0,63	1
1	4 166 45	4 166 65	1	1,6
1	4 166 46	4 166 66	1,6	2,5
1	4 166 47	4 166 67	2,5	4
1	4 166 48	4 166 68	4	6
1	4 166 49	4 166 69	5	8
1	4 166 50	4 166 70	6	9
1	4 166 51	4 166 71	7	10
1	4 166 52	4 166 72	9	13
1	4 166 53	4 166 73	12	18
1	4 166 54	4 166 74	16	22
1	4 166 55	4 166 75	18	25
1	4 166 56	4 166 76	22	32
1	4 166 57	4 166 77	28	40
			RTX³ 65 CTX ³ 65 mágneskapcsolókhöz Nem differenciált változat: csavaros bekötőkapocs Differenciált változat: húzókégyeles bekötőkapocs	
1	4 166 83	4 167 03	9	13
1	4 166 84	4 167 04	12	18
1	4 166 85	4 167 05	16	22
1	4 166 86	4 167 06	18	25
1	4 166 87	4 167 07	24	36
1	4 166 88	4 167 08	28	40
1	4 166 89	4 167 09	34	50
1	4 166 90	4 167 10	45	65

Csom.	Kat. szám		Hőkioldó relék	
			10 A osztály Beépített állapotjelző segédérintkezővel – Z + NY	
			RTX³ 100 CTX ³ 100 mágneskapcsolókhöz Nem differenciált változat: csavaros bekötőkapocs Differenciált változat: húzókégyeles bekötőkapocs	
	Típus		Beállítási tartomány	
	nem diff.	diff.	I min. (A)	I max. (A)
1	4 167 23	4 167 43	18	25
1	4 167 24	4 167 44	24	36
1	4 167 25	4 167 45	28	40
1	4 167 26	4 167 46	34	50
1	4 167 27	4 167 47	45	65
1	4 167 28	4 167 48	54	75
1	4 167 29	4 167 49	63	85
1	4 167 30	4 167 50	70	95
1	4 167 31	4 167 51	80	100
			RTX³ 150 CTX ³ 150 mágneskapcsolókhöz Nem differenciált változat: csavaros bekötőkapocs Differenciált változat: húzókégyeles bekötőkapocs	
1	4 167 60	4 167 70	45	65
1	4 167 61	4 167 71	54	75
1	4 167 62	4 167 72	63	85
1	4 167 63	4 167 73	80	105
1	4 167 64	4 167 74	95	130
1	4 167 65	4 167 75	110	150
			Rögztési kiegészítők A mágneskapcsolótól külön rögztés esetén kalapsínre vagy szerelőlemezre csavarral	
1	4 165 91		RTX ³ 40 (32 A-ig)	
1	4 165 92		RTX ³ 40 (40 A)	
1	4 165 93		RTX ³ 65 csavaros bekötőkapocssal	
1	4 165 94		RTX ³ 65 húzókégyeles bekötőkapocssal	
1	4 165 95		RTX ³ 100 csavaros bekötőkapocssal	
1	4 165 96		RTX ³ 100 húzókégyeles bekötőkapocssal	
1	4 165 97		RTX ³ 150 csavaros bekötőkapocssal	
1	4 165 98		RTX ³ 150 húzókégyeles bekötőkapocssal	

További információk elérhetők a Legrand **e-katalógusán** (CE nyilatkozatok, használati utasítások, további katalógusok... stb.)

RTX³ hőkioldó relék

CTX³ ipari mágneskapcsolókhöz

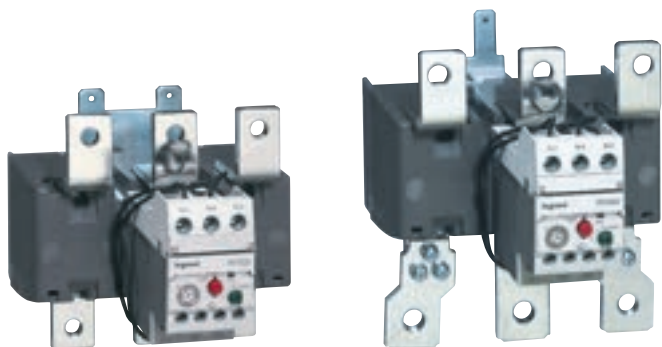

4 167 84

4 167 91

Műszaki jellemzők **e-katalógusban**
Geometriai méretek és koordinációs táblázatok, **e-katalógusban**

Megfelel az IEC 60947-1 és IEC 60947-4-1 szabványoknak

Csom.	Kat. szám	Hőkioldó relék		
		10 A osztály Beépített állapotjelző segédérintkezővel – Z + NY		
		RTX³ 225 CTX ³ 225 mágneskapcsolókhöz Zászlós vezetékbekeötés		
		Beállítási tartomány		
	Típus diff	I min. (A)	I max. (A)	
1	4 167 80	65	100	
1	4 167 81	85	125	
1	4 167 82	100	160	
1	4 167 83	120	185	
1	4 167 84	160	240	
		RTX³ 400 CTX ³ 400 mágneskapcsolókhöz Zászlós vezetékbekeötés		
1	4 167 86	85	125	
1	4 167 87	100	160	
1	4 167 88	120	185	
1	4 167 89	160	240	
1	4 167 90	200	330	
1	4 167 91	260	400	
		RTX³ 800 CTX ³ 800 mágneskapcsolókhöz Zászlós vezetékbekeötés		
1	4 167 92	200	300	
1	4 167 93	260	400	
1	4 167 94	400	600	
1	4 167 95	520	800	

Csom.	Kat. szám	RTX³ rezetelő kiegészítő
		Elosztószekrény ajtajára szerelhető kábeles készlet RTX ³ 40/65/100 készülékekhez
1	4 168 92	Hossz: 400 mm
1	4 168 93	Hossz: 500 mm
1	4 168 94	Hossz: 600 mm

CTX³ ipari mágneskapcsolók – 4P

22 és 800 A között



4 164 36

4 164 56

4 164 86

Műszaki jellemzők **e-katalógusban**
Geometriai méretek és koordinációs táblázatok, **e-katalógusban**

Megfelel az IEC 60947-1 és IEC 60947-4-1 szabványoknak

Csom.	Kat. szám	CTX³ 4P ipari mágneskapcsolók		
		Beépített állapotjelző segédérintkező nélkül Teljesítménycsatlakozók: csavaros bekötés		
		Max. kapcsolási áram AC-1	Max. kapcsolási áram AC-3	Vezérlő- feszültség
1	4 164 26	40 A	22 A	230 V~
1	4 164 36	60 A	40 A	230 V~
1	4 164 46	100 A	65 A	230 V~
1	4 164 56	135 A	85 A	230 V~
		Beépített állapotjelző segédérintkezővel – ZZ + 2 NY Teljesítménycsatlakozók: zászlós bekötőkapocs		
1	4 164 66	165 A	120 A	100–240 V~/≡
1	4 164 76	250 A	150 A	100–240 V~/≡
1	4 164 86	330 A	225 A	100–240 V~/≡
1	4 164 96	420 A	330 A	100–240 V~/≡
1	4 165 06	500 A	400 A	100–240 V~/≡
1	4 165 16	750 A	630 A	200–240 V~/≡
1	4 165 26	900 A	800 A	200–240 V~/≡

Mechanikai retesz, **192. oldal**



További információk elérhetők a Legrand **e-katalógusán** (CE nyilatkozatok, használati utasítások, további katalógusok... stb.)

CTX³ ipari mágneskapcsolók

kiegészítők

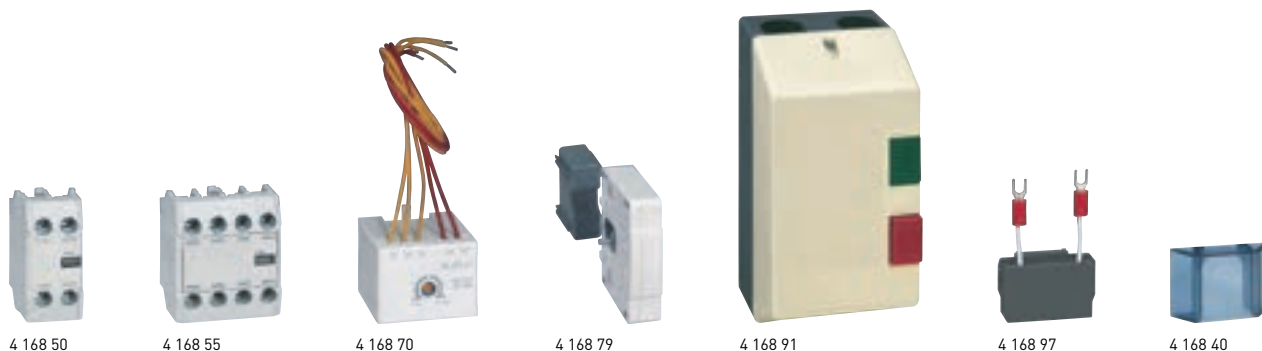

Műszaki jellemzők **e-katalógusban**
Geometriai méretek, **e-katalógusban**

Csom. Kat. szám CTX³ állapotjelző segédérintkezők

Csom.	Kat. szám	Leírás
		Mellső rögzítés
		CTX ³ 22/40/65/100/150 készülékekhez
		2 és 4 pólusú
		I _{th} : 16 A
1	4 168 50	1 Z + 1 NY
1	4 168 51	2 Z
1	4 168 52	2 NY
1	4 168 53	4 Z
1	4 168 54	3 Z + 1 NY
1	4 168 55	2 Z + 2 NY
1	4 168 56	1 Z + 3 NY
1	4 168 57	4 NY
		Oldalsó rögzítés
		2 pólusú
		Mindkét oldalra szerelhető
		Érintkezők: Z + NY
		I _{th} : 16 A
1	4 168 58	CTX ³ 22/40/65/100/150 3P készülékekhez
1	4 168 59	CTX ³ 225/400/800 3P készülékekhez
1	4 168 49	CTX ³ 40-135 A 4P készülékekhez

CTX³ késleltetőblokk

CTX³ 22/40/65/100/150 készülékekhez
Késleltetési tartomány: 1 ... 30 mp
Mellső szerelés

Bekapcsoláskésleltető

1	4 168 70	24-48 V \sim /=
1	4 168 71	110-230 V \sim

Kikapcsoláskésleltető

1	4 168 72	24-48 V \sim /=
1	4 168 73	110-230 V \sim

CTX³ kondenzátorkapcsoló egység

1	4 168 74	6 és 40 A között, CTX ³ 22/40 készülékekhez
1	4 168 75	50 és 65 A-es, CTX ³ 65 készülékekhez, csavaros csatlakozással
1	4 168 76	50 és 100 A között, CTX ³ 65/100 készülékekhez, húzókenyeges csatlakozással
1	4 168 77	75 és 100 A között, CTX ³ 100 készülékekhez, csavaros csatlakozással

CTX³ reteszelés

Vízszintes szerelés

Reteszelőegység

1	4 168 79	Mechanikai retesz CTX ³ 4P készülékekhez 40 és 135 A között
1	4 168 80	Mechanikai retesz CTX ³ 22/40/65/100/150 készülékekhez 2 Z kontaktussal az elektronikus reteszhöz
1	4 168 87	Mechanikai retesz CTX ³ 3P/4P készülékekhez 180 és 400 A között
1	4 168 88	Mechanikai retesz CTX ³ 3P készülékekhez 500 és 800 A között
1	4 168 89	Mechanikai retesz CTX ³ 4P készülékekhez 500 és 800 A között

Összekötő készlet

Forgásirányváltás jelzésére

1	4 168 82	CTX ³ 22
1	4 168 83	CTX ³ 40
1	4 168 84	CTX ³ 65
1	4 168 85	CTX ³ 100

Csom. Kat. szám Motorindító dobozok

		RTX ³ 40 hőkioldóval (0,1-22 A) felszerelt CTX ³ 22 készülékhez
1	4 168 90	Nyomógomb nélküli változat
1	4 168 91	nyomógombos változat

CTX³ tranzienstúlfeszültség fojtó egység

1	4 168 95	24-48 V \sim /=
1	4 168 96	100-125 V \sim /=
1	4 168 97	200-240 V \sim /=
1	4 168 98	380-400 V \sim

CTX³ kapocstakaró

1	4 168 42	CTX ³ 225 3P készülékekhez
1	4 168 43	CTX ³ 400 3P készülékekhez
1	4 168 44	CTX ³ 800 3P készülékekhez
1	4 168 45	CTX ³ 225 4P készülékekhez
1	4 168 46	CTX ³ 400 4P készülékekhez
1	4 168 47	CTX ³ 800 4P készülékekhez

CTX³ mellső biztonsági burkolat

1	4 168 40	CTX ³ 22/40/65/100/150 készülékekhez
1	4 168 41	CTX ³ 225/400/800 készülékekhez

RTX³ távoli reset (visszaállító) hajlékony kábel

1	4 168 92	400 mm
1	4 168 93	500 mm
1	4 168 94	600 mm

CTX³ vezérlőrelék

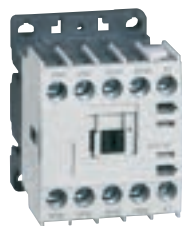

4 168 10

Műszaki jellemzők **e-katalógusban**
Geometriai méretek, **e-katalógusban**

Csom.	Kat. szám	CTX ³ vezérlő relék
		4P Megfelel az IEC 60947 szabványnak I _{th} = 10 A Alacsony fogyasztású tekerccsel felszerelve
		4 Z
1	4 168 00	24 V~
1	4 168 01	24 V=
1	4 168 04	110 V~
1	4 168 06	230 V~
1	4 168 09	415 V~
		3 Z + 1 Ny
1	4 168 10	24 V~
1	4 168 11	24 V=
1	4 168 14	110 V~
1	4 168 16	230 V~
1	4 168 19	415 V~
		2 Z + 2 Ny
1	4 168 20	24 V~
1	4 168 21	24 V=
1	4 168 24	110 V~
1	4 168 26	230 V~
1	4 168 29	415 V~

CTX³ ipari mágneskapcsolók

műszaki jellemzők

Kiegészítők

Reteszelőegység, kat. szám: 4 168 80

A reteszelőegység 2 záró kontaktussal van ellátva, amely segítségével megvalósítható az elektronikus retesz

Vezetékkészlet

Forgásirányváltás megvalósítására két mágneskapcsolóval (3P)

Mágneskapcsoló	Vezetékkészlet		Reteszelőegység	
	Kat. szám	Tömeg	Kat. szám	Tömeg
CTX ³ 22	4 168 82	0,04 kg	4 168 80	0,06 kg
CTX ³ 40	4 168 83	0,05 kg		
CTX ³ 65	4 168 84	0,12 kg		
CTX ³ 100	4 168 85	0,33 kg		
CTX ³ 150	-	-		

Reteszelt mágneskapcsolók műszaki jellemzői

Névleges üzemi feszültség, U _e [V]	600	
Névleges szigetelési feszültség, U _i [V]	600	
Névleges frekvencia [Hz]	50/60	
Névleges termikus áram, I _{th} [A]	10	
Névleges kapcsolási áram [A]		
AC15 (A600)	120 V	6
	240 V	3
	380 V	1,9
	480 V	1,5
	500 V	1,4
DC13 (Q300)	600 V	1,2
	125 V	0,55
	250 V	0,27

Késleltetőblokk, kat. szám 4 168 70/71/72/73

Alkalmazott mágneskapcsoló	Kat. szám	Névleges feszültség	Kialakítás
CTX ³ 22 – CTX ³ 150	4 168 70	24–48 V -/=	<ul style="list-style-type: none"> Mellső szerelés Záró kontaktus Késleltetés: 0–30 mp Frekvencia: 50/60 Hz Működési feszültségtolerancia: U_{min} = 0,85×U_n U_{max} = 1,1×U_n Beállított idő pontossága: ± 20%
		110–230 V~	
	4 168 72	24–48 V -/=	
		110–230 V~	

CTX³ ipari mágneskapcsolók

műszaki jellemzők

2. típusú koordináció

Megfelel az IEC 60947-4-1 szabványnak

Zárlati áram, I_q = 50 kA

Feszültség: 400/415 V~ 50/60 Hz

Hagyományos motorok AC-3 400/415 V~ 1500 rpm		Kézi motorindító				Ipari mágneskapcsoló	
Névleges teljesítmény [kW]	Névleges áram [A]	Motorvédő kismegszakító típusa		Termikus kioldó beállítási tartománya	Mágneses kioldó beállítási tartománya	Típus	Névleges áram [A]
		Típus	Névleges áram [A]	[A]	[A]		
-	-	MPX ³ 32S	0,16	0,1 – 0,16	2,08	CTX ³ 22	9
0,06	0,20	MPX ³ 32S	0,25	0,16 – 0,25	3,25	CTX ³ 22	9
0,09	0,30	MPX ³ 32S	0,40	0,25 – 0,4	5,2	CTX ³ 22	9
0,12	0,40	MPX ³ 32S	0,63	0,4 – 0,63	8,19	CTX ³ 22	9
0,18	0,60	MPX ³ 32S	0,63	0,4 – 0,63	8,19	CTX ³ 22	9
0,25	0,80	MPX ³ 32S	1	0,63 – 1	13	CTX ³ 22	9
0,37	1,1	MPX ³ 32S	1,6	1 – 1,6	20,8	CTX ³ 22	9
0,55	1,5	MPX ³ 32S	1,6	1 – 1,6	20,8	CTX ³ 22	9
0,75	1,9	MPX ³ 32S	2,5	1,6 – 2,5	32,5	CTX ³ 22	12
1,1	2,7	MPX ³ 32S	4	2,5 – 4	52	CTX ³ 22	18
1,5	3,6	MPX ³ 32S	4	2,5 – 4	52	CTX ³ 22	18
2,2	5,2	MPX ³ 32S	6	4 – 6	78	CTX ³ 22	18
3	6,8	MPX ³ 32S	8	5 – 8	104	CTX ³ 22	18
4	9	MPX ³ 32S	10	6 – 10	130	CTX ³ 22	18
5,5	11,5	MPX ³ 32H	13	9 – 13	169	CTX ³ 22	22
7,5	15,5	MPX ³ 32H	17	11 – 17	221	CTX ³ 22	22
10	20	MPX ³ 32H	22	14 – 22	286	CTX ³ 40	32
11	22	MPX ³ 32H	25	18 – 26	338	CTX ³ 40	32
15	29	MPX ³ 32H	32	22 – 32	416	CTX ³ 40	32
18,5	35	MPX ³ 63H	40	28 – 40	520	CTX ³ 65	50
22	41	MPX ³ 63H	50	34 – 50	650	CTX ³ 65	50
30	55	MPX ³ 63H	63	45 – 63	819	CTX ³ 65	65
37	67	MPX ³ 100H	75	55 – 75	975	CTX ³ 100	75
-	-	MPX ³ 100H	90	70 – 90	1170	CTX ³ 100	85
45	80	MPX ³ 100H	100	80 – 100	1300	CTX ³ 100	85

CTX³ kondenzátor-mágneskapcsoló kombinációk

Kondenzátorok kapcsolásához a magas indítási áramok miatt a mágneskapcsolót el kell látni egy kondenzátorkapcsoló egységgel. Megfelel az IEC 60947-4-1 AC 6b szabványnak.

Kat. szám	Mágneskapcsoló		Maximális működési teljesítmény [kvar]			Maximális áramcsúcs [A]
			220–240 V	400–440 V	500–550 V	
4 168 74	CTX ³ 22	9 A	5	9,7	14	560
	CTX ³ 22	12 A	6,7	12,5	18	560
	CTX ³ 22	18 A	8,5	16,7	24	850
	CTX ³ 22	22 A	10	18	26	1250
	CTX ³ 40	32 A	15	25	36	1900
	CTX ³ 40	40 A	20	33,3	48	2160
4 168 75	CTX ³ 65	50 A	20	40	58	2160
	CTX ³ 65	65 A	25	45,7	66	3040
	CTX ³ 100	75 A	29,7	54	78	3040
	CTX ³ 100	85 A	35	60	92	3040
	CTX ³ 100	100 A	37	62	94	3040

Kondenzátoregység főbb tulajdonságai

- A csillapító ellenállás limitálja az indítási áramot 60 x I_n-nél azzal, hogy a korábban zár, mint a mágneskapcsoló fő kontaktusa
- Nincs hőveszteség a soros ellenállásoknál
- Csökkenti a kapcsolási csúcsokat
- Növeli a kondenzátor élettartamát

Működési folyamat

Kondenzátor: nyitott állapot
Mágneskapcsoló: nyitott állapot

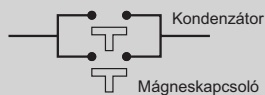

1. ábra

Kondenzátor: zárt állapot
Mágneskapcsoló: nyitott állapot

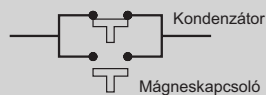

2. ábra

Kondenzátor: nyitott állapot
Mágneskapcsoló: zárt állapot

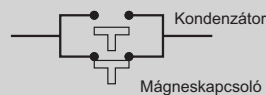

3. ábra

Zárási folyamat: 1. ábra → 2. ábra → 3. ábra
Nyitási folyamat: 3. ábra → 1. ábra

Geometriai méretek (kondenzátor-mágneskapcsolóval)

Kat. szám: 4 168 74 – CTX³ 22

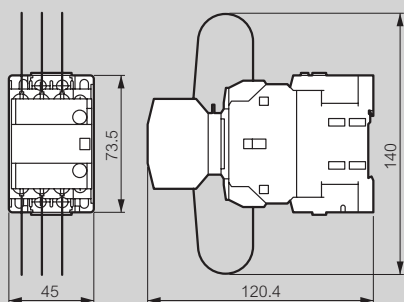

Kat. szám: 4 168 75 – CTX³ 65

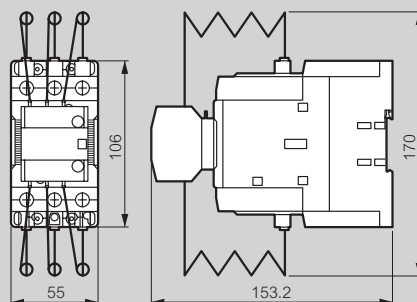

Kat. szám: 4 168 74 – CTX³ 40

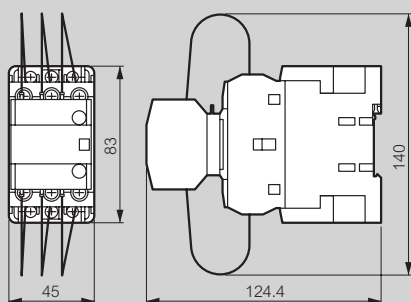

Kat. szám: 4 168 75 – CTX³ 100

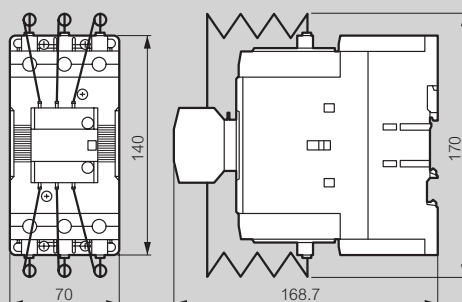

ENERGIAÁTVITELI MEGOLDÁSOK



Tokozott sínek

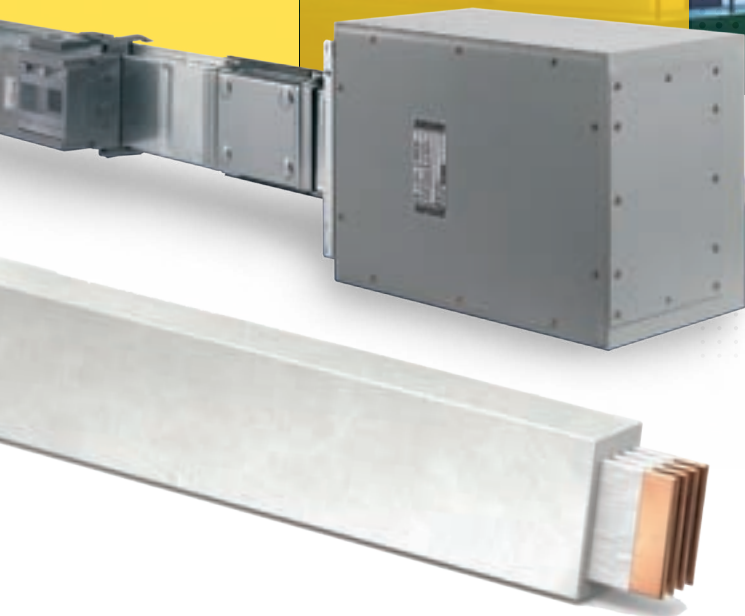

Zucchini transzformátorok

közép/kisfeszültségű transzformátorok 100 és 2000 kVA között



Műgyanta szigetelésű száraztranszformátoraink magas hatásfokának köszönhetően csökkenthető az energiafogyasztás
Megfelel az EN 60076-11 és EN 50588-1 szabványoknak
Megfelel a 2009/125/EK európai irányelv és az 548/2014/EU rendelet követelményeinek

Kat. szám **KÖF/KIF transzformátorok csökkentett veszteséggel**

Specifikáció alapján Tartozékokkal szállítva:

- azonosító tábla
- emelőgyűrűk
- fém kerekek

Műszaki jellemzők:

- primer feszültség: 6-33 kV AC
- szekunder feszültség: 400-433 V AC

Jegyzőkönyv:

- típusvizsgálat (lökőfeszültség vizsgálat, melegedés vizsgálat)
- speciális teszt (zajsztint mérés)

HATÉKONY
ENERGIASZOLGÁLTATÁS

LEGRAND AZ ÖN SZOGÁLATÁBAN
PROJEKTJEINEK

**ENERGIAHATÉKONY
MEGOLDÁSÁBAN**

Támogatás a tervezés és kivitelezés során.
Bővebb információ és katalógus a
www.legrand.hu oldalon.



MAGAS HATÁSFOKÚ
TRANSZFORMÁTOROK





Képfelirat	Műanyag / Fém / Fém, kulccsal	IP	IK	Töltési mód	Telj. (kW)	Töltőpontok száma	Falra szerelhető	Szabadon álló	Kiegészítők		Átlagos töltési idő (óra) - függ a jármű akkumulátorának típusától			
									Kommunikációs szettel	RFID olvasó Csak a kat.szám 0 590 56 kommunikációs szettel	Jármű akku kapacitása			
											15/16 kWh	22/24 kWh	30/32 kWh	
EGYFÁZISÚ CSATLAKOZÓALJZATOK - 230 V														
	Műanyag	55	08	2. üzemmód ☺	3,7	1	0 904 70 ⁽¹⁾ 0 904 72	-	-	-	-	5 ⁽²⁾	7 ⁽²⁾	-
	Fém	55	10	2. üzemmód ☺	3,7	1	0 778 56	-	-	-	-	5 ⁽²⁾	7 ⁽²⁾	-
	Fém, kulccsal	55	10											
EGYFÁZISÚ TÖLTŐÁLLOMÁSOK - 230 V														
	Műanyag	44	08	3. üzemmód ☺☺	3,7 / 4,6	1	0 580 00N + 0 590 52	0 580 00N + 0 590 52	0 590 56	-	4	6	8	
					7,4	1	0 590 05N + 0 590 52	0 590 05N + 0 590 52	beépítve	beépítve	4	6	8	
					7,4	1	0 580 01N + 0 590 52	0 580 01N + 0 590 52	0 590 56	-	2,5	3,5	4,5	
					7,4	1	0 590 06N + 0 590 52	0 590 06N + 0 590 52	beépítve	beépítve	2,5	3,5	4,5	
	Műanyag	44	08	2. és 3. üzemmód ☺☺☺	3,7 / 4,6	1	0 580 30N + 0 590 52	0 580 30N + 0 590 52	0 590 56	-	4	6	8	
					7,4	1	0 590 70N + 0 590 52	0 590 70N + 0 590 52	beépítve	beépítve	4	6	8	
					7,4	1	0 580 35N + 0 590 52	0 580 35N + 0 590 52	0 590 56	-	2,5	3	4,5	
					7,4	1	0 590 71N + 0 590 52	0 590 71N + 0 590 52	beépítve	beépítve	2,5	3	4,5	
	Fém	55	10	2. és 3. üzemmód ☺☺☺	3,7 / 4,6	1	0 580 41N + 0 590 53	0 580 41N + 0 590 54	0 590 56	0 590 59 + 0 590 56	4	6	8	
					7,4	2	0 580 42N + 0 590 53	0 580 42N + 0 590 54	0 590 56	0 590 59 + 0 590 56	4	6	8	
		7,4	1		0 580 43N + 0 590 53	0 580 43N + 0 590 54	0 590 56	0 590 59 + 0 590 56	2,5	3	4,5			
		7,4	2		0 580 44N + 0 590 53	0 580 44N + 0 590 54	0 590 56	0 590 59 + 0 590 56	2,5	3	4,5			
HÁROMFÁZISÚ TÖLTŐÁLLOMÁSOK - 400 V														
	Műanyag	44	08	3. üzemmód ☺☺☺	22	1	0 580 02N + 0 590 52	0 580 02N + 0 590 52	0 590 56	-	1	1	2	
							0 590 07N + 0 590 52	0 590 07N + 0 590 52	beépítve	beépítve	1	1	2	
	Fém	55	10	2. és 3. üzemmód ☺☺☺	22	1	0 580 48N + 0 590 53	0 580 48N + 0 590 54	0 590 56	0 590 59 + 0 590 56	1	1	2	
						2	0 580 49N + 0 590 53	0 580 49N + 0 590 54	0 590 56	0 590 59 + 0 590 56	1	1	2	

1: Túláram védelemmel kombinált áram-védőkapcsolóval szállítva. Telepítésre kész változat.
2: Legrand Green'UP csatlakozóval rendelkező járművek esetén

Green'UP™ Access telepítésre kész szett elektromos járművekhez



Green'UP™ Access aljzatok 16 A - 230 V elektromos járművekhez



GREEN'UP SYSTEM
A Green'up rendszer innovatív Legrand technológián alapul, mely a járműhöz megfelelő töltési módot aktiválja, ezzel biztosítva a gyors és biztonságos töltési folyamatot

Komplett megoldás:
RCBO + 2. üzemmódú aljzat

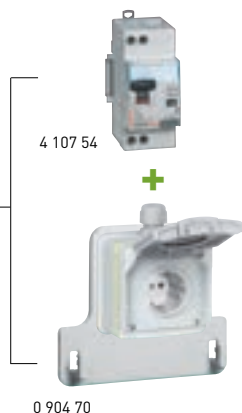

Telepítési elv (200. oldal)
Geometriai méretek (200. oldal)

Csom. e.	Kat. szám	Telepítésre kész szett - 16 A EV
1	0 904 70	Lehetővé teszi biztonságos töltőhely kialakítását elektromos és plug-in hybrid járművek számára, Mode 2 (vagy Mode 1) kábel használatával. Otthoni vagy munkahelyi használatra. Tápellátás közvetlenül az elosztószekrényből: 1 különálló leágazás 3x 2,5 mm ² -es kábelezéssel, RCBO védelemmel (1 áramkör töltőaljzatonként) A szett tartalmazza: - 1 időtálló Green'UP Access műanyag csatlakozóaljzat csapófedéllel, IP55, IK08, 16 A EV - 230 V AC - 1 tartó töltésvezérlő rögzítéséhez (kat. szám 0 904 78) - 1 RCBO védelem, C 20 A, 30 mA, F típus (kat. szám 4 107 53) Túlfeszültség-levezető használata javasolt.

RCBO: Túláram védelemmel kombinált áramvédő kapcsoló.

Javasolt telepítési magasság: 0,8 és 1,2m között a földtől.

EV Electrical Vehicle - elektromos jármű

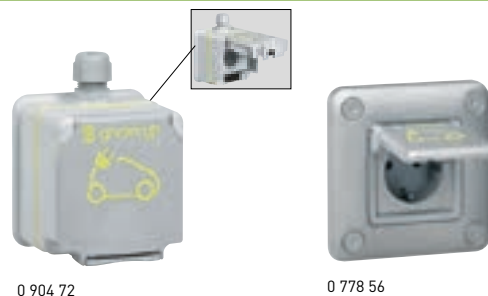

Telepítési elv (200. oldal)
Geometriai méretek (200. oldal)

Lehetővé teszi elektromos és plug-in hybrid járművek biztonságos töltését, melyek 2. üzemmódú kábellel rendelkeznek (kompatibilis a 1. üzemmódú kábelekkel is).

Javasolt, hogy a tápellátás közvetlenül az elosztószekrényből külön leágazás kialakításával történjen C 20 A, 30 mA, F típusú kombinált áramvédőkapcsoló, vagy 30 mA ÁVK + C 20 A kismegszakító beépítésével.

Javasolt legalább 3x2,5 mm²-es kábel használata

Javasolt telepítési magasság: 1,3 m

Otthoni vagy munkahelyi használatra

Csom. e.	Kat. szám	1. és 2. üzemmódú csatlakozóaljzatok 16 A EV
1	0 904 72	Időtálló mechanizmus ezüst bevonatú érintkezőkkel Egyfázisú aljzat csavaros csatlakozással 230 V AC Kat. szám 0 904 78 töltésvezérlő-tartóval szállítva Egy jármű töltésére alkalmas Megfelel az IEC 60884-1 szabványnak
1	0 778 56	IP55 - IK08 falon kívüli Töltőcsatlakozó otthoni használatra Műanyag aljzat csapófedéllel ISO 20 tömszelence külön rendelhető Méret (ma x szé x mé): 98 x 98 x 70 mm
1	0 778 56	IP55 - IK10 süllyesztett - fém aljzat Töltőcsatlakozó otthoni használatra és parkolóba Burkolattal, kerettel és rögzítőperemmel szállítva 50 mm süllyesztődobozba rögzíthető Kat. szám 0 778 90 dobozzal falon kívül is rögzíthető Méret (ma x szé x mé): 110 x 110 x 13,5 mm
1	0 778 57	IP55 - IK10 süllyesztett - fém aljzat zárható csapófedéllel Töltőcsatlakozó otthoni használatra és parkolóba Burkolattal, kerettel és rögzítőperemmel szállítva 50 mm süllyesztődobozba rögzíthető Kat. szám 0 778 90 dobozzal falon kívül is rögzíthető Zárrel és 2 kulccsal szállítva



Telepítési elv

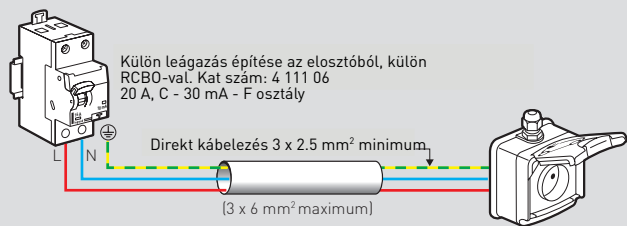

Külön leágazás építése az elosztóból, külön RCBO-val. Kat szám: 4 111 06
20 A, C - 30 mA - F osztály

Green'UP Access 2 P+F aljzat

- Vezérelhető programkapcsolóval is (külön rendelhető)
- Túlfeszültség-levezető használata javasolt

Geometriai méretek

Kat. szám 0 904 72

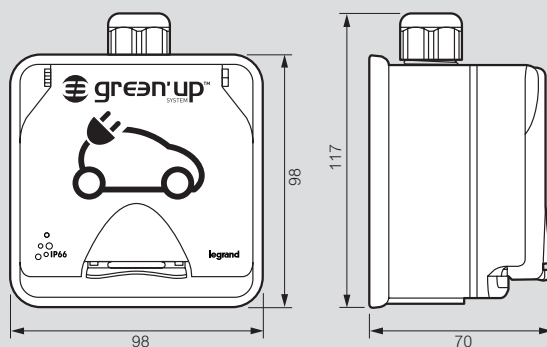

Töltő vezeték tartó kat. szám 0 904 78

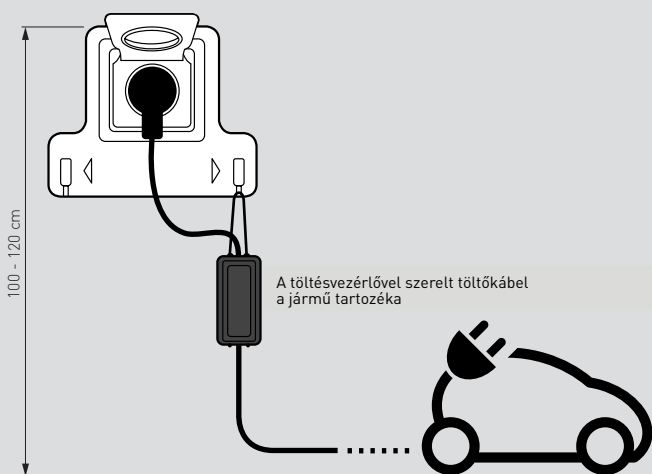

A töltésvérlővel szerelt töltőkábel a jármű tartozéka

Kat. szám 0 904 78

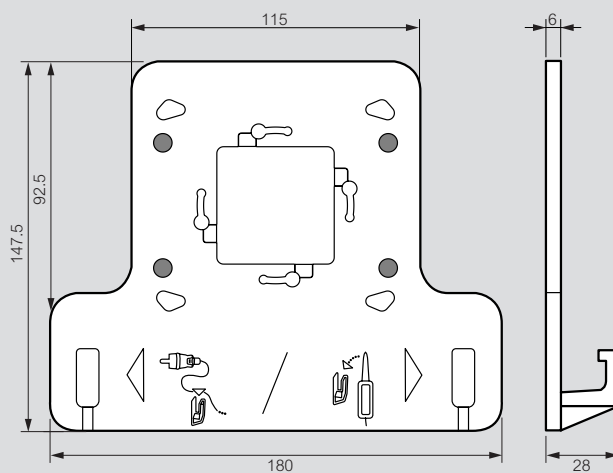

Kat. szám 0 778 56

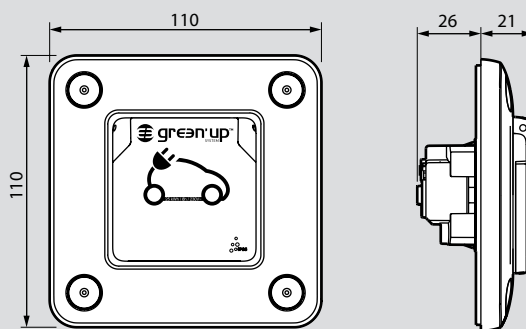

Kat. szám 0 778 57

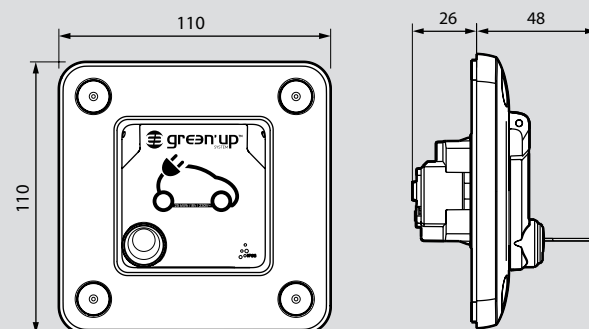

Green'UP™ Prémium töltőállomások beépített DC védelemmel



elektromos járművekhez

ZE Ready⁽¹⁾ specifikációnak megfelelő töltők

Teljesítménybeállítási lehetőséggel

Beépített 6 mA DC védelemmel



Műszaki jellemzők és vezetékezés **(204-205. oldal)**
Geometriai méretek **(205-206. oldal)**

Elektromos és plug-in hybrid járművek 2. és 3. üzemmódu (egyfázisú és háromfázisú) biztonságos töltéséhez

Megfelel az IEC 61851-1 és 61851-2 szabványoknak

A töltőállomások teljesítménye szabályozható a beépített kapcsolók segítségével. Vezeték nélküli kommunikáció Bluetooth-on konfiguráláshoz és a töltés vezérléséhez okostelefon vagy tablet segítségével (iOS és Android).

Elérhető funkciók: töltőállomás állapota, napi töltési program, töltőállomás aktiválása/deaktiválása, energiamedzszment, szoftverfrissítés. Az alkalmazás segítségével elérhető további funkciók: heti töltési program, fogyasztásfigyelés felhőalapú adattárolással, állapot értesítés.

Távolsági elérés a kat. szám 0 590 56 kommunikációs szett segítségével.

Beépített 6 mA DC védelemmel

Tartalmazza:

- 2P+F Green'UP Access csatlakozóaljzat biztonsági zsaluval, innovatív Legrand Green'UP technológiával, mely aktiválja a maximális teljesítmény üzemmódot ezzel gyors és biztonságos töltést tesz lehetővé 2. üzemmódu töltés esetén.⁽²⁾

- 3P+N+PE (T2S) aljzatok (egy- vagy háromfázisú működés) biztonsági jelzéssel (3. üzemmódu)

Megtáplálás lakáelosztóból, vagy elosztószekrényből külön kiépített leágazás (védelmi készülékkel, két aljzat esetén 2 leágazás)

Átkapcsolás vezérelt (Csúcsidő/Völgyidő) betáplálásra - feszültségmentes kontaktus bemenet 12 V=

Ki- és bekapcsolás vezérlés - feszültségmentes kontaktus bemenet 12 V=

Csom.	Kat. szám	Műanyag egyfázisú töltőállomás - 3. üzemmódu
1	0 580 00N	IP44 - IK08 Fali töltőállomás, mely a kat. szám 0 590 52 tartóoszloppal állóvá alakítható 3,7/4,6 kW - 16/20 A Egy jármű töltéséhez 7,4 kW - 32 A Teljesítmény beállítás: - 3,7/4,6/5,7/7,4 kW - 16/20/25/32 A
1	0 580 01N	Egy jármű töltéséhez
1	0 580 30N	IP44 - IK08 Fali töltőállomás, mely a kat. szám 0 590 52 tartóoszloppal szabadonállóvá alakítható 3,7/4,6 kW - 16/20 A Egy jármű töltéséhez 7,4 kW - 32 A Teljesítmény beállítás: - 3,7/4,6/5,7/7,4 kW - 16/20/25/32 A
1	0 580 35N	Egy jármű töltéséhez
1	0 580 41N	Fém egyfázisú töltőállomás - 2. és 3. üzemmódu IP55 - IK10 Az alábbi kiegészítővel: - falra szerelhető: fali tartó fém előlappal (kat. szám 0 590 53) - szabadonálló változat: tartóoszlop fém előlappal (kat. szám 0 590 54) 3,7/4,6 kW - 16/20 A Egy jármű töltéséhez
1	0 580 42N	Két jármű egyidejű töltéséhez

Com.	Kat. szám	Fém egyfázisú töltőállomás - 2. és 3. üzemmódu (folytatás)
1	0 580 43N	7,4 kW - 32 A Teljesítmény beállítás: - 3,7/4,6/5,7/7,4 kW - 16/20/25/32 A Egy jármű töltéséhez
1	0 580 44N	Két jármű egyidejű töltéséhez
1	0 580 02N	Műanyag háromfázisú töltőállomás - 3. üzemmódu IP44 - IK08 Fali töltőállomás, mely a kat. szám 0 590 52 tartóoszloppal állóvá alakítható 22 kW - 32 A Teljesítmény beállítás: - 11/15/18/22 kW - 16/20/25/32 A Egy jármű töltéséhez
1	0 580 48N	Fém háromfázisú töltőállomás - 2. és 3. üzemmódu IP55 - IK10 Az alábbi kiegészítővel: - falra szerelhető: fali tartó fém előlappal (kat. szám 0 590 53) - Szabadon álló változat: tartóoszlop fém előlappal (kat. szám 0 590 54) 22 kW - 32 A Teljesítmény beállítás: - 11/15/18/22 kW - 16/20/25/32 A Egy jármű töltéséhez
1	0 580 49N	Két jármű egyidejű töltéséhez

(1) ZE Ready

(2) Olyan járművekhez, melyek töltőkábelét Legrand Green'UP csatlakozóval látták el



ZE Ready⁽¹⁾ specifikációnak megfelelő töltők

Teljesítménybeállítási lehetőséggel

Beépített 6 mA DC védelemmel



Műszaki jellemzők és vezetékvezetés **(204-205. oldal)**
Geometriai méretek **(205-206. oldal)**

Elektromos és plug-in hibrid járművek 2. és 3. üzemmódu (egyfázisú és háromfázisú) biztonságos töltéséhez. Megfelel az IEC 61851-1 és 61851-22 szabványoknak. A töltőállomások teljesítménye szabályozható a beépített kapcsolók segítségével. Vezeték nélküli kommunikáció Bluetooth-on konfiguráláshoz és a töltés vezérléséhez okostelefon vagy tablet segítségével (iOS és Android).

Elérhető funkciók: töltőállomás állapota, napi töltési program, töltőállomás aktiválása/deaktiválása, energiamenedzsment, szoftverfrissítés. Az alkalmazás segítségével elérhető további funkciók: heti töltési program, fogyasztásfigyelés felhőalapú adattárolással, állapot értesítés.

Beépített kommunikációs szettel és RFID olvasóval.

Beépített 6 mA DC védelemmel

Tartalmazza:

- 2P+F Green'UP Access csatlakozóját biztonsági zsaluval, innovatív Legrand Green'UP technológiával, mely aktiválja a maximális teljesítmény üzemmódot ezzel gyors és biztonságos töltést tesz lehetővé 2. üzemmódu töltés esetén.⁽²⁾

- 3P+N+PE (T2S) aljzatok (egy- vagy háromfázisú működés) biztonsági jelzéssel (3. üzemmódu)

Megtáplálás lakáelosztóból, vagy elosztószekrényből külön kiépített leágazás (védelmi készülékkel, két aljzat esetén 2 leágazás)

Átkapcsolás vezérelt (Csúcsidő/Völgyidő) betáplálásra - feszültségmentes kontaktus input 12 V=

Ki- és bekapcsolás vezérlés - feszültségmentes kontaktus input 12 V=

Csom.	Kat. szám	Műanyag egyfázisú töltőállomás - 3. üzemmódu
1	0 590 05N	IP44 - IK08 Fali töltőállomás, mely a kat. szám 0 590 52 tartóoszloppal állóvá alakítható 3,7/4,6 kW - 16/20 A Egy jármű töltéséhez
1	0 590 06N	7,4 kW - 32 A Teljesítmény beállítás: - 3,7/4,6/5,7/7,4 kW - 16/20/25/32 A Egy jármű töltéséhez

Csom.	Kat. szám	Műanyag egyfázisú töltőállomás - 2. és 3. üzemmódu
1	0 590 70N	IP44 - IK08 Fali töltőállomás, mely a kat. szám 0 590 52 tartóoszloppal állóvá alakítható 3,7/4,6 kW - 16/20 A Egy jármű töltéséhez
1	0 590 71N	7,4 kW - 32 A Teljesítmény beállítás: - 3,7/4,6/5,7/7,4 kW - 16/20/25/32 A Egy jármű töltéséhez

Csom.	Kat. szám	Műanyag háromfázisú töltőállomás - 3. üzemmódu
1	0 590 07N	IP44 - IK08 Fali töltőállomás, mely a kat. szám 0 590 52 tartóoszloppal állóvá alakítható 22 kW - 32 A Teljesítmény beállítás: - 11/15/18/22 kW - 16/20/25/32 A Egy jármű töltéséhez

(1) A ZE Ready 1.2 és EV Ready szabványokkal kompatibilis töltőállomások, a vonatkozó építési előírások alkalmazandók ezekre a termékekre. A ZE Ready és EV Ready a Renault bejegyzett védjegye.

(2) Olyan járművekhez, melyek töltőkábelét Legrand Green'UP csatlakozóval látták el

Green'UP™ Prémium töltőállomások

tartozékok a fali rögzítéshez és töltőoszloppá alakításhoz



0 590 52

Geometriai méretek (204-205. oldal)

Csom.	Kat. szám	Tartozékok a fali rögzítéshez és töltőoszloppá alakításhoz
1	0 590 52	Műanyag töltőállomásokhoz Tartóoszlop műanyag töltőállomásokhoz Plexo ³ kiselosztók fogadására alkalmas [kat. szám 6 019 74/76/78]
1	0 590 53	Fém töltőállomásokhoz Fali rögzítőkészlet fém burkolattal
1	0 590 54	Tartóoszlop fém töltőállomásokhoz Fém burkolattal Lehetőség van szerelő lapon vagy fém kereten a védelmek elhelyezésére. Külön rendelhető, méretek megegyeznek az Atlantic 600x400-as dobozával. Lásd nagykatalógus vagy e-katalógus.

Green'UP™ Prémium töltőállomások

kommunikációs kiegészítők



Azonosítás RFID kártyával
0 590 59 + 0 590 56



0 767 11

Csom.	Kat. szám	Kommunikációs szett
1	0 590 56	A töltőállomás funkcióinak eléréséhez és a távoli konfiguráláshoz LAN (RJ45) vagy WIFI hálózaton keresztül okostelefon vagy számítógép segítségével Hozzáférések kezelése: kapcsolat központi kártyaolvasó rendszerekkel (kat. szám 0 767 04 vagy önálló kártyaolvasó Wiegand protokollal) IP kommunikáció Töltőállomások csatlakoztatása az LAN hálózathoz és a kompatibilitás biztosítása az alábbi kommunikációs szabványokkal: - OCPP 1.5 és 2.0 - MODBUS RS485 (1 MODBUS cím / töltő)
1	0 590 59	RFID olvasó RFID rendszer (azonosítás RFID kártyával, beépített RFID olvasó) csak fém töltőállomások esetén kommunikációs modullal együtt kat. szám 0 590 56 1 kártyával az aktiváláshoz További ISO formátumú MIFARE technológiával működő kártyák: kat. szám 0 767 11/12/13
1	0 767 11	13.56 MHz-es RFID kártya ISO szabványméretű kártya 50 x 80 mm 13.56 MHz MIFARE kártya
1	4 149 47	Kommunikáció és távfelügyelet Webszerverek Lehetővé teszi a készülékek távfelügyeletét internetes felületen keresztül számítógépen, okos telefonon, illetve tablet gépen (Ipad, Archos... stb.) Tápegység: 9 - 28V AC vagy DC 1 467 21 külön rendelhető Multifunkcionális mérők és fogyasztásmérők egyaránt rácsatlakoztathatóak Védelem (DX ³ bővítő beépített mérő modullal DPX ³ és DMX ³ EMDX ³ multifunkciós mérők, CX ³ EMS rendszer és Green'UP töltők, Direkt LAN csatlakozás) Max. 10 Modbus címhez vagy 10 impulzus kimenetű számlálóhoz
1	4 149 48	Max. 32 Modbus címhez vagy 32 impulzus kimenetű számlálóhoz
1	4 149 49	Max. 255 Modbus címhez vagy 255 impulzus kimenetű számlálóhoz

Telepítési elv

Megjegyzés: a 2 jármű töltésére alkalmas töltőállomások esetén a kábelezést duplán kell kiépíteni. Javasolt túlfeszültség-levezetők beépítése.

Egyfázisú töltőállomások - 3. üzemmód

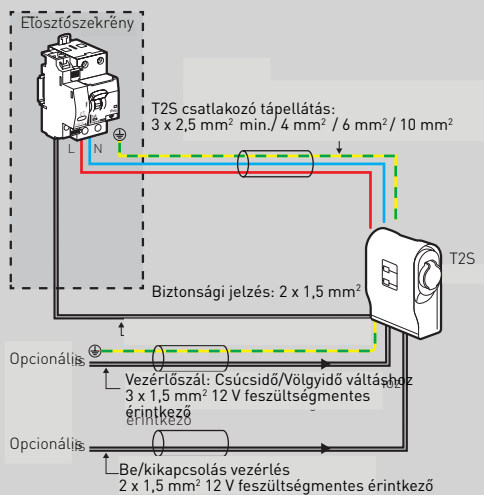

Kat. szám	0 580 00N / 0 590 05N		0 580 01N / 0 590 06N			
Teljesítmény (kW)	3.7	4.6	3.7	4.6	5.8	7.4
Névleges áram (A)	16	20	16	20	25	32
T2S - kismegszakító	20 A, C	25 A, C	20 A, C	25 A, C	32 A, C	40 A, C
ÁVK	30 mA F típus (volt Hpi)		30 mA F típus (volt Hpi)			
T2S - kombinált ÁVK	4 111 06	4 111 07	4 111 06	4 111 07	4 111 08	4 111 09
T2S - min. keresztmetszet (mm²)	2.5	4	2.5	4	6	10
Kioldó / hibajelző	4 062 76	4 062 76	4 062 76	4 062 76	4 062 76	4 062 76
Túlfeszültség védelem	0 039 51	0 039 51	0 039 51	0 039 51	0 039 51	0 039 51

Egyfázisú töltőállomások - 2. és 3. üzemmód

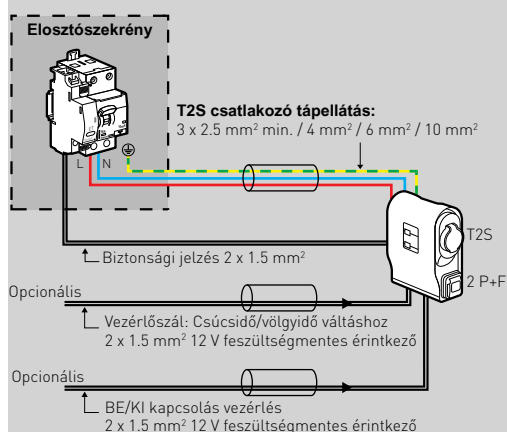

Kat. szám	0 580 30N / 0 590 70N		0 580 35N / 0 590 71N			
Teljesítmény (kW)	3.7	4.6	3.7	4.6	5.8	7.4
Névleges áram (A)	16	20	16	20	25	32
T2S - kismegszakító	20 A, C	25 A, C	20 A, C	25 A, C	32 A, C	40 A, C
ÁVK	30 mA F típus (volt Hpi)		30 mA F típus (volt Hpi)			
T2S - kombinált ÁVK	4 111 06	4 111 07	4 111 06	4 111 07	4 111 08	4 111 09
T2S - min. keresztmetszet (mm²)	2.5	4	2.5	4	6	10
Kioldó / hibajelző	4 062 76	4 062 76	4 062 76	4 062 76	4 062 76	4 062 76
2P+F - javasolt kismegszakító	beépítve	beépítve	beépítve	beépítve	beépítve	beépítve
Javasolt túlfeszültség levezető ⁽¹⁾	0 039 51	0 039 51	0 039 51	0 039 51	0 039 51	0 039 51

Egyfázisú töltőállomások - 2. és 3. üzemmód

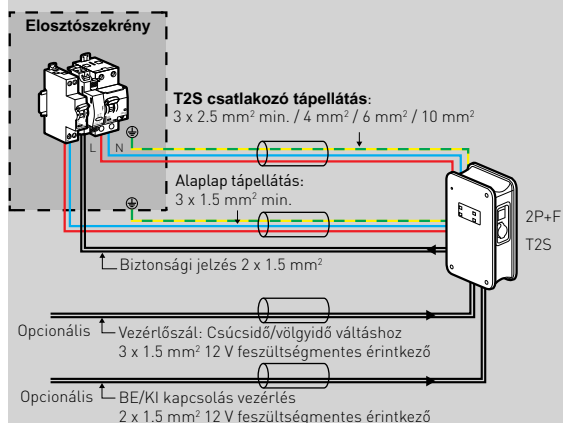

Kat. szám	0 580 41N/42N		0 580 43N/44N			
Teljesítmény (kW)	3.7	4.6	3.7	4.6	5.8	7.4
Névleges áram (A)	16	20	16	20	25	32
T2S - kismegszakító	20 A, C	25 A, C	20 A, C	25 A, C	32 A, C	40 A, C
ÁVK	30 mA F típus (volt Hpi)		30 mA F típus (volt Hpi)			
T2S - kombinált ÁVK	4 111 06	4 111 07	4 111 06	4 111 07	4 111 08	4 111 09
T2S - min. keresztmetszet (mm²)	2.5	4	2.5	4	6	10
Kioldó / hibajelző	4 062 76	4 062 76	4 062 76	4 062 76	4 062 76	4 062 76
Alaplap tápellátás védelem kialakítás	3 A, C	3 A, C	3 A, C	3 A, C	3 A, C	3 A, C
ÁVK	30 mA AC típus		30 mA AC típus			
Alaplap tápellátás ÁVK (6000/10 kA)	4 109 97	4 109 97	4 109 97	4 109 97	4 109 97	4 109 97
Alaplap tápellátás min. keresztmetszet (mm²)	1.5	1.5	1.5	1.5	1.5	1.5
2P+F - javasolt kismegszakító	beépítve	beépítve	beépítve	beépítve	beépítve	beépítve
Javasolt túlfeszültség levezető ⁽¹⁾	0 039 51	0 039 51	0 039 51	0 039 51	0 039 51	0 039 51

[1] A túlfeszültség levezetőket a szabvány szerint kell kialakítani, illeszteni a meglévő rendszerhez.



Green'UP™ Prémium töltőállomások

elektromos járművek töltéséhez (folytatás)

Telepítési elv (folytatás)

Megjegyzés: a 2 jármű töltésére alkalmas töltőállomások esetén a kábelelést duplán kell kiépíteni. Javasolt túlfeszültség-levezetők beépítése.

Háromfázisú töltőállomások:

Műanyag

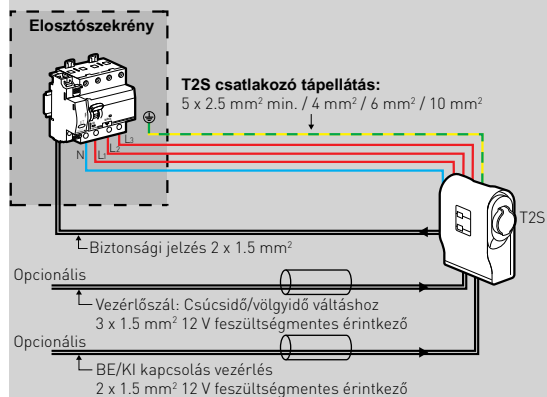

Kat. szám	0 580 02N / 0 590 07N			
Teljesítmény (kW)	11	15	18	22
Névleges áram (A)	16	20	25	32
T2S - védelem	20 A, C	25 A, C	32 A, C	40 A, C
ÁVK	30 mA F típus (volt Hpi)			
T2S - kombinált ÁVK	4 112 45	4 112 46	4 112 47	4 079 32 + 4 105 34
T2S - min. keresztmetszet (mm²)	2.5	4	6	10
Kioldó/biztonsági jelzés	4 062 76	4 062 76	4 062 76	4 062 76
Javasolt túlfeszültség levezető ⁽¹⁾	0 039 53	0 039 53	0 039 53	0 039 53

Fém

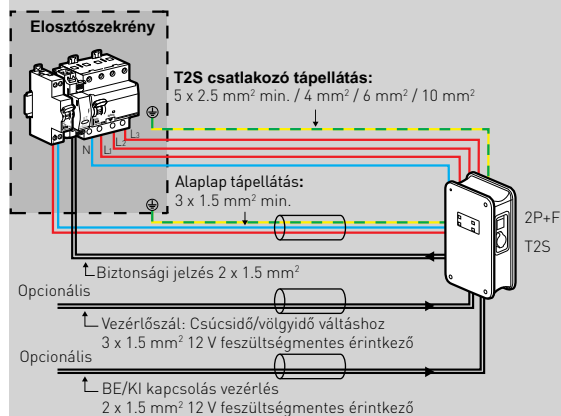

Kat. szám	0 580 48N/49N			
Teljesítmény (kW)	11	15	18	22
Névleges áram (A)	16	20	25	32
T2S - kismegszakító	20 A, C	25 A, C	32 A, C	40 A, C
ÁVK	30 mA F típus (volt Hpi)	30 mA F típus (volt Hpi)	30 mA F típus (volt Hpi)	30 mA F típus (volt Hpi)
T2S - kombinált ÁVK	4 112 45	4 112 46	4 112 47	4 079 32 + 4 105 34
T2S - min. keresztmetszet (mm²)	2.5	4	6	10
Kioldó / hibajelző	4 062 76	4 062 76	4 062 76	4 062 76
Alaplap tápellátás védelem kialakítás	3 A, C	3 A, C	3 A, C	3 A, C
ÁVK	30 mA AC típus	30 mA AC típus	30 mA AC típus	30 mA AC típus
Alaplap tápellátás ÁVK (6000/10 kA)	4 109 97	4 109 97	4 109 97	4 109 97
Alaplap tápellátás min. keresztmetszet (mm²)	1.5	1.5	1.5	1.5
2P+F - védelem	beépítve	beépítve	beépítve	beépítve
Javasolt túlfeszültség levezető ⁽¹⁾	0 039 53	0 039 53	0 039 53	0 039 53

[1] A túlfeszültség levezetőket a szabvány szerint kell kialakítani, illeszteni a meglévő rendszerhez.

Geometriai méretek és rögzítés műanyag töltőállomások esetén (mm)

Fali töltőállomások

Kat. szám 0 580 00N/01N/02N/30N/35N
0 590 02N/05N/06N/70N/71N

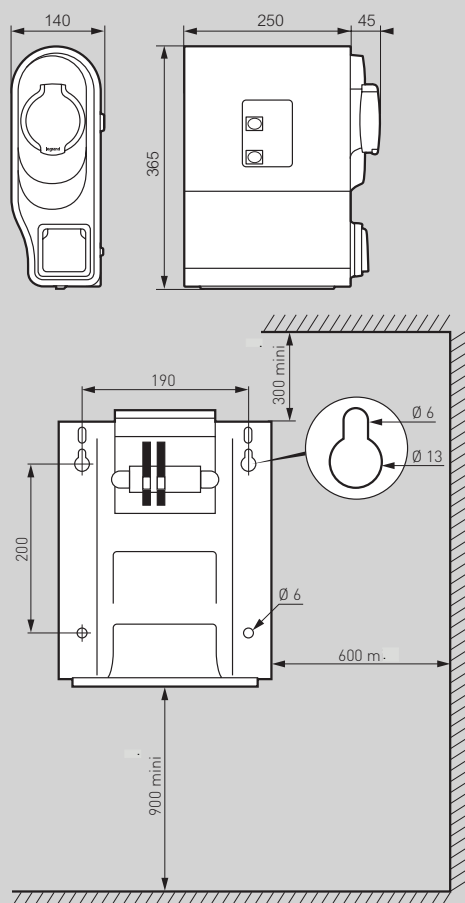

Töltőoszlopok

Kat. szám 0 580 00N/01N/02N/30N/35N + 0 590 52
0 590 02N/05N/06N/70N/71N + 0 590 52

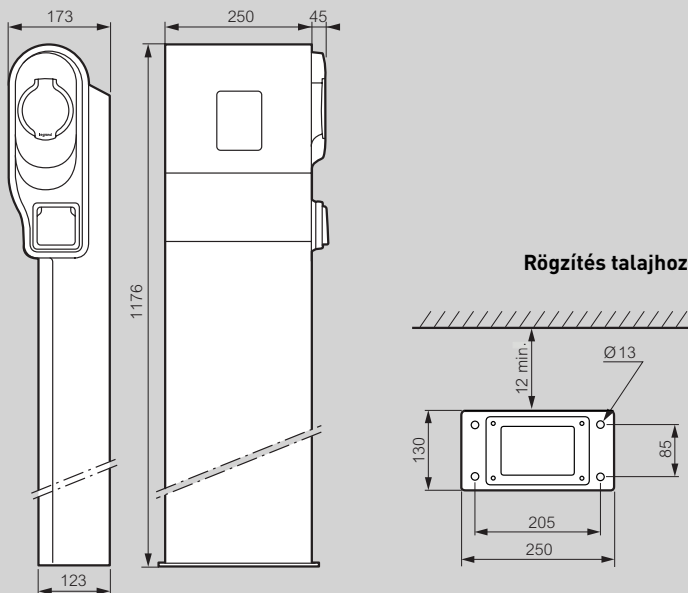

A ZE Ready 1.2 és EV Ready szabványokkal kompatibilis töltőállomások, a vonatkozó építési előírások alkalmazandók ezekre a termékekre. A ZE Ready és EV Ready a Renault bejegyzett védjegye.



Green'UP™ Prémium töltőállomások

elektromos járművek töltéséhez (folytatás)

Geometriai méretek és rögzítés fém töltőállomások esetén

Fali töltőállomások burkolattal

Kat. szám 0 580 41N/42N/43N/44N/48N/49N + 0 590 53

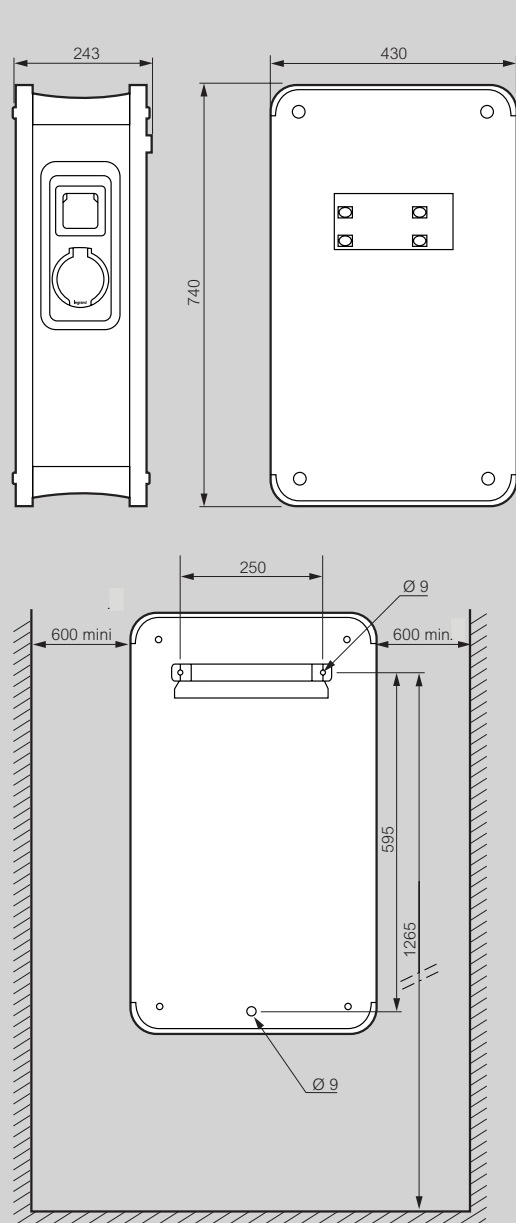

Töltőoszlopok burkolattal

Kat. szám 0 580 41N/42N/43N/44N/48N/49N + 0 590 54

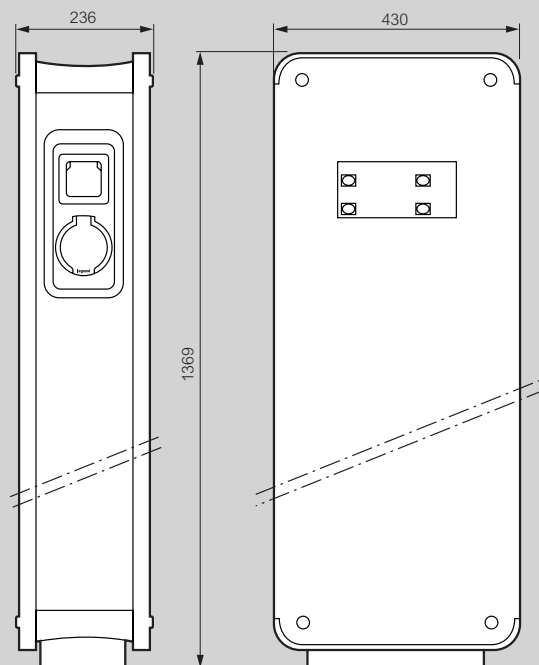

Rögzítés talajhoz

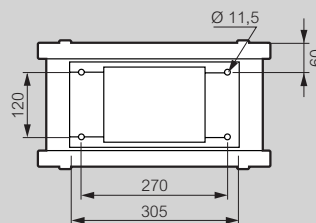

A folyamatos fejlesztési politikájának megfelelően a Legrand fenntartja a jogot, hogy előzetes értesítés nélkül megváltoztassa a műszaki leírásokat és a terveket.

A dokumentációban szereplő összes ábra, leírás és műszaki információ útmutatóként szolgál, nem tekinthető jogilag kötelező érvényűnek a Legrandra nézve.

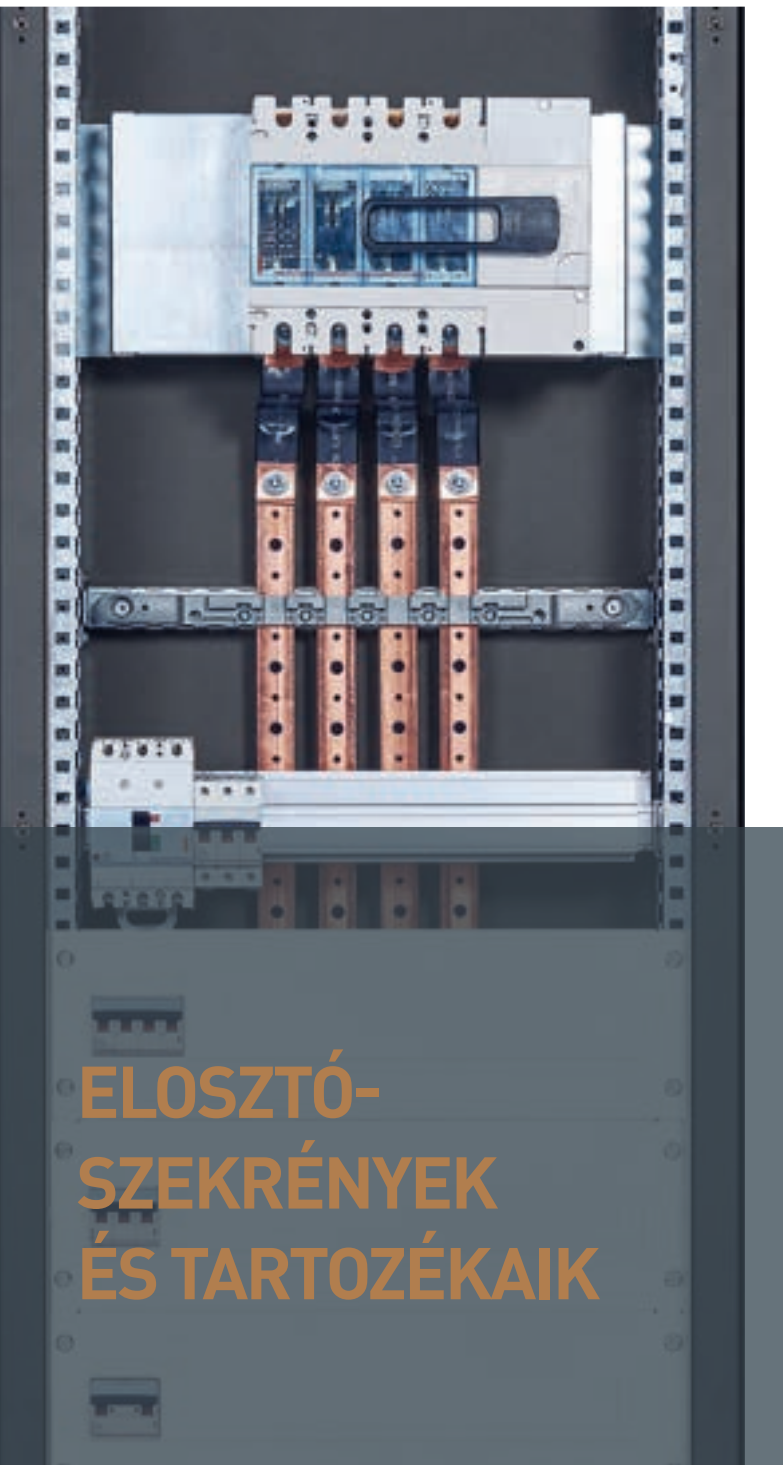

ELOSZTÓ- SZEKRÉNYEK ÉS TARTOZÉKAIK

XL³S és XL³ falí és álló elosztószekekények



212. oldal
XL³ S 160 falí elosztószekekény

Altis, Atlantic, Marina szerelőlapos elosztószekekények és ipari dobozok



290. oldal
Altis monoblokk és sorolható univerzális elosztószekekények

Fűtés és szellőztetés



326. oldal
Ventilatorok szellőzőjárattal

Falon kívüli és süllyesztett műanyag kiselosztó szekekények



332. oldal
Kiselosztó kiválasztási táblázat



346. oldal
Plexo³ vízmentes kiselosztók

Hagyományos és optimalizált elosztási rendszerek



350. oldal
Fogas és villás fésűs sínek és elosztókapcsok



360. oldal
VX³/HX³ elosztóblokkok

KIEMELT TERMÉKEK



XL³ S 160
Fali elosztószekekények
(212. oldal)



XL³ S 630
elosztó szekekények 630A-ig
(216. oldal)



216. oldal
XL³S 630
fali és álló
elosztószekrények



230. oldal
XL³S 4000 álló
elosztószekrények



ÚJDONSÁG
252. oldal
XL³S 630 és 4000
gyűjtősín kiválasztási
táblázat



288. oldal
XL³ fali és álló
elosztószekrények



298. oldal
Atlantic univerzális
fém elosztószekrények



305. oldal
Marina időjárásálló
műanyag
elosztószekrények



322. oldal
Kalapsínek és egyéb
szerelési kiegészítők



323. oldal
Fém- és műanyag ipari
dobozok



330. oldal
Fűtő és szellőztető
kiegészítők



326. oldal
Hőcserélők és
klímaberendezések



333. oldal
Ekinoxe burkolatok



334. oldal
Practibox S falon kívüli,
tégla- és gipszkarton
falba süllyesztett
kiselosztók



341. oldal
Nedbox süllyesztett
kiselosztók



342. oldal
Practibox³ süllyesztett
kiselosztók



346. oldal
Drivia 13 falon kívüli
kiselosztók



348. oldal
XL³ 125 falon kívüli
kiselosztók



ÚJDONSÁG
351. oldal
Moduláris
elosztóblokkok



364. oldal
Nagy teljesítményű
elosztóblokkok

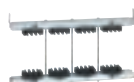

366. oldal
Gyűjtősínezés
6300 A-ig



359. oldal
Tömör és hajlékony
rézsínek és alumínium
profilsínek



364. oldal
VX³ és HX³ optimalizált
elosztási rendszerek



Fűtés és szellőztetés
Hőcserélők és
klímaberendezések
(330. oldal)



Practibox S
falon kívüli, tégla-
és gipszkarton falba
süllyesztett kiselosztók
(334. oldal)

XL³ S

Elosztószekrények: stabil & sokoldalú

XL³ S termékcsalád tervezésénél a berendezés gyártók munkájának megkönnyítését tűztük ki célul.

Szilárdság, sokoldalúság és megbízhatóság jelzők mellett számos időtakarékos kiegészítő is bővíti az új, gyárilag szerelt termékcsalád előnyeit.

3 különböző léptékű fém tokozat a lehető legjobban illeszkedik az Ön projektjeihez 160 A-tól 4000 A-ig, legyen szó lakóépületekről, irodaházakról, hotelekről vagy akár bevásárlóközpontokról.

XL³ S 160 előszerelt elosztószekrények 160 A-ig (212-215. old)



- IP 30 ajtó nélkül / IP 40 ajtóval
- 24 vagy 36 modul szélesség soronként
- Falon kívüli vagy süllyesztett kivitel
- 3 pozíciós kalapsínekkel és homloklappal felszerelve
- Fém vagy üveg ajtók külön rendelhetők
- Képes fogadni moduláris készülékeket, DRX 125 és DPX³ kompakt megszakítókat

Soronkénti modulszám	24	36
Sorok száma	2 -8	4-8
Teljes modul kapacitás	48-192	144-288



XL³ S 630 előszerelt elosztószekrények 630 A-ig (216-229. old)

XL³ S 4000 elosztószekrények 4000 A-ig (230-247. old)



- IP 30 ajtó nélkül / IP 40 ajtóval
- 16, 24 vagy 36 modulos szélesség soronként
- Homloklaptartókkal és funkcionális tartókkal felszerelve
- Fém vagy üvegezett ajtók, oldallapok külön rendelhetők
- Védelmi készülékek fogadása 630 A-ig

- IP 30 ajtó nélkül / IP 40 ajtóval
- 16, 24 vagy 36 modulos szélesség soronként
- Fém vagy üvegezett ajtó, oldal- és hátlapok, homloklap tartók és funkcionális tartók, külön rendelhetők
- Védelmi készülékek fogadása 4000 A-ig

Soronkénti modulszám Hasznos szélesség (mm)	Hasznos magasság (mm)	
	Tokozat	Külső kábeltok
16 modul 350 mm	750	750
	900	900
	1050	1050
	1200	1200
24 modul 500 mm	1350	1350
	1500	1500
	1650	1650
36 modul 700 mm	1800	1800
	1950	1950
	2100	2100
	2250	2250

Soronkénti modulszám Hasznos szélesség (mm)	Mélység (mm)	Hasznos magasság (mm)	
		Tokozat	Külső kábeltok
16 modul 350 mm			
24 modul 500 mm	400	1800	1800
		2000	2000
36 modul 700 mm	800		

XL³ S 160 - soronként 24 modul

„előszerelt” fém elosztószekrények



3 372 04



3 372 24

Műszaki jellemzők **216. oldal**

└ Kalapsínnel felszerelt (150 mm rögzítési távolság) és teljes magasságú előlapokkal ellátott szekrények

Az ajtókat és a sorkapcsokat külön kell rendelni

DPX³ 160 és moduláris védelmi készülékek fogadása

IEC 61439-2 és -3 szabvány szerinti összeállítás kialakításához

IP40 ajtóval

IP30 ajtó nélkül

Kikönyvitések alul és felül a kábelek bevezetéséhez

Lina 25 kábelcsatorna fogadására alkalmas

Csom. Kat. szám **Falon kívüli, soronként 24 modul**

Csom.	Kat. szám	Előlapok és szekrényttest: RAL 9003					
		Sorok száma	Modulok száma	Magasság (mm)	Szélesség (mm)	Mélység (mm)	
1	3 372 02	2	48	440	595	135	
1	3 372 03	3	72	590	595	135	
1	3 372 04	4	96	740	595	135	
1	3 372 05	5	120	890	595	135	
1	3 372 06	6	144	1040	595	135	
1	3 372 07	7	168	1190	595	135	
1	3 372 08	8	192	1340	595	135	

Csom. Kat. szám **Süllyesztett, soronként 24 modul**

Csom.	Kat. szám	Rögzítőkörmökkel felszerelve Előlapok: RAL 9003					
		Sorok száma	Modulok száma	Magasság (mm)	Szélesség (mm)	Mélység (mm)	
1	3 372 22	2	48	512	667	138	
1	3 372 23	3	72	662	667	138	
1	3 372 24	4	96	812	667	138	
1	3 372 25	5	120	962	667	138	
1	3 372 26	6	144	1112	667	138	
1	3 372 27	7	168	1262	667	138	
1	3 372 28	8	192	1412	667	138	

XL³ S 160 - soronként 36 modul

„előszerelt” fém elosztószekrények



3 372 14



3 372 34

Műszaki jellemzők **216. oldal**

└ kalapsínekkel felszerelt (150 mm rögzítési távolság) és teljes magasságú előlapokkal ellátott szekrények

Az ajtókat és a sorkapcsokat külön kell rendelni

DPX³ 160 és moduláris védelmi készülékek fogadása

IEC 61439-2 és -3 szabvány szerinti összeállítás kialakításához

IP40 ajtóval

IP30 ajtó nélkül

Kikönnnyítések alul és felül a kábelek bevezetéséhez

Lina 25 kábelcsatorna fogadására alkalmas

Csom. Kat. szám **Falon kívüli, soronként 36 modul**

Csom.	Kat. szám	Sorok száma	Modulok száma	Magasság (mm)	Szélesség (mm)	Mélység (mm)	Előlapok és szekrényttest: RAL 9003
1	3 372 14	4	144	740	810	135	
1	3 372 15	5	180	890	810	135	
1	3 372 16	6	216	1040	810	135	
1	3 372 17	7	252	1190	810	135	
1	3 372 18	8	288	1340	810	135	

Csom. Kat. szám **Süllyesztett, soronként 36 modul**

Csom.	Kat. szám	Sorok száma	Modulok száma	Magasság (mm)	Szélesség (mm)	Mélység (mm)	Rögzítőkörmökkel felszerelve Előlapok: RAL 9003
1	3 372 34	4	144	812	883	138	
1	3 372 35	5	180	962	883	138	
1	3 372 36	6	216	1112	883	138	
1	3 372 37	7	252	1262	883	138	
1	3 372 38	8	288	1412	883	138	



3 372 54



3 372 64



3 372 74



3 372 84



0 203 99

Csom.	Kat. szám	Fém ajtók
		3 397 10 kat. számú fogantyúval felszerelve
		Soronként 24 modulból álló szekrényekhez (modulok száma) széles szekrényhez
1	3 372 52	2 x 24
1	3 372 53	3 x 24
1	3 372 54	4 x 24
1	3 372 55	5 x 24
1	3 372 56	6 x 24
1	3 372 57	7 x 24
1	3 372 58	8 x 24
		Soronként 36 modulból álló szekrényekhez
1	3 372 64	4 x 36
1	3 372 65	5 x 36
1	3 372 66	6 x 36
1	3 372 67	7 x 36
1	3 372 68	8 x 36
		Üvegezett ajtók
		3 397 10 kat. számú fogantyúval felszerelve
		Soronként 24 modulból álló szekrényekhez (modulok száma) széles szekrényhez
1	3 372 72	2 x 24
1	3 372 73	3 x 24
1	3 372 74	4 x 24
1	3 372 75	5 x 24
1	3 372 76	6 x 24
1	3 372 77	7 x 24
1	3 372 78	8 x 24
		Soronként 36 modulból álló szekrényekhez
1	3 372 84	4 x 36
1	3 372 85	5 x 36
1	3 372 86	6 x 36
1	3 372 87	7 x 36
1	3 372 88	8 x 36
		Tartalék fogantyúk
1	3 397 10	Fogantyú XL ³ S 160 ajtóhoz
1	3 397 15	405-ös típusú kulcsos hengerzár 2 kulccsal
		Tartozékok
1	3 374 04	Soroló készlet Két falon kívüli XL ³ S 160 szekrény függőleges sorolásához
1	3 374 00	Fali rögzítőtalpak 4 db-os fali rögzítőkészlet
1	3 374 06	Rögzítőkészlet üreges falba szereléshez Rögzítőkészlet XL ³ S 160 süllyesztett szekrények üreges falba szereléséhez
1	3 374 05	Kábelcsatorna tartó 2 db kábelcsatorna tartó
		Szerelőlap és előlap DPX³ 160 kompakt megszakítóhoz
1	3 374 10	Soronként 24 modulból álló XL ³ S 160 szekrényekhez
1	3 374 11	Soronként 36 modulból álló XL ³ S 160 szekrényekhez

Csom.	Kat. szám	Sínmagasító készlet DPX ³ 160 készülékhez																			
1	3 374 07	A 4 kalapsín megfelelő magasságra állítása a DPX ³ 160 kompakt megszakítók fogadásához. Soronként 24 és 36 modulból álló XL ³ S 160 szekrényekhez																			
		Öntapadó tervtartók																			
		Nyitott - RAL 7035																			
		<table border="1"> <thead> <tr> <th colspan="2">Külső méretek</th> <th colspan="2">Belső méretek</th> <th rowspan="2">Mélység (mm)</th> </tr> <tr> <th>Magasság (mm)</th> <th>Szélesség (mm)</th> <th>Magasság (mm)</th> <th>Szélesség (mm)</th> </tr> </thead> <tbody> <tr> <td>235</td> <td>340</td> <td>200</td> <td>310</td> <td>18</td> </tr> <tr> <td>165</td> <td>260</td> <td>130</td> <td>230</td> <td>18</td> </tr> </tbody> </table>	Külső méretek		Belső méretek		Mélység (mm)	Magasság (mm)	Szélesség (mm)	Magasság (mm)	Szélesség (mm)	235	340	200	310	18	165	260	130	230	18
Külső méretek		Belső méretek		Mélység (mm)																	
Magasság (mm)	Szélesség (mm)	Magasság (mm)	Szélesség (mm)																		
235	340	200	310	18																	
165	260	130	230	18																	
20	0 365 80																				
20	0 365 81																				
1	0 365 82	Zárt - RAL 7035 Merev, műanyag, IP50 Belső méretek: 324 x 120 x 18 mm																			
10	0 097 99	Átlátszó Hajlékony műanyag, A4 - 305 x 220 mm																			
		Sínmagasító																			
1	3 382 40	Moduláris készülékek és DPX ³ 160/250 kompakt megszakítók ugyanazon a sínen történő egymás mellé helyezéséhez. Hossz: 349mm alumínium																			
1	3 382 41	Moduláris készülékek és DRX kompakt megszakítók ugyanazon a sínen történő egymás mellé helyezéséhez. Hossz: 360mm műanyag																			
1	3 382 42	DRX és DPX ³ 160/250 kompakt megszakítók ugyanazon a sínen történő egymás mellé helyezéséhez. Hossz: 360mm műanyag																			
		Fehér - RAL 9003 modultakarók																			
20	0 016 60	5 modul széles. Szétválasztható modulokra vagy félmodulokra																			
20	3 397 54	24 modul széles, tetszés szerint méretre szabható modultakaró																			
		Öntapadós címketartó																			
		Címkéket tartalmazó csíkkal a beépített készülékek előlapon történő jelöléséhez																			
10	3 397 55	24 modul																			
10	3 397 56	36 modul																			
		Védővezetők bekötése																			
		Kiegészítő sárgaréz sín Védővezetőhöz. Rögzítőtalpakokkal szerelhető fel																			
1	0 373 00	24 modul széles szekrényhez 36 x Ø5,3mm és 2 x Ø9mm és 2 x Ø6,5mm a rögzítéshez, 12x 6,5mm keresztmetszet																			
1	3 397 57	36 modul széles szekrényhez 58 x Ø5,3mm és 2 x Ø9mm és 2 x Ø6,5mm a rögzítéshez, 12x6,5mm keresztmetszet																			
1	3 397 53	EPH vezeték Hosszúság: 350 mm. Keresztmetszet: 6 mm ²																			

XL³ S 160

műszaki jellemzők

Falon kívüli elosztószekrények méretei

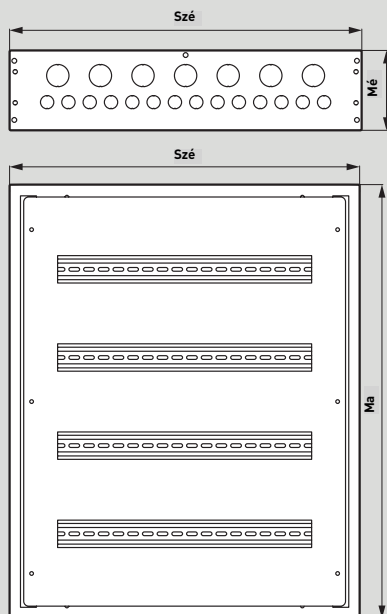

Soronként 24 modulós szekrényekhez

Kat. szám	Ma (mm)	Szé (mm)	Mé (mm)
3 372 02	440	595	135
3 372 03	590	595	135
3 372 04	740	595	135
3 372 05	890	595	135
3 372 06	1040	595	135
3 372 07	1190	595	135
3 372 08	1340	595	135

Soronként 36 modulós szekrényekhez

Kat. szám	Ma (mm)	Szé (mm)	Mé (mm)
3 372 14	740	810	135
3 372 15	890	810	135
3 372 16	1040	810	135
3 372 17	1190	810	135
3 372 18	1340	810	135

Süllyesztett elosztószekrények méretei

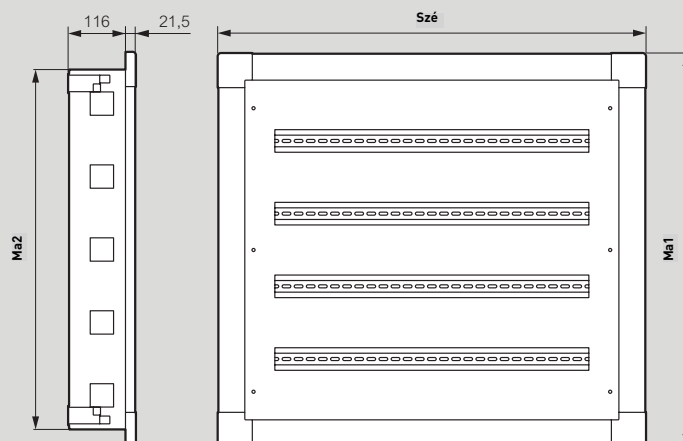

Soronként 24 modulós szekrényekhez

Kat. szám	Ma1 (mm)	Ma2 (mm)	Szé (mm)
3 372 22	512	440	667
3 372 23	662	590	667
3 372 24	812	740	667
3 372 25	962	890	667
3 372 26	1112	1040	667
3 372 27	1262	1190	667
3 372 28	1412	1340	667

Soronként 36 modulós szekrényekhez

Kat. szám	Ma1 (mm)	Ma2 (mm)	Szé (mm)
3 372 34	812	740	883
3 372 35	962	890	883
3 372 36	1112	1040	883
3 372 37	1262	1190	883
3 372 38	1412	1340	883

KÉSZÜLÉK	SZEKRÉNY	POZÍCIÓ	KONFIGURÁCIÓ
			RÖGZÍTÉS SÍNEN
KISMEGSZAKÍTÓK	16 modul széles	Függőleges	-
	24 modul széles	Függőleges	-
	36 modul széles	Függőleges	-
DPX ³ 160	16 modul széles	Függőleges	Oldalsó motoros hajtás nélkül
		Függőleges	ÁVK-val oldalsó motoros hajtás nélkül
		Függőleges	Oldalsó motoros hajtással
	24 modul széles	Függőleges	Oldalsó motoros hajtás nélkül
		Függőleges	ÁVK-val oldalsó motoros hajtás nélkül
		Függőleges	Oldalsó motoros hajtással
	36 modul széles	Függőleges	Oldalsó motoros hajtás nélkül
		Függőleges	ÁVK-val oldalsó motoros hajtás nélkül
		Függőleges	Oldalsó motoros hajtással
DPX ³ 250	16 modul széles	Függőleges	Oldalsó motoros hajtás nélkül
		Függőleges	ÁVK-val oldalsó motoros hajtás nélkül
		Függőleges	Oldalsó motoros hajtással
		Függőleges	ÁVK-val és kapocstakaróval
	24 modul széles	Függőleges	Oldalsó motoros hajtás nélkül
		Függőleges	ÁVK-val oldalsó motoros hajtás nélkül
		Függőleges	Oldalsó motoros hajtással
		Függőleges	ÁVK-val és kapocstakaróval
	36 modul széles	Függőleges	Oldalsó motoros hajtás nélkül
		Függőleges	ÁVK-val oldalsó motoros hajtás nélkül
		Függőleges	Oldalsó motoros hajtással
		Függőleges	ÁVK-val és kapocstakaróval
			RÖGZÍTÉS SZERELŐLAPON
DPX ³ 160	16 modul széles	Vízszintes	3P
			4P, ÁVK-val vagy anélkül
	24 modul széles	Vízszintes	3P
			4P, ÁVK-val vagy anélkül
	36 modul széles	Vízszintes	3P
			4P, ÁVK-val vagy anélkül
	16 modul széles	Függőleges	3P vagy 4P
			4P, ÁVK-val
	24 modul széles	Függőleges	3P
			4P
	36 modul széles	Függőleges	4P, ÁVK-val
			3P
DPX ³ 250	16 modul széles	Vízszintes	3P
			3P vagy 4P, ÁVK-val vagy anélkül
	24 modul széles	Vízszintes	3P
			3P vagy 4P, ÁVK-val vagy anélkül
	36 modul széles	Vízszintes	3P
			3P vagy 4P, ÁVK-val vagy anélkül
	16 modul széles	Függőleges	3P vagy 4P
			4P, ÁVK-val
	24 modul széles	Függőleges	3P
			4P
	36 modul széles	Függőleges	4P, ÁVK-val
			3P
DRX 250 HP	16 modul széles	Vízszintes	3P
			4P, ÁVK-val vagy anélkül
	24 modul széles	Vízszintes	3P
			4P, ÁVK-val vagy anélkül
	36 modul széles	Vízszintes	3P
			4P, ÁVK-val vagy anélkül
	16 modul széles	Függőleges	3P
			4P, ÁVK-val vagy anélkül
	24 modul széles	Függőleges	3P
			4P, ÁVK-val vagy anélkül
	36 modul széles	Függőleges	3P
			4P, ÁVK-val vagy anélkül

	RÖGZÍTŐ ESZKÖZÖK			ELŐLAPOK	
	SÍN	SZERELŐLAP	RÖGZÍTŐELEM RÖGZÍTÉS SÍNEN	MAGASSÁG (mm)	
3 382 20	-	-	150	3 382 51	
3 382 23	-	-	150	3 382 52	
3 382 26	-	-	150	3 382 53	
3 382 20 + 4 210 71	-	-	300	3 382 71	
3 382 20 + 4 210 73	-	-	300	3 382 71	
3 382 20 + 4 210 68	-	-	300	3 382 71	
3 382 23 + 4 210 71	-	-	300	3 382 72	
3 382 23 + 4 210 73	-	-	300	3 382 72	
3 382 23 + 4 210 68	-	-	300	3 382 72	
3 382 26 + 4 210 71	-	-	300	3 382 73	
3 382 26 + 4 210 73	-	-	300	3 382 73	
3 382 26 + 4 210 68	-	-	300	3 382 73	
3 382 20 + 4 210 72	-	-	300	3 382 71	
3 382 20 + 4 210 74	-	-	300	3 382 71	
3 382 20 + 4 210 69	-	-	300	3 382 71	
3 382 20 + 4 210 74	-	-	400	3 382 81	
3 382 23 + 4 210 72	-	-	300	3 382 72	
3 382 23 + 4 210 74	-	-	300	3 382 72	
3 382 23 + 4 210 69	-	-	300	3 382 72	
3 382 23 + 4 210 74	-	-	400	3 382 82	
3 382 26 + 4 210 72	-	-	300	3 382 73	
3 382 26 + 4 210 74	-	-	300	3 382 73	
3 382 26 + 4 210 69	-	-	300	3 382 73	
3 382 26 + 4 210 74	-	-	400	3 382 83	
RÖGZÍTÉS SZERELŐLAPON					
-	3 383 00	-	100	3 383 50	
-	3 383 01	-	150	3 383 51	
-	3 383 03	-	100	3 383 53	
-	3 383 04	-	150	3 383 54	
-	3 383 06	-	100	3 383 56	
-	3 383 07	-	150	3 383 57	
-	3 383 20	-	300	3 382 71	
-	3 383 21	-	300	3 382 71	
-	3 383 23	-	300	3 382 72	
-	3 383 24	-	300	3 382 72	
-	3 383 25	-	300	3 382 72	
-	3 383 26	-	300	3 382 73	
-	3 383 27	-	300	3 382 73	
-	3 383 28	-	300	3 382 73	
-	3 384 00	-	150	3 384 50	
-	3 384 01	-	200	3 384 51	
-	3 384 03	-	150	3 384 53	
-	3 384 04	-	200	3 384 54	
-	3 384 06	-	150	3 384 56	
-	3 384 07	-	200	3 384 57	
-	3 384 20	-	300	3 382 71	
-	3 384 21	-	300	3 382 71	
-	3 384 23	-	300	3 382 72	
-	3 384 24	-	300	3 382 72	
-	3 384 25	-	300	3 382 72	
-	3 384 26	-	300	3 382 73	
-	3 384 27	-	300	3 382 73	
-	3 384 28	-	300	3 382 73	
-	3 386 00	-	150	3 384 50	
-	3 386 01	-	200	3 384 51	
-	3 386 03	-	150	3 384 53	
-	3 386 04	-	200	3 383 54	
-	3 386 06	-	150	3 384 56	
-	3 386 07	-	200	3 384 57	
-	3 386 20	-	300	3 382 71	
-	3 386 21	-	300	3 382 71	
-	3 386 23	-	300	3 382 72	
-	3 386 24	-	300	3 382 72	
-	3 386 26	-	300	3 382 73	
-	3 386 27	-	300	3 382 73	

KÉSZÜLÉK	SZEKRÉNY	POZÍCIÓ	KONFIGURÁCIÓ
			RÖGZÍTÉS SZERELŐLAPON
DPX ³ 250 HP	16 modul széles	Vízszintes	3P 4P, ÁVK-val vagy anélkül
	24 modul széles	Vízszintes	3P 4P, ÁVK-val vagy anélkül
	36 modul széles	Vízszintes	3P 4P, ÁVK-val vagy anélkül
	16 modul széles	Függőleges	3P 4P, ÁVK-val vagy anélkül
	24 modul széles	Függőleges	3P 4P, ÁVK-val vagy anélkül
	36 modul széles	Függőleges	3P 4P, ÁVK-val vagy anélkül
DPX-IS 250	24 modul széles	Vízszintes	3P vagy 4P
	36 modul széles	Vízszintes	3P vagy 4P
	16 modul széles	Függőleges	3P vagy 4P
	24 modul széles	Függőleges	3P vagy 4P
	36 modul széles	Függőleges	3P vagy 4P
DPX ³ 630	16 modul széles	Vízszintes	3P 4 pólusú ÁVK nélkül
	24 modul széles	Vízszintes	3P 4 pólusú ÁVK nélkül
	36 modul széles	Vízszintes	3P 4 pólusú ÁVK nélkül 4P, ÁVK-val
	16 modul széles	Függőleges	3P/4P ÁVK nélkül 4P, ÁVK-val
	24 modul széles	Függőleges	3P/4P ÁVK nélkül 4P, ÁVK-val
	36 modul széles	Függőleges	3P/4P ÁVK nélkül 4P, ÁVK-val
DPX-IS 630	24 modul széles	Vízszintes	3P vagy 4P
	36 modul széles	Vízszintes	3P vagy 4P
	16 modul széles	Függőleges	3P vagy 4P
	24 modul széles	Függőleges	3P vagy 4P
	36 modul széles	Függőleges	3P vagy 4P
SPX 000	16 modul széles	Függőleges	3P
	24 modul széles	Függőleges	3P
	36 modul széles	Függőleges	3P
SPX 00	16 modul széles	Függőleges	3P
	24 modul széles	Függőleges	3P
	36 modul széles	Függőleges	3P
SPX 1	16 modul széles	Függőleges	3P
	24 modul széles	Függőleges	3P
	36 modul széles	Függőleges	3P
SPX 2	16 modul széles	Függőleges	3P
	24 modul széles	Függőleges	3P
	36 modul széles	Függőleges	3P
SPX 3	24 modul széles	Függőleges	3P
	36 modul széles	Függőleges	3P
SPX-D 160	16 modul széles	Függőleges	3P vagy 4P
	24 modul széles	Függőleges	3P vagy 4P
	36 modul széles	Függőleges	3P vagy 4P
RÖGZÍTÉS GYŰJTŐSÍNEN			
SPX 000	16 modul széles	Függőleges	3P
	24 modul széles	Függőleges	3P
	36 modul széles	Függőleges	3P
SPX 00	16 modul széles	Függőleges	3P
	24 modul széles	Függőleges	3P
	36 modul széles	Függőleges	3P
SPX 1	16 modul széles	Függőleges	3P
	24 modul széles	Függőleges	3P
	36 modul széles	Függőleges	3P
SPX 2	16 modul széles	Függőleges	3P
	24 modul széles	Függőleges/Vízszintes ⁽¹⁾	3P
	36 modul széles	Függőleges/Vízszintes ⁽²⁾	3P
SPX 3	24 modul széles	Függőleges/Vízszintes ⁽¹⁾	3P
	36 modul széles	Függőleges/Vízszintes ⁽²⁾	3P

1: Keresztrúddal, kat. szám: 3 379 81
2: Keresztrúddal, kat. szám: 3 379 82

RÖGZÍTŐ ESZKÖZÖK			ELŐLAPOK	
SÍN	SZERELŐLAP	RÖGZÍTŐELEM	MAGASSÁG (mm)	
		RÖGZÍTÉS SZERELŐLAPON		
-	3 386 00	-	150	3 386 50
-	3 386 01	-	200	3 386 51
-	3 386 03	-	150	3 386 53
-	3 386 04	-	200	3 386 54
-	3 386 06	-	150	3 386 56
-	3 386 07	-	200	3 386 57
-	3 386 20	-	300	3 386 70
-	3 386 21	-	300	3 386 71
-	3 386 23	-	300	3 386 73
-	3 386 24	-	300	3 386 74
-	3 386 26	-	300	3 386 76
-	3 386 27	-	300	3 386 77
-	3 389 02	-	300	3 389 42
-	3 389 04	-	300	3 389 44
-	3 389 20	-	300	3 382 71
-	3 389 22	-	300	3 382 72
-	3 389 24	-	300	3 382 73
-	3 387 00	-	150	3 387 50
-	3 387 01	-	200	3 387 51
-	3 387 03	-	150	3 387 53
-	3 387 04	-	200	3 387 54
-	3 387 06	-	150	3 387 56
-	3 387 07	-	200	3 387 57
-	3 387 07	-	200	3 387 58
-	3 387 20	-	400	3 387 70
-	3 387 21	-	600	3 387 71
-	3 387 24	-	400	3 387 74
-	3 387 25	-	600	3 387 75
-	3 387 27	-	400	3 387 77
-	3 387 28	-	600	3 387 78
-	3 390 02	-	300	3 390 41
-	3 390 14	-	300	3 390 43
-	3 390 20	-	400	3 390 50
-	3 390 22	-	400	3 390 52
-	3 390 24	-	400	3 390 54
-	3 392 60	-	300	3 392 70
-	3 392 61	-	300	3 392 71
-	3 392 62	-	300	3 392 72
-	3 392 60	-	300	3 393 00
-	3 392 61	-	300	3 393 01
-	3 392 62	-	300	3 393 02
-	3 393 20	-	400	3 393 30
-	3 393 21	-	400	3 393 31
-	3 393 22	-	400	3 393 32
-	3 393 50	-	400	3 393 60
-	3 393 51	-	400	3 393 61
-	3 393 52	-	400	3 393 62
-	3 393 81	-	400	3 393 91
-	3 393 82	-	400	3 393 92
-	3 394 60	-	300	3 394 71
-	3 394 61	-	300	3 394 73
-	3 394 62	-	300	3 394 75
RÖGZÍTÉS GYŰJTŐSÍNEN				
-	-	3 392 50	300	3 392 70
-	-	3 392 50	300	3 392 71
-	-	3 392 50	300	3 392 72
-	-	3 392 50	300	3 393 00
-	-	3 392 50	300	3 393 01
-	-	3 392 50	300	3 393 02
-	-	3 392 50	400	3 393 30
-	-	3 392 50	400	3 393 31
-	-	3 392 50	400	3 393 32
-	-	3 392 50	400	3 393 60
-	-	3 392 50	400	3 393 61
-	-	3 392 50	400	3 393 62
-	-	3 392 50	400	3 393 91
-	-	3 392 50	400	3 393 92

XL³ S 630

elosztószekrények



3 375 81 + 3 382 00 3 375 82 + 3 382 00 3 375 83 3 375 20 3 378 68

Műszaki jellemzők **201. oldal**

Elosztószekrények függőleges tartóbordákkal felszerelve és előlaprögzítő tartókkal ellátva (az előlapok rögzítőelemeit külön kell rendelni, lásd 35. o)
 Az ajtókat és az oldallapokat külön kell rendelni.
 Védelmi készülékek fogadása 630 A-ig
 IEC 61439-2 szabvány szerinti összeállítás kialakításához
 IP40 ajtóval
 IP30 ajtó nélkül
 Levehető és leválasztható alsó és felső panelek
 Lina 25 kábelcsatorna és IP55 Cabstop kábelbevezető lapok fogadására alkalmas (lásd 36. o)

Csom.	Kat. szám	Elosztószekrények				
		16 modul széles				
		Előlapok: RAL 9003				
		Szekrényttest: RAL 7016				
		Magasság (mm)		Szélesség (mm)		Mélység (mm)
		teljes	előlap	teljes	hasznos	
1	3 375 21	824	750	424	322	249
1	3 375 31	974	900	424	322	249
1	3 375 41	1124	1050	424	322	249
1	3 375 51	1274	1200	424	322	249
1	3 375 61	1424	1350	424	322	249
1	3 375 71	1574	1500	424	322	249
1	3 375 81	1724	1650	424	322	249
1	3 375 91	1874	1800	424	322	249
1	3 376 01	2024	1950	424	322	249
1	3 376 11	2174	2100	424	322	249
1	3 376 21	2324	2250	424	322	249
		24 modul széles				
1	3 375 22	824	750	574	472	249
1	3 375 32	974	900	574	472	249
1	3 375 42	1124	1050	574	472	249
1	3 375 52	1274	1200	574	472	249
1	3 375 62	1424	1350	574	472	249
1	3 375 72	1574	1500	574	472	249
1	3 375 82	1724	1650	574	472	249
1	3 375 92	1874	1800	574	472	249
1	3 376 02	2024	1950	574	472	249
1	3 376 12	2174	2100	574	472	249
1	3 376 22	2324	2250	574	472	249
		36 modul széles				
1	3 375 23	824	750	774	672	249
1	3 375 33	974	900	774	672	249
1	3 375 43	1124	1050	774	672	249
1	3 375 53	1274	1200	774	672	249
1	3 375 63	1424	1350	774	672	249
1	3 375 73	1574	1500	774	672	249
1	3 375 83	1724	1650	774	672	249
1	3 375 93	1874	1800	774	672	249
1	3 376 03	2024	1950	774	672	249
1	3 376 13	2174	2100	774	672	249
1	3 376 23	2324	2250	774	672	249

Csom.	Kat. szám	Belső kábeltekercsek				
		Belső kábeltekercsek bekötő készlet				
		Az XL ³ S 630 szekrények belsejében bal vagy jobb oldalra történő beszereléshez				
		Magasság (mm)		Mélység (mm)		
		teljes	előlap			
1	3 379 32	824	750	249		
1	3 379 33	974	900	249		
1	3 379 34	1124	1050	249		
1	3 379 35	1274	1200	249		
1	3 379 36	1424	1350	249		
1	3 379 37	1574	1500	249		
1	3 379 38	1724	1650	249		
1	3 379 39	1874	1800	249		
1	3 379 40	2024	1950	249		
1	3 379 41	2174	2100	249		
1	3 379 42	2324	2250	249		
		Külső kábeltekercsek				
		Oldalsó kábeltekercsek				
		A szekrények bal vagy jobb oldalára történő szereléshez a 3 379 49/50 kat. számú soroló készlet segítségével				
		Magasság (mm)		Mélység (mm)		
		teljes	előlap	Szélesség teljes (mm)		
1	3 375 20	824	750	324	249	
1	3 375 30	974	900	324	249	
1	3 375 40	1124	1050	324	249	
1	3 375 50	1274	1200	324	249	
1	3 375 60	1424	1350	324	249	
1	3 375 70	1574	1500	324	249	
1	3 375 80	1724	1650	324	249	
1	3 375 90	1874	1800	324	249	
1	3 376 00	2024	1950	324	249	
1	3 376 10	2174	2100	324	249	
1	3 376 20	2324	2250	324	249	
		Oldallapok				
		2 db oldallap				
		Szekrényekhez vagy kábeltekercsekhez, előlap magasság (mm)				
1	3 378 62	750				
1	3 378 63	900				
1	3 378 64	1050				
1	3 378 65	1200				
1	3 378 66	1350				
1	3 378 67	1500				
1	3 378 68	1650				
1	3 378 69	1800				
1	3 378 70	1950				
1	3 378 71	2100				
1	3 378 72	2250				

XL³ S 630

ajtók szekrényekhez



3 376 41

3 376 91

3 376 82

3 376 83

3 377 91

3 377 92

3 377 93

Csom.	Kat. szám	Fém ajtók XL ³ S 630 szekrényekhez
		Fix fogantyúval A hengerzárat külön kell rendelni Két vagy három ponton záródó szerkezet (az ajtó magasságától függően)
		16 modul széles Szekrényekhez, előlap magasság (mm)
1	3 376 41	750
1	3 376 51	900
1	3 376 61	1050
1	3 376 71	1200
1	3 376 81	1350
1	3 376 91	1500
1	3 377 01	1650
1	3 377 11	1800
1	3 377 21	1950
1	3 377 31	2100
1	3 377 41	2250
		24 modul széles
1	3 376 42	750
1	3 376 52	900
1	3 376 62	1050
1	3 376 72	1200
1	3 376 82	1350
1	3 376 92	1500
1	3 377 02	1650
1	3 377 12	1800
1	3 377 22	1950
1	3 377 32	2100
1	3 377 42	2250
		36 modul széles
1	3 376 43	750
1	3 376 53	900
1	3 376 63	1050
1	3 376 73	1200
1	3 376 83	1350
1	3 376 93	1500
1	3 377 03	1650
1	3 377 13	1800
1	3 377 23	1950
1	3 377 33	2100
1	3 377 43	2250

Csom.	Kat. szám	Üvegezett ajtók XL ³ S 630 szekrényekhez
		Fix fogantyúval A hengerzárat külön kell rendelni Két vagy három ponton záródó szerkezet (az ajtó magasságától függően)
		16 modul széles Szekrényekhez, előlap magasság (mm)
1	3 377 51	750
1	3 377 61	900
1	3 377 71	1050
1	3 377 81	1200
1	3 377 91	1350
1	3 378 01	1500
1	3 378 11	1650
1	3 378 21	1800
1	3 378 31	1950
1	3 378 41	2100
1	3 378 51	2250
		24 modul széles
1	3 377 52	750
1	3 377 62	900
1	3 377 72	1050
1	3 377 82	1200
1	3 377 92	1350
1	3 378 02	1500
1	3 378 12	1650
1	3 378 22	1800
1	3 378 32	1950
1	3 378 42	2100
1	3 378 52	2250
		36 modul széles
1	3 377 53	750
1	3 377 63	900
1	3 377 73	1050
1	3 377 83	1200
1	3 377 93	1350
1	3 378 03	1500
1	3 378 13	1650
1	3 378 23	1800
1	3 378 33	1950
1	3 378 43	2100
1	3 378 53	2250

XL³ S 630

kiegészítők és tartozékok



Csom. Kat. szám Fém ajtók XL³ S 630 kábeltekercsekhez

Csom.	Kat. szám	Leírás
		Fix fogantyúval
		A hengerzárat külön kell rendelni
		2 vagy 3 ponton záródó szerkezet (az ajtó magasságától függően)
		Kábeltekercsekhez, előlap magasság (mm)
1	3 376 40	750
1	3 376 50	900
1	3 376 60	1050
1	3 376 70	1200
1	3 376 80	1350
1	3 376 90	1500
1	3 377 00	1650
1	3 377 10	1800
1	3 377 20	1950
1	3 377 30	2100
1	3 377 40	2250

Tartalék fogantyúk

1	3 397 11	XL ³ S 630 szekrényekhez 750-1200 mm előlap magassággal
1	3 397 12	XL ³ S 630 szekrényekhez 1350-2250 mm előlap magassággal
1	3 397 16	405-ös típusú kulcsos hengerzár XL ³ S 630 szekrényekhez 750-1200 mm előlap magassággal 2 kulccsal
1	3 397 17	405-ös típusú kulcsos hengerzár XL ³ S 630 szekrényekhez 1350-2250 mm előlap magassággal 2 kulccsal

Előlap kábeltekercsekhez

Külső kábeltekercsekhez

Csom.	Kat. szám	Leírás
		Kábeltekercsekhez, előlap magasság (mm)
1	3 378 82	750
1	3 378 84	900
1	3 378 86	1050
1	3 378 88	1200
1	3 378 90	1350
1	3 378 92	1500
1	3 378 94	1650
1	3 378 96	1800
1	3 378 98	1950
1	3 379 00	2100
1	3 379 02	2250

Belső kábeltekercsekhez

1	3 379 12	750
1	3 379 13	900
1	3 379 14	1050
1	3 379 15	1200
1	3 379 16	1350
1	3 379 17	1500
1	3 379 18	1650
1	3 379 19	1800
1	3 379 20	1950
1	3 379 21	2100
1	3 379 22	2250

Rögzítés falra

1	3 379 52	2 db-os fali rögzítőkészlet
---	----------	-----------------------------

Csom. Kat. szám Fügőleges tartóoszlopok külső kábeltekercsekhez

Csom.	Kat. szám	Leírás
		Készülék rögzítéséhez a külső kábeltekercsekben
		Kábeltekercsekhez, előlap magasság (mm)
1	3 379 86	750
1	3 379 87	900
1	3 379 88	1050
1	3 379 89	1200
1	3 379 90	1350
1	3 379 91	1500
1	3 379 92	1650
1	3 379 93	1800
1	3 379 94	1950
1	3 379 95	2100
1	3 379 96	2250

Magasító keretek XL³ S 630 és 4000 szekrényekhez

Magasság: 100 mm

Magasító keret sarokelemei

1	3 382 00	4 db sarokelem
---	----------	----------------

Burkolati lap magasító kerethez

		2 db burkolati lap
1	3 382 05	249 mm mélységű szekrényekhez
1	3 382 01	324 mm szélességű külső kábeltekercsekhez
1	3 382 02	424 mm szélességű szekrényekhez
1	3 382 03	574 mm mélységű / szélességű szekrényekhez
1	3 382 04	774 mm mélységű / szélességű szekrényekhez

Soroló készletek

1	3 379 50	Két szekrény összekötéséhez
1	3 379 49	Soroló csavarok XL ³ S 630 és 4000 szekrényekhez
		Soroló lapok XL ³ S 630 és 4000 szekrényekhez (a sorolás megerősítéséhez kell használni)

IP43 tömítő készlet

1	3 379 51	XL ³ S 630 és 4000 szekrényekhez
---	----------	---

IP30 tömítő készlet

2 burkolati elemből álló készlet
Szekrényenként 1 vízszintes és 1 függőleges készlet

Tömítő készletek - függőleges felszerelés

Csom.	Kat. szám	Leírás
		Szekrényekhez, előlap magasság (mm)
1	3 379 60	750
1	3 379 61	900
1	3 379 62	1050
1	3 379 63	1200
1	3 379 64	1350
1	3 379 65	1500
1	3 379 66	1650
1	3 379 67	1800
1	3 379 68	1950
1	3 379 69	2100
1	3 379 70	2250

Tömítő készlet - vízszintes részek

1	3 379 72	16 modulós szekrényekhez
1	3 379 73	24 modulós szekrényekhez
1	3 379 74	36 modulós szekrényekhez
1	3 379 71	Kábeltekercsekhez

XL³ S 630

Kiegészítők moduláris készülékek és DPX³ kalapsínre szereléséhez

XL³ S 630

Kiegészítők DRX 125 HP szerelőlapra rögzítéséhez



4 210 71



3 382 52



3 385 00



3 385 21



3 382 62

Csom.	Kat. szám	3 pozícióba állítható kalapsínek
1	3 382 20	Moduláris készülékek vagy adapterrel felszerelt DPX ³ 160/250 kompakt megszakítók kalapsínre szereléséhez
1	3 382 23	16 modul széles szekrényhez
1	3 382 26	24 modul széles szekrényhez
1	3 382 26	36 modul széles szekrényhez
1	3 382 40	Sínmagasító Moduláris készülékek és DPX ³ 160/250 kompakt megszakítók ugyanazon a sínen történő egymás mellé helyezéséhez. Hossz: 349mm alumínium
1	3 382 41	Moduláris készülékek és DRX kompakt megszakítók ugyanazon a sínen történő egymás mellé helyezéséhez. Hossz: 360mm műanyag
1	3 382 42	DRX és DPX ³ 160/250 kompakt megszakítók ugyanazon a sínen történő egymás mellé helyezéséhez. Hossz: 360mm műanyag
1	4 210 71	Rögzítő lemezek DPX³ 160 és 250 kompakt megszakítók kalapsínre szereléséhez DPX ³ kompakt megszakító kalapsínre szereléséhez
1	4 210 73	DPX ³ 160 kompakt megszakítóhoz, oldalsó motoros hajtás nélkül
1	4 210 68	Hibaáram védelmi modullal ellátott, oldalsó motoros hajtás nélküli DPX ³ 160 kompakt megszakítóhoz
1	4 210 72	Minden oldalsó motoros hajtással ellátott DPX ³ 160 kompakt megszakítóhoz
1	4 210 72	Oldalsó motoros hajtás nélküli DPX ³ 250 kompakt megszakítóhoz
1	4 210 74	Minden oldalsó motoros hajtással ellátott DPX ³ 250 kompakt megszakítóhoz
1	4 210 69	Hibaáram védelmi modullal ellátott, oldalsó motoros hajtás nélküli DPX ³ 250 kompakt megszakítóhoz
1	3 382 51	Moduláris előlapok Gyorsrögzítővel, 1/4 fordulat csavarokkal vagy csavarokkal rögzítve
1	3 382 52	Magasság: 150 mm, moduláris készülékekhez 16 modul széles szekrényhez
1	3 382 53	24 modul széles szekrényhez
1	3 382 53	36 modul széles szekrényhez
1	3 382 71	Magasság: 300 mm, DPX³ 160/250 kompakt megszakítóhoz és DPX-IS 250 terhelésszakaszoló kapcsolóhoz 16 modul széles szekrényhez
1	3 382 72	24 modul széles szekrényhez
1	3 382 73	36 modul széles szekrényhez
1	3 382 81	Magasság: 400 mm, hibaáram védelmi modullal és kapocstakarókkal ellátott DPX³ 250 kompakt megszakítóhoz 16 modul széles szekrényhez
1	3 382 82	24 modul széles szekrényhez
1	3 382 83	36 modul széles szekrényhez

Csom.	Kat. szám	Szerelőlapok DRX 125 HP kompakt megszakítóhoz - felszerelés az oldalsó tartóoszlopra
1	3 385 00	Vízszintes felszerelés 16 modul széles szekrényhez
1	3 385 03	24 modul széles szekrényhez
1	3 385 06	36 modul széles szekrényhez
1	3 385 21	Függőleges felszerelés 16 modul széles szekrényhez
1	3 385 23	24 modul széles szekrényhez
1	3 385 26	36 modul széles szekrényhez
1	3 383 53	Moduláris előlapok DPX³ 160/250 és DRX 125 HP/250 HP kompakt megszakítóhoz - vízszintes felszerelés Gyorsrögzítővel, 1/4 fordulat csavarokkal vagy csavarokkal rögzítve
1	3 383 56	DPX³ 160 - DRX 125 HP 24 modul széles szekrényhez
1	3 383 57	36 modul széles szekrényhez
1	3 382 61	Moduláris előlapok Gyorsrögzítővel, 1/4 fordulat csavarokkal vagy csavarokkal rögzítve
1	3 382 62	Magasság: 200 mm, DRX 125 HP és Vistop készülékekhez 160 A-ig 16 modul széles szekrényhez
1	3 382 63	24 modul széles szekrényhez
1	3 382 63	36 modul széles szekrényhez

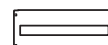
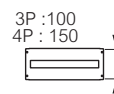

XL³ S 630

Kiegészítők DPX³ 160/250 szerelőlapra rögzítéséhez



3 383 23



3 383 06



3 383 80



3 383 50



3 384 54



3 382 73

Csom. Kat. szám Csökkentett magasságú szerelőlapok DPX³ 160/250 kompakt megszakítókhoz - vízszintes felszerelés

Csom.	Kat. szám	Leírás
	3P 4P	DPX³ 160
1	3 383 00 3 383 01	16 modul széles szekrényhez
1	3 383 03 3 383 04	24 modul széles szekrényhez
1	3 383 06 3 383 07	36 modul széles szekrényhez
	3P 4P	DPX³ 250
1	3 384 00 3 384 01	16 modul széles szekrényhez
1	3 384 03 3 384 04	24 modul széles szekrényhez
1	3 384 06 3 384 07	36 modul széles szekrényhez

Szerelőlapok DPX³ 160/250 kompakt megszakítókhoz - függőleges felszerelés

Csom.	Kat. szám	Leírás
1	3P/4P 3 383 20	16 modul széles szekrényhez
1	3P 4P 3 383 23 3 383 24	24 modul széles szekrényhez
1	3P 4P 3 383 26 3 383 27	36 modul széles szekrényhez
	4P, hibaáram védelmi modulal	
1	3 383 21	16 modul széles szekrényhez
1	3 383 25	24 modul széles szekrényhez
1	3 383 28	36 modul széles szekrényhez
	3P/4P	DPX³ 250
1	3 384 20	16 modul széles szekrényhez
	3P 4P	
1	3 384 23 3 384 24	24 modul széles szekrényhez
1	3 384 26 3 384 27	36 modul széles szekrényhez
	4P, hibaáram védelmi modulal	
1	3 384 21	16 modul széles szekrényhez
1	3 384 25	24 modul széles szekrényhez
1	3 384 28	36 modul széles szekrényhez
	3P/4P	DPX³ 160/250 rotációs hajtással
1	3 383 80	16 modul széles szekrényhez
1	3 383 81	24 modul széles szekrényhez
1	3 383 82	36 modul széles szekrényhez

Csom. Kat. szám Kivágott, csökkentett magasságú előlapok DPX³ 160/250 és DRX 125 HP/250 HP kompakt megszakítókhoz - vízszintes felszerelés

Gyorsrögzítőekkel, 1/4 fordulat csavarokkal vagy csavarokkal rögzítve

Csom.	Kat. szám	Leírás
	3P 4P	DPX³ 160 - DRX 125 HP
1	3 383 50 3 383 51	16 modul széles szekrényhez
1	3 383 53 3 383 54	24 modul széles szekrényhez
1	3 383 56 3 383 57	36 modul széles szekrényhez
	3P 4P	DPX³ 250 - DRX 250 HP
1	3 384 50 3 384 51	16 modul széles szekrényhez
1	3 384 53 3 384 54	24 modul széles szekrényhez
1	3 384 56 3 384 57	36 modul széles szekrényhez

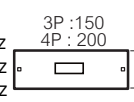
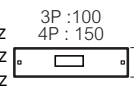

Moduláris előlapok DPX³ 160/250 és DRX 250 HP kompakt megszakítókhoz - függőleges felszerelés

Gyorsrögzítőekkel, 1/4 fordulat csavarokkal vagy csavarokkal rögzítve

Csom.	Kat. szám	Leírás
1	3 382 71	16 modul széles szekrényhez
1	3 382 72	24 modul széles szekrényhez
1	3 382 73	36 modul széles szekrényhez



XL³ S 630

Kiegészítők DRX/DPX³ 250 HP szerelőlapra rögzítéséhez

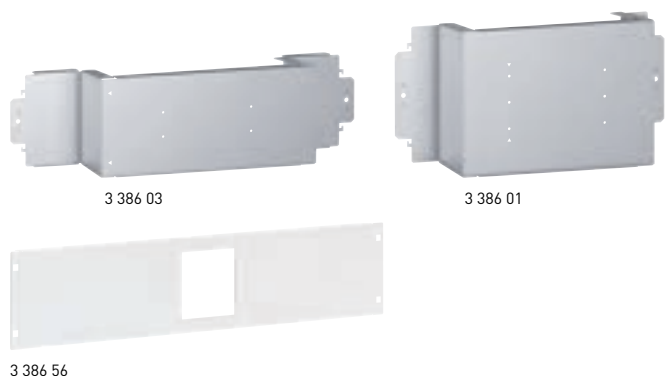

Csom.	Kat. szám	Leírás
		Csökkentett magasságú szerelőlapok DRX/DPX³ 250 HP kompakt megszakítóhoz - vízszintes felszerelés
1	3P 3 386 00	16 modul széles szekrényhez
1	3 386 03	24 modul széles szekrényhez
1	3 386 06	36 modul széles szekrényhez
		Szerelőlapok DRX/DPX³ 250 HP kompakt megszakítóhoz - vízszintes felszerelés
1	3P/4P 3 386 01	16 modul széles szekrényhez
1	3 386 04	24 modul széles szekrényhez
1	3 386 07	36 modul széles szekrényhez
		Szerelőlapok DRX/DPX³ 250 HP kompakt megszakítóhoz - függőleges felszerelés
1	3P 3 386 20	16 modul széles szekrényhez
1	3 386 23	24 modul széles szekrényhez
1	3 386 26	36 modul széles szekrényhez
		DRX/DPX³ 250 HP, hibaáram védelmi modullal vagy anélkül
1	4P 3 386 21	16 modul széles szekrényhez
1	3 386 24	24 modul széles szekrényhez
1	3 386 27	36 modul széles szekrényhez
		Kivágott, csökkentett magasságú előlapok DPX³ 250 HP kompakt megszakítóhoz - vízszintes felszerelés
		Gyorsrögzítővel, 1/4 fordulat csavarokkal vagy csavarokkal rögzítve
1	3P 3 386 50	16 modul széles szekrényhez
1	3 386 53	24 modul széles szekrényhez
1	3 386 56	36 modul széles szekrényhez
		Kivágott előlapok DPX³ 250 HP kompakt megszakítóhoz - vízszintes felszerelés
		Gyorsrögzítővel, 1/4 fordulat csavarokkal vagy csavarokkal rögzítve DPX ³ 250 HP, hibaáram védelmi modullal vagy anélkül
1	4P 3 386 51	16 modul széles szekrényhez
1	3 386 54	24 modul széles szekrényhez
1	3 386 57	36 modul széles szekrényhez
		Kivágott előlapok DPX³ 250 HP kompakt megszakítóhoz - függőleges felszerelés
		Gyorsrögzítővel, 1/4 fordulat csavarokkal vagy csavarokkal rögzítve
1	3P 3 386 70	16 modul széles szekrényhez
1	3 386 73	24 modul széles szekrényhez
1	3 386 76	36 modul széles szekrényhez
		DPX³ 250 HP hibaáram védelmi modul nélkül
1	4P 3 386 71	16 modul széles szekrényhez
1	3 386 74	24 modul széles szekrényhez
1	3 386 77	36 modul széles szekrényhez

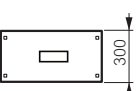
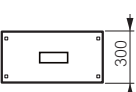

XL³ S 630

Kiegészítők DPX-IS 250 szerelőlapra rögzítéséhez



Csom.	Kat. szám	Leírás
		Szerelőlapok DPX-IS 250 terhelésszakaszoló kapcsolóhoz - vízszintes felszerelés
1	3P/4P 3 389 02	24 modul széles szekrényhez
1	3 389 04	36 modul széles szekrényhez
		Szerelőlapok DPX-IS 250 terhelésszakaszoló kapcsolóhoz - függőleges felszerelés
1	3P/4P 3 389 20	16 modul széles szekrényhez
1	3 389 22	24 modul széles szekrényhez
1	3 389 24	36 modul széles szekrényhez
		Kivágott előlapok DPX-IS 250 terhelésszakaszoló kapcsolóhoz - vízszintes felszerelés
		Gyorsrögzítővel, 1/4 fordulat csavarokkal vagy csavarokkal rögzítve
1	3P/4P 3 389 42	24 modul széles szekrényhez
1	3 389 44	36 modul széles szekrényhez
		Moduláris előlapok DPX-IS 250 terhelésszakaszoló kapcsolóhoz - függőleges felszerelés
		Gyorsrögzítővel, 1/4 fordulat csavarokkal vagy csavarokkal rögzítve
1	3P/4P 3 382 71	16 modul széles szekrényhez
1	3 382 72	24 modul széles szekrényhez
1	3 382 73	36 modul széles szekrényhez

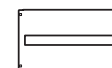
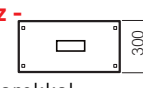

XL³ S 630

Kiegészítők DPX³ 630 és DRX 630 szerelőlapra rögzítéséhez



Csom.	Kat. szám		Szerelőlapok DPX ³ 630 és DRX 630 kompakt megszakítókhöz - vízszintes felszerelés
	3P	4P	
1	3 387 00	3 387 01	16 modul széles szekrényhez
1	3 387 03	3 387 04	24 modul széles szekrényhez
1	3 387 06	3 387 07	36 modul széles szekrényhez

Csom.	Kat. szám		Szerelőlapok DPX ³ 630 és DRX 630 kompakt megszakítókhöz - függőleges felszerelés
	3P/4P		
1	3 387 20		16 modul széles szekrényhez
1	3 387 24		24 modul széles szekrényhez
1	3 387 27		36 modul széles szekrényhez

Csom.	Kat. szám		Hibaáram védelmi modul nélkül
	3P/4P		
1	3 387 20		16 modul széles szekrényhez
1	3 387 24		24 modul széles szekrényhez
1	3 387 27		36 modul széles szekrényhez

Csom.	Kat. szám		Szerelőlapok rotációs hajtással ellátott DPX ³ 630 kompakt megszakítóhoz - függőleges felszerelés
	3P/4P		
1	3 383 86		16 modul széles szekrényhez
1	3 383 87		24 modul széles szekrényhez
1	3 383 88		36 modul széles szekrényhez

Csom.	Kat. szám		Szerelőlapok rotációs hajtással ellátott DPX ³ 630 kompakt megszakítóhoz - függőleges felszerelés
	3P/4P		
1	3 383 89		16 modul széles szekrényhez
1	3 383 90		24 modul széles szekrényhez
1	3 383 91		36 modul széles szekrényhez

Csom.	Kat. szám		Szerelőlapok DPX ³ 630 kompakt megszakító átkapcsoló automatika változatához - függőleges felszerelés
	3P/4P		
1	3 384 80		Átkapcsoló motoros hajtás nélkül
1	3 384 81		24 modul széles szekrényhez
			36 modul széles szekrényhez

Csom.	Kat. szám		Kivágott előlapok DPX ³ 630 és DRX 630 kompakt megszakítóhoz - vízszintes felszerelés
	3P	4P	
1	3 387 50	3 387 51	16 modul széles szekrényhez
1	3 387 53	3 387 54	24 modul széles szekrényhez
1	3 387 56	3 387 57	36 modul széles szekrényhez

Csom.	Kat. szám		Kivágott előlapok DPX ³ 630 és DRX 630 kompakt megszakítóhoz - függőleges felszerelés
	3P/4P		
1	3 387 58		Hibaáram védelmi modulal
1	3 387 70		16 modul széles szekrényhez
1	3 387 74		24 modul széles szekrényhez
1	3 387 77		36 modul széles szekrényhez

Csom.	Kat. szám		Kivágott előlapok rotációs vagy motoros hajtással ellátott DPX ³ 630 kompakt megszakítóhoz - függőleges felszerelés
	3P/4P		
1	3 383 92		16 modul széles szekrényhez
1	3 383 93		24 modul széles szekrényhez
1	3 383 94		36 modul széles szekrényhez

Csom.	Kat. szám		Perforált előlapok DPX ³ 630 kompakt megszakító átkapcsoló automatika változatához - függőleges felszerelés
	3P/4P		
1	3 384 84		Motoros hajtás nélkül
1	3 384 85		24 modul széles szekrényhez
			36 modul széles szekrényhez

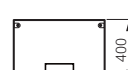
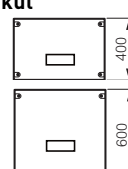
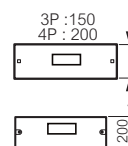

XL³ S 630

Kiegészítők DPX-IS 630 szerelőlapra rögzítéséhez

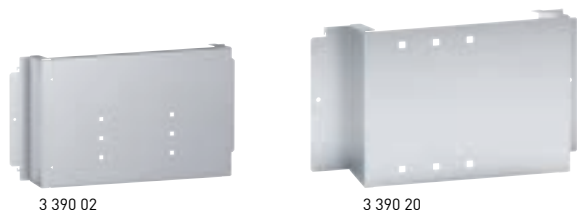

XL³ S 630

Kiegészítők DCX-M szerelőlapra rögzítéséhez



Csom.	Kat. szám	Szerelőlapok DPX-IS 630 terhelésszakaszoló kapcsolóhoz - vízszintes felszerelés
1	3 390 02	24 modul széles szekrényhez
1	3 390 14	36 modul széles szekrényhez

Csom.	Kat. szám	Szerelőlapok DPX-IS 630 terhelésszakaszoló kapcsolóhoz - függőleges felszerelés
1	3P/4P 3 390 20	16 modul széles szekrényhez
1	3 390 22	24 modul széles szekrényhez
1	3 390 24	36 modul széles szekrényhez

Csom.	Kat. szám	Kivágott előlapok DPX-IS 630 terhelésszakaszoló kapcsolóhoz - vízszintes felszerelés
1	3P/4P 3 390 41	Gyorsrögzítővel, 1/4 fordulat csavarokkal vagy csavarokkal rögzítve 24 modul széles szekrényhez
1	3 390 43	36 modul széles szekrényhez

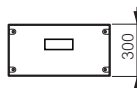

Csom.	Kat. szám	Kivágott előlapok DPX-IS 630 terhelésszakaszoló kapcsolóhoz - függőleges felszerelés
1	3P/4P 3 390 50	Gyorsrögzítővel, 1/4 fordulat csavarokkal vagy csavarokkal rögzítve 16 modul széles szekrényhez
1	3 390 52	24 modul széles szekrényhez
1	3 390 54	36 modul széles szekrényhez

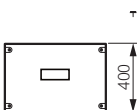

Csom.	Kat. szám	Szerelőlapok DCX-M terhelés átkapcsolóhoz - függőleges felszerelés
1	3 390 60	DCX-M 1-es MÉRETHEZ - 63 A-ig 24 modul széles szekrényhez
1	3 390 62	DCX-M 2-es MÉRETHEZ - 160 A-ig 24 modul széles szekrényhez
1	3 390 64	DCX-M 3-as MÉRETHEZ - 400 A-ig 24 modul széles szekrényhez
1	3 390 66	DCX-M 4-es MÉRETHEZ - 630 A-ig 24 modul széles szekrényhez

Csom.	Kat. szám	Kivágott előlapok DCX-M terhelés átkapcsolóhoz - függőleges felszerelés
1	3 390 61	Gyorsrögzítővel, 1/4 fordulat csavarokkal vagy csavarokkal rögzítve DCX-M 1-es MÉRETHEZ - 63 A-ig 24 modul széles szekrényhez
1	3 390 63	DCX-M 2-es MÉRETHEZ - 160 A-ig 24 modul széles szekrényhez
1	3 390 65	DCX-M 3-as MÉRETHEZ - 400 A-ig 24 modul széles szekrényhez
1	3 390 67	DCX-M 4-es MÉRETHEZ - 630 A-ig 24 modul széles szekrényhez

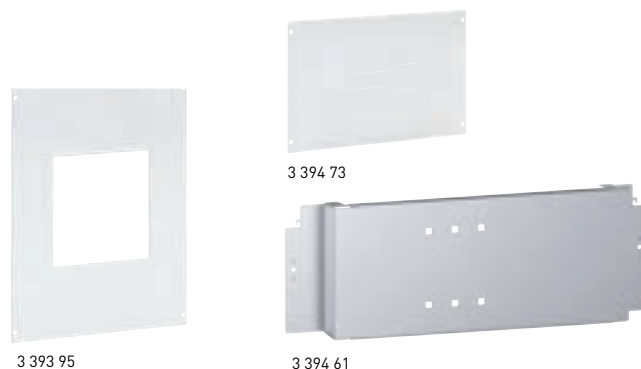
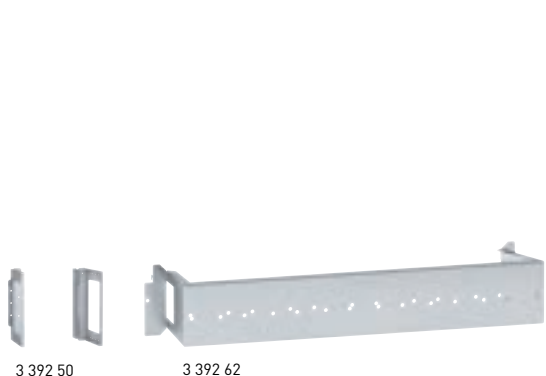

Csom.	Kat. szám	Rögzítőelemek SPX olvadóbiztosítás szakaszolókapcsolók szigetelő tartóihoz
1	3 392 50	Az SPX olvadóbiztosítás szakaszolókapcsolók 6 052 46 kat. számú szigetelőtartóinak gyűjtősínre történő rögzítéséhez 6 052 01/03/05/07/09 kat. számú SPX 000-SPX 3 olvadóbiztosítás szakaszolókapcsolókhoz

Csom.	Kat. szám	Szerelőlapok SPX olvadóbiztosítás szakaszolókapcsolóhoz - függőleges felszerelés
1	3 392 60	SPX 000 és 00 olvadóbiztosítás szakaszolókapcsolóhoz 6 052 00/02 kat. számú SPX olvadóbiztosítás szakaszolókapcsolóhoz 16 modul széles szekrényhez
1	3 392 61	24 modul széles szekrényhez
1	3 392 62	36 modul széles szekrényhez

1	3 393 20	SPX 1 olvadóbiztosítás szakaszolókapcsolóhoz 6 052 04 kat. számú SPX olvadóbiztosítás szakaszolókapcsolóhoz 16 modul széles szekrényhez
1	3 393 21	24 modul széles szekrényhez
1	3 393 22	36 modul széles szekrényhez

1	3 393 50	SPX 2 olvadóbiztosítás szakaszolókapcsolóhoz 6 052 06 kat. számú SPX olvadóbiztosítás szakaszolókapcsolóhoz 16 modul széles szekrényhez
1	3 393 51	24 modul széles szekrényhez
1	3 393 52	36 modul széles szekrényhez

1	3 393 81	SPX 3 olvadóbiztosítás szakaszolókapcsolóhoz 6 052 08 kat. számú SPX olvadóbiztosítás szakaszolókapcsolóhoz 24 modul széles szekrényhez
1	3 393 82	36 modul széles szekrényhez

Csom.	Kat. szám	Perforált előlapok SPX olvadóbiztosítás szakaszolókapcsolóhoz - függőleges felszerelés
1	3 392 70	SPX 000 olvadóbiztosítás szakaszolókapcsolóhoz 16 modul széles szekrényhez
1	3 392 71	24 modul széles szekrényhez
1	3 392 72	36 modul széles szekrényhez

1	3 393 00	SPX 00 olvadóbiztosítás szakaszolókapcsolóhoz 16 modul széles szekrényhez
1	3 393 01	24 modul széles szekrényhez
1	3 393 02	36 modul széles szekrényhez

1	3 393 30	SPX 1 olvadóbiztosítás szakaszolókapcsolóhoz 16 modul széles szekrényhez
1	3 393 31	24 modul széles szekrényhez
1	3 393 32	36 modul széles szekrényhez

1	3 393 60	SPX 2 olvadóbiztosítás szakaszolókapcsolóhoz 16 modul széles szekrényhez
1	3 393 61	24 modul széles szekrényhez
1	3 393 62	36 modul széles szekrényhez

1	3 393 91	SPX 3 olvadóbiztosítás szakaszolókapcsolóhoz 24 modul széles szekrényhez
1	3 393 92	36 modul széles szekrényhez

Csom.	Kat. szám	Kivágott előlapok SPX olvadóbiztosítás szakaszolókapcsolóhoz - vízszintes felszerelés
1	3 393 65	Gyorsrögzítővel, 1/4 fordulat csavarokkal vagy csavarokkal rögzítve SPX 2 olvadóbiztosítás szakaszolókapcsolóhoz 6 052 06 kat. számú SPX olvadóbiztosítás szakaszolókapcsolóhoz 24 modul széles szekrényhez
1	3 393 66	36 modul széles szekrényhez

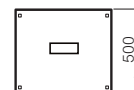

1	3 393 95	SPX 3 olvadóbiztosítás szakaszolókapcsolóhoz 6 052 08 kat. számú SPX olvadóbiztosítás szakaszolókapcsolóhoz 24 modul széles szekrényhez
1	3 393 96	36 modul széles szekrényhez

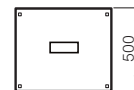

Csom.	Kat. szám	Szerelőlapok SPX-D 160 olvadóbiztosítás szakaszolókapcsolóhoz - függőleges felszerelés
1	3P/4P 3 394 60	16 modul széles szekrényhez
1	3 394 61	24 modul széles szekrényhez
1	3 394 62	36 modul széles szekrényhez

Csom.	Kat. szám	Perforált előlapok SPX-D 160 olvadóbiztosítás szakaszolókapcsolóhoz - függőleges felszerelés
1	3P/4P 3 394 71	Gyorsrögzítővel, 1/4 fordulat csavarokkal vagy csavarokkal rögzítve 16 modul széles szekrényhez
1	3 394 73	24 modul széles szekrényhez
1	3 394 75	36 modul széles szekrényhez

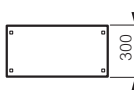

XL³ S 630

univerzális szerelőlapok és tömör fém előlapok



Csom.	Kat. szám	Univerzális sínek
1	3 382 43	16 modul széles szekrényhez
1	3 382 44	24 modul széles szekrényhez
1	3 382 45	36 modul széles szekrényhez
Univerzális tömör fém szerelőlapok		
16 modul széles szekrényekhez		
		Magasság (mm)
1	3 395 40	200
1	3 395 41	300
1	3 395 42	400
1	3 395 43	600
24 modul széles szekrényekhez		
1	3 395 44	200
1	3 395 45	300
1	3 395 46	400
1	3 395 47	600
36 modul széles szekrényekhez		
1	3 395 48	200
1	3 395 49	300
1	3 395 50	400
1	3 395 51	600
Univerzális perforált szerelőlapok		
16 modul széles szekrényekhez		
		Magasság (mm)
1	3 395 60	200
1	3 395 61	300
1	3 395 62	400
1	3 395 63	600
24 modul széles szekrényekhez		
1	3 395 64	200
1	3 395 65	300
1	3 395 66	400
1	3 395 67	600
36 modul széles szekrényekhez		
1	3 395 68	200
1	3 395 69	300
1	3 395 70	400
1	3 395 71	600
Univerzális tartó kábeltokokhoz		
1	3 397 51	Függőleges, ferde helyzetű tartó kábeltokhoz

Csom.	Kat. szám	Tömör fém előlapok
		Gyorsrögzítővel, 1/4 fordulatos csavarokkal vagy csavarokkal rögzítve
Magasság: 50 mm		
		Szekrényekhez (modulok száma) Előlap hasznos magassága (mm)
1	3 395 92	16 49
1	3 395 95	24 49
1	3 395 98	36 49
Magasság: 100 mm		
1	3 395 93	16 99
1	3 395 96	24 99
1	3 395 99	36 99
Magasság: 150 mm		
1	3 395 94	16 149
1	3 395 97	24 149
1	3 396 00	36 149
Magasság: 200 mm		
1	3 395 80	16 199
1	3 395 84	24 199
1	3 395 88	36 199
Magasság: 300 mm		
1	3 395 81	16 299
1	3 395 85	24 299
1	3 395 89	36 299
Magasság: 400 mm		
1	3 395 82	16 399
1	3 395 86	24 399
1	3 395 90	36 399
Magasság: 600 mm		
1	3 395 83	16 599
1	3 395 87	24 599
1	3 395 91	36 599
Perforált előlapok természetes szellőztetéshez		
		Gyorsrögzítővel, 1/4 fordulatos csavarokkal vagy csavarokkal rögzítve
Magasság: 150 mm		
1	3 390 80	16 modul széles szekrényhez
1	3 390 81	24 modul széles szekrényhez
1	3 390 82	36 modul széles szekrényhez
Magasság: 200 mm		
1	3 390 83	16 modul széles szekrényhez
1	3 390 84	24 modul széles szekrényhez
1	3 390 85	36 modul széles szekrényhez
Rögzítőelemek előlapokhoz		
1	3 397 00	100 db rögzítőkapocs a gyors rögzítéshez
1	3 397 01	100 db 1/4 fordulatos csavar
1	3 397 02	100 db csavar

XL³ S 630

gyűjtősíntartók és kiegészítők

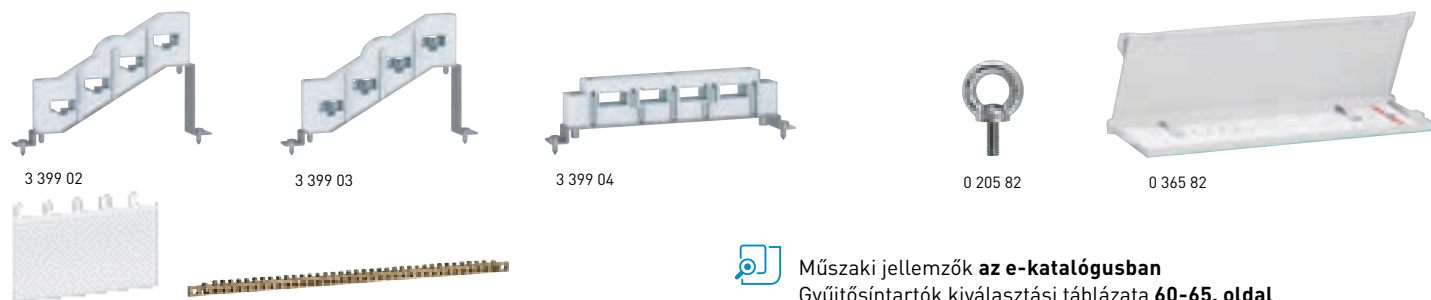

Csom.	Kat. szám	Gyűjtősíntartók
1	3 399 00	Réz gyűjtősínekhez ≤ 400 A Szigetelő gyűjtősíntartó lépcsőzetes kialakítású 18 x 4, 25 x 4, 25 x 5 és 32 x 5 mm lapos rézsínekhez
1	3 399 01	Szigetelő gyűjtősíntartó egymás melletti kialakítású 18 x 4, 25 x 4 és 32 x 5 mm lapos rézsínekhez
1	3 399 02	Alumínium gyűjtősínekhez ≤ 630 A Kompatibilis 4 044 30/31/32 kat. számú alumínium C-sínnel (57. oldal) Szigetelő gyűjtősíntartó lépcsőzetes kialakítású alumínium sínekhez
1	3 399 03	Szigetelő gyűjtősíntartó lépcsőzetes kialakítású alumínium sínekhez alsó végelem
1	3 399 04	Szigetelő gyűjtősíntartó egymás melletti kialakítású alumínium sínekhez A szekrények függőleges tartóoszlopaira a 3 379 80/81/82 kat. számú kereszttrudak segítségével rögzíthető (külön kell rendelni)
1	3 399 05	Szigetelő gyűjtősíntartó egymás melletti kialakítású alumínium sínekhez A szekrények függőleges tartóoszlopaira a 3 379 80/81/82 kat. számú kereszttrudak segítségével rögzíthető (külön kell rendelni)
1	3 399 06	Réz gyűjtősínekhez ≤ 800 A Szigetelő gyűjtősíntartó ferde helyzetű 18 x 4, 25 x 5, 32 x 5, 50 x 5 és 63 x 5 mm lapos rézsínekhez XL ³ S 630, I ≤ 630 A szekrényekbe történő beszerelés esetén
1	3 379 79	Kereszttrudak Külső kábeltekercsekhez
1	3 397 37	Belső kábeltekercsekhez
1	3 379 80	16 modul széles szekrény/kábeltekercs szélesség: 450 mm
1	3 379 81	24 modul széles szekrényhez
1	3 379 82	36 modul széles szekrényhez
1	3 379 83	A szekrény mélysége irányában történő telepítéshez (az összes XL ³ S 630 elosztószekrényrel kompatibilis)
1	0 373 84	Összekötő lemez 630 A alumínium gyűjtősínhez Csatlakozólemez alumínium gyűjtősínekhez
1	3 397 21	N sín tartók XL ³ S 630 és 4000 szekrényekhez
1	0 373 01	Védővezetők bekötése Kiegészítő sárgaréz védővezető sín Védővezetőhöz. Rögzítőtálpakkal illeszkedik a függőleges tartóoszlopra
1	3 397 57	24 modul széles szekrényhez 36 x Ø5,3mm és 2 x Ø9mm és 2 x Ø6,5mm a rögzítéshez, 12x 6,5mm keresztmetszet
1	3 397 53	36 modul széles szekrényhez 58 x Ø5,3mm és 2 x Ø9mm és 2 x Ø6,5mm a rögzítéshez, 12x6,5mm keresztmetszet
1	3 397 53	EPH vezeték Hosszúság: 350 mm. Keresztmetszet: 6 mm ²
20	0 016 60	Fehér - RAL 9003 modultakarók 5 modul széles, szétválasztható modulokra vagy félmodulokra
20	3 397 54	24 modul széles, tetszés szerint méretre szabható modultakaró
10	3 397 55	Öntapadós címketartó Címkéket tartalmazó csíkkal a beépített készülékek előlapon történő jelöléséhez
10	3 397 56	24 modul széles
10	3 397 56	36 modul széles

Műszaki jellemzők az e-katalógusban
Gyűjtősíntartók kiválasztási táblázata 60-65. oldal

Csom.	Kat. szám	Kábelcsatorna tartók Lina 25
1	3 397 58	kábelcsatornához 2 db kábelcsatorna tartó Közvetlenül illeszkedik a függőleges tartóoszlopra
1	0 205 82	Emelőgyűrűk 4 db Maximális terhelés: 340 kg gyűrűnként
20	0 365 80	Öntapadó tervtartók Nyitott - RAL 7035
20	0 365 81	
1	0 365 82	
10	0 097 99	
1	3 379 54	Kábelbevezető lapok Kábelbevezető lapok habszivacs tömítéssel
1	3 379 55	Kábeltekercsek
1	3 379 56	16 modul széles szekrényhez
1	3 379 57	24 modul széles szekrényhez
1	3 379 57	36 modul széles szekrényhez
1	0 364 98	Cabstop kábelbevezető lapok IP55 Kábelbevezető lapok Mechanikus tartást biztosító rögzítőgyűrűkből és vízmentességet biztosító elasztomer szigetelésű tömszelencékből álló kábelbevezetők. A kábel bevezetésével közvetlenül áttörhető (szerszám nélkül). Tökéletesen megtartja a kábelt A kábelek cserélhetőek Lángálló polipropilén RAL 7035 Két felszerelési lehetőség: - közvetlenül az elosztószekrény kábelbevezető lapjaira - egyenes felületre a 0 364 98 kat. számú rögzítőkészlettel Tartozékok: - az áttört bemenetek lezárására és az IP55 védelem biztosítására szolgáló záródugók - kábelkioldó szerszámok
1	0 364 94	
1	0 364 95	
1	0 364 96	
1	0 364 97	
1	0 364 98	Rögzítőkészlet Készlet Cabstop kábelbevezető lemezekhez Készlet 2 Cabstop lap összeszereléséhez: 0 364 94 vagy 95 és 0 364 96 vagy 97 kat. számú készlet (fent) Szigetelő csavarokkal, IP55 védettséget megtartva

Bemenetek száma: Ø5-14 (mm)	Bemenetek száma: Ø14-24 (mm)	Tartalék bemenetek száma	Közvetlen felszerelés (mm) széles Atlantic elosztószekrények kábelbevezető lapjaira
13	1	-	300
13	1	1	400
28	2	1	500-1000
28	2	2	600-800-1200

XL³ S 630

műszaki jellemzők

Összeszerelési alapelv

XL³ S 630
elosztószekrény

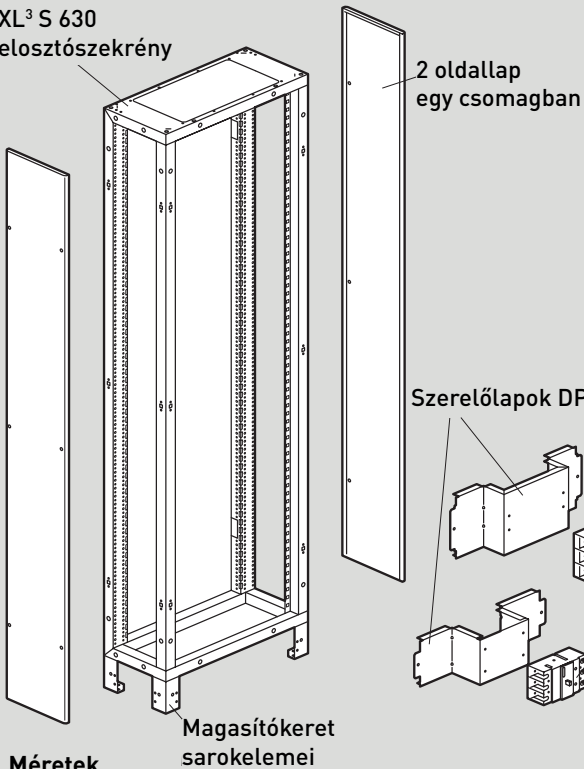

Méreték

Szekrények és külső kábeltokok

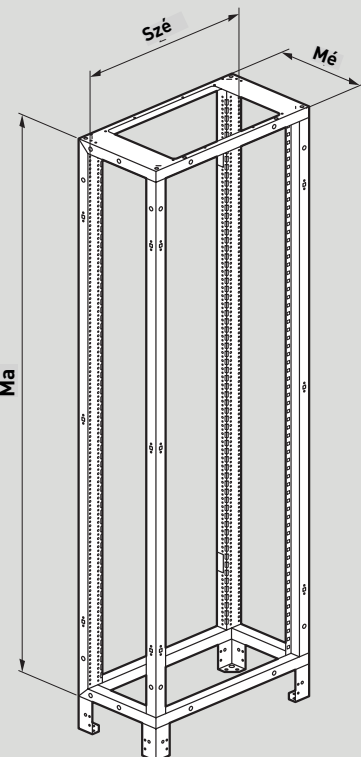

Szé + 30 mm

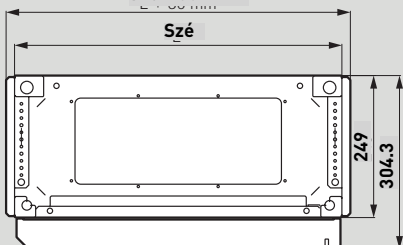

Soronként 16 modulós szekrények

Kat. szám	Külső méretek (mm)		
	Szé	Ma	Mé
3 375 21	424	824	249
3 375 31	424	974	249
3 375 41	424	1124	249
3 375 51	424	1274	249
3 375 61	424	1424	249
3 375 71	424	1574	249
3 375 81	424	1724	249
3 375 91	424	1874	249
3 376 01	424	2024	249
3 376 11	424	2174	249
3 376 21	424	2324	249

Soronként 24 modulós szekrények

Kat. szám	Külső méretek (mm)		
	Szé	Ma	Mé
3 375 22	574	824	249
3 375 32	574	974	249
3 375 42	574	1124	249
3 375 52	574	1274	249
3 375 62	574	1424	249
3 375 72	574	1574	249
3 375 82	574	1724	249
3 375 92	574	1874	249
3 376 02	574	2024	249
3 376 12	574	2174	249
3 376 22	574	2324	249

Soronként 36 modulós szekrények

Kat. szám	Külső méretek (mm)		
	Szé	Ma	Mé
3 375 23	774	824	249
3 375 33	774	974	249
3 375 43	774	1124	249
3 375 53	774	1274	249
3 375 63	774	1424	249
3 375 73	774	1574	249
3 375 83	774	1724	249
3 375 93	774	1874	249
3 376 03	774	2024	249
3 376 13	774	2174	249
3 376 23	774	2324	249

Külső kábeltokok

Kat. szám	Külső méretek (mm)		
	Szé	Ma	Mé
3 375 20	324	824	249
3 375 30	324	974	249
3 375 40	324	1124	249
3 375 50	324	1274	249
3 375 60	324	1424	249
3 375 70	324	1574	249
3 375 80	324	1724	249
3 375 90	324	1874	249
3 376 00	324	2024	249
3 376 10	324	2174	249
3 376 20	324	2324	249

KÉSZÜLÉK	ELOSZTÓSEKRENY	POZÍCIÓ	KONFIGURÁCIÓ		
RÖGZÍTÉS SÍNEN					
KISMEGSZAKÍTÓK	16 modul széles	Függőleges	-		
	24 modul széles	Függőleges	-		
	36 modul széles	Függőleges	-		
DPX ³ 160	16 modul széles	Függőleges	Oldalsó motoros hajtás nélkül		
		Függőleges	Hibaáram védelmi moduldal, oldalsó motoros hajtás nélkül		
		Függőleges	Oldalsó motoros hajtással		
	24 modul széles	Függőleges	Oldalsó motoros hajtás nélkül		
		Függőleges	Hibaáram védelmi moduldal, oldalsó motoros hajtás nélkül		
		Függőleges	Oldalsó motoros hajtással		
	36 modul széles	Függőleges	Oldalsó motoros hajtás nélkül		
		Függőleges	Hibaáram védelmi moduldal, oldalsó motoros hajtás nélkül		
		Függőleges	Oldalsó motoros hajtással		
DPX ³ 250	16 modul széles	Függőleges	Oldalsó motoros hajtás nélkül		
		Függőleges	Hibaáram védelmi moduldal, oldalsó motoros hajtás nélkül		
		Függőleges	Oldalsó motoros hajtással		
		Függőleges	Hibaáram védelmi moduldal és kapocstakaróval		
	24 modul széles	Függőleges	Oldalsó motoros hajtás nélkül		
		Függőleges	Hibaáram védelmi moduldal, oldalsó motoros hajtás nélkül		
		Függőleges	Oldalsó motoros hajtással		
		Függőleges	Hibaáram védelmi moduldal és kapocstakaróval		
	36 modul széles	Függőleges	Oldalsó motoros hajtás nélkül		
		Függőleges	Hibaáram védelmi moduldal, oldalsó motoros hajtás nélkül		
		Függőleges	Oldalsó motoros hajtással		
		Függőleges	Hibaáram védelmi moduldal és kapocstakaróval		
RÖGZÍTÉS SZERELŐLAPON					
DRX 125 HP	16 modul széles	Vízszintes/oldalsó tartóoszlopok	3P 4P		
	24 modul széles	Vízszintes/oldalsó tartóoszlopok	3P 4P		
	36 modul széles	Vízszintes/oldalsó tartóoszlopok	3P 4P		
	16 modul széles	Vízszintesen/belső tartóoszlopon	3P 4P		
	24 modul széles	Vízszintesen/belső tartóoszlopon	3P 4P		
	36 modul széles	Vízszintesen/belső tartóoszlopon	3P 4P		
	16 modul széles	Függőleges/oldalsó tartóoszlopok	3P/4P		
	24 modul széles	Függőleges/oldalsó tartóoszlopok	3P 4P		
	36 modul széles	Függőleges/oldalsó tartóoszlopok	3P 4P		
	DPX ³ 160	16 modul széles	Vízszintes/oldalsó tartóoszlopok	3P 4P, hibaáram védelmi moduldal vagy anélkül	
		24 modul széles	Vízszintes/oldalsó tartóoszlopok	3P 4P, hibaáram védelmi moduldal vagy anélkül	
		36 modul széles	Vízszintes/oldalsó tartóoszlopok	3P 4P, hibaáram védelmi moduldal vagy anélkül	
16 modul széles		Vízszintesen/belső tartóoszlopon	3P 4P, hibaáram védelmi moduldal vagy anélkül		
24 modul széles		Vízszintesen/belső tartóoszlopon	3P 4P, hibaáram védelmi moduldal vagy anélkül		
36 modul széles		Vízszintesen/belső tartóoszlopon	3P 4P, hibaáram védelmi moduldal vagy anélkül		
16 modul széles		Függőleges	3P vagy 4P 4P, hibaáram védelmi moduldal 3P/4P rotációs hajtással		
24 modul széles		Függőleges	3P 4P 4P, hibaáram védelmi moduldal 3P/4P rotációs hajtással		
36 modul széles		Függőleges	3P 4P 4P, hibaáram védelmi moduldal 3P/4P rotációs hajtással		

RÖGZÍTŐ ESZKÖZÖK			ELŐLAPOK	
SÍN	SZERELŐLAP	RÖGZÍTŐELEM	Magasság (mm)	
RÖGZÍTÉS SÍNEEN				
3 382 20	-	-	150	3 382 51
3 382 23	-	-	150	3 382 52
3 382 26	-	-	150	3 382 53
3 382 20 + 4 210 71	-	-	300	3 382 71
3 382 20 + 4 210 73	-	-	300	3 382 71
3 382 20 + 4 210 68	-	-	300	3 382 71
3 382 23 + 4 210 71	-	-	300	3 382 72
3 382 23 + 4 210 73	-	-	300	3 382 72
3 382 23 + 4 210 68	-	-	300	3 382 72
3 382 26 + 4 210 71	-	-	300	3 382 73
3 382 26 + 4 210 73	-	-	300	3 382 73
3 382 26 + 4 210 68	-	-	300	3 382 73
3 382 20 + 4 210 72	-	-	300	3 382 71
3 382 20 + 4 210 74	-	-	300	3 382 71
3 382 20 + 4 210 69	-	-	300	3 382 71
3 382 20 + 4 210 74	-	-	400	3 382 81
3 382 23 + 4 210 72	-	-	300	3 382 72
3 382 23 + 4 210 74	-	-	300	3 382 72
3 382 23 + 4 210 69	-	-	300	3 382 72
3 382 23 + 4 210 74	-	-	400	3 382 82
3 382 26 + 4 210 72	-	-	300	3 382 73
3 382 26 + 4 210 74	-	-	300	3 382 73
3 382 26 + 4 210 69	-	-	300	3 382 73
3 382 26 + 4 210 74	-	-	400	3 382 83
RÖGZÍTÉS SZERELŐLAPON				
-	3 385 00	-	150	3 383 51
-	3 385 01	-	150	3 383 51
-	3 385 03	-	150	3 383 54
-	3 385 04	-	150	3 383 54
-	3 385 06	-	150	3 383 57
-	3 385 07	-	150	3 383 57
-	3 396 23	-	100	3 383 50
-	3 396 15	-	150	3 383 51
-	3 396 23	-	100	3 383 53
-	3 396 15	-	150	3 383 54
-	3 396 23	-	100	3 383 56
-	3 396 15	-	150	3 383 57
-	3 385 21	-	200	3 382 61
-	3 385 23	-	200	3 382 62
-	3 385 24	-	200	3 382 62
-	3 385 26	-	200	3 382 63
-	3 385 27	-	200	3 382 63
-	3 383 00	-	150	3 383 51
-	3 383 01	-	150	3 383 51
-	3 383 04	-	150	3 383 54
-	3 383 04	-	150	3 383 54
-	3 383 07	-	150	3 383 57
-	3 383 07	-	150	3 383 57
-	3 396 20	-	100	3 383 50
-	3 396 10	-	150	3 383 51
-	3 396 20	-	100	3 383 53
-	3 396 10	-	150	3 383 54
-	3 396 20	-	100	3 383 56
-	3 396 10	-	150	3 383 57
-	3 383 20	-	300	3 382 71
-	3 383 21	-	300	3 382 71
-	3 383 80	-	300	3 382 71
-	3 383 23	-	300	3 382 72
-	3 383 24	-	300	3 382 72
-	3 383 25	-	300	3 382 72
-	3 383 81	-	300	3 382 72
-	3 383 26	-	300	3 382 73
-	3 383 27	-	300	3 382 73
-	3 383 28	-	300	3 382 73
-	3 383 82	-	300	3 382 73

KÉSZÜLÉK	SZEKRÉNY	POZÍCIÓ	KONFIGURÁCIÓ
			RÖGZÍTÉS SZERELŐLAPON
DPX ³ 250	16 modul széles	Vízszintes/oldalsó tartóoszlopok	3P 4P, hibaáram védelmi modullal vagy anélkül
	24 modul széles	Vízszintes/oldalsó tartóoszlopok	3P 4P, hibaáram védelmi modullal vagy anélkül
	36 modul széles	Vízszintes/oldalsó tartóoszlopok	3P 4P, hibaáram védelmi modullal vagy anélkül
	16 modul széles	Vízszintesen/belső tartóoszlopon	3P 4P, hibaáram védelmi modullal vagy anélkül
	24 modul széles	Vízszintesen/belső tartóoszlopon	3P 4P, hibaáram védelmi modullal vagy anélkül
	36 modul széles	Vízszintesen/belső tartóoszlopon	3P 4P, hibaáram védelmi modullal vagy anélkül
	16 modul széles	Függőleges	3P vagy 4P 4P, hibaáram védelmi modullal 3P/4P rotációs hajtással
	24 modul széles	Függőleges	3P 4P 4P, hibaáram védelmi modullal 3P/4P rotációs hajtással
	36 modul széles	Függőleges	3P 4P 4P, hibaáram védelmi modullal 3P/4P rotációs hajtással
DRX 250 HP	16 modul széles	Vízszintes/oldalsó tartóoszlopok	3P 4P
	24 modul széles	Vízszintes/oldalsó tartóoszlopok	3P 4P
	36 modul széles	Vízszintes/oldalsó tartóoszlopok	3P 4P
	16 modul széles	Vízszintesen/belső tartóoszlopon	3P 4P
	24 modul széles	Vízszintesen/belső tartóoszlopon	3P 4P
	36 modul széles	Vízszintesen/belső tartóoszlopon	3P 4P
	16 modul széles	Függőleges	3P 4P
	24 modul széles	Függőleges	3P 4P
	36 modul széles	Függőleges	3P 4P
DPX ³ 250 HP	16 modul széles	Vízszintes/oldalsó tartóoszlopok	3P 4P, hibaáram védelmi modullal vagy anélkül
	24 modul széles	Vízszintes/oldalsó tartóoszlopok	3P 4P, hibaáram védelmi modullal vagy anélkül
	36 modul széles	Vízszintes/oldalsó tartóoszlopok	3P 4P, hibaáram védelmi modullal vagy anélkül
	16 modul széles	Vízszintesen/belső tartóoszlopon	3P 4P, hibaáram védelmi modullal vagy anélkül
	24 modul széles	Vízszintesen/belső tartóoszlopon	3P 4P, hibaáram védelmi modullal vagy anélkül
	36 modul széles	Vízszintesen/belső tartóoszlopon	3P 4P, hibaáram védelmi modullal vagy anélkül
	16 modul széles	Függőleges	3P 4P, hibaáram védelmi modullal vagy anélkül
	24 modul széles	Függőleges	3P 4P, hibaáram védelmi modullal vagy anélkül
	36 modul széles	Függőleges	3P 4P, hibaáram védelmi modullal vagy anélkül

RÖGZÍTŐ ESZKÖZÖK			ELŐLAPOK	
SÍN	SZERELŐLAP	RÖGZÍTŐELEM	MAGASSÁG (mm)	
RÖGZÍTÉS SZERELŐLAPON				
-	3 384 00	-	150	3 384 50
-	3 384 01	-	200	3 384 51
-	3 384 03	-	150	3 384 53
-	3 384 04	-	200	3 384 54
-	3 384 06	-	150	3 384 56
-	3 384 07	-	200	3 384 57
-	3 396 21	-	150	3 384 50
-	3 396 11	-	200	3 384 51
-	3 396 21	-	150	3 384 53
-	3 396 11	-	200	3 384 54
-	3 396 21	-	150	3 384 56
-	3 396 11	-	200	3 384 57
-	3 384 20	-	300	3 382 71
-	3 384 21	-	300	3 382 71
-	3 383 80	-	300	3 382 71
-	3 384 23	-	300	3 382 72
-	3 384 24	-	300	3 382 72
-	3 384 25	-	300	3 382 72
-	3 383 81	-	300	3 382 72
-	3 384 26	-	300	3 382 73
-	3 384 27	-	300	3 382 73
-	3 384 28	-	300	3 382 73
-	3 383 82	-	300	3 382 73
-	3 386 00	-	150	3 384 50
-	3 386 01	-	200	3 384 51
-	3 386 03	-	150	3 384 53
-	3 386 04	-	200	3 384 54
-	3 386 06	-	150	3 384 56
-	3 386 07	-	200	3 384 57
-	3 396 24	-	150	3 384 50
-	3 396 16	-	200	3 384 51
-	3 396 24	-	150	3 384 53
-	3 396 16	-	200	3 384 54
-	3 396 24	-	150	3 384 56
-	3 396 16	-	200	3 384 57
-	3 386 20	-	300	3 382 71
-	3 386 21	-	300	3 382 71
-	3 386 23	-	300	3 382 72
-	3 386 24	-	300	3 382 72
-	3 386 26	-	300	3 382 73
-	3 386 27	-	300	3 382 73
-	3 386 00	-	150	3 386 50
-	3 386 01	-	200	3 386 51
-	3 386 03	-	150	3 386 53
-	3 386 04	-	200	3 386 54
-	3 386 06	-	150	3 386 56
-	3 386 07	-	200	3 386 57
-	3 396 24	-	150	3 386 50
-	3 396 16	-	200	3 386 51
-	3 396 24	-	150	3 386 53
-	3 396 16	-	200	3 386 54
-	3 396 24	-	150	3 386 56
-	3 396 16	-	200	3 386 57
-	3 386 20	-	300	3 386 70
-	3 386 21	-	300	3 386 71
-	3 386 23	-	300	3 386 73
-	3 386 24	-	300	3 386 74
-	3 386 26	-	300	3 386 76
-	3 386 27	-	300	3 386 77

KÉSZÜLÉK	SZEKRÉNY	POZÍCIÓ	KONFIGURÁCIÓ	
			RÖGZÍTÉS SZERELŐLAPON	
DPX ³ 630	16 modul széles	Vízszintes/oldalsó tartóoszlopok	3P 3P vagy 4P, hibaáram védelmi modul nélkül	
	24 modul széles	Vízszintes/oldalsó tartóoszlopok	3P 3P vagy 4P, hibaáram védelmi modul nélkül	
	36 modul széles	Vízszintes/oldalsó tartóoszlopok	3P 3P vagy 4P, hibaáram védelmi modul nélkül 4P, hibaáram védelmi modullal	
	16 modul széles	Vízszintesen/belső tartóoszlopon	3P 4P, hibaáram védelmi modullal vagy anélkül	
	24 modul széles	Vízszintesen/belső tartóoszlopon	3P 4P, hibaáram védelmi modullal vagy anélkül	
	36 modul széles	Vízszintesen/belső tartóoszlopon	3P 4P, hibaáram védelmi modul nélkül 4P, hibaáram védelmi modullal	
	16 modul széles	Függőleges	3P/4P, hibaáram védelmi modul nélkül 4P, hibaáram védelmi modullal 3P/4P rotációs hajtással 3P/4P, motoros hajtással	
	24 modul széles	Függőleges	3P/4P, hibaáram védelmi modul nélkül 4P, hibaáram védelmi modullal 3P/4P rotációs hajtással 3P/4P, motoros hajtással 3P/4P átkapcsoló automatika 3P/4P átkapcsoló automatika, motoros hajtással	
	36 modul széles	Függőleges	3P/4P, hibaáram védelmi modul nélkül 4P, hibaáram védelmi modullal 3P/4P rotációs hajtással 3P/4P, motoros hajtással 3P/4P átkapcsoló automatika 3P/4P átkapcsoló automatika, motoros hajtással	
	DPX-IS 630	24 modul széles	Vízszintes/oldalsó tartóoszlopok	3P vagy 4P
		36 modul széles	Vízszintes/oldalsó tartóoszlopok Vízszintesen/belső tartóoszlopon	3P vagy 4P 3P
		16 modul széles	Függőleges	3P vagy 4P
24 modul széles		Függőleges	3P vagy 4P	
36 modul széles		Függőleges	3P vagy 4P	
DPX ³ 1600	24 modul széles	Vízszintes	3P 4P	
	36 modul széles	Vízszintes	3P 4P	
	16 modul széles	Függőleges	3P	
	24 modul széles	Függőleges	3P/4P	
	36 modul széles	Függőleges	3P/4P	
DPX-IS 1600	24 modul széles	Vízszintes Vízszintes	3P 4P	
	36 modul széles	Vízszintes Vízszintes	3P 4P	
	16 modul széles	Függőleges	3P	
	24 modul széles	Függőleges	3P/4P	
	36 modul széles	Függőleges	3P/4P	
	DCX-M 1-es MÉRET 63 A-ig	24 modul széles	Függőleges	-
DCX-M 2-es MÉRET 160 A-ig	24 modul széles	Függőleges	-	
DCX-M 3-as MÉRET 400 A-ig	24 modul széles	Függőleges	-	
DCX-M 4-es MÉRET 800 A-ig	24 modul széles	Függőleges	-	
DCX-M 5-ös MÉRET 1250 A-ig	24 modul széles	Függőleges	-	
DCX-M 6-os MÉRET 1600 A-ig	36 modul széles	Függőleges	-	

RÖGZÍTŐ ESZKÖZÖK			ELŐLAPOK	
SÍN	SZERELŐLAP	RÖGZÍTŐELEM	MAGASSÁG (mm)	
RÖGZÍTÉS SZERELŐLAPON				
-	3 387 00	-	150	3 387 50
-	3 387 01	-	200	3 387 51
-	3 387 03	-	150	3 387 53
-	3 387 04	-	200	3 387 54
-	3 387 06	-	150	3 387 56
-	3 387 07	-	200	3 387 57
-	3 387 07	-	200	3 387 58
-	3 396 22	-	150	3 387 50
-	3 396 12	-	200	3 387 51
-	3 396 22	-	150	3 387 53
-	3 396 12	-	200	3 387 54
-	3 396 22	-	150	3 387 56
-	3 396 12	-	200	3 387 57
-	3 396 12	-	200	3 387 58
-	3 387 20	-	400	3 387 70
-	3 387 21	-	600	3 387 71
-	3 383 86	-	400	3 383 92
-	3 383 89	-	400	3 383 92
-	3 387 24	-	400	3 387 74
-	3 387 25	-	600	3 387 75
-	3 383 87	-	400	3 383 93
-	3 383 90	-	400	3 383 93
-	3 384 80	-	400	3 384 84
-	3 384 82	-	400	3 384 84
-	3 387 27	-	400	3 387 77
-	3 387 28	-	600	3 387 78
-	3 383 88	-	400	3 383 94
-	3 383 91	-	400	3 383 94
-	3 384 81	-	400	3 384 85
-	3 384 83	-	400	3 384 85
-	3 390 02	-	300	3 390 41
-	3 390 14	-	300	3 390 43
-	3 396 14	-	300	3 390 43
-	3 390 20	-	400	3 390 50
-	3 390 22	-	400	3 390 52
-	3 390 24	-	400	3 390 54
-	3 388 01	-	300	3 388 41
-	3 388 02	-	400	3 388 42
-	3 388 03	-	300	3 388 43
-	3 388 04	-	400	3 388 44
-	3 388 10	-	350	3 388 50
-	3 388 12	-	350	3 388 52
-	3 388 14	-	350	3 388 54
-	3 388 01	-	300	3 388 61
-	3 388 02	-	400	3 388 62
-	3 388 03	-	300	3 388 63
-	3 388 04	-	400	3 388 64
-	3 388 10	-	350	3 388 70
-	3 388 12	-	350	3 388 72
-	3 388 14	-	350	3 388 74
-	3 390 60	-	200	3 390 61
-	3 390 62	-	200	3 390 63
-	3 390 64	-	300	3 390 65
-	3 390 66	-	400	3 390 67
-	3 390 68	-	700	3 390 69
-	3 390 70	-	600	3 390 71

KÉSZÜLÉK	SZEKRÉNY	POZÍCIÓ	KONFIGURÁCIÓ
SPX 000	16 modul széles	Függőleges	3P
	24 modul széles	Függőleges	3P
	36 modul széles	Függőleges	3P
SPX 00	16 modul széles	Függőleges	3P
	24 modul széles	Függőleges	3P
	36 modul széles	Függőleges	3P
SPX 1	16 modul széles	Függőleges	3P
	24 modul széles	Függőleges	3P
	36 modul széles	Függőleges	3P
SPX 2	16 modul széles	Függőleges	3P
	24 modul széles	Függőleges	3P
	36 modul széles	Függőleges	3P
SPX 3	24 modul széles	Függőleges	3P
	36 modul széles	Függőleges	3P
RÖGZÍTÉS GYŰJTŐSÍNEN			
SPX 000	16 modul széles	Függőleges	3P
	24 modul széles	Függőleges	3P
	36 modul széles	Függőleges	3P
SPX 00	16 modul széles	Függőleges	3P
	24 modul széles	Függőleges	3P
	36 modul széles	Függőleges	3P
SPX 1	16 modul széles	Függőleges	3P
	24 modul széles	Függőleges	3P
	36 modul széles	Függőleges	3P
SPX 2	24 modul széles	Vízszintes ⁽¹⁾	3P
	36 modul széles	Vízszintes ⁽²⁾	3P
	16 modul széles	Függőleges	3P
	24 modul széles	Függőleges/Vízszintes ⁽¹⁾	3P
	36 modul széles	Függőleges/Vízszintes ⁽²⁾	3P
SPX 3	24 modul széles	Vízszintes ⁽¹⁾	3P
	36 modul széles	Vízszintes ⁽²⁾	3P
	24 modul széles	Függőleges/Vízszintes ⁽¹⁾	3P
	36 modul széles	Függőleges/Vízszintes ⁽²⁾	3P
SPX ³ -V	36 modul széles	Vízszintes	3P
	24 modul széles	Függőleges	3P
	36 modul széles	Függőleges	3P
RÖGZÍTÉS SZERELŐLAPON			
SPX-D 160	16 modul széles	Függőleges	3P/4P
	24 modul széles	Függőleges	3P/4P
	36 modul széles	Függőleges	3P/4P
SPX-D 250	24 modul széles	Függőleges	3P/4P
	36 modul széles	Függőleges	3P/4P
SPX-D 400	24 modul széles	Függőleges	3P/4P
	36 modul széles	Függőleges	3P/4P
SPX-D 630	24 modul széles	Függőleges	3P/4P
	36 modul széles	Függőleges	3P/4P
DMX ³ 1600	16 modul széles	Fix változat	3P
	24 modul széles	Fix változat	3P/4P
	36 modul széles	Fix változat	3P/4P
	16 modul széles	Kikocsizható változat	3P
	24 modul széles	Kikocsizható változat	3P/4P
	36 modul széles	Kikocsizható változat	3P/4P
DMX ³ 2500	24 modul széles	Fix/kikocsizható változat	3P/4P
	36 modul széles	Fix/kikocsizható változat	3P/4P
DMX ³ 4000	36 modul széles	Fix/kikocsizható változat	3P/4P
	24 modul széles	Fix változat	3P/4P
DMX-SP 2500	36 modul széles	Fix változat	3P/4P
	16 modul széles	Kikocsizható változat	3P/4P
	24 modul széles	Kikocsizható változat	3P/4P

1: Keresztrúddal, kat. szám: 3 379 81

2: Keresztrúddal, kat. szám: 3 379 82

RÖGZÍTŐ ESZKÖZÖK			ELŐLAPOK	
SÍN	SZERELŐLAP	RÖGZÍTŐELEM	MAGASSÁG (mm)	
RÖGZÍTÉS SZERELŐLAPON				
-	3 392 60	-	300	3 392 70
-	3 392 61	-	300	3 392 71
-	3 392 62	-	300	3 392 72
-	3 392 60	-	300	3 393 00
-	3 392 61	-	300	3 393 01
-	3 392 62	-	300	3 393 02
-	3 393 20	-	400	3 393 30
-	3 393 21	-	400	3 393 31
-	3 393 22	-	400	3 393 32
-	3 393 50	-	400	3 393 60
-	3 393 51	-	400	3 393 61
-	3 393 52	-	400	3 393 62
-	3 393 81	-	400	3 393 91
-	3 393 82	-	400	3 393 92
RÖGZÍTÉS GYŰJTŐSÍNEN				
-	-	3 392 50	300	3 392 70
-	-	3 392 50	300	3 392 71
-	-	3 392 50	300	3 392 72
-	-	3 392 50	300	3 393 00
-	-	3 392 50	300	3 393 01
-	-	3 392 50	300	3 393 02
-	-	3 392 50	400	3 393 30
-	-	3 392 50	400	3 393 31
-	-	3 392 50	400	3 393 32
-	-	3 392 50	500	3 393 65
-	-	3 392 50	500	3 393 66
-	-	3 392 50	400	3 393 60
-	-	3 392 50	400	3 393 61
-	-	3 392 50	400	3 393 62
-	-	3 392 50	500	3 393 95
-	-	3 392 50	500	3 393 96
-	-	3 392 50	400	3 393 91
-	-	3 392 50	400	3 393 92
-	-	3 394 51	800	3 394 54
-	-	3 394 50	800	3 394 52
-	-	3 394 50	800	3 394 53
RÖGZÍTÉS SZERELŐLAPON				
-	3 394 60	-	300	3 394 71
-	3 394 61	-	300	3 394 73
-	3 394 62	-	300	3 394 75
-	3 394 81	-	450	3 394 93
-	3 394 82	-	450	3 394 95
-	3 394 81	-	450	3 394 93
-	3 394 82	-	450	3 394 95
-	3 395 21	-	450	3 395 33
-	3 395 22	-	450	3 395 35
-	3 391 01	-	500	3 391 20
-	3 391 03	-	500	3 391 23
-	3 391 05	-	500	3 391 25
-	3 391 01	-	500	3 391 30
-	3 391 03	-	500	3 391 33
-	3 391 05	-	500	3 391 35
-	3 391 43	-	600	3 391 63
-	3 391 45	-	600	3 391 65
-	3 391 85	-	600	3 392 05
-	3 392 22	-	500	3 392 33
-	3 392 25	-	500	3 392 35
-	3 392 22	-	500	3 392 43
-	3 392 25	-	500	3 392 45

XL³ S 4000

elosztószekrények és kiegészítők



3 380 05 + 3 382 02
+ 3 382 03



3 380 06 + 3 382 03 x 2



3 380 07 + 3 382 03
+ 3 382 04



3 380 40

Az ajtókat, oldallapokat és hátlapokat, előlaptartókat és a funkcionális oszlopokat külön kell rendelni (kivéve sarokszekrények esetén).

A szekrényeket a magasító keretek sarokelemeivel szállítjuk

Védelmi készülékek fogadása 4000 A-ig.

IEC 61439-2 szabvány szerinti összeállítás kialakításához

IP30 ajtó nélkül

IP40 ajtóval

Külső magasság 2000 vagy 2200 mm

Kapacitás: 16 modul/sor (424 mm széles szekrények), 24 modul/sor (574 vagy 800 mm széles szekrények belső kábeltokkal), 36 modul/sor (774 mm széles szekrények)

Előlap hasznos magassága: 1800 mm vagy 2000 mm

Csom.	Kat. szám	2000 mm magasságú szekrények			
		Mélység: 400 mm			
		Előlap magasság (mm)	Modulok száma soronként	Szélesség (mm)	
				teljes	hasznos
1	3 380 01	1800	16	424	350
1	3 380 02	1800	24	574	500
1	3 380 03	1800	36	774	700
1	3 380 05	1800	16	424	350
1	3 380 06	1800	24	574	500
1	3 380 07	1800	36	774	700
1	3 380 09	1800	16	424	350
1	3 380 10	1800	24	574	500
1	3 380 11	1800	36	774	700

Csom.	Kat. szám	2200 mm magasságú szekrények			
		Mélység: 400 mm			
		Előlap magasság (mm)	Modulok száma soronként	Szélesség (mm)	
				teljes	hasznos
1	3 380 21	2000	16	424	350
1	3 380 22	2000	24	574	500
1	3 380 23	2000	36	774	700
1	3 380 25	2000	16	424	350
1	3 380 26	2000	24	574	500
1	3 380 27	2000	36	774	700
1	3 380 29	2000	16	424	350
1	3 380 30	2000	24	574	500
1	3 380 31	2000	36	774	700

Csom.	Kat. szám	Sarokszekrények	
		Oldallapokkal, tömör ajtóval és magasító keretekkel szállítva	
		Magasság: 2000 mm	
		Szekrény mélysége (mm)	
1	3 380 40	400	
1	3 380 41	600	
1	3 380 42	800	
		Magasság: 2200 mm	
1	3 380 50	400	
1	3 380 51	600	
1	3 380 52	800	

Csom.	Kat. szám	Külső kábeltokok		
		A szekrények bal vagy jobb oldalára történő szereléshez a 3 379 49/50 kat. számú soroló készlet segítségével		
		2000 mm magasságú szekrényekhez		
		Előlap magasság (mm)	Szélesség teljes (mm)	Szekrény mélysége (mm)
1	3 380 00	1800	350	400
1	3 380 04	1800	350	600
1	3 380 08	1800	350	800
		2200 mm magasságú szekrényekhez		
1	3 380 20	2000	350	400
1	3 380 24	2000	350	600
1	3 380 28	2000	350	800

Csom.	Kat. szám	Tömör fém ajtók	
		Fix fogantyúval	
		Magasság: 2000 mm	
		Szekrény szélessége (mm)	
1	3 381 00	350	
1	3 381 01	450	
1	3 381 02	600	
1	3 381 03	800	
		Magasság: 2200 mm	
1	3 381 10	350	
1	3 381 11	450	
1	3 381 12	600	
1	3 381 13	800	

Csom.	Kat. szám	Üvegezt ajtók	
		Fix fogantyúval	
		Magasság: 2000 mm	
		Szekrény szélessége (mm)	
1	3 381 20	450	
1	3 381 21	600	
1	3 381 22	800	
		Magasság: 2200 mm	
1	3 381 30	450	
1	3 381 31	600	
1	3 381 32	800	

Csom.	Kat. szám	Tartalék fogantyúk	
1	3 397 13	XL ³ S 4000 elosztószekrényhez	
1	3 397 18	405-ös típusú kulcsos hengerzár 2 kulccsal	

XL³ S 4000

kiegészítők és tartozékok

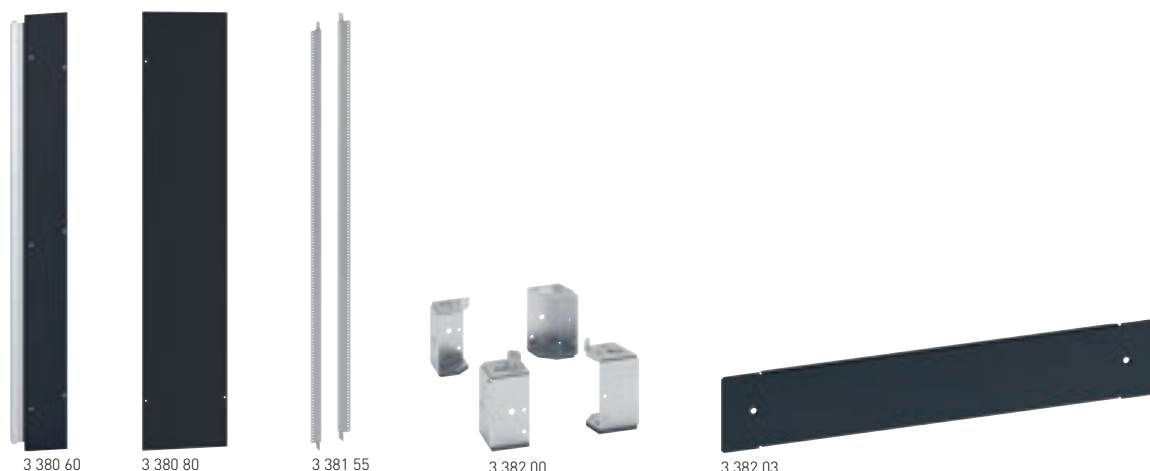

Csom.	Kat. szám	Oldallapok vagy hátlapok
		1/4 fordulatú csavarokkal rögzítve
		Magasság: 2000 mm
		Szélesség (mm)
1	3 380 60	200 [2 különböző mélységű szekrény sorolásához]
1	3 380 80	350
1	3 380 61	400
1	3 380 81	450
1	3 380 62	600
1	3 380 63	800
		Magasság: 2200 mm
		Szélesség (mm)
1	3 380 70	200 [2 különböző mélységű szekrény sorolásához]
1	3 380 90	350
1	3 380 71	400
1	3 380 91	450
1	3 380 72	600
1	3 380 73	800
		Előlaptartók
1	3 381 56	Előlaptartók 2000 mm magas szekrényhez
1	3 381 58	Előlaptartók 2200 mm magas szekrényhez
		Oldalsó függőleges tartóoszlopok
		Berendezés vízszintes vagy függőleges rögzítéséhez
		2 tartóoszlopból álló készlet
1	3 381 55	2000 mm magasságú szekrényekhez
1	3 381 57	2200 mm magasságú szekrényekhez
		Közbenső tartóoszlopok
1	3 381 46	2000 mm magasságú szekrényekhez
1	3 381 47	2200 mm magasságú szekrényekhez
		Központi függőleges tartóoszlopok
		Berendezés kizárólag vízszintes helyzetű rögzítéséhez
		2000 mm magasságú szekrényekhez
		Szekrény szélessége (mm)
1	3 381 60	450
1	3 381 61	600
1	3 381 62	800
		2200 mm magasságú szekrényekhez
1	3 381 63	450
1	3 381 64	600
1	3 381 65	800
		Belső kábeltok készlet
1	3 381 43	2000 mm magas XL ³ S 4000 szekrényhez
1	3 381 53	2200 mm magas XL ³ S 4000 szekrényhez

Csom.	Kat. szám	Magasító keretek XL ³ S 630 és 4000 szekrényekhez
		Magasság: 100 mm
		Magasító keret sarokelemei
1	3 382 00	4 db sarokelem
		Burkolati lap magasító kerethez
		2 db burkolati lap
1	3 382 01	324 mm szélességű külső kábeltokokhoz
1	3 382 06	374 mm mélységű szekrényekhez
1	3 382 02	424 mm mélységű szekrényekhez
1	3 382 03	574 mm mélységű / szélességű szekrényekhez
1	3 382 04	774 mm mélységű / szélességű szekrényekhez
		Magasító keretek sarokszekrényekhez
		Csavarokból, sarokelemekből és magasító kerethez tartozó burkolati lapból álló készletek.
		A szekrényhez tartozó magasító kerettel együtt a magasság megduplázására szolgál [200 mm]
1	3 382 10	400 x 400 mm-es sarokszekrényhez
1	3 382 11	600 x 600 mm-es sarokszekrényhez
1	3 382 12	800 x 800 mm-es sarokszekrényhez
		Soroló készletek
		Két szekrény összekötéséhez
1	3 379 50	Soroló csavarok XL ³ S 630 és 4000 szekrényekhez
1	3 379 49	Soroló lapok XL ³ S 630 és 4000 szekrényekhez (az sorolás megerősítéséhez)
		IP43 tömítő készlet
1	3 379 51	XL ³ S 630 és 4000 szekrényekhez
		IP30 tömítő készlet
		2 burkolati elemből álló készlet
		Szekrényenként 1 vízszintes és 1 függőleges készlet lehetséges
		Tömítő készletek - függőleges felszerelés
		Szekrényekhez (mm) magasságú előlappal
1	3 379 67	1800
1	3 381 80	2000
		Tömítő készletek - vízszintes szerelés
		Modul/sor [szélességű] szekrényekhez
1	3 379 72	16 modul
1	3 379 73	24 modul
1	3 379 74	36 modul
1	3 379 71	Kábeltokokhoz



3 382 23



4 210 71



3 385 00



3 385 21



3 382 52



3 396 23



3 382 62

Csom.	Kat. szám	3 pozíciós kalapsínek
		Moduláris készülékek vagy adapterrel felszerelt DPX ³ 160/250 kompakt megszakítók kalapsínre szereléséhez
1	3 382 20	16 modul széles szekrényhez
1	3 382 23	24 modul széles szekrényhez
1	3 382 26	36 modul széles szekrényhez

Csom.	Kat. szám	Sínmagasító
1	3 382 40	Moduláris készülékek és DPX ³ 160/250 kompakt megszakítók ugyanazon a sínen történő egymás mellé helyezéséhez. Hossz: 349mm alumínium
1	3 382 41	Moduláris készülékek és DRX kompakt megszakítók ugyanazon a sínen történő egymás mellé helyezéséhez. Hossz: 360mm műanyag
1	3 382 42	DRX és DPX ³ 160/250 kompakt megszakítók ugyanazon a sínen történő egymás mellé helyezéséhez. Hossz: 360mm műanyag

Csom.	Kat. szám	Rögzítő lemezek DPX ³ 160 és 250 kompakt megszakítók kalapsínre szereléséhez
1	4 210 71	DPX ³ kompakt megszakító kalapsínre szereléséhez
1	4 210 73	DPX ³ 160 kompakt megszakítóhoz, oldalsó motoros hajtás nélkül
1	4 210 68	Hibaáram védelmi modullal ellátott, oldalsó motoros hajtás nélküli DPX ³ 160 kompakt megszakítóhoz
1	4 210 72	Minden oldalsó motoros hajtással ellátott DPX ³ 160 kompakt megszakítóhoz
1	4 210 74	Oldalsó motoros hajtás nélküli DPX ³ 250 kompakt megszakítóhoz
1	4 210 74	Hibaáram védelmi modullal ellátott, oldalsó motoros hajtás nélküli DPX ³ 250 kompakt megszakítóhoz
1	4 210 69	Minden oldalsó motoros hajtással ellátott DPX ³ 250 kompakt megszakítóhoz

Csom.	Kat. szám	Moduláris előlapok
		Gyorsrögzítővel, 1/4 fordulat csavarokkal vagy csavarokkal rögzítve
1	3 382 51	Magasság: 150 mm, moduláris készülékekhez
1	3 382 52	16 modul széles szekrényhez
1	3 382 53	24 modul széles szekrényhez
1	3 382 53	36 modul széles szekrényhez
		Magasság: 300 mm, DPX³ 160/250 kompakt megszakítóhoz és DPX-IS 250 terhelésszakaszoló kapcsolóhoz
1	3 382 71	16 modul széles szekrényhez
1	3 382 72	24 modul széles szekrényhez
1	3 382 73	36 modul széles szekrényhez
		Magasság: 400 mm, hibaáram védelmi modullal és kapocstakarrókkal ellátott DPX³ 250 kompakt megszakítóhoz
1	3 382 81	16 modul széles szekrényhez
1	3 382 82	24 modul széles szekrényhez
1	3 382 83	36 modul széles szekrényhez

Csom.	Kat. szám	Szerelőlapok DRX 125 HP kompakt megszakítóhoz - felszerelés az oldalsó tartóoszlopra
-------	-----------	--

Csom.	Kat. szám	Vízszintes felszerelés
1	3 385 00	16 modul széles szekrényhez
1	3 385 03	24 modul széles szekrényhez
1	3 385 06	36 modul széles szekrényhez

Csom.	Kat. szám	Függőleges felszerelés
1	3 385 21	16 modul széles szekrényhez
1	3 385 23	24 modul széles szekrényhez
1	3 385 26	36 modul széles szekrényhez

Csom.	Kat. szám	Szerelőlapok DRX 125 HP kompakt megszakítóhoz felszerelés a belső tartóoszlopra
-------	-----------	---

1	3 396 23	Vízszintes felszereléshez DRX 125 HP, 3P kompakt megszakítóhoz
1	3 396 15	DRX 125 HP, 4P kompakt megszakítóhoz

Csom.	Kat. szám	Kivágott, csökkentett magasságú előlapok DPX ³ 160/250 és DRX 125 HP/250 HP kompakt megszakítóhoz - vízszintes felszerelés
-------	-----------	---

Gyorsrögzítővel, 1/4 fordulat csavarokkal vagy csavarokkal rögzítve

Csom.	Kat. szám	DPX ³ 160 és DRX 125 HP a belső tartóoszlopon rögzítve
1	3 383 50	16 modul széles szekrényhez
1	3 383 53	24 modul széles szekrényhez
1	3 383 56	36 modul széles szekrényhez



Csom.	Kat. szám	Kivágott előlapok DPX ³ 160/250 és DRX 125 HP/250 HP kompakt megszakítóhoz - vízszintes felszerelés
-------	-----------	--

Gyorsrögzítővel, 1/4 fordulat csavarokkal vagy csavarokkal rögzítve

Csom.	Kat. szám	DPX ³ 160 és DRX 125 HP, 3P/4P az oldalsó tartóoszlopon vagy 4P a belső tartóoszlopon rögzítve
1	3 383 51	16 modul széles szekrényhez
1	3 383 54	24 modul széles szekrényhez
1	3 383 57	36 modul széles szekrényhez

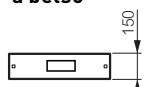

Csom.	Kat. szám	Moduláris előlapok
		Gyorsrögzítővel, 1/4 fordulat csavarokkal vagy csavarokkal rögzítve
		Magasság: 200 mm DRX 125 HP és Vistop készülékekhez, 160 A-ig
1	3 382 61	16 modul széles szekrényhez
1	3 382 62	24 modul széles szekrényhez
1	3 382 63	36 modul széles szekrényhez

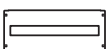

XL³ S 4000

Kiegészítők DPX³ 160/250 szerelőlapra rögzítéséhez



Csom.	Kat. szám	Szerelőlapok DPX ³ 160/250 kompakt megszakítókhöz - vízszintes felszerelés az oldalsó tartóoszlopra
1	3 383 00 3 383 01	DPX³ 160 16 modul széles szekrényhez
1	3 383 04	24 modul széles szekrényhez
1	3 383 07	36 modul széles szekrényhez
1	3 384 00 3 384 01	DPX³ 250 16 modul széles szekrényhez
1	3 384 03 3 384 04	24 modul széles szekrényhez
1	3 384 06 3 384 07	36 modul széles szekrényhez
Szerelőlapok DPX³ 160/250 kompakt megszakítókhöz - vízszintes felszerelés a belső tartóoszlopra		
1	3 396 20	DPX ³ 160 kompakt megszakítóhoz
1	3 396 21	DPX ³ 250 kompakt megszakítóhoz
1	3 396 10	DPX ³ 160 kompakt megszakítóhoz, hibaáram védelmi moduldal vagy anélkül
1	3 396 11	DPX ³ 250 kompakt megszakítóhoz, hibaáram védelmi moduldal vagy anélkül
Szerelőlapok DPX³ 160/250 kompakt megszakítóhoz - függőleges felszerelés		
1	3 383 20	DPX³ 160 16 modul széles szekrényhez
1	3 383 23 3 383 24	24 modul széles szekrényhez
1	3 383 26 3 383 27	36 modul széles szekrényhez
1	3 383 21	16 modul széles szekrényhez
1	3 383 25	24 modul széles szekrényhez
1	3 383 28	36 modul széles szekrényhez
1	3 384 20	DPX³ 250 16 modul széles szekrényhez
1	3 384 23 3 384 24	24 modul széles szekrényhez
1	3 384 26 3 384 27	36 modul széles szekrényhez
1	3 384 21	16 modul széles szekrényhez
1	3 384 25	24 modul széles szekrényhez
1	3 384 28	36 modul széles szekrényhez
1	3 383 80	DPX³ 160/250 rotációs hajtással 16 modul széles szekrényhez
1	3 383 81	24 modul széles szekrényhez
1	3 383 82	36 modul széles szekrényhez

Csom.	Kat. szám	Kivágott, csökkentett magasságú előlapok DPX ³ 160/250 és DRX 125 HP/250 HP kompakt megszakítókhöz - vízszintes felszerelés
Gyorsrögzítőkkal, 1/4 fordulatú csavarokkal vagy csavarokkal rögzítve		
DPX³ 160 és DRX 125 HP a belső tartóoszlopon rögzítve		
1	3 383 50	16 modul széles szekrényhez
1	3 383 53	24 modul széles szekrényhez
1	3 383 56	36 modul széles szekrényhez
DPX³ 250 és DRX 250 HP az oldalsó vagy belső tartóoszlopon rögzítve		
1	3 384 50	16 modul széles szekrényhez
1	3 384 53	24 modul széles szekrényhez
1	3 384 56	36 modul széles szekrényhez
Kivágott előlapok DPX³ 160/250 és DRX 125 HP/250 HP kompakt megszakítókhöz - vízszintes felszerelés		
Gyorsrögzítőkkal, 1/4 fordulatú csavarokkal vagy csavarokkal rögzítve		
DPX³ 160 és DRX 125 HP, 3P/4P az oldalsó vagy 4P belső tartóoszlopon rögzítve		
1	3 383 51	16 modul széles szekrényhez
1	3 383 54	24 modul széles szekrényhez
1	3 383 57	36 modul széles szekrényhez
DPX³ 250 és DRX 250 HP az oldalsó vagy belső tartóoszlopon rögzítve		
1	3 384 51	16 modul széles szekrényhez
1	3 384 54	24 modul széles szekrényhez
1	3 384 57	36 modul széles szekrényhez
Moduláris előlapok DPX³ 160/250 és DRX 250 HP kompakt megszakítókhöz és DPX-IS 250 terhelésszakaszoló kapcsolóhoz - függőleges felszerelés		
Gyorsrögzítőkkal, 1/4 fordulatú csavarokkal vagy csavarokkal rögzítve		
Magasság: 300 mm		
1	3 382 71	16 modul széles szekrényhez
1	3 382 72	24 modul széles szekrényhez
1	3 382 73	36 modul széles szekrényhez

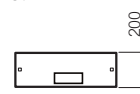
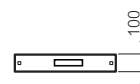

XL³ S 4000

kiegészítők DRX/DPX³ 250 HP szerelőlapra rögzítéséhez

XL³ S 4000

kiegészítők DPX-IS 250 szerelőlapra rögzítéséhez

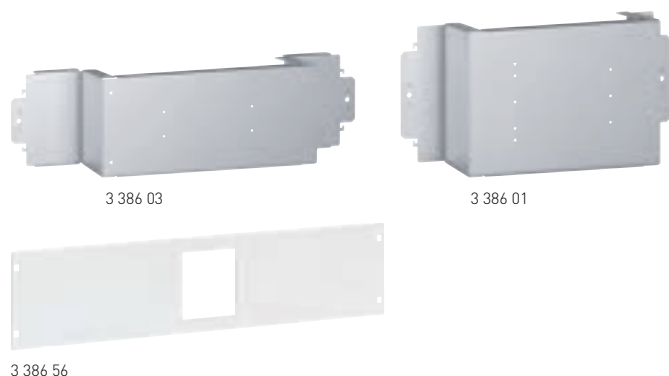

Csom.	Kat. szám	Leírás
1	3P 3 386 00	Csökkentett magasságú szerelőlapok DRX/DPX³ 250 HP kompakt megszakítókhöz - vízszintes felszerelés 16 modul széles szekrényhez 24 modul széles szekrényhez 36 modul széles szekrényhez
1	3 386 03	
1	3 386 06	
1	3P/4P 3 386 01	Szerelőlapok DRX/DPX³ 250 HP kompakt megszakítókhöz - vízszintes felszerelés 16 modul széles szekrényhez 24 modul széles szekrényhez 36 modul széles szekrényhez
1	3 386 04	
1	3 386 07	
1	3P 3 396 24 4P 3 396 16	Szerelőlapok DRX/DPX³ 250 HP kompakt megszakítókhöz - vízszintes felszerelés a belső tartóoszlopra DRX/DPX ³ 250 HP kompakt megszakítókhöz
1	3P 3 386 20	Szerelőlapok DRX/DPX³ 250 HP kompakt megszakítókhöz - függőleges felszerelés DRX/DPX³ 250 HP 16 modul széles szekrényhez 24 modul széles szekrényhez 36 modul széles szekrényhez
1	3 386 23	
1	3 386 26	
1	4P 3 386 21	DRX/DPX³ 250 HP, hibaáram védelmi modullal vagy anélkül 16 modul széles szekrényhez 24 modul széles szekrényhez 36 modul széles szekrényhez
1	3 386 24	
1	3 386 27	
1	3P 3 386 50	Kivágott, csökkentett magasságú előlapok DPX³ 250 HP kompakt megszakítókhöz - vízszintes felszerelés Gyorsrögzítővel, 1/4 fordulat csavarokkal vagy csavarokkal rögzítve
1	3 386 53	
1	3 386 56	
1	4P 3 386 51	Kivágott előlapok DPX³ 250 HP kompakt megszakítókhöz - vízszintes felszerelés Gyorsrögzítővel, 1/4 fordulat csavarokkal vagy csavarokkal rögzítve DRX/DPX ³ 250 HP kompakt megszakítókhöz, hibaáram védelmi modullal vagy anélkül
1	3 386 54	
1	3 386 57	
1	3P 3 386 70	Moduláris előlapok DPX³ 250 HP kompakt megszakítókhöz - függőleges felszerelés Gyorsrögzítővel, 1/4 fordulat csavarokkal vagy csavarokkal rögzítve
1	3 386 73	
1	3 386 76	
1	4P 3 386 71	DPX³ 250 HP, hibaáram védelmi modullal vagy anélkül 16 modul széles szekrényhez 24 modul széles szekrényhez 36 modul széles szekrényhez
1	3 386 74	
1	3 386 77	

Csom.	Kat. szám	Leírás
1	3P/4P 3 389 02	Szerelőlapok DPX-IS 250 terhelésszakaszoló kapcsolóhoz - vízszintes felszerelés 24 modul széles szekrényhez 36 modul széles szekrényhez
1	3 389 04	
1	3P/4P 3 396 13	Szerelőlapok DPX-IS 250 terhelésszakaszoló kapcsolóhoz - vízszintes felszerelés a belső tartóoszlopra DPX-IS 250 terhelésszakaszoló kapcsolóhoz
1	3P/4P 3 389 20	Szerelőlapok DPX-IS 250 terhelésszakaszoló kapcsolóhoz - függőleges felszerelés 16 modul széles szekrényhez 24 modul széles szekrényhez 36 modul széles szekrényhez
1	3 389 22	
1	3 389 24	
1	3P/4P 3 389 42	Kivágott előlapok DPX-IS 250 terhelésszakaszoló kapcsolóhoz - vízszintes felszerelés Gyorsrögzítővel, 1/4 fordulat csavarokkal vagy csavarokkal rögzítve
1	3 389 44	
1	3P/4P 3 382 71	Moduláris előlapok DPX-IS 250 terhelésszakaszoló kapcsolóhoz - függőleges felszerelés Gyorsrögzítővel, 1/4 fordulat csavarokkal vagy csavarokkal rögzítve Magasság: 300 mm 16 modul széles szekrényhez 24 modul széles szekrényhez 36 modul széles szekrényhez
1	3 382 72	
1	3 382 73	

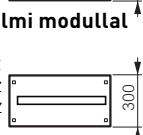
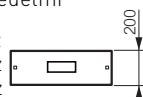
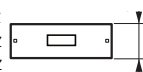
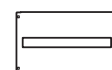

Rögzítőelemek előlapokhoz 217. oldal

XL³ S 4000

DPX³ 630 és DRX 630 kiegészítők szerelőlapra szereléséhez



Csom.	Kat. szám	Szerelőlapok DPX ³ 630 és DRX 630 kompakt megszakítóhoz - vízszintes felszerelés oldalsó tartóoszlopra
1	3P 3 387 00	16 modul széles szekrényhez
1	4P 3 387 03	24 modul széles szekrényhez
1	3 387 06	36 modul széles szekrényhez
1	3P 3 396 22	DPX ³ 630 kompakt megszakítóhoz
1	4P 3 396 12	DPX ³ 630 kompakt megszakítóhoz, hibaáram védelmi moduldal vagy anélkül
1	3P/4P 3 387 20	Szerelőlapok DPX³ 630 és DRX 630 kompakt megszakítóhoz - függőleges felszerelés Hibaáram védelmi modul nélkül 16 modul széles szekrényhez
1	3 387 24	24 modul széles szekrényhez
1	3 387 27	36 modul széles szekrényhez
1	4P, hibaáram védelmi moduldal 3 387 21	Hibaáram védelmi moduldal 16 modul széles szekrényhez
1	3 387 25	24 modul széles szekrényhez
1	3 387 28	36 modul széles szekrényhez
1	3P/4P 3 383 86	Szerelőlapok motoros hajtással ellátott DPX³ 630 kompakt megszakítóhoz - függőleges felszerelés 16 modul széles szekrényhez
1	3 383 87	24 modul széles szekrényhez
1	3 383 88	36 modul széles szekrényhez
1	3P/4P 3 383 89	Szerelőlapok motoros hajtással ellátott DPX³ 630 kompakt megszakítóhoz - függőleges felszerelés 16 modul széles szekrényhez
1	3 383 90	24 modul széles szekrényhez
1	3 383 91	36 modul széles szekrényhez
1	3P/4P 3 384 80	Szerelőlapok DPX³ 630 kompakt megszakító átkapcsoló automatika változatához - függőleges felszerelés Átkapcsoló automatika, motoros hajtás nélkül 24 modul széles szekrényhez
1	3 384 81	36 modul széles szekrényhez
1	3P/4P 3 384 82	Átkapcsoló automatika, motoros hajtással 24 modul széles szekrényhez
1	3 384 83	36 modul széles szekrényhez

Csom.	Kat. szám	Kivágott előlapok DPX ³ 630 és DRX 630 kompakt megszakítóhoz - vízszintes felszerelés
1	3P 4P 3 387 50 3 387 51	16 modul széles szekrényhez
1	3 387 53 3 387 54	24 modul széles szekrényhez
1	3 387 56 3 387 57	36 modul széles szekrényhez
1	4P 3 387 58	Hibaáram védelmi moduldal 36 modul széles szekrényhez
1	3P/4P 3 387 70	Kivágott előlapok DPX³ 630 és DRX 630 kompakt megszakítóhoz - függőleges felszerelés Gyorsrögzítővel, 1/4 fordulat csavarokkal vagy csavarokkal rögzítve Hibaáram védelmi modul nélkül 16 modul széles szekrényhez
1	3 387 74	24 modul széles szekrényhez
1	3 387 77	36 modul széles szekrényhez
1	4P, hibaáram védelmi moduldal 3 387 71	Hibaáram védelmi moduldal 16 modul széles szekrényhez
1	3 387 75	24 modul széles szekrényhez
1	3 387 78	36 modul széles szekrényhez
1	3P/4P 3 383 92	Kivágott előlapok rotációs vagy motoros hajtással ellátott DPX³ 630 kompakt megszakítóhoz - függőleges felszerelés Gyorsrögzítővel, 1/4 fordulat csavarokkal vagy csavarokkal rögzítve 16 modul széles szekrényhez
1	3 383 93	24 modul széles szekrényhez
1	3 383 94	36 modul széles szekrényhez
1	3P/4P 3 384 84	Perforált előlapok DPX³ 630 átkapcsoló automatika változatához - függőleges felszerelés Gyorsrögzítővel, 1/4 fordulat csavarokkal vagy csavarokkal rögzítve Motoros hajtással vagy anélkül 24 modul széles szekrényhez
1	3 384 85	36 modul széles szekrényhez

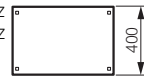
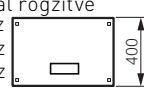
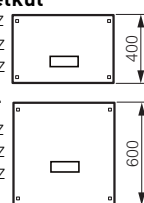
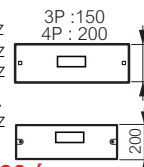

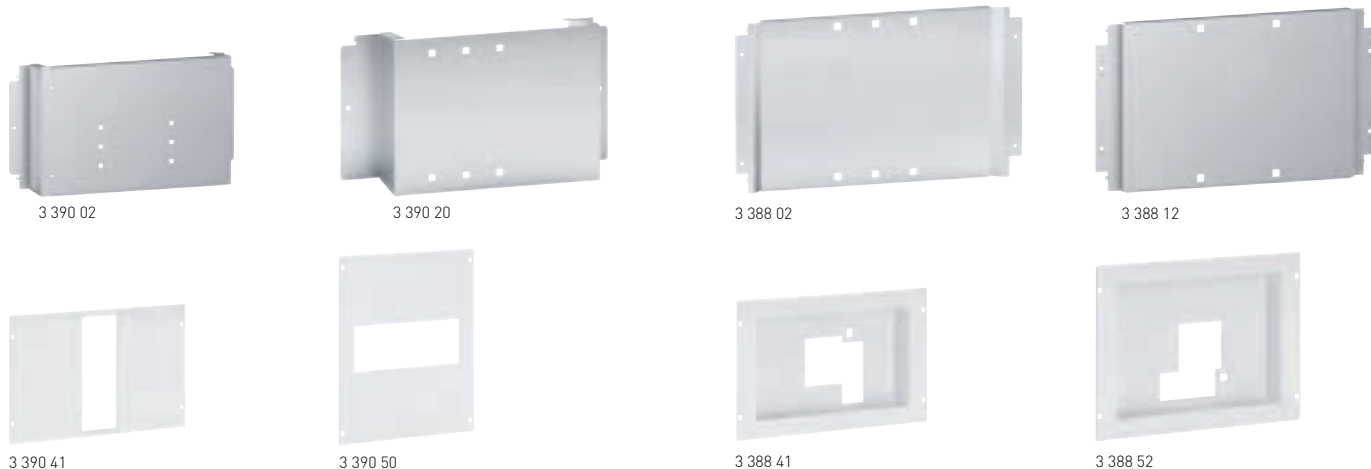

Csom.	Kat. szám	Szerelőlapok DPX-IS 630 terhelésszakaszoló kapcsolóhoz - vízszintes felszerelés az oldalsó tartóoszlopra
1	3P/4P 3 390 02	24 modul széles szekrényhez
1	3 390 14	36 modul széles szekrényhez

Csom.	Kat. szám	Szerelőlapok DPX-IS 630 terhelésszakaszoló kapcsolóhoz - vízszintes felszerelés a belső tartóoszlopra
1	3P 3 396 14	DPX-IS 630 terhelésszakaszoló kapcsolóhoz

Csom.	Kat. szám	Szerelőlapok DPX-IS 630 terhelésszakaszoló kapcsolóhoz - függőleges felszerelés
1	3P/4P 3 390 20	16 modul széles szekrényhez
1	3 390 22	24 modul széles szekrényhez
1	3 390 24	36 modul széles szekrényhez

Csom.	Kat. szám	Kivágott előlapok DPX-IS 630 terhelésszakaszoló kapcsolóhoz - vízszintes felszerelés
1	3P/4P 3 390 41	Gyorsrögzítővel, 1/4 fordulat csavarokkal vagy csavarokkal rögzítve 24 modul széles szekrényhez
1	3 390 43	36 modul széles szekrényhez

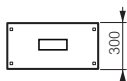

Csom.	Kat. szám	Kivágott előlapok DPX-IS 630 terhelésszakaszoló kapcsolóhoz - függőleges felszerelés
1	3P/4P 3 390 50	Gyorsrögzítővel, 1/4 fordulat csavarokkal vagy csavarokkal rögzítve 16 modul széles szekrényhez
1	3 390 52	24 modul széles szekrényhez
1	3 390 54	36 modul széles szekrényhez

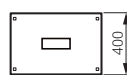

Csom.	Kat. szám	Szerelőlapok DPX ³ 1600 kompakt megszakítóhoz és DPX-IS 1600 terhelésszakaszoló kapcsolóhoz - vízszintes felszerelés
1	3P 3 388 01	24 modul széles szekrényhez
1	4P 3 388 02	36 modul széles szekrényhez
	3 388 03 3 388 04	

Csom.	Kat. szám	Szerelőlapok DPX ³ 1600 kompakt megszakítóhoz és DPX-IS 1600 terhelésszakaszoló kapcsolóhoz - függőleges felszerelés
1	3P 3 388 10	16 modul széles szekrényhez
1	3P/4P 3 388 12	24 modul széles szekrényhez
1	3 388 14	36 modul széles szekrényhez

Csom.	Kat. szám	Süllyesztett, kivágott előlapok szerelőlapra rögzített DPX ³ 1600 kompakt megszakítóhoz
1	3P 3 388 41	Gyorsrögzítővel, 1/4 fordulat csavarokkal vagy csavarokkal rögzítve 24 modul széles szekrényhez
1	4P 3 388 43 3 388 44	36 modul széles szekrényhez
1	3 388 50	16 modul széles szekrényhez
1	3P/4P 3 388 52	24 modul széles szekrényhez
1	3 388 54	36 modul széles szekrényhez

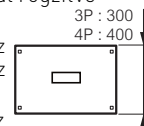

Csom.	Kat. szám	Süllyesztett, kivágott előlapok SPX ³ -V függőleges biztosító szakaszolókapcsoló gyűjtőcsínén rögzített DPX ³ 1600 kompakt megszakítóhoz
1	3P/4P 3 394 55	Gyorsrögzítővel, 1/4 fordulat csavarokkal vagy csavarokkal rögzítve 36 modul széles szekrényhez

Csom.	Kat. szám	Süllyesztett, kivágott előlapok DPX-IS 1600 terhelésszakaszoló kapcsolóhoz
1	3P 3 388 61	Gyorsrögzítővel, 1/4 fordulat csavarokkal vagy csavarokkal rögzítve 24 modul széles szekrényhez
1	4P 3 388 62 3 388 63 3 388 64	36 modul széles szekrényhez
1	3 388 70	16 modul széles szekrényhez
1	3P/4P 3 388 72	24 modul széles szekrényhez
1	3 388 74	36 modul széles szekrényhez

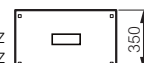
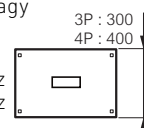

XL³ S 4000

kiegészítők DCX-M rögzítéséhez



3 390 60



3 390 61

Csom.	Kat. szám	Szerelőlapok DCX-M kapcsolóhoz - függőleges felszerelés
1	3 390 60	DCX-M 1-es MÉRETHEZ - 63 A-ig 24 modul széles szekrényhez
1	3 390 62	DCX-M 2-es MÉRETHEZ - 160 A-ig 24 modul széles szekrényhez
1	3 390 64	DCX-M 3-as MÉRETHEZ - 400 A-ig 24 modul széles szekrényhez
1	3 390 66	DCX-M 4-es MÉRETHEZ - 800 A-ig 24 modul széles szekrényhez
1	3 390 68	DCX-M 5-ös MÉRETHEZ 1250 A-ig 24 modul széles szekrényhez
1	3 390 70	DCX-M 6-os MÉRETHEZ 1600 A-ig 36 modul széles szekrényhez

Csom.	Kat. szám	Süllyesztett, kivágott előlapok DCX-M terhelés átkapcsolóhoz - függőleges felszerelés
1	3 390 61	DCX-M 1-es MÉRETHEZ - 63 A-ig 24 modul széles szekrényhez
1	3 390 63	DCX-M 2-es MÉRETHEZ - 160 A-ig 24 modul széles szekrényhez
1	3 390 65	DCX-M 3-as MÉRETHEZ - 400 A-ig 24 modul széles szekrényhez
1	3 390 67	DCX-M 4-es MÉRETHEZ - 800 A-ig 24 modul széles szekrényhez
1	3 390 69	DCX-M 5-ös MÉRETHEZ 1250 A-ig 24 modul széles szekrényhez
1	3 390 71	DCX-M 6-os MÉRETHEZ 1600 A-ig 36 modul széles szekrényhez

XL³ S 4000

kiegészítők DMX³ és DMX-SP szerelőlapra rögzítéséhez



XL³ S 4000

kiegészítők



0 205 82



0 373 01

Csom. Kat. szám Szerelőlapok DMX³ 1600 légmészakítóhoz

Csom.	Kat. szám	Szerelőlapok DMX ³ 1600 légmészakítóhoz
1	3P/4P	Fix vagy kikocsizható változat
1	3 391 01	16 modul széles szekrényhez
1	3 391 03	24 modul széles szekrényhez
1	3 391 05	36 modul széles szekrényhez

Kivágott előlapok DMX³ 1600 légmészakítóhoz

Gyorsrögzítővel, 1/4 fordulatú csavarokkal vagy csavarokkal rögzítve

Csom.	Kat. szám	Szerelőlapok DMX ³ 1600 légmészakítóhoz
1	3P	Fix változat 16 modul széles szekrényhez
1	3P/4P	24 modul széles szekrényhez
1	3 391 23	36 modul széles szekrényhez
1	3P	Kikocsizható változat 16 modul széles szekrényhez
1	3P/4P	24 modul széles szekrényhez
1	3 391 33	36 modul széles szekrényhez

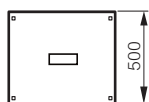
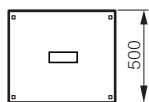

Csom. Kat. szám Fehér - RAL 9003 modultakarók

Csom.	Kat. szám	Fehér - RAL 9003 modultakarók
20	0 016 60	5 modul széles, szétválasztható modulokra vagy félmodulokra
20	3 397 54	24 modul széles, tetszés szerint méretre szabható modultakaró

Öntapadás címketartó

Címkeket tartalmazó csíkkal a beépített készülékek előlapon történő jelöléséhez

10	3 397 55	24 modul
10	3 397 56	36 modul

Kábelcsatorna tartók Lina 25 kábelcsatornához

2 db kábelcsatorna tartó
Közvetlenül illeszkedik a függőleges tartóoszlopra

1	3 397 58	
---	----------	--

Emelőgyűrűk

4 db
Maximális terhelés: 340 kg gyűrűnként

1	0 205 82	
---	----------	--

Szerelőlapok DMX³ 2500 légmészakítóhoz

Csom.	Kat. szám	Szerelőlapok DMX ³ 2500 légmészakítóhoz
1	3P/4P	Fix és kikocsizható változat
1	3 391 43	24 modul széles szekrényhez
1	3 391 45	36 modul széles szekrényhez

Kivágott előlapok DMX³ 2500 légmészakítóhoz

Gyorsrögzítővel, 1/4 fordulatú csavarokkal vagy csavarokkal rögzítve

Csom.	Kat. szám	Szerelőlapok DMX ³ 2500 légmészakítóhoz
1	3P/4P	Fix és kikocsizható változat
1	3 391 63	24 modul széles szekrényhez
1	3 391 65	36 modul széles szekrényhez

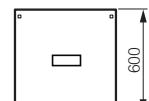

Szerelőlap DMX³ 4000

Csom.	Kat. szám	Szerelőlap DMX ³ 4000
1	3P/4P	Fix és kikocsizható változat
1	3 391 85	36 modul széles szekrényhez

Kivágott előlap DMX³ 4000 légmészakítóhoz

Gyorsrögzítővel, 1/4 fordulatú csavarokkal vagy csavarokkal rögzítve

Csom.	Kat. szám	Szerelőlap DMX ³ 4000
1	3P/4P	Fix és kikocsizható változat
1	3 392 05	36 modul széles szekrényhez

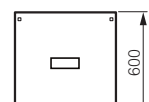

Szerelőlapok DMX-SP 2500 légmészakítóhoz

Csom.	Kat. szám	Szerelőlapok DMX-SP 2500 légmészakítóhoz
1	3P/4P	Fix és kikocsizható változat
1	3 392 22	24 modul széles szekrényhez
1	3 392 25	36 modul széles szekrényhez

Kivágott előlapok DMX-SP 2500 légmészakítóhoz

Gyorsrögzítővel, 1/4 fordulatú csavarokkal vagy csavarokkal rögzítve

Csom.	Kat. szám	Szerelőlapok DMX-SP 2500 légmészakítóhoz
1	3P/4P	Fix változat
1	3 392 33	24 modul széles szekrényhez
1	3 392 35	36 modul széles szekrényhez
1	3P/4P	Kikocsizható változat
1	3 392 43	24 modul széles szekrényhez
1	3 392 45	36 modul széles szekrényhez

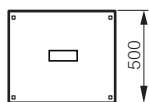

Rögzítőelemek előlapokhoz **245. oldal**

XL³ S 4000

univerzális tartozékok és szerelőlapok

XL³ S 4000

tömör előlapok és rögzítőelemek előlapokhoz



3 395 40

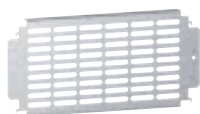

3 395 60



3 395 88



3 395 85



3 390 80

Csom.	Kat. szám	Univerzális sínek
1	3 382 43	16 modul széles szekrényhez
1	3 382 44	24 modul széles szekrényhez
1	3 382 45	36 modul széles szekrényhez

Univerzális tömör fém szerelőlapok

16 modul széles szekrényekhez		
Magasság (mm)		
1	3 395 40	200
1	3 395 41	300
1	3 395 42	400
1	3 395 43	600
24 modul széles szekrényekhez		
1	3 395 44	200
1	3 395 45	300
1	3 395 46	400
1	3 395 47	600
36 modul széles szekrényekhez		
1	3 395 48	200
1	3 395 49	300
1	3 395 50	400
1	3 395 51	600

Perforált univerzális szerelőlapok

16 modul széles szekrényekhez		
Magasság (mm)		
1	3 395 60	200
1	3 395 61	300
1	3 395 62	400
1	3 395 63	600
24 modul széles szekrényekhez		
1	3 395 64	200
1	3 395 65	300
1	3 395 66	400
1	3 395 67	600
36 modul széles szekrényekhez		
1	3 395 68	200
1	3 395 69	300
1	3 395 70	400
1	3 395 71	600

Univerzális tartó kábeltekercsekhez	
1	3 397 51 Függőleges, ferde helyzetű tartó kábeltekercsekhez

Teljes magasságú tömör szerelőlapok		
XL ³ S 4000 szekrényekbe történő telepítéshez		
Szekrényekhez		
	Magasság (mm)	Szélesség (mm)
1	3 381 70	2000 600
1	3 381 71	2000 800
1	3 381 72	2200 600
1	3 381 73	2200 800

Közbenső lap	
1	3 381 74 XL ³ S 4000 szekrények illesztésénél a szerelőlapok folyamatossá tételéhez 2200 mm magasságú szekrényekhez 2000 mm-ig visszavágható

Csom.	Kat. szám	Teljes magasságú tömör fém előlapok
Gyorsrögzítővel, 1/4 fordulatú csavarokkal vagy csavarokkal rögzítve		
		Előlap teljes magassága (mm) Előlap hasznos magassága (mm) Előlap teljes szélessége (mm) Előlap hasznos szélessége (mm)
1	3 378 96	2000 1800 350 343
1	3 381 50	2200 2000 350 343

Tömör fém előlapok

Gyorsrögzítővel, 1/4 fordulatú csavarokkal vagy csavarokkal rögzítve

Magasság: 50 mm		
Szekrényekhez (modulok száma)	Előlap hasznos magassága (mm)	
1	3 395 92	16 49
1	3 395 95	24 49
1	3 395 98	36 49
Magasság: 100 mm		
1	3 395 93	16 99
1	3 395 96	24 99
1	3 395 99	36 99
Magasság: 150 mm		
1	3 395 94	16 149
1	3 395 97	24 149
1	3 396 00	36 149
Magasság: 200 mm		
1	3 395 80	16 199
1	3 395 84	24 199
1	3 395 88	36 199
Magasság: 300 mm		
1	3 395 81	16 299
1	3 395 85	24 299
1	3 395 89	36 299
Magasság: 400 mm		
1	3 395 82	16 399
1	3 395 86	24 399
1	3 395 90	36 399
Magasság: 600 mm		
1	3 395 83	16 599
1	3 395 87	24 599
1	3 395 91	36 599

Perforált lapok természetes szellőztetéshez

Gyorsrögzítővel, 1/4 fordulatú csavarokkal vagy csavarokkal rögzítve

Magasság: 150 mm	
1	3 390 80 16 modul széles szekrényhez
1	3 390 81 24 modul széles szekrényhez
1	3 390 82 36 modul széles szekrényhez
Magasság: 200 mm	
1	3 390 83 16 modul széles szekrényhez
1	3 390 84 24 modul széles szekrényhez
1	3 390 85 36 modul széles szekrényhez

Rögzítőelemek előlapokhoz	
1	3 397 00 100 db gyorsrögzítő kapocs bepattintva rögzíti az előlapokat. Negyed fordulattal elfordítva oldható csavarhúzó segítségével
1	3 397 01 100 db 1/4 fordulatú csavar
1	3 397 02 100 db csavar

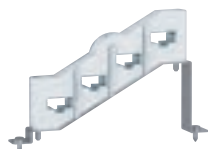

3 399 02

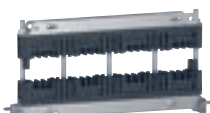

3 399 20 + 3 399 36



3 399 29 600 mm mélységű szekrényhez



3 399 04



3 399 20 + 3 399 40



3 399 29 800 mm mély szekrényhez

Csom.	Kat. szám	gyűjtősíntartók
1	3 399 00	Réz gyűjtősínekhez ≤ 400 A Szigetelő gyűjtősíntartó lépcsőzetes elhelyezésű 18 x 4, 25 x 4, 25 x 5 és 32 x 5 mm-es lapos rézsínekhez
1	3 399 01	Szigetelő gyűjtősíntartó egymás melletti elhelyezésű 18 x 4, 25 x 4 és 32 x 5 mm lapos rézsínekhez A szekrények függőleges tartóoszlopaira a 3 379 81/82 kat. számú kereszttrudak segítségével rögzíthető (külön kell rendelni) (32. oldal)
1	3 399 02	Alumínium gyűjtősínekhez ≤ 630 A Kompatibilis 4 044 30/31/32 kat. számú alumínium C-sínnel (57. o.) Szigetelő gyűjtősíntartó lépcsőzetes helyzetű alumínium sínekhez
1	3 399 03	Szigetelő tartó végelem lépcsőzetes helyzetű alumínium sínekhez
1	3 399 04	Szigetelő gyűjtősíntartó egymás mellett elhelyezett alumínium sínekhez A szekrények függőleges tartóoszlopaira a 3 379 81/82 kat. számú kereszttrudakkal rögzíthető (külön kell rendelni) (32. oldal)
1	3 399 05	Szigetelő tartó végelem egymás melletti alumínium sínekhez. A szekrények függőleges tartóoszlopaira a 3 379 81/82 kat. számú kereszttrudakkal rögzíthető (külön kell rendelni) (32. oldal)
1	3 399 06	Réz gyűjtősínekhez ≤ 800 A Szigetelő gyűjtősíntartó ferde helyzetű 18 x 4, 25 x 5, 32 x 5, 50 x 5 és 63 x 5 mm lapos réz gyűjtősínekhez.
1	3 399 31	Alumínium gyűjtősínekhez ≤ 1600 A Kompatibilis 0 373 54/55/56/57/58 kat. számú (57. oldal) alumínium C-sínnel, lépcsőzetes elrendezésben. Rögzítési pontok közötti távolság: 75 mm
1	3 399 32	Hosszúság: 300 mm (400 mm mély szekrényhez)
1	3 399 33	Hosszúság: 500 mm (600 mm mély szekrényhez)
1	3 399 33	Hosszúság: 700 mm (800 mm mély szekrényhez)
1	3 399 20	A réz/alumínium gyűjtősínekhez ≤ 3200 Kompatibilis 0 373 54/55/56/57/58 kat. számú alumínium C-sínnel, lépcsőzetes elrendezésben (57. o.) A gyűjtősínek méreteitől és típusától függően 3 399 24/36/37/38/39/40 kat. számú gyűjtősíntartó készletekkel kell felszerelni
1	3 399 21	Egymáshoz igazodó réz/alumínium gyűjtősínekhez Rögzítési pontok közötti távolság: 75 mm Szekrény mélysége/szélessége: 400/450 mm
1	3 399 22	Egymáshoz igazodó réz/alumínium gyűjtősínekhez Rögzítési pontok közötti távolság: 75 mm Szekrény mélysége/szélessége: 600 mm
1	3 399 23	Egymáshoz igazodó réz/alumínium gyűjtősínekhez Rögzítési pontok közötti távolság: 75 mm Szekrény mélysége/szélessége: 800 mm
1	3 399 25	Kiegészítő gyűjtősíntartó réz/alumínium gyűjtősínekhez. Rögzítési pontok közötti távolság: 75 mm. A 3 399 20/21/22 kat. számú rögzített tartók mellett felszerelve a biztonsági távolságoknak való megfelelés érdekében (lsc-ellenállóság)
1	3 399 26	Egymáshoz igazodó alumínium gyűjtősínekhez Rögzítési pontok közötti távolság: 125 mm Szekrény mélysége/szélessége: 600 mm
1	3 399 27	Egymáshoz igazodó alumínium gyűjtősínekhez Rögzítési pontok közötti távolság: 125 mm Szekrény mélysége/szélessége: 800 mm
1	3 399 29	Kiegészítő gyűjtősíntartó alumínium gyűjtősínekhez Rögzítési pontok közötti távolság: 125 mm. A 3 399 25/26 kat. számú rögzített tartók mellett felszerelve a biztonsági távolságoknak való megfelelés érdekében (lsc-ellenállóság)
1	3 399 29	Réz gyűjtősínekhez ≤ 4000 A Egymáshoz igazodó réz gyűjtősínekhez Rögzítési pontok közötti távolság: 125 mm Szekrény mélysége: 600/800 mm
1	3 399 30	Kiegészítő tartó egymáshoz igazodó réz gyűjtősínekhez. Rögzítési pontok közötti távolság: 125 mm. A 3 399 29 kat. számú rögzített tartó mellett felszerelve a biztonsági távolságoknak való megfelelés érdekében (lsc-ellenállóság)

Csom.	Kat. szám	Készletek gyűjtősíntartókhoz
1	3 399 36	Lehetővé teszi alumínium gyűjtősínek felszerelését 3 399 25/26/27 kat. számú gyűjtősíntartókkal, illetve réz vagy alumínium gyűjtősínek felszerelését 3 399 20/21/22/23 kat. számú gyűjtősíntartókkal
1	3 399 37	Lapos rézsínekhez Sín vastagság: 5 mm; Sín magasság: 63 mm-ig
1	3 399 38	Lapos rézsínekhez Sín vastagság: 5 mm; Sín magasság: 75-125 mm
1	3 399 39	Lapos rézsínekhez Sín vastagság: 10 mm; Sín magasság: 60 mm-ig
1	3 399 40	Lapos rézsínekhez Sín vastagság: 10 mm; Sín magasság: 80-120 mm
1	3 399 24	Alumínium C-sínekhez (max. 1600 A). Tartozékokkal a gyűjtősíntartó szigetelt gyűjtősíntartóvá alakításához
1	3 399 24	Kettős alumínium C-sínekhez (max. 3200 A) Tartozékokkal a gyűjtősíntartó szigetelt gyűjtősíntartóvá alakításához
1	3 397 30	Kereszttrudak Külső kábeltekercsekhez, szélesség: 350 mm
1	3 397 31	16 modul széles szekrényhez vagy a következő szélességhez: 450 mm
1	3 397 34	400 mm mély szekrényhez
1	3 397 35	24 modul széles vagy 600 mm mély szekrényhez
1	3 397 36	36 modul széles vagy 800 mm mély szekrényhez
1	0 373 84	Összekötő lemez 630 A alumínium gyűjtősínhez Csatlakozólemez alumínium gyűjtősínhez
1	3 397 21	Földelő sín-tartók XL ³ S 630 és 4000 elosztószekrényekhez
1	0 373 01	Védővezetők bekötése Kiegészítő sárgaréz védővezető sín Védővezetőhöz rögzítőtalpakkal illeszkedik a függőleges tartóoszlopokra 24 modul széles szekrényhez 36 x Ø5,3mm és 2 x Ø9mm és 2 x Ø6,5mm a rögzítéshez, 12x 6,5mm keresztmetszet
1	3 397 57	36 modul széles szekrényhez 58 x Ø5,3mm és 2 x Ø9mm és 2 x Ø6,5mm a rögzítéshez, 12x6,5mm keresztmetszet
1	3 397 53	EPH vezeték Hosszúság: 350 mm. Keresztmetszet: 6 mm ²



Öntapadó tervtartó **200. oldal**



IP 55 Cabstop kábelbevezető lapok **200. oldal**

XL³ S 4000

műszaki jellemzők

Méretetek

Rögzítés a talajhoz

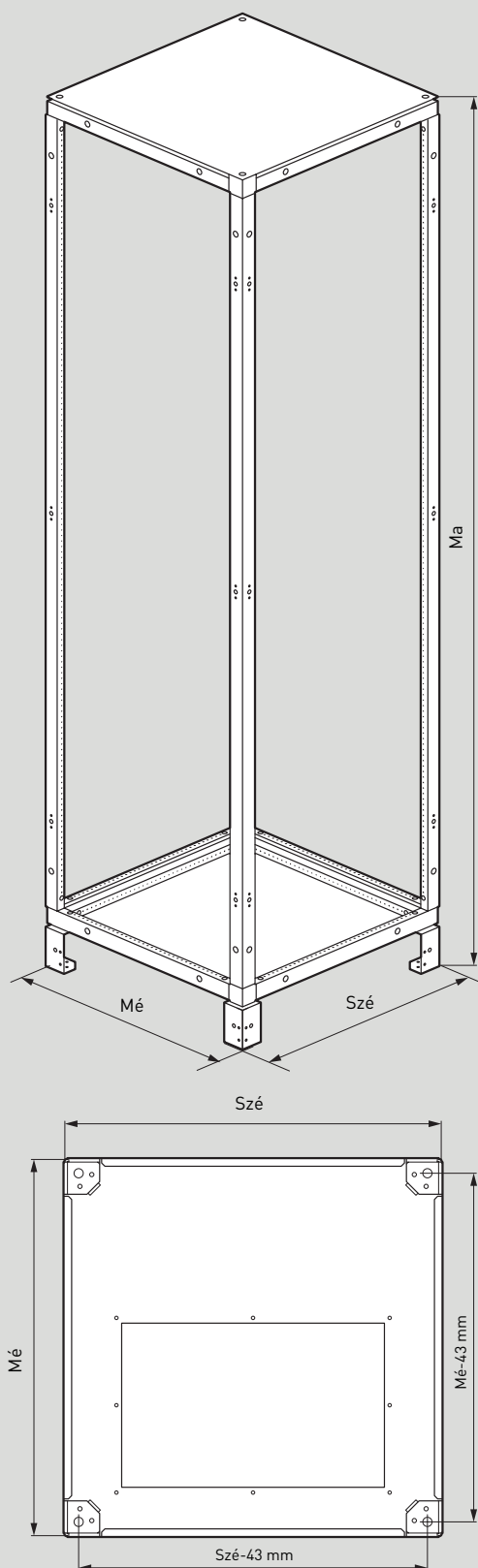

Szekrények

Kat. szám	Külső méretek (mm)		
	Szé	Ma	Mé
3 380 01	424	1981	374
3 380 02	574	1981	374
3 380 03	774	1981	374
3 380 05	424	1981	574
3 380 06	574	1981	574
3 380 07	774	1981	574
3 380 09	424	1981	774
3 380 10	574	1981	774
3 380 11	774	1981	774
3 380 21	424	2181	374
3 380 22	574	2181	374
3 380 23	774	2181	374
3 380 25	424	2181	574
3 380 26	574	2181	574
3 380 27	774	2181	574
3 380 29	424	2181	774
3 380 30	574	2181	774
3 380 31	774	2181	774

Külső kábeltekők

Kat. szám	Külső méretek (mm)		
	Szé	Ma	Mé
3 380 00	324	1981	374
3 380 04	324	1981	574
3 380 08	324	1981	774
3 380 20	324	2181	374
3 380 24	324	2181	574
3 380 28	324	2181	774

Sarokszekrények

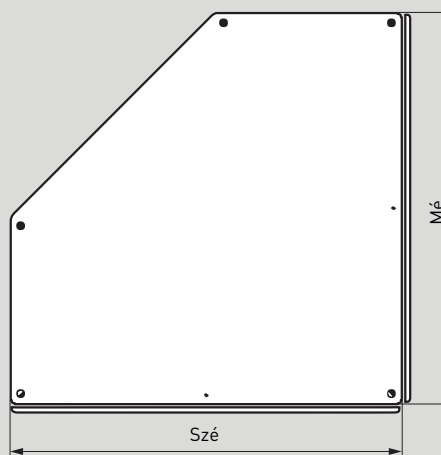

Kat. szám	Külső méretek (mm)		
	Szé	Ma	Mé
3 380 40	774	1981	774
3 380 41	974	1981	974
3 380 42	1174	1981	1174
3 380 50	774	2181	774
3 380 51	974	2181	974
3 380 52	1174	2181	1174

XL³ S 630 és XL³ S 4000

szigetelő gyűjtősíntartók kiválasztási táblázata

		Max. I _n (A)	Lapos rézsínek					
			400	800	3200	4000		
Felszerelés		Gyűjtősíntartók	 3 399 00 3 399 01		 3 399 06		 3 399 20/21/22/23 (rögítési távolság: 75 mm)	 3 399 29/30 (rögítési távolság: 125 mm)
			XL³ S 630					
	Függőlegesen a kábeltek hátulján	SZÉ: 450 mm	3 399 00 + 3 379 80		3 399 06 ⁽¹¹⁾			
		SZÉ: 16 modul						
	Függőlegesen az elosztószekrény hátulján	SZÉ: 24 modul		3 399 01 + 3 379 81				
		SZÉ: 36 modul		3 399 01 + 3 379 82				
		Kábeltek-szélesség: 350 mm	3 399 00 + 3 379 79 x 2 ⁽¹¹⁾		3 399 06 ⁽¹¹⁾ + 3 379 79 x 2 ⁽¹¹⁾			
	Vízszintes fő gyűjtősín a szekrény hátulján	SZÉ: 16 modul	3 399 00 + 3 379 80 x 2 ⁽¹¹⁾		3 399 06 ⁽¹¹⁾ + 3 379 80 x 2 ⁽¹¹⁾			
		SZÉ: 24 modul	3 399 00 + 3 379 81 x 2 ⁽¹¹⁾		3 399 06 ⁽¹¹⁾ + 3 379 81 x 2 ⁽¹¹⁾			
		SZÉ: 36 modul	3 399 00 + 3 379 82 x 2 ⁽¹¹⁾		3 399 06 ⁽¹¹⁾ + 3 379 82 x 2 ⁽¹¹⁾			
		XL³ S 4000						
	Vízszintes fő gyűjtősín a szekrény tetején vagy alján	Mé: 400				3 399 20/23 + 3 399 36/37/38/39 ⁽⁵⁾		
		Mé: 600	Elülső hozzáférés ⁽²⁾				3 399 21/23 + 3 399 36/37/38/39 ⁽⁵⁾	
			Hátsó hozzáférés ⁽³⁾				3 399 21/23 + 3 399 36/37/38/39 vagy 3 399 20/23 + 3 399 36/37/38/39 ⁽⁶⁾	3 399 29/30
		Mé: 800	Elülső hozzáférés ⁽²⁾				3 399 22/23 + 3 399 36/37/38/39 ⁽⁵⁾	
Hátsó hozzáférés ⁽³⁾					3 399 22/23 + 3 399 36/37/38/39 vagy 3 399 21/23 + 3 399 36/37/38/39 ⁽⁶⁾	3 399 29/30		
	Vízszintes átvezetés	Mé: 400				3 399 20/23 + 3 399 36/37/38/39 ⁽⁷⁾		
		Mé: 600	Elülső hozzáférés ⁽²⁾				3 399 21/23 + 3 399 36/37/38/39 ⁽⁷⁾	
			Hátsó hozzáférés ⁽³⁾				3 399 21/23 + 3 399 36/37/38/39 ⁽⁷⁾ vagy 3 399 20/23 + 3 399 36/37/38/39 ⁽⁸⁾	3 399 29/30
		Mé: 800	Elülső hozzáférés ⁽²⁾				3 399 22/23 + 3 399 36/37/38/39 ⁽⁷⁾	
Hátsó hozzáférés ⁽³⁾					3 399 22/23 + 3 399 36/37/38/39 ⁽⁷⁾ vagy 3 399 21/23 + 3 399 36/37/38/39 ⁽⁸⁾	3 399 29/30		
	Függőlegesen a belső kábeltek oldalán	Mé: 400	3 399 00 + 3 397 34			3 399 20/23 + 3 399 36/37/38/39 ⁽⁴⁾		
		Mé: 600	Elülső hozzáférés ⁽²⁾	3 399 00 + 3 397 35		3 399 06 + 3 397 35	3 399 21/23 + 3 399 36/37/38/39	
			Hátsó hozzáférés ⁽³⁾	3 399 00 + 3 397 35		3 399 06 + 3 397 35	3 399 21/23 + 3 399 36/37/38/39	
		Mé: 800	Elülső hozzáférés ⁽²⁾	3 399 00 + 3 397 36		3 399 06 + 3 397 36	3 399 22/23 + 3 399 36/37/38/39	
			Hátsó hozzáférés ⁽³⁾	3 399 00 + 3 397 36		3 399 06 + 3 397 36	3 399 22/23 + 3 399 36/37/38/39	

1: Csak akkor, ha a szekrények függőleges tartóoszlopaira felszerelték a vízszintes tartókat. [Az I_n függvényében szükséges]
 2: A vízszintes fő gyűjtősín a szekrény elején található. Ezért a függőleges gyűjtősínekhez a szekrény elején keresztül az előlapok mögött lehet hozzáférni (főként a kábeltekokon keresztül).
 3: A vízszintes fő gyűjtősín a szekrény hátlapján található. A függőleges gyűjtősínekhez a hátlapok eltávolítását követően, a szekrény hátsó részéről lehet hozzáférni.
 4: A csatlakoztatás csak vízszintes felső vagy alsó alumínium C-sínekkel lehetséges; 5: Részleges vázszerkezet.

Alumínium C-sínek							
630		1600			3200		
3 399 02/03	3 399 04/05	3 399 20/21/22/23 (rögítési távolság: 75 mm)	3 399 31/32/33 (rögítési távolság: 75 mm)	3 399 25/26/27 (rögítési távolság: 125 mm)	3 399 20/21/22/23 (rögítési távolság: 75 mm)	3 399 25/26/27 (rögítési távolság: 125 mm)	
XL ³ S 630							
3 399 02/03 + 3 379 79							
	3 399 04/05 + 3 379 80						
	3 399 04/05 + 3 379 81						
	3 399 04/05 + 3 379 82						
3 399 02/03 + 3 379 79 x 2 ⁽¹⁾							
3 399 02/03 + 3 379 80 x 2 ⁽¹⁾							
3 399 02/03 + 3 379 81 x 2 ⁽¹⁾							
3 399 02/03 + 3 379 82 x 2 ⁽¹⁾							
XL ³ S 4000							
		3 399 20/23 + 3 399 40 ⁽⁵⁾			3 399 20 + 3 399 23 + 3 399 24 ⁽⁵⁾		
		3 399 21/23 + 3 399 40 ⁽⁵⁾		3 399 25/27 + 3 399 40 ⁽⁵⁾	3 399 21 + 3 399 23 + 3 399 24 ⁽⁵⁾	3 399 25 + 3 399 27 + 3 399 24 ⁽⁵⁾	
		3 399 21/23 + 3 399 40 vagy 3 399 20/23 + 3 399 40 ⁽⁶⁾		3 399 25/27 + 3 399 40 ⁽⁵⁾	3 399 21 + 3 399 23 vagy 3 399 20 + 3 399 23 + 3 399 24 ⁽⁶⁾	3 399 25 + 3 399 27 + 3 399 24 ⁽⁵⁾	
		3 399 22/23 + 3 399 40 ⁽⁵⁾		3 399 26/27 + 3 399 40 ⁽⁵⁾	3 399 22 + 3 399 23 + 3 399 24 ⁽⁵⁾	3 399 26 + 3 399 27 + 3 399 24 ⁽⁵⁾	
		3 399 22/23 + 3 399 40 vagy 3 399 21/23 + 3 399 40 ⁽⁶⁾		3 399 26/27 + 3 399 40 vagy 3 399 25/27 + 3 399 40 ⁽⁶⁾	3 399 22 + 3 399 23 + 3 399 24 vagy 3 399 21 + 3 399 23 + 3 399 24 ⁽⁶⁾	3 399 26 + 3 399 27 + 3 399 24 vagy 3 399 25 + 3 399 27 + 3 399 24 ⁽⁶⁾	
		3 399 20/23 + 3 399 40 ⁽⁷⁾			3 399 20 + 3 399 23 + 3 399 24 ⁽⁷⁾		
		3 399 21/23 + 3 399 40 ⁽⁷⁾		3 399 25/27 + 3 399 40 ⁽⁷⁾	3 399 21 + 3 399 23 + 3 399 24 ⁽⁷⁾	3 399 25 + 3 399 27 + 3 399 24 ⁽⁷⁾	
		3 399 21/23 + 3 399 40 ⁽⁷⁾ vagy 3 399 20/23 + 3 399 40 ⁽⁸⁾		3 399 25/27 + 3 399 40 ⁽⁷⁾	3 399 21 + 3 399 23 + 3 399 24 ⁽⁷⁾ vagy 3 399 20 + 3 399 23 + 3 399 24 ⁽⁸⁾	3 399 25 + 3 399 27 + 3 399 24 ⁽⁷⁾	
		3 399 22/23 + 3 399 40 ⁽⁷⁾		3 399 26/27 + 3 399 40 ⁽⁷⁾	3 399 22 + 3 399 23 + 3 399 24 ⁽⁷⁾	3 399 26 + 3 399 27 + 3 399 24 ⁽⁷⁾	
		3 399 22/23 + 3 399 40 ⁽⁷⁾ vagy 3 399 21/23 + 3 399 40 ⁽⁸⁾		3 399 26/27 + 3 399 40 ⁽⁷⁾ vagy 3 399 25/27 + 3 399 40 ⁽⁸⁾	3 399 22 + 3 399 23 + 3 399 24 ⁽⁷⁾ vagy 3 399 21 + 3 399 23 + 3 399 24 ⁽⁸⁾	3 399 26 + 3 399 27 + 3 399 24 ⁽⁷⁾ vagy 3 399 25 + 3 399 27 + 3 399 24 ⁽⁶⁾	
3 399 02/03 + 3 397 34		3 399 20/23 + 3 399 40 ⁽⁶⁾					
3 399 02/03 + 3 397 35		3 399 21/23 + 3 399 40		3 399 25/27 + 3 399 40			
3 399 02/03 + 3 397 35		3 399 21/23 + 3 399 40		3 399 25/27 + 3 399 40			
3 399 02/03 + 3 397 36		3 399 22/23 + 3 399 40		3 399 26/27 + 3 399 40			
3 399 02/03 + 3 397 36		3 399 22/23 + 3 399 40		3 399 26/27 + 3 399 40			

6: Felszerelés a belső tartóoszlop keresztárúja mögött



7: Kereszttartókra szerelés a szekrényben.

8: Felszerelés a függőleges tartóoszlopok mögött

9: 400 mm-es mélység kivételével; 10: 2 darabótt álló sín egymás fölé elhelyezve a szekrény magasságában 11 maximum 630 A

XL³ S 4000

szigetelő gyűjtősíntartók kiválasztási táblázata (folytatás)

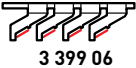
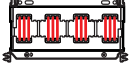
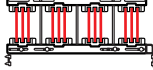
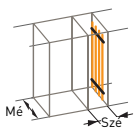
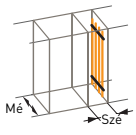
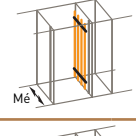
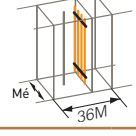
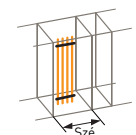
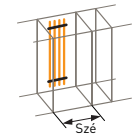
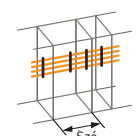
		Max. I _n (A)	Lapos rézsínek				
			400	800	3200	4000	
Felszerelés		Gyűjtősíntartók	 3 399 00	 3 399 01	 3 399 06	 3 399 20/21/22/23 (rögítési távolság: 75 mm)	 3 399 29/30 (rögítési távolság: 25 (mm))
			XL³ S 4000				
	Mé: 400		3 399 00 + 3 397 34			3 399 20/23 + 3 399 36/37/38/39 ^[3]	
	Mé: 600	Elülső hozzáférés ^[1]	3 399 00 + 3 397 35		3 399 06 + 3 397 35	3 399 21/23 + 3 399 36/37/38/39	
		Hátsó hozzáférés ^[2]	3 399 00 + 3 397 35		3 399 06 + 3 397 35	3 399 21/23 + 3 399 36/37/38/39	
	Mé: 800	Elülső hozzáférés ^[1]	3 399 00 + 3 397 36		3 399 06 + 3 397 36	3 399 22/23 + 3 399 36/37/38/39	
		Hátsó hozzáférés ^[2]	3 399 00 + 3 397 36		3 399 06 + 3 397 36	3 399 22/23 + 3 399 36/37/38/39	
		Mé: 400		3 399 00 + 3 397 34			3 399 20/23 + 3 399 36/37/38/39 ^[3]
Mé: 600		Elülső hozzáférés ^[1]	3 399 00 + 3 397 35		3 399 06 + 3 397 35	3 399 21/23 + 3 399 36/37/38/39	
		Hátsó hozzáférés ^[2]	3 399 00 + 3 397 35		3 399 06 + 3 397 35	3 399 21/23 + 3 399 36/37/38/39	3 399 29/30
Mé: 800		Elülső hozzáférés ^[1]	3 399 00 + 3 397 36		3 399 06 + 3 397 36	3 399 22/23 + 3 399 36/37/38/39	
		Hátsó hozzáférés ^[2]	3 399 00 + 3 397 36		3 399 06 + 3 397 36	3 399 22/23 + 3 399 36/37/38/39	3 399 29/30
		Mé: 600 mm					3 399 20/23 + 3 399 36/37/38/39
	Mé: 800 mm				3 399 06 + 3 397 35	3 399 21/23 + 3 399 36/37/38/39	
	Mé: 600 mm				3 399 06 + 3 397 35		
	Mé: 800 mm				3 399 06 + 3 397 36		
	SZÉ: 16 modul						
	SZÉ: 24 modul			3 399 01 + 3 379 81			
	SZÉ: 36 modul			3 399 01 + 3 379 82			
	SZÉ: 16 modul/450 mm					3 399 20/23 + 3 399 36/37/38/39 ^[8]	
	SZÉ: 24 modul				3 399 06 + 3 397 35	3 399 21/23 + 3 399 36/37/38/39 ^[8]	
	SZÉ: 36 modul				3 399 06 + 3 397 36	3 399 22/23 + 3 399 36/37/38/39 ^[8]	
	Belső kábeltek					3 399 20 + 3 399 36/37/38/39 + 3 397 36 x 2	
	Belső kábeltek közbenső tartóoszloppal hátul					3 399 20 + 3 399 36/37/38/39 + 3 397 37 x 2	
	Kábeltek-szélesség: 350 mm					3 399 20 + 3 399 36/37/38/39 + 3 397 30 x 2	3 399 29 + 3 397 30 x 2
	Kábeltek-szélesség: 450 mm / 16 modul					3 399 20 + 3 399 36/37/38/39 + 3 397 31 x 2	3 399 29 + 3 397 31 x 2
	SZÉ: 24 modul					3 399 20 + 3 399 36/37/38/39 + 3 397 35 x 2	3 399 29 + 3 397 35 x 2
	SZÉ: 36 modul					3 399 20 + 3 399 36/37/38/39 + 3 397 36 x 2	3 399 29 + 3 397 36 x 2

1: A vízszintes fő gyűjtősín a szekrény elején található. Ezért a függőleges gyűjtősínekhez a szekrény elején keresztül az előlapok mögött lehet hozzáférni (főként a kábeltekoknál).
 2: A vízszintes fő gyűjtősín a szekrény hátulján található. A függőleges gyűjtősínekhez a hátlapok eltávolítását követően, a szekrény hátsó részéről lehet hozzáférni.
 3: A csatlakoztatás csak vízszintes felső vagy alsó alumínium C-sínekkel lehetséges;
 4: Részleges vázszerkezet. 5: Felszerelés a belső tartóoszlop kereszttrúdja mögött

Alumínium C-sínek

630		1600			3200		
3 399 02/03	3 399 04/05	3 399 20/21/22/23 (rögítési távolság: 75 mm)	3 399 31/32/33 (rögítési távolság: 75 mm)	3 399 25/26/27 (rögítési távolság: 125 mm)	3 399 20/21/22/23 (rögítési távolság: 75 mm)	3 399 25/26/27 (rögítési távolság: 125 mm)	
XL ³ S 4000							
3 399 02/03 + 3 397 34		3 399 20/23 + 3 399 40 ^[6]	3 399 31 ^[3]				
3 399 02/03 + 3 397 35		3 399 21/23 + 3 399 40	3 399 32	3 399 25/27 + 3 399 40	3 399 21 + 3 399 23 + 3 399 24	3 399 25 + 3 399 27 + 3 399 24	
3 399 02/03 + 3 397 35		3 399 21/23 + 3 399 40	3 399 32	3 399 25/27 + 3 399 40	3 399 21 + 3 399 23 + 3 399 24	3 399 25 + 3 399 27 + 3 399 24	
3 399 02/03 + 3 397 36		3 399 22/23 + 3 399 40	3 399 33	3 399 26/27 + 3 399 40	3 399 22 + 3 399 23 + 3 399 24	3 399 26 + 3 399 27 + 3 399 24	
3 399 02/03 + 3 397 36		3 399 22/23 + 3 399 40	3 399 33	3 399 26/27 + 3 399 40	3 399 22 + 3 399 23 + 3 399 24	3 399 26 + 3 399 27 + 3 399 24	
3 399 02/03 + 3 397 34		3 399 20/23 + 3 399 40 ^[6]	3 399 31 ^[3]				
3 399 02/03 + 3 397 35		3 399 21/23 + 3 399 40	3 399 32	3 399 25/27 + 3 399 40	3 399 21 + 3 399 23 + 3 399 24	3 399 25 + 3 399 27 + 3 399 24	
3 399 02/03 + 3 397 35		3 399 21/23 + 3 399 40	3 399 32	3 399 25/27 + 3 399 40	3 399 21 + 3 399 23 + 3 399 24	3 399 25 + 3 399 27 + 3 399 24	
3 399 02/03 + 3 397 36		3 399 22/23 + 3 399 40	3 399 33	3 399 26/27 + 3 399 40	3 399 22 + 3 399 23 + 3 399 24	3 399 26 + 3 399 27 + 3 399 24	
3 399 02/03 + 3 397 36		3 399 22/23 + 3 399 40	3 399 33	3 399 26/27 + 3 399 40	3 399 22 + 3 399 23 + 3 399 24	3 399 26 + 3 399 27 + 3 399 24	
3 399 02/03 + 3 397 34		3 399 20/23 + 3 399 40					
3 399 02/03 + 3 397 35		3 399 21/23 + 3 399 40		3 399 25/27 + 3 399 40			
	3 399 04/05 + 3 379 80						
	3 399 04/05 + 3 379 81						
	3 399 04/05 + 3 379 82						
		3 399 20/23 + 3 399 40 ^[6]					
		3 399 21/23 + 3 399 40 ^[6]		3 399 25/27 + 3 399 40 ^[6]			
		3 399 22/23 + 3 399 40 ^[6]		3 399 26/27 + 3 399 40 ^[6]			
		3 399 20 + 3 399 40 + 3 397 36 x 2		3 399 25 + 3 399 40 + 3 397 36 x 2	3 399 20 x 2 ^[9] + 3 397 36 x 3	3 399 25 x 2 ^[9] + 3 397 36 x 3	
		3 399 20 + 3 399 40 + 3 397 37 x 2		3 399 25 + 3 399 40 + 3 397 37 x 2	3 399 20 x 2 ^[9] + 3 397 37 x 3	3 399 25 x 2 ^[9] + 3 397 37 x 3	
		3 399 20 + 3 399 40 + 3 397 30 x 2		3 399 25 + 3 399 40 + 3 397 30 x 2	3 399 20 x 2 ^[9] + 3 397 30 x 3	3 399 25 x 2 ^[9] + 3 397 30 x 3	
		3 399 20 + 3 399 40 + 3 397 31 x 2		3 399 25 + 3 399 40 + 3 397 31 x 2	3 399 20 x 2 ^[9] + 3 397 31 x 3	3 399 25 x 2 ^[9] + 3 397 31 x 3	
		3 399 20 + 3 399 40 + 3 397 35 x 2		3 399 25 + 3 399 40 + 3 397 35 x 2	3 399 20 x 2 ^[9] + 3 397 35 x 3	3 399 25 x 2 ^[9] + 3 397 35 x 3	
		3 399 20 + 3 399 40 + 3 397 36 x 2		3 399 25 + 3 399 40 + 3 397 36 x 2	3 399 20 x 2 ^[9] + 3 397 36 x 3	3 399 25 x 2 ^[9] + 3 397 36 x 3	

6: Kereszttartókra szerelés a szekrényben.

7: Felszerelés a tartóoszlopok mögött

8: 400 mm-es mélység kivételével.

9: 2 daraból álló sín egymás fölé elhelyezve a szekrény magasságában.

XL³ S 630 és XL³ S 4000

Gyűjtősínek kiválasztása

			≤ 400				≤ 800					
Gyűjtősíntartók lapos rézsínekhez			 Lépcsőzetes 3 399 00		 Egymáshoz igazodó 3 399 01		 Ferde 3 399 06					
			Függőleges gyűjtősín		Vízszintes gyűjtősín		Függőleges gyűjtősín		Függőleges gyűjtősín		Vízszintes gyűjtősín	
Furatos lapos rézsínek			 I (A)		 I (A)		 I (A)		 I (A)		 I (A)	
Kat. szám	Keresztmetszet (mm)	Sínek száma pólusonként	IP ≤ 30	IP > 30	IP ≤ 30	IP > 30	IP ≤ 30	IP > 30	IP ≤ 30	IP > 30	IP ≤ 30	IP > 30
0 374 34	18 × 4	1	245	200	245	200	245	200	245	200	245	200
0 374 38	25 × 4	1	280	250	280	250	-	-	-	-	-	-
0 374 18	25 × 5	1	330	270	330	270	330	270	330	270	330	270
0 374 19	32 × 5	1	450	400	450	400	450	400	450	400	450	400
0 374 40	50 × 5	1	-	-	-	-	-	-	700	630	630	550
		2	-	-	-	-	-	-	-	-	-	-
		3	-	-	-	-	-	-	-	-	-	-
		4	-	-	-	-	-	-	-	-	-	-
0 374 41	63 × 5	1	-	-	-	-	-	-	800	700	720	630
		2	-	-	-	-	-	-	-	-	-	-
		3	-	-	-	-	-	-	-	-	-	-
		4	-	-	-	-	-	-	-	-	-	-
0 374 59	75 × 5	1	-	-	-	-	-	-	-	-	-	-
		2	-	-	-	-	-	-	-	-	-	-
		3	-	-	-	-	-	-	-	-	-	-
		4	-	-	-	-	-	-	-	-	-	-
0 374 43	80 × 5	1	-	-	-	-	-	-	-	-	-	-
		2	-	-	-	-	-	-	-	-	-	-
		3	-	-	-	-	-	-	-	-	-	-
		4	-	-	-	-	-	-	-	-	-	-
0 374 46	100 × 5	1	-	-	-	-	-	-	-	-	-	-
		2	-	-	-	-	-	-	-	-	-	-
		3	-	-	-	-	-	-	-	-	-	-
		4	-	-	-	-	-	-	-	-	-	-
Egyéb, kínálatban nem szereplő sín méretek	125 × 5	1	-	-	-	-	-	-	-	-	-	-
		2	-	-	-	-	-	-	-	-	-	-
		3	-	-	-	-	-	-	-	-	-	-
		4	-	-	-	-	-	-	-	-	-	-
	50 × 10	1	-	-	-	-	-	-	-	-	-	-
		2	-	-	-	-	-	-	-	-	-	-
		3	-	-	-	-	-	-	-	-	-	-
	60 × 10	1	-	-	-	-	-	-	-	-	-	-
		2	-	-	-	-	-	-	-	-	-	-
		3	-	-	-	-	-	-	-	-	-	-
	80 × 10	1	-	-	-	-	-	-	-	-	-	-
		2	-	-	-	-	-	-	-	-	-	-
3		-	-	-	-	-	-	-	-	-	-	
100 × 10	1	-	-	-	-	-	-	-	-	-	-	
	2	-	-	-	-	-	-	-	-	-	-	
	3	-	-	-	-	-	-	-	-	-	-	
120 × 10	1	-	-	-	-	-	-	-	-	-	-	
	2	-	-	-	-	-	-	-	-	-	-	
	3	-	-	-	-	-	-	-	-	-	-	

			≤ 630				≤ 1600			
Gyűjtősíntartók alumínium C-sínekhez			 Lépcsőzetes 3 399 02/03		 Egymáshoz igazodó 3 399 04/05		 Lépcsőzetes 3 399 31/32/33 (rögzítési távolság: 75 mm)			
			Függőleges gyűjtősín		Vízszintes gyűjtősín		Függőleges gyűjtősín		Függőleges gyűjtősín	
Alumínium C-sínek			 I (A)		 I (A)		 I (A)		 I (A)	
Kat. szám	Keresztmetszet (mm ²)	Sínek száma pólusonként	IP ≤ 30	IP > 30	IP ≤ 30	IP > 30	IP ≤ 30	IP > 30	IP ≤ 30	IP > 30
4 044 30	187	1	320	250	320	250	320	250	-	-
4 044 31	238	1	500	400	500	400	500	400	-	-
4 044 32	323	1	700	630	700	630	700	630	-	-
0 373 54	524	1	-	-	-	-	-	-	800	630
0 373 55	549	1	-	-	-	-	-	-	1000	800
0 373 56	586	1	-	-	-	-	-	-	1250	1000
0 373 57	686	1	-	-	-	-	-	-	1450	1250
0 373 58	824	1	-	-	-	-	-	-	1750	1600
0,373 58 x 2	824 × 2	2	-	-	-	-	-	-	-	-

1: Egy 3 399 20/21/22 kat. számú gyűjtősíntartó és egy 3 399 23 kat. számú gyűjtősíntartó egymáshoz társítva
 2: Egy 3 399 25/26 kat. számú gyűjtősíntartó és egy 3 399 27 kat. számú gyűjtősíntartó egymáshoz társítva.

Gyűjtősínek és kiegészítők

≤ 3000				≤ 4000			
 Egymáshoz igazodó 3 399 20/21/22/23 (rögítési távolság: 75 mm)				 Egymáshoz igazodó 3 399 29/30 (rögítési távolság: 125 mm)			
Függőleges gyűjtősín		Vízszintes gyűjtősín		Függőleges gyűjtősín		Vízszintes gyűjtősín	
I (A)		I (A)		I (A)		I (A)	
IP ≤ 30	IP > 30	IP ≤ 30	IP > 30	IP ≤ 30	IP > 30	IP ≤ 30	IP > 30
-	-	-	-	-	-	-	-
-	-	-	-	-	-	-	-
-	-	-	-	-	-	-	-
-	-	-	-	-	-	-	-
700	630	430	350	700	630	500	420
1150	1000	650	510	1180	1020	750	630
1600	1380	1000	900	1600	1380	1000	900
-	-	-	-	2020	1720	1120	1000
800	700	500	400	800	700	600	500
1350	1150	770	590	1380	1180	750	630
1900	1600	1100	1000	1900	1600	1100	1000
-	-	-	-	2350	1950	1350	1200
950	850	600	475	950	850	700	600
1500	1300	890	700	1600	1400	1000	850
2200	1900	1250	1100	2200	1900	1250	1100
-	-	-	-	2700	2300	1600	1400
1000	900	630	500	1000	900	750	630
1650	1450	940	740	1700	1480	1050	900
2350	2000	1300	1150	2350	2000	1300	1150
-	-	-	-	2850	2400	1650	1450
1250	1050	750	580	1250	1050	850	700
1900	1600	1120	900	2050	1800	1200	1050
2900	2450	1600	1400	2900	2450	1600	1400
-	-	-	-	3500	2900	1900	1650
1450	1270	1000	800	1450	1270	1000	800
2500	2150	1450	1250	2500	2150	1450	1250
3450	2900	1800	1600	3450	2900	1800	1600
-	-	-	-	4150	3450	2150	1950
950	850	880	650	950	850	880	650
1680	1470	1250	1050	1680	1470	1250	1050
-	-	-	-	2300	2030	2000	1600
1150	1020	1000	800	1150	1020	1000	800
2030	1750	1600	1250	2030	1750	1600	1250
-	-	-	-	2800	2400	2250	1850
1460	1270	1150	950	1460	1270	1150	950
2500	2150	1700	1500	2500	2150	1700	1500
-	-	-	-	3450	2900	2500	2000
1750	1500	1350	1150	1750	1500	1350	1150
3050	2550	2000	1650	3050	2550	2000	1650
-	-	-	-	4150	3500	2900	2400
2000	1750	1650	1450	2000	1750	1650	1450
3600	3000	2500	2000	3600	3000	2500	2000
-	-	-	-	4800	4000	3500	3000



4 044 32 + 3 399 02 + 3 379 80 (20. o.)

Csom. Kat. szám Alumínium C-gyűjtősínek
 Ónozott réz alumínium C-gyűjtősínek
 Elektrolitikus kompatibilitásuk a rézzel biztosított (galvanizált)
30 x 14 mm - hossz: 1600 mm

Csom.	Kat. szám	Keresztmetszet (mm ²)	Megengedett áramerősség I (A)	
			IP ≤ 30	IP > 30
1	4 044 30	187	320	250
1	4 044 31	238	500	400
1	4 044 32	323	700	630

40 x 30 mm - hossz: 1780 mm

Csom.	Kat. szám	Keresztmetszet (mm ²)	Megengedett áramerősség I (A)	
			IP ≤ 30	IP > 30
1	0 373 54	524	800	630
1	0 373 55	549	1000	800
1	0 373 56	586	1250	1000
1	0 373 57	686	1450	1250
1	0 373 58	824	1750	1600

Szigetelő sapkák anyákhoz

1	3 399 41	50 db M8-as sapka
1	3 399 42	50 db M10-es sapka
1	3 399 43	50 db M12-es sapka

Furatos réz gyűjtősínek
Merev, lapos, menetes furatok

Csom.	Kat. szám	Keresztmetszet (mm)	Megengedett áramerősség		Furatok	Hosszúság (mm)
			IP ≤ 30	IP > 30		
10	0 373 88	12 x 2	110	80	M5	990
10	0 373 89	12 x 4	160	125	M5	990
10	0 374 33	15 x 4	200	160	M6	990
10	0 374 34	18 x 4	245	200	M6	990
10	0 374 38	25 x 4	280	250	M6	990
4	0 374 18	25 x 5	330	270	M6	1750
4	0 374 19	32 x 5	450	400	M6	1750

Merev, lapos, menet nélküli furatok

1	0 374 40	50 x 5	700	630	10,5 - 6,5	1750
1	0 374 41	63 x 5	800	700	10,5 - 8,5	1750
1	0 374 59	75 x 5	950	850	10,5 - 6,5	1750
1	0 374 43	80 x 5	1000	900	10,5 - 6,5	1750
1	0 374 46	100 x 5	1250	1050	10,5 - 6,5	1750

Kiegészítők

Szigetelő profil
 1 m hosszú szigetelő gyűjtősíntakaró 18 x 4, 25 x 4, 25 x 5 és 32 x 5 mm-es lapos rézsínekhez
 Rögzítőkapcsokkal

Szigetelő csavarok
 M6 x 10

Hatlapfejű és lapos csavarhúzó csavarok kontakt alátéttel
 M6 x 10

≤ 1600/3200							
 Egymáshoz igazodó 3 399 20/21/22/23 (rögítési távolság: 75 mm)				 Egymáshoz igazodó 3 399 25/26/27 (rögítési távolság: 125 mm)			
Függőleges gyűjtősín		Vízszintes gyűjtősín		Függőleges gyűjtősín		Vízszintes gyűjtősín	
I (A)		I (A)		I (A)		I (A)	
IP ≤ 30	IP > 30	IP ≤ 30	IP > 30	IP ≤ 30	IP > 30	IP ≤ 30	IP > 30
-	-	-	-	-	-	-	-
-	-	-	-	-	-	-	-
-	-	-	-	-	-	-	-
800	630	630	500	800	630	630	500
1000	800	800	630	1000	800	800	630
1250	1000	1000	800	1250	1000	1000	800
1450	1250	1250	1000	1450	1250	1250	1000
1750	1600	1400	1250	1750	1600	1400	1250
3500 ⁽¹⁾	3200 ⁽¹⁾	2400	2000	3500 ⁽²⁾	3200 ⁽²⁾	2400	2000

XL³ falí és álló elosztószekrények

Az XL³ falí és álló elosztószekrény-rendszerek teljes szabadságot biztosítanak az elosztó-berendezések kiválasztásában, a kialakításban és a munkamódszer tekintetében

Az XL³ kínálat

ELOSZTÓSZEKRÉNYEK

XL³ 160

- Előszerte kerülnek kiszállításra (24 modul soronként)

XL³ 400 és 800

- Falí és álló elosztószekrények, sorolhatóak, oldallappal, tetővel, magasztókerettel, tartóbordával szállítva (24 modul soronként)

XL³ 4000

- Lapraszerelt állószekrények, IP30-55 védelemmel, hátlap és oldallapok nélkül szállítva (24 és 36 modul soronként)

ELOSZTÓRENDSZEREK

HAGYOMÁNYOS ELOSZTÓRENDSZEREK

- gyűjtősíntartók és sínek
- elosztóblokkok
- elosztókapcsok
- fésűs sínek



OPTIMALIZÁLT ELOSZTÓRENDSZER

- függőleges tápsíntartó váz és sínek
- készülékfoglalatok
- alumínium profilsínek
- dugaszolható sorelosztók

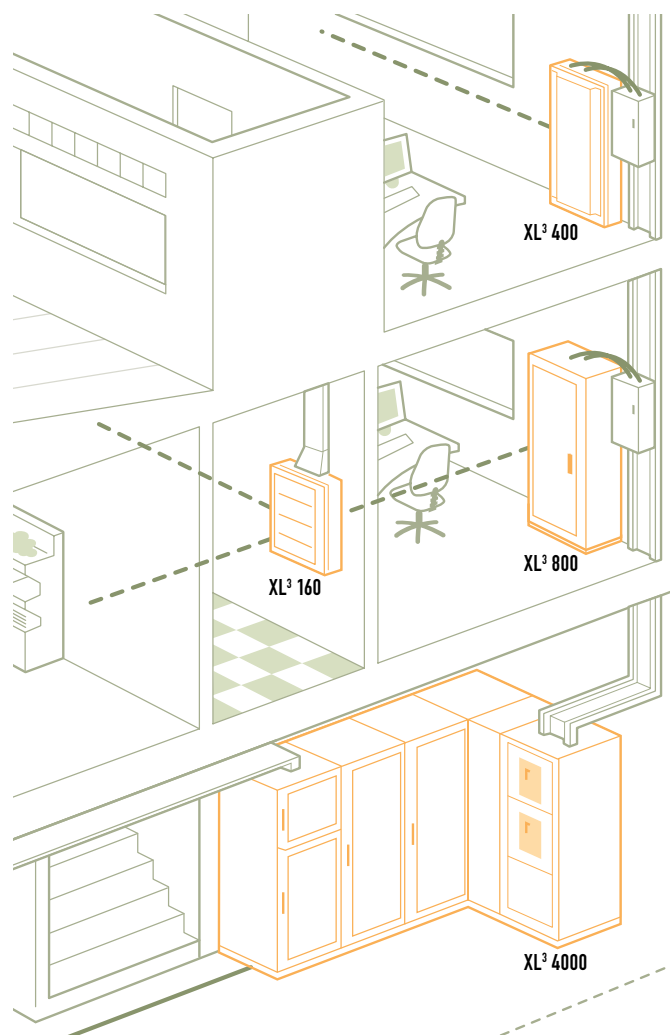

TARTOZÉKOK

- sín
- Szerelőlapok
- Előlapok negyedfordulatos zárással
- Fém, üvegezett, illetve lapos és domború ajtók

XL PRO³ ELOSZTÓSZEKRÉNY-TERVEZŐ PROGRAM

Előnyei:

- Készülékek egyszerű kiválasztása
- Felajánlja a legalkalmasabb tokozatokat
- Felrajzolja az egyvonalas kapcsolási és nézeti rajzot
- Kiszámítja a költségeket és elkészíti a megrendelést

Tartozékok

Kalapsínek; szerelőlapok; negyedfordulattal nyitható/zárható előlapok; fém, üvegezett, illetve domború és lapos ajtók...

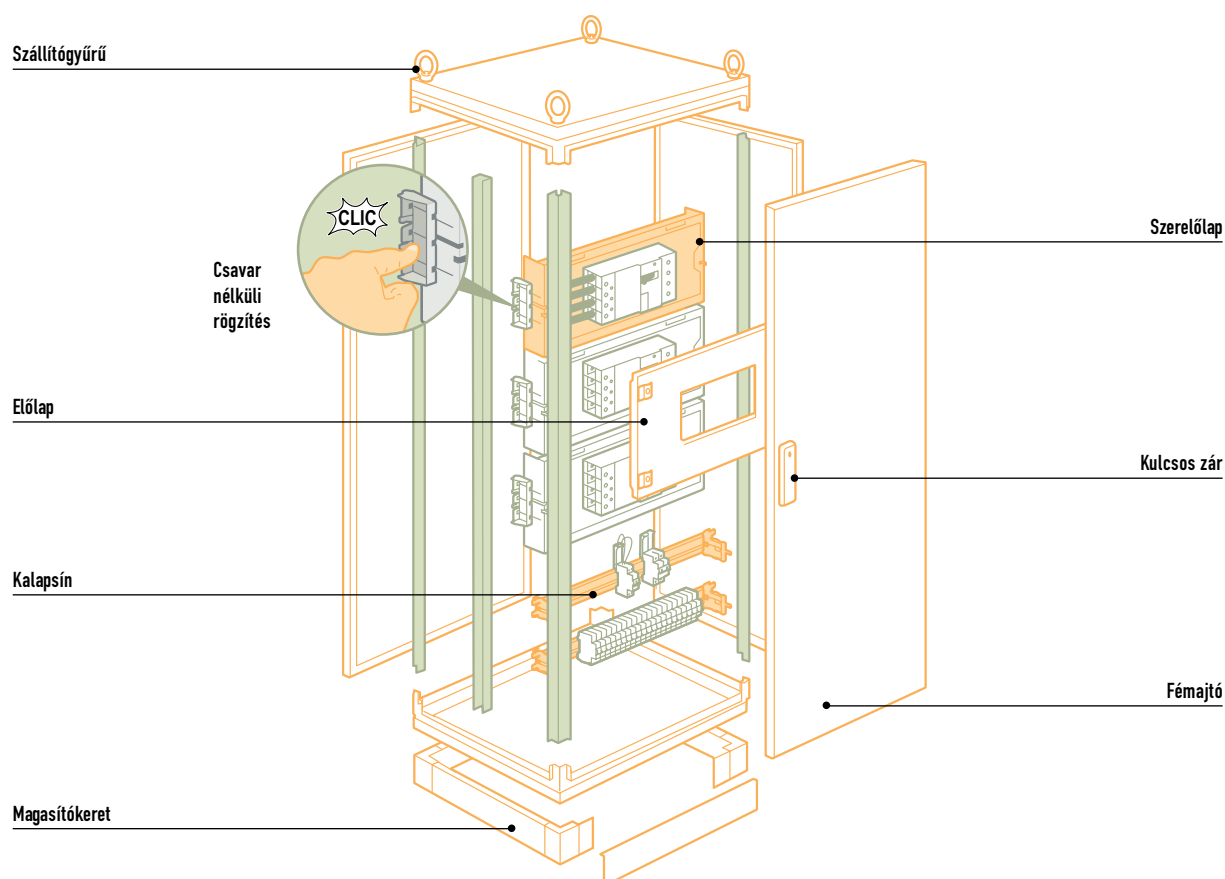

A LEGRAND ÁLTAL BIZTOSÍTOTT ELŐNYÖK

- 1 Komplet megoldások 6300 A-ig
- 2 Egyszerű felépítés a kábelezés megkönnyítése érdekében
- 3 A kialakításra kerülő egységek szabadon szervezhetők

XL³ falı elosztószekrények

XL³ 160



XL³ 160 előszerelt falı fém elosztószekrény IP30 – IK07, IP40 – IK08, IP43 – IK08

Külső méret mag.×szél.×mély.	Előlapozható magasság	Mod. sorok max. száma 24 mod./sor	Elosztó- szekrény		Domború ajtók teli üvegezett		Lapos ajtók teli üvegezett	
			kat. szám	kat. szám	kat. szám	kat. szám		
450×575×147	400	2	0 200 02	0 202 52	0 202 62	0 202 72	0 202 82	
600×575×147	550	3	0 200 03	0 202 53	0 202 63	0 202 73	0 202 83	
750×575×147	700	4	0 200 04	0 202 54	0 202 64	0 202 74	0 202 84	
900×575×147	850	5	0 200 05	0 202 55	0 202 65	0 202 75	0 202 85	
1050×575×147	1000	6	0 200 06	0 202 56	0 202 66	0 202 76	0 202 86	

XL³ 160 előszerelt süllyesztett fém elosztószekrény IP30 – IK04, IP40 – IK08

Külső méret mag.×szél.×mély.	Előlapozható magasság	Mod. sorok max. száma 24 mod./sor	Elosztó- szekrény		Domború ajtók teli üvegezett		Lapos ajtók teli üvegezett	
			kat. szám	kat. szám	kat. szám	kat. szám		
695×670×100	550	3	0 200 13	0 202 53	0 202 63	0 202 73	0 202 83	
845×670×100	700	4	0 200 14	0 202 54	0 202 64	0 202 74	0 202 84	
995×670×100	850	5	0 200 15	0 202 55	0 202 65	0 202 75	0 202 85	
1145×670×100	1000	6	0 200 16	0 202 56	0 202 66	0 202 76	0 202 86	

XL³ 160 előszerelt falı fém elosztószekrény IP30 – IK04, IP40 – IK06, IP43 – IK08

Külső méret mag.×szél.×mély.	Előlapozható magasság	Mod. sorok max. száma 24 mod./sor	Elosztó- szekrény		Domború ajtók teli üvegezett		Lapos ajtók teli üvegezett	
			kat. szám	kat. szám	kat. szám	kat. szám		
900×575×147	850	4	0 200 45	0 202 55	0 202 65	0 202 75	0 202 85	
1050×575×147	1000	5	0 200 46	0 202 56	0 202 66	0 202 76	0 202 86	

XL³ 400

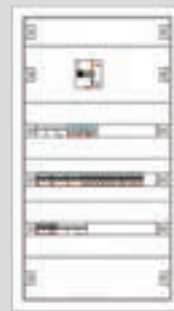

XL³ 400 üres falı műanyag elosztószekrény IP30 – IK04, IP40 – IK07, IP43 – IK07

Külső méret mag.×szél.×mély.	Előlapozható magasság	Mod. sorok max. száma 24 mod./sor	Elosztó- szekrény		Domború ajtók teli üvegezett		Lapos ajtók teli üvegezett		Kábeltek kat. szám	Előlap kábeltekra kat. szám	Ajtó kábeltekra kat. szám
			kat. szám	kat. szám	kat. szám	kat. szám					
600×575×175	550	3	0 201 53	0 202 53	0 202 63	0 202 73	0 202 83	0 201 73	0 201 99	0 201 63	
750×575×175	700	4	0 201 54	0 202 54	0 202 64	0 202 74	0 202 84	0 201 74	0 201 97+0 201 98	0 201 64	
900×575×175	850	5	0 201 55	0 202 55	0 202 65	0 202 75	0 202 85	0 201 75	0 201 97+0 201 99	0 201 65	
1050×575×175	1000	6	0 201 56	0 202 56	0 202 66	0 202 76	0 202 86	0 201 76	2-0 201 97+0 201 98	0 201 66	
1200×575×175	1150	7	0 201 57	0 202 57	0 202 67	0 202 77	0 202 87	0 201 77	2-0 201 97+0 201 99	0 201 67	

XL³ 400 üres falı fém elosztószekrény ajtóval IP55 – IK08

Külső méret mag.×szél.×mély.	Előlapozható magasság	Mod. sorok max. száma 24 mod./sor	Elosztó- szekrény kat. szám
515×655×215	400	2	0 201 82
715×655×215	600	4	0 201 83
915×655×215	800	5	0 201 84
1115×655×215	1000	6	0 201 85

XL³ 400 üres falı fém elosztószekrény IP30 – IK07, IP40 – IK08, IP43 – IK08

Külső méret mag.×szél.×mély.	Előlapozható magasság	Mod. sorok max. száma 24 mod./sor	Elosztó- szekrény		Domború ajtók teli üvegezett		Lapos ajtók teli üvegezett		Kábeltek kat. szám	Előlap kábeltekra kat. szám	Ajtó kábeltekra kat. szám
			kat. szám	kat. szám	kat. szám	kat. szám					
600×575×175	550	3	0 201 03	0 202 53	0 202 63	0 202 73	0 202 83	0 201 23	0 201 43	0 201 63	
750×575×175	700	4	0 201 04	0 202 54	0 202 64	0 202 74	0 202 84	0 201 24	0 201 44	0 201 64	
900×575×175	850	5	0 201 05	0 202 55	0 202 65	0 202 75	0 202 85	0 201 25	0 201 45	0 201 65	
1050×575×175	1000	6	0 201 06	0 202 56	0 202 66	0 202 76	0 202 86	0 201 26	0 201 46	0 201 66	
1200×575×175	1150	7	0 201 07	0 202 57	0 202 67	0 202 77	0 202 87	0 201 27	0 201 47	0 201 67	
1500×575×175	1450	9	0 201 08	0 202 58	0 202 68	0 202 78	0 202 88	0 201 28	0 201 48	0 201 68	

XL³ 800

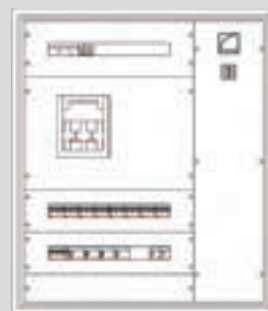

XL³ 800 üres falı fém elosztószekrény IP30 – IK07, IP40 – IK08, IP43 – IK08

Külső méret mag.×szél.×mély.	Előlapozható magasság	Mod. sorok max. száma 24-36 mod./sor	Elosztó- szekrény		Domború ajtók teli üvegezett		Kábeltek belső kat. szám	Előlap kábeltekra kat. szám
			kat. szám	kat. szám	kat. szám	kat. szám		
1050×660×230	1000	6	0 204 01	0 212 51	0 212 61			
1250×660×230	1200	8	0 204 02	0 212 52	0 212 62			
1050×910×230	1000	6	0 204 06	0 212 56	0 212 66	0 204 26	0 204 46	
1250×910×230	1200	8	0 204 07	0 212 57	0 212 67	0 204 27	0 204 47	

XL³ 800 üres falı fém elosztószekrény IP55 – IK08

Külső méret mag.×szél.×mély.	Előlapozható magasság	Mod. sorok max. száma 24-36 mod./sor	Elosztó- szekrény		Oldalpanop 1 pár kat. szám	Lapos ajtók teli üvegezett		Kábeltek belső kat. szám	Előlap kábeltekra kat. szám
			kat. szám	kat. szám		kat. szám	kat. szám		
1095×700×225	1000	6	0 204 51	0 204 66		0 212 71	0 212 81		
1295×700×225	1200	8	0 204 52	0 204 67		0 212 72	0 212 82		
1095×950×225	1000	6	0 204 56	0 204 66		0 212 76	0 212 86	0 204 26	0 204 46
1295×950×225	1200	8	0 204 57	0 204 67		0 212 77	0 212 87	0 204 27	0 204 47

XL³ álló elosztószekrények

XL³ 400



XL³ 400 üres álló fém elosztószekrény IP30 – IK07, IP40 – IK08, IP43 – IK08

Külső méret mag.xszél.xmély.	Előlapozható magasság	Mod. sorok max. száma 24 mod./sor	Elosztó- szekrény kat. sz	Domború ajtók		Lapos ajtók		Kábeltek kat. sz	Előlap kábeltekra kat. sz	Ajtó kábeltekra kat. sz
				teli kat. sz	üvegezett kat. sz	teli kat. sz	üvegezett kat. sz			
1600x575x175	1450	9	0 201 18	0 202 58	0 202 68	0 202 78	0 202 88	0 201 38	0 201 68	0 201 68
1900x575x175	1750	11	0 201 19	0 202 59	0 202 69	0 202 79	0 202 89	0 201 39	0 201 69	0 201 69

XL³ 800



XL³ 800 üres álló fém elosztószekrény IP30 – IK07, IP40 – IK08, IP43 – IK08

Külső méret mag.xszél.xmély.	Előlapozható magasság	Mod. sorok max. száma 24-36 mod./sor	Elosztó- szekrény kat. szám	Domború ajtók		Kábeltek külső kat. szám	Előlap belső kábeltekra kat. szám	Kábeltek külső kat. szám	Előlap kábeltekra kat. szám	Ajtó kábeltekra kat. szám
				teli kat. szám	üvegezett kat. szám					
1550x660x230	1400	9	0 204 03	0 212 53	0 212 63			0 204 23	0 204 43	0 204 33
1950x660x230	1800	12	0 204 04	0 212 54	0 212 64			0 204 24	0 204 44	0 204 34
1550x910x230	1400	9	0 204 08	0 212 58	0 212 68	0 204 28	0 204 48	0 204 23	0 204 43	0 204 33
1950x910x230	1800	12	0 204 09	0 212 59	0 212 69	0 204 29	0 204 49	0 204 24	0 204 44	0 204 34
1550x660x230	1400	9	0 204 13 ⁽¹⁾	szeparálható szeparálható				0 204 23	0 204 43	0 204 33
1950x660x230	1800	12	0 204 14 ⁽¹⁾	szeparálható szeparálható				0 204 24	0 204 44	0 204 34

(1) oldallapok és előlaptartó keret nélkül. A tartozékokat lásd a részletes katalógusoldalon

XL³ 800 üres álló fém elosztószekrény IP55 – IK08

Külső méret mag.xszél.xmély.	Előlapozható magasság	Mod. sorok max. száma 24-36 mod./sor	Elosztó- szekrény kat. szám	Oldallapok 1 pár kat. szám	Domború ajtók		Kábeltek belső kat. szám	Előlap belső kábeltekra kat. szám	Kábeltek külső kat. szám	Előlap kábeltekra kat. szám	Ajtó kábeltekra kat. szám
					teli kat. szám	üvegezett kat. szám					
1550x700x225	1400	9	0 204 53	0 204 68	0 212 73	0 212 83			0 204 73	0 204 43	0 204 83
1950x700x225	1800	12	0 204 54	0 204 69	0 212 74	0 212 84			0 204 74	0 204 44	0 204 84
1550x950x225	1400	9	0 204 58	0 204 68	0 212 78	0 212 88	0 204 28	0 204 48	0 204 73	0 204 43	0 204 83
1950x950x225	1800	12	0 204 59	0 204 69	0 212 79	0 212 89	0 204 29	0 204 49	0 204 74	0 204 44	0 204 84

XL³ 4000



XL³ 4000 üres álló fém elosztószekrények és kábeltek IP30 – IK07, IP55 – IK08

Külső méretmag.xszél.xmély.	Tető-alap készlet kat. Szám	Váz-oszlopok készlet kat. Szám	Magasító- keret kat. szám.	Oldallap 1 db kat. Szám	Hátlap kat. Szám	Domború ajtók		Lapos ajtók		Belső kábeltek készlet kat. Szám	Előlap kábeltekhoz kat. Szám
						teli kat. Szám	üvegezett kat. Szám	teli kat. Szám	üvegezett kat. Szám		
2000x725x475	szekrény 0 205 04	0 205 00	0 205 14	0 205 41	0 205 42	0 205 54	0 205 64	0 205 74	0 205 84		
2000x975x475	szekrény 0 205 07	0 205 00	0 205 17	0 205 41	0 205 43	0 205 57	0 205 67	0 205 77	0 205 87	0 205 21	0 205 47
2000x475x475	külső k.tok 0 205 01	0 205 00	0 205 11	0 205 41	0 205 41			0 205 71			0 205 48
2000x727x725	szekrény 0 205 05	0 205 00	0 205 15	0 205 42	0 205 42	0 205 54	0 205 64	0 205 74	0 205 84		
2000x975x725	szekrény 0 205 08	0 205 00	0 205 18	0 205 42	0 205 43	0 205 57	0 205 67	0 205 77	0 205 87	0 205 22	0 205 47
2000x475x725	külső k.tok 0 205 02	0 205 00	0 205 14	0 205 42	0 205 41			0 205 71			0 205 48
2000x725x975	szekrény 0 205 06	0 205 00	0 205 18	0 205 43	0 205 42	0 205 54	0 205 64	0 205 74	0 205 84		
2000x975x975	szekrény 0 205 09	0 205 00	0 205 19	0 205 43	0 205 43	0 205 57	0 205 67	0 205 77	0 205 87	0 205 23	0 205 47
2000x475x975	külső k.tok 0 205 03	0 205 00	0 205 17	0 205 43	0 205 41			0 205 71			0 205 48



Állószekrények minden konfigurációhoz

A tipizált XL³ 4000 állószekrényeket tetszés szerint sorolhatjuk össze (egymás mögé vagy mellé), és képes fogadni berendezéseket 4000 A-ig, bármilyen konfigurációban



XL³ 4000 állószekrény Legrand védelmi berendezésekkel

ELOSZTÓSZEKRÉNY

2-féle magasságban: 2000 vagy 2200 mm

3-féle szélességben: 475, 725 vagy 975 mm

3-féle mélységben: 475, 725 vagy 975 mm

Bármilyen Legrand készülék fogadására képes: moduláris készülékek, SPX, SPX³-V, Vistop, DPX-IS, CTX³, MPX³, DPX³, DMX³ akár 6300 A-ig

IEC 60439 → IEC 61439



Szabvány változással kapcsolatban keresse kiadványunkat a Legrand honlapon
www.legrand.hu

Készülék	Változat	Pozíció	Összeállítás (konfiguráció)	Bekötés (rácsatlakozás)				
RÖGZÍTÉS MODULÁRIS DIN SÍNRE								
Moduláris készülékek < 63 A	-	függőleges	-	-				
Moduláris készülékek > 63 A	-	függőleges	-	-				
Vistop 63-160 A	moduláris	függőleges						
DPX-IS 250	fix változat	függőleges	moduláris sorban	melső vagy hátsó				
SZERELŐLAPRA SZERELÉS								
DPX ³ 160 (vegyesen DPX ³ 250 készülékkel)	fix változat	függőleges	oldalsó motor nélkül	melső				
			oldalsó motorral	melső				
			melső motor nélkül	melső vagy hátsó				
			melső motorral	melső vagy hátsó				
			közv. rot. hajtással	melső				
			kézi forrásváltó	melső				
	kihúzható	függőleges	automatikus forrásváltó	melső				
			-	melső				
			melső motorral vagy anélkül	melső vagy hátsó				
			melső motorral vagy anélkül	melső vagy hátsó				
			közv. rot. hajtással	melső vagy hátsó				
			kézi vagy automatikus forrásváltó	melső vagy hátsó				
DPX ³ 250 (vegyesen temikus-mágneses DPX ³ 160 készülékkel)	fix változat	függőleges	melső motorral vagy anélkül	melső vagy hátsó				
			melső motorral	melső vagy hátsó				
			közv. rot. hajtással	melső				
			kézi forrásváltó	melső				
			automatikus forrásváltó	melső				
			-	melső				
	kihúzható	függőleges	melső motorral vagy anélkül	melső vagy hátsó				
			melső motorral vagy anélkül	melső vagy hátsó				
			közv. rot. hajtással	melső vagy hátsó				
			kézi vagy automatikus forrásváltó	melső vagy hátsó				
			automatikus forrásváltó	melső				
			-	melső				
DPX-IS 250	fix változat	függőleges	melső motorral vagy anélkül	melső vagy hátsó				
			melső motorral vagy anélkül	melső vagy hátsó				
			közv. rot. hajtással	melső vagy hátsó				
			kézi vagy automatikus forrásváltó	melső vagy hátsó				
			automatikus forrásváltó	melső				
			-	melső				
DPX-IS 250	fix változat	vízszintes	készülék egyedül	melső vagy hátsó				
			egy vagy két készülék	melső vagy hátsó				
			készülék egyedül	melső vagy hátsó				
			-					
			-					
			-					
SPX 000	fix változat	függőleges	-	szereplőlap				
			-	szereplőlap				
			-	szereplőlap				
			-	szereplőlap				
			-	szereplőlap				
			-	szereplőlap				
			-	szereplőlap				
			-	szereplőlap				
			-	szereplőlap				
			-	szereplőlap				
			-	szereplőlap				
			-	szereplőlap				
			-	szereplőlap				
			-	szereplőlap				
-	szereplőlap							
Rögzítés módja	gyűjtősínrendszer 60 mm	gyűjtősínrendszer 60 mm	gyűjtősínrendszer 60 mm	gyűjtősínrendszer 60 mm				
					gyűjtősínrendszer 185 mm	gyűjtősínrendszer 185 mm	gyűjtősínrendszer 185 mm	gyűjtősínrendszer 185 mm

(1) Kat. szám: 4 210 73/74 DPX³-höz áramvédő készülékkel
 (2) A felszereléshez kat. szám 6 052 46 gyűjtősínartató (2 db) és tömör gyűjtősínre szüks. (3) A felszereléshez kat. szám 6 052 62 gyűjtősínartató (2 db) és tömör gyűjtősínre szüks. (4) Az SPX-V00-hoz szüks. még kat. szám 6 052 50 sínadapter használata is. Ha az SPX³-V00-t és más méretű SPX³-V1, 2, 3-at közös sínre egymás mellé helyezzük a kat. szám 6 052 51 sínadapter szükséges a 0 207 01 előlappal párosítva

		XL ³ 4000 – 24 modulós (szél.: 725 mm)						XL ³ 4000 – 36 modulós (szél.: 975 mm)			
Magasító- elem	Rögzítő-szer- kezet	Szerelőlap	Fém előlap a készülékhez				Rögzítő-szer- kezet	Szerelőlap	Fém előlap a készülékhez		
			Mag. (mm)	1/4 ford.	Csavaros	Zárható			Mag. (mm)	Csavaros	
-	0 206 01	-	150	0 208 00	0 209 00	-	0 206 51	-	150	0 209 50	
-	0 206 01	-	200	0 208 01	0 209 01	0 212 09	0 206 51	-	200	0 209 51	
-	0 206 01	-	200	0 208 01	0 209 01	0 212 09	0 206 51	-	200	0 209 51	
-	0 206 01	0 262 39	300	0 208 10	0 209 10	-	0 206 51	0 262 39	300	0 209 60	
-	-	0 206 11 + 4 210 71/73 ⁽¹⁾	300	0 208 10	0 209 10	-	-	0 206 61 + 4 210 71/73 ⁽¹⁾	300	0 209 60	
-	-	0 206 11 + 4 210 68	300	0 208 10	0 209 10	-	-	0 206 61 + 4 210 68	300	0 209 60	
0 207 50	0 207 90	0 207 49	300	0 208 10	0 209 10	-	0 207 61	0 207 49	300	0 209 60	
-	0 207 90	0 207 49	300	0 208 10	0 209 10	-	0 207 61	0 207 49	300	0 209 60	
-	-	0 206 08 + 4 210 71/73 ⁽¹⁾	300	0 208 05	0 209 05	-	-	-	-	-	
0 207 50	0 207 90	0 207 49	300	0 208 05	0 209 05	-	0 207 61	0 207 49	300	0 209 65	
-	-	0 206 11 + 4 210 58	300	0 208 10	0 209 10	-	-	-	-	-	
0 207 50	0 206 63	0 206 71	300	0 208 10	0 209 10	-	-	-	-	-	
-	-	0 206 13 + 4 210 58	300	0 208 10	0 209 10	-	-	-	-	-	
-	0 206 63	0 206 71	300	0 208 10	0 209 10	-	-	-	-	-	
-	-	0 206 15	150	0 208 13	0 209 13	-	-	-	-	-	
-	-	0 207 94	150	0 208 13	0 209 13	-	-	-	-	-	
0 207 50	0 207 91	0 207 59	400	-	-	0 212 11	-	-	-	-	
-	0 207 91	0 207 59	400	-	-	0 212 08	-	-	-	-	
0 207 50	0 206 69	0 206 81	400	-	-	0 212 11	-	-	-	-	
-	-	0 207 95	200	-	-	0 212 13	-	-	-	-	
-	-	0 206 11 + 4 210 72/74 ⁽¹⁾	300	0 208 10	0 209 10	-	-	0 206 61 + 4 210 72/74 ⁽¹⁾	300	0 209 60	
-	-	0 206 11 + 4 210 69	300	0 208 10	0 209 10	-	-	0 206 61 + 4 210 69	300	0 209 60	
-	0 207 90	0 207 64	300	0 208 10	0 209 10	-	0 207 61	0 207 49	300	0 209 60	
0 207 50	0 207 90	0 207 64	300	0 208 10	0 209 10	-	0 207 61	0 207 49	300	0 209 60	
0 207 50	-	0 206 08 + 4 210 72/74 ⁽¹⁾	300	0 208 05	0 209 05	-	-	-	-	-	
0 207 50	0 207 90	0 207 64	300	0 208 05	0 209 05	-	0 207 61	0 207 49	300	0 209 65	
-	-	0 206 11 + 4 210 58	300	0 208 10	0 209 10	-	-	-	-	-	
0 207 50	0 206 63	0 206 73	300	0 208 10	0 209 10	-	-	-	-	-	
-	-	0 206 13 + 4 210 58	300	0 208 10	0 209 10	-	-	-	-	-	
-	0 206 63	0 206 73	300	0 208 10	0 209 10	-	-	-	-	-	
-	-	0 206 17	200	0 208 17	0 209 17	-	-	-	-	-	
-	-	0 207 96	200	0 208 17	0 209 17	-	-	-	-	-	
0 207 50	0 207 91	0 207 69	400	-	-	0 212 11	-	-	-	-	
-	0 207 91	0 207 69	400	-	-	0 212 08	-	-	-	-	
0 207 50	0 206 69	0 206 83	400	-	-	0 212 11	-	-	-	-	
-	-	0 207 97	200	-	-	0 212 13	-	-	-	-	
-	-	0 206 05	300	0 208 10	0 209 10	-	-	0 206 55	300	0 209 60	
-	-	0 206 05	300	0 208 06	0 209 06	-	-	0 206 55	300	0 209 60	
-	-	0 206 18	300	-	0 209 18	-	-	-	-	-	
-	-	0 209 53	300	-	0 209 63	-	-	-	-	-	
-	-	0 209 53	300	-	0 209 64	-	-	-	-	-	
-	-	0 209 54	400	-	0 209 66	-	-	-	-	-	
-	-	0 209 55	400	-	0 209 67	-	-	-	-	-	
-	-	0 209 56	400	-	0 209 67	-	-	-	-	-	
-	-	0 209 52	300	-	0 209 63	-	-	-	-	-	
-	-	0 209 52	300	-	0 209 64	-	-	-	-	-	
-	-	0 209 52	400	-	0 209 66	-	-	-	-	-	
-	-	0 209 52	400	-	0 209 67	-	-	-	-	-	
-	-	0 209 52	400	-	0 209 67	-	-	-	-	-	
-	-	0206 92	550/900	-	0 207 00/01	-	-	-	-	-	
-	-	0206 92	900	-	0 207 01	-	-	-	-	-	
-	-	0206 92	900	-	0 207 01	-	-	-	-	-	
-	-	0206 92	900	-	0 207 01	-	-	-	-	-	

XL3 4000 sorolható álló elosztószekrények

kiválasztási táblázat

Készülék	Változat	Pozíció	Összeállítás (konfiguráció)	Bekötés (rácsatlakozás)	Motoros vagy rotációs hajtás		
SZERELŐLAPRA SZERELÉSHEZ							
DPX³ 630	fix változat	függőleges	1-3 készülék, nincs ÁVK	mellső	-		
			1-3 készülék, nincs ÁVK	mellső, vagy hátsó	vele vagy anélkül		
			1-3 készülék, ÁVK-val	mellső	-		
			1-3 készülék, ÁVK-val	mellső, vagy hátsó	vele vagy anélkül		
		vízszintes	ÁVK-val, vagy nélküle	mellső	-		
			ÁVK-val, vagy nélküle	mellső, vagy hátsó	vele vagy anélkül		
	függőleges	vízszintes	forrásátkapcsoló	mellső, vagy hátsó	motorral vagy anélkül		
			forrásátkapcsoló	mellső, vagy hátsó	motorral vagy anélkül		
	kihúzható	függőleges	1-2 készülék, nincs ÁVK	mellső, vagy hátsó	vele vagy anélkül		
			1-2 készülék, nincs ÁVK	mellső, vagy hátsó	vele vagy anélkül		
		vízszintes	ÁVK-val, vagy nélküle	mellső, vagy hátsó	vele vagy anélkül		
	kikocsizható	függőleges	ÁVK nélkül	mellső, vagy hátsó	rotációval vagy anélkül		
			ÁVK nélkül	mellső, vagy hátsó	motorral		
			ÁVK-val	mellső, vagy hátsó	rotációval vagy anélkül		
		vízszintes	ÁVK-val, vagy nélküle	mellső, vagy hátsó	rotációval vagy anélkül		
			ÁVK-val, vagy nélküle	mellső, vagy hátsó	motorral		
		függőleges	vízszintes	forrásátkapcsoló	mellső, vagy hátsó	motorral	
				forrásátkapcsoló	mellső, vagy hátsó	-	
				forrásátkapcsoló	mellső, vagy hátsó	motorral	
	DPX-IS 630	fix változat	függőleges	készülék egyedül	mellső, vagy hátsó	-	
vízszintes			készülék egyedül	mellső, vagy hátsó	-		
DPX-IS 1600	fix változat	függőleges	készülék egyedül	mellső	-		
			készülék egyedül	hátsó	-		
		vízszintes	készülék egyedül	-	-		
DPX³ 1600	fix változat	függőleges	ÁVK nélkül	mellső	-		
			ÁVK nélkül	mellső	motorral vagy rotációval		
			ÁVK nélkül	hátsó	-		
			ÁVK nélkül	hátsó	motorral vagy rotációval		
		vízszintes	ÁVK nélkül	mellső	-		
			ÁVK nélkül	mellső	motorral		
			ÁVK nélkül	hátsó	motorral		
			ÁVK nélkül	mellső, vagy hátsó	-		
	kikocsizható	függőleges	ÁVK nélkül	mellső, vagy hátsó	motorral vagy rotációval		
			ÁVK nélkül	mellső	-		
		vízszintes	ÁVK nélkül	mellső, vagy hátsó	motorral vagy rotációval		
			forrásátkapcsoló	mellső, vagy hátsó	-		
			forrásátkapcsoló	mellső, vagy hátsó	motorral		
			forrásátkapcsoló	mellső, vagy hátsó	motorral		
DMX³ 1600	fix változat	függőleges	készülék egyedül	hátsó	-		
	kikocsizható		készülék egyedül	hátsó	-		
	fix változat		2 készülék egymás mellett	hátsó	-		
	kikocsizható		2 készülék egymás mellett	hátsó	-		
DMX³ 2500, N/H/L, 3P DMX³ 2500, N/H, 4P	fix változat	függőleges	készülék egyedül	hátsó	-		
	kikocsizható		készülék egyedül	hátsó	-		
DMX³-L 2500 4P	fix változat	függőleges	készülék egyedül	hátsó	-		
	kikocsizható		készülék egyedül	hátsó	-		
DMX³ 4000, N/H/L, 3P	fix változat	függőleges	készülék egyedül	hátsó	-		
	kikocsizható		készülék egyedül	hátsó	-		
DMX³-L 4000, N/H/L, 4P	fix változat	függőleges	készülék egyedül	hátsó	-		
	kikocsizható		készülék egyedül	hátsó	-		

[1] Motoros hajtás esetén nem kell magasztás
 [2] 2 db magasztó szett az állítható szerelőlaphoz

	XL ³ 4000 – 24 modulós (szél.: 725 mm)							XL ³ 4000 – 36 modulós (szél.: 975 mm)				
	Magasító- elem	Rögítő- szerkezet	Szerelőlap	Fém előlap a készülékhez				Rögítő- szerkezet	Szerelőlap	Fém előlap a készülékhez		
				Mag. (mm)	1/4 ford.	Csavaros	Zárható			Mag. (mm)	Csavaros	Zárható
		-	0 206 20	400	0 208 20	0 209 20	-	-	0 206 70	400	0 209 70	-
0 207 50 ⁽¹⁾	0 207 20	0 207 85	400	0 208 20	0 209 20	-	0 207 70	0 207 85	400	0 209 70	-	
		0 206 22	600	0 208 22	0 209 22	-	-	0 206 72	600	0 209 72	-	
0 207 50 ⁽¹⁾	0 207 22	0 207 86	600	0 208 22	0 209 22	-	0 207 72	0 207 86	600	0 209 72	-	
		0 206 23	300	0 208 23	0 209 21	-	-	-	-	-	-	
		0 207 93	300	-	0 209 23	-	-	-	-	-	-	
0 207 50 ⁽¹⁾	-	0 210 66	400	-	0 210 67	-	-	-	-	-	-	
0 207 50 ⁽¹⁾	-	0 210 73	600	-	0 210 76	-	-	-	-	-	-	
	0 210 60	0 210 62	400	-	-	0 210 64	-	-	-	-	-	
-	0 210 61	0 210 63	400	-	-	0 210 65	-	-	-	-	-	
		0 207 98	300	-	-	0 212 17	-	-	-	-	-	
0 207 50	0 210 60	0 210 62	400	-	-	0 210 70	-	-	-	-	-	
0 207 50	0 210 60	0 210 62	400	-	-	0 210 72	-	-	-	-	-	
0 207 50	0 210 61	0 210 63	600	-	-	0 210 71	-	-	-	-	-	
		0 207 98	300	-	-	0 212 18	-	-	-	-	-	
		0 207 98	300	-	-	0 212 19	-	-	-	-	-	
0 207 50	-	0 210 66	400	-	-	0 210 69	-	-	-	-	-	
0 207 50	-	0 210 66	400	-	-	0 210 68	-	-	-	-	-	
0 207 50	-	0 210 73	600	-	-	0 210 75	-	-	-	-	-	
0 207 50	-	0 210 73	600	-	-	0 210 76	-	-	-	-	-	
		0 206 07	300	0 208 07	0 209 07	-	-	0 206 57	300	0 209 57	-	
		0 206 19	300	-	0 209 19	-	-	-	-	-	-	
		0 211 00	400	-	0 211 13	-	-	-	-	-	-	
		0 211 06	400	-	0 211 13	-	-	-	-	-	-	
		0 211 00	400	-	0 208 36	-	-	-	-	-	-	
		0 211 00	400	0 211 10	0 211 11	-	-	0 211 02	400	0 211 12	-	
0 207 50 ⁽¹⁾⁽²⁾	-	0 211 04	400	-	0 211 14	-	-	-	-	-	-	
0 207 50 ⁽¹⁾⁽²⁾	-	0 211 06	400	0 211 10	0 211 11	-	-	0 211 03	400	0 211 12	-	
0 207 50 ⁽¹⁾⁽²⁾	-	0 211 06	400	-	0 211 14	-	-	-	-	-	-	
		0 211 00	400	0 208 34	0 209 34	-	-	0 206 80	400	0 209 84	-	
		0 211 00	400	-	0 209 36	-	-	-	-	-	-	
		0 211 00	400	-	0 209 35	-	-	-	-	-	-	
0 207 50 ⁽¹⁾⁽²⁾	-	0 207 36	400	0 208 34	0 209 34	-	-	-	-	-	-	
0 207 50 ⁽¹⁾⁽²⁾	-	0 207 36	400	-	0 209 35	-	-	-	-	-	-	
		0 206 86	800	-	0 209 86	-	-	-	-	-	-	
		0 206 86	800	-	0 209 87	-	-	-	-	-	-	
		0 211 05	400	-	-	0 211 15	-	-	-	-	-	
		0 211 05	400	-	-	0 211 16	-	-	-	-	-	
		0 207 35	400	-	-	0 212 34	-	-	-	-	-	
		0 207 35	400	-	-	0 212 35	-	-	-	-	-	
		0 206 87	800	-	-	0 212 34 x 2	-	-	-	-	-	
		0 206 87	800	-	-	0 212 35 x 2	-	-	-	-	-	
	0 207 80	-	600	-	-	0 210 84	0 207 81	-	600	-	0 210 86	
	0 207 80	-	600	-	-	0 210 85	0 207 81	-	600	-	0 210 87	
	-	-	-	-	-	-	0 207 81	-	600	-	0 210 88	
	-	-	-	-	-	-	0 207 81	-	600	-	0 210 89	
	0 207 51	-	600	-	-	0 209 38	0 207 52	-	600	-	0 209 48	
	0 207 53	-	600	-	-	0 209 38	0 207 54	-	600	-	0 209 48	
	0 207 51	-	600	-	-	0 209 39	0 207 52	-	600	-	0 209 48	
	0 207 53	-	600	-	-	0 209 39	0 207 54	-	600	-	0 209 48	
	0 207 51	-	600	-	-	0 209 38	0 207 52	-	600	-	0 209 48	
	0 207 53	-	600	-	-	0 209 38	0 207 54	-	600	-	0 209 48	
	0 207 51	-	600	-	-	0 209 39	0 207 52	-	600	-	0 209 48	
	0 207 53	-	600	-	-	0 209 39	0 207 54	-	600	-	0 209 48	

Álló elosztószelekreények		Tető-alap egység	Tartóoszlop	Magasítókeretek	Készülék-tartó-borda	Előlap-tartó-borda		Vízszintes rudak belső kábeltekkel	Belső kábeltek takaró lap	Hátlapok	Oldallapok	Ajtók								
						fix	nyitható					Domború		Lapos						
												Fém	Üvegezett	Fém	Üvegezett					
Szélesség × Mélység (mm)	Mag. (mm)																			
		0 205 04																		0 205 00
	2200																			
		0 205 05	0 205 00	0 205 15	0 205 13	0 205 58	0 205 68	-	-	0 205 42	0 205 42	0 205 54	0 205 64	0 205 74	0 205 84					
		0 205 06	0 205 00	0 205 18	0 205 13	0 205 58	0 205 68	-	-	0 205 42	0 205 43	0 205 54	0 205 64	0 205 74	0 205 84					
		0 205 07	0 205 00	0 205 17	0 205 12	0 205 58	0 205 69	-	-	0 205 43	0 205 41	0 205 57	0 205 67	0 205 77	0 205 87					
		0 205 07	0 205 00	0 205 17	0 205 16	0 205 59	0 205 79	0 205 21	0 205 47	0 205 43	0 205 41	0 205 57	0 205 67	0 205 77	0 205 87					
		0 205 08	0 205 00	0 205 18	0 205 13	0 205 58	0 205 69	-	-	0 205 43	0 205 42	0 205 57	0 205 67	0 205 77	0 205 87					
		0 205 08	0 205 00	0 205 18	0 205 16	0 205 59	0 205 79	0 205 22	0 205 47	0 205 43	0 205 42	0 205 57	0 205 67	0 205 77	0 205 87					
		0 205 09	0 205 00	0 205 19	0 205 13	0 205 58	0 205 69	-	-	0 205 43	0 205 43	0 205 57	0 205 67	0 205 77	0 205 87					
		0 205 09	0 205 00	0 205 19	0 205 16	0 205 59	0 205 79	0 205 23	0 205 47	0 205 43	0 205 43	0 205 57	0 205 67	0 205 77	0 205 87					

Külső kábeltek		Tető-alap egységek	Tartóoszlop-egységek	Magasítókeretek	Kábeltek takarólap	Hátlapok	Oldallapok	Ajtók
Szélesség × Mélység (mm)	Mag. (mm)							
		0 205 01						
	2200							
		0 205 02	0 205 00	0 205 14	0 205 48	0 205 41	0 205 42	0 205 71
		0 205 03	0 205 00	0 205 17	0 205 48	0 205 41	0 205 43	0 205 71
			0 205 00		0 205 48	0 205 41	0 205 43	0 205 71
			0 205 00		0 205 48	0 205 41	0 205 43	0 205 71

(1) Belső kábeltek esetén

XL³ 4000

kiegészítők

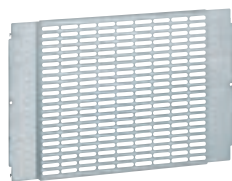

0 206 42



0 206 45



0 206 02

Csom.	Kat. szám	Univerzális szerelőlapok
		Rögzítésük a tartóbordákra történik
		Fix szerelőlapok
1	0 206 41	Perforált, szélesség 600 mm, magasság 200 mm
1	0 206 42	Perforált, szélesség 600 mm, magasság 400 mm
1	0 206 43	Tömör, szélesség 600 mm, magasság 200 mm
1	0 206 44	Tömör, szélesség 600 mm, magasság 400 mm
1	0 206 45	Tömör, szélesség 600 mm, magasság 500 mm
1	0 206 46	Tömör, szélesség 850 mm, magasság 400 mm
		Tömör, állítható mélységű szerelőlap
1	0 206 40	Magasság 100 mm, szélesség 600 mm
1	0 206 47	Magasság 200 mm, szélesség 600 mm
1	0 206 48	Magasság 300 mm, szélesség 600 mm
1	0 206 49	Magasság 200 mm, szélesség 850 mm
1	0 206 90	Magasság 100 mm, szélesség 850 mm
		Tömör lemez szerelőlapok
1	0 205 40	Mélységállító készlettel Magasság 1800 mm, szélesség 600 mm
		Univerzális kalapsínek
1	0 206 04	Rögzítésük a tartóbordákra történik Szélesség 600 mm (24 modul)
1	0 206 54	Szélesség 850 mm (36 modul)
		Univerzális állítható rögzítési szerkezetek
1	0 206 02	Tartalmaz egy kalapsínt és 2 állítható saroktartót a tartóbordára rögzítéshez
1	0 206 52	24 modulós fali- és állószekekrényekhez 36 modulós fali- és állószekekrényekhez
		Kábelvezetés
12	4 052 25	Vízszintes kábelvezető gyűrű Kétpozíciós alumínium kalapsínrre szerelhető (kat. szám: 0 202 06, 0 206 01/51) 40 mm széles perforált vezetékcsatorna fedlap fogadására alkalmas (kat. szám: 0 370 12)
36	0 370 12	Transcab fedlap 40 mm széles Transcab fedlap vízszintes kábelvezető gyűrűhöz (kat. szám: 4 052 25)
		Transcab vezetékcsatorna-rögzítő tartozékok
1	0 204 70	A Transcab vezetékcsatornák függőleges és vízszintes rögzítésére, illetve magasságának a beállítására szolgál. Rögzítése közvetlenül a függőleges tartóbordákra történik
1	0 205 70	2 darabos készlet, XL ³ 4000 24 modulós álló elosztószekekrényekhez
		Transcab kábelcsatorna
		Hosszúság: 2 m Szél. x Mag. (mm)
48	6 361 07	40x60
40	6 361 08	40x80
32	6 361 12	60x60
32	6 361 13	60x80
		Műanyag szegecs
100	0 200 80	A kábelcsatorna kat. szám 0 204 70, illetve 0 205 70 tartóra történő rögzítéséhez
		Tetőmege erősítő készlet
1	0 205 29	Lehetővé teszi a Zucchini energiasínek csatlakoztatását XL ³ 4000 elosztószekekrényekhez

Csom.	Kat. szám	Tartozékok
		Csavarok és anyák
		Alkalmazásával tetszőleges alkatrészt rögzíthetünk a tartóbordára
50	0 200 91	M6 csavar
20	0 200 92	M6 csavarhoz kosaras anya
6	0 200 98	Javitófesték (400 ml) RAL 7035
		Megvilágítás
1	0 209 89	Világítókészlet Világítási szett a fém XL ³ 800/4000-hez, fénycsővel, rögzítőkkal és csavarral rögzíthető fém előlappal
		Kábelrögzítők
1	0 205 21	2 db kereszttrúd 350 mm hosszú
1	0 205 22	2 db kereszttrúd 600 mm hosszú
1	0 205 23	2 db kereszttrúd 850 mm hosszú
		Tömör fém előlapok
		1/4 fordulatú és plombálható előlapok
		Magasság (mm)
1	24 modulós	50
1	0 208 40	100
1	0 208 41	150
1	0 208 42	200
1	0 208 43	300
1	0 208 44	400
1	0 208 45	600
1	0 208 46	
		Csavaros, csuklópánttal kiegészíthető előlapok
		Elveszítethetetlen csavarral
		Opcionálisan kat. szám 0209 59 csuklópántok
		Magasság (mm)
1	Modulok száma	50
1	24	100
1	36	150
1	0 209 40	200
1	0 209 41	300
1	0 209 42	400
1	0 209 43	600
1	0 209 44	
1	0 209 45	
1	0 209 46	
1	0 212 45	Csuklópántos és zárható
1	0 212 47	100
1	0 212 48	200
		300
		Perforált előlapok
1	Modulok száma	A természetes szellőzés kialakításához
	24	Magasság 200 mm
	36	
		Kábelrögzítő tartók
1	0 204 35	Kábelkötegelők rögzítéséhez szolgáló sín
1	0 204 36	24 modulós álló elosztószekekrényhez 36 modulós álló elosztószekekrényhez
		Tartozékok az előlapokhoz
1	0 209 59	Csuklópántok a csavaros előlapokhoz
		Felszerelésükkel nyithatóvá válik az előlap
		2 db csuklópántból álló készlet
		Modultakarók (RAL 7035)
		Fém vagy szigetelő fedlapokhoz
20	0 200 51	Tetszőlegesen vágható 24 modul
10	0 016 65	Perforált 18 modul (modulonként vagy 1/2 modulonként törhető)
		Öntapadó címketartó ajtóra v. előlapra
10	0 203 99	A címke tartására alkalmas ajtón vagy előlapon



Teljesen alkalmazkodó elosztószekrények

XL³ 800 fali- és állószekrények,
soronként 24 és 36 modul helylyel



XL³ 800 fali- és állószekrények
194. oldal

FEDEZZE FEL A KÍNÁLATOT

Bővíthető: soronként 24
és 36 modul helylyel
Kétféle védelmi index:
– IP43, 800 A-ig,
lapraszerelten
szállítva
tartóbordákkal
– IP55, 600 A-ig
oldallapok nélkül
Képes fogadni DIN
sínre rögzíthető
berendezéseket: DPX³,
DPX-IS és Vistop 800 A-ig

IEC 60439 → IEC 61439



Szabvány változással kapcsolatban
keresse kiadványunkat a Legrand
honlapon
www.legrand.hu

Készülék	Rögzítés	Pozíció	
XL³ 800 – 24 modulós			
MODULÁRIS			
Moduláris berendezések < 63 A	fali- vagy állószekrény	függőleges	
Moduláris berendezések > 63 A	fali- vagy állószekrény	függőleges	
Vistop 63–160 A	fali- vagy állószekrény	függőleges	
DPX-IS 250	fali- vagy állószekrény	függőleges	
SZERELŐLAPRA SZERELÉS			
DPX³ 160 (vegyesen DPX ³ 250 készülékkel)	fali- vagy állószekrény	függőleges	
		vízszintes	
DPX³ 250 és elektronikus kioldós DPX³ 160–125 (vegyesen DPX ³ 160 készülékkel)	fali- vagy állószekrény	függőleges	
		vízszintes	
DPX-IS 250	fali- vagy állószekrény	függőleges	
DPX³ 630	fali- vagy állószekrény	függőleges	
		vízszintes	
DPX-IS 630	fali- vagy állószekrény	függőleges	
	kábeltek	függőleges	
DPX-IS 1600	fali- vagy állószekrény	függőleges	
DPX³ 1600	fali- vagy állószekrény	függőleges	
		vízszintes	
SPX 000	fali- vagy állószekrény	függőleges	
SPX 00	fali- vagy állószekrény	függőleges	
SPX 1	fali- vagy állószekrény	függőleges	
SPX 2	fali- vagy állószekrény	függőleges	
SPX 3	fali- vagy állószekrény	függőleges	
SPX 000⁽³⁾	fali- vagy állószekrény	függőleges	
SPX 00⁽³⁾	fali- vagy állószekrény	függőleges	
SPX 1⁽³⁾	fali- vagy állószekrény	függőleges	
SPX 2⁽³⁾	fali- vagy állószekrény	függőleges	
SPX 3⁽³⁾	fali- vagy állószekrény	függőleges	
SPX³-V 00^{(4), (5)}	fali- vagy állószekrény	függőleges	
SPX³-V 1⁽⁵⁾	fali- vagy állószekrény	függőleges	
SPX³-V 2⁽⁵⁾	fali- vagy állószekrény	függőleges	
SPX³-V 3⁽⁵⁾	fali- vagy állószekrény	függőleges	
XL³ 800 – 36 modulós			
MODULÁRIS			
Moduláris berendezések < 63 A	fali- vagy állószekrény	függőleges	
Moduláris berendezések > 63 A	fali- vagy állószekrény	függőleges	
Vistop 63–160 A	fali- vagy állószekrény	függőleges	
DPX-IS 250	fali- vagy állószekrény	függőleges	
SZERELŐLAPRA SZERELÉS			
DPX³ 160 (vegyesen DPX ³ 250 készülékkel)	fali- vagy állószekrény	függőleges	
DPX³ 250 (vegyesen DPX ³ 160 készülékkel)	fali- vagy állószekrény	függőleges	
DPX-IS 250	fali- vagy állószekrény	függőleges	
DPX³ 630	fali-, vagy állószekrény	függőleges	
DPX-IS 630	fali- vagy állószekrény	függőleges	
DPX³ 1600	fali- vagy állószekrény	függőleges	
		vízszintes	

(1) Kat. szám: 4 210 73/74 DPX³-höz elektronikus áramvédő modul; (2) Előlaptartozék
(3) A felszereléshez kat. szám 6 052 46 gyújtósintartó (2 db) és tömör gyújtósínek szükségesek
(4) A felszereléshez kat. szám 6 052 62 kat. szám 6052 62 gyújtósintartó (2 db) és tömör gyújtósínek
szükségesek; (5) Az SPX-V00-hoz szükséges továbbá kat. szám 6 052 50 sínadapter használatra is.
Amennyiben az SPX-V00-t és egyéb méretű SPX-V1, 2,3-at közös sínre egymás mellé helyezünk
a kat. szám 6 052 51 sínadapter szükséges a 0 207 01 előlappal párosítva

Bereendezés típusa	Rögzítés	Szerelőlap	Előlap a berendezésekhez		
			Magasság (mm)	1/4 fordulat	Csavar
XL³ 800 – 24 modulus					
-	0 206 01	-	150	0 208 00	0 209 00
-	0 206 01	-	200	0 208 01	0 209 01
-	0 206 01	-	200	0 208 01	0 209 01
moduláris berendezésekkel	0 206 01	0 262 39	300	0 208 10	0 209 10
oldalsó motor nélkül	-	0 206 11 + 4 210 71/73 ⁽¹⁾	300	0 208 10	0 209 10
oldalsó motorral	-	0 206 11 + 4 210 68	300	0 208 10	0 209 10
közv. rotációs hajtással	-	0 206 08 + 4 210 71/73 ⁽¹⁾	300	0 208 05	0 209 05
kézi forrásváltó	-	0 206 11 + 4 210 58	300	0 208 10	0 209 10
automatikus forrásváltó	-	0 206 13 + 4 210 58	300	0 208 10	0 209 10
ÁVK-val vagy anélkül	-	0 206 15	150	0 208 13	0 209 13
oldalsó motor nélkül	-	0 206 11 + 4 210 72/74 ⁽¹⁾	300	0 208 10 ⁽²⁾	0 209 10
oldalsó motorral	-	0 206 11 + 4 210 69	300	0 208 10 ⁽²⁾	0 209 10
közv. rotációs hajtással	-	0 206 08 + 4 210 72/74 ⁽¹⁾	300	0 208 05	0 209 05
kézi forrásváltó	-	0 206 11 + 4 210 58	300	0 208 10 ⁽²⁾	0 209 10
automatikus forrásváltó	-	0 206 13 + 4 210 58	300	0 208 10 ⁽²⁾	0 209 10
ÁVK-val vagy anélkül	-	0 206 17	200	0 208 17	0 209 17
készülék egyedül	-	0 206 05	300	0 208 10	0 209 10
egy vagy két készülék	-	0 206 05	300	0 208 06	0 209 06
1-3 készülék, ÁVK nélkül	-	0 206 20	400	0 208 20	0 209 20
1-3 készülék, ÁVK-val	-	0 206 22	600	0 208 22	0 209 22
ÁVK-val vagy anélkül	-	0 206 23	300	0 208 23	0 209 23
készülék egyedül	-	0 206 07	300	0 208 07	0 209 07
készülék egyedül	-	0 206 27	1550/1950	-	0 204 41/42
készülék egyedül	-	0 211 00	300	-	0 211 13
készülék egyedül	-	0 211 00	400	0 211 10	0 211 11
készülék egyedül	-	0 211 00	400	0 208 34	0 209 34
-	szerelőlap	0 209 53	300	0 209 63	-
-	szerelőlap	0 209 53	300	0 209 64	-
-	szerelőlap	0 209 54	400	0 209 66	-
-	szerelőlap	0 209 55	400	0 209 67	-
-	szerelőlap	0 209 56	400	0 209 67	-
-	gyűjtősínrendszer 60 mm	0 209 52	300	0 209 63	-
-	gyűjtősínrendszer 60 mm	0 209 52	300	0 209 64	-
-	gyűjtősínrendszer 60 mm	0 209 52	400	0 209 66	-
-	gyűjtősínrendszer 60 mm	0 209 52	400	0 209 67	-
-	gyűjtősínrendszer 60 mm	0 209 52	400	0 209 67	-
-	gyűjtősínrendszer 185 mm	0 206 92	550/900	0 207 00/0 207 01	-
-	gyűjtősínrendszer 185 mm	0 206 92	900	0 207 01	-
-	gyűjtősínrendszer 185 mm	0 206 92	900	0 207 01	-
-	gyűjtősínrendszer 185 mm	0 206 92	900	0 207 01	-
XL³ 800 – 36 modulus					
-	0 206 51	-	150	-	0 209 50
-	0 206 51	-	200	-	0 209 51
-	0 206 51	-	200	-	0 209 51
moduláris berendezésekkel	0 206 51	0 262 39	300	-	0 209 60
oldalsó motor nélkül	-	0 206 61 + 4 210 71/73 ⁽¹⁾	300	-	0 209 60
oldalsó motorral	-	0 206 61 + 4 210 68	300	-	0 209 60
kézi forrásváltó	-	0 206 61 + 4 210 58	300	-	0 209 60
oldalsó motor nélkül	-	0 206 61 + 4 210 72/74 ⁽¹⁾	300	-	0 209 60
oldalsó motorral	-	0 206 61 + 4 210 69	300	-	0 209 60
kézi forrásváltó	-	0 206 61 + 4 210 58	300	-	0 209 60
egy vagy két készülék	-	0 206 55	300	-	0 209 60
ÁVK nélkül	-	0 206 70	400	-	0 209 70
ÁVK-val	-	0 206 72	600	-	0 209 72
készülék egyedül	-	0 206 57	300	-	0 209 57
készülék egyedül	-	0 211 02	400	-	0 211 12
készülék egyedül	-	0 211 02	400	-	0 209 84

XL³ 800

fali elosztószekrények és kábeltokok, ajtók



0 204 01



0 204 06



0 212 51



0 212 61

Geometriai méretek, e-katalógusban

IP43 – IK08 tömítőkészlettel és ajtóval

IP40 – IK08 ajtóval

IP30 – IK07 ajtó nélkül

Fémburkolat

800 A-ig fogadja a készülékeket (700 A IP30 felett)

Lángállóság a CEI 60 965-2-1 szerint 750 °C/5 másodperc

Telepítés középületekben

Soronként 24 vagy 36 modulós kapacitás

RAL 7035 (magasítókeret RAL 7004)

Lapaszerelten szállítjuk, a tartóbordákat a hátlaphoz rögzítve, vágható kábelvezető lappal, sorolási tartozékokkal (függőleges és vízszintes)

Csom.	Kat. szám	Fali elosztószekrények				
		Szélesség: 660 mm				
		Soronként 24 modul				
		Magasság		Szélesség		Mélység (mm)
		teljes (mm)	előlapozható (mm)	teljes (mm)	hasznos (mm)	
1	0 204 01	1050	1000	660	600	230
1	0 204 02	1250	1200	660	600	230
		Szélesség: 910 mm				
		Belső kábeltokkal felszerelhető				
		36 vagy 24 modul (belső kábeltok esetén)				
1	0 204 06	1050	1000	910	850	230
1	0 204 07	1250	1200	910	850	230

Csom.	Kat. szám	Belső kábeltokok	
		Kábeltokkészlet	
		910 mm széles elosztószekrények bal vagy jobb oldalán kialakítható kábeltok készlet	
		Tartalmazza: tartóbordák és alkatrészek a szereléshez	
		Lehetővé teszi a 250 mm hasznos szélességű kábeltok kialakítását	
1	0 204 26	1050 vagy 1095 mm magas elosztószekrényekhez (kat. szám: 0 204 06/56)	
1	0 204 27	1250 vagy 1295 mm magas elosztószekrényekhez (kat. szám: 0 204 07/57)	
		Tömör előlapok csuklópánttal és zárral	
1	0 204 46	Magasság: 1000 mm	
1	0 204 47	Magasság: 1200 mm	

Csom.	Kat. szám	Ajtók		Domború	
		Fogantyúval szállítjuk, a cserélhető hengerzárat (242. oldal) külön kell megrendelni			
		Két ponton zár: alul és felül			
		Ajtó és előlap közötti távolság: tömör fém: 67 mm			
		üvegezett: 63 mm			
		Domború			
		Elosztószekrény mérete			
		Tömör fém		Üvegezett	
				magasság (mm)	
				szélesség (mm)	
1	0 212 51	0 212 61	1050	660	
1	0 212 52	0 212 62	1250	660	
1	0 212 56	0 212 66	1050	910	
1	0 212 57	0 212 67	1250	910	

Csom.	Kat. szám	Készlet az IP43 védettséghez	
1	0 201 30	Használatra készen szállítva	
		5,5 m hosszú	
		A faliszekrények (660 mm és 910 mm széles), állószekrények és kábeltokok számára	

XL³ 800

álló elosztószekrények



Geometriai méretek, e-katalógusban

IP43 – IK08 tömítőkészlettel és ajtóval

IP40 – IK08 ajtóval

IP30 – IK08 ajtó nélkül

Fémburkolat

800 A-ig fogadja a készülékeket

Lángállóság a CEI 60 965-2-1 szerint 750 °C/5 másodperc

Telepítés középületekben

Soronként 24 vagy 36 modulos kapacitás

RAL 7035

Lapraszerelten szállítjuk, a tartóbordákat a hátlaphoz rögzítve, vágható kábelvezető lappal, sorolási tartozékokkal (függőleges és vízszintes)

Csom.	Kat. szám	Álló elosztószekrények				
		Magasítókerettel szállítjuk, magassága: 100 mm				
		Szélesség: 660 mm				
		Soronként 24 modul				
		Magasság		Szélesség		Mélység (mm)
		teljes (mm)	előlapozható (mm)	teljes (mm)	hasznos (mm)	
1	0 204 03	1550	1400	660	600	230
1	0 204 04	1950	1800	660	600	230
		Szélesség: 910 mm				
		Belső kábeltokkal szerelhető				
		36 vagy 24 modul (belső kábeltokek esetén)				
1	0 204 08	1550	1400	910	850	230
1	0 204 09	1950	1800	910	850	230

Csom.	Kat. szám	Belső kábeltokek				
		Kábeltokek készlet				
		910 mm széles elosztószekrények bal vagy jobb oldalán kialakítható kábeltokekészlet				
		Tartalmazza: tartóbordák és alkatrészek a szereléshez				
		Lehetővé teszi a 250 mm hasznos szélességű kábeltokek kialakítását				
1	0 204 28	1550 mm magasságú álló elosztószekrényhez, kat. szám: 0 204 08/58				
1	0 204 29	1950 mm magasságú álló elosztószekrényhez, kat. szám: 0 204 09/59				
		Szerelőlapok				
1	0 206 78	Függőleges helyzetű DPX ³ 250/630 készülékekhez ÁVK nélkül				
1	0 206 79	Függőleges helyzetű DPX ³ 250/630 készülékekhez ÁVK-val				
		Előlapok csuklópánttal és zárral				
		Előre kikönyvitett formában a DPX ³ 250/630 készülékekhez ÁVK-val vagy anélkül				
1	0 204 48	Magasság: 1400 mm				
1	0 204 49	Magasság: 1800 mm				

Csom.	Kat. szám	Ajtók álló elosztószekrényekhez			
		Fogantyúval szállítjuk, a cserélhető hengerzárat külön kell megrendelni			
		Ajtó és előlap közötti távolság: tömör fém: 67 mm			
		üvegezett: 63 mm			
		Domború			
		Elosztószekrény mérete			
		magasság (mm)		szélesség (mm)	
1	0 212 53	1550	660		
1	0 212 54	1950	660		
1	0 212 58	1550	910		
1	0 212 59	1950	910		

Csom.	Kat. szám	Külső kábeltokek				
		Oldalsó kábeltokek				
		Jobb és bal oldalra helyezhető 100 mm magas magasító kerettel és sorolási tartozékkal szállítjuk				
		Magasság		Szélesség		Mélység (mm)
		teljes (mm)	előlapozható (mm)	teljes (mm)	hasznos (mm)	
1	0 204 23	1550	1400	460	400	230
1	0 204 24	1950	1800	460	400	230
		Szerelőlapok				
1	0 206 27	Függőleges helyzetű DPX-IS 630 készülékekhez				
1	0 206 28	Függőleges helyzetű DPX ³ 250/630 készülékekhez ÁVK nélkül				
1	0 206 29	Függőleges helyzetű DPX ³ 250/630 készülékekhez ÁVK-val				
		Előlapok csuklópánttal és zárral				
		Előre kikönyvitett formában a DPX ³ 250/630 készülékekhez ÁVK-val vagy anélkül				
1	0 204 43	1550	1400	460	400	230
1	0 204 41	1950	1800	460	400	230
		Ajtók				
1	0 204 33	Teli ajtó kábeltokek számára				

Csom.	Kat. szám	Készlet az IP43 védettséghez
1	0 201 30	Használatra készen szállítva 5,5 m hosszú A faliszekrények (660 mm és 910 mm széles), állószekrények és kábeltokek számára

XL³ 800

IP55 védettségű fali elosztószekrények



0 204 51



0 204 56



0 212 71



0 212 76

Geometriai méretek, **e-katalógusban**

IP55 – IK08 ajtóval
Fémburkolat
630 A-ig fogadja a készülékeket.
Lángállóság a CEI 60 965-2-1 szerint 750 °C/5 másodperc
Telepítés középületekben
Soroként 24 vagy 36 modulos kapacitás
RAL 7035
Vízszintes sorolhatóság
Külső használat esetén tetővel kell ellátni

Csom.	Kat. szám	Fali elosztószekrények				
		Oldallapok nélkül szállítjuk				
		Szélesség: 700 mm				
		Soroként 24 modul				
		Magasság		Szélesség		Mélység (mm)
		teljes (mm)	előlapozható (mm)	teljes (mm)	hasznos (mm)	
1	0 204 51	1095	1000	700	600	225
1	0 204 52	1295	1200	700	600	225
		Szélesség: 950 mm				
		Belső kábeltokkal szerelhető				
		36 vagy 24 modul (belső kábeltok esetén)				
1	0 204 56	1095	1000	950	850	225
1	0 204 57	1295	1200	950	850	225
		Oldallapok				
		2 darabos készlet				
1	0 204 66	Az 1095 mm magasságú fali elosztószekrényhez				
1	0 204 67	Az 1295 mm magasságú fali elosztószekrényhez				

Csom.	Kat. szám	Belső kábeltokok	
		Kábeltokkészlet	
		950 mm széles elosztószekrények bal vagy jobb oldalán kialakítható kábeltokkészlet	
		Tartalma: válaszfal, tartóbordák és alkatrészek a szereléshez	
		Lehetővé teszi a 250 mm hasznos szélességű kábeltok kialakítását	
1	0 204 26	1050 vagy 1095 mm magas elosztószekrényekhez (kat. szám: 0 204 06/56)	
1	0 204 27	1250 vagy 1295 mm magas elosztószekrényekhez (kat. szám: 0 204 07/57)	
		Előlapok csuklópánttal és zárral	
1	0 204 46	Magasság: 1000 mm	
1	0 204 47	Magasság: 1200 mm	

Csom.	Kat. szám	Ajtók	
		Fogantyúval szállítjuk, a cserélhető hengerzárát külön kell megrendelni	
		Ajtó és előlap közötti távolság: 48 mm	
		Lapos tömör	
		Elosztószekrény mérete	
		Fém	
		magasság (mm)	szélesség (mm)
1	0 212 71	1095	700
1	0 212 72	1295	700
1	0 212 76	1095	950
1	0 212 77	1295	950
		Kiegészítők	
1	0 205 85	IP55 tömítőcsík a szekrények közé összesoroláshoz 2x10 m	
1	0 204 86	Összesoroláshoz talpszett	
8	0 204 82	Emelőgyűrűk 2 darabból álló készlet	

XL³ 800

IP55 védettségű álló elosztószekrények, kábeltokok és tartozékok



0 204 54



0 204 59



0 204 74

Geometriai méretek, e-katalógusban

IP55 – IK08 ajtóval

Fémburkolat

630 A-ig fogadja a készülékeket, lángállóság a CEI 60 965-2-1 szerint 750 °C/5 másodperc

Telepítés középületekben, soronként 24 vagy 36 modulos kapacitás

RAL 7035

Vízszintes sorolhatóság, külső használat esetén tetővel kell ellátni

Csom.	Kat. szám	Álló elosztószekrények – IP55				
		Magasítókerettel szállítjuk, magassága: 100 mm Oldalfalak nélkül szállítjuk				
		Szélesség: 700 mm Soronként 24 modul				
		Magasság		Szélesség		Mélység
		teljes (mm)	előlapozható (mm)	teljes (mm)	hasznos (mm)	(mm)
1	0 204 53	1595	1400	700	600	225
1	0 204 54	1995	1800	700	600	225
		Szélesség: 910 mm Belső kábeltokkal szerelhető 36 vagy 24 modul (belső kábeltok esetén)				
		1595	1400	950	850	225
		1995	1800	950	850	225
		Oldallapok 2 db oldallapból álló készlet				
1	0 204 68	Az 1095 mm magasságú faliszekrényekhez				
1	0 204 69	Az 1995 mm magasságú faliszekrényekhez				
		Belső kábeltokok – IP55				
		Kábeltokkészlet 950 mm széles elosztószekrények bal vagy jobb oldalán kialakítható kábeltokkészlet Tartalma: válaszfal, tartóbordák és alkatrészek a szereléshez Lehetővé teszi a 250 mm hasznos szélességű kábeltok kialakítását				
1	0 204 28	1550 mm magas elosztószekrényhez, kat szám: 0 204 53/58				
1	0 204 29	1950 mm magas elosztószekrényhez, kat szám: 0 204 54/59				
		Szerelőlapok				
1	0 206 78	Függőleges helyzetű DPX ³ 250/630 készülékekhez ÁVK nélkül				
1	0 206 79	Függőleges helyzetű DPX ³ 250/630 készülékekhez ÁVK-val				
		Előlapok csuklópánttal és zárral				
1	0 204 48	Előre kikönnyített formában a DPX ³ 250/630 készülékekhez áramvédő készülékekkel vagy anélkül				
1	0 204 49	Magasság: 1400 mm				
1	0 204 49	Magasság: 1800 mm				

Csom.	Kat. szám	Ajtók – IP55				
		Fogantyúval szállítjuk, a cserélhető hengerzárát külön kell megrendelni Ajtó és előlap közötti távolság: fém/üvegezett: 48 mm				
		Lapos Álló elosztószekrényekhez				
		Magasság (mm)		szélesség (mm)		
		1595	1995	700	700	950
		1595	1995	700	700	950
		Külső kábeltokok – IP55				
		Oldalsó kábeltokok Jobb és bal oldalra helyezhető 100 mm magas magasítókerettel és sorolási tartozék nélkül szállítjuk				
		Magasság		Szélesség		Mélység
		teljes (mm)	előlapozható (mm)	teljes (mm)	hasznos (mm)	(mm)
1	0 204 73	1595	1400	500	400	225
1	0 204 74	1995	1800	500	400	225
		Szerelőlapok Függőleges helyzetű DPX ³ 630 készülékekhez ÁVK nélkül Függőleges helyzetű DPX ³ 630 készülékekhez ÁVK-val				
1	0 206 28	Függőleges helyzetű DPX ³ 630 készülékekhez ÁVK nélkül				
1	0 206 29	Függőleges helyzetű DPX ³ 630 készülékekhez ÁVK-val				
		Előlapok csuklópánttal és zárral				
1	0 204 43	1550 vagy 1595 mm magas külső kábeltokokhoz				
1	0 204 44	1950 vagy 1995 mm magas külső kábeltokokhoz				
		Nyitható előlapok Teljes magasságban tömör				
1	0 204 83	Magasság: 1400 mm				
1	0 204 84	Magasság: 1800 mm				
		Kiegészítők – IP55				
1	0 205 85	IP55 tömítőcsík a szekrények közé összesoroláshoz 2x10 m				
1	0 204 86	Sorolókészlet				
8	0 204 82	Emelőgyűrűk 2 darabos készlet				

XL³ 800

összeállítható állószekrények



0 204 14



0 204 19

IP43 – IK08 tömítőkészlettel és ajtóval

IP40 – IK08 ajtóval

IP30 – IK07 ajtó nélkül

Fémburkolat

800 A-ig fogadja a készülékeket

Lángállóság a CEI 60 965-2-1 szerint 750 °C/5 másodperc

Soronként 24 és 36 modul kapacitás

RAL 7035

Vízszintes sorolhatóság az összes XL³ 800 – IP43 védettségű felszerelhető

álló elosztószekrényekkel és kábeltokokkal

Osztott ajtók kialakítását teszik lehetővé

Csom.	Kat. szám	Ajtók
		Fogantyúval szállítjuk A cserélhető hengerzárat külön kell megrendelni
		Fém
		Magasság (mm)
1	0 212 51	1000
1	0 212 52	1200
		Üvegezett
		Magasság (mm)
1	0 212 60	800
1	0 212 61	1000
1	0 212 62	1200

XL³ 800 kábelek rögzítése, magasítókeretek,

elválasztólapok és tartozékok



0 204 36



0 201 95

Csom.	Kat. szám	Kábelrögzítő tartók
1	0 204 35	A 660 mm szélességű fali elosztószekrényekhez
1	0 204 36	A 910 mm szélességű fali elosztószekrényekhez
1	0 204 37	Külső kábeltokokhoz, vízszintes elhelyezés

Csom.	Kat. szám	Magasítókeretek
		IP43 védettségű fali és álló elosztószekrények részére
1	0 204 10	A 660 mm szélességű álló és fali elosztószekrényekhez
1	0 204 11	A 910 mm szélességű álló és fali elosztószekrényekhez
1	0 204 12	Az 460 mm szélességű külső kábeltokokhoz
		IP55 védettségű fali és álló elosztószekrények részére
1	0 204 60	A 700 mm szélességű álló és fali elosztószekrényekhez
1	0 204 61	A 950 mm szélességű álló és fali elosztószekrényekhez
1	0 204 62	Az 500 mm szélességű külső kábeltokokhoz

Csom.	Kat. szám	Vízszintes elválasztólap különálló rekesz kialakításához
1	0 204 90	600 mm hasznos szélességű fali és álló elosztószekrényekhez
1	0 204 91	850 mm hasznos szélességű fali és álló elosztószekrényekhez
1	0 204 94	600 mm hasznos szélességű összeállítható álló elosztószekrény

Csom.	Kat. szám	Tartozékok
		Külső fali rögzítőkészlet
1	0 201 00	4 darabos készlet IP43 védettségű fali és álló elosztószekrényekhez
		Univerzális tartók külső kábeltokokhoz
		Sorkapcsok és PE/N sínek rögzítéséhez
		3 fémtartóból álló készlet
1	0 201 95	Külső kábeltokokhoz
1	0 201 96	Belső kábeltokokhoz
		Kábelbevezető lemez
1	0 204 20	Kiegészítő vágható lemez az XL ³ 800 IP43 védettségű elemekhez
		Hengerzárak
		Egy darab két kulcsból álló készlettel szállítjuk.
1	0 202 91	405-ös típus
1	0 202 92	455-ös típus
1	0 202 93	1 242 E jelű típus
1	0 202 94	1 243 A jelű típus
1	0 202 96	Két tollú
		Fogantyú
1	0 202 99	Cserefogantyú (hengerzár külön rendelhető)

XL³ 800

kiegészítők az előlapokhoz

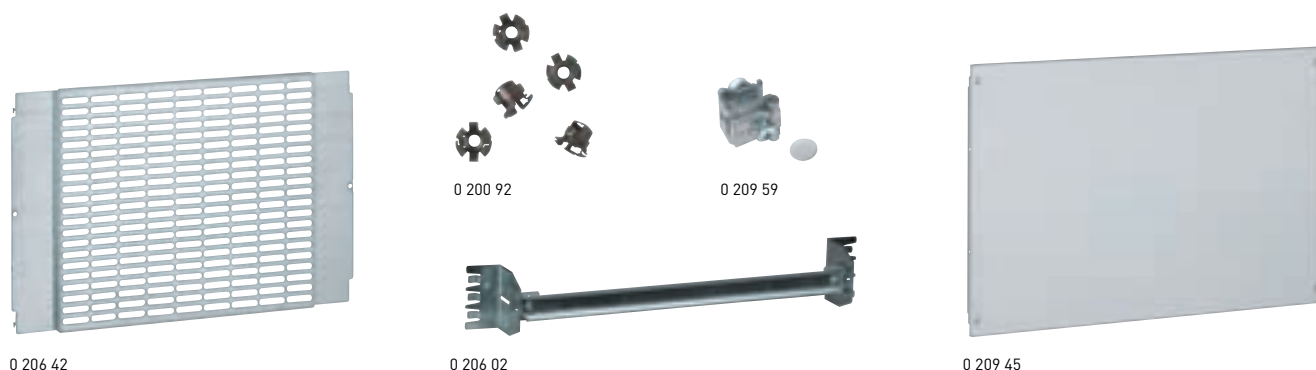

Csom.	Kat. szám	Kiegészítők
		Univerzális szerelőlapok
		Rögzítésük a tartóbordákra történik
1	0 206 41	Perforált, szélesség 600 mm, magasság 200 mm
1	0 206 42	Perforált, szélesség 600 mm, magasság 400 mm
1	0 206 43	Tömör, szélesség 600 mm, magasság 200 mm
1	0 206 44	Tömör, szélesség 600 mm, magasság 400 mm
1	0 206 45	Tömör, szélesség 600 mm, magasság 600 mm
1	0 206 46	Tömör, szélesség 850 mm, magasság 400 mm
		Univerzális kalapsínek
		Rögzítésük közvetlenül a tartóbordára történik
1	0 206 04	Szélesség 600 mm (24 modul)
1	0 206 54	Szélesség 850 mm (36 modul)
		Univerzális állítható kalapsínkészlet
		Tartalmaz egy kalapsínt és 2 állítható saroktartót a tartóbordára rögzítéshez
1	0 206 02	24 modulós fal- és állószelekre nyakhoz
1	0 206 52	36 modulós fal- és állószelekre nyakhoz
		Kosaras anyák a tartóbordához rögzítéshez
		1/4 fordulatú rögzítés
20	0 200 92	M6 csavarhoz
		Csavar
50	0 200 91	M6 csavar
		Javitófesték (400 ml)
6	0 200 98	RAL 7035
		Világítási szett
1	0 209 89	Világítási szett a fém XL ³ 800/4000-hez, fénycsővel, rögzítővel és csavarral rögzíthető fém előlapra
		Darabolható szerelőlap védő
1	0 202 40	20 méter hosszú, darabolható

Csom.	Kat. szám	Kiegészítők
		Kábelvezetés
		Transcab kábelcsatorna-tartó
		A Transcab kábelcsatorna magasságának a beállítására, illetve a függőleges és vízszintes rögzítésére szolgál
		Műanyag szegeccsel szállítjuk
		A rögzítés közvetlenül a tartóbordákra történik
		Két tartóból álló készlet
1	0 204 70	36 modulós fal- és állószelekre nyakhoz
1	0 205 70	24 modulós fal- és állószelekre nyakhoz
		Transcab kábelcsatorna
		Hosszúság: 2 m
		Szélesség (mm) Magasság (mm)
48	6 361 07	40 60
40	6 361 08	40 80
32	6 361 12	60 60
32	6 361 13	60 80

Csom.	Kat. szám	Kábelvezetés (folytatás)
100	0 200 80	Műanyag szegecs A kábelvezető tartóbordára való rögzítésére
12	4 052 25	Vízszintes kábelvezető gyűrű Kétpozíciós alumínium kalapsínre szerelhető (kat. szám: 0 202 06, 0 206 01/51) 40 mm széles perforált vezetékcsatorna fedlap fogadására alkalmas (kat. szám: 0 370 12)
36	0 370 12	Transcab fedlap 40 mm széles Transcab fedlap vízszintes kábelvezető gyűrűhöz (kat. szám: 4 052 25)
		Tömör fém előlapok
		Negyedfordulatos
		Könnyen megfogható és plombálható
		Magasság (mm)
1	24 modul	0 208 40
1	0 208 41	50
1	0 208 42	100
1	0 208 43	150
1	0 208 44	200
1	0 208 45	300
1	0 208 46	400
1	0 208 46	600
		Elveszhető csavaros
		Kat. sz. 0 209 59 csuklópántok opcionálisan
		Magasság (mm)
1	24 modul	0 209 40
1	36 modul	0 209 90
1	0 209 41	0 209 91
1	0 209 42	0 209 92
1	0 209 43	0 209 93
1	0 209 44	0 209 94
1	0 209 45	0 209 95
1	0 209 46	0 209 96
1	0 209 59	Csuklópántok
		2 darabos szett
		A csavaros előlapokhoz
		Modultakarók
		Fém vagy szigetelő előlapokhoz
20	0 200 51	24 modul tetszőlegesen vágható
10	0 016 65	18 modul 1/2 modulonként vágható
10	0 203 99	Öntapadó címketartó
		Ellátva üres címkével az előlap jelöléséhez
		Szellőző előlapok
		A természetes szellőzést könnyítik meg
1	24 modul	0 209 49
	36 modul	-
		Csavaros
		Magasság: 200 mm

Részletesebb leírásokkal kapcsolatban keresse XL³ szerelési segédletünket a www.legrand.hu honlapon



Konfigurálja szabadon az elosztó- szekrényét

XL³ 400 könnyen összeszerelhető fali- és állószekrények, IP43 fém vagy műanyag



XL³ 400 fali- és állószekrények

FŐBB ELŐNYÖK

Optimalizált szállítás és tárolás a lapraszerelt kialakításnak köszönhetően

Optimalizált helykihasználás a szekrények belsejében, köszönhetően a külső kábeltokoknak, amelyek felszerelhetők DPX³ kompakt megszakítókkal

Képes fogadni kalapsínre rögzíthető berendezéseket, DPX³, DPX-IS és Vistop 400 A-ig

OPTIMALIZÁLT ELOSZTÁS HX³/VX³



A legmegfelelőbb elosztás kialakítása érdekében keresse Hagyományos és optimalizált elosztási rendszerek katalógusunkat

Készülék	Rögzítés	Pozíció	
MODULÁRIS DIN SÍNRE RÖGZÍTÉS			
Moduláris berendezések < 63 A	fali- vagy állószekrény	függőleges	
	kábeltok	függőleges	
Moduláris berendezések > 63 A	fali- vagy állószekrény	függőleges	
	kábeltok	függőleges	
Vistop 63-160 A	fali- vagy állószekrény	függőleges	
DPX-IS 250	fali- vagy állószekrény	függőleges	
RÖGZÍTÉS SZERELŐLAPRA			
DPX³ 160 (vegyesen DPX ³ 250 készülékkel)	fali- vagy állószekrény	függőleges	
		vízszintes	
	kábeltok	függőleges	
DPX³ 250 (vegyesen DPX ³ 160 készülékkel)	fali- vagy állószekrény	függőleges	
		vízszintes	
	kábeltok	függőleges	
DPX-IS 250	fali- vagy állószekrény	függőleges	
	kábeltok	függőleges	
DPX³ 630	fali- vagy állószekrény	függőleges	
		vízszintes	
	kábeltok	függőleges	
DPX-IS 630	fali- vagy állószekrény	függőleges	
SPX 000	fali- vagy állószekrény	függőleges	
SPX 00	fali- vagy állószekrény	függőleges	
SPX 1	fali- vagy állószekrény	függőleges	
SPX 2	fali- vagy állószekrény	függőleges	
SPX 000⁽²⁾	fali- vagy állószekrény	függőleges	
SPX 00⁽²⁾	fali- vagy állószekrény	függőleges	
SPX 1⁽²⁾	fali- vagy állószekrény	függőleges	
SPX 2⁽²⁾	fali- vagy állószekrény	függőleges	

(1) Kat. szám: 4 210 73/74 DPX³-höz elektronikus áramvédő modullal

(2) Felszereléshez a kat. szám 6052 46 gyújtósintartó (2 db) és tömör gyújtósínek szükségesek 400 A áramerősségig

Berendezés típusa	Rögzítés	Szerelőlap	Előlap a berendezésekhez	
			Magasság (mm)	Fém
-	0 202 06 0 202 01	-	150	0 203 00
-	0 202 03	-	150	0 203 03
-	0 202 06 0 202 01	-	200	0 203 01
-	0 202 03	-	200	0 203 04
-	0 202 06 0 202 01	-	200	0 203 01
moduláris berendezésekkel	0 202 06	-	300	0 203 10
közv. rot hajtás nélkül, ÁVK-val vagy anélkül	-	0 202 11 + 4 210 71/73 ⁽¹⁾	300	0 203 10
közv. rot hajtással, ÁVK-val vagy anélkül	-	0 202 11 + 4 210 68	300	0 203 10
közvetlen rotációs hajtás ⁽¹⁾		0 202 09	300	0 203 09
kézi forrásváltó ⁽²⁾	-	0 202 11 + 4 210 58	300	0 203 10
ÁVK-val, vagy anélkül	-	0 202 13	150	0 203 13
ÁVK-val, vagy anélkül	-	0 202 17	300	0 203 18
oldalsó motor anélkül, ÁVK-val vagy anélkül	-	0 202 11 + 4 210 72/74 ⁽¹⁾	300	0 203 10
oldalsó motor anélkül, ÁVK-val vagy anélkül	-	0 202 11 + 4 210 69	300	0 203 10
közvetlen rotációs hajtás ⁽¹⁾		0 202 09	300	0 203 09
Kézi forrásváltó ⁽²⁾	-	0 202 11 + 4 210 58	300	0 203 10
ÁVK-val, vagy anélkül	-	0 202 15	200	0 203 17
ÁVK-val, vagy anélkül	-	0 202 17	300	0 203 18
készülék egyedül, középen	-	0 202 05	300	0 203 10
készülék egyedül	-	0 202 17 + 0 262 39	300	0 203 18
készülék egyedül, középen	-	0 202 21	400	0 203 21
ÁVK-val középen	-	0 202 23	600	0 203 23
ÁVK nélkül	-	0 202 25	300	0 203 25
készülék egyedül	-	0 202 28	400	0 203 28
ÁVK-val	-	0 202 29	800	0 203 29
készülék egyedül	-	0 202 07	400	0 203 07
-	szerelőlap	0 202 44	300	0 203 35
-	szerelőlap	0 202 44	300	0 203 36
-	szerelőlap	0 202 45	400	0 203 37
-	szerelőlap	0 202 46	400	0 203 38
-	gyűjtősínrendszer 60 mm	0 202 48	300	0 203 35
-	gyűjtősínrendszer 60 mm	0 202 48	300	0 203 36
-	gyűjtősínrendszer 60 mm	0 202 49	400	0 203 37
-	gyűjtősínrendszer 60 mm	0 202 49	400	0 203 38

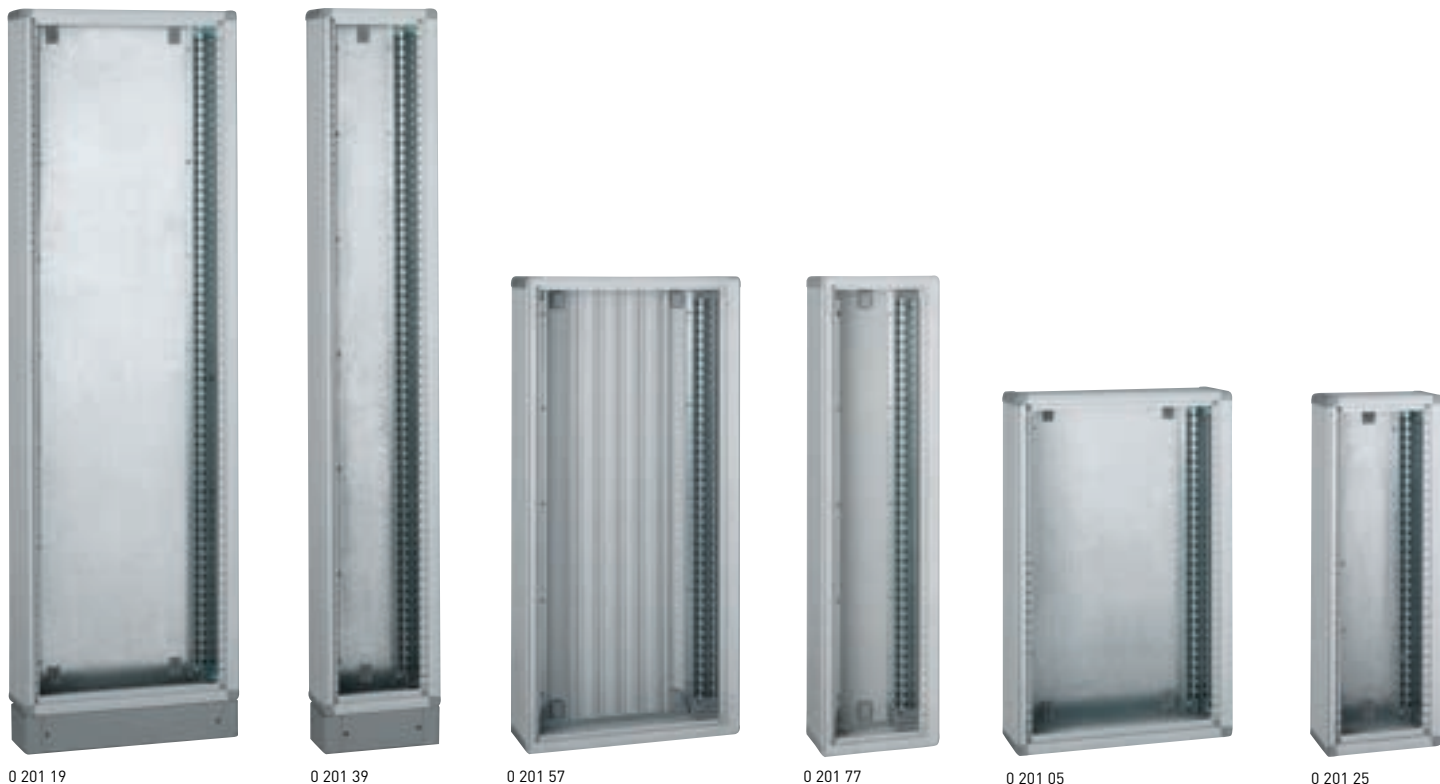

0 201 19

0 201 39

0 201 57

0 201 77

0 201 05

0 201 25

Geometriai méretek, e-katalógusban

400 A-ig fogadja a készülékeket

Lángállóság a CEI 60 965-2-1 szerint 750 °C/5 másodperc az ERP-kben lévő berendezések vonatkozásában (100 kVA-ig a II. osztályba tartozó faliszekrények esetén)

Soronként 24 modulós kapacitás

RAL 7035

Az ajtókat külön kell megrendelni

Szétcsomagolt állapotban (lapraszerelten) szállítjuk

A tartóbordák a hátoldalhoz rögzítve, vágható kábelvezető lemez

Függőleges és vízszintes összesoroláshoz tartozékok szállítva

Csom.	Kat. szám	Fém faliszekrény				
		Mag. (mm)	Előlapozható mag. (mm)	Szélesség (mm)		Mélység (mm)
				teljes	hasznos	
		IP43 – IK08 tömítőkészlettel és ajtóval				
		IP40 – IK08 ajtóval				
		IP30 – IK07 ajtó nélkül				
1	0 201 03	600	550	575	515	175
1	0 201 04	750	700	575	515	175
1	0 201 05	900	850	575	515	175
1	0 201 06	1050	1000	575	515	175
1	0 201 07	1200	1150	575	515	175
1	0 201 08	1500	1450	575	515	175

Csom.	Kat. szám	Kábeltokok fém faliszekrényekhez				
		Mag. (mm)	Előlapozható mag. (mm)	Szélesség (mm)		Mélység (mm)
				teljes	hasznos	
1	0 201 23	600	550	310	250	175
1	0 201 24	750	700	310	250	175
1	0 201 25	900	850	310	250	175
1	0 201 26	1050	1000	310	250	175
1	0 201 27	1200	1150	310	250	175
1	0 201 28	1500	1450	310	250	175

Csom.	Kat. szám	Fém állószekrények				
		Mag. (mm)	Előlapozható mag. (mm)	Szélesség (mm)		Mélység (mm)
				teljes	hasznos	
		100 mm-es magasítókerettel szállítva				
1	0 201 18	1600	1450	575	515	175
1	0 201 19	1900	1750	575	515	175

Csom.	Kat. szám	Kábeltokok, fém állószekrények				
		Mag. (mm)	Előlapozható mag. (mm)	Szélesség (mm)		Mélység (mm)
				teljes	hasznos	
		100 mm-es magasítókerettel szállítva				
1	0 201 38	1600	1450	310	250	175
1	0 201 39	1900	1750	310	250	175

Csom.	Kat. szám	Műanyag faliszekrény				
		Mag. (mm)	Előlapozható mag. (mm)	Szélesség (mm)		Mélység (mm)
				teljes	hasznos	
		2. érintésvédelmi osztály				
		IP43 – IK07 tömítőkészlettel és ajtóval				
		IP40 – IK07 ajtóval				
		IP30 – IK04 ajtó nélkül				
1	0 201 53	600	550	575	515	175
1	0 201 54	750	700	575	515	175
1	0 201 55	900	850	575	515	175
1	0 201 56	1050	1000	575	515	175
1	0 201 57	1200	1150	575	515	175

Csom.	Kat. szám	Műanyag kábeltok				
		Mag. (mm)	Előlapozható mag. (mm)	Szélesség (mm)		Mélység (mm)
				teljes	hasznos	
		2. érintésvédelmi osztály				
1	0 201 73	600	550	310	250	175
1	0 201 74	750	700	310	250	175
1	0 201 75	900	850	310	250	175
1	0 201 76	1050	1000	310	250	175
1	0 201 77	1200	1150	310	250	175

Részletesebb leírásokkal kapcsolatban keresse XL³ szerelési segédletünket a www.legrand.hu honlapon

XL³ 400

ajtók és tartozékok



0 202 55



0 202 65



0 202 59



0 202 69



0 202 73



0 202 83



0 201 21



0 201 50

Csom.	Kat. szám		Ajtók		
			Fogantyúval szállítjuk A cserélhető hengerzárát külön kell megrendelni		
			Domború ajtók		
			Fali/álló szekrényhez Magasság (mm)	Távolság előlap - ajtó (mm)	
	Fém	Üvegezett		Fém	Üvegezett
1	0 202 53	0 202 63	600	57	53
1	0 202 54	0 202 64	750	57	53
1	0 202 55	0 202 65	900	57	53
1	0 202 56	0 202 66	1050	57	53
1	0 202 57	0 202 67	1200	57	53
1	0 202 58	0 202 68	1500/1600	57	53
1	0 202 59	0 202 69	1900	57	53
	Fém	Üvegezett	Lapos ajtók⁽¹⁾		
1	0 202 73	0 202 83	600	38	34
1	0 202 74	0 202 84	750	38	34
1	0 202 75	0 202 85	900	38	34
1	0 202 76	0 202 86	1050	38	34
1	0 202 77	0 202 87	1200	38	34
1	0 202 78	0 202 88	1500/1600	38	34
1	0 202 79	0 202 89	1900	38	34
	Fém		Ajtók kábeltekhoz		
1	0 201 63		600	38	
1	0 201 64		750	38	
1	0 201 65		900	38	
1	0 201 66		1050	38	
1	0 201 67		1200	38	
1	0 201 68		1500/1600	38	
1	0 201 69		1900	38	

Csom.	Kat. szám	Tartozékok az ajtókhoz
		Kulcsos hengerzár
		Tömör fém- vagy üvegajtóhoz egyaránt alkalmazható
		Egy darab hengerzár két kulccsal szállítva
1	0 202 91	405-ös típus
1	0 202 92	455-ös típus
1	0 202 93	1 242 E jelű típus
1	0 202 94	2 433 A jelű típus
1	0 202 96	Két tollú
		Öntapadó tertartó
10	0 097 99	A4-es méretű hajlékony műanyag tertartó
1	0 365 82	IP50 védettségű műanyag tertartó 324×120×18 mm
20	0 365 80	Nyitott tertartó: 200×310×18
20	0 365 81	Nyitott tertartó: 130×230×18

Csom.	Kat. szám	Kiegészítők
1	0 201 30	IP43 tömítőkészlet Bármely XL ³ 400 szekrényhez
		Kábelrögzítő tartók
		A kábeleket tartó kötegelők rögzítésére szolgál a faliszekrény kábelbevezetési nyílásánál
1	0 201 35	Faliszekrényhez és állószekrényhez
1	0 201 37	Kábeltekhoz
		Magasítókeret
		100 mm magasságú (több is egymásra szerelhető...)
1	0 201 10	Faliszekrényhez és állószekrényhez
1	0 201 12	Kábeltekhoz
		Univerzális tartó kábeltekhoz
		Sorkapcsok és PE/N sínek rögzítéséhez
1	0 201 96	Három fémtartóból álló készlet
		Vízszintes elválasztólap különálló rekesz kialakításához
1	0 201 90	Fém elválasztólap
		Kábelbevezető lemez
1	0 201 20	Kiegészítő vágható lemez az XL ³ 400 fémszekrényhez
		Külső fali rögzítőkészlet
1	0 201 00	Négydarabos készlet az XL ³ 400 fémszekrényhez
1	0 201 50	Négydarabos készlet az XL ³ 400 műanyag szekrényhez
		Megerősítő kereszttrúd vízszintes összepárosításhoz
		Két fém kereszttrúdból álló készlet két darab XL ³ 400 műanyag szekrény összeállításának megerősítésére
		Kábelbevezető lap
		2× Ø4-32 mm és 22× Ø4-20 mm
1	0 201 21	Fém XL ³ 400-hoz
1	0 201 71	Műanyag XL ³ 400-hoz

[1] A mellső kapcsolású Vistop nem helyezhető be

XL³ 400

IP55 védettségű faliszekrények és tartozékok

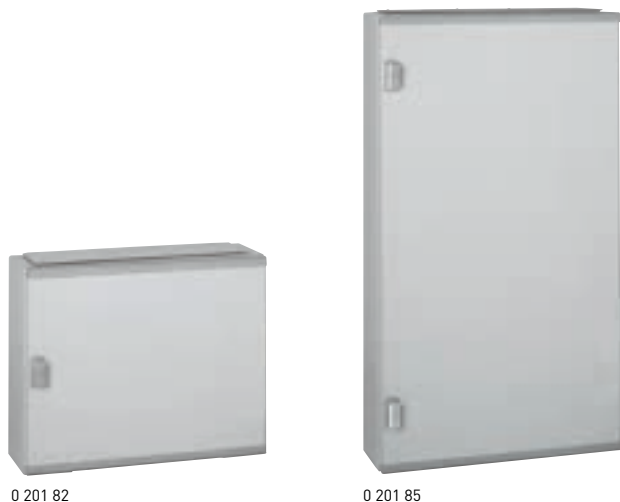

IP55 – IK08

Fémből készült monoblokk elosztószekrény
 Átfordítható, fogantyúval felszerelt tömör ajtóval és külső fali rögzítőtappal szállítjuk
 Cserélhető hengerzárat külön kell megrendelni
 Soronként 24 modulos kapacitás
 Kivehető szerelőkeret
 Lángállóság a CEI 60 965-2-1 szerint 750 °C/5 másodperc az EPR-ben lévő berendezések vonatkozásában
 RAL 7035
 250 A-ig fogadja a készülékeket

Csom.	Kat. szám	Fali elosztószekrények – IP55				
		Magasság (mm)	Előlapozható magasság (mm)	Szélesség (mm)		Mélység (mm)
				külső	hasznos	
1	0 201 82	515	400	655	515	215
1	0 201 83	715	600	655	515	215
1	0 201 84	915	800	655	515	215
1	0 201 85	1115	1000	655	515	215

		Kiegészítők – IP55	
1	0 364 97	Cabstop kábelbevezető lap 28 db Ø 5–14 bemenet 2 db Ø 14–24 bemenet 2 db 97×145 mm tartalék terület	
1	0 201 35	Kábelrögzítő-tartók A kábeleket tartó kötegelők rögzítésére szolgál a faliszekrény kábelbevezetési nyílásánál IP55 védettségű szekrényekhez	
1	0 201 90	Vízszintes elválasztólap különálló rekesz kialakításához IP55 védettségű szekrényekhez	

XL³ 400

IP55 védettségű faliszekrények és tartozékok

A szekrény felépítése

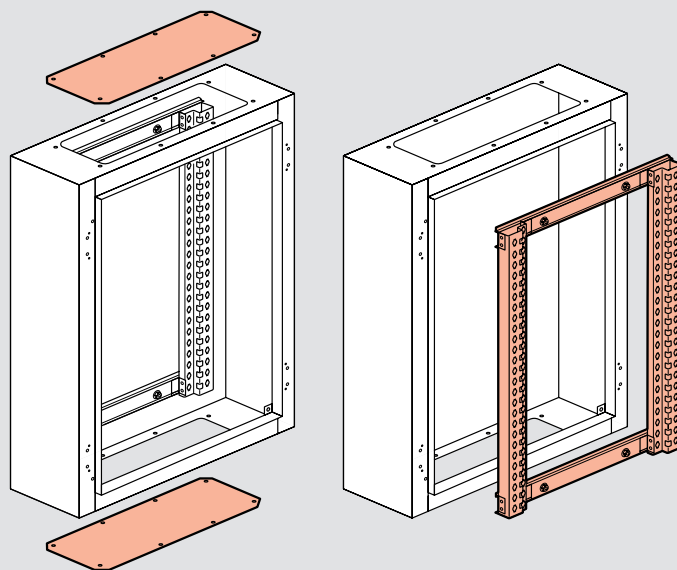

Geometriai méretek

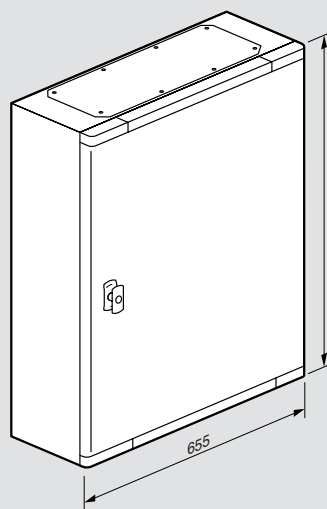

Kat. szám	Mag. (mm)
0 201 82	515
0 201 83	715
0 201 84	915
0 201 85	1115

Lapos ajtóval

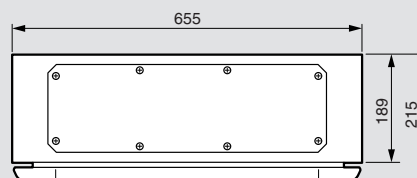

XL³ 400

SPX készülékrögzítő elemek



0 202 45

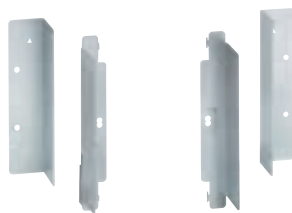

0 202 49



0 202 37

Csom. Kat. szám **SPX szerelése készülékrögzítő lapra**

Csom.	Kat. szám	SPX szerelése készülékrögzítő lapra
1	0 202 44	Szerelőlap
1	0 202 45	SPX 000 és SPX 00-hoz
1	0 202 46	SPX 1-hez
1	0 202 46	SPX 2-höz

SPX szerelése gyűjtősínrendszerre 60 mm

1	0 202 48	Sínrendszerrögzítő
1	0 202 49	SPX 000 és SPX 00-hoz
1	6 052 46	SPX 1-hez, SPX 2-höz
		Gyűjtősíntartó 60 mm fázistávolsághoz
		Szigetelőtartó 12, 15, 20, 25, 30x5-10 mm tömör gyűjtősínhez
		Md = 4 Nm, T _{max.} = 120 °C
		Fém előlapok
		SPX 000-hoz
1	0 203 35	Magasság 300 mm, kikönyvitéssel 4 készülék részére
		SPX 00-hoz
1	0 203 36	Magasság 300 mm, kikönyvitéssel 4 készülék részére
		SPX 1-hez
1	0 203 37	Magasság 400 mm, kikönyvitéssel 2 készülék részére
		SPX 2-höz
1	0 203 38	Magasság 400 mm, kikönyvitéssel 1 készülék részére

XL³ 400

SPX készülékrögzítő elemek

SPX szerelése készülékrögzítő lapra

SPX 000, SPX 00

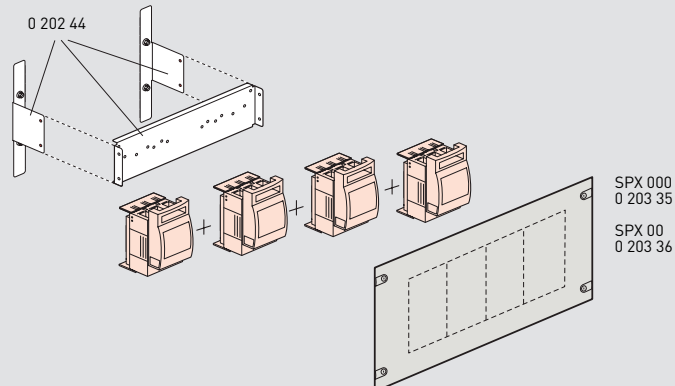

SPX 1

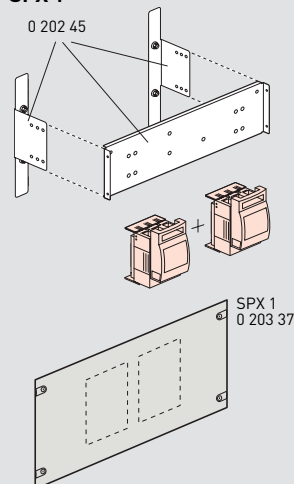

SPX 2

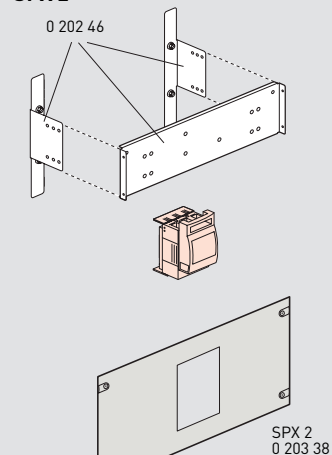

SPX szerelése gyűjtősínrendszerre 60 mm

SPX 000, SPX 00

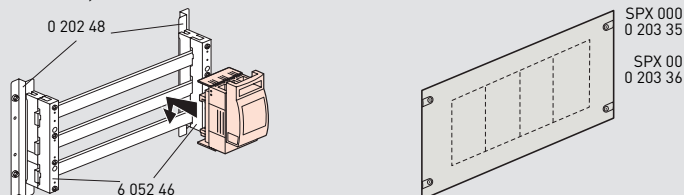

SPX 1

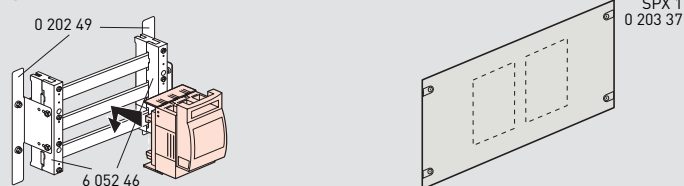

SPX 2

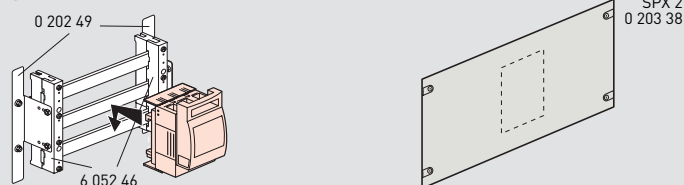

SPX védelmi készülékeket keresse a **Késes biztosítós védelmi készülékek** katalógusunkban

XL³ 400 készüléktartó szerkezetek és előlapok Lexic moduláris, Vistop, DPX³ 160/250, DPX-IS készülékek kalapsínre rögzítéséhez

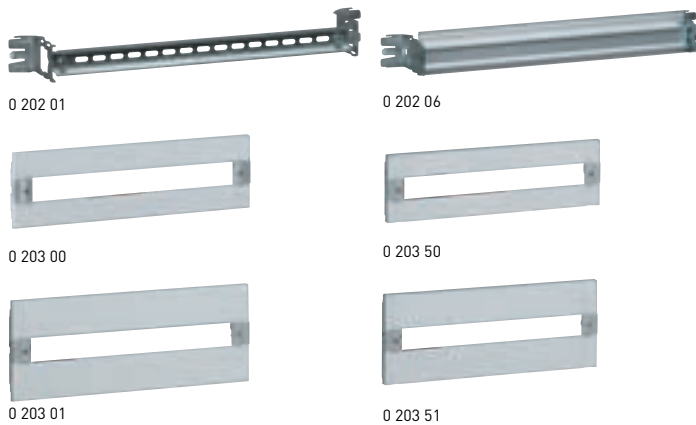

Csom.	Kat. szám	Kalapsínre rögzítés
		Tartalmaz: egy kalapsínt és 2 db saroktartót a tartóbordára rögzítéshez
1	0 202 01	Kalapsín 1 pozíció Lexic moduláris és Vistop készülékek fogadásához Kábelvezető gyűrűk (kat. szám: 0 200 94) fogadására alkalmas a vízszintes vezetékvezés kialakítása érdekében
1	24 modulós 0 202 06	Kalapsín 2 pozíció DPX ³ 160/250 és DPX-IS 250 készülékek rögzítésére HX ³ 125 elosztóblokkok fogadására alkalmas Kábelvezető gyűrűk (kat. szám: 4 052 25) fogadására alkalmas a vízszintes vezetékvezés kialakítása érdekében
		DPX³ 160/250 készülékrögzítő lemezek kalapsínre rögzítéshez Lehetővé teszi DPX ³ készülékek hagyományos kalapsínre (kat. szám: 0 202 06) vagy kalapsínes szerelőlapra (kat. szám: 0 202 11) rögzítését
1	4 210 71	DPX ³ 160-hoz motoros hajtás nélkül
1	4 210 73	DPX ³ 160-hoz motoros hajtás nélkül áramvédő-funkcióval
1	4 210 68	DPX ³ 160-hoz oldalsó motoros hajtással
1	4 210 72	DPX ³ 250-hez motoros hajtás nélkül
1	4 210 74	DPX ³ 250-hez motoros hajtás nélkül áramvédő-funkcióval
1	4 210 69	DPX ³ 250-hez oldalsó motoros hajtással
		Készülékrögzítő lemez Hagyományos kalapsínre (kat. szám: 0 202 06) vagy kalapsínes szerelőlapra (kat. szám: 0 202 11) rögzítéshez
1	0 262 39	DPX-IS 250 készülékhez
		Sínmagasító Lehetővé teszi a moduláris eszközök és a DPX ³ 160/250, valamint DPX-IS 250 készülékek azonos moduláris sorba szereléséhez kat. szám: 0 206 01/51 kalapsínre, vagy kat. szám: 0 206 11 szerelőlapra
1	4 052 26	20 modul széles, vágható, alumínium

Csom.	Kat. szám	Előlapok
		24 modul széles előlapok Negyedfordulatos, plombálható előlapok
		Moduláris készülékekhez
1	0 203 00	Fém
1	0 203 50	Műanyag
		Vistop 160 A készülékhez
1	0 203 01	Fém
1	0 203 51	Műanyag
		DPX³ 160/250, DPX-IS és Vistop készülékek rögzítéséhez
1	0 203 10	Fém
1	0 203 60	Műanyag

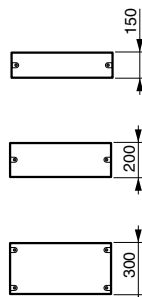

XL³ 400 készüléktartó szerkezetek és előlapok fix, mellső csatlakozós DPX³ 160/250 és DPX-IS 250 készülékekhez



Csom.	Kat. szám	Szerelőlapok
		Alkalmas kiegészítő kalapsín fogadására A rögzítés közvetlenül a készüléktartó bordára Fix, mellső csatlakozós készülékek rögzítésére
		Függőleges helyzetben lévő készülékek Speciális szerelőlap kalapsínnel felszerelve, DPX ³ 160/250 vagy DPX-IS készülékek rögzítéséhez készülékrögzítő adapterrel, kat. szám: 4 210 68/69/71/72, 0 202 39 vagy 4 210 58 Lehetőség van Lexic moduláris készülékek rögzítésére ugyanazon sorban sínmagasító segítségével, kat. szám: 4 052 26
1	0 202 11	Speciális szerelőlap kalapsínnel felszerelve, rotációs hajtással felszerelt DPX ³ 160/250 készülékek fogadására készülékrögzítő adapterrel, kat. szám: 4 210 68/89
1	0 202 09	
		Vízszintes helyzetben lévő készülékek Szerelőlapok élének védelme Kat. szám: 0 202 40 1 db DPX ³ 160 termikus-mágneses kioldóval 1 db DPX ³ 160/250 elektronikus kioldóval
1	0 202 13	
1	0 202 15	

Csom.	Fém	Műanyag	Előlapok
			Negyedfordulatos plombálható előlapok
			Függőleges helyzetben lévő készülékekhez
1	0 203 10	0 203 60	Normál DPX ³ 160/250 és DPX-IS készülékekhez
1	0 203 09		Rotációs hajtással felszerelt DPX ³ 160/250 készülékekhez
1	0 203 11		Kapocstakaróval felszerelt DPX ³ 250 készülékekhez
			Vízszintes helyzetben lévő készülékek
1	0 203 13	0 203 65	DPX ³ 160 készülékekhez
1	0 203 17	0 203 66	DPX ³ 250 készülékekhez

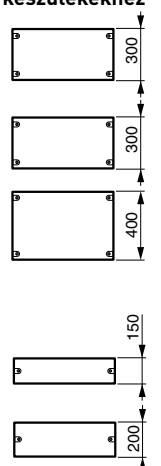

DPX³ védelmi készülékeket keresse a **Kompakt- és légmegszakítók 6300-A** katalógusunkban

További információk elérhetők a Legrand **e-katalógusán** (CE nyilatkozatok, használati utasítások, további katalógusok... stb.)

XL³ 400 készüléktartó szerkezetek és előlapok fix, mellő csatlakozós DPX³ 630⁽¹⁾ és DPX-IS 630⁽¹⁾ készülékekhez



0 202 21

0 203 21

Csom.	Kat. szám	Szerelőlapok
1	0 202 07	Alkalmos kiegészítő kalapsín fogadására A rögzítés tartóbordákra történik Fix, mellő készülékek fogadására Függőleges helyzetben lévő készülékek 1 db DPX-IS 630 ⁽¹⁾ készülékhez 1 db DPX ³ 630 ⁽¹⁾ középső pozícióban 1 db DPX ³ 630 + ÁVK ⁽¹⁾ számára középső pozícióban Vízszintes helyzetben lévő készülékek Szerelőlapok élének védelme, kat. szám: 0 202 40 1 db DPX ³ 630 készülék hibaáram-védelem nélkül
1	0 202 21	
1	0 202 23	
1	0 202 25	

Csom.	Kat. szám		Előlapok
	Fém	Műanyag	
1	0 203 20	0 203 70	Negyedfordulatos, plombálható Függőleges helyzetben lévő készülékek 1–2 db DPX ³ 630 ⁽¹⁾ készülékhez
1	0 203 21	0 203 71	1 db DPX ³ 630 ⁽¹⁾ készülékhez középső pozícióban
1	0 203 22	0 203 72	1–2 db DPX ³ 630 ⁽¹⁾ hibaáram-védelemmel
1	0 203 23	0 203 73	1 db DPX ³ hibaáram-védelemmel középső pozícióban
1	0 203 07		DPX-IS 630 ⁽¹⁾ számára
1		0 203 05	Vízszintes helyzetben lévő készülékek 1 db DPX ³ 630 készülékhez

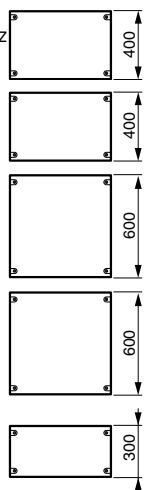

(1) 400 A áramerősségig

XL³ 400 készüléktartó szerkezetek és előlapok a kábeltekóban elhelyezhető készülékekhez

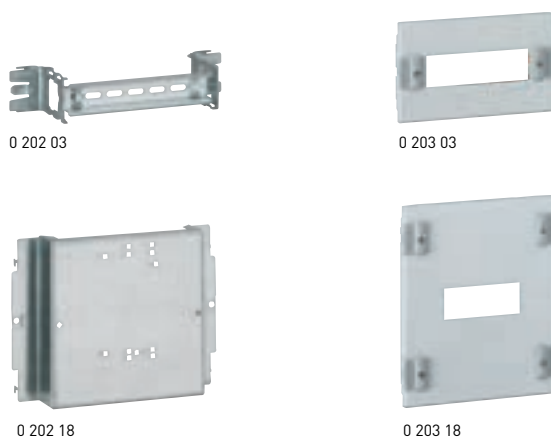

0 202 03

0 203 03

0 203 18

0 203 18

Csom.	Kat. szám	Kalapsín
1	0 202 03	A Lexic moduláris és a VISTOP 160 A készülékekhez Tartalmaz 1 db kalapsínt és 2 db saroktartót a tartóbordára rögzítéshez, 9 modul széles Kat. szám 0 200 94 kábelvezető gyűrűk szerelhetők rá a vízszintes irányú vezetékvezetés tartására
1	0 203 03	Negyedfordulatos és plombálható előlapok sínre szerelhető készülékekhez Moduláris készülékekhez 63 A-ig magasság 150 mm Fém Műanyag
1	0 203 53	
1	0203 04	Moduláris készülékekhez és VISTOP készülékekhez 160 A-ig magasság 200 mm Fém
1	0 202 17	Szerelőlapok a mellő csatlakozóval rendelkező fix készülékekhez Függőleges helyzetben lévő készülékek A rögzítés tartóbordákra történik DPX ³ és DPX-IS 250 számára 1 0 202 28 DPX ³ 250 vagy DPX ³ 630 ⁽¹⁾ számára 1 0 202 29 DPX ³ 250 vagy DPX ³ 630 ⁽¹⁾ számára, alsó áramvédő készülékkel
1	0 202 28	
1	0 202 29	
1	0 203 18	Negyedfordulatos és plombálható előlapok fém szerelőlapra szerelhető készülékekhez 1 db DPX ³ 160/250, illetve DPX-IS készülék 1 db DPX ³ 250 készülék kapocstakaróval 1 db DPX ³ 250/630 készülék 1 db DPX ³ 250/630 készülék ÁVK-val
1	0 203 27	
1	0 203 28	
1	0 203 29	

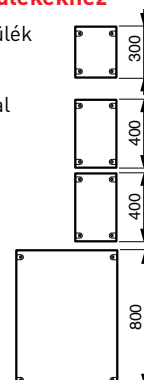
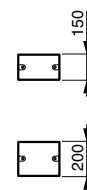

Keresse bemutató videóinkat a
www.youtube.com/legrandhungary videómegosztó weboldalon



0 202 41



0 201 60



0 200 92



0 203 91



0 203 99



0 201 45



0 201 48

Csom.	Kat. szám	Kiegészítők
		Perforált szerelőlapok
1	0 202 41	A rögzítésük közvetlenül a tartóbordákra történik
1	0 202 42	200 mm magasságú, fali- és állószekrényekhez
1	0 202 43	300 mm magasságú, fali- és állószekrényekhez
		300 mm magasságú, kábeltokok számára
		Bepattintható anyacsavarok a perforált szerelőlapokhoz
100	0 364 40	M4 csavarhoz
100	0 364 41	M5 csavarhoz
		Takaróelem DLP-csatornákhoz
1	0 201 60	A DLP kábelcsatorna és az XL ³ 400 fali- vagy állószekrény közötti kapcsolat tökéletes kialakítására szolgál RAL 7035
		Univerzális sín
1	0 202 04	Rögzítése a tartóbordákra történik Hossza: 515 mm
		Állítható univerzális sín
		Tartalmaz 1 db 2sint és 2 db állítható saroktartót a tartóbordára rögzítéshez.
1	0 202 02	XL ³ 400 fali- és állószekrényekhez
		Szigetelő rögzítő tartó
1	0 200 90	Két tartóból álló készlet Rögzítése közvetlenül az XL ³ 400 fali- és állószekrények tartóbordáira történik. Alkalmos a 12x4 mm rézsín [kat. szám: 0 373 49] vagy 12x2 mm lapos elosztókapocs tartósín [kat. szám: 0 048 19] és a univerzális sín [kat. szám: 0 202 04] rögzítésére
		Kosaras anyacsavarok és csavarok a tartóbordához való rögzítéshez
		A csavarok segítségével tetszőleges alkatrészt rögzíthetünk a tartóbordákra
20	0 200 92	20 db kosaras anyacsavar M6
50	0 200 91	50 db csavar M6
		Javítófesték
1	0 200 98	RAL 7035
		Világítási készlet
1	0 203 89	Előlapra szerelhető
		Élvédő
1	0 202 40	Szerelőlap élének védelmére 20 m hosszú, darabolható

Csom.	Kat. szám	Negyedfordulatos és plombálható előlapok		
		Tömör előlapok fali és álló elosztószekrényekhez		
		Magasság (mm)		
		Fém	Műanyag	
1	0 203 40	0 203 90	50	
1	0 203 41	0 203 91	100	
1	0 203 42	0 203 92	150	
1	0 203 43	0 203 93	200	
1	0 203 44	0 203 94	300	
			Tömör előlapok kábeltokokhoz	
			Magasság (mm)	
		Fém	Műanyag	
1	0 201 41		50	
1	0 201 42		100	
1	0 201 40		200	
1		0 201 97	300	
1		0 201 98	400	
1	0 201 43	0 201 99	550	
1	0 201 44		700	
1	0 201 45		850	
1	0 201 46		1000	
1	0 201 47		1150	
1	0 201 48		1450	
1	0 201 49		1750	
			Tartozékok	
			Modultakarók	
			RAL 7035	
			Fém vagy műanyag előlapokhoz	
20	0 200 51		Tetszőlegesen vágható 24 modul	
10	0 016 65		Perforált 18 modul (modulonként vagy 1/2 modulonként törhető)	
			Öntapadó címketartó ajtóra vagy előlapra	
			A címke tartására alkalmas ajtón vagy előlapon	
10	0 203 99			



A készülékek és tartozékaik kiválasztásához használja az **XLPro³ elosztószekrény tervezési segédsoftverünket**

XL³ 400

kábelvezési, bekötési és csatlakoztatási tartozékok



0 201 70



0 201 93

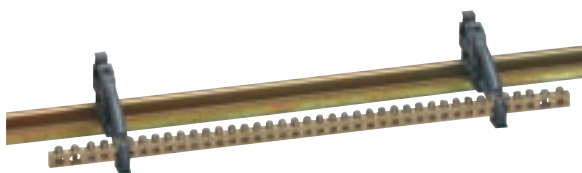

2x0 393 99 + 1x0 373 00 felszerelve

Csom.	Kat. szám	Kábelvezetés a szekrényben
1	0 201 70	Transcab kábelcsatorna-rögzítő tartozékok A Transcab kábelcsatornák magasságának beállítására, illetve rögzítésre szolgál. Ajánlott méretek: függőlegesen: 40x60 vagy 40x80 vízszintesen: 40x60 Műanyag szegecsekkel szállítjuk Két tartóból álló készlet A rögzítés közvetlenül az XL ³ 400 fali- és állószekrények beépített tartóbordáira történik.
48	6 361 07	Transcab perforált vezetékcsatornák Hosszúság: 2 m Szélesség x magasság (mm)
40	6 361 08	40x60 40x80
50	0 367 74	Műanyag csavar M6x10
100	0 200 80	Műanyag szegecs A kábelcsatorna, kat. szám: 0 201 70 tartóra történő rögzítéséhez
10	0 200 94	Kábelvezető gyűrűk Alkalmazásával elkerülhető a kötegelők használata, vagy a perforált csatornázás A kábelvezetés vízszintes kialakítását teszi lehetővé A kat. szám 0 202 01 sínre rögzíthető A kat. szám 0 373 00 furatos-csavaros rézsínek és a kat. szám 0 373 02, kengyeles 12x4 rézsínek befogadására is alkalmas (PE sín)
10	0 201 93	A kábelvezetés függőleges kialakítását teszi lehetővé Közvetlenül az XL ³ 400 faliszekrények és állószekrények tartóbordáihoz rögzíthető
12	4 052 25	Vízszintes kábelvezető gyűrű Kétpozíciós alumínium kalapsínre szerelhető (kat. szám: 0 202 06, 0 206 01/51) 40 mm széles perforált vezetékcsatorna fedlap fogadására alkalmas (kat. szám: 0 370 12)
36	0 370 12	Transcab fedlap 40 mm széles Transcab fedlap vízszintes kábelvezető gyűrűhöz (kat. szám: 4 052 25)

Csom.	Kat. szám	A védővezetők fogadása, csatlakoztatása
10	0 048 19	12x2 lapos tartósín Hosszúsága: 1 m Az IP2X elosztókapcsok rögzítésére alkalmas A tartósín rögzítése az XL ³ 400 fali- és állószekrények tartóbordáira történik, vagy a kat. szám: 0 200 90 szigetelőtartókra
1	0 373 01	Furatos védőföld sín csavarokkal Hosszúsága: 446 mm (24 modul) • 36 db 5,3 mm átmérőjű furat (1,5–10 mm ²) • 2 db 9 mm átmérőjű furat (35 mm ²) • 4 db 6,5 mm átmérőjű furat (2,5–16 mm ²) Rögzítése az XL ³ 400 faliszekrények és állószekrények tartóbordáira történik, vagy a kat. szám: 0 200 94 kábelvezető gyűrűre vagy „z” tartóval
1	0 373 02	12x4 rézsín húzókegyekkel Hosszúsága: 446 mm (24 modul) Kengyeles csatlakozókkal szállítjuk (40 db 1,5–4 mm ² , 4 db 6–16 mm ² , 1 db 35 mm ²) Rögzítése az XL ³ 400 fali- és állószekrények tartóbordáira történik, vagy a kat. szám: 0 200 94 kábelvezető gyűrűre

Csom.	Kat. szám	A védővezetők fogadása, csatlakoztatása (folytatás)
1	0 373 85	Ajtó egyenpotenciálú bekötése Hossza: 350 mm, keresztmetszete: 6 mm ² , az egyenpotenciál biztosítására szolgál, amikor villamos készülékeket szerelünk az ajtóra (U > 50 V)
10	0 373 49	Merev tömör lapos rézsín furat nélkül Keresztmetszet (mm) Max. áramerősség (A) Hosszúság (mm) 12x4 160 991,5
100	0 373 60	Húzókegyeles csatlakozók 12x4 furat nélküli sínhez 1,5–4 mm ²
10	0 373 61	6–16 mm ²
10	0 373 62	10–35 mm ² (M6 CHC 5 mm csavarokkal szállítva)
10	0 373 89	Merev lapos rézsín menetes furattal Keresztmetszet (mm) Haszn. áramerősség (A) Menetes lyukak Ø (mm) lépték (mm) Hosszúság (mm) 12x4 160 M5 18 991,5
100	0 373 65	Karmos csatlakozó a 12x4 mm csavarmentes sínhez 2x1,5–10 mm ² vezeték köthető alá (5-ös Ø csavarokkal szállítjuk)
10	0 375 12	Sorkapocs végbak védőföld sín tartóval 10 mm osztástávolságú készülék Kalapsínre rögzíthető Furatos sín megfogására alkalmas: – 12x4-es rézsín húzókegyekkel, kat. szám: 0 373 02 – 12x2-es sín, amelyre IP2X védelemmel ellátott elosztókapocs szerelhető, kat. szám: 0 048 19 – 12x4 mm-es rézsín, kat. szám: 0 373 49 vagy 0 373 89 – 10x3-es árnyékolósín, kat. szám: 0 375 34

Az egyedi és tipizált megoldások kialakítási lehetőségeit keresse a **Hagyományos és optimalizált elosztórendszerek** katalógusunkban

A készülékek és tartozékaik kiválasztásához használja az **XLPro³ elosztószekrény tervezési segédsoftverünket**

További információk elérhetők a Legrand **e-katalógusán** (CE nyilatkozatok, használati utasítások, további katalógusok... stb.)

XL³ 400 fém szekrények

műszaki jellemzők

Kialakítás elve

Egyesével levehető oldallapok

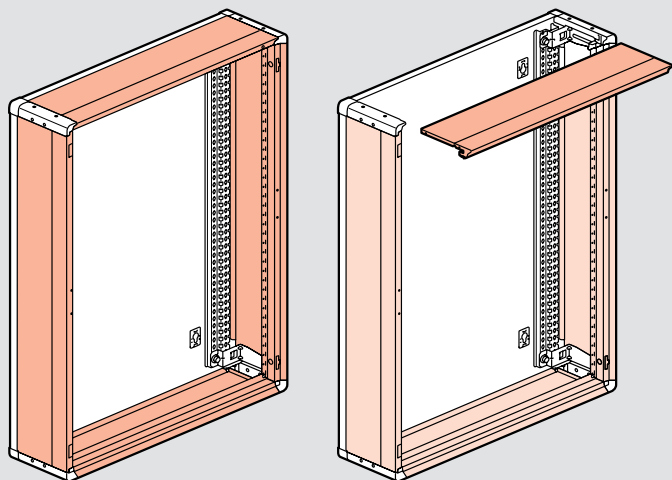

Teljes hozzáférés oldallapok nélkül

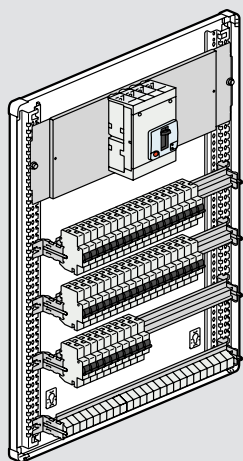

Vízszintes és függőleges sorolás külön tartozékok nélkül

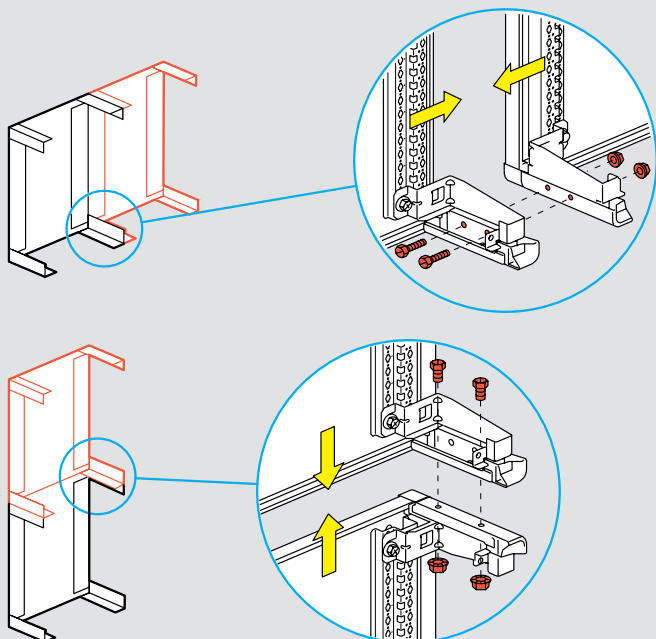

Geometriai méretek

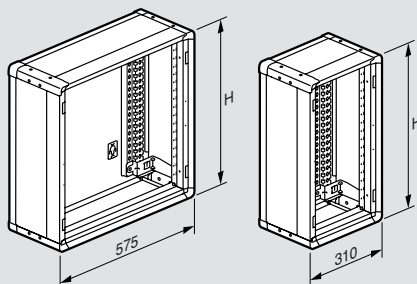

Faliszekrények Kat. szám	Kábel-tokok Kat. szám	Mag. (mm)
0 201 03	0 201 23	600
0 201 04	0 201 24	750
0 201 05	0 201 25	900
0 201 06	0 201 26	1050
0 201 07	0 201 27	1200
0 201 08	0 201 28	1500

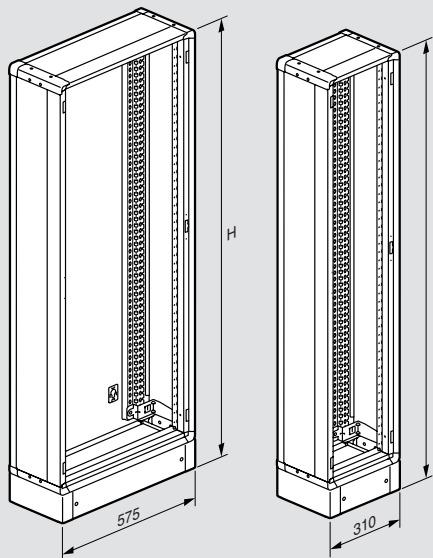

Álló szekr. Kat. szám	Kábel-tokok Kat. szám	Mag. (mm)
0 201 18	0 201 38	1600
0 201 19	0 201 39	1900

Lapos ajtóval

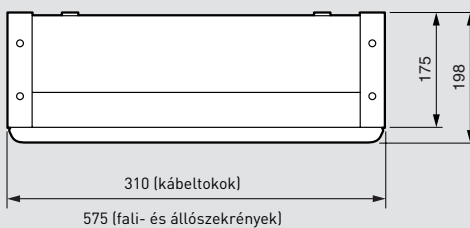

Domború ajtóval

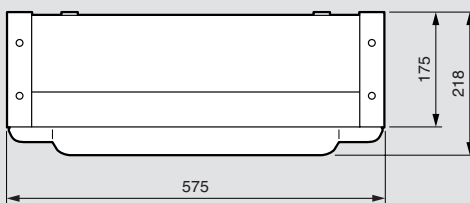

XL³ 400 műanyag szekrények

műszaki jellemzők

Kialakítás elve

Egyesével levehető oldallapok

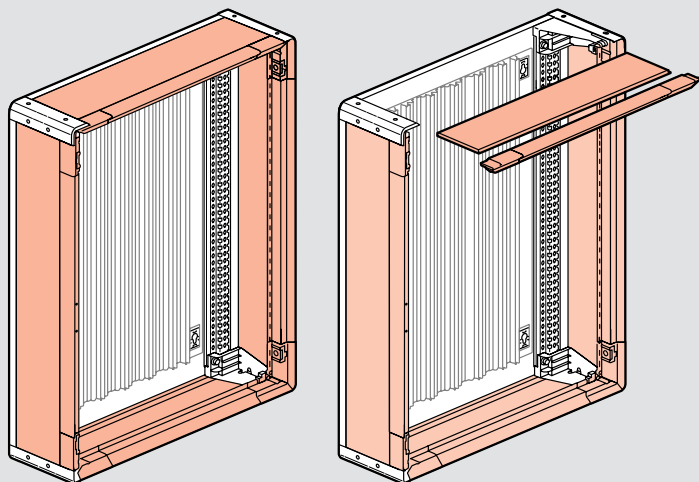

Teljes hozzáférés oldallapok nélkül

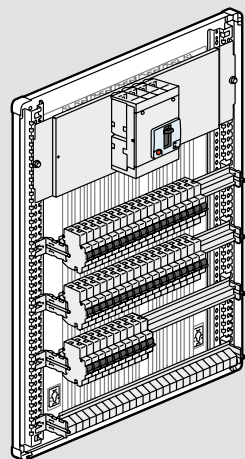

Vízszintes sorolás külön tartozékok nélkül

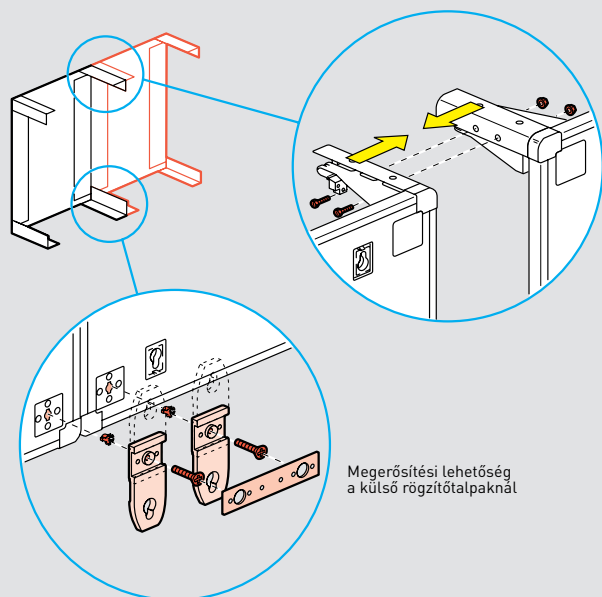

Megerősítési lehetőség a külső rögzítőtalpaknál

Geometriai méretek

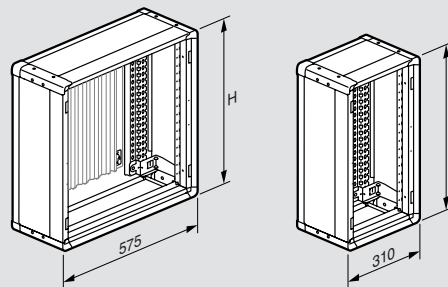

Faliszekrények	Kábeltokok	Magasság (mm)
0 201 53	0 201 73	600
0 201 54	0 201 74	750
0 201 55	0 201 75	900
0 201 56	0 201 76	1050
0 201 57	0 201 77	1200

Lapos ajtóval

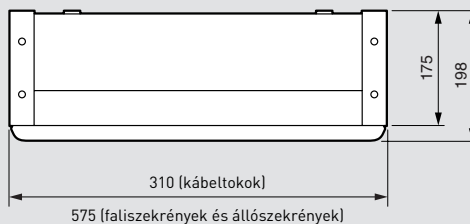

Dombrú ajtóval

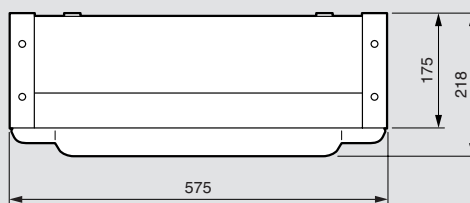

XL³ 160

fali, előszerelt elosztószekrények



0 200 06



0 200 45

Geometriai méretek, **e-katalógusban**
Ajtók és tartozékok **(289. oldal)**

Kivehető szerelőkeret beszerelt kalapsínekkel
Beszerelt védőföld sín védővezetők fogadására:
36 db furat 1,5–10 mm², 2 db 35 mm² keresztmetszettel
Soroként 24 modul férőhellyel, világosszürke, RAL 7035
Kompletten szállítva, kalapsínekkel és előlapokkal
Ajtókat külön kell megrendelni

XL³ 160

süllyesztett, előszerelt elosztószekrény



0 200 13 + 202 83

Geometriai méretek, **e-katalógusban**
Ajtók és tartozékok **(289. oldal)**

Az előlapok külön-külön eltávolíthatóak
Kompletten szállítva:
– fém süllyesztődoboz
– kivehető kalapsínekkel felszerelt szerelőkeret
– védőföld sín 38 furattal (36×1,5–10 mm² és 2×35 mm²)
Süllyesztési mélység: 100 mm
Soroként 24 modul férőhellyel, világosszürke, RAL 7035
Ajtókat külön kell rendelni

Csom.	Kat. szám		Fali fém elosztószekrény						
			Lángállóság az IEC 60965-2-1 szerint 750 °C/5 s IP43 – IK08 tömítéssel és ajtóval IP40 – IK08 ajtóval IP30 – IK07 ajtó nélkül						
			Teljesen moduláris DPX ³ 160 készülékek fogadására alkalmas						
	Fém	Műanyag	Sorok száma	Modulok száma	Magasság (mm)	Szélesség (mm)	Mélység (mm)		
1	0 200 02	0 202 52	2	48	450	575	147		
1	0 200 03	0 202 53	3	72	600	575	147		
1	0 200 04	0 202 54	4	96	750	575	147		
1	0 200 05	0 202 55	5	120	900	575	147		
1	0 200 06	0 202 56	6	144	1050	575	147		
			Tartozékok						
1	0 200 20		Kábelbevezető lap Kiegészítő, vágható lap kábelrögzítő tartó						
1	0 200 35		Kábelrögzítő tartó A kábeleket tartó kötegelők rögzítésére szolgál a faliszekrény kábelbevezetési nyílásánál						
1	0 201 00		Fali rögzítőtalp 4 darabos készlet, fémből						
1	0 200 21		Perforált kábelbevezető lap 2× Ø4–32 mm és 22× Ø4–20						
1	0 201 50		Fali rögzítőtalp 4 darabos készlet, műanyag						
1	0 200 71		Perforált kábelbevezető lap – műanyag elosztószekrényhez 2× Ø4–32 mm és 22× Ø4–20						

Csom.	Kat. szám	Süllyesztett fém elosztószekrény						
		Lángállóság az IEC 60965-2-1 szerint 750 °C/5 s IP43 – IK08 tömítéssel és ajtóval IP40 – IK08 ajtóval IP30 – IK07 ajtó nélkül						
		Teljesen moduláris DPX ³ 160 készülékek fogadására alkalmas						
		Sorok száma	Modulok száma	Burkolat mag. szél. (mm)	Doboz mag. szél. (mm)			
1	0200 13	3	72	695	670	640	617	
1	0200 14	4	96	845	670	790	617	
1	0200 15	5	120	995	670	940	617	
1	0200 16	6	144	1145	670	1090	617	
		Tartozékok						
1	0200 10	Szerelt falhoz (pl. gipszkarton)						

XL³ 160

falon kívüli elosztószekrény



Csom.	Kat. szám.	Ajtók			
		Fogantyúval szállítva A cserélhető hengerzárat külön kell megrendelni			
		Domború ajtók			
		Elosztószekrény- magasság (mm)			
		Távolság szekrény/ajtó (mm)			
		fém üvegezett			
1	0 202 52	0 202 62	450	57	53
1	0 202 53	0 202 63	600	57	53
1	0 202 54	0 202 64	750	57	53
1	0 202 55	0 202 65	900	57	53
1	0 202 56	0 202 66	1 050	57	53
		Lapos ajtók⁽¹⁾			
		Vistop mellső hajtással nem szerelhető alá			
		Elosztószekrény mag. (mm)			
		Távolság szekrény/ajtó (mm)			
		fali süllyesztett fém üvegezett			
1	0 202 72	0 202 82	450	38	34
1	0 202 73	0 202 83	600	695	38
1	0 202 74	0 202 84	750	845	38
1	0 202 75	0 202 85	900	995	38
1	0 202 76	0 202 86	1050	1145	38
		Kulcsos hengerzár fémajtóhoz vagy átlátszó ajtóhoz			
		2 db kulcsból álló készlet			
1	0 202 91	405-ös típus			
1	0 202 92	455-ös típus			
1	0 202 93	1 242 E jelű típus			
1	0 202 94	1 243 A jelű típus			
		IP43 tömítőkészlet			
1	0 201 30	Bármely szekrényhez			
		Öntapadó tervtartó			
10	0 097 99	A4-es méretű hajlékony, műanyag			
1	0 365 82	Tömör, IP50 zártságú, műanyag 324×120×18 mm			
		Univerzális sín			
1	0 200 00	┌└ sín DPX 160 XL ³ 160 szekrényekbe való rögzítésére az erre a részre kialakított moduláris helyre			

(1) Nem megfelelő a Vistop készülékekhez mellső karral

XL³ 160

ajtók, tartozékok, kábelvezetés, védővezetők csatlakoztatása

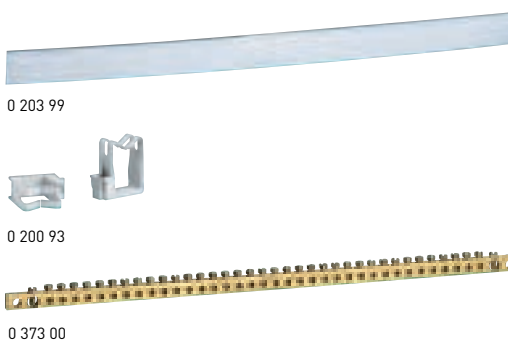

Csom.	Kat. szám	Tartozékok a teljesen moduláris fali elosztószekrényekhez
		Készülékrögítő adapterek kalapsínhez Készülékek kalapsínre történő rögzítéséhez
1	4 210 71	DPX ³ 160 3P készülékhez
1	4 210 73	DPX ³ 160 4P készülékhez hibaáram-védelemmel
1	4 210 68	DPX ³ 160 készülékhez oldalsó motoros hajtással
1	4 210 58	DPX ³ forrásváltó, fix készülékkel
1	4 210 59	DPX ³ forrásváltó, kihúzható készülékkel
		Sínmagasító
1	4 052 26	20 modul széles, vágható
		RAL 7035 modultakarók
		Fém vagy műanyag előlapokhoz
20	0 200 51	Vágható, sima, 24 modul
10	0 016 65	Modulonként vagy 1/2 modulonként vágható, 18 modul
		Öntapadó címketartó ajtóra vagy előlapra
10	0 203 99	Címke tartására alkalmas ajtón vagy előlapon 24 modul
		Kábelvezetés
		Kábelvezető gyűrű
10	0 200 94	A kábelvezetés vízszintes kialakítását teszi lehetővé Közvetlenül a kalapsínhez rögzíthető A kat. szám 0 373 00 furatos sín és a 12×4 kat. szám: 0 373 02 kengyeles sínek befogadására alkalmas
1	0 200 93	A kábelvezetés függőleges kialakítását teszi lehetővé Közvetlenül a fali elosztószekrény szerelőkeretéhez rögzíthető – 2 db-os készlet
		Perforált vezetékcsatorna-tartó
1	0 200 70	A Transcab perforált vezetékcsatorna közvetlen függőleges felszerelésére közvetlenül a faliszekrény szerelőkeretéhez rögzíthető – 2 db-os készlet
		Takaróelem DLP csatornához
1	0 201 60	A DLP kábelcsatorna és az XL ³ fali elosztószekrény közötti kapcsolat tökéletes kialakítására szolgál RAL 7035
		Védőcsatlakozók kialakítása
		Kiegészítő védőföld sín
1	0 373 00	Hossz 416 mm, 12×6,5 mm keresztmetszet Közvetlenül a fali elosztószekrényben kialakított tartókra rögzíthető, vagy kalapsínre kábelvezetővel, kat. szám: 0 200 94 vagy végbakkal, kat. szám: 0375 12 – 36 furat 5,3 mm átmérő (1,5-től 10 mm ² -ig) – 2 furat 9 mm átmérő (35 mm ²)
		Tartó az IP2X csatlakozókapocshoz
1	0 200 50	2 db tartó Közvetlenül az elosztószekrény hátuljára rögzíthető, függőleges vagy vízszintes helyzetben 12×2 lapos sín fogadására képes, kat. szám: 0 048 19
		EPH vezeték
1	0 373 85	Hossz: 350 mm 6 mm ² keresztmetszet, biztosítja az egyenpotenciálra hozást villamos készülékek ajtóra szerelése esetén (U > 50 V-)



További információkkal kapcsolatban keresse műszaki szaktanácsadóinkat a zöldszámon: **06-80/204-186**

Altis univerzális szerkények

monoblokk változat - oldallappal, hátlappal és ajtóval felszerelve

			ALTIS MONOBLOKK	ALTIS KIEGÉSZÍTŐK									
			FÉM IP55 – IK10 RAL 7035	SZERELŐLAPOK						MAGASÍTÓKERETEK ⁽³⁾			
										Magasság 100 mm		Magasság 200 mm	
										Sarok-készlet	Tömör oldallap	Sarok-készlet	Tömör oldallap
Mag. (mm)	Szél. (mm)	Mély. (mm)	Monoblokk szerkényváz	Tömör, normál szélességgel	Tömör, növelt szélességgel	Lina 12,5 részben perforált	Lina 12,5 perforált ⁽⁴⁾	Lina 25 perforált ⁽⁴⁾	Sarok-készlet	Tömör oldallap	Sarok-készlet	Tömör oldallap	
1600	600	400	0 471 20	0 476 04	-	-	-	2x 0 474 89	0 476 56	0 476 76	0 476 66	0 476 86	
1600	800	400	0 471 21	0 476 05	0 475 05	0 475 25	2x 0 481 40	2x 0 474 90	0 476 57	0 476 76	0 476 67	0 476 86	
1600	1000	400	0 471 22 ⁽¹⁾	0 476 06	0 475 06	0 475 26	2x 0 481 41	2x 0 474 91	0 476 58	0 476 76	0 476 68	0 476 86	
			0 471 23 ⁽²⁾	0 476 06	0 475 06	0 475 26	2x 0 481 41	2x 0 474 91	0 476 58	0 476 76	0 476 68	0 476 86	
1600	1200	400	0 471 24 ⁽²⁾	0 476 07	0 475 07	0 475 27	2x 0 481 42	2x 0 474 92	0 476 59	0 476 76	0 476 69	0 476 86	
1800	600	400	0 471 25	0 476 09	0 475 08	0 475 28	-	0 474 89 + 0 474 94	0 476 56	0 476 76	0 476 66	0 476 86	
1800	800	400	0 471 26	0 476 10	0 475 09	0 475 29	0 481 43 + 0 481 40	0 474 90 + 0 474 95	0 476 57	0 476 76	0 476 67	0 476 86	
1800	1000	400	0 471 27 ⁽¹⁾	0 476 11	0 475 10	0 475 30	0 481 41 + 0 481 44	0 474 91 + 0 474 96	0 476 58	0 476 76	0 476 68	0 476 86	
			0 471 28 ⁽²⁾	0 476 11	0 475 10	0 475 30	0 481 41 + 0 481 44	0 474 91 + 0 474 96	0 476 58	0 476 76	0 476 68	0 476 86	
1800	1200	400	0 471 29 ⁽²⁾	0 476 12	0 475 11	0 475 31	0 481 42 + 0 481 45	0 474 92 + 0 474 97	0 476 59	0 476 76	0 476 67	0 476 86	
1800	1600	400	0 471 30 ⁽²⁾	0 476 13	-	0 475 32	-	0 474 93 + 0 474 98	0 476 60	0 476 76	0 476 70	0 476 86	
2000	600	400	0 471 31	0 476 15	0 475 13	0 475 33	-	2x 0 474 94	0 476 56	0 476 76	0 476 66	0 476 86	
2000	800	400	0 471 32	0 476 16	0 475 14	0 475 34	2x 0 481 43	2x 0 474 95	0 476 57	0 476 76	0 476 67	0 476 86	
2000	1000	400	0 471 33 ⁽¹⁾	0 476 17	0 475 15	0 475 35	2x 0 481 44	2x 0 474 96	0 476 58	0 476 76	0 476 68	0 476 86	
			0 471 34 ⁽²⁾	0 476 17	0 475 15	0 475 35	2x 0 481 44	2x 0 474 96	0 476 58	0 476 76	0 476 68	0 476 86	
2000	1200	400	0 471 35 ⁽²⁾	0 476 18	0 475 16	0 475 36	2x 0 481 45	2x 0 474 97	0 476 59	0 476 76	0 476 69	0 476 86	
2000	1600	400	0 471 36 ⁽²⁾	0 476 19	-	0 475 37	-	2x 0 474 98	0 476 60	0 476 76	0 476 70	0 476 86	
1800	600	500	0 471 40	0 476 09	0 475 08	0 475 28	-	0 474 89 + 0 474 94	0 476 56	0 476 77	0 476 66	0 476 87	
1800	800	500	0 471 41	0 476 10	0 475 09	0 475 29	0 481 43 + 0 481 40	0 474 90	0 476 57	0 476 77	0 476 67	0 476 87	
1800	1000	500	0 471 42 ⁽²⁾	0 476 11	0 475 10	0 475 30	0 481 41 + 0 481 44	0 474 91	0 476 58	0 476 77	0 476 68	0 476 87	
1800	1200	500	0 471 43 ⁽²⁾	0 476 12	0 475 11	0 475 31	0 481 42 + 0 481 45	0 474 92	0 476 59	0 476 77	0 476 69	0 476 87	
1800	1600	500	0 471 44 ⁽²⁾	0 476 13	-	0 475 32	-	0 474 93 + 0 474 98	0 476 60	0 476 77	0 476 70	0 476 87	
2000	800	500	0 471 45	0 476 16	0 475 14	0 475 34	2x 0 481 43	2x 0 474 95	0 476 57	0 476 77	0 476 67	0 476 87	
2000	1000	500	0 471 46 ⁽²⁾	0 476 17	0 475 15	0 475 35	2x 0 481 44	2x 0 474 96	0 476 58	0 476 77	0 476 68	0 476 87	
2000	1200	500	0 471 47 ⁽²⁾	0 476 18	0 475 16	0 475 36	2x 0 481 45	2x 0 474 97	0 476 59	0 476 77	0 476 69	0 476 87	
2000	1600	500	0 471 48 ⁽²⁾	0 476 19	-	0 475 37	-	2x 0 474 98	0 476 60	0 476 77	0 476 70	0 476 87	
1800	800	600	0 471 70	0 476 10	0 475 09	0 475 29	0 481 43 + 0 481 40	0 474 90	0 476 57	0 476 78	0 476 67	0 476 88	
2000	800	600	0 471 71	0 476 16	0 475 14	0 475 34	2x 0 481 43	2x 0 474 95	0 476 57	0 476 78	0 476 67	0 476 88	
2000	1200	600	0 471 72 ⁽²⁾	0 476 18	0 475 16	0 475 36	2x 0 481 45	2x 0 474 97	0 476 59	0 476 78	0 476 69	0 476 88	

(1) Állószerkény 1 ajtós

(2) Állószerkény 2 ajtós

(3) Oldallap kefével és tartórúd

(4) Rögzítés közvetlenül keretre vagy készüléktartó vázzal

(5) Fogadja az XL³ elosztó tartozékait

ALTIS KIEGÉSZÍTŐK							
			KÁBELBEVEZETŐ LAPOK				
Tetők	Készülék tartó vázszerkezet	Kalapsín	Vízhatlan kefék IP43	Szivacsos IP43	Cabstop membrános kábel-bevezető IP55	Tömszelencézhető (tömör)	
-	0 475 52	0 477 26	0 481 52	0 481 62	0 481 72	0 481 81	
0 349 41	0 475 52	0 477 28	0 481 54	0 481 64	0 481 74	0 481 82	
-	0 475 52	0 477 30	0 481 56	0 481 66	0 481 76	0 481 83	
-	0 475 52	0 477 30	0 481 56	0 481 66	0 481 76	0 481 83	
0 349 43	0 475 52	0 477 32	2x 0 481 52	2x 0 481 62	2x 0 481 72	2x 0 481 81	
-	0 475 53	0 477 26	0 481 52	0 481 62	0 481 72	0 481 81	
0 349 41	0 475 53	0 477 28	0 481 54	0 481 64	0 481 74	0 481 82	
-	0 475 53	0 477 30	0 481 56	0 481 66	0 481 76	0 481 83	
-	0 475 53	0 477 30	0 481 56	0 481 66	0 481 76	0 481 83	
0 349 43	0 475 53	0 477 32	2x 0 481 52	2x 0 481 62	2x 0 481 72	2x 0 481 81	
0 349 44	0 475 53	0 477 36	2x 0 481 54	2x 0 481 64	2x 0 481 74	2x 0 481 82	
-	0 475 54	0 477 26	0 481 52	0 481 62	0 481 72	0 481 81	
0 349 41	0 475 54	0 477 28	0 481 54	0 481 64	0 481 74	0 481 82	
-	0 475 54	0 477 30	0 481 56	0 481 66	0 481 76	0 481 83	
-	0 475 54	0 477 30	0 481 56	0 481 66	0 481 76	0 481 83	
0 349 43	0 475 54	0 477 32	2x 0 481 52	2x 0 481 62	2x 0 481 72	2x 0 481 81	
0 349 44	0 475 54	0 477 36	2x 0 481 54	2x 0 481 64	2x 0 481 74	2x 0 481 82	
-	0 475 53	0 477 26	0 481 52 + 0 481 67	0 481 62 + 0 481 67	0 481 72 + 0 481 67	0 481 81 + 0 481 67	
0 349 46	0 475 53	0 477 28	0 481 54 + 0 481 77	0 481 64 + 0 481 77	0 481 74 + 0 481 77	0 481 82 + 0 481 77	
-	0 475 53	0 477 30	0 481 56 + 0 481 87	0 481 66 + 0 481 87	0 481 76 + 0 481 87	0 481 83 + 0 481 87	
0 349 48	0 475 53	0 477 32	2x [0 481 52 + 0 481 67]	2x [0 481 62 + 0 481 67]	2x [0 481 72 + 0 481 67]	2x [0 481 81 + 0 481 67]	
0 349 49	0 475 53	0 477 36	2x [0 481 54 + 0 481 77]	2x [0 481 64 + 0 481 77]	2x [0 481 74 + 0 481 77]	2x [0 481 82 + 0 481 77]	
0 349 46	0 475 54	0 477 28	0 481 54 + 0 481 77	0 481 64 + 0 481 77	0 481 74 + 0 481 77	0 481 82 + 0 481 77	
-	0 475 54	0 477 30	0 481 56 + 0 481 87	0 481 66 + 0 481 87	0 481 76 + 0 481 87	0 481 83 + 0 481 87	
0 349 48	0 475 54	0 477 32	2x [0 481 52 + 0 481 67]	2x [0 481 62 + 0 481 67]	2x [0 481 72 + 0 481 67]	2x [0 481 81 + 0 481 67]	
0 349 49	0 475 54	0 477 36	2x [0 481 54 + 0 481 77]	2x [0 481 64 + 0 481 77]	2x [0 481 74 + 0 481 77]	2x [0 481 82 + 0 481 77]	
-	0 475 53	0 477 28	0 481 54 + 0 481 78	0 481 64 + 0 481 78	0 481 74 + 0 481 78	0 481 82 + 0 481 78	
-	0 475 54	0 477 28	0 481 54 + 0 481 78	0 481 64 + 0 481 78	0 481 74 + 0 481 78	0 481 82 + 0 481 78	
-	0 475 54	0 477 32	2x [0 481 52 + 0 481 68]	2x [0 481 62 + 0 481 68]	2x [0 481 72 + 0 481 68]	2x [0 481 81 + 0 481 68]	

KAPCSOLÓDÓ TERMÉKEK

Emelőgyűrűk

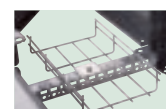
Kábelcsatorna bevezető

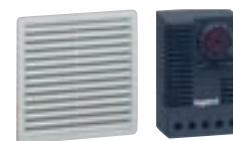
Perforált összekötő elem

Tetők

Termikus kezelés

Kilincs zárszerkezettel

Világítás

Tartozékok

Altis univerzális szerkények

sorolható változat - hátlappal és ajtóval felszerelve

			ALTIS, SOROLHATÓ ELOSZTÓSZEKRENYEK		ALTIS TARTOZÉKOK									
			FÉM IP55 - IK10 RAL 7035		MAGASÍTÓKERETEK ⁽³⁾				SZERELŐLAPOK					
			 Álló sorolható szekrények teli ajtóval		Magasság 100 mm		Magasság 200 mm							
					Sarok-készlet	Tömör oldallap-készlet	Sarok-készlet	Tömör oldallap-készlet						
Mag. (mm)	Szél. (mm)	Mély. (mm)	Sorolható szekrényváz (vázszerkezet + tető + ajtó + hátlap)	Oldallap készlet	Sarok-készlet	Tömör oldallap-készlet	Sarok-készlet	Tömör oldallap-készlet	Tömör, normál szélességgel	Tömör, növelt szélességgel	Lina 12,5 részben perforált	Lina 12,5 perforált ⁽⁴⁾	Lina 25 perforált ⁽⁴⁾	Közbülső szerelőlap
1200	600	400	0 472 00	0 472 61	0 476 56	0 476 76	0 476 66	0 476 86	0 476 00	-	-	-	0 474 85	0 476 49
1200	800	400	0 472 01	0 472 61	0 476 57	0 476 76	0 476 67	0 476 86	0 476 01	-	-	-	0 474 86	0 476 49
1800	400	400	0 472 02	0 472 62	0 476 55	0 476 76	0 476 65	0 476 86	0 476 08	-	-	-	-	0 476 52
1800	600	400	0 472 03	0 472 62	0 476 56	0 476 76	0 476 66	0 476 86	0 476 09	0 475 08	0 475 28	-	0 474 89 + 0 474 94	0 476 52
1800	800	400	0 472 04	0 472 62	0 476 57	0 476 76	0 476 67	0 476 86	0 476 10	0 475 09	0 475 29	0 481 43 + 0 481 40	0 474 90 + 0 474 95	0 476 52
1800	1000	400	0 472 05 ⁽¹⁾ 0 472 06 ⁽²⁾	0 472 62	0 476 58	0 476 76	0 476 68	0 476 86	0 476 11	0 475 10	0 475 30	0 481 44 + 0 481 41	0 474 91 + 0 474 96	0 476 52
1800	1200	400	0 472 07 ⁽²⁾	0 472 62	0 476 59	0 476 76	0 476 69	0 476 86	0 476 12	0 475 11	0 475 31	0 481 45 + 0 481 42	0 474 92 + 0 474 97	0 476 52
2000	400	400	0 472 08	0 472 63	0 476 55	0 476 76	0 476 65	0 476 86	0 476 14	-	-	-	-	0 476 53
2000	600	400	0 472 09	0 472 63	0 476 56	0 476 76	0 476 66	0 476 86	0 476 15	0 475 13	0 475 33	-	2 x 0 474 94	0 476 53
2000	800	400	0 472 10	0 472 63	0 476 57	0 476 76	0 476 67	0 476 86	0 476 16	0 475 14	0 475 34	2 x 0 481 43	2 x 0 474 95	0 476 53
2000	1000	400	0 472 11 ⁽¹⁾ 0 472 12 ⁽²⁾	0 472 63	0 476 58	0 476 76	0 476 68	0 476 86	0 476 17	0 475 15	0 475 35	2 x 0 481 44	2 x 0 474 96	0 476 53
2000	1200	400	0 472 13 ⁽²⁾	0 472 63	0 476 59	0 476 76	0 476 69	0 476 86	0 476 18	0 475 16	0 475 36	2 x 0 481 45	2 x 0 474 97	0 476 53
1600	600	500	0 472 20	0 472 65	0 476 56	0 476 77	0 476 66	0 476 87	0 476 04	-	-	-	2 x 0 474 89	0 476 51
1600	800	500	0 472 21	0 472 65	0 476 57	0 476 77	0 476 67	0 476 87	0 476 05	0 475 05	0 475 25	2 x 0 481 40	2 x 0 474 90	0 476 51
1600	1200	500	0 472 22 ⁽²⁾	0 472 65	0 476 59	0 476 77	0 476 69	0 476 87	0 476 07	0 475 07	0 475 27	2 x 0 481 42	2 x 0 474 92	0 476 51
1800	400	500	0 472 23	0 472 66	0 476 55	0 476 77	0 476 65	0 476 87	0 476 08	-	-	-	-	0 476 52
1800	600	500	0 472 24	0 472 66	0 476 56	0 476 77	0 476 66	0 476 87	0 476 09	0 475 08	0 475 28	-	0 474 89 + 0 474 94	0 476 52
1800	800	500	0 472 25	0 472 66	0 476 57	0 476 77	0 476 67	0 476 87	0 476 10	0 475 09	0 475 29	0 481 43 + 0 481 40	0 474 90 + 0 474 95	0 476 52
1800	1000	500	0 472 26 ⁽¹⁾	0 472 66	0 476 58	0 476 77	0 476 68	0 476 87	0 476 11	0 475 10	0 475 30	0 481 44 + 0 481 41	0 474 91 + 0 474 96	0 476 52
1800	1200	500	0 472 27 ⁽²⁾	0 472 67	0 476 59	0 476 77	0 476 69	0 476 87	0 476 12	0 475 11	0 475 31	0 481 45 + 0 481 42	0 474 92 + 0 474 97	0 476 52
2000	400	500	0 472 28	0 472 67	0 476 55	0 476 77	0 476 65	0 476 87	0 476 14	-	-	-	-	0 476 53
2000	600	500	0 472 29	0 472 67	0 476 56	0 476 77	0 476 66	0 476 87	0 476 15	0 475 13	0 475 33	-	2 x 0 474 94	0 476 53
2000	800	500	0 472 30 ⁽²⁾	0 472 67	0 476 57	0 476 77	0 476 67	0 476 87	0 476 16	0 475 14	0 475 34	2 x 0 481 43	2 x 0 474 95	0 476 53
2000	1000	500	0 472 31 ⁽¹⁾ 0 472 32 ⁽²⁾	0 472 67	0 476 58	0 476 77	0 476 68	0 476 87	0 476 17	0 475 15	0 475 35	2 x 0 481 44	2 x 0 474 96	0 476 53
2000	1200	500	0 472 33 ⁽²⁾	0 472 67	0 476 59	0 476 77	0 476 69	0 476 87	0 476 18	0 475 16	0 475 36	2 x 0 481 45	2 x 0 474 97	0 476 53
2000	1600	500	0 472 34 ⁽²⁾	0 472 67	0 476 60	0 476 77	0 476 70	0 476 87	0 476 19	-	0 475 37	2 x 0 481 43 + 2 x 0 481 43	2 x 0 474 98	0 476 53

(1) Állószekrény 1 ajtós

(2) Állószekrény 2 ajtós

(3) Oldallap kefével és tartórúd

(4) Rögzítés közvetlenül keretre vagy készülék tartó vázzal

(5) Fogadja az XL³ elosztó tartozékait

ALTIS TARTOZÉKOK

	SÍNEK		PERFORÁLT RUDAK					KÁBELBEVEZETŐ LAPOK			
			Vízszintes		Többfunkciós						
			Hátlapra rögzítve	Oldallapra rögzítve	Hátlapra rögzítve	Oldallapra rögzítve					
Készülék tartó vázszerkezet	Transcab	Hátlapra rögzítve	Oldallapra rögzítve	Hátlapra rögzítve	Oldallapra rögzítve	Válaszfal	Vízhatlan kefék IP43	Szivacsos IP43	Cabstop membrános kábelbevezetővel, IP55	Tömszelencézhető (tömör)	
0 475 50	0 477 26	0 480 16	0 480 14	0 480 26	0 480 24	-	0 481 52	0 481 62	0 481 72	0 481 81	
0 475 50	0 477 28	0 480 17	0 480 14	0 480 27	0 480 24	-	0 481 54	0 481 64	0 481 74	0 481 82	
0 475 53	0 477 24	0 480 14	0 480 14	0 480 24	0 480 24	0 480 35	0 481 50	0 481 60	0 481 70	0 481 80	
0 475 53	0 477 26	0 480 16	0 480 14	0 480 26	0 480 24	0 480 35	0 481 52	0 481 62	0 481 72	0 481 81	
0 475 53	0 477 28	0 480 17	0 480 14	0 480 27	0 480 24	0 480 35	0 481 54	0 481 64	0 481 74	0 481 82	
0 475 53	0 477 30	0 480 18	0 480 14	0 480 28	0 480 24	0 480 35	0 481 56	0 481 66	0 481 76	0 481 83	
0 475 53	0 477 32	-	0 480 14	0 480 29	0 480 24	0 480 35	2 x 0 481 52	2 x 0 481 62	2 x 0 481 72	2 x 0 481 81	
0 475 54	0 477 24	0 480 14	0 480 14	0 480 24	0 480 24	0 480 40	0 481 50	0 481 60	0 481 70	0 481 80	
0 475 54	0 477 26	0 480 16	0 480 14	0 480 26	0 480 24	0 480 40	0 481 52	0 481 62	0 481 72	0 481 81	
0 475 54	0 477 28	0 480 17	0 480 14	0 480 27	0 480 24	0 480 40	0 481 54	0 481 64	0 481 74	0 481 82	
0 475 54	0 477 30	0 480 18	0 480 14	0 480 28	0 480 24	0 480 40	0 481 56	0 481 66	0 481 76	0 481 83	
0 475 54	0 477 32	-	0 480 14	0 480 29	0 480 24	0 480 40	2 x 0 481 52	2 x 0 481 62	2 x 0 481 72	2 x 0 481 81	
0 475 52	0 477 26	0 480 16	0 480 15	0 480 26	0 480 25	-	0 481 52 + 0 481 67	0 481 62 + 0 481 67	0 481 72 + 0 481 67	0 481 81 + 0 481 67	
0 475 52	0 477 28	0 480 17	0 480 15	0 480 27	0 480 25	-	0 481 54 + 0 481 77	0 481 64 + 0 481 77	0 481 74 + 0 481 77	0 481 82 + 0 481 77	
0 475 52	0 477 32	-	0 480 15	0 480 29	0 480 25	-	2 x [0 481 52 + 0 481 67]	2 x [0 481 62 + 0 481 67]	2 x [0 481 72 + 0 481 67]	2 x [0 481 81 + 0 481 67]	
0 475 53	0 477 24	0 480 14	0 480 15	0 480 24	0 480 25	0 480 36	0 481 50 + 0 481 57	0 481 60 + 0 481 57	0 481 70 + 0 481 57	0 481 80 + 0 481 57	
0 475 53	0 477 26	0 480 16	0 480 15	0 480 26	0 480 25	0 480 36	0 481 52 + 0 481 67	0 481 62 + 0 481 67	0 481 72 + 0 481 67	0 481 81 + 0 481 67	
0 475 53	0 477 28	0 480 17	0 480 15	0 480 27	0 480 25	0 480 36	0 481 54 + 0 481 77	0 481 64 + 0 481 77	0 481 74 + 0 481 77	0 481 82 + 0 481 77	
0 475 53	0 477 30	0 480 18	0 480 15	0 480 28	0 480 25	0 480 36	0 481 56 + 0 481 87	0 481 66 + 0 481 87	0 481 76 + 0 481 87	0 481 83 + 0 481 87	
0 475 53	0 477 32	-	0 480 15	0 480 29	0 480 25	0 480 36	2 x [0 481 52 + 0 481 67]	2 x [0 481 62 + 0 481 67]	2 x [0 481 72 + 0 481 67]	2 x [0 481 81 + 0 481 67]	
0 475 54	0 477 24	0 480 14	0 480 15	0 480 24	0 480 25	0 480 41	0 481 50 + 0 481 57	0 481 60 + 0 481 57	0 481 70 + 0 481 57	0 481 80 + 0 481 57	
0 475 54	0 477 26	0 480 16	0 480 15	0 480 26	0 480 25	0 480 41	0 481 52 + 0 481 67	0 481 62 + 0 481 67	0 481 72 + 0 481 67	0 481 81 + 0 481 67	
0 475 54	0 477 28	0 480 17	0 480 15	0 480 27	0 480 25	0 480 41	0 481 54 + 0 481 77	0 481 64 + 0 481 77	0 481 74 + 0 481 77	0 481 82 + 0 481 77	
0 475 54	0 477 30	0 480 18	0 480 15	0 480 28	0 480 25	0 480 41	0 481 56 + 0 481 87	0 481 66 + 0 481 87	0 481 76 + 0 481 87	0 481 83 + 0 481 87	
0 475 54	0 477 32	-	0 480 15	0 480 29	0 480 25	0 480 41	2 x [0 481 52 + 0 481 67]	2 x [0 481 62 + 0 481 67]	2 x [0 481 72 + 0 481 67]	2 x [0 481 81 + 0 481 67]	
0 475 54	0 477 36	-	0 480 15	0 480 31	0 480 25	0 480 41	2 x [0 481 54 + 0 481 77]	2 x [0 481 64 + 0 481 77]	2 x [0 481 74 + 0 481 77]	2 x [0 481 82 + 0 481 77]	

KAPCSOLÓDÓ TERMÉKEK

Emelőgyűrűk

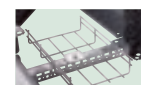
Kábelcsatorna bevezető

Perforált összekötő elem

Termikus kezelés

Kilincs zárszerkezettel

Világítás

Üvegezett Altis ajtó

Tartozékok

Altis univerzális szekrények

sorolható változat - hátlappal és ajtóval felszerelve

			ALTIS, SOROLHATÓ ELOSZTÓSZEKRENYEK		ALTIS TARTOZÉKOK											
			FÉM IP55 - IK10 RAL 7035		MAGASÍTÓKERETEK ⁽³⁾				SZERELŐLAPOK							
			<p>Altis sorolható szekrények teli ajtóval</p>		Magasság 100 mm		Magasság 200 mm									
					Sarok- készlet	Tömör oldallap- készlet	Sarok- készlet	Tömör oldallap- készlet								
Mag. (mm)	Szél. (mm)	Mély. (mm)	Sorolható szekrényváz (vázszerkezet + tető + ajtó + hátlap)	Oldallap készlet	Sarok- készlet	Tömör oldallap- készlet	Sarok- készlet	Tömör oldallap- készlet	Tömör, normál szélességgel	Tömör növelt szélességgel	Lina 12,5 részben perforált	Lina 12,5 perforált ⁽⁴⁾	Lina 25 perforált ⁽⁴⁾	Közbülső szerelőlap		
1200	600	600	0 472 40	0 472 68	0 476 56	0 476 78	0 476 66	0 476 88	0 476 00	-	-	-	0 474 85	0 476 49		
1200	800	600	0 472 41	0 472 68	0 476 57	0 476 78	0 476 67	0 476 88	0 476 01	-	-	-	0 474 86	0 476 49		
1600	800	600	0 472 45	0 472 70	0 476 57	0 476 78	0 476 67	0 476 88	0 476 05	0 475 05	0 475 25	2 x 0 481 40	2 x 0 474 90	0 476 51		
1800	600	600	0 472 47	0 472 71	0 476 56	0 476 78	0 476 66	0 476 88	0 476 09	0 475 08	0 475 28	-	0 474 89 + 0 474 94	0 476 52		
1800	800	600	0 472 48	0 472 71	0 476 57	0 476 78	0 476 67	0 476 88	0 476 10	0 475 09	0 475 29	0 481 43 + 0 481 40	0 474 90 + 0 474 95	0 476 52		
1800	1000	600	0 472 49 ⁽¹⁾	0 472 71	0 476 58	0 476 78	0 476 68	0 476 88	0 476 11	0 475 10	0 475 30	0 481 41 + 0 481 44	0 474 91 + 0 474 96	0 476 52		
1800	1200	600	0 472 50 ⁽²⁾	0 472 71	0 476 59	0 476 78	0 476 69	0 476 88	0 476 12	0 475 11	0 475 31	0 481 45 + 0 481 42	0 474 92 + 0 474 97	0 476 52		
2000	400	600	0 472 51	0 472 72	0 476 55	0 476 78	0 476 65	0 476 88	0 476 14	-	-	-	-	0 476 53		
2000	600	600	0 472 52	0 472 72	0 476 56	0 476 78	0 476 66	0 476 88	0 476 15	0 475 13	0 475 33	-	2 x 0 474 94	0 476 53		
2000	800	600	0 472 53	0 472 72	0 476 57	0 476 78	0 476 67	0 476 88	0 476 16	0 475 14	0 475 34	2 x 0 481 43	2 x 0 474 95	0 476 53		
2000	1000	600	0 472 54 ⁽¹⁾ 0 472 55 ⁽²⁾	0 472 72	0 476 58	0 476 78	0 476 68	0 476 88	0 476 17	0 475 15	0 475 35	2 x 0 481 44	2 x 0 474 96	0 476 53		
2000	1200	600	0 472 56 ⁽²⁾	0 472 72	0 476 59	0 476 78	0 476 69	0 476 88	0 476 18	0 475 16	0 475 36	2 x 0 481 45	2 x 0 474 97	0 476 53		
2000	1600	600	0 472 57 ⁽²⁾	0 472 72	0 476 60	0 476 78	0 476 70	0 476 88	0 476 19	-	0 475 37	2 x 0 481 43 + 2 x 0 481 43	2 x 0 474 98	0 476 53		
2000	400	800	0 472 80	0 472 75	0 476 55	0 476 79	0 476 65	0 476 89	0 476 14	-	-	-	-	0 476 53		
2000	600	800	0 472 81	0 472 75	0 476 56	0 476 79	0 476 66	0 476 89	0 476 15	0 475 13	0 475 33	-	2 x 0 474 94	0 476 53		
2000	800	800	0 472 82 ⁽⁵⁾	0 472 75	0 476 57	0 476 79	0 476 67	0 476 89	0 476 16	0 475 14	0 475 34	2 x 0 481 43	2 x 0 474 95	0 476 53		
2000	1000	800	0 472 83 ⁽¹⁾	0 472 75	0 476 58	0 476 79	0 476 68	0 476 89	0 476 17	0 475 15	0 475 35	2 x 0 481 44	2 x 0 474 96	0 476 53		

(1) Állószekrény 1 ajtós

(2) Állószekrény 2 ajtós

(3) Oldallap kefével és tartórúd

(4) Rögzítés közvetlenül keretre vagy készüléktartó vázzal

(5) Fogadja az XL³ elosztó tartozékait

ALTIS TARTOZÉKOK											
Készülék tartó vázszerkezet	SÍNEK	PERFORÁLT RUDAK				Válaszfal	KÁBELBEVEZETŐ LAPOK				
	Kalapsín	Vízszintes		Többfunkciós			Vízhatlan kefék IP43	Szivacsos IP43	Cabstop membrános kábelbevezetővel, IP55	Tömselezenezhető (tömör)	
		Hátlapra rögzítve	Oldallapra rögzítve	Hátlapra rögzítve	Oldallapra rögzítve						
0 475 50	0 477 26	0 480 16	0 480 16	0 480 26	0 480 26	-	0 481 52 + 0 481 68	0 481 62 + 0 481 68	0 481 72 + 0 481 68	0 481 81 + 0 481 68	
0 475 50	0 477 28	0 480 17	0 480 16	0 480 27	0 480 26	-	0 481 54 + 0 481 78	0 481 64 + 0 481 78	0 481 74 + 0 481 78	0 481 82 + 0 481 78	
0 475 52	0 477 28	0 480 17	0 480 16	0 480 27	0 480 26	-	0 481 54 + 0 481 78	0 481 64 + 0 481 78	0 481 74 + 0 481 78	0 481 82 + 0 481 78	
0 475 53	0 477 26	0 480 16	0 480 16	0 480 26	0 480 26	-	0 481 52 + 0 481 68	0 481 62 + 0 481 68	0 481 72 + 0 481 68	0 481 81 + 0 481 68	
0 475 53	0 477 28	0 480 17	0 480 16	0 480 27	0 480 26	-	0 481 54 + 0 481 78	0 481 64 + 0 481 78	0 481 74 + 0 481 78	0 481 82 + 0 481 78	
0 475 53	0 477 30	0 480 18	0 480 16	0 480 28	0 480 26	-	0 481 56 + 0 481 88	0 481 66 + 0 481 88	0 481 76 + 0 481 88	0 481 83 + 0 481 88	
0 475 53	0 477 32	-	0 480 16	0 480 29	0 480 26	-	2 x [0 481 52 + 0 481 68]	2 x [80 481 62 + 0 481 68]	2 x [0 481 72 + 0 481 68]	2 x [0 481 81 + 0 481 68]	
0 475 54	0 477 24	0 480 14	0 480 16	0 480 24	0 480 26	0 480 42	0 481 50 + 0 481 58	0 481 60 + 0 481 58	0 481 70 + 0 481 58	0 481 80 + 0 481 58	
0 475 54	0 477 26	0 480 16	0 480 16	0 480 26	0 480 26	0 480 42	0 481 52 + 0 481 68	0 481 62 + 0 481 68	0 481 72 + 0 481 68	0 481 81 + 0 481 68	
0 475 54	0 477 28	0 480 17	0 480 16	0 480 27	0 480 26	0 480 42	0 481 54 + 0 481 78	0 481 64 + 0 481 78	0 481 74 + 0 481 78	0 481 82 + 0 481 78	
0 475 54	0 477 30	0 480 18	0 480 16	0 480 28	0 480 26	0 480 42	0 481 56 + 0 481 88	0 481 66 + 0 481 88	0 481 76 + 0 481 88	0 481 83 + 0 481 88	
0 475 54	0 477 32	-	0 480 16	0 480 29	0 480 26	0 480 42	2 x [0 481 52 + 0 481 68]	2 x [80 481 62 + 0 481 68]	2 x [0 481 72 + 0 481 68]	2 x [0 481 81 + 0 481 68]	
0 475 54	0 477 36	-	0 480 16	0 480 31	0 480 26	0 480 42	2 x [0 481 54 + 0 481 78]	2 x [80 481 64 + 0 481 78]	2 x [0 481 74 + 0 481 78]	2 x [0 481 82 + 0 481 78]	
0 475 54	0 477 24	0 480 14	0 480 17	0 480 24	0 480 27	0 480 43	0 481 50 + 0 491 59	0 481 60 + 0 491 59	0 481 70 + 0 491 59	0 481 80 + 0 491 59	
0 475 54	0 477 26	0 480 16	0 480 17	0 480 26	0 480 27	0 480 43	0 481 52 + 0 491 69	0 481 62 + 0 491 69	0 481 72 + 0 491 69	0 481 81 + 0 491 69	
0 475 54	0 477 28	0 480 17	0 480 17	0 480 27	0 480 27	0 480 43	0 481 54 + 0 481 79	0 481 64 + 0 481 79	0 481 74 + 0 481 79	0 481 82 + 0 481 79	
0 475 54	0 477 30	0 480 18	0 480 17	0 480 28	0 480 27	0 480 43	0 481 56 + 0 481 89	0 481 66 + 0 481 89	0 481 76 + 0 481 89	0 481 83 + 0 481 89	

KAPCSOLÓDÓ TERMÉKEK

Emelőgyűrűk

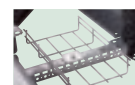
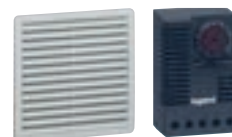
Kábelcsatorna bevezető

Perforált összekötő elem

Termikus kezelés

Kilincs zárszerkezettel

Világítás

Üvegezt Altis ajtó

Tartozékok

Atlantic, Atlantic élelmiszeripari és Marina: elosztószekrények és tartozékaik kiválasztási táblázat

KÜLSŐ MÉRETEK				ATLANTIC SZEKRENYEK (298. oldal)		ATLANTIC ÉLELMISZER- IPARI SZEKRENYEK (305. oldal)	MARINA SZEKRENYEK (302. oldal)	
				FÉM IP 66 - IK 10 (1 ajtós) IP 55 - IK 10 (2 ajtós)		ROZSDAMENTES ACÉL 304 L - IP 66 és IP 69 - IK 10	POLIÉSZTER - IP 66 - IK 10	
				RAL 7035 tömör szerelőlappal szállítva	RAL 7035 üvegezett ajtóval		RAL 7035	RAL 7035 üvegezett ajtóval
Kialakítás	Mag. (mm)	Szél. (mm)	Mély. (mm)					
	300	200	160	0 369 10 ⁽¹⁾			0 362 50	
	400	300	160	0 369 12 ⁽¹⁾				
	500	400	160	0 369 13 ⁽¹⁾				
	400	300	200	0 369 17	0 369 27	0 352 34	0 362 51	0 362 71
	500	400	200	0 369 18	0 369 28		0 362 52	0 362 72
	600	400	200	0 369 19	0 369 29			
	600	500	200	0 369 20				
	700	500	200	0 369 21				
	500	400	250	0 369 25				
	600	400	250	0 369 26	0 369 36	0 352 36	0 362 55	0 362 75
	700	500	250	0 369 30	0 369 40		0 362 56	0 362 76
	800	600	250	0 369 31	0 369 41			
	1000	600	250	0 369 32				
	1000	800	250	0 369 33				
	800	600	300	0 369 37	0 369 47	0 352 38	0 362 61	0 362 81
	1000	600	300	0 369 38	0 369 48			
	1000	800	300	0 369 39	0 369 49	0 352 39	0 362 63	0 362 83
	1200	600	300	0 369 42				
	1200	800	300	0 369 43			0 362 64	0 362 84
		800	600	400	0 369 44			
1000		800	400	0 369 45				
1200		800	400	0 369 46	0 369 56			
1400		800	400	0 369 50	0 369 60			
300		300	160	0 369 51 ⁽¹⁾				
300		300	200	0 369 55				
400		400	200	0 369 57				
500		500	200	0 369 59				
	500	500	250	0 369 62				
	600	600	250	0 369 64	0 369 74			
	800	800	300	0 369 68				
	600	600	400	0 369 72				
	300	400	160	0 369 11 ⁽¹⁾				
	300	400	200	0 369 75				
	400	600	200	0 369 76				
	400	600	250	0 369 77				
600	800	300	0 369 78 ⁽²⁾					
600	1000	300	0 369 79 ⁽²⁾					
800	1000	300	0 369 80 ⁽²⁾					
1000	1200	300	0 369 81 ⁽²⁾					

1: Kábelbevezető lap nélkül. - 2: 2 ajtós - 3: Hasznos terület: 800 mm x 640 mm - 4: Méretre vágható (2 méteres) kalapsínek 1000 és 1200 mm széles szekrényekhez
7: Tömör szerelőlappal szállítva

Tartozékok (299-300; 306; 308. oldal)

Tömör szerelőlapok	Lina 12.5 perforált szerelőlapok	Lina 25 perforált szerelőlapok	Lina 25 függőleges tartók	Kereszt-rudak, kalapsínek	Szigetelt moduláris készülék-takaró keretek	Fém belső ajtók	Szigetelő belső ajtók (+0 363 69 kat. számú kiegészítő Atlantic fém szekrényekre szereléshez)	Tetők	Magasítóke-retek	IP 55 Cabstop kábelbevezető lap Atlantic szekrény aljába szerelhető ⁵⁾
0 360 49 ^(M) 0 360 50 ^(A)	0 360 00 ^(A) 0 360 01 ^(M)	0 360 07 ^(A) 0 360 99 ^(M)	0 361 50 ^(A)							
0 360 52	0 360 04	0 360 12	0 361 51	0 367 80		0 363 15 ^(A)	0 363 59 ^{(A)(M)}			
0 360 55	0 360 09	0 360 15	0 361 52	0 367 81		0 363 16 ^(A)	0 363 60 ^(A)			
0 360 52	0 360 04	0 360 12	0 361 51	0 367 80	0 361 01 ⁽⁶⁾	0 363 15 ^{(A)(6)}	0 363 59 ^{(A)(M)(6)}	0 365 51 ^{(A)(6)}		0 364 94
0 360 55	0 360 09	0 360 15	0 361 52	0 367 81	0 361 02	0 363 16 ^(A)	0 363 60 ^{(A)(M)}	0 365 52 ^(A)		0 364 95
0 360 56	0 360 22	0 360 16	0 361 53	0 367 81		0 363 17 ^(A)	0 363 61 ^{(A)(M)}	0 365 52 ^(A)		0 364 95
0 360 84			0 361 53	0 367 82				0 365 67 ^(A)		0 364 95
0 360 58	0 360 31	0 360 18	0 361 54	0 367 82		0 363 18 ^(A)	0 363 62 ^{(A)(M)}	0 365 67 ^(A)		0 364 95
0 360 55	0 360 09	0 360 15	0 361 52	0 367 81		0 363 16 ^(A)	0 363 60 ^{(A)(M)}	0 365 53 ^{(A)(6)}		0 364 95
0 360 56	0 360 22	0 360 16	0 361 53	0 367 81	0 361 03 ⁽⁶⁾	0 363 17 ^(A)	0 363 61 ^{(A)(M)(6)}	0 365 53 ^{(A)(6)}		0 364 95
0 360 58	0 360 31	0 360 18	0 361 54	0 367 82	0 361 05	0 363 18 ^(A)	0 363 62 ^{(A)(M)}	0 362 93 ^(M) 0 365 64 ^(A)		0 364 96
0 360 59	0 360 33	0 360 19	0 361 55	0 367 83		0 363 19 ^(A)	0 363 63 ^{(A)(M)}	0 365 54 ^(A)		0 364 97
0 360 54	0 360 40	0 360 23	0 361 56	0 367 83		0 363 20 ^(A)		0 365 54 ^(A)		0 364 97
0 360 61	0 360 42	0 360 21	0 361 56	0 367 84		0 363 21 ^(A)	0 363 63 ^{(A)(M)}			0 364 97
0 360 59	0 360 33	0 360 19	0 361 55	0 367 83	0 361 06 ⁽⁶⁾	0 363 19 ^(A)	0 363 63 ^{(A)(M)(6)}	0 362 94 ^(M) 0 365 56 ^{(A)(6)}	0 362 91 ^(M) 0 363 00 ^{(A)(6)}	0 364 97
0 360 54	0 360 40	0 360 23	0 361 56	0 367 83		0 363 20 ^(A)		0 365 56 ^(A)	0 363 00 ⁽⁶⁾	0 364 97
0 360 61	0 360 42	0 360 21	0 361 56	0 367 84	0 361 09 ⁽⁶⁾	0 363 21 ^(A)	0 363 64 ^{(A)(M)(6)}	0 362 95 ^(M) 0 365 57 ^{(A)(6)}	0 362 92 ^(M) 0 363 01 ⁽⁶⁾	0 364 97
0 360 85			0 361 58	0 367 83		0 363 22 ^(A)			0 363 00	0 364 97
0 360 64	0 360 46	0 360 21	0 361 58	0 367 84	0 361 10	0 363 23 ^(A)	0 363 65 ^{(A)(M)}	0 362 95 ^(M) 0 365 57 ^(A)	0 362 92 0 363 01	0 364 97
0 360 59	0 360 33	0 360 19	0 361 55	0 367 83		0 363 19 ^(A)	0 363 63 ^{(A)(M)}	0 365 56 ^(A)		0 364 97
0 360 61	0 360 42	0 360 21	0 361 56	0 367 84		0 363 21 ^(A)	0 363 63 ^{(A)(M)}			0 364 97
0 360 64	0 360 46	0 360 21	0 361 58	0 367 84		0 363 23 ^(A)	0 363 65 ^{(A)(M)(3)}			0 364 97
0 360 67	0 360 75	0 360 90	0 361 59	0 367 84						0 364 97
0 360 69	0 360 02	0 360 91	0 361 50	0 367 80						
0 360 69	0 360 02	0 360 91	0 361 50	0 367 80				0 365 51 ^(A)		0 364 94
0 360 70	0 360 05	0 360 92	0 361 51	0 367 81				0 365 52 ^(A)		0 364 95
0 360 71	0 360 14	0 360 93	0 361 52	0 367 82				0 365 67 ^(A)		0 364 95
0 360 71	0 360 14	0 360 93	0 361 52	0 367 82				0 365 64		0 364 96
0 360 57	0 360 24	0 360 17	0 361 53	0 367 83				0 365 54 ^(A)		0 364 97
0 360 60	0 360 34	0 360 20	0 361 55	0 367 84				0 365 57 ^(A)	0 363 01	0 364 97
0 360 57	0 360 24	0 360 17	0 361 53	0 367 83						0 364 97
0 360 52	0 360 04	0 360 11	0 361 50	0 367 81						
0 360 52	0 360 04	0 360 11	0 361 50	0 367 81				0 365 52 ^(A)		0 364 95
0 360 56	0 360 22	0 360 13	0 361 51	0 367 83				0 365 68 ^(A)		0 364 95
0 360 56	0 360 22	0 360 13	0 361 51	0 367 83				0 365 54 ^(A)		0 364 97
0 360 59	0 360 33	0 360 06	0 361 53	0 367 84				0 365 57 ^(A)	0 363 01	0 364 97
0 360 54	0 360 40	0 360 08	0 361 53	^(A)						2 x 0 364 96
0 360 61	0 360 42	0 360 94	0 361 55	^(A)						2 x 0 364 96
0 360 65	0 360 47	0 360 10	0 361 56	^(A)						2 x 0 364 97

5: Használja a 0 364 98 kat. számú [267. oldal] rögzítőkészletet közvetlen felszereléshez Marina szekrényekhez 6: Kivéve Atlantic ételmeismeripari elosztószekrényekhez (A): Atlantic szekrényekhez (M): Marina szekrényekhez

TOVÁBBI TERMÉKEK

Kiegészítők az Atlantic ételmeismeripari szekrényekhez
(302. oldal)



Zsanéros üvegezett ajtó
(314. oldal)



0 364 98 kat. számú rögzítőkészlet Cabstop kábelbevezető lap rögzítéséhez tömör felületen (299. oldal)



Öntapadó tervtartó
(308. oldal)



Colring vezetékkezelők (390. oldal)



Hőszabályozás
(326. oldal)



19" Fali tartó
(306. oldal)



Állványok padlóra rögzítéshez
(305. oldal)



Zárak és kiegészítők
(320. oldal)



Marina állószekrények RAL 7035 IP 66 - IK 10
(305. oldal)

Atlantic fém elosztószekrények

IP 55/IP 66 - IK 10 - Nema 4x - Nema 12



0 369 19



0 369 79



0 369 28



0 355 53

Elosztószekrények és tartozékaik kiválasztási táblázat **296-297. oldal**
Műszaki jellemzők **303. oldal**

IP 66 védelem az IEC EN 60529 szabványnak megfelelően 1 ajtós szekrényekhez - IP 55 védelem az IEC EN 60529 szabványnak megfelelően 2 ajtós szekrényekhez

LCIE 17 07 90 10A számú biztonsági jóváhagyással rendelkezik

Nema 4x védelem 1 ajtós, Nema 12 védelem 2 ajtós esetben - cULus Bureau Veritas tanúsítással rendelkezik

EMC zavarcsillapítás 20 dB (40 - 50 dB-es 1 Ghz-es EMC csillapításhoz kérjük vegye fel velünk a kapcsolatot)

Kiválóan ellenáll a korrózióknak és vegyi anyagoknak

80 µm vastag texturált poézster bevonat. Korrózió ellen kezelt pántok és szegek

Megfordítható ajtók - fogantyúval szerelve

Központosított pozicionáló, 2 ponton záródó zárszerkezettel szerelve

Minden Atlantic kiegészítővel kompatibilis

Alsó kábelbevezetés RAL 7035 - 400 mm mély szekrények esetében optimális mélység kialakítás a 0 367 45 kat. számú (268. oldal) csúszka segítségével

Csom. Kat. szám Fém ajtós szekrények

Csom.	Kat. szám	Külső méretek (mm) Magasság x Szélesség x Mélység	Ajtók száma	Súly (kg)
		Tömör szerelőlappal szállítva		
		Függőleges elrendezésű		
1	0 369 10 ¹	300 x 200 x 160	1	3.9
1	0 369 12 ¹	400 x 300 x 160	1	6.3
1	0 369 13 ¹	500 x 400 x 160	1	10.3
1	0 369 17	400 x 300 x 200	1	6.9
1	0 369 18	500 x 400 x 200	1	11.2
1	0 369 19	600 x 400 x 200	1	13
1	0 369 20	600 x 500 x 200	1	16.8
1	0 369 21	700 x 500 x 200	1	20.3
1	0 369 25	500 x 400 x 250	1	13.2
1	0 369 26	600 x 400 x 250	1	14
1	0 369 30	700 x 500 x 250	1	23.8
1	0 369 31	800 x 600 x 250	1	30.9
1	0 369 32	1000 x 600 x 250	1	44.5
1	0 369 33	1000 x 800 x 250	1	49.5
1	0 369 37	800 x 600 x 300	1	32
1	0 369 38	1000 x 600 x 300	1	45
1	0 369 39	1000 x 800 x 300	1	56.9
1	0 369 42	1200 x 600 x 300	1	50.4
1	0 369 43	1200 x 800 x 300	1	67
1	0 369 44	800 x 600 x 400	1	41.6
1	0 369 45	1000 x 800 x 400	1	63.5
1	0 369 46	1200 x 800 x 400	1	73.6
1	0 369 50	1400 x 800 x 400	1	81.6
		Négyzet alakú		
1	0 369 51 ¹	300 x 300 x 160	1	4.8
1	0 369 55	300 x 300 x 200	1	5.6
1	0 369 57	400 x 400 x 200	1	8.7
1	0 369 59	500 x 500 x 200	1	13.6
1	0 369 62	500 x 500 x 250	1	15.2
1	0 369 64	600 x 600 x 250	1	22.8
1	0 369 68	800 x 800 x 300	1	48
1	0 369 72	600 x 600 x 400	1	33.5
		Vízszintes elrendezésű		
1	0 369 11 ¹	300 x 400 x 160	1	6.2
1	0 369 75	300 x 400 x 200	1	6.9
1	0 369 76	400 x 600 x 200	1	13
1	0 369 77	400 x 600 x 250	1	14
1	0 369 78	600 x 800 x 300	2	38.4
1	0 369 79	600 x 1000 x 300	2	47.4
1	0 369 80	800 x 1000 x 300	2	59.7
1	0 369 81	1000 x 1200 x 300	2	85.7

Csom. Kat. szám Üvegezett ajtós szekrények

Csom.	Kat. szám	Külső méretek (mm) Magasság x Szélesség x Mélység	Ajtók száma	Súly (kg)
		Függőleges elrendezésű		
1	0 369 27	400 x 300 x 200	1	6.9
1	0 369 28	500 x 400 x 200	1	11.2
1	0 369 29	600 x 400 x 200	1	13
1	0 369 36	600 x 400 x 250	1	14
1	0 369 40	700 x 500 x 250	1	23.8
1	0 369 41	800 x 600 x 250	1	30.9
1	0 369 47	800 x 600 x 300	1	32
1	0 369 48	1000 x 600 x 300	1	45
1	0 369 49	1000 x 800 x 300	1	56.9
1	0 369 56	1200 x 800 x 400	1	73.6
1	0 369 60	1400 x 800 x 400	1	81.6
		Négyzet alakú		
1	0 369 74	600 x 600 x 250	1	22.8

Tetők - RAL 7035

Acél
Állítási lehetőség előre és hátra +/- 20 mm

Csom.	Kat. szám	Szekrény		Súly (kg)
		Szélesség (mm)	Mélység (mm)	
1	0 365 51	300	200	1.2
1	0 365 52	400	200	1.4
1	0 365 67	500	200	1.8
1	0 365 68	600	200	2.1
1	0 365 53	400	250	1.8
1	0 365 64	500	250	2
1	0 365 54	600	250	2.5
1	0 365 56	600	300	3
1	0 365 57	800	300	3.6

Magasítókeretek - RAL 7016

Magasság: 200 mm
Első és hátsó csavarozható ajtó

Csom.	Kat. szám	Szekrény		Súly (kg)
		Szélesség (mm)	Mélység (mm)	
1	0 363 00	600	300	6
1	0 363 01	800	300	6.7

1: Nyílás nélkül

Atlantic fém elosztószekrény tartozékok



0 363 17



0 364 96 kat. számú Cabstop kábelbevezető lap és 0 364 98 kat. számú kábelbevezető-rögzítő-készlet 0 369 43 kat. számú szekrényhez



Elosztószekrények és tartozékaik kiválasztási táblázat **296-297. oldal**
Műszaki jellemzők **303. oldal**

Csom.	Kat. szám	Fém belső ajtók																														
		Fém belső ajtók RAL 7035 Közvetlen felszereléshez fém és rozsdamentes acél Atlantic szekrényekhez IPXXB Megfordítható ajtók rögzítő pántokkal Dupla hengerzár Felszerelhető kulcsos vagy egyéb fém hengerzárral. A szekrényajtó és a belső ajtó közötti távolság: 55 mm																														
		<table border="1"> <thead> <tr> <th>Szekrényekhez (mm) Magasság x Szélesség</th> <th>Ajtó méretek (mm) Magasság x Szélesség</th> <th>Ajtók hasznos méretei (mm) Magasság x Szélesség</th> </tr> </thead> <tbody> <tr> <td>1 0 363 15</td> <td>400 x 300</td> <td>334 x 248</td> </tr> <tr> <td>1 0 363 16</td> <td>500 x 400</td> <td>434 x 348</td> </tr> <tr> <td>1 0 363 17</td> <td>600 x 400</td> <td>534 x 348</td> </tr> <tr> <td>1 0 363 18</td> <td>700 x 500</td> <td>634 x 448</td> </tr> <tr> <td>1 0 363 19</td> <td>800 x 600</td> <td>734 x 548</td> </tr> <tr> <td>1 0 363 20</td> <td>1000 x 600</td> <td>934 x 548</td> </tr> <tr> <td>1 0 363 21</td> <td>1000 x 800</td> <td>934 x 748</td> </tr> <tr> <td>1 0 363 22</td> <td>1200 x 600</td> <td>1134 x 548</td> </tr> <tr> <td>1 0 363 23</td> <td>1200 x 800</td> <td>1134 x 748</td> </tr> </tbody> </table>	Szekrényekhez (mm) Magasság x Szélesség	Ajtó méretek (mm) Magasság x Szélesség	Ajtók hasznos méretei (mm) Magasság x Szélesség	1 0 363 15	400 x 300	334 x 248	1 0 363 16	500 x 400	434 x 348	1 0 363 17	600 x 400	534 x 348	1 0 363 18	700 x 500	634 x 448	1 0 363 19	800 x 600	734 x 548	1 0 363 20	1000 x 600	934 x 548	1 0 363 21	1000 x 800	934 x 748	1 0 363 22	1200 x 600	1134 x 548	1 0 363 23	1200 x 800	1134 x 748
Szekrényekhez (mm) Magasság x Szélesség	Ajtó méretek (mm) Magasság x Szélesség	Ajtók hasznos méretei (mm) Magasság x Szélesség																														
1 0 363 15	400 x 300	334 x 248																														
1 0 363 16	500 x 400	434 x 348																														
1 0 363 17	600 x 400	534 x 348																														
1 0 363 18	700 x 500	634 x 448																														
1 0 363 19	800 x 600	734 x 548																														
1 0 363 20	1000 x 600	934 x 548																														
1 0 363 21	1000 x 800	934 x 748																														
1 0 363 22	1200 x 600	1134 x 548																														
1 0 363 23	1200 x 800	1134 x 748																														

Csom.	Kat. szám	Cabstop kábelbevezető lap - IP 55																								
		Mechanikus tartást biztosító rögzítőgyűrűkből és vízmentességet biztosító elasztomer szigetelésű tömszelencéből álló kábelbevezetők. A kábel bevezetésével közvetlenül áttörhetők (szerszám nélkül) Tökéletesen megtartja a kábel Lángálló polipropilén - RAL 7035 2-féle felszerelhetőség: -közvetlenül Atlantic vagy Marina szekrények kábelbevezető lapjaira -lapos felületre 0 364 98 kat. számú rögzítőkészlet segítségével Mellékelt tartozékok: -vízmentesen tömítő záródugók áttört kikönnnyítések tömítésére, biztosítva az IP 55-ös védelmet -kábelkioldó szerszám																								
		<table border="1"> <thead> <tr> <th>Bemenetek száma Ø5 - 14 (mm)</th> <th>Bemenetek száma Ø14 - 24 (mm)</th> <th>Tartalék bemenetek száma</th> <th>Közvetlen felszerelés a kábelbevezetésre a következő szélességű szekrényeknél (mm)</th> </tr> </thead> <tbody> <tr> <td>1 0 364 94</td> <td>13</td> <td>1</td> <td>-</td> </tr> <tr> <td>1 0 364 95</td> <td>13</td> <td>1</td> <td>300</td> </tr> <tr> <td>1 0 364 96</td> <td>28</td> <td>2</td> <td>400</td> </tr> <tr> <td>1 0 364 97</td> <td>28</td> <td>2</td> <td>500-1000</td> </tr> <tr> <td>1 0 364 98</td> <td>28</td> <td>2</td> <td>600-800-1200</td> </tr> </tbody> </table>	Bemenetek száma Ø5 - 14 (mm)	Bemenetek száma Ø14 - 24 (mm)	Tartalék bemenetek száma	Közvetlen felszerelés a kábelbevezetésre a következő szélességű szekrényeknél (mm)	1 0 364 94	13	1	-	1 0 364 95	13	1	300	1 0 364 96	28	2	400	1 0 364 97	28	2	500-1000	1 0 364 98	28	2	600-800-1200
Bemenetek száma Ø5 - 14 (mm)	Bemenetek száma Ø14 - 24 (mm)	Tartalék bemenetek száma	Közvetlen felszerelés a kábelbevezetésre a következő szélességű szekrényeknél (mm)																							
1 0 364 94	13	1	-																							
1 0 364 95	13	1	300																							
1 0 364 96	28	2	400																							
1 0 364 97	28	2	500-1000																							
1 0 364 98	28	2	600-800-1200																							
		Rögzítőkészlet Cabstop kábelbevezető lapokhoz sík felületre Két Cabstop kábelbevezető lap együttes beszereléséhez: kat. számok: 0 364 94 vagy 95 és 0 364 96 vagy 97 IP 55-ös védelmet megtartva																								

Atlantic fém elosztószekrény tartozékok (folytatás)



Elosztószekrények és tartozékaik kiválasztási táblázat **296-297. oldal**
Műszaki jellemzők **303. oldal**

Csom.	Kat. szám	Kábelbevezetők Atlantic szekrényekhez 600 - 800 mm szélesség															
1	0 329 46	IP43 kefécs kábelbevezető lap (kábel átvezetés 385 x 30 mm)															
		Védővezető															
		Földelő vezeték															
		<table border="1"> <thead> <tr> <th>Térfogat (mm³)</th> <th>Rögzítési távolság (mm)</th> <th>furatok átmérője (mm)</th> </tr> </thead> <tbody> <tr> <td>20</td> <td>6</td> <td>200</td> <td>8.5</td> </tr> <tr> <td>20</td> <td>16</td> <td>200</td> <td>8.5</td> </tr> <tr> <td>10</td> <td>30</td> <td>200</td> <td>8.5</td> </tr> </tbody> </table>	Térfogat (mm ³)	Rögzítési távolság (mm)	furatok átmérője (mm)	20	6	200	8.5	20	16	200	8.5	10	30	200	8.5
Térfogat (mm ³)	Rögzítési távolság (mm)	furatok átmérője (mm)															
20	6	200	8.5														
20	16	200	8.5														
10	30	200	8.5														
		Zöld/sárga vezeték															
20	0 363 95	6 200 6.5															
		Javítófesték															
1	0 365 97	Aeroszolos festék RAL 7035															
		Javító ecset Védelem nyújt a lap vágása után Korrózióálló festék															
10	0 365 91	RAL 7035 Más színek igény esetén															
10	0 395 99	Vízrel letörölhető toll Vízrel letörölhető toll ideiglenes jelölésre															
		180°-os csuklópántok															
		RAL 7016 Engedi az ajtó 180°-os nyitását fúrás nélkül, a meglévő pántok cseréjével A doboz IP-je megmarad															
1	0 367 32	2 pántos készlet Atlantic fém szekrényekhez vagy 2 ajtós szekrényekhez 600 mm-es magasságig															
1	0 367 33	2 ajtós szekrényekhez rendeljen 2 készletet 3 pántos készlet Atlantic fém szekrényekhez 1 vagy 2 ajtós szekrényekhez 700 mm-es magasságtól 2 ajtós szekrényekhez rendeljen 2 készletet															

Csom.	Kat. szám	Kiegészítők
		4 db csúszka a mélység állításához
1	0 367 43	250 mm mélységű szekrényekhez
1	0 367 44	300 mm mélységű szekrényekhez
1	0 367 45	400 mm mélységű szekrényekhez
		Rögzítőkampó fali szereléshez (4 db-os készlet)
1	0 364 01	300 kg terhelésig Vízszintes vagy függőleges szerelés Tetővel csak vízszintes szerelés lehetséges RAL 7035 Burkolattal felszerelve
1	0 364 04	300 kg terhelésig Vízszintes vagy függőleges szerelés Korrózióvédelemmel ellátva
5	0 367 35	Csatlakozó kampó sínhez M6 csavarral felszerelve (2 db) 15 mm mélységű szimmetrikus sín az ajtón lévő furatos szerelősínre csatlakoztatását teszi lehetővé

ATLANTIC

IP 66 FÉMSZEKRÉNYEK



KÖNNYEN
ALKALMAZHATÓ
IDŐJÁRÁSÁLLÓ
ROBOSZTUS



IDŐJÁRÁSÁLLÓ

- IP66 vagy IP55([2 ajtós szekrény] az IEC/EN 60529 szerint
- IK10 az IEC/EN 62262 szerint

FELÜLET

- A 80 µm érdesített poliészter bevonat kiváló ellenállást biztosít a korrózió és kemikáliák ellen.

AJTÓ

- Teli vagy üveges ajtók

Atlantic élelmiszeripari rozsdamentes acél elosztószekrények



0 352 36



Élelmiszeripari felhasználásra kialakított rozsdamentes acél ajtónyitó



0 352 36 + 0 364 11



0 364 11



0 364 10
Rozsdamentes acél fali távtartók



0 352 36 + 2 x 0 364 10

Kiválasztási táblázat: **296. oldal**

Higiénikus kialakítás: speciálisan az élelmiszeripar vagy egyéb, magas higiéniai követelményeket igénylő környezetek számára tervezve
Felület: csiszolt rozsdamentes acél
Lekerekített megfordítható ajtó, rozsdamentes acél zár 30°-al előre megdöntött tető az ajtóvédelem javításáért
Egy kulccsal szállítva
Atlantic és Atlantic rozsdamentes acél kiegészítőkkal felszerelhető (szekrényvilágítás készlet ...)

Csom. Kat. szám Szekrények - 304L rozsdamentes acél

Csom.	Kat. szám	IP 66 védelem az EN/IEC 60529 szabványnak megfelelően IK 10 az EN/IEC 62262 (EN 50102) szabványnak megfelelően Függőleges elrendezésű, 1 ajtós	Külső méretek/ Megfelelő szekrény	Súly (kg)
			Magasság (mm) Szélesség (mm) Mélység (mm)	
1	0 352 34		566/400 312/300 210/200	6.5
1	0 352 36		798/600 412/400 260/250	12.5
1	0 352 38		1031/800 612/600 310/300	27.4
1	0 352 39		1231/1000 812/800 310/300	39

Fali távtartók - 304L rozsdamentes acél

Csom.	Kat. szám	4 fali távtartóból álló készlet. Csavarokkal szállítva Akár 125 kg terhelhetőség Fal és szekrény közötti távolság: 75 mm Maximális távolság a fal és a szekrény között: 150 mm 2 készlet fali távtartó segítségével
1	0 364 10	

Állítható lábak - 304L rozsdamentes acél

Csom.	Kat. szám	4 lábból álló készlet. Csavarokkal szállítva akár 125 kg terhelhetőség Állítható magasság 120-tól 160 mm-ig Állítható dőlésszög 10°-ig
1	0 364 11	

Atlantic élelmiszeripari rozsdamentes acél elosztószekrények

Méretetek Szekrény

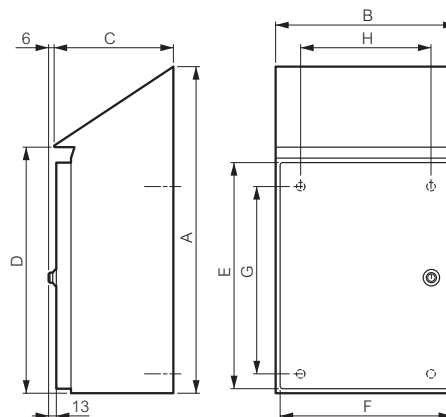

Kat. szám	Méretetek (mm)							
	Magasság A	Szélesség B	Mélység C	D	E	F	G	H
0 352 34	566	312	210 ⁽¹⁾	428	364	267	325	225
0 352 36	798	412	260 ⁽¹⁾	628	564	367	525	325
0 352 38	1031	612	310 ⁽¹⁾	828	764	566	725	525
0 352 39	1231	812	310 ⁽¹⁾	1028	964	766	925	725

1: +6 mm zárral felszerelt esetben

Ajtók

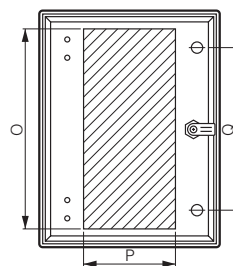

Kat. szám	Ajtó hasznos méretei			Zár helye
	O (mm)	P (mm)	Q (mm)	
0 352 34	330	150	-	
0 352 36	530	250	400	
0 352 38	730	450	600	
0 352 39	930	650	800	

Hasznos mélység

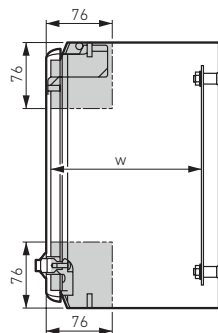

Szekrény mélysége (mm)	Szekrény hátulja W (mm)
200	179
250	229
300	279

Csuklópántok forgástartományja

Fali távtartók

Kat. szám 0 364 10

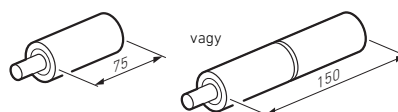

Állítható lábak

Kat. szám 0 364 11

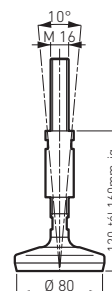

Atlantic fém elosztószekrények szerelőlappal

IP 55/IP 66 - IK 10 - Nema 4x - Nema 12

Hasznos méretek

Ajtók

2 ajtó

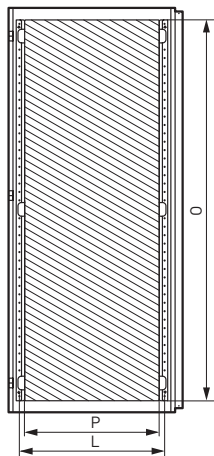

1 ajtó

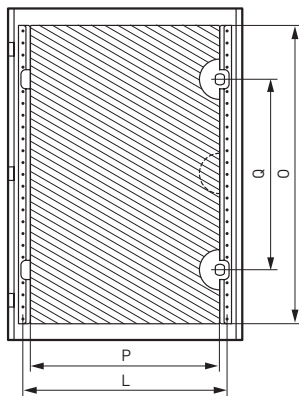

Kat. szám	Szekrények		Ajtó hasznos méretek		Zár elhelyezkedés Q (mm)	Furatos szerelősín távolsága L (mm)
	Magasság (mm)	Szélesség (mm)	Magasság O (mm)	Szélesség P (mm)		
0 369 10	300	200	251	148 ⁽¹⁾	(1)	(2)
0 369 17/12/27	400	300	351	248 ⁽¹⁾	(1)	(2)
0 369 13/18/28	500	400	451	300	(1)	330
0 369 19/26/29/36	600	400	551	300	350	330
0 369 20	600	500	551	400	350	430
0 369 21/30/40	700	500	651	400	400	430
0 369 25	500	400	451	300	(1)	330
0 369 31/37/41/44/47	800	600	751	500	500	530
0 369 32/38/48	1000	600	951	500	(1)	530
0 369 33/39/45/49	1000	800	951	700	(1)	730
0 369 42	1200	600	1151	500	(1)	530
0 369 43/46/56	1200	800	1151	700	(1)	730
0 369 50/60	1400	800	1351	700	(1)	730
0 369 51/55	300	300	251	248 ⁽¹⁾	(1)	(2)
0 369 57	400	400	351	348 ⁽¹⁾	(1)	(2)
0 369 59/62	500	500	451	400	(1)	430
0 369 64/72/74	600	600	551	500	350	530
0 369 68	800	800	751	700	500	730
0 369 11/75	300	400	251	348 ⁽¹⁾	(1)	(2)
0 369 76/77	400	600	351	500	(1)	530
0 369 78	600	800	551	300 x 2	(1)	330
0 369 79	600	1000	551	400 x 2	(1)	430
0 369 80	800	1000	751	400 x 2	(1)	430
0 369 81	1000	1200	951	500 x 2	(1)	530

1: Középen elhelyezkedő zár

2: Furatos szerelősín nélkül

3: 12 mm-et a szélétől «Legrand» emblémával ellátva

Hasznos mélység

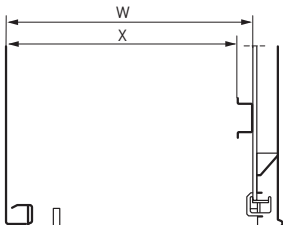

Szekrények Mélység (mm)	A szekrény hátulja	
	W (mm)	X (mm)
160	140	125
200	180	165
250	230	215
300	280	265
400	380	365

Csúszkák beállítása (opcionális)

Kat. szám 0 367 45 400 mm mélységű szekrényhez

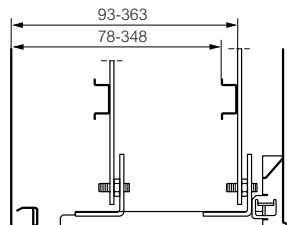

Kábelbevezetők

Szekrények
800 mm szélesség alatt

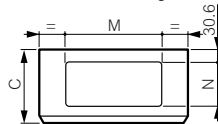

Szekrények
1000 mm szélesség felett

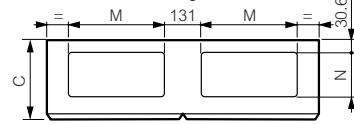

Szekrény (mm)		Kábelbevezetők mérete (mm)		
Szélesség	Mélység	C	M	N
200	160	170	-	-
300	160	170	-	-
400	160	170	-	-
300	200	210	169	115
400	200	210	269	115
400	250	260	269	115
500	200	210	269	115
600	200	210	269	115
500	250	260	369	150
500	300	310	369	150
600	250	260	469	150
600	300	310	469	150
600	400	410	469	150
800	250	260	469	150
800	300	310	469	150
800	400	410	469	150
1000	300	310	369	150
1200	300	310	469	150

Magasítókeretek

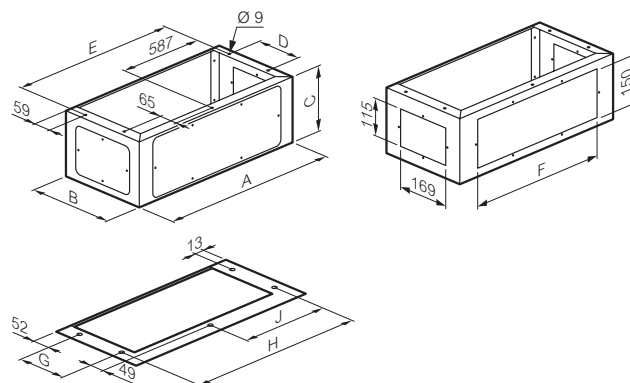

Kat. szám	Szekrények Szé x Mé (mm)	A	B	C	D	E	F	G	H	J
0 363 00	600 x 300	600	280	200	150	574	469	150	542	271
0 363 01	800 x 300	800	280	200	150	774	469	150	742	371

Rögzítési pontok a tetőn

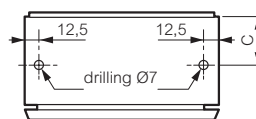

Kat. szám	C (mm)
0 365 51/52/67/69	100
0 365 53/54/64	125
0 365 56/57	150

15 mm-es szimmetrikus sín L ajtóra szerelése kat. szám 0 367 35 segítségével

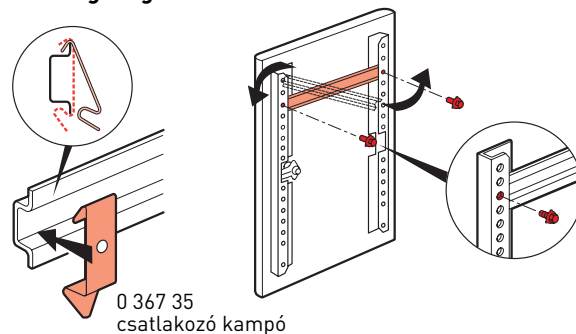

0 367 35
csatlakozó kampó

Atlantic fém elosztószekrények szerelőlapja (folytatás)

IP 55/IP 66 - IK 10 - Nema 4x - Nema 12

Hasznos méretek

Rögzítés

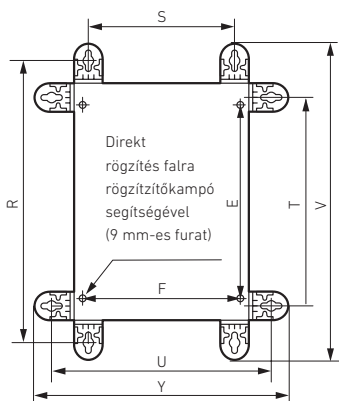

Kat. szám 0 364 01

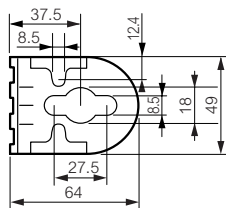

Kat. szám 0 364 04

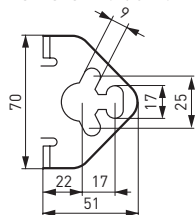

Cabstop kábelbevezető lapok

- Húzószilárdság: maximum 15 kg
- Működési hőmérséklet: - 20 °C és + 65 °C között
- Izzó vezetékkel szembeni ellenállás: 750 °C az IEC EN 60695-2-11 szabványnak megfelelően

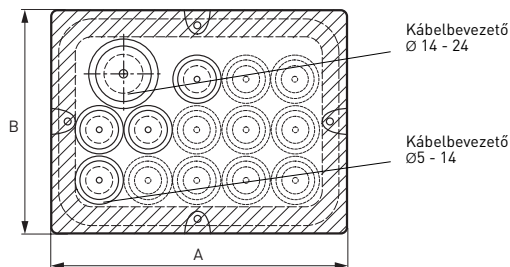

Méretetek

Kat. szám 0 364 94

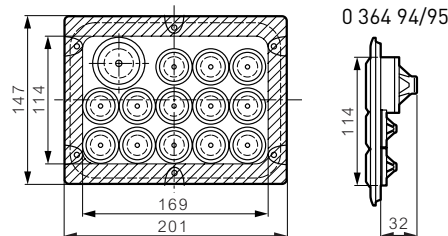

Kat. szám 0 364 95

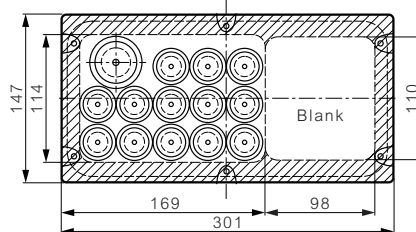

Kat. szám 0 364 96

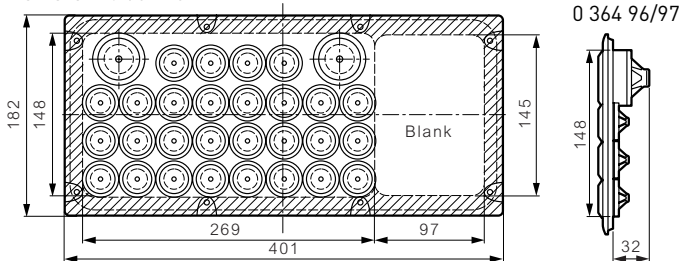

Kat. szám 0 364 97

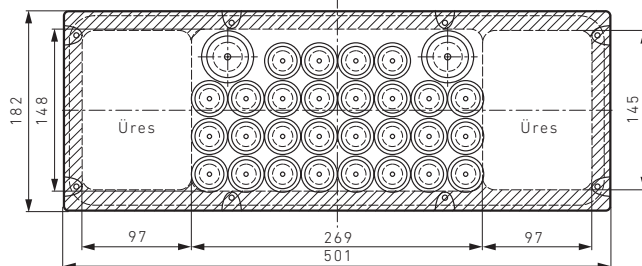

Szekrények	H	W	R	S ⁽¹⁾	Függőleges rögzítési pontok E (mm)	Vízszintes rögzítési pontok T ⁽¹⁾ (mm)	U (mm)	F (mm)	Teljes 0 364 01 V (mm)	Y (mm)	Teljes 0 364 04 V (mm)	Y (mm)
300	200	375	150	225	250	275	169	430	330	402	302	
300	300	375	250	225	250	375	269	430	430	402	402	
300	400	375	350	225	250	475	369	430	530	402	502	
400	300	475	250	325	350	375	269	530	430	502	402	
400	400	475	350	325	350	475	369	530	530	502	502	
400	600	475	550	325	350	675	569	530	730	502	702	
500	400	575	350	425	450	475	369	630	530	602	502	
500	500	575	450	425	450	575	469	630	630	602	602	
600	400	675	350	525	550	475	369	730	530	702	502	
600	500	675	450	525	550	575	469	730	630	702	602	
600	600	675	550	525	550	675	569	730	730	702	702	
600	800	675	750	525	550	875	769	730	930	702	902	
600	1000	675	950	525	550	1075	969	730	1130	702	1102	
700	500	775	450	625	650	575	469	830	630	802	602	
800	600	875	550	725	750	675	569	930	730	902	702	
800	800	875	750	725	750	875	769	930	930	902	902	
800	1000	875	950	725	750	1075	969	930	1130	902	1102	
1000	600	1075	550	925	950	675	569	1130	730	1102	702	
1000	800	1075	750	925	950	875	769	1130	930	1102	902	
1000	1200	1075	1150	925	950	1275	1169	1130	1330	1102	1302	
1200	800	1275	750	1125	1150	875	769	1330	930	1302	902	
1400	800	1475	750	1325	1350	875	769	1530	930	1502	902	

Ugyanazok a rögzítési pontok kat. szám 0 364 01 és 0 364 04 esetében

Összeszerelő készlet Cabstop kábelbevezető lapok sík felületre történő szereléséhez

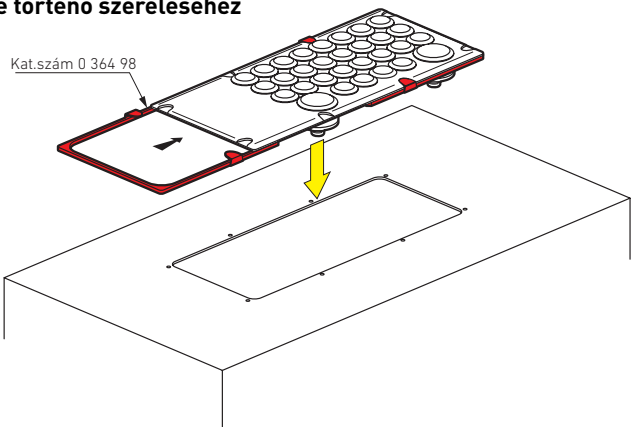

Marina elosztószekrények

poliészter - IP 66 - IK 10



0 362 56



0 362 76

Elosztószekrények és tartozékaik kiválasztási táblázat **296-297. oldal**
Műszaki jellemzők **301. oldal**

IP 66 az IEC EN 60529 szabványnak megfelelően
LCIE 60059283-560528 számú biztonsági jóváhagyással rendelkezik
IK10 az IEC EN 62262 (EN 50102) szabványnak megfelelően
II. érintésvédelmi osztály (az EN 61439-1 szabvány szerint teljesen szigetelt berendezések és az UTE C15-712-1 szerinti fotovoltaiikus rendszerekhez létrehozásához)

Üvegszál erősítésű poliészter
Önkioltó 960 °C-ig az IEC EN 60695-2-11 szabványnak megfelelően
Korróziós környezeti hatásokhoz és különböző időjárási kondíciókhoz igazítva (részletes műszaki leírás az e-katalógusban található)
Megfordítható és 180°-ban nyitható ajtók (kivéve kat. szám: 0 362 50)
Rozsdamentes acél pántok (kivéve kat. szám: 0 362 50)
2 dupla hengerezár (1 zár a 0 362 50 kat. számú szekrényekhez)
-A tartozékok közvetlenül a szekrények aljára rögzíthetők (csavarokkal szállítva)

Lehetőség van 500 x 400 x 200 mm-es, vagy annál nagyobb szekrények esetén, kisebb szerelőlap és/vagy kalapsín felszerelésére a közbenső tartókkal

Állítható mélység a 400 mm magas x 300 mm széles vagy ennél nagyobb szekrények esetén 0 362 42 kat. számú mélységállító készlettel.

Atlantic kiegészítővel felszerelhető

Csom. Kat.szám Szekrények tömör ajtóval – RAL 7035

Csom.	Kat.szám	Külső méretek (mm) mag. x szél. x mély	Megfelelő fém elosztószekrény mérete mag. x szél. x mély.
1	0 362 50	300 x 220 x 160	300 x 200 x 160
1	0 362 51	400 x 300 x 206	400 x 300 x 200
1	0 362 52	500 x 400 x 206	500 x 400 x 200
1	0 362 55	610 x 400 x 257	600 x 400 x 250
1	0 362 56	720 x 510 x 250	700 x 500 x 250
1	0 362 61	820 x 610 x 300	800 x 600 x 300
1	0 362 63	1020 x 810 x 300	1000 x 800 x 300
1	0 362 64	1220 x 810 x 300	1200 x 800 x 300

Szekrények üvegajtóval – RAL 7035

Csom.	Kat.szám	Külső méretek (mm) mag. x szél. x mély	Ablakméret (mm) mag. x szél. x mély
1	0 362 71	400 x 300 x 206	235 x 145
1	0 362 72	500 x 400 x 206	335 x 245
1	0 362 75	610 x 400 x 257	463 x 245
1	0 362 76	720 x 510 x 250	570 x 272
1	0 362 81	820 x 610 x 300	672 x 372
1	0 362 83	1020 x 810 x 300	770 x 495
1	0 362 84	1220 x 810 x 300	970 x 495

MARINA SZEKRÉNYEK ÉS DOBOZOK



Szekrények mindenféle korrozív környezet közé

Üvegszál erősítésű poliészterből tervezve, melynek köszönhetően ezek a szekrények kifejezetten alkalmasak korrozív környezetben történő alkalmazáshoz, használhatók petrokémiai, élelmiszer-feldolgozó ipari területeken emellett kiváló UV sugárzással szembeni ellenállást biztosítanak.



Marina nagyobb szekrények (307. oldal)



Marina kisebb szekrények (305. oldal)

FEDEZZE FEL A TERMÉKCSALÁDOT

Üvegszál erősítésű poliészter szekrények

IP 66 - IK 10

II. érintésvédelmi osztály
(tökéletesen szigetelt összeállítások)

Szekrények tömör vagy üvegezett ajtóval, összesen 11 méretben, 300 x 220 x 160 mm-től 1800 x 800 x 400 mm-ig

A tartozékok közvetlenül a szekrények hátuljára rögzíthetők a kiegészítők teljes választékának köszönhetően

Marina elosztószekrény tartozékok



0 362 63 magasítókerettel kat. szám 0 362 92 és tetővel kat. szám 0 362 95



0 362 56 szekrény, 0 364 36 lábakon, 0 364 39 borulásgátló talppal



0 364 09



0 364 98



0 362 42



0 362 44



Példa két db. kat. szám 0 362 61 szekrény összeszerelésére a következő kiegészítők segítségével:
 - rögzítőfül kat. szám 0 364 09
 - belső ajtó kat. szám 0 363 63 (284. oldal)
 - Cabstop kábelbevezető lemez+készlet 0 364 98 (267. oldal)
 - sorolókészlet kat. szám 0 362 44
 - mélységállító készlet kat. szám 0 362 42

Elosztószekrények és tartozékaik kiválasztási táblázat **296-297. oldal**
 Műszaki jellemzők **309. oldal**

Csom.	Kat.szám	Magasítókeretek RAL 7035
1	0 362 91	Magasság 170 mm
1	0 362 92	Első és hátsó csavarozható ajtó
		Lehetőség van 2 magasítókeret összesorolására
		Kat. szám 0 362 61/81 szekrényekhez
		Kat. szám 0 362 61/64/83/84 szekrényekhez
		Tetők RAL 7035
1	0 362 93	Kat. szám 0 362 56/76 szekrényekhez
1	0 362 94	Kat. szám 0 362 61/81 szekrényekhez
1	0 362 95	Kat. szám 0 362 61/64/83/84 szekrényekhez
		Rögzítési tartozékok
		IP66
		Rögzítőfül
1	0 364 08	4 darabos készlet, csavarokkal szállítva
1	0 364 09	300 mm magas szekrényekhez. 100 kg terhelésig
		400 és 1200 mm magas szekrényekhez.
		150 kg terhelésig.
10	0 362 40	Rögzítő anya fali rögzítéshez
		M8 400 mm vagy annál magasabb szekrényekhez
		Szerelés a szekrény hátuljára
		Álvány
		2 lábból és 2 talpból álló állvány szekrények
		magasabbra helyezéséhez
		Csavarral szállítva
		Galvanizált acél
		Megfelel az EN 50125-3 szabványnak
		Atláncit, rozsdamentes Atlantic és Marina
		szekrényekhez
1	0 364 36	Lábak 400 - 800 mm magas szekrényekhez
1	0 364 37	Lábak 1000 - 1200 mm magas szekrényekhez
1	0 364 39	Borulásgátló talpak
		Lehetőség görgő használatára kat. szám 0 464 38
1	0 464 83	Görgő kat. szám 0 364 39 talphoz
		Szerelőkészlet függőleges/vízszintes oszlopra szereléshez
		Atlantic, Atlantic rozsdamentes acél és Marina
		szekrényekhez és P17 Tempra csatlakozójelzőkhez
		(372. oldal)
		A szerelőkészlet jellemzői:
		- szekrény/oszlop távolság = 30 mm
		- szalag meghúzója a 0 364 45 kat. számú szerszámmal
		Terhelhetőség: 300 kg
		A készlet áll:
		- 2 tűzihorgonyzott acél rögzítő rúdból
		- 2 rozsdamentes acélszalagból, hossz: 1200 mm
		beépített akasztóval
		- csavarokból
1	0 364 46	0 364 46 300 mm széles szekrényekhez
1	0 364 47	0 364 47 400 mm széles szekrényekhez
1	0 364 48	0 364 48 500 mm széles szekrényekhez
1	0 364 49	0 364 49 600 mm széles szekrényekhez
		Húzó-vágó szerszám
1	0 364 45	A rögzítőszalag megfeszítésére és vágására
		Szerszámosládában szállítva

Csom.	Kat.szám	Kiegészítők
1	0 362 42	Mélységállító készlet 200 mm-nél mélyebb szekrények esetében szerelőlapoz vagy tartóbordához (281. oldal)
10	0 394 49	4 fülből álló készlet, csavarral szállítva 45°-ban megdöntött csavaros tartó
		2 darabos készlet, alkalmas kalapsínek 45°-os rögzítésére, 4 db M6 csavarral, anyával és alátétrel szállítva
1	0 364 98	Készlet Cabstop kábelbevezető szerelőlapra rögzítéséhez
		Lehetővé teszi 2 Cabstop kábelbevezető felszerelését: kat. szám 0 364 94 vagy 95 és 0 364 96 vagy 97
1	0 362 44	IP55
		Sorolókészlet (függőleges vagy vízszintes) 500 mm-nél magasabb szekrényekhez, amely tartalmaz:
		- 1 keretet a kábelek átvitelére és a vízmentesség megtartására
		- 2 összekötő elemet a rögzítőfülek rögzítésére (a kat. szám 0 364 09 rögzítőfület külön kell megrendelni)
1	0 365 13	Rozsdamentes acél lakatoló kiegészítő 400 mm vagy annál magasabb szekrényekhez
		Alkalmas maximum 3 db 6 mm átmérőjű lakat fogadására

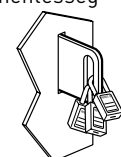
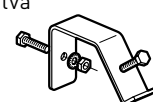
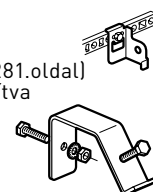

Marina elosztószekrények rögzítési kiegészítői - telepítési elv

Marina elosztószekrények poliészter - IP 66 - IK 10

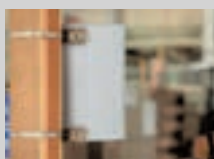

Marina szekrény függőleges oszlopra szerelve 0 364 48 kat. számú szerelőkészlettel



Atlantic szekrény vízszintes oszlopra szerelve 0 364 48 kat. számú szerelőkészlettel



0 364 45



0 362 85



0 362 86 kat. számú szekrény 0 362 96 kat. számú magasítókerettel
0 363 67 kat. számú belső ajtó és 0 362 97 kat. számú tető



Műszaki jellemzők **(309. oldal)**

Vízszintes vagy függőleges rögzítés oszlopon

Magasság x Szélesség (mm)	Atlantic		Marina	
300 x 300	0 364 46	0 364 46	-	-
400 x 300	0 364 46	0 364 47	0 364 46	0 364 47
300 x 400	0 364 47	0 364 46	-	-
400 x 400	0 364 47	0 364 47	-	-
500 x 400	0 364 47	0 364 48	0 364 47	0 364 48
600 x 400	0 364 47	0 364 49	0 364 47	0 364 49
500 x 500	0 364 48	0 364 48	-	-
700 x 500	0 364 48	-	0 364 48	-
400 x 600	0 364 49	0 364 47	-	-
600 x 600	0 364 49	0 364 49	-	-
800 x 600	0 364 49	-	0 364 49	-
1000 x 600	0 364 49	-	-	-
600 x 800	-	0 364 49	-	-
600 x 1000	-	0 364 49	-	-

IP 66 védelem az IEC EN 60529 szabványnak megfelelően
LCIE 60059283-560528 számú biztonsági jóváhagyással rendelkezik
IK 10 védelemmel az EN 62262 (EN 50102) szabványnak megfelelően
II. érintésvédelmi osztály (teljesen szigetelt szerelvények létrehozására az EN 61439-1 szabványnak megfelelően)
Üvegszál erősítésű poliészter
Önkioltó 960 °C-ig az IEC EN 60695-2-11 szabványnak megfelelően
Korrozív környezethez igazítva
Rögzítőkészlettel szállítva szerelőlapokhoz vagy tartókhoz
Eszközök mélységének állíthatósága
Alsó kábelbevezető lappal felszerelve
Megfordítható ajtó furatos szerelősínnel
3 ponton záró szerkezet 2433A zárbetéttel (más zárbetét igény esetén keresse Legrand kapcsolattartóját)
Rozsdamentes acél csuklópántok és tengelyek

Csom.	Kat.szám	Szekrények RAL 7035		Megfőlő fém elosztószekrény szekrény mérete (mm)
		Magasság x Szélesség x Mélység		Magasság x Szélesség x Mélység
1	0 362 85	1460 x 800 x 463		1400 x 800 x 400
1	0 362 86	1660 x 800 x 463		1600 x 800 x 400
1	0 362 87	1860 x 800 x 463		1800 x 800 x 400
		Magasítókeret RAL 7035		
		Magasság 170 mm		
		Első és hátsó csavarozható ajtó		
1	0 362 96	Lehetőség 2 magasítókeret egyidejű használatára		
		800 mm széles x 400 mm mély szekrényekhez		
		Tető RAL 7035		
1	0 362 97	800 széles x 400 mm mély szekrényekhez		

Marina elosztószekrény tartozékok

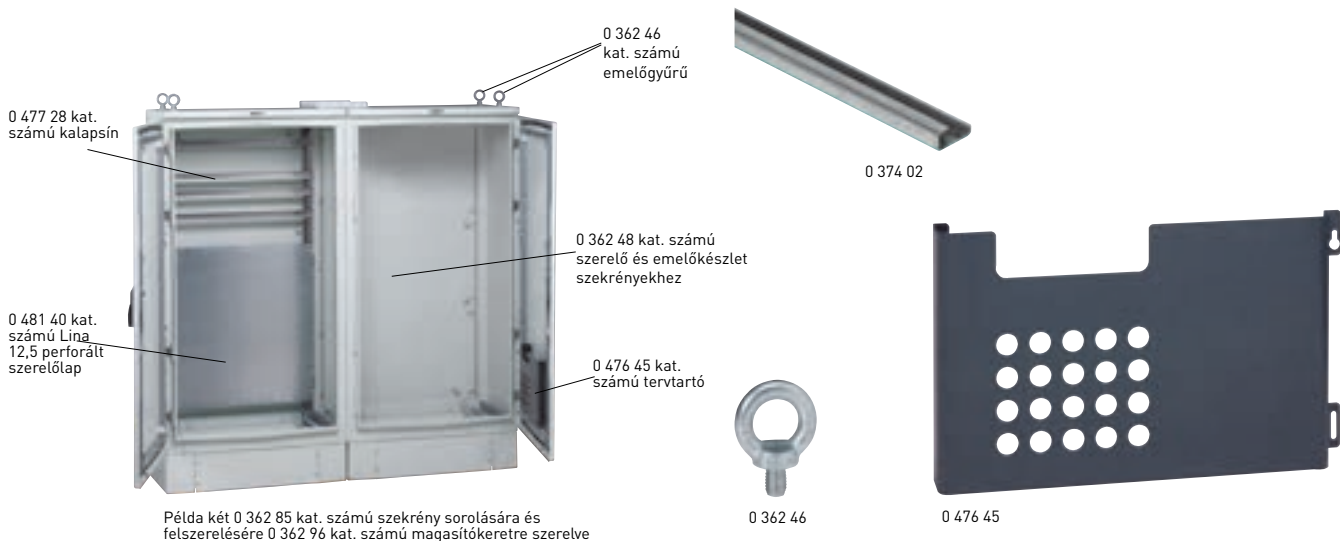

Példa két 0 362 85 kat. számú szekrény sorolására és felszerelésére 0 362 96 kat. számú magasztókeretre szerelve

Csom.	Kat.szám	Tartozékok															
		Tömör szerelőlapok Galvanizált acél. Előre megjelölt, 100 mm Megengedett terhelés: 200 kg/m ²															
		<table border="1"> <thead> <tr> <th>Szekrények</th> <th>Magasság x Szélesség (mm)</th> <th>Nettó súly (kg)</th> </tr> </thead> <tbody> <tr> <td>1</td> <td>0 349 59 1400 x 800</td> <td>27</td> </tr> <tr> <td>1</td> <td>0 349 50 1600 x 800</td> <td>30.5</td> </tr> <tr> <td>1</td> <td>0 344 18 1800 x 800</td> <td>34</td> </tr> </tbody> </table>	Szekrények	Magasság x Szélesség (mm)	Nettó súly (kg)	1	0 349 59 1400 x 800	27	1	0 349 50 1600 x 800	30.5	1	0 344 18 1800 x 800	34			
Szekrények	Magasság x Szélesség (mm)	Nettó súly (kg)															
1	0 349 59 1400 x 800	27															
1	0 349 50 1600 x 800	30.5															
1	0 344 18 1800 x 800	34															
		Lina 12,5 perforált szerelőlapok Galvanizált acél Jelöletlen furatokkal ellátva a tartozékok rögzítéséhez. Furatok: -6,5 mm átmérőjű furatok műanyag szegecsekhez kat. szám 0 366 44 -3,3 mm átmérőjű furatok a csavarral ellátott tartozékok rögzítéséhez kat. szám 0 347 45 0 481 40/43 kat. számú szerelőlap rögzítéséhez alkalmazzon Lina 25-höz tartozó tartót (281. oldal) 0 364 08 kat. számú rögzítőfül segítségével közvetlenül a szekrény hátuljára szerelhető (1400 mm magas szekrények) Megengedett terhelés: 150 kg/m ²															
		<table border="1"> <thead> <tr> <th>Szerelőlapok</th> <th>Magasság x Szélesség (mm)</th> <th>Nettó súly (kg)</th> </tr> </thead> <tbody> <tr> <td>1</td> <td>0 481 40 800 x 800</td> <td>5.9</td> </tr> <tr> <td>1</td> <td>0 481 43 1000 x 800</td> <td>7.6</td> </tr> <tr> <td>1</td> <td>0 346 08 1400 x 800</td> <td>14.6</td> </tr> </tbody> </table>	Szerelőlapok	Magasság x Szélesség (mm)	Nettó súly (kg)	1	0 481 40 800 x 800	5.9	1	0 481 43 1000 x 800	7.6	1	0 346 08 1400 x 800	14.6			
Szerelőlapok	Magasság x Szélesség (mm)	Nettó súly (kg)															
1	0 481 40 800 x 800	5.9															
1	0 481 43 1000 x 800	7.6															
1	0 346 08 1400 x 800	14.6															
		Lina 25 perforált szerelőlapok Horganyzott (cinkbevont) acél Szekcionált függőleges tartókra szereléshez (kivéve 0 346 09) Megengedett terhelhetőség: 50 kg/m ²															
		<table border="1"> <thead> <tr> <th>Szerelőlapok</th> <th>Magasság x Szélesség (mm)</th> <th>Nettó súly (kg)</th> </tr> </thead> <tbody> <tr> <td>1</td> <td>0 474 90 800 x 800</td> <td>3.9</td> </tr> <tr> <td>1</td> <td>0 474 95 1000 x 800</td> <td>5</td> </tr> <tr> <td>1</td> <td>0 346 09 1400 x 800</td> <td>6.7</td> </tr> </tbody> </table>	Szerelőlapok	Magasság x Szélesség (mm)	Nettó súly (kg)	1	0 474 90 800 x 800	3.9	1	0 474 95 1000 x 800	5	1	0 346 09 1400 x 800	6.7			
Szerelőlapok	Magasság x Szélesség (mm)	Nettó súly (kg)															
1	0 474 90 800 x 800	3.9															
1	0 474 95 1000 x 800	5															
1	0 346 09 1400 x 800	6.7															
		Belső ajtók RAL 7035 IP xxB védelemmel rendelkező acél. Texturált poliészterrel bevont acél Dupla hengerzár. További zárok és kiegészítők: 286. oldal A szekrényajtó és a belső ajtó közötti távolság 78 mm Jobbra és balra nyitható, fogantyú mellékelve															
		<table border="1"> <thead> <tr> <th>Szekrények</th> <th>Ajtó méretei (mm)</th> <th>Ajtó hasznos méretei (mm)</th> </tr> <tr> <th>Magasság x Szélesség (mm)</th> <th>Magasság x Szélesség</th> <th>Magasság x Szélesség</th> </tr> </thead> <tbody> <tr> <td>1</td> <td>0 363 66 1400 x 800</td> <td>1280 x 675 1200 x 580</td> </tr> <tr> <td>1</td> <td>0 363 67 1600 x 800</td> <td>1480 x 675 1400 x 580</td> </tr> <tr> <td>1</td> <td>0 363 68 1800 x 800</td> <td>1680 x 675 1600 x 580</td> </tr> </tbody> </table>	Szekrények	Ajtó méretei (mm)	Ajtó hasznos méretei (mm)	Magasság x Szélesség (mm)	Magasság x Szélesség	Magasság x Szélesség	1	0 363 66 1400 x 800	1280 x 675 1200 x 580	1	0 363 67 1600 x 800	1480 x 675 1400 x 580	1	0 363 68 1800 x 800	1680 x 675 1600 x 580
Szekrények	Ajtó méretei (mm)	Ajtó hasznos méretei (mm)															
Magasság x Szélesség (mm)	Magasság x Szélesség	Magasság x Szélesség															
1	0 363 66 1400 x 800	1280 x 675 1200 x 580															
1	0 363 67 1600 x 800	1480 x 675 1400 x 580															
1	0 363 68 1800 x 800	1680 x 675 1600 x 580															

Csom.	Kat.szám	Csavarok						
500	0 366 44	6 mm átmérőjű erősített műanyag szegecs, 6,5 mm átmérőjű furathoz						
100	0 347 45	4,8 x 16 mm-es önmetsző csavar 3,3 mm átmérőjű furathoz						
200	0 347 50	Csavarsapka 0 347 45 kat. számú csavar szigeteléséhez kábelcsatornáknban						
		Szekcionált függőleges tartók Lina 25 kalapsínhez, C profilú sínhez és Lina 12,5 vagy Lina 25 perforált szerelőlapokhoz 2 galvanizált acél tartóból álló készlet						
1	0 363 92	<table border="1"> <thead> <tr> <th>Szekrények</th> <th>Magasság (mm)</th> <th>Hossz (mm)</th> </tr> </thead> <tbody> <tr> <td>1</td> <td>1800</td> <td>1684</td> </tr> </tbody> </table>	Szekrények	Magasság (mm)	Hossz (mm)	1	1800	1684
Szekrények	Magasság (mm)	Hossz (mm)						
1	1800	1684						
		Sínek Lina 25 kalapsín Galvanizált acél 800 mm széles szekrényekhez ┌ 0 477 28 15 mm mély kalapsín						
5	0 477 28							
10	0 374 02	└ 0 374 02 EN 60715						
		Kiegészítők emeléshez						
1	0 362 46	0 362 48 M14 emelőgyűrűk 4 gyűrűből álló készlet, max. 500kg/m3 Takarólemezekkel együtt szállítva						
1	0 362 48	Takaró- és emelőkészlet szekrényekhez: -2 emelőgyűrű -csavarok -vízálló tömítés 500 kg/m3 emeléshez rendeljen külön egy 0 362 46 kat. számú, 4 gyűrűből álló készletet						
		Fém tervtartó RAL 7012, 800 mm széles ajtón rögzítve Belső méretek: Szé. 425 x Ma. 275 x Mé. 50 mm						
1	0 476 45							

Marina elosztószekrények, tartozékok és kiegészítők

poliészter - IP66 - IK10

Külső méretek, tömegek és hasznos méretek

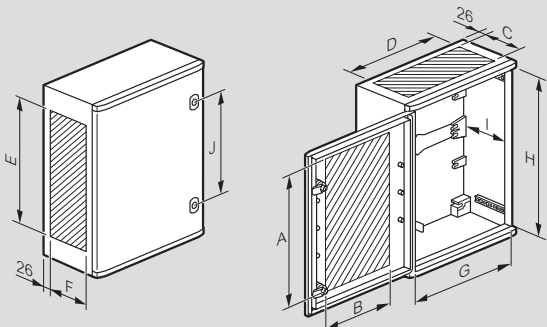

Ajtó hasznos méret kat. szám 0 362 50

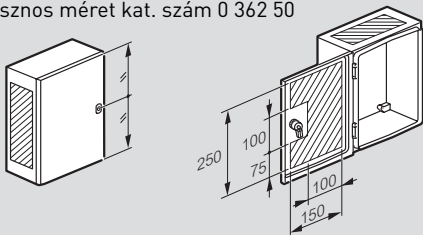

Kat. szám	Hasznos méret (mm)										Súly (kg)	Súly üveges ajtóval (kg)
	A ⁽¹⁾	B ⁽¹⁾	C	D	E	F	G	H	I max	J		
0 362 50	250	150	105	195	250	115	194	280	-	-	1.75	-
0 362 51/71	300	180	130	250	260	150	260	350	178	200	3.7	4
0 362 52/72	400	280	130	350	360	150	360	450	178	300	5.1	5,6
0 362 55/75	500	280	180	350	460	180	360	560	225	400	6.4	7
0 362 56/76	600	340	170	400	560	170	460	662	211	400	11.2	12,3
0 362 61/81	700	440	220	500	660	230	560	762	261	500	15.2	16,7
0 362 63/83	900	600	220	700	860	230	760	962	261	580	21.8	23,9
0 362 64/84	1100	600	220	700	1060	230	760	1162	261	700	25	27,5

1: Kivéve üvegajtó esetében

Tartozékok rögzítése a szekrényben

Kat. szám	A (mm)	B (mm)	C (mm)	D (mm)	E ⁽¹⁾ (mm)	F (mm)
0 362 50	263	163	-	-	-	-
0 362 51/71	325	225	125	225	102,5	228,5
0 362 52/72	425	325	225	325	87,5	228,5
0 362 55/75	525	325	325	325	95	328,5
0 362 56/76	625	425	425	425	100	428,5
0 362 61/81	725	525	525	525	100	528,5
0 362 63/83	925	725	725	725	100	728,5
0 362 64/84	1125	725	925	725	100	728,5

2 rögzítőfül kat. szám 0 362 50 szekrény esetén

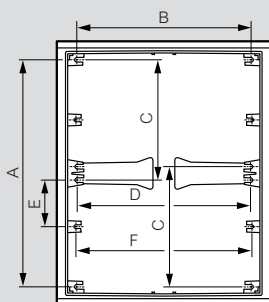

Szerelőlap rögzítése

Szekrény Kat. szám	Szerelőlap méret (mm)	Tömör szerelőlap kat. szám
0 362 52/72	300 x 400	0 360 51
0 362 55/75	400 x 400	0 360 70
0 362 56/76	500 x 500	0 360 71
0 362 61/81	600 x 600	0 360 57
0 362 63/83	800 x 800	0 360 60
0 362 64/84	1000 x 800	0 360 61



Készülékek állíthatósága (opcionális)

Kat. szám	Szerelőlap (mm)		Sínre 2 (mm)	
	A max.	A min. (Kat. szám 0 362 42)	B max.	B min. (Kat. szám 0 362 42 ⁽¹⁾)
0 362 50	135	-	-	-
0 362 51/71	170	70	155	55
0 362 52/72	170	70	155	55
0 362 55/75	220	70	205	55
0 362 56/76	220	70	205	55
0 362 61/81	270	70	255	55
0 362 63/83	270	70	255	55
0 362 64/84	270	70	255	55

1: kat. szám 0 362 42 mélységállító készlet segítségével

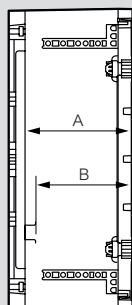

Magasítókeretek és tetők

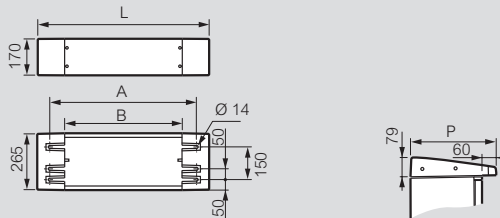

Magasítókeret kat. szám	L (mm)	A (mm)	B (mm)	Súly (kg)
0 362 91	590	480	344	4.8
0 362 92	790	680	544	5.4

Tető kat. szám	Szélesség (mm)	D (mm)	Súly (kg)
0 362 93	510	310	1
0 362 94	612	360	1.3
0 362 95	812	360	1.7

Azonos rögzítési távolság a rögzítőkeret alsó és a szekrény felőli oldalán

Rögzítőfül

Kat. szám 0 364 09

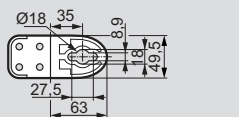

Kat. szám 0 364 08

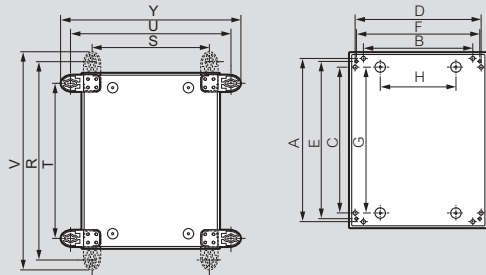
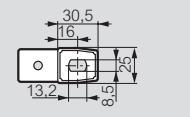

Kat. szám	Kat. szám 0 364 36 láb rögzítése (mm)		Kat. szám 0 364 37 láb rögzítése (mm)		Rögzítés a szekrény hátoldala segítségével (mm)		Függőleges rögzítés rögzítőfülekkel (mm)			Vízszintes rögzítés rögzítőfülekkel (mm)		
	A	B	E	F	G	H	R	S	V	T	U	Y
0 362 50 ⁽¹⁾⁽²⁾	-	-	-	-	220	150	330	190	359	270	250	279
0 362 51/71	364	218	358	259	325	120	470	241	525	341	370	425
0 362 52/72	464	318	458	359	425	220	570	341	625	441	470	525
0 362 55/75	574	318	558	358	525	220	680	341	735	551	470	525
0 362 56/76	683	427	664	468	600	200	789	441	844	641	579	634
0 362 61/81	781	525	764	568	700	300	887	548	942	758	677	732
0 362 63/83	981	725	964	768	900	500	1087	748	1142	958	877	932
0 362 64/84	1181	725	1164	768	1100	500	1287	748	1342	1158	877	932

1: Kat. szám 0 364 08 rögzítőfülrel

2: S és T méretek jelentik a rögzítési pontok távolságát

Állvány

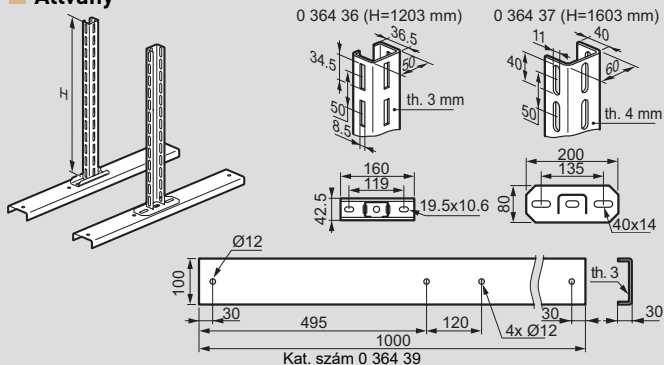

Sorolókészlet kat. szám 0 362 44

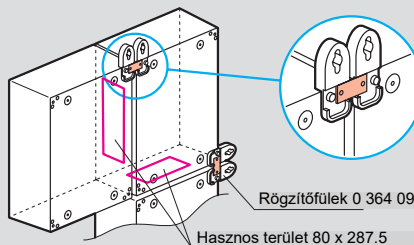

Rögzítőfül 0 364 09
Hasznos terület 80 x 287,5

Marina elosztószekrények

poliészter - IP 66 - IK 10 (folytatás)

Méretetek, súly és hasznos méretek

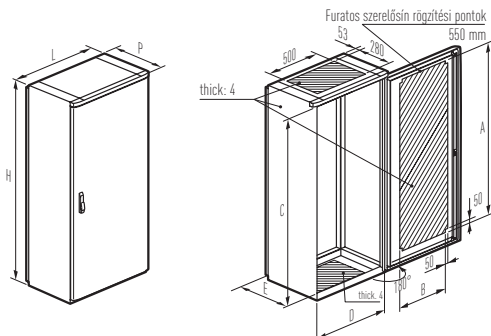

Kat. szám	Méretek Ma x Szé x Mé (mm)	Súly (kg)	Hasznos terület (mm)				E ¹²⁾
			A	B	C	D	
0 362 85	1460 x 800 x 463 ¹¹⁾	49	1230	530	1300	700	380
0 362 86	1660 x 800 x 463 ¹¹⁾	53	1430	530	1500	700	380
0 362 87	1860 x 800 x 463 ¹¹⁾	57	1630	530	1700	700	380

1: 487 fogantyúval
2: Hasznos mélység

Eszközök beállítása szekrényekben

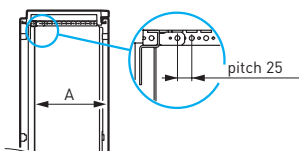

Tömör szerelőlap (mm)		Furatos szerelőlap (mm)		Készülékrogzító keretek kalap-sínnel (mm)	
A max	A min	A max	A min	A max	A min
379	109	357	88	351	82

0 362 96 kat. számú magasítókeret

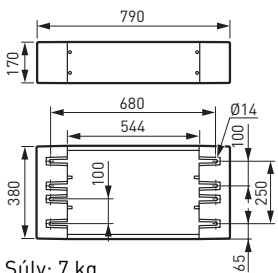

Súly: 7 kg

0 362 97 kat. számú tető

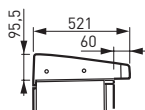

Szélesség: 794 mm
Súly: 2,5 kg

Lina 12,5 és Lina 25 perforált szerelőlapok

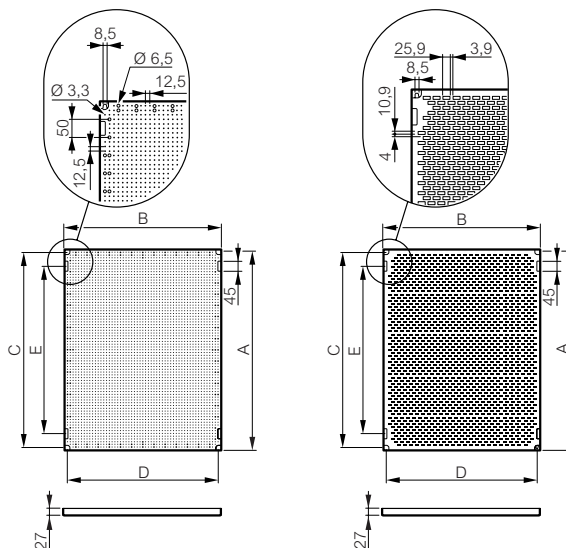

Szekrények mérete Magasság x Szélesség (mm)	Lina 12,5 és Lina 25 perforált szerelőlapok					
	A	B	C	D	E	H. mére-tek (dm ²)
800 x 800	703	703	675	675	550	49
1000 x 1000	903	903	875	875	750	82

0 363 90/91/92 kat. számú szekcionált tartók

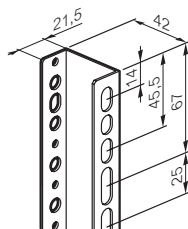

Javasolt emelési eljárás 4x500 kg heveder és 4 emelőgyűrű

A } 120° → 250 kg
90° → 300 kg
60° → 300 kg

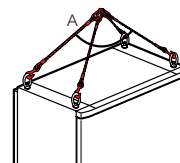

Szerelő- és emelőkészlet kat. szám 0 362 48 és emelő készlet kat szám 0 362 46

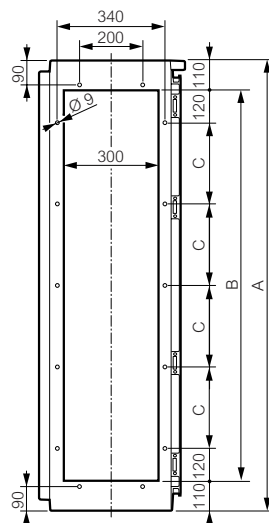

A } 120° → 500 kg
90° → 600 kg
60° → 600 kg

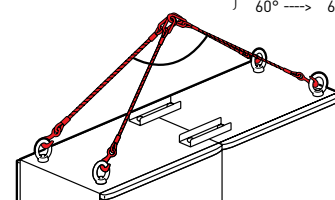

A } 90° → 800 kg
60° → 900 kg

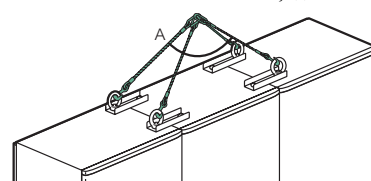

Szekrények kat. száma	Szekrények méretei (mm)	Méretek (mm)		
		A	B	C
0 362 85	1400 x 800 x 400	1460	1240	250
0 362 86	1600 x 800 x 400	1660	1440	300
0 362 87	1800 x 800 x 400	1860	1640	350

Szerelőlapok

Kiválasztási táblázat

Szerelőlapok	Szekrények Ma. 1400 mm	Szekrények Ma. 1600 mm	Szekrények Ma. 1800 mm
Tömör szerelőlap	0 349 59	0 349 50	0 344 18
Lina 12,5 szerelőlap	0 346 08	2 x 0 481 40 + 0 363 91 tartó	0 481 43 + 0 481 40 + 0 363 92 tartó
Lina 25 perforált szerelőlap	0 346 09	2 x 0 474 90 + 0 363 91 tartó	0 474 90 + 0 474 95 + 0 363 92 tartó

Tömör szerelőlap

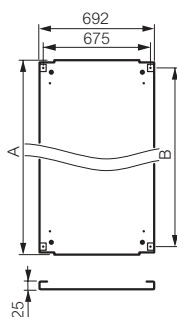

0 346 08 kat. számú Lina 12,5 perforált szerelőlap

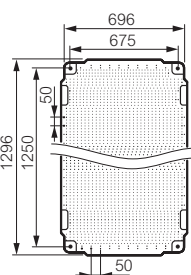

0 346 09 kat. számú perforált szerelőlap

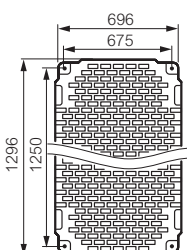

Szekrény magasság (mm)	Szerelőlap	
	A	B
1400	1292	1225
1600	1492	1425
1800	1692	1625

Atlantic, Atlantic élelmiszeripari és Marina elosztószekrények: tömör és perforált szerelőlapok



0 360 58

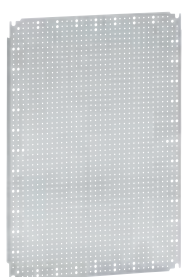

0 360 31



0 360 18



0 360 22 kat. számú Lina 12.5 perforált szerelőlemez függőlegesen felszerelve 0 369 26 kat. számú Atlantic szekrényben



0 360 22 kat. számú Lina 12.5 perforált szerelőlemez vízszintesen felszerelve 0 369 77 kat. számú Atlantic szekrényben

Elosztószekrények és tartozékaik kiválasztási táblázat (296-297. oldal)
Műszaki jellemzők **312. oldal**

Csom.	Kat. szám	Tömör szerelőlapok			
Galvanizált acél					
Függőleges felszerelés szekrényekhez					
		Magasság (mm)	Szélesség (mm)	Súly (kg)	
1	0 360 50 ²	300	200	0.6	
1	0 360 49 ¹	300	220	0.9	
1	0 360 69	300	300	1	
1	0 360 52	400	300	1.3	300
1	0 360 70	400	400	1.7	
1	0 360 55	500	400	2.7	
1	0 360 71	500	500	3.5	
1	0 360 56	600	400	3.3	400
1	0 360 84	600	500	4.9	
1	0 360 57	600	600	6.2	
1	0 360 54	600	1000	10.6	1000
1	0 360 58	700	500	6	
1	0 360 59	800	600	8.4	600
1	0 360 60	800	800	11.4	
1	0 360 61	800	1000	14.4	1000
1	0 360 85	1200	600	12.1	
1	0 360 64	1200	800	18.5	
1	0 360 65	1200	1000	23	1000
1	0 360 67 ²	1400	800	26.4	1200
Vízszintes felszerelés szekrényekhez					
		Magasság (mm)	Szélesség (mm)		

Csom.	Kat. szám	Lina 12.5 perforált szerelőlapok			
Galvanizált acél					
Furatokkal ellátva a jelöletlen tartozékok rögzítéséhez.					
Furatok: -6,5 mm átmérő műanyag szegecsnek kat. szám 0 366 44 -3,3 mm átmérő önmetsző csavarral rendelkező eszközök rögzítéséhez kat. szám 0 347 45					
Függőleges felszerelés szekrényekhez					
		Magasság (mm)	Szélesség (mm)	Súly (kg)	
1	0 360 00 ²	300	200	0.4	
1	0 360 01 ¹	300	220	0.47	
1	0 360 02	300	300	0.6	
1	0 360 04	400	300	0.8	300
1	0 360 05	400	400	1.1	
1	0 360 09	500	400	1.5	
1	0 360 14	500	500	1.85	
1	0 360 22	600	400	2.2	400
1	0 360 24	600	600	3.7	
1	0 360 40	600	1000	6.8	1000
1	0 360 31	700	500	3.7	
1	0 360 33	800	600	5.2	600
1	0 360 34	800	800	7	
1	0 360 42	1000	800	9.2	800
1	0 360 46	1200	800	11.1	
1	0 360 47	1200	1000	13.9	1000
1	0 360 75 ²	1400	800	13	1200
Vízszintes felszerelés szekrényekhez					
		Magasság (mm)	Szélesség (mm)		

Csom.	Kat. szám	Lina 25 perforált szerelőlapok		
Galvanizált acél				
Minden szekrénytípushoz közös				
		Magasság x Szélesség (mm)	Súly (kg)	
1	0 360 07 ²	300 x 200	0.4	
1	0 360 99 ¹	300 x 220	0.4	
1	0 360 91	300 x 300	0.5	
1	0 360 11	300 x 400	0.6	
1	0 360 12	400 x 300	0.6	
1	0 360 92	400 x 400	0.8	
1	0 360 13	400 x 600	1.1	
1	0 360 15	500 x 400	0.9	
1	0 360 93	500 x 500	1.1	
1	0 360 16	600 x 400	1.3	
1	0 360 17	600 x 600	2.1	
1	0 360 06	600 x 800	3.1	
1	0 360 08	600 x 1000	3.7	
1	0 360 18	700 x 500	2	
1	0 360 19	800 x 600	3.1	
1	0 360 20	800 x 800	4	
1	0 360 94	800 x 1000	5	
1	0 360 23	1000 x 600	3.7	
1	0 360 21	1000 x 800	4.9	
1	0 360 10	1000 x 1200	8.5	
1	0 360 87	1200 x 800	7.1	
1	0 360 90 ²	1400 x 800	7.8	
Bepattintós anyák perforált szerelőlapokhoz				
Csavar nélkül szállítva				
100	0 364 40	M4 csavarokhoz		
100	0 364 41	M5 csavarokhoz		
100	0 364 42	M6 csavarokhoz		
Kiegészítők				
500	0 366 44	6 mm átmérőjű műanyag szegecs, 6,5 mm átmérőjű furathoz		
100	0 347 45	4,8 x 16 mm-es önmetsző csavar 3,3 mm átmérőjű furathoz		
200	0 347 50	Csavarsapka 0 347 45 kat. számú csavar szigeteléséhez kábelcsatornában		
1: Marina szekrényekhez 2: Atlantic szekrényekhez				

Atlantic, Atlantic élelmiszeripari és Marina elosztószekrények: tömör és perforált szerelőlapok

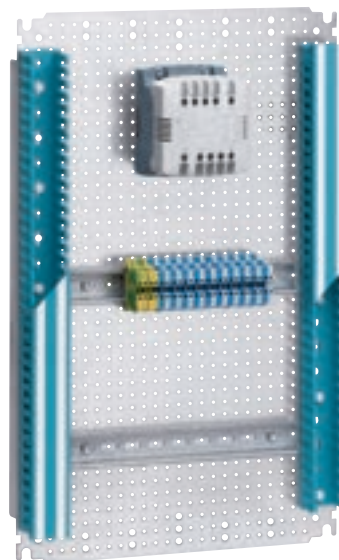
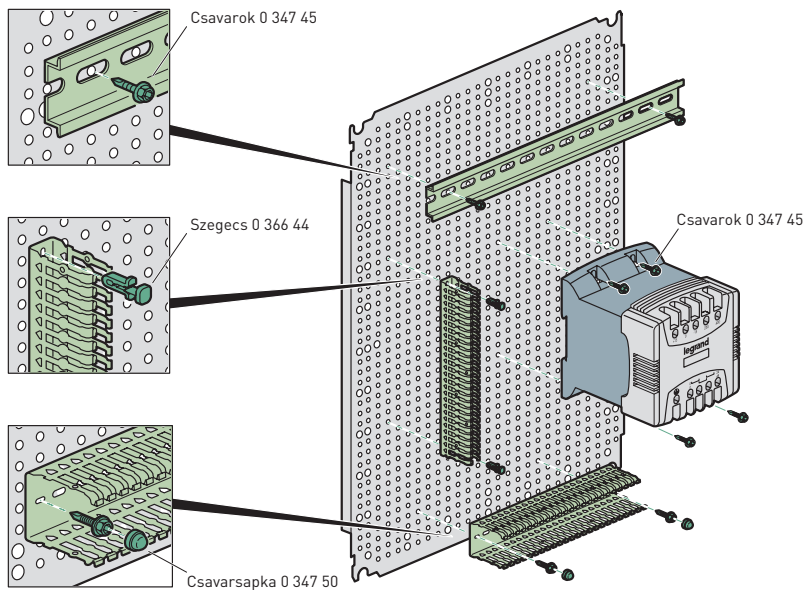

Példa Lina 12,5 perforált szerelőlapra történő felszerelésre:
 -transzformátor 0 347 45 kat. számú csavarokkal
 -kalapsín
 -Lina 25 kábelcsatorna

Méretetek

Összeszerelt készüléktartó keretek kalapsínekkel és Lina 25 tartókkal

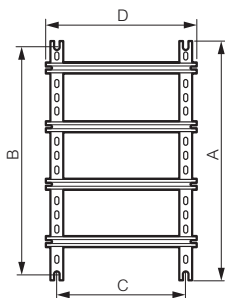

Lina 12,5 és Lina 25 perforált szerelőlapok

Tömör szerelőlap

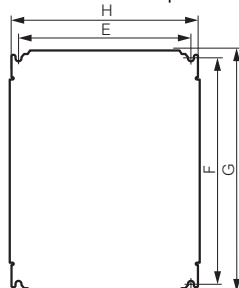

Lina 12,5 perforált szerelőlap részlet

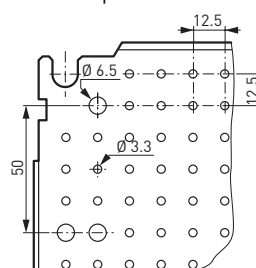

Lina 25 perforált szerelőlap részlet

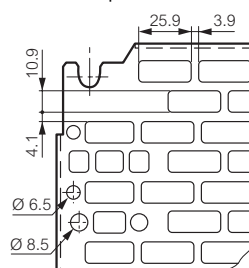

Szekrények méretei Magasság x Szélesség (mm)	Tartók magassága		Keret rögzítési pontjai	
	A (mm)	D (mm)	B (mm)	C (mm)
300 x 200	237	143	225	125
300 x 300	237	243	225	225
300 x 400	237	343	225	325
400 x 300	337	243	325	225
400 x 400	337	343	325	325
400 x 600	337	543	325	525
500 x 400	437	343	425	325
500 x 500	437	443	425	425
600 x 400	537	343	525	325
600 x 500	537	443	525	425
600 x 600	537	543	525	525
600 x 800	537	743	525	725
600 x 1000	537	943	525	925
700 x 500	637	443	625	425
800 x 600	737	543	725	525
800 x 800	737	743	725	725
800 x 1000	737	943	725	925
1000 x 600	937	543	925	525
1000 x 800	937	743	925	725
1000 x 1200	937	1143	925	1125
1200 x 600	1137	543	1125	525
1200 x 800	1137	743	1125	725
1200 x 1000	1137	943	1125	925
1400 x 800	1337	743	1325	725

Szekrények méretei Magasság x Szélesség (mm)	Tömör/Lina 12,5/Lina 25 szerelőlapok méretei		Tartozékok által használható felület (dm ²)	Szerelőlapok rögzítési pontjai	
	G (mm)	H (mm)		F (mm)	E (mm)
300 x 200	256	156	4.2	225	125
300 x 220	275	192	5.3	263	163
300 x 300	256	256	6.2	225	225
300 x 400 ⁽¹⁾	256	356	8.2	225	325
400 x 300 ⁽¹⁾	356	256	8.2	325	225
400 x 400	356	356	11.7	325	325
400 x 600 ⁽¹⁾	356	556	18.7	325	525
500 x 400	456	356	15.2	425	325
500 x 500	456	456	19.2	425	425
600 x 400 ⁽¹⁾	556	356	18.7	525	325
600 x 500	556	456	25.3	525	425
600 x 600	556	556	29.7	525	525
600 x 800 ⁽¹⁾	556	756	40.7	525	725
600 x 1000 ⁽¹⁾	556	956	51.7	525	925
700 x 500	656	456	28.7	625	425
800 x 600 ⁽¹⁾	756	556	40.7	725	525
800 x 800	756	756	55.7	725	725
800 x 1000 ⁽¹⁾	756	956	71.7	725	925
1000 x 600 ⁽¹⁾	956	556	51.7	925	525
1000 x 800 ⁽¹⁾	956	756	70.7	925	725
1000 x 1200 ⁽¹⁾	956	1156	108.7	925	1125
1200 x 600	1156	556	64.2	1125	525
1200 x 800	1156	756	85.7	1125	725
1400 x 800	1356	756	100.7	1325	725

1: Vízszintes vagy függőleges felszereléshez

Atlantic, Atlantic élelmiszeripari és Marina elosztószekrény tartozékok

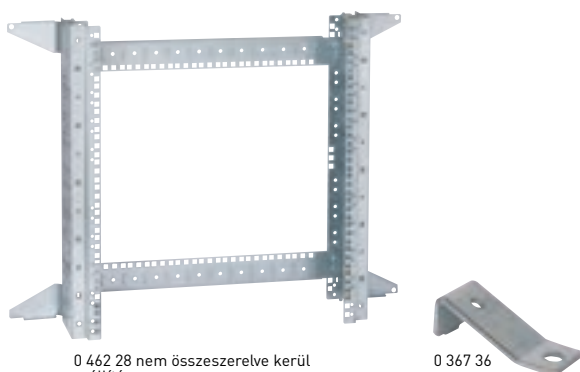

0 462 28 nem összeszerelve kerül szállításra

0 367 36

Elosztószekrények és tartozékaik kiválasztási táblázat (264-265. oldal)
Műszaki jellemzők 317. oldal

Csom. Kat.szám Lina 25 szekcionált tartók

Csom.	Kat.szám	2 db-os készlet		Forma
		Elosztószekrény magassága (mm)	Tartóborda magassága (mm)	
5	0 361 50	300	237	L L L L L L L L L
5	0 361 51	400	337	
5	0 361 52	500	437	
5	0 361 53	600	537	
5	0 361 54	700	637	
5	0 361 55	800	737	
5	0 361 56	1000	937	
1	0 361 58	1200	1137	
1	0 361 59	1400	1337	

Vágható tartóborda

Hossz 3 m - Forma L

Készülékrögzítő sínek

Kalapsín

Függőleges tartóbordára rögzítés kat. szám 0 364 42 anya és kat. szám 0 367 75 (288. oldal) alátétes csavar segítségével mélység 15 mm

Csom.	Kat.szám	Elosztószekrény szélessége (mm)	Kalapsín szélessége (mm)	Forma
10	0 367 81	400	343	
10	0 367 82	500	443	
10	0 367 83	600	543	
10	0 367 84	800	743	

Méretre vágható készülékrögzítő sínek, hossz 2 m

10	0 374 02	Aszimmetrikus G profilú sín EN 60715
10	0 374 07	Szimmetrikus kalapsín mélység 15 mm
10	0 374 04	Szimmetrikus kalapsín EN 60175 mélység 7,5 mm
10	0 477 22	Perforált, szimmetrikus kalapsín mélység 7,5 mm
10	0 477 23	Perforált, szimmetrikus kalapsín mélység 15 mm

Csom. Kat.szám Védővezető tartó

5	0 367 36	Kiegészítő tartó PE sínekhez Csak Atlantic szekrényekhez
---	----------	---

Falra szerelhető VDI tartó keretek Atlantic és Marina szekrényekhez

19 hüvelykes VDI eszközök minimum 600 vagy 800 mm széles és 250 mm mély Atlantic és Marina szekrényekbe történő szereléséhez.

400 mm széles szekrényekbe a készüléktakaró keret segítségével 10 hüvelykes VDI eszköz integrálható (szekrény nélkül)

Önzáró kábeltötegelők és meghúzásjelzéssel ellátott kábeltötegelők (873. oldal) felszerelhetők

1	0 462 27	6 U keret
1	0 462 28	12 U keret
1	0 462 29	16 U keret

Atlantic, rozsdamentes acél Atlantic és Marina elosztószekrények

komplett vázszerkezet



0 362 55 kat. számú Marina elosztószekrény
4 330 03 kat. számú műanyag előlappal

Csom.	Kat. szám	Vázszerkezet RAL 7035 színű műanyag előlappal
1	4 330 00	15 mm mélységű kalapsínekkel, funkcionális és előlaptartó bordákkal együtt szállítva EN/IEC 60695-2-11 szabványnak megfelelően 750°C-on önkioltó 150 mm magas egyedi előlapok A szekrényen kívüli kábelezéshez a vázszerkezet kivehető Az összes szekrénymélységhez használható 400 x 300 mm elosztószekrényekhez 30 modul (3 sor, soronként 10 modul) 1 db takarólemezzel
1	4 330 01	500 x 400 mm elosztószekrényekhez 48 modul (3 sor, soronként 16 modul) 1 db takarólemezzel
1	4 330 02	500 x 500 mm elosztószekrényekhez 63 modul (3 sor, soronként 21 modul) 1 db takarólemezzel
1	4 330 03	600 x 400 mm elosztószekrényekhez 48 modul (3 sor, soronként 16 modul) 1 db takarólemezzel
1	4 330 04	700 x 500 mm elosztószekrényekhez 84 modul (4 sor, soronként 21 modul) 2 db takarólemezzel
1	4 330 05	800 x 600 mm elosztószekrényekhez 135 modul (5 sor, soronként 27 modul) 2 db takarólemezzel
10	0 361 00	Modultakaró 38 modul, 684 mm hosszú

Csom.	Kat. szám	Vázszerkezet RAL színű 7035 fém előlappal
1	4 330 10	15 mm mélységű kalapsínekkel, funkcionális és előlaptartó bordákkal együtt szállítva EN/IEC 60695-2-11 szabványnak megfelelően 750°C-on önkioltó Egy darabból álló előlapok A szekrényen kívüli kábelezéshez a vázszerkezet kivehető Az összes szekrénymélységhez használható 400 x 300 mm elosztószekrényekhez 30 modul (3 sor, soronként 10 modul) 1 db takarólemezzel
1	4 330 11	500 x 400 mm elosztószekrényekhez 48 modul (3 sor, soronként 16 modul) 1 db takarólemezzel
1	4 330 12	500 x 500 mm elosztószekrényekhez 63 modul (3 sor, soronként 21 modul) 1 db takarólemezzel
1	4 330 13	600 x 400 mm elosztószekrényekhez 48 modul (3 sor, soronként 16 modul) 1 db takarólemezzel
1	4 330 14	700 x 500 mm elosztószekrényekhez 84 modul (4 sor, soronként 21 modul) 2 db takarólemezzel
1	4 330 15	800 x 600 mm elosztószekrényekhez 135 modul (5 sor, soronként 27 modul) 2 db takarólemezzel

Atlantic, rozsdamentes acél Atlantic és Marina elosztószekrények

összeállítható vázszerkezet

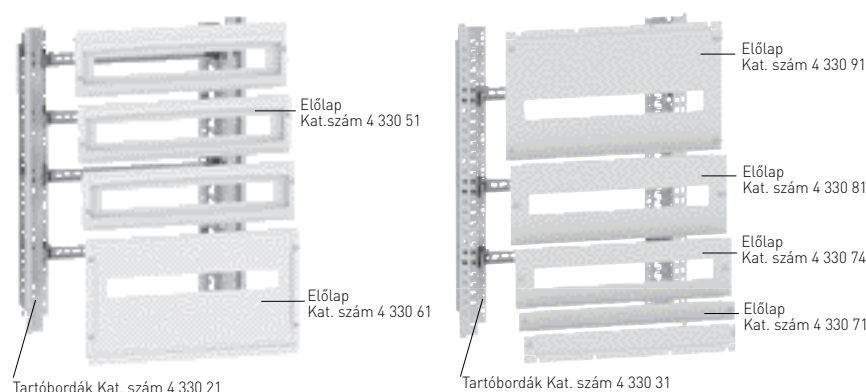

Csom.	Kat. szám	Funkcionális- és előlap tartóborda műanyag előlapokhoz
		Rátehető: 15 mm mélységű kalapsín, tömör, Lina 12.5 és Lina 25 szerelőlapok és műanyag előlapok
1	4 330 20	700 x 500 mm elosztószekrényekhez
1	4 330 21	800 x 600 mm elosztószekrényekhez
1	4 330 22	800 x 800 mm elosztószekrényekhez
1	4 330 23	1000 x 600 mm elosztószekrényekhez
1	4 330 24	1000 x 800 mm elosztószekrényekhez
1	4 330 25	1200 x 800 mm elosztószekrényekhez

Csom.	Kat. szám	Műanyag előlapok moduláris készülékekhez
		RAL 7035 színű 15 mm mélységű kalapsínnel együtt szállítva Előlaptartó borda a 4 330 20/21/22/23/24/25 kat. számú műanyag előlapok rögzítéséhez Állítható sínmélység: 45, 60 vagy 75 mm
		Magasság 150 mm
1	4 330 50	500 mm széles elosztószekrényekhez (19 modul/sor)
1	4 330 51	600 mm széles elosztószekrényekhez (25 modul/sor)
1	4 330 52	800 mm széles elosztószekrényekhez (36 modul/sor)
		Magasság 300 mm
1	4 330 60	500 mm széles elosztószekrényekhez (19 modul/sor)
1	4 330 61	600 mm széles elosztószekrényekhez (25 modul/sor)
1	4 330 62	800 mm széles elosztószekrényekhez (36 modul/sor)

Csom.	Kat. szám	Tömör műanyag szerelőlapok
		RAL 7035 színű Előlaptartó borda a 4 330 20/21/22/23/24/25 kat. számú műanyag előlapok rögzítéséhez
		Magasság 150 mm
1	4 330 53	500 mm széles elosztószekrényekhez
1	4 330 54	600 mm széles elosztószekrényekhez
1	4 330 55	800 mm széles elosztószekrényekhez
		Magasság 300 mm
1	4 330 63	500 mm széles elosztószekrényekhez
1	4 330 64	600 mm széles elosztószekrényekhez
1	4 330 65	800 mm széles elosztószekrényekhez

Csom.	Kat. szám	Funkcionális- és előlap tartóborda fém előlapokhoz
		Rátehető: 15 mm mélységű kalapsín, tömör, Lina 12.5 és Lina 25 szerelőlapok és fém előlapok
1	4 330 30	700 x 500 elosztószekrényekhez
1	4 330 31	800 x 600 elosztószekrényekhez
1	4 330 32	800 x 800 elosztószekrényekhez
1	4 330 33	1000 x 600 elosztószekrényekhez
1	4 330 34	1000 x 800 elosztószekrényekhez
1	4 330 35	1200 x 800 elosztószekrényekhez

Csom.	Kat. szám	Fém előlapok moduláris készülékekhez
		RAL 7035 színű 15 mm mélységű kalapsínnel együtt szállítva Előlaptartó borda a 4 330 30/31/32/33/34/35 kat. számú fém előlapok rögzítéséhez Állítható sín mélység: 45, 60 vagy 75 mm
		Magasság 150 mm
1	4 330 73	500 mm széles elosztószekrényekhez (19 modul/sor)
1	4 330 74	600 mm széles elosztószekrényekhez (25 modul/sor)
1	4 330 75	800 mm széles elosztószekrényekhez (36 modul/sor)
		Magasság 200 mm
1	4 330 80	500 mm széles elosztószekrényekhez (19 modul/sor)
1	4 330 81	600 mm széles elosztószekrényekhez (25 modul/sor)
1	4 330 82	800 mm széles elosztószekrényekhez (36 modul/sor)
		Magasság 300 mm
1	4 330 90	500 mm széles elosztószekrényekhez (19 modul/sor)
1	4 330 91	600 mm széles elosztószekrényekhez (25 modul/sor)
1	4 330 92	600 mm széles elosztószekrényekhez (25 modul/sor)

Csom.	Kat. szám	Tömör fém szerelőlapok
		RAL 7035 színű Előlaptartó borda a 4 330 30/31/32/33/34/35 kat. számú fém előlapok rögzítéséhez
		Magasság 50 mm
1	4 330 70	500 mm széles elosztószekrényekhez
1	4 330 71	600 mm széles elosztószekrényekhez
1	4 330 72	800 mm széles elosztószekrényekhez
		Magasság 150 mm
1	4 330 76	500 mm széles elosztószekrényekhez
1	4 330 77	600 mm széles elosztószekrényekhez
1	4 330 78	800 mm széles elosztószekrényekhez

Atlantic, rozsdamentes acél Atlantic és Marina elosztószekrények

összeállítható vázszerkezet (folytatás)

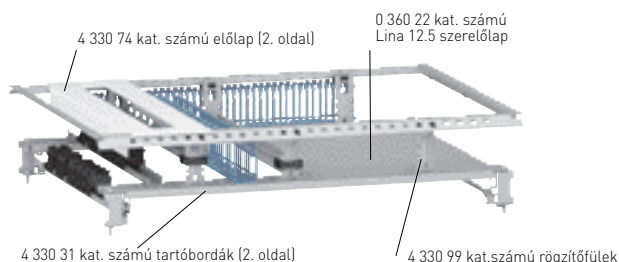

Csom.	Kat. szám	Tömör fém előlapok (folytatás)
		RAL 7035 színű Előlaptartó borda a 4 330 30/31/32/33/34/35 kat. számú fém előlapok rögzítéséhez
		Magasság 200 mm
1	4 330 83	500 mm széles elosztószekrényekhez
1	4 330 84	600 mm széles elosztószekrényekhez
1	4 330 85	800 mm széles elosztószekrényekhez
		Magasság 300 mm
1	4 330 93	500 mm széles elosztószekrényekhez
1	4 330 94	600 mm széles elosztószekrényekhez
1	4 330 95	800 mm széles elosztószekrényekhez
		Rögzítő fülek
		Az megrendelő általi összeszereléskor, a 15 mm mélységű kalapsínek, tömör, vagy Lina 12.5 és Lina 25 szerelőlemezek, a vázszerkezet funkcionális oszlopaihoz történő rögzítéséhez és mélységének beállításához használják. A szerelőlapok felszereléséhez 2 készletet kell rendelni
1	4 330 99	2 darabos készlet
		Szerelőlapok
1	4 330 45	Teljesítmény eszközök, mint a DPX ³ 160, Vistop 160 A 600 mm széles elosztószekrénybe történő beszereléséhez
1	4 330 46	1,2 vagy 3 DPX ³ 160, DPX ³ 250 és Vistop 160 A teljesítmény eszköz 800 mm széles elosztószekrénybe történő beszereléséhez

Atlantic rozsdamentes acél Atlantic és Marina elosztószekrények

összeállítható vázszerkezet

Elosztószekrény előlap magasság

Elosztószekrény	Teljes Magasság (mm)	Hasznos magasság (mm)
Fém	700	650
	800	750
	1000	950
	1200	1150
Műanyag	700	600
	800	750
	1000	900
	1200	1050

Kiválasztási táblázat

Elosztószekrény Mag. x Szél. (mm)	700 x 500	800 x 600	800 x 800	1000 x 600	1000 x 800	1200 x 800		
Atlantic Rozsdamentes acél Atlantic (fém előlapok)		4 330 30	4 330 31	4 330 32	4 330 33	4 330 34	4 330 35	
		4 330 70	4 330 71	4 330 72	4 330 71	4 330 72	4 330 72	
		4 330 73	4 330 74	4 330 75	4 330 74	4 330 75	4 330 75	
		4 330 76	4 330 77	4 330 78	4 330 77	4 330 78	4 330 78	
		4 330 80	4 330 81	4 330 82	4 330 81	4 330 82	4 330 82	
		4 330 83	4 330 84	4 330 85	4 330 84	4 330 85	4 330 85	
		4 330 90	4 330 91	4 330 92	4 330 91	4 330 92	4 330 92	
		4 330 93	4 330 94	4 330 95	4 330 94	4 330 95	4 330 95	
	Atlantic, Rozsdamentes acél Atlantic, Marina (műanyag előlapok)		4 330 20	4 330 21	4 330 22	4 330 23	4 330 24	4 330 25
			4 330 50	4 330 51	4 330 52	4 330 51	4 330 52	4 330 52
			4 330 53	4 330 54	4 330 55	4 330 54	4 330 55	4 330 55
			4 330 60	4 330 61	4 330 62	4 330 61	4 330 62	4 330 62
		4 330 63	4 330 64	4 330 65	4 330 64	4 330 65	4 330 65	
		4 330 63	4 330 64	4 330 65	4 330 64	4 330 65	4 330 65	

Megjegyzések

6 LEHETSÉGES ELOSZTÓSZEKRÉNY MÉRET (MAGASSÁG X SZÉLESSÉG):

ELOSZTÓSZEKRÉNYEK	Ma x Szé (mm)	Modulok soronkénti száma	Mélység (mm)
Atlantic, Marina ⁽¹⁾	400 x 300	10	200 250 300 400
	500 x 400	16	
	500 x 500	21	
	600 x 400	16	
	700 x 500	21	
	800 x 600	27	

⁽¹⁾Csak műanyag előlapos vázszerkezet

6 LEHETSÉGES ELOSZTÓSZEKRÉNY MÉRET (MAGASSÁG X SZÉLESSÉG):

ELOSZTÓSZEKRÉNYEK	Ma x Szé (mm)	Modulok soronkénti száma	Mélység (mm)
Atlantic, Marina ⁽¹⁾	700 x 500	19	200 250 300 400
	800 x 600	25	
	800 x 800	36	
	1000 x 600	25	
	1000 x 800	36	
	1200 x 800	36	

⁽¹⁾Csak műanyag előlapos vázszerkezet

KONFIGURÁCIÓK SZÉLES VÁLASZTÉKA

A MŰANYAG, AKÁR FÉM ELŐLAPOKKAL, ÖSSZEÁLLÍTHATÓ VÁZSZERKEZETEINK KIVÁLÓ MODULARITÁST BIZTOSÍTANAK.



MODULÁRIS VAGY TÖMÖR ELŐLAPOK

Teljes maszkolhatóságot biztosítanak

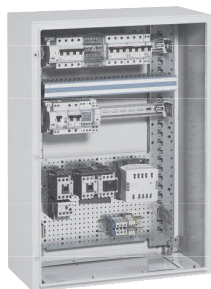

IGÉNYEKTŐL FÜGGŐEN, UGYANABBA A VÁZSZERKEZETBE SZERELHETŐ BE:

- DIN sínek
- Lina 12.5 vagy Lina 25 tömör vagy perforált szerelőlemezek
- Szerelőlemezek elektromos berendezésekhez, stb.



Moduláris előlapok

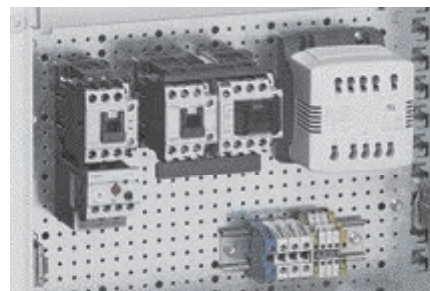

TÖMÖR VAGY PERFORÁLT SZERELŐLEMEZEK

Ezeket 4 csavarral közvetlenül a funkcionális oszlopokra vagy 2 db 4 330 99 katalógusszámú készlettel a tartóoszlopok hátuljára lehet szerelni



Tömör előlap zárószegéllyel



0 363 13



0 475 45



Atlantic fém szekrény kat. szám
0 365 82 tervtartóval



Elosztószekrények és tartozékaik kiválasztási táblázat (296-297. oldal)

Csom.	Kat. szám	Rögzíthető üveges ajtó																								
1	0 475 45	IP54 - IK07, az EN 62262 szabványnak megfelelő Eloxált alumínium keret, nyitási szög 120° Polikarbonát átlátszó ablak, 3 mm vastag Neoprén tömítés 455 zárral Előre elkészített sablonnal szállítva a fúráshoz Az ajtóra szerelt készülékek védelmére																								
1	0 475 46																									
1	0 475 47																									
		<table border="1"> <thead> <tr> <th>Szél. (mm)</th> <th>Mag. (mm)</th> <th>Külső méret szél. (mm)</th> <th>Ablak mag. (mm)</th> <th>Ablak mély. (mm)</th> <th>Hasznos mély. (mm)</th> </tr> </thead> <tbody> <tr> <td>300</td> <td>400</td> <td>50</td> <td>230</td> <td>330</td> <td>42</td> </tr> <tr> <td>400</td> <td>400</td> <td>50</td> <td>330</td> <td>330</td> <td>42</td> </tr> <tr> <td>500</td> <td>500</td> <td>50</td> <td>430</td> <td>430</td> <td>42</td> </tr> </tbody> </table>	Szél. (mm)	Mag. (mm)	Külső méret szél. (mm)	Ablak mag. (mm)	Ablak mély. (mm)	Hasznos mély. (mm)	300	400	50	230	330	42	400	400	50	330	330	42	500	500	50	430	430	42
Szél. (mm)	Mag. (mm)	Külső méret szél. (mm)	Ablak mag. (mm)	Ablak mély. (mm)	Hasznos mély. (mm)																					
300	400	50	230	330	42																					
400	400	50	330	330	42																					
500	500	50	430	430	42																					

Csom.	Kat. szám	Réz sínek																				
		Réz sínek menetes furattal																				
10	0 373 88	<table border="1"> <thead> <tr> <th>Keresztmetszet (mm)</th> <th>Hasznos áramerősség (A)</th> <th colspan="2">Menetes furatok</th> <th>Hosszúság (mm)</th> </tr> <tr> <th></th> <th></th> <th>Ø mm</th> <th>Lépték</th> <th></th> </tr> </thead> <tbody> <tr> <td>12 x 2</td> <td>110</td> <td>M5</td> <td>18</td> <td>990</td> </tr> <tr> <td>12 x 4</td> <td>160</td> <td>M5</td> <td>18</td> <td>990</td> </tr> </tbody> </table>	Keresztmetszet (mm)	Hasznos áramerősség (A)	Menetes furatok		Hosszúság (mm)			Ø mm	Lépték		12 x 2	110	M5	18	990	12 x 4	160	M5	18	990
Keresztmetszet (mm)	Hasznos áramerősség (A)		Menetes furatok		Hosszúság (mm)																	
		Ø mm	Lépték																			
12 x 2	110	M5	18	990																		
12 x 4	160	M5	18	990																		
10	0 373 89																					
100	0 373 65 ¹	Karmos csatlakozó sínekhez menetes furattal 2x1,5-10 mm ² vezeték köthető alá [5-ös átmérőjű csavarokkal szállítjuk]																				
10	0 373 49	Réz sínek menetes furat nélkül <table border="1"> <thead> <tr> <th>Keresztmetszet (mm)</th> <th>Hasznos áramerősség (A)</th> <th>Hosszúság (mm)</th> </tr> </thead> <tbody> <tr> <td>12 x 4</td> <td>180</td> <td>991.5</td> </tr> </tbody> </table>	Keresztmetszet (mm)	Hasznos áramerősség (A)	Hosszúság (mm)	12 x 4	180	991.5														
Keresztmetszet (mm)	Hasznos áramerősség (A)	Hosszúság (mm)																				
12 x 4	180	991.5																				
100	0 373 60	Húzókegyeles csatlakozók 12x4 furat nélküli sínhez 1.5 - 4 mm ² 6 - 16 mm ² 10 - 35 mm ² (M6 CHC 5 mm csavarokkal szállítva)																				
10	0 373 61																					
10	0 373 62																					



Csom.	Kat. szám	Ajtónyitáskapcsoló																				
1	0 363 13	Használható a szellőzés lekapcsolására vagy a világítás automatikus lekapcsolására, a szekrény ajtajának kinyitása esetén 3 A - 240 V~ 1Z + 1 Ny Atlantic és Marinak szekrényekhez Rögzítőfüllel szállítva																				
		Tervtartók																				
		Nyitott - RAL 7035																				
		<table border="1"> <thead> <tr> <th colspan="2">Külső méretek</th> <th colspan="3">Belső méretek</th> </tr> <tr> <th>Szél. (mm)</th> <th>Mag. (mm)</th> <th>Szél. (mm)</th> <th>Mag. (mm)</th> <th>Mély. (mm)</th> </tr> </thead> <tbody> <tr> <td>340</td> <td>235</td> <td>310</td> <td>200</td> <td>18</td> </tr> <tr> <td>260</td> <td>165</td> <td>230</td> <td>130</td> <td>18</td> </tr> </tbody> </table>	Külső méretek		Belső méretek			Szél. (mm)	Mag. (mm)	Szél. (mm)	Mag. (mm)	Mély. (mm)	340	235	310	200	18	260	165	230	130	18
Külső méretek		Belső méretek																				
Szél. (mm)	Mag. (mm)	Szél. (mm)	Mag. (mm)	Mély. (mm)																		
340	235	310	200	18																		
260	165	230	130	18																		
20	0 365 80																					
20	0 365 81																					
1	0 365 82	Tömör - RAL 7035 Merev műanyag - IP50 Belső méretek 324 x 120 x 18 mm																				
10	0 097 99	Átlátszó Rugalmas műanyag - A4 - 320 x 220 mm																				
1	0 363 86 ²	Ajtónyitás határoló Atlantic fém szekrényekhez 90°-ra korlátozza az ajtó nyithatóságát Csavarokkal szállítva 1: Védővezető csatlakozónként (A 14/11/89 Francia rendelet 12. cikke alapján) 2: Kizárólag Atlantic fém szekrényekhez																				

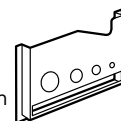

Atlantic, Atlantic élelmiszeripari és Marina elosztószekrények belső ajtók

Atlantic, Atlantic élelmiszeripari és Marina elosztószekrény sínek és tartók



Lehetőség hengerzár használatára

Kat. szám 0 363 60 belső ajtó
0 399 39 [298. oldal]
Atlantic fém szekrénybe szerelve
kat.szám 0 363 69 kiegészítő segítségével

Elosztószekrények és tartozékaik kiválasztási táblázat
(296-297. oldal)

Belső ajtók

Közvetlen rögzítés Marina szekrényekbe vagy kat. szám 0 363 69 kiegészítő segítségével Atlantic szekrényekbe

IPXXB

Üvegszál erősítésű poliészter anyag, vastagság 4 mm

960°C-ig önkioltó anyag az IEC EN 60695-2-11 szabványnak megfelelően

Allítható távolság a szekrény ajtaja és a belső ajtó között:

- Atlantic szekrény esetében 42 - 50 mm
- Marina szekrény esetében több, mint 100 mm

Jobb vagy bal oldali nyitási lehetőség

Kettős hengerzár: 1 zár 400 - 600 mm magasságig,

2 zár 700 mm magasság felett

Lehetőséget biztosít kulcsos hengerzár, vagy egyéb típusú hengerzár használatára

Szekcionált és méretre vágható Lina 25 tartók

Kat. szám 0 361 92

Kat. szám
0 361 50/51/52/
53/54/55/56

Kat. szám 0 361 58/59

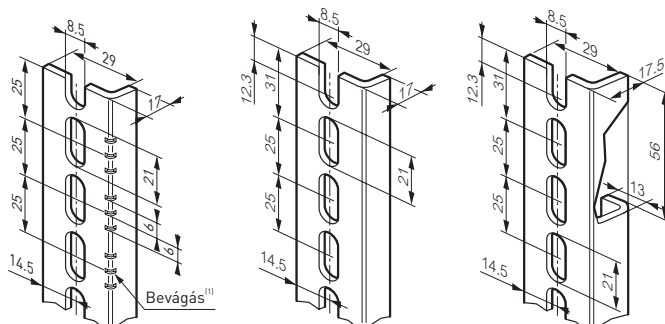

1: Bevágás a fűrészelés megkönnyítésére

Készülékrogzító sínek

Kat. szám 0 374 02

Kat. szám
0 367 80/81/82/83/84/85/86 és
0 374 07

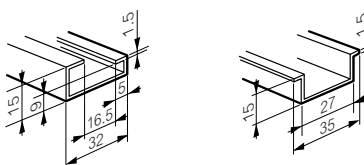

Kat. szám 0 477 22

Kat. szám 0 477 23

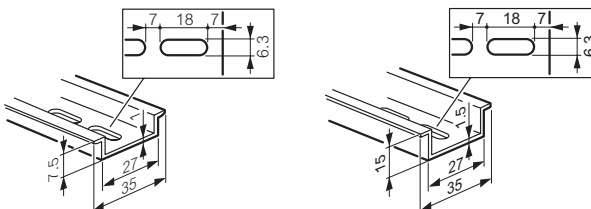

		Szekrények Mag. x Szél. (mm)	Méret (mm) Mag. x Szél.	Hasznos terület (mm) Mag. x Szél.
1	0 363 59	400 x 300	341 x 236	305 x 185
1	0 363 60	500 x 400	441 x 336	405 x 250
1	0 363 61	600 x 400	541 x 336	505 x 250
1	0 363 62	700 x 500	642 x 436	500 x 340
1	0 363 63	800 x 600	742 x 536	600 x 440
1	0 363 64	1000 x 800	942 x 736	800 x 640
1	0 363 65	1200 x 800	942 x 736	800 x 640



Csom.	Kat. szám.	Tokokatok hengerzárakhoz
10	0 368 04	Atlantic és Marina szekrényekhez Zár
10	0 368 05	Fogantyú (takaróval)
10	0 368 06	Fogantyú 2433 A hengerzárral
Lakatolás		
1	0 365 11	3 db maximum 6 mm átmérőjű lakat fogadására alkalmas, kat. szám 0 277 97 (17. oldal) Atlantic, Atlantic-E vagy Marina fogantyú vagy zár rögzítésére
1	0 365 13	RAL 7021 festett acél Rozsdamentes acél lakatoló kiegészítő 400 mm vagy annál magasabb szekrényekhez. Alkalmas maximum 3 db 6 mm átmérőjű lakat fogadására
Zárnyelvek		
10	0 365 30	Marina szekrényekhez
10	0 368 43	Atlantic 1 ajtós szekrényekhez
Fém, speciális kulcsos zárok		
10	0 368 17 ¹	Atlantic és Marina fali szekrényekhez Háromszögletű apa zárbetét 6,5mm
10	0 368 18 ¹	Háromszögletű apa zárbetét 8mm
10	0 368 19 ¹	Háromszögletű apa zárbetét 9mm
10	0 368 20 ¹	kéttollú zárbetét

Csom.	Kat. szám.	Hengerzárak Atlantic és Marina fali szekrényekhez
		Atlantic és Marina fali szekrényekhez 2 kulccsal szállítva
10	0 368 22 ¹	405
10	0 368 23 ¹	421
10	0 368 24 ¹	455
10	0 368 25 ¹	1242 E
10	0 368 26 ¹	2433 A
10	0 368 27 ¹	3113 A
10	0 365 45 ¹	Kettő 2433 A kulcsból álló készlet További típusokért konzultáljon velünk
Fém kulcsok speciális zárokhoz		
10	0 365 35	Négyszögletes anya zárbetéhez 6 mm
10	0 365 39	Háromszögletű apa zárbetéhez 6,5 mm
10	0 365 40	Háromszögletű apa zárbetéhez 8 mm
10	0 365 41	Háromszögletű apa zárbetéhez 9 mm (EDF)
10	0 365 42	Két tollú zárbetéhez
1	0 368 42	Kulcs többféle hengerzárhoz: Négyszögletes apa zárbetéhez 8 mm, Négyszögletes apa zárbetéhez 6 mm, Háromszögletű apa zárbetéhez 8 mm és Két tollú zárbetéhez
Egy pontos zárkészlet		
		A készlet tartalmaz: - 1 gombos zárbetét 2433 A - 1 fogantyú és rögzítőkiegészítők Kizárólag Atlantic fém szekrényekhez (266. oldal)
1	0 368 08	600 mm magas szekrényekhez
1	0 368 09	700 mm magas szekrényekhez
1	0 368 10	800 mm magas szekrényekhez

1: Kivéve Marina állószekrényekhez: kérjük vegye fel velünk a kapcsolatot

Egyedi igények

Altis összeszerelhető állószekrények

RENDELHETŐ FELSZERELÉS

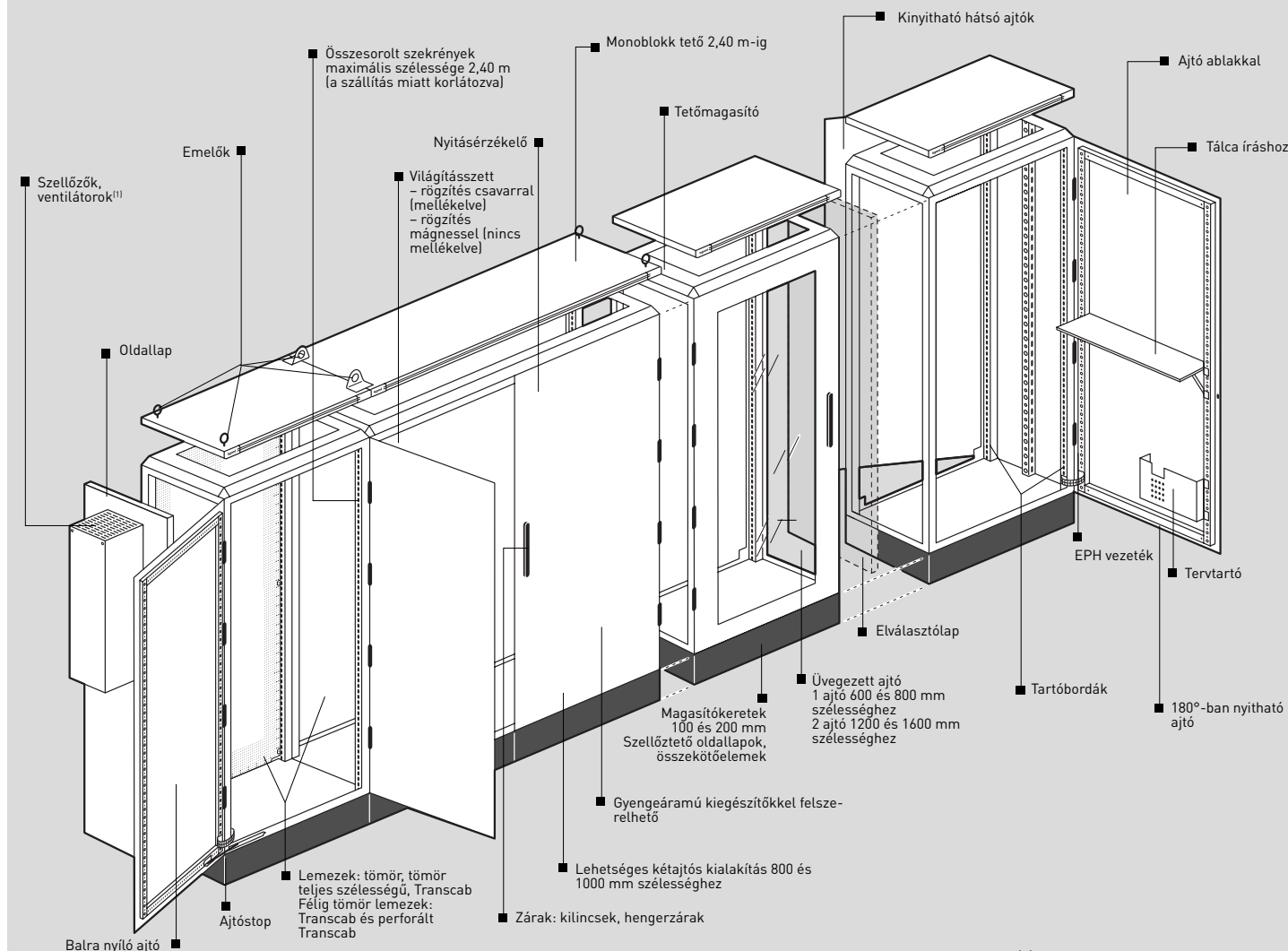

(1) Termikus kezelés az XLPro³ 6300-ban

FURATOK ÉS SZÍNEK



180 RAL szín elérhető
Lehetséges a színkeverés



Altis összeszerelhető állószekrény, gyárilag fúrva és szerelve

Univerzális elosztószekrények tartozékai

tartók, rögzítősinék a készülékekhez

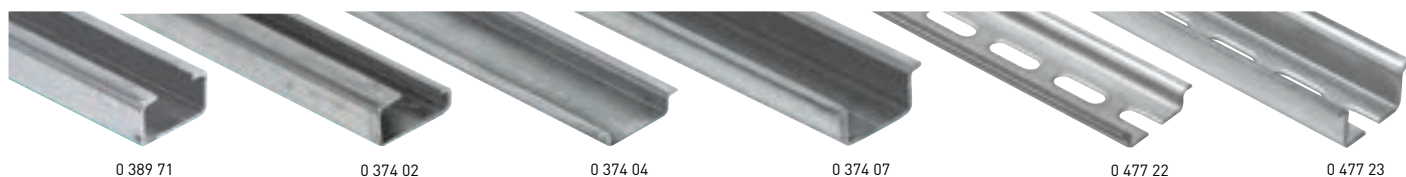

Geometriai méretek, e-katalógusban

A szerelőkeret kialakításához és a készülékek rögzítéséhez

Csom.	Kat. szám	Méretre vágható tartóbordák
10	0 361 92	Lina 25 profilok 3 m hosszú – L profil
10	0 361 94	2 m hosszú – L profil
10	0 389 71	C profil 2 m hosszú – vastagság: 1,5 mm
Méretre vágható készülékrögzítő sinék		
		2 m hosszú
10	0 374 02	Aszimmetrikus G profil – EN 60715
10	0 374 04	Szimmetrikus 7,5 mm mély kalapsín – EN 60715
10	0 374 07	Szimmetrikus 15 mm mély kalapsín – EN 60715 – vastagság: 1,5 mm
10	0 389 71	C profilú sín – vastagság: 1,5 mm
10	0 477 22	Perforált szimmetrikus 7,5 mm mély kalapsín
10	0 477 23	Perforált szimmetrikus 15 mm mély kalapsín
45°-ban megdöntött csavaros tartó		
10	0 394 49	2 darabos készlet – alkalmas kalapsínre 45°-os rögzítésére
Rögzítési kiegészítők		
100	0 347 46	Tömör szerelőlemezekhez CBL Z 5,5x16 PZ No3 önmetsző csavar
100	0 347 47	CBL Z 5,5x19 PZ No3 önmetsző és fúró csavar
500	0 366 44	Lina 12,5 szerelőlemezekhez Műanyag szegecs tiplivel o6 csavar, furatméret Ø6,5 mm
100	0 347 45	H 4,8x16 mm önmetsző és fúró csavar
200	0 347 50	Csavar sapka, kat. szám: 0 347 45 csavarhoz
Bepattintós anyák tartóbordákhoz vagy Lina 25 perforált szerelőlemezekhez Csavar nélkül szállítva		
100	0 364 40	M4 csavarhoz
100	0 364 41	M5 csavarhoz
100	0 364 42	M6 csavarhoz
Bepattintós anyák szekrényvázhoz és kereszttrudakhoz (EPH megvalósítása érdekében)		
50	0 477 12	M6 csavarhoz
50	0 477 13	M8 csavarhoz



Csom.	Kat. szám	Rögzítési kiegészítők
EN 60 715 sínre		
		Rész
		felső
		alsó
100	0 364 59	Fixocap M5 csavarhoz
100	0 364 60	Fixocap M4 csavarhoz
100	0 364 65	Fixocap M6 csavarhoz
100	0 364 61	Fixocap M4 csavarhoz
100	0 364 62	Fixocap M5 csavarhoz
100	0 364 63	Fixocap M6 csavarhoz
20	0 364 66	Felpattintós adapter G sínhez G profilú sínre rögzíthető – kalapsínes készülékek rögzíthetők rá 1 modul széles Magassága: 6 mm
100	0 364 78	Csavaros műanyag adapter EN 60715 M4 csavarhoz
100	0 364 79	M6 csavarhoz
10	0 044 16	Csavaros fém adapter EN 60715 10 mm széles adapter Menetes furattal ellátva – M4
50	0 044 17	17,5 mm széles adapter Sima furattal ellátva Csavarral szállítva Ø3,5 mm
100	0 374 39	10 mm széles adapter Két menetes furattal ellátva – M4/M6
40	0 364 69	FIXOMEGA adapter Menetes furattal ellátva – M4
100	0 364 82	Csavaros adapterek C profilú sínhez Menetes furattal ellátva – M6
20	0 367 60	CBL 6x10 csavarral
Kosaras anya 8,3x8,3 mm-es négyzetes furatba rögzítés Csavart nem tartalmaz		
20	0 364 50	M4 csavarhoz
20	0 364 51	M5 csavarhoz
20	0 364 52	M6 csavarhoz
50	0 367 75	Csavar M6–10 HF csavar kontakt alátéttel

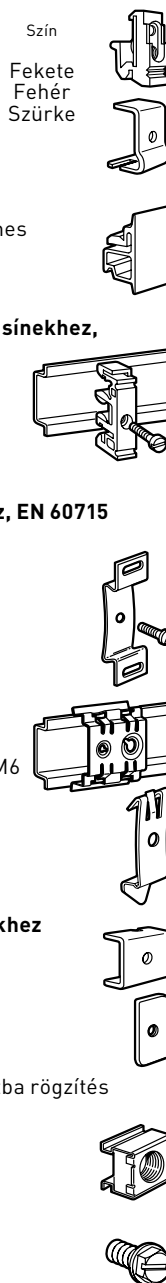

További információk elérhetők a Legrand e-katalógusán (CE nyilatkozatok, használati utasítások, további katalógusok... stb.)

Fém ipari dobozok

IP66 – IK10 – Nema 4

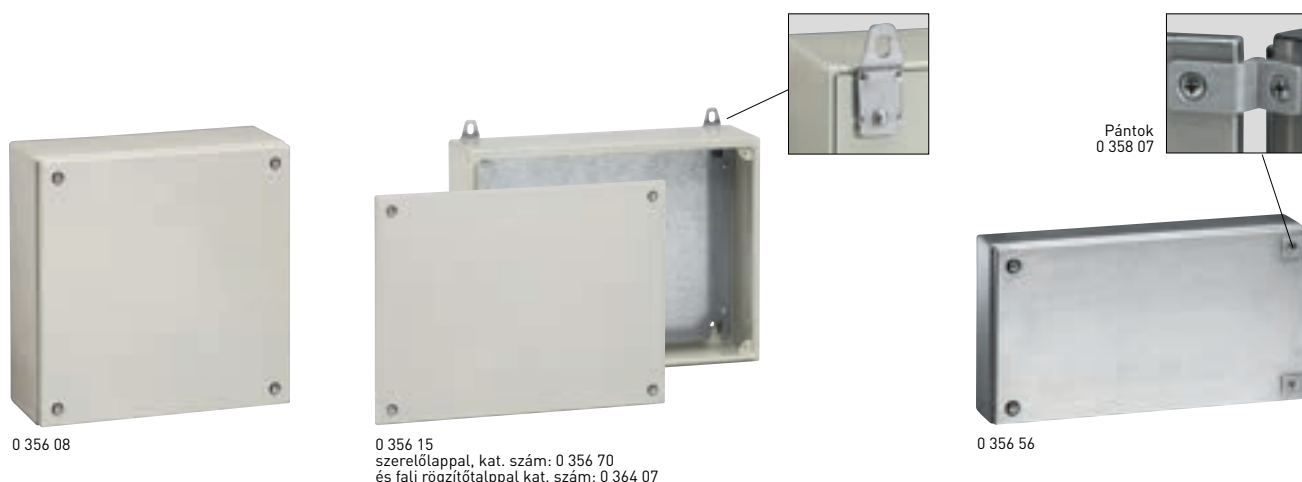

Műszaki jellemzők (324. oldal)

IP66 az IEC EN 6 0529 szerint
 IK10 az IEC EN 6 2262 szerint
 Nema 4
 Megfordítható dobozok, 2 rögzítési lehetőséggel:
 – közvetlen
 – rozsdamentes fülekkel, kat. szám: 0 364 07
 Rozsdaálló festés

Csom.	Kat. szám	Fém RAL 7032
		Függőleges tartóbordával (3 tartóborda a 800 mm szélességű változathoz) a tartósínekhez és a szerelőlapokhoz Felszín festése RAL 7032
		Négyzet alakú változat magasság × szélesség × mélység (mm)
1	0 356 00	150×150×80
1	0 356 03	200×200×80
1	0 356 04	200×200×120
1	0 356 08	300×300×120
1	0 356 12	400×400×120
		Téglalap alakú változat
1	0 356 02	150×200×80
1	0 356 05	150×300×120
1	0 356 07	200×300×120
1	0 356 10	200×400×120
1	0 356 14	200×500×120
1	0 356 15	300×500×120
1	0 356 17	200×600×120
1	0 356 18	300×600×120
1	0 356 19	400×600×120
1	0 356 22	400×800×120

Csom.	Kat. szám	Kiegészítők																								
1	0 358 07	Pántok 2 db öntött zamak pánt nikkelbevonattal IP66																								
		Szerelőlap Galvanizált acél Magassága × szélessége (mm):																								
1	0 356 60	150×150																								
1	0 356 62	200×200																								
1	0 356 65	300×300																								
1	0 356 68	400×400																								
1	0 356 61	150×200																								
1	0 356 63	150×300																								
1	0 356 64	200×300																								
1	0 356 66	200×400																								
1	0 356 69	200×500																								
1	0 356 70	300×500																								
1	0 356 71	200×600																								
1	0 356 72	300×600																								
1	0 356 73	400×600																								
1	0 356 75	400×800																								
		Szimmetrikus sínek Cinkelt acél																								
		<table border="1"> <thead> <tr> <th>Doboz szél. (mm)</th> <th>Sín hossz. (mm)</th> <th>Sín mélység (mm)</th> </tr> </thead> <tbody> <tr> <td>150</td> <td>130</td> <td>7,5</td> </tr> <tr> <td>200</td> <td>180</td> <td>7,5</td> </tr> <tr> <td>300</td> <td>280</td> <td>7,5</td> </tr> <tr> <td>400</td> <td>380</td> <td>7,5</td> </tr> <tr> <td>500</td> <td>480</td> <td>15</td> </tr> <tr> <td>600</td> <td>580</td> <td>15</td> </tr> <tr> <td>800</td> <td>780</td> <td>15</td> </tr> </tbody> </table>	Doboz szél. (mm)	Sín hossz. (mm)	Sín mélység (mm)	150	130	7,5	200	180	7,5	300	280	7,5	400	380	7,5	500	480	15	600	580	15	800	780	15
Doboz szél. (mm)	Sín hossz. (mm)	Sín mélység (mm)																								
150	130	7,5																								
200	180	7,5																								
300	280	7,5																								
400	380	7,5																								
500	480	15																								
600	580	15																								
800	780	15																								
1	0 364 07	Fali rögzítőtalp 4 darabos rozsdamentes acélkészlet, függőleges vagy vízszintes szereléshez																								

További információk elérhetők a Legrand **e-katalógusán** (CE nyilatkozatok, használati utasítások, további katalógusok... stb.)

Méreték

RAL 7032 fémdobozok

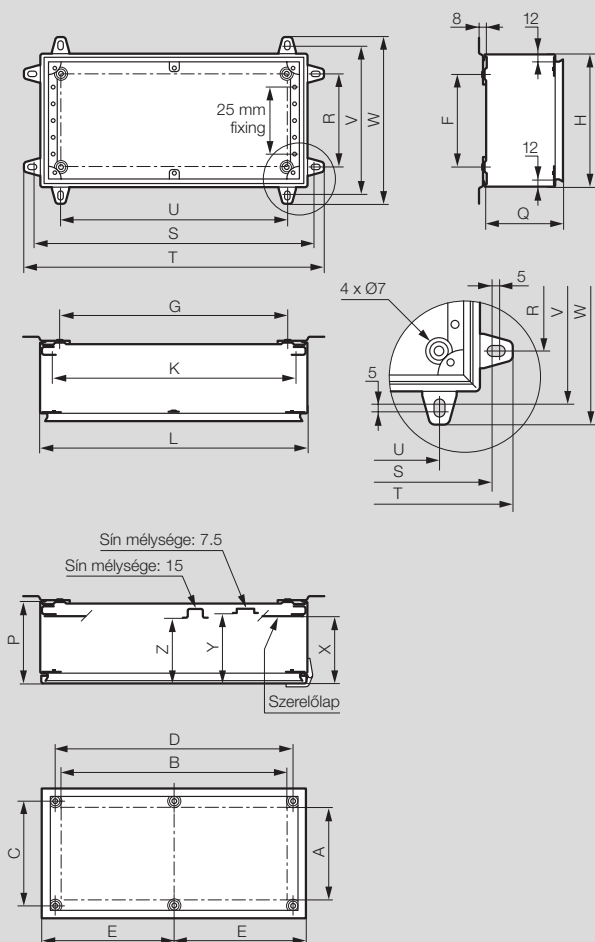

Sík lemezek

Négyzet alakú

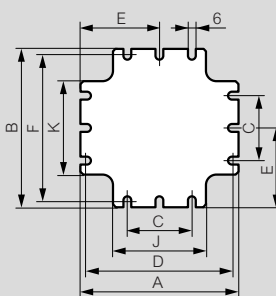

Kat. szám	Doboz méretek mag. x szél. (mm)	A	B	C	D	E	F	J	K
0 356 60	150x150	122	122	-	112	61	112	72	72
0 356 62	200x200	172	172	100	162	86	162	122	122
0 356 65	300x300	272	272	150	262	136	262	222	222
0 356 68	400x400	372	372	300	362	-	362	322	322

Téglalap alakú

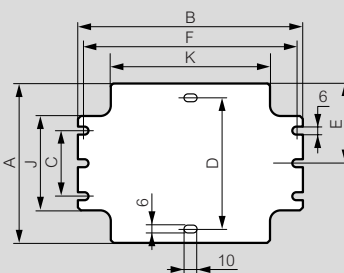

Kat. szám	Doboz méretek mag. x szél. (mm)	A	B	C	D	E	F	J	K
0 356 61	150x200	122	172	-	-	61	162	72	122
0 356 63	150x300	122	272	-	-	61	262	72	222
0 356 64	200x300	172	272	100	-	86	262	122	222
0 356 66	200x400	172	372	100	-	86	362	122	322
0 356 69	200x500	172	472	100	-	-	462	122	422
0 356 70	300x500	272	472	200	-	-	462	222	422
0 356 71	200x600	172	572	100	-	-	562	122	522
0 356 72	300x600	272	572	200	-	-	562	222	522
0 356 73	400x600	372	572	300	-	-	562	322	522
0 356 75	400x800	372	772	300	350	-	762	322	722

Kat. szám	Doboz méretek (mm)			Hasznos méret és előlap (mm)							Falra szerelés (mm)		Berendezések (mm)							Fali rögzítőtalp (mm)						
	mag.	szél.	mélys.	Q	A	B	C	D	E	F	G	J	K	M	N	X	Y	Z	R	S	T	U	V	W		
0 356 00	150	150	80	76	88	88	107	107	-	90	90	-	114	-	-	61	55	47.5	90	170	200	90	170	200		
0 356 02	150	200	80	76	88	138	107	157	-	90	140	-	164	-	-	61	55	47.5	90	220	250	140	170	200		
0 356 05	150	300	120	116	88	238	107	257	-	90	240	-	264	-	-	101	95	87.5	90	320	350	240	170	200		
0 356 03	200	200	80	76	138	138	157	157	-	140	140	-	164	-	-	61	55	47.5	140	220	250	140	220	250		
0 356 04	200	200	120	116	138	138	157	157	-	140	140	-	164	-	-	101	95	87.5	140	220	250	140	220	250		
0 356 07	200	300	120	116	138	238	157	257	-	140	240	-	264	-	-	101	95	87.5	140	320	350	240	220	250		
0 356 10	200	400	120	116	138	338	157	357	-	140	340	-	364	-	-	101	95	87.5	140	420	450	340	220	250		
0 356 14	200	500	120	116	138	438	157	457	-	140	440	-	464	-	-	101	95	87.5	140	520	550	440	220	250		
0 356 08	300	300	120	116	238	238	257	257	-	240	240	-	264	-	-	101	95	87.5	240	320	350	240	320	350		
0 356 15	300	500	120	116	238	438	257	457	-	240	440	-	464	-	-	101	95	87.5	240	520	550	440	320	350		
0 356 12	400	400	120	116	338	338	357	357	-	340	340	-	364	-	-	101	95	87.5	340	420	450	340	420	450		
0 356 17	200	600	120	116	138	538	157	-	278.5	140	540	-	564	-	-	101	95	87.5	140	620	650	540	220	250		
0 356 18	300	600	120	116	238	538	257	-	278.5	240	540	-	564	-	-	101	95	87.5	240	620	650	540	320	350		
0 356 19	400	600	120	116	338	538	357	-	278.5	340	540	-	564	-	-	101	95	87.5	340	620	650	540	420	450		
0 356 22	400	800	120	116	338	738	357	-	378.5	340	740	-	764	-	-	101	95	87.5	340	820	850	740	420	450		

Műanyag ipari dobozok

IP55 és IP66

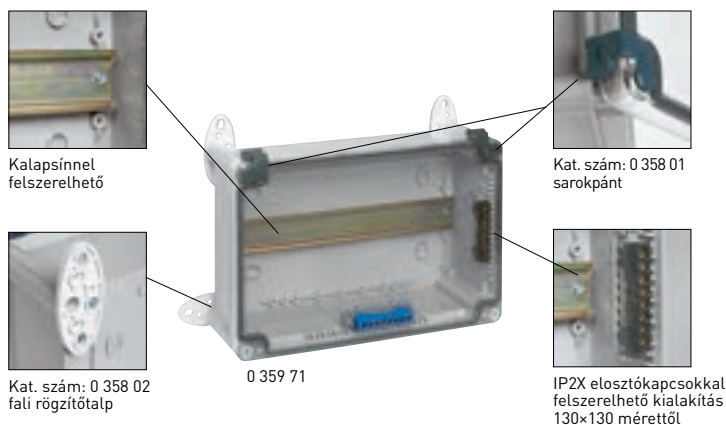

Csom	Kat. szám	RAL 7035 – IP55 – IK07
		II. érintésvédelmi osztály Szerelőlappal vagy kalapsínnel felszerelhető a készülékek rögzítéséhez IP2X sorkapcsok fogadása 130x130 mérettől Plombálható dobozfedél negyedfordulatos csavarokkal Halogenmentes műanyag Levehető, pattintós fedéltartó (kivéve kat. szám: 0 359 80/81/90/91)
		Belső méretek magasság × szélesség × mélység (mm)
1	0 359 00	0 359 01 130×75×74
1	0 359 30	0 359 31 130×130×74
1	0 359 40	0 359 41 135×110×74
1	0 359 50	0 359 51 180×140×86
1	0 359 60	0 359 61 220×170×86
1	0 359 70	0 359 71 270×170×86
1	0 359 80	310×240×124

Csom	Kat. szám	IP66 – IK08
		Névleges belső méretek magasság × szélesség × mélység (mm)
1	0 350 07	130×75×74
1	0 350 13	130×130×74
1	0 350 17	155×110×74
1	0 350 22	180×140×86
1	0 350 28	220×170×86
1	0 350 33	270×170×86
1	0 350 44	310×240×124
1	0 350 47	360×270×124

Csom	Kat. szám	Tartozékok
		Sarokpántok RAL 7016 – 2 darabos készlet 130×130 – 270×170 mm-es dobozokhoz 310×240 – 360×270 mm-es dobozokhoz
		Szerelőlapok 1,5 mm vastag galvanizált lemez
5	0 358 10	130×130 mm
5	0 358 11	155×110 mm
5	0 358 12	180×140 mm
5	0 358 13	220×170 mm
5	0 358 14	270×170 mm
5	0 358 15	310×240 mm
		Fali rögzítőtalp Falra szereléshez 4 darabos fali rögzítőtalp 110 mm-nél szélesebb dobozokhoz
1	0 358 02	

Műanyag ipari dobozok

IP55 és IP66

Geometriai méretek (mm)

IP55 – IK07 és IP66 – IK08

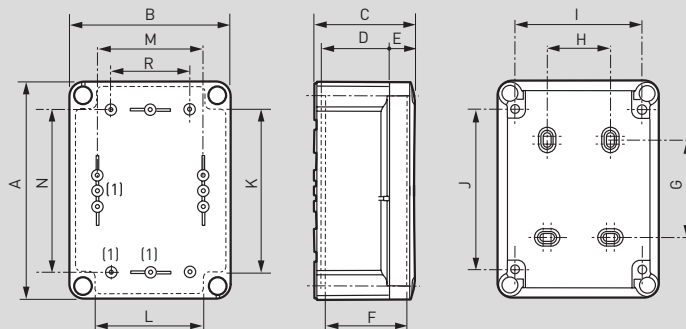

(1) Tartozékok (└┘ sín, szerelőlap) rögzítési lehetőségei

Kat. szám	A	B	C	D	E	F	G	H	I	J	K	L	M	N	R
0 359 00/ 0 350 07	140	85	81	56	18	67	70	-	65	120	-	-	51	106	-
0 359 30/ 0 350 13	150	150	81	45	18	67	54	70	120	103	102	87	106	106	84
0 359 40	175	130	81	56	18	67	79	50	100	128	112	88	86	131	64
0 359 50/ 0 350 22	200	160	94	69	18	80	104	50	130	153	137	112	116	156	94
0 359 60/61 0 350 28	240	190	94	69	18	80	144	80	160	193	175	142	146	196	124
0 359 70/71 0 350 33	290	190	94	69	18	80	194	80	160	243	226	142	146	246	122
0 359 80/ 0 350 44	332	262	132	97	27	116	20	160	222	276	248	198	200	260	150
0 359 90	382	292	132	97	27	116	270	190	252	326	298	228	230	310	150

Beszerezhető IP2X elosztókapcsok⁽¹⁾

Dobozok	4 furatos	8 furatos	13 furatos	17 furatos	22 furatos	28 furatos
130×130×74	x	x				
155×110×74	x	x	x			
180×140×86	x	x	x			
220×170×86	x	x	x	x	x	
310×240×124	x	x	x	x	x	x
360×270×124	x	x	x	x	x	x

(1) Félig szigetelt elosztókapcsok is használhatók

Fűtés és szellőztetés fali és álló elosztószekrényeknél

ventilátorok



0 348 17



0 348 52



Műanyag szellőzőjáratos ventilátor



0 348 54

Műszaki jellemzők (329. oldal)
Geometriai méretek (329. oldal)

Csom.	Kat. szám	Ventilátorok fém szellőzőjáratokkal
1	0 348 17	<p>IP32 – IK10 A fali- vagy állószekrények külső része felől felszerelendő Második ventilátor felszerelésével növelhető a szellőzési teljesítmény a levegő áramoltatásának optimalizálásával 230 V – 50/60 Hz</p> <p>30/160 m³/óra 30 m³ beépített szűrővel 160 m³ szabad befúvásnál Dupla fém szellőzőjáratokkal, rovar elleni hálóval, valamint belső ujjvédő ráccsal felszerelve Szürke – RAL 7035</p>

Csom.	Kat. szám	Ventilátorok műanyag szellőzőjáratokkal
1	0 348 50	<p>IP54 – IK08 230 V – 50/60 Hz Szürke – RAL 7035 Ujjvédő ráccsal felszerelve Csökkentett külső méret (7–10 mm) A fali vagy állószekrények külső része felől felszerelendő Csavaros rögzítés 1–4 mm vastagságú lemezre Második ventilátor felszerelésével növelhető a szellőzési teljesítmény a levegő áramoltatásának optimalizálásával</p> <p>40/160 m³/óra 40 m³ beépített szűrővel 45 m³ második szellőzőjáratokkal, kat. szám: 0 348 34 160 m³ szabad befúvásnál Szellőzőjáratpárral felszerelve, 150×150 mm Mosható elektrosztatikus közegszűrővel G3, EN779 szerint</p>
1	0 348 51	<p>120/160 m³/óra 120 m³ beépített szűrővel 130 m³ második szellőzőjáratokkal, kat. szám: 0 348 34 160 m³ szabad befúvásnál Szellőzőjáratpárral felszerelve, 250×250 mm Mosható közegszűrővel G3, EN779 szerint</p>

Csom.	Kat. szám	Ventilátorok műanyag szellőzőjáratokkal (folytatás)
1	0 348 52	<p>240/450 m³/óra 240 m³ beépített szűrővel 260 m³ második szellőzőjáratokkal, kat. szám: 0 348 35 450 m³ szabad befúvásnál Szellőzőjáratpárral felszerelve, 250×250 mm Mosható közegszűrővel G3, EN779 szerint</p>
1	0 348 53	<p>240/450 m³/óra 400 m³ beépített szűrővel 450 m³ második szellőzőjáratokkal, kat. szám: 0 348 36 900 m³ szabad befúvásnál Szellőzőjáratpárral felszerelve, 325×325 mm Mosható közegszűrővel G3, EN779 szerint</p>
1	0 348 54	<p>550/1200 m³/óra 550 m³ beépített szűrővel 620 m³ második szellőzőjáratokkal, kat. szám: 0 348 36 120 m³ szabad befúvásnál Szellőzőjáratpárral felszerelve, 250×250 mm Mosható közegszűrővel G3, EN779 szerint</p>

Fűtés és szellőtetés falí és álló elosztószekrényeknél

ventilátorok (folytatás)



0 365 74



0 348 08



0 365 79



0 348 05



0 348 35

Műszaki jellemzők (329. oldal)
Geometriai méretek (329. oldal)

Csom. Kat. szám **Levegőkeringető készlet**

Csom.	Kat. szám	160 m³/óra 230 V~ – 50/60 Hz A szekrényen belüli hőmérséklet homogén elosztását teszi lehetővé, meggátolva a hő felgyülemelését Szerelőlapra vagy kalapsínre rögzíthető a szekrény alsó részén vagy a legérzékenyebb készülék alatt A légáramlást felfelé kell terelni
1	0 365 74	

Tetőventilátorok

Szürke műanyag RAL 7035
Intenzív hőkivonást biztosít
Felszerelés csavarral történik az elosztószekrények tetején
Méretek: 400×350×100 (mag./szél./mély.)
Levegőbevezető járat nélkül szállítjuk
IP23 – IK08

Motorral

Áramlási teljesítmények [m³/óra]

	Szabad befűvés (m ³ /h)	Egy járáttal		Kettő járáttal	
		kat. szám:	kat. szám:	kat. szám:	kat. szám:
1	0 348 07	600	350	400	400
1	0 348 08	1000	400	500	500

Csom. Kat. szám **Természetes szellőzés**

Csom.	Kat. szám	Szellőtetők falí elosztószekrényekhez IP44 – IK08 kültéri alkalmazáshoz Szürke poliamid 6.6 Furat Ø15 mm Furat Ø30,5 mm
2	0 365 78	
2	0 365 79	
Csom.	Kat. szám	Fém szellőzőnyílások IP32 – IK10 Dupla készlet fém szellőzőjáráttal és rovargátló ráccsal
1	0 348 04	Szürke – RAL 7035 – 138×138 mm
1	0 348 05	Szürke – RAL 7035 – 248×248 mm
Csom.	Kat. szám	Fém szellőzőnyílások Szürke – RAL 7035 Darabonként szállítjuk
1	0 348 34	IP44 – 150×150 mm
1	0 348 35	IP54 – 250×250 mm
1	0 348 36	IP54 – 325×325 mm



A készülékek és tartozékaik kiválasztásához használja az **XLPro³ elosztószekrény tervezési segédsoftverünket**



További információk elérhetők a Legrand **e-katalógusán** (CE nyilatkozatok, használati utasítások, további katalógusok... stb.)

Fűtés és szellőztetés fali és álló elosztószekrényeknél

fűtés és vezérlés



Műszaki jellemzők (331. oldal)
Méreterezéssel kapcsolatban használja XLPro³ tervezőszoftverünket

Csom.	Kat. szám	Fűtés																						
		<p>IP20 Megakadályozza a pára lecsapódását a szekrényen belül A felület hőmérséklete automatikusan szabályzott $T_{max} < 85\text{ °C}$ Sorkapcsos bekötés Kalapsínre rögzíthető Eloxált hőleadó alumínium alatt polikarbonát UL 94 V0</p> <p>Fűtőellenállás 120 V/240 V ~/-</p> <table border="1"> <thead> <tr> <th>Teljesítmény [W]</th> <th>Indítási áram [A]</th> </tr> </thead> <tbody> <tr> <td>20</td> <td>2,5</td> </tr> <tr> <td>50</td> <td>2,5</td> </tr> <tr> <td>100</td> <td>4,5</td> </tr> <tr> <td>150</td> <td>8,0</td> </tr> </tbody> </table> <p>Légbefúvásos fűtőellenállások 230 V~ Beépített hőmérséklet-szabályzóval Anyaga: polikarbonát UL 94 V0</p> <table border="1"> <thead> <tr> <th>Teljesítmény [W]</th> <th>Indítási áram [A]</th> <th>Termosztát</th> <th>Befúvási teljesítmény [m³/óra]</th> </tr> </thead> <tbody> <tr> <td>150</td> <td>12</td> <td>nélkül</td> <td>13</td> </tr> <tr> <td>350</td> <td>7,5</td> <td>0-60 °C között LED-det</td> <td>35</td> </tr> </tbody> </table>	Teljesítmény [W]	Indítási áram [A]	20	2,5	50	2,5	100	4,5	150	8,0	Teljesítmény [W]	Indítási áram [A]	Termosztát	Befúvási teljesítmény [m ³ /óra]	150	12	nélkül	13	350	7,5	0-60 °C között LED-det	35
Teljesítmény [W]	Indítási áram [A]																							
20	2,5																							
50	2,5																							
100	4,5																							
150	8,0																							
Teljesítmény [W]	Indítási áram [A]	Termosztát	Befúvási teljesítmény [m ³ /óra]																					
150	12	nélkül	13																					
350	7,5	0-60 °C között LED-det	35																					
1	0 353 06																							
1	0 353 07																							
1	0 353 08																							
1	0 353 09																							
1	0 353 10																							
1	0 348 06																							

Csom.	Kat. szám	Vezérlés (folytatás)
1	0 353 12	<p>Hygro-termosztát Egymástól függetlenül a relatív páratartalom és a hőmérséklet szabályozását teszi lehetővé fűtőellenállás vagy ventilátor vezérlésével 230 V~, 50/60 Hz Záró érintkező (N/O) 6 A – 240 V~, 4 A – 24 V= Nyitó érintkező (N/C) 8 A – 240 V~, 4 A – 24 V= Kalapsínre rögzíthető 0 és 60 °C közötti hőmérséklet és 50-90% közötti páratartalom</p>
1	0 363 13	<p>Ajtó kapcsoló Az ajtó kinyitását érzékelő kapcsoló Alkalmazható például világítás felkapcsolására vagy légkondicionáló lekapcsolására az ajtó kinyitásakor 3 A – 240 V~ 1 záró és 1 nyitó érintkező (N/C + N/O) Atlantic-E, Marina és Altis szekrényekhez</p>

Csom.	Kat. szám	Vezérlés
		<p>IP20</p> <p>Termosztát 0,5 °C-os pontossággal Kapcsolási és vezérlési szint: 2 °C 230 V – 50/60 Hz Záró érintkező (N/O) 10 A, 250 V~ Nyitó érintkező (N/C) 5 A, 250 V~ Beállítható 5 és 60 °C között az N/O és N/C kapcsokon Kalapsínre rögzíthető </p> <p>Higrosztát Páratartalom-szabályzó a kondenzáció kialakulása érdekében 230 VA, 50/60 Hz Záró érintkező (N/O) 6 A – 240 V~; 4 A – 24 V= Nyitó érintkező (N/C) 8 A – 240 V~; 4 A – 24 V= Beállítható 35 és 100% páratartalom között Kalapsínre rögzíthető </p>
1	0 348 47	
1	0 353 11	

Fűtés és szellőztetés fali és álló elosztószekrényeknél

geometriai méretek és kivágások

Működési elv

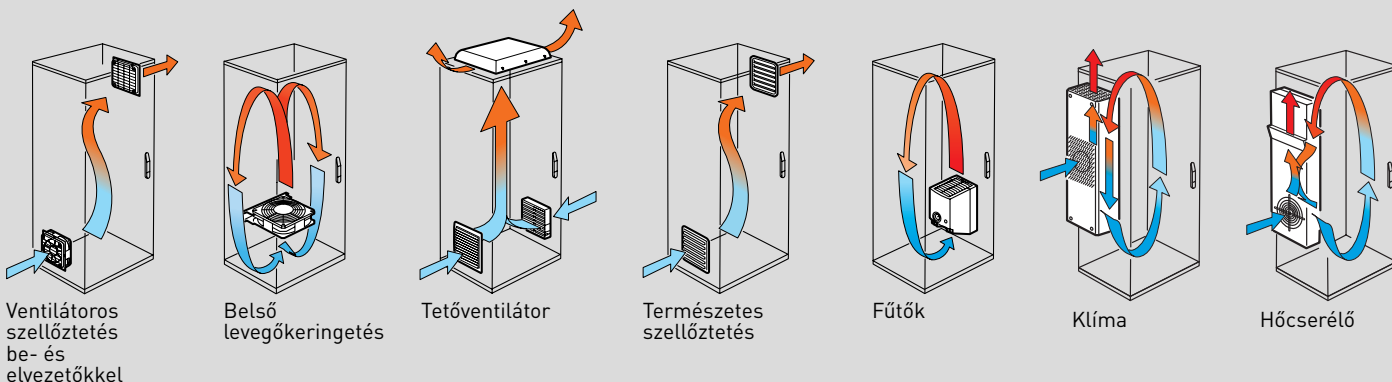

Ventilátorok, szellőzőjáratok és elvezetőikkel

Geometriai méretek és kivágások

Kat. szám: 0 365 71 és 0 348 17

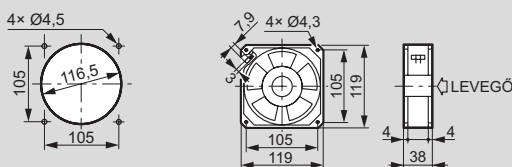

Kat. szám: 0 348 50/51/52/53/54/34/35/36

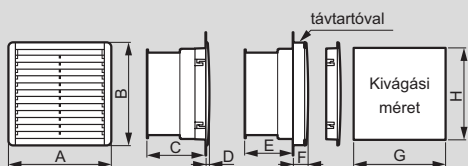

Kat. szám	A	B	C	D	E	F	G	H
0 348 50	150	150	70	7	43	34	125	125
0 348 51	250	250	105	8	78	35	223	223
0 348 52	250	250	123	8	96	35	223	223
0 348 53	325	325	152	10	125	37	291	291
0 348 54	325	325	115	10	88	37	291	291
0 348 34	150	150	-	7	-	34	125	125
0 348 35	250	250	-	8	-	35	223	223
0 348 36	325	325	-	10	-	37	291	291

Műszaki jellemzők

Kat. szám	0 365 71/0 348 17	0 348 50	0 348 51	0 348 52	0 348 53	0 348 54
Frekvencia [Hz]	220-240/1	230/1	230/1	220-240/1	220-240/1	230/1
Fázisonkénti feszültség [V]	50/60	50/60	50/60	50/60	50/60	50/60
Áramlási teljesítmény szabad befúvásnál [m³/óra]	160	160	160	450	900	1200
Áramlási teljesítmény beépített szűrővel [m³/óra]	30	40	120	240	400	550
Maximális statikus nyomás [mm víz]	100	66	51	111	160	186
Felvett teljesítmény [W]	22	20	20	29	67	114
Felvett áram [A]	0,14	0,125	0,125	0,426	0,3	0,5
Működési hőmérséklet	-10 °C/+50 °C					
IP/IK	32/10	54/08	54/08	54/08	54/08	54/08
Zajszint [dB]	49	43	43	50	61	71
Súly [kg]	0,72	0,8	1,4	1,7	3,6	3,7

Fűtés és vezérlés

230 V - 50/60 Hz

Dimensions (mm)

Réf. 0 353 06/07/08/09

Kat. szám	Teljesítmény	A	B	C
0 353 06	20 W	98	75	38
0 353 07	50 W	110	90	60
0 353 08	100 W	110	90	60
0 353 09	150 W	150	90	60

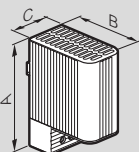

Belső levegőkeringető

Geometriai méretek

Kat. szám: 0 365 74

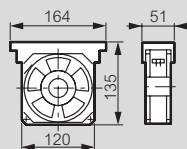

Műszaki jellemzők

Kat. szám	Keringető készlet [50/60 Hz]							
	Fordulatszám (rpm)	Max. áramlási telj. (m³/hr)	Statikus teljesítmény (mm of water)	Felvett telj. (W)	Felvett áram (A)	Működési hőm. (°C)	Zajszint (dB A)	Súly (kg)
0 365 74	2750	160	10	18	135	-10/+55	44	0,55

Tetőventilátor

Műszaki jellemzők

Kat. szám	Max. áramlási telj. (m³/hr)	Felvett telj. (W)	Felvett áram (A)	Működési hőm. (°C)	Zajszint (dB A)	Súly (kg)
0 348 07	600	70	0,32	50	64	4,1
0 348 08	1000	180	0,5	50	72	4,3

Természetes szellőzés

Geometriai méretek és kivágások

Kat. szám: 0 365 70 és 0 348 04

Kat. szám: 0 348 16 és 0 348 05

Kat. szám: 0 365 79

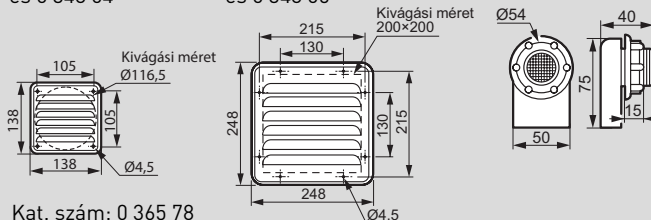

Kat. szám: 0 365 78

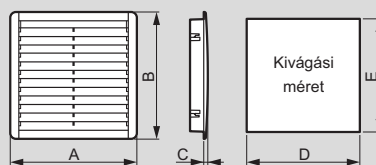

Kat. szám	A	B	C	D	E
0 348 34	150	150	7	125	125
0 348 35	250	250	8	223	223
0 348 36	325	325	10	291	291

Fűtés és hűtés álló elosztószekrényeknél

hőcserélők és klímaberendezések



Műszaki jellemzők az **e-katalógusban**
Disszipált teljesítménygörbék az **e-katalógusban**

RAL 7035

Biztosítja a szekrényen belül a levegő folyamatos keringését és hűti az alumínium hőcserélő segítségével vagy a beépített termosztáttal vezérelhető 35 °C-ig. A szűrő nélküli kialakítás csökkenti az időszakos karbantartások mennyiségét

IK 08

Csom.	Kat. szám	Légcserélő
		A szekrény oldalára vagy ajtajára szerelhető A belső és külső levegő egymástól teljesen elszigetelt Mosható szűrő Működési környezeti hőmérséklet: -5 °C - +40 °C Hőleadó képesség
1	0 353 72	36 W/°C
1	0 353 73	50 W/°C
1	0 353 74	80 W/°C

Csom.	Kat. szám	Klímaberendezések
		Beállítható hőmérséklet: 25 °C - 45 °C Vízmentes hűtő közeg és egymástól teljesen elszigetelt belső és külső levegő Működési környezeti hőmérséklet: 20 °C - 50 °C Az EN 14511 szabvány szerinti hűtési kapacitás a hőmérséklet-különbség (belső/külső) függvényében: L35L35: 0 °C és L35L50: -15 °C

Csom.	Kat. szám	Függőleges rögzítés
		A szekrény oldalára vagy ajtajára szerelhető
		Feszültség/fázis 0 °C -15 °C
1	0 353 46	230 V/1 380 W 240 W
1	0 353 47	230 V/1 640 W 470 W
1	0 353 48	230 V/1 820 W 680 W
1	0 353 49	230 V/1 1 250 W 910 W
1	0 353 50	230 V/1 1 600 W 1 230 W
1	0 353 51	230 V/1 2 000 W 1 510 W
1	0 353 53	230 V/1 3 850 W 2 870 W
1	0 353 54	400 V/2 1 600 W 1 230 W
1	0 353 55	400 V/3 2 000 W 1 510 W
1	0 353 56	400 V/3 3 850 W 2 870 W

Csom.	Kat. szám	Klímaberendezések (folytatás)
		Vízszintes rögzítés tetőre A szekrény tetejére szerelhető
		Feszültség/fázis 0 °C -15 °C
1	0 353 58	230 V/1 1 150 W 900 W
1	0 353 59	230 V/1 1 550 W 1 200 W
1	0 353 60	230 V/1 2 050 W 1 560 W
1	0 353 62	230 V/1 3 850 W 2 870 W
1	0 353 63	400 V/2 1 550 W 1 200 W
1	0 353 64	400 V/3 2 050 W 1 560 W
1	0 353 65	400 V/3 3 850 W 2 870 W

Kat. szám 0 353 10

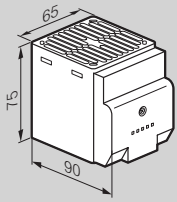

Kat. szám 0 353 12

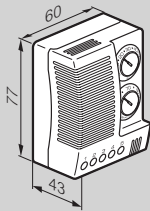

Kat. szám 0 348 06

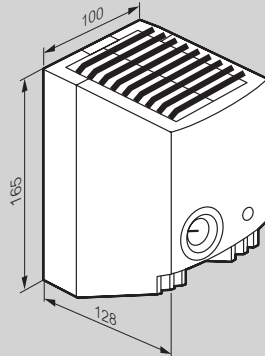

Kat. szám 0 348 47/48 és 0 353 11

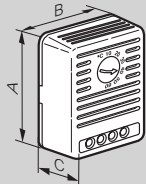

Réf.	A	B	C
0 348 47	67	51	34
0 348 48	67	51	34
0 353 11	64	43	34

Függőleges vagy szekrény aljába rögzítés
Levegőáramlás:

- a kat. szám 0 348 47/48 és 0 353 11/12 készülékek 50 mm-nél kisebb sugarú térfogatban érzékelnek
- kat. szám 0 348 06 és 0 353 10 készülékek 150 mm-nél kisebb sugarú térfogatban érzékelnek
- a készülékeket ne takarja el

Bekötés

Kat. szám 0 353 07/08/09

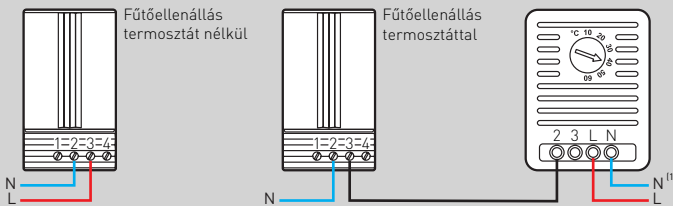

Kat. szám 0 353 06

Termosztát Kat. szám 0 348 47/48

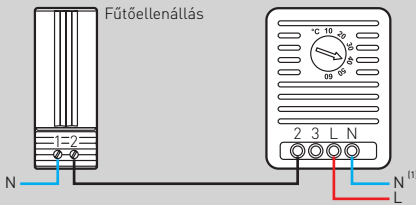

Kat. szám 0 353 10

Termosztát Kat. szám 0 348 47/48

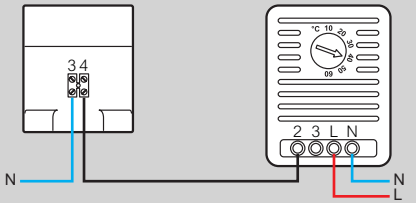

Ventilátor

Termosztát Kat. szám 0 348 47/48

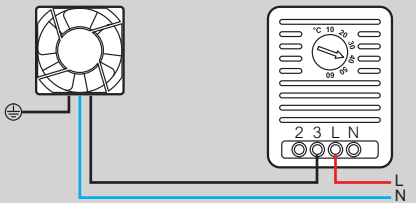

1 : Tápellátás

Kat. szám 0 353 11

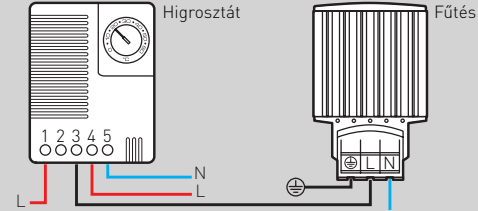

Kat. szám 0 353 12

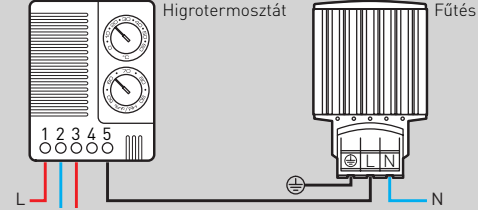

■ Klímaberendezések

Méreték és kivágási méretek (mm)

Kat. szám 0 353 46

Kat. szám 0 353 47

Kat. szám 0 353 48

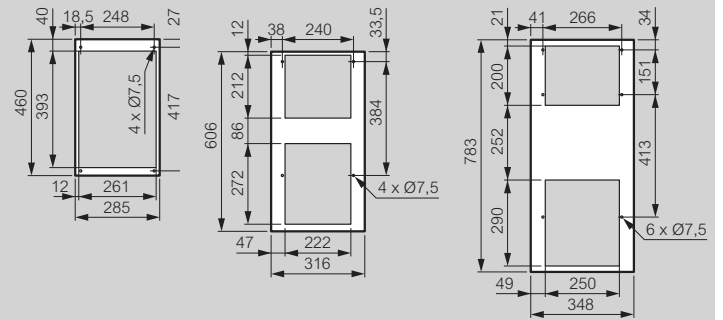

Kat. szám 0 353 49/50/51/54/55

Kat. szám 0 353 53/56

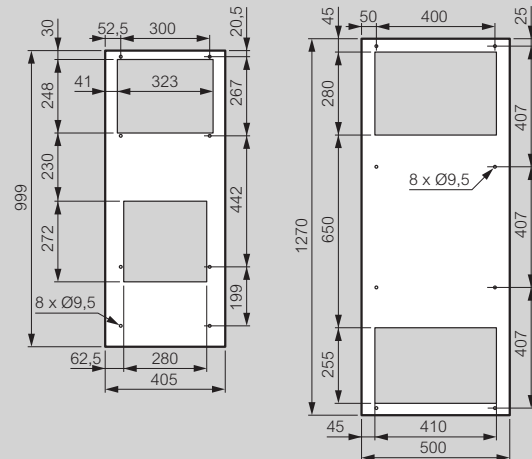

Kat. szám 0 353 58/59/60/63/64

Kat. szám 0 353 62/65

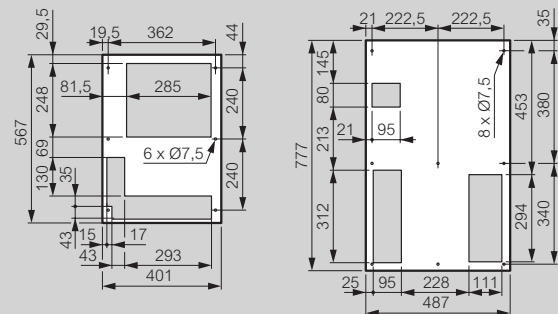

Kiválasztási táblázat

falon kívüli és süllyesztett kiselosztók azok gyári tartozékaival

FALON KÍVÜLI KISELOSZTÓK

Család- megnevezés	Modul- szám	Sorok száma	Maximális áram- erősség	Katalógusszám			Modul- takarók (modul)	Elosztókapcsok		Méret (mm) mag. × szél. × mély.
				Szekrény	Átlátszó ajtó	Fehér ajtó		Védőföld	Nulla	
XL ³ 125 IP30 125 A	18	1	63 A	4 016 76	4 018 71	4 018 61	1×5	1×25 ² + 16×16 ²	1×25 ² + 16×16 ²	300×450×149
	36	2	90 A	4 016 77	4 018 72	4 018 62	2×5	1×25 ² + 21×16 ²	1×25 ² + 21×16 ²	450×450×149
	54	3	125 A	4 016 78	4 018 73	4 018 63	3×5	1×25 ² + 26×16 ²	1×25 ² + 26×16 ²	600×450×149
	72	4	125 A	4 016 79	4 018 74	4 018 64	4×5	1×25 ² + 34×16 ²	1×25 ² + 34×16 ²	750×450×149
Drivia 13 63 A	13	1	63 A	4 013 61	4 013 41	4 013 31	1×5	1×6-25 ² + 12×1,5-16 ²	1×6-25 ² + 12×1,5-16 ²	250×250×103,5
	26	2	63 A	4 013 62	4 013 42	4 013 32	2×5	1×6-25 ² + 21×1,5-16 ²	1×6-25 ² + 21×1,5-16 ²	375×250×103,5
	39	3	63 A	4 013 63	4 013 43	4 013 33	1×5 + 1×13	1×6-25 ² + 26×1,5-16 ²	1×6-25 ² + 26×1,5-16 ²	500×250×103,5
	52	4	63 A	4 013 64	4 013 44	4 013 34	2×5 + 1×13	1×6-25 ² + 26×1,5-16 ²	1×6-25 ² + 21×1,5-16 ²	620×250×103,5

IDŐJÁRÁSÁLLÓ FALON KÍVÜLI KISELOSZTÓK

Család- megnevezés	Modul- szám	Sorok száma	Maximális áram- erősség	Kat. szám	Membrános kábelbevezetők	Modul- takarók (modul)	Elosztókapcsok		Méret (mm) mag. × szél. × mély.
							Védőföld	Nulla	
PLEXO ³ IP65 125 A	2 + 1	1	32 A	6 019 32	-	-	-	-	174×93×109
	4	1	32 A	6 019 74	2×20 ² + 1×24 ²	-	4×16 ²	4×16 ²	200×128×116
	6	1	32 A	6 019 76	4×20 ² + 1×24 ²	-	4×16 ²	4×16 ²	200×164×116
	8	1	40 A	6 019 78	6×20 ² + 1×24 ²	-	6×16 ²	6×16 ²	200×200×116
	12	1	63 A	6 019 81	7×20 ² + 2×24 ² + 2×32 ²	1×5	12×16 ² + 1×25 ²	12×16 ² + 1×25 ²	282×340×141
	18	1	63 A	6 019 85	12×20 ² + 2×24 ² + 2×32 ²	1×5	16×16 ² + 1×25 ²	16×16 ² + 1×25 ²	282×448×141
	24	2	90 A	6 019 82	13×20 ² + 2×24 ² + 2×32 ²	2×5	16×16 ² + 1×25 ²	16×16 ² + 1×25 ²	432×340×161
	36	3	90 A	6 019 83	13×20 ² + 2×24 ² + 2×32 ²	2×5	21×16 ² + 1×25 ²	21×16 ² + 1×25 ²	622×340×161
	36	2	90 A	6 019 86	13×20 ² + 4×24 ² + 3×32 ²	2×5	21×16 ² + 1×25 ²	21×16 ² + 1×25 ²	432×448×161
	54	3	125 A	6 019 87	13×20 ² + 4×24 ² + 3×32 ²	3×5	26×16 ² + 1×25 ²	26×16 ² + 1×25 ²	622×448×161
72	4	125 A	6 019 88	13×20 ² + 4×24 ² + 3×32 ²	3×5	34×16 ² + 1×25 ²	34×16 ² + 1×25 ²	822×448×161	

SÜLLYESZTETT KISELOSZTÓK

Család- megnevezés	Modul- szám	Sorok száma	Maximális áramerősség	Katalógusszám		Modul- takarók (modul)	Elosztókapcsok		Méret (mm) mag. × szél. × mély.
				Átlátszó ajtóval	Fehér ajtóval		Védőföld	Nulla	
NEDBOX IP40 63 A	12 + 1	1	63 A	2 014 21	2 014 11	1×5	6×16 ² + 6×10 ²	6×16 ² + 6×10 ²	240×317×97
	24 + 2	2	63 A	2 014 22	2 014 12	1×5	8×16 ² + 8×10 ²	8×16 ² + 8×10 ²	380×318×109
	36 + 3	3	63 A	2 014 23	2 014 13	2×5	15×16 ² + 15×10 ²	12×16 ² + 12×10 ²	505×318×109
	48 + 4	4	63 A	2 014 24	2 014 14	2×5	15×16 ² + 15×10 ²	18×16 ² + 18×10 ²	630×318×109
PRACTIBOX ³ IP40 125 A	18	1	90 A	4 017 56	4 017 66	1×5	12×16 ² + 1×25 ²	12×16 ² + 1×25 ²	288×493×105
	36	2	90 A	4 017 57	4 017 67	2×5	16×16 ² + 1×25 ²	2×8×16 ²	496×493×105
	54	3	125 A	4 017 58	4 017 68	2×5	21×16 ² + 1×25 ²	3×8×16 ²	650×493×111
	72	4	125 A	4 017 59	4 017 69	2×5	34×16 ² + 1×25 ²	4×8×16 ²	800×493×111

FALON KÍVÜLI KISELOSZTÓK

Család- megnevezés	Modul- szám	Sorok száma	Maximális áram- erősség	Katalógusszám		Modul- takarók (modul)	Elosztókapcsok		Méret (mm) mag. × szél. × mély.
				Átlátszó ajtó	Fehér ajtó		Védőföld	Nulla	
Practibox S IP40 125A falon kívüli	4	1	40A	1 342 14	1 342 04	-	2×16 + 2×10	2×16 + 2×10	216×178×78
	8	1	63A	1 342 18	1 342 08	-	3×16 + 3×10	3×16 + 3×10	226×250×78
	12	1	63A	1 352 11	1 352 01	-	5×16 + 5×10	5×16 + 5×10	236×322×83
	24	2	90A	1 352 12	1 352 02	1	8×16 + 8×10	8×16 + 8×10	386×322×87
	36	3	90A	1 352 13	1 352 03	1	12×16 + 12×10	12×16 + 12×10	536×322×87
	48	4	90A	1 352 14	1 352 04	1	16×16 + 16×10	16×16 + 16×10	766×322×87
	22	1	90A	1 372 15	1 372 05	1	8×16 + 8×10	8×16 + 8×10	236×502×83
	18	1	63A	1 372 16	1 372 06	1	1×25 + 12×16	1×25 + 12×16	236×430×83
	36	2	90A	1 372 17	1 372 07	1	1×25 + 21×16	1×25 + 21×16	386×430×87
	54	3	90A	1 372 18	1 372 08	2	1×25 + 34×16	1×25 + 34×16	616×430×87
	72	4	90A	1 372 19	1 372 09	2	1×25 + 34×16	1×25 + 34×16	766×430×87
	Practibox S IP40 125A téglafalba süllyeszthető	4	1	40A	1 341 54	1 341 44	-	2×16 + 2×10	2×16 + 2×10
6		1	40A	1 341 56	1 341 46	-	2×16 + 2×10	2×16 + 2×10	215×220×102
8		1	63A	1 341 58	1 341 48	-	3×16 + 3×10	3×16 + 3×10	225×256×102
12		1	63A	1 351 51	1 351 41	-	5×16 + 5×10	5×16 + 5×10	235×328×104
24		2	90A	1 351 52	1 351 42	1	8×16 + 8×10	8×16 + 8×10	385×328×105
36	3	90A	1 351 53	1 351 43	1	12×16 + 12×10	12×16 + 12×10	535×328×105	

Ekinox burkolatok és kiselosztók

1 és 6 modul között

Csom.	Kat. szám	Kismegszakító burkolat	
		<p>Alkalmas 1 pólusú kismegszakítók védttségének növelésére Felülről pattintható a kismegszakítóra Különböző márkájú kismegszakítókhoz is alkalmazható Rugalmas alapanyag Szürke RAL 7032 Esztétikus megjelenés Stabil tartás a kismegszakítón Plombálható Kábelbevezetésekhez kikönyítésekkel ellátva</p>	
120	6 010 48	Modulszám 1	Sorok száma 1
		Méret magasság × szélesség × mélység 133×24×59	
		Tartozék	
120	6 010 49	<p>1 modulos sín A kismegszakító tartására szolgál, amely egyszerű felpattintással szerelhető rá Csavarral rögzíthető a felszerelés helyére</p>	
		Ekinox burkolatok, kiselosztó 1-6 modul	
		<p>Megfelel az IEC 60439-3 szabvány előírásainak II. érintésvédelmi osztály Fehér RAL 9010 IP30 – IK05 Tömör hátlap Önkioltó anyagból készül Pattintással szerelhető össze Közvetlenül az előlapon plombálható Elosztókapcsok nélkül szállítva A kat. szám 0 013 04 burkolat ellátható 1 db 4 furatos elosztókapoccsal (kat. szám: 0 048 40, $\frac{1}{2}$ kat. szám: 0 048 30) A 0 013 06 kiselosztó elosztókapoccsal szállítva</p>	
		Modulszám	Sorok száma
		Méretek magasság × szélesség × mélység	
10	0 013 01	1	1
10	0 013 02	2	1
10	0 013 04	4	1
5	1 013 06	6	1
		Méretek magasság × szélesség × mélység	
10	0 013 01	140×30×72	
10	0 013 02	140×50×72	
10	0 013 04	160×90×74	
5	1 013 06	180×190×83	
		Ekinox tartozékok	
		<p>Modultakaró Fehér RAL 9010 Fél és egész modulonként szétvágható</p>	
20	0 016 60	5 modul	

Ekinox burkolatok és kiselosztók

geometriai méretek

1-4 modul burkolatok
6 modul Ekinox kiselosztó

Kat. szám: 0 013 01 Kat. szám: 0 013 02 Kat. szám: 0 013 01/02

Kat. szám: 0 013 04 Kat. szám: 1 013 06 Kat. szám: 0 013 04/1013 06

0 013 01 0 013 02 0 013 04 6 010 48 1 013 06

FALON KÍVÜLI KISELOSZTÓK (folytatás)

Család- megnevezés	Modul- szám	Sorok száma	Maximális áram- erősség	Átlátszó ajtó	Fehér ajtó	Modul- takarók (modul)	Elosztókapcsok		Méret (mm) mag. × szél. × mély.
							Védőföld	Nulla	
Practibox S IP40 125A tégfalalba süllyeszthető	48	4	90A	1 351 54	1 351 44	1	16x16 + 16x10	16x16 + 16x10	765x328x105
	22	1	90A	1 371 55	1 371 45	1	8x16 + 8x10	8x16 + 8x10	235x508x104
	18	1	63A	1 371 56	1 371 46	1	1x25 + 12x16	1x25 + 12x16	235x436x104
	36	2	90A	1 371 57	1 371 47	1	1x25 + 21x16	1x25 + 21x16	385x436x105
	54	3	90A	1 371 58	1 371 48	2	1x25 + 34x16	1x25 + 34x16	615x436x105
	72	4	90A	1 371 59	1 371 49	2	1x25 + 34x16	1x25 + 34x16	765x436x105
Practibox S IP40 125A gipszkartonba süllyeszthető	4	1	40A	1 341 74	1 341 64	-	2x16 + 2x10	2x16 + 2x10	215x184x102
	6	1	40A	1 341 76	1 341 66	-	2x16 + 2x10	2x16 + 2x10	215x220x102
	8	1	63A	1 341 78	1 341 68	-	3x16 + 3x10	3x16 + 3x10	225x256x102
	12	1	63A	1 351 61	1 351 71	-	5x16 + 5x10	5x16 + 5x10	235x328x104
	24	2	90A	1 351 62	1 351 72	1	8x16 + 8x10	8x16 + 8x10	385x328x105
	36	3	90A	1 351 63	1 351 73	1	12x16 + 12x10	12x16 + 12x10	535x328x105
		4	90A	1 351 64	1 351 74	1	16x16 + 16x10	16x16 + 16x10	765x328x105
	22	1	90A	1 371 65	1 371 75	1	8x16 + 8x10	8x16 + 8x10	235x508x104
	18	1	63A	1 371 66	1 371 76	1	1x25 + 12x16	1x25 + 12x16	235x436x104
	36	2	90A	1 371 67	1 371 77	1	1x25 + 21x16	1x25 + 21x16	385x436x105
	54	3	90A	1 371 68	1 371 78	2	1x25 + 34x16	1x25 + 34x16	615x436x105
	72	4	90A	1 371 69	1 371 79	2	1x25 + 34x16	1x25 + 34x16	765x436x105

Practibox S



Világszerte alkalmazható



Széles választék a Lakossági szektor számára



Akár multimédiás felhasználásra



4-72 modulkapacitás - süllyesztett és falon kívüli kivitel

Alkalmazási területek

Technikai jellemzők

Lakossági



Lakások



Társasházak

Üzleti



Éttermek



Irodák vagy
Hotelek



Üzletek

- II. érintésvédelmi osztály
- IK07 - IP40
- Téglafalakhoz - **650 C°**
- Gipszkarton falakhoz - **850 C°**
- IEC 60670-24 és IEC 61439-3

- **72 mm** mélység
- **150 mm** távolság a kalapsínek között
- **180°**-ban nyíló ajtó
- Megfordítható előlap
- **Perforált** bevezetők

Előnyök



Látványos megjelenés és csomagolás



Könnyű telepíthetőség és vezetékezhetség



Teljeskörű és harmonikus választék



Számos kompatibilis elosztókapocs

Practibox S falon kívüli elosztószekrény 4-72 modul, műanyag

Practibox S süllyesztett elosztószekrény tégla falba süllyeszthető, 4-72 modul, műanyag



Műszaki jellemzők **(337. oldal)**

Megfelel az IEC 61439-3 szabványnak
IP40 IK07
II. érintésvédelmi osztály
Műanyag kialakítás
Ajtóval szerelt
Falon kívüli
MSZ EN 60695-2-11:2015 szerint 650 C°-ig hőálló, önkioltó műanyag süllyesztődoboz

Műszaki jellemzők **(338. oldal)**

Megfelel az IEC 61439-3 szabványnak
IP40 IK07
II. érintésvédelmi osztály
Műanyag kialakítás
Ajtóval szerelt
Tégla falba, betonba és egyéb vakolt falakba süllyeszthető
MSZ EN 60695-2-11:2015 szerint 650C°-ig hőálló, önkioltó műanyag süllyesztődoboz

Csom.	Kat. szám		Sorok száma	Modulok száma soronként	Modul kapacitás	Magasság (mm)	Szélesség (mm)	Mélység (mm)
	Fehér ajtóval	Füstszerű átlátszó ajtóval						
v	1 342 04	1 342 14	1	4	4	216	184	100
1	1 342 08	1 342 18	1	8	8	226	256	100
1	1 352 01	1 352 11	1	12	12	236	328	107
1	1 352 02	1 352 12	2	12	24	386	328	108
1	1 352 03	1 352 13	3	12	36	536	328	108
1	1 352 04	1 352 14	4	12	48	766	328	108
1	1 372 06	1 372 16	1	18	18	236	436	107
1	1 372 07	1 372 17	2	18	36	386	436	108
1	1 372 08	1 372 18	3	18	54	616	436	108
1	1 372 09	1 372 19	4	18	72	766	436	108
1	1 372 05	1 372 15	1	22	22	236	508	107

Csom.	Kat. szám		Sorok száma	Modulok száma soronként	Modul kapacitás	Magasság (mm)	Szélesség (mm)	Mélység (mm)
	Fehér ajtóval	Füstszerű átlátszó ajtóval						
1	1 341 44	1 341 54	1	4	4	215	184	100
1	1 341 46	1 341 56	1	6	6	233	220	100
1	1 341 48	1 341 58	1	8	8	225	256	100
1	1 351 41	1 351 51	1	12	12	235	328	102
1	1 351 42	1 351 52	2	12	24	385	328	103
1	1 351 43	1 351 53	3	12	36	535	328	103
1	1 351 44	1 351 54	4	12	48	765	328	103
1	1 371 46	1 371 56	1	18	18	235	436	102
1	1 371 47	1 371 57	2	18	36	385	436	103
1	1 371 48	1 371 58	3	18	54	615	436	103
1	1 371 49	1 371 59	4	18	72	765	436	103
1	1 371 45	1 371 55	1	22	22	235	508	102

Practibox S Süllyesztett elosztószekrények

gipszkarton falba süllyeszthető, 4 - 72 modul, műanyag



1 341 64



1 340 74



1 351 61



1 351 63

Műszaki jellemzők (338. oldal)

Megfelel az IEC 61439-3 szabványnak
IP40 IK07

II. érintésvédelmi osztály

Műanyag kialakítás

Ajtóval szerelt

Gipszkarton, fa, és egyéb száraz technológiás falba süllyeszthető
MSZ EN 60695-2-11:2015 szerint 850 C°-ig hőálló, önkioltó műanyag süllyesztődoboz

Csom.	Kat. szám		Süllyesztett kiselosztó PE és N sínnel					
			Sorok száma	Modulok száma soronként	Modul kapacitás	Magasság (mm)	Szélesség (mm)	Mélység (mm)
1	1 341 64	1 341 74	1	4	4	215	184	100
1	1 341 66	1 341 76	1	6	6	233	200	100
1	1 341 68	1 341 78	1	8	8	225	256	100
1	1 351 61	1 351 71	1	12	12	235	328	102
1	1 351 62	1 351 72	2	12	24	385	328	103
1	1 351 63	1 351 73	3	12	36	535	328	103
1	1 351 64	1 351 74	4	12	48	765	328	103
1	1 371 66	1 371 76	1	18	18	235	436	102
1	1 371 67	1 371 77	2	18	36	385	436	103
1	1 371 68	1 371 78	3	18	54	615	436	103
1	1 371 69	1 371 79	4	18	72	765	436	103
1	1 371 65	1 371 75	1	22	22	235	508	102

Practibox S

kiegészítők



4 018 56

0 016 60

Csom.	Kat. szám	Kiegészítők
1	1 341 00	Kulcsos zár
1	1 341 02	Felszerelhető az összes méretű süllyesztett és falon kívüli elosztószekrényre
1	4 018 56	Vízszintes és függőleges összekötő elem süllyesztett elosztókhoz
1	4 018 56	4 db fali rögzítőfül XL3 125 és Practibox S falon kívüli elosztókhoz
Modultakaró		
20	0 016 60	Modulonként vagy félmodulonként szétválasztható 5 modul
10	0 016 62	13 modul
10	0 016 64	18 modul

TÚLFESZÜLTÉG-
LEVEZETŐ



Tökéletes védelem

minden típusú alkalmazáshoz és minden kockázati szinthez

Nagyobb teljesítménnyel, új funkciókkal kínál rugalmasságot és megbízhatóságot. Az új készülékek megfelelnek az EN 61643-11 és IEC 61643-11 szabványnak. Feladatuk a folyamatos működés biztosítása valamint a személyes és vagyonvédelem a túlfeszültségek közvetlen és közvetett hatásaival szemben, minden kockázati szinten.



- A kínálat segítségével egyszerűen kiválaszthatja a megfelelő készüléket, könnyedén alkalmazkodhat a telepítés követelményeihez.
- A készülékek a kiválasztás/karbantartás során könnyen azonosíthatók, köszönhetően a műszaki feliratozásnak.
- A karbantartás során a készülékek szerszám nélkül, biztonságosan kiemelhetők a sorból.
- A túlfeszültség-levezető és a hozzá tartozó megszakító állapota egy hibajelző segédérintkező segítségével távolról is leolvasható.

Practibox S

Elosztókapcsok

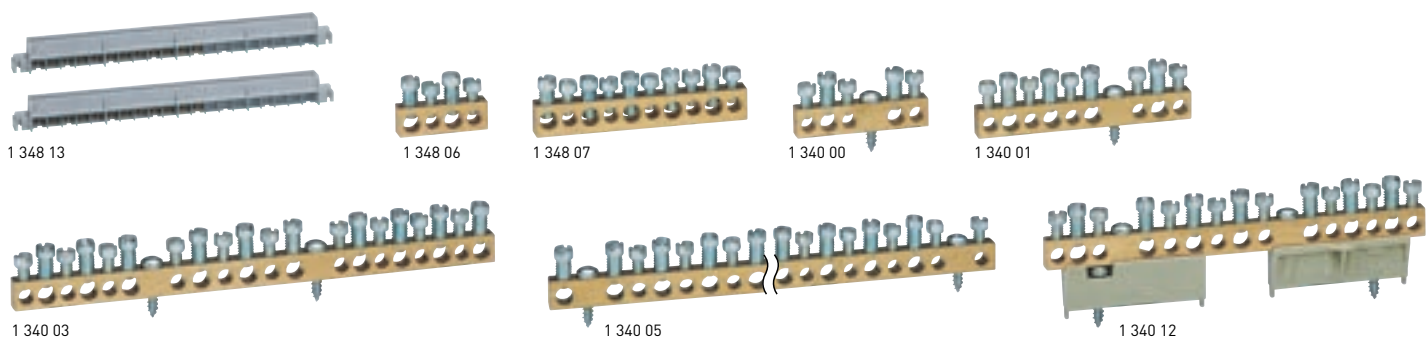

Megfelel az IEC 60998-2-1 szabványnak

Csom.	Kat. szám	PE elosztókapocs	Csom.	Kat. szám	Kiegészítő elosztókapocs
10	1 348 00	Csupasz elosztókapocs szigetelt tartóval 4 modulós szekrényhez 1 x (2x16mm ² + 2x10mm ²); lcc: 6 kA			Csupasz sárgaréz elosztókapocs ami beépíthető a Practibox S elosztókba PE vagy N kapocsnak 1 348 00/01/02/03/10/11/12/13
10	1 348 01	8 modulós szekrényhez 1 x (3x16mm ² + 3x10mm ²); lcc: 6 kA	10	1 348 06	4 kötési pont 2x16mm ² + 2x10mm ² ; lcc: 6 kA
10	1 348 02	12 modulós sülyesztett szekrényhez 1 x (12x16mm ² + 12x10mm ²); lcc: 6 kA	10	1 348 07	10 kötési pont 5x16mm ² + 5x10mm ² ; lcc: 6 kA
10	1 348 03	12 modulós falon kívüli szekrényhez 1 x (12x16mm ² + 12x10mm ²); lcc: 6 kA			Csavarral rögzíthető sárgaréz elosztókapocs
10	1 348 04	18 modulós: 1 sor sülyesztett szekrényhez 1 x (1x25mm ² + 12x16mm ²); lcc: 10 kA			Csupasz sárgaréz elosztókapocs csavaros rögzítéssel a Practibox S elosztók hátlapjához. Tartozék csavarokkal
10	1 348 05	18 modulós szekrényhez: 1-4 soros falon kívüli elosztókhoz és 2-4 soros sülyesztettekhez 1 x (1x25mm ² + 26x16mm ²); lcc: 10 kA	10	1 340 00	PE elosztókapocs 5 kötési pont 2x16mm ² + 3x10mm ² ; lcc: 6 kA
		PE és N elosztókapocs	10	1 340 01	9 kötési pont 4x16mm ² + 5x10mm ² ; lcc: 6 kA
10	1 348 10	Csupasz elosztókapocs szigetelt tartóval 4 modulós szekrényhez 2 x (2x16mm ² + 2x10mm ²); lcc: 6 kA	10	1 340 02	15 kötési pont 7x16mm ² + 8x10mm ² ; lcc: 6 kA
10	1 348 11	8 modulós szekrényhez 2 x (3x16mm ² + 3x10mm ²); lcc: 6 kA	10	1 340 03	20 kötési pont 10x16mm ² + 10x10mm ² ; lcc: 6 kA
10	1 348 12	12 modulós sülyesztett szekrényhez 2 x (12x16mm ² + 12x10mm ²); lcc: 6 kA	10	1 340 05	40 kötési pont 20x16mm ² + 20x10mm ² ; lcc: 6 kA
10	1 348 13	12 modulós falon kívüli szekrényhez 2 x (12x16mm ² + 12x10mm ²); lcc: 6 kA	10	1 340 10	N elosztókapocs 5 kötési pont 2x16mm ² + 3x10mm ² ; lcc: 6 kA
10	1 348 14	18 modulós: 1 sor sülyesztett szekrényhez 1 x (1x25mm ² + 12x16mm ²); lcc: 10 kA	10	1 340 11	9 kötési pont 4x16mm ² + 5x10mm ² ; lcc: 6 kA
10	1 348 15	18 modulós szekrényhez: 1-4 soros falon kívüli elosztókhoz és 2-4 soros sülyesztettekhez 2 x (1x25mm ² + 26x16mm ²); lcc: 10 kA	10	1 340 12	15 kötési pont 7x16mm ² + 8x10mm ² ; lcc: 6 kA
10	1 348 16	22 modulós elosztókhoz 2 x (1x25mm ² + 12x16mm ²); lcc: 10 kA	10	1 340 13	20 kötési pont 10x16mm ² + 10x10mm ² ; lcc: 6 kA
			10	1 340 15	40 kötési pont 20x16mm ² + 20x10mm ² ; lcc: 6 kA

Practibox S

Falon kívüli elosztószekrények - műszaki jellemzők

Az elosztószekrény tartozékai 4-től 72 modulos méretig

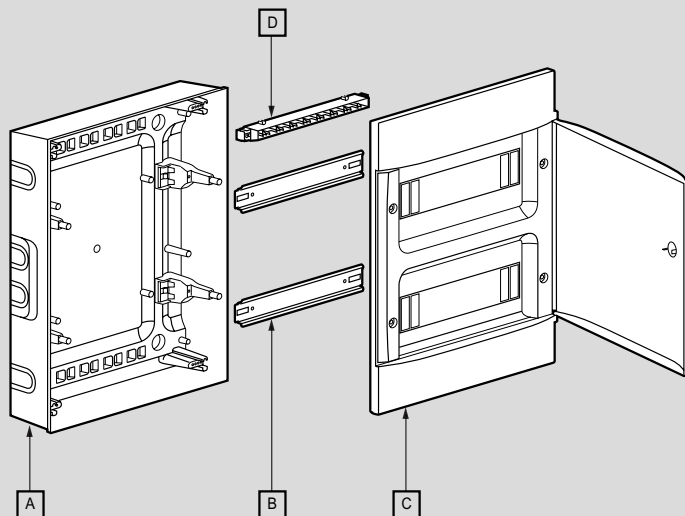

- A: Falon kívüli doboz
- B: sín
- C: Eltávolítható homloklap fehér vagy átlátszó ajtóval
- D: Sorkapcsok (a szekrény verziójától függően)

Méretetek

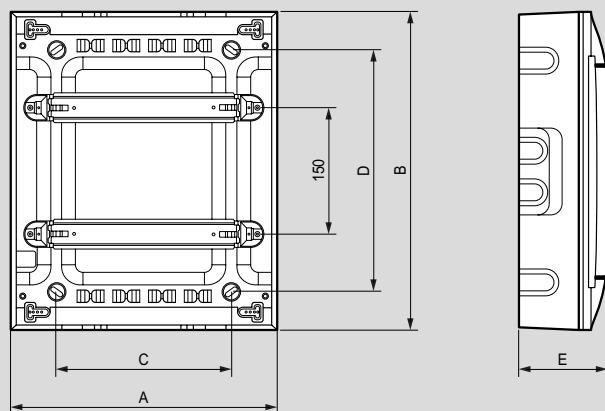

Kat. szám	Méretetek (mm)				
	A	B	C	D	E
1 342 04/14	184	216	72	120	100
1 342 08/18	256	226	150	120	100
1 352 01/11	328	236	210	140	107
1 352 02/12	328	386	210	290	108
1 352 03/13	328	536	210	440	108
1 352 04/14	328	766	210	600	108
1 372 06/16	436	236	320	140	107
1 372 07/17	436	386	320	290	108
1 372 08/18	436	616	320	470	108
1 372 09/19	436	766	320	620	108
1 372 05/15	508	236	390	140	107

Modultakarók száma

Kat. szám	5 modulos modultakarók száma
1 342 04/14	-
1 342 08/18	-
1 352 01/11	-
1 352 02/12	1
1 352 03/13	1
1 352 04/14	1
1 372 06/16	1
1 372 07/17	1
1 372 08/18	2
1 372 09/19	2
1 372 05/15	1

Kiegészítő elosztókapcsok összetétele

Kat. szám	N elosztókapocs v csavaros			PE elosztókapocs csavaros		
	6 - 25 mm ²	1.5 - 16 mm ²	1.5 - 10 mm ²	6 - 25 mm ²	1.5 - 16 mm ²	1.5 - 10 mm ²
1 342 04/14	-	2	2	-	2	2
1 342 08/18	-	3	3	-	3	3
1 352 01/11	-	5	5	-	5	5
1 352 02/12	-	8	8	-	8	8
1 352 03/13	-	12	12	-	12	12
1 352 04/14	-	16	16	-	16	16
1 372 05/15	-	8	8	-	8	8
1 372 06/16	1	12	-	1	12	-
1 372 07/17	1	21	-	1	21	-
1 372 08/18	1	34	-	1	34	-
1 372 09/19	1	34	-	1	34	-

Practibox S

Süllyesztett elosztószekrények téglafalba és gipszkartonba - műszaki jellemzők

Az elosztószekrény tartozékai 4-től 72 modulos méretig

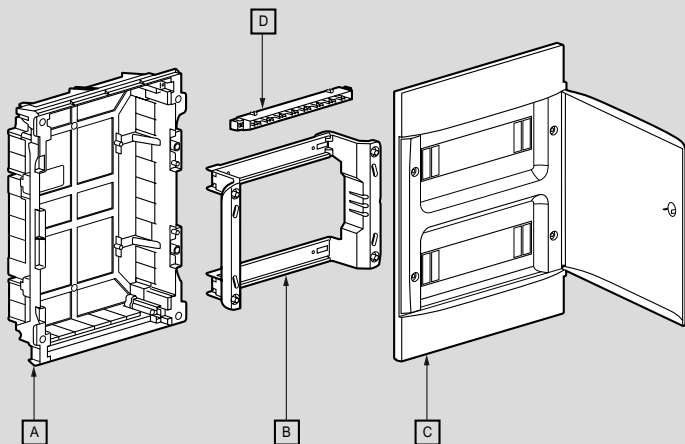

A: Süllyesztődoboz a téglafalba vagy gipszkartonba történő elhelyezéshez

B: Eltávolítható szerelőkeret szintezési lehetőséggel

C: Eltávolítható homloklap a fehér vagy átlátszó ajtóval

D: Eltávolítható homloklap a fehér vagy átlátszó ajtóval

Méretetek

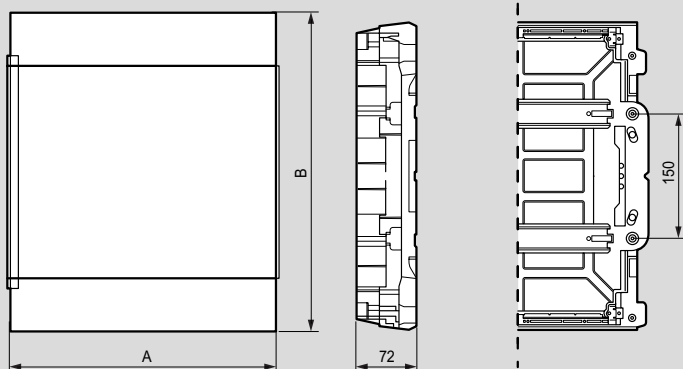

Kat. szám	Méretetek (mm)			
	A	B	C	D
1 341 44/54/64/74	184	215	146	205
1 341 48/58/68/78	256	225	310	215
1 351 41/51/61/71	328	235	225	290
1 351 42/52/62/72	328	385	375	290
1 351 43/53/63/73	328	535	525	290
1 351 44/54/64/74	328	765	675	290
1 371 46/56/66/76	436	235	398	225
1 371 47/57/67/77	436	385	398	375
1 371 48/58/68/78	436	615	398	525
1 371 49/59/69/79	436	765	398	675

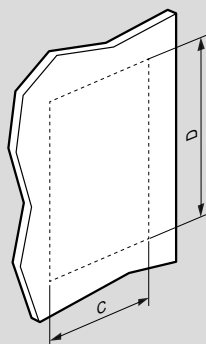

Kivágási méretetek

Modultakarók száma

Kat. szám	5 modulós modultakarók száma
1 341 44/54/64/74	-
1 341 48/58/68/78	-
1 351 41/51/61/71	-
1 351 42/52/62/72	1
1 351 43/53/63/73	1
1 351 44/54/64/74	1
1 371 46/56/66/76	1
1 371 47/57/67/77	1
1 371 48/58/68/78	2
1 371 49/59/69/79	2

Tartozék elosztókapcsok összetétele

Kat. szám	N elosztókapocs csavaros			PE elosztókapocs csavaros		
	6 - 25 mm ²	1.5 - 16 mm ²	1.5 - 10 mm ²	6 - 25 mm ²	1.5 - 16 mm ²	1.5 - 10 mm ²
1 341 44/54/64/74	-	2	2	-	2	2
1 341 48/58/68/78	-	3	3	-	3	3
1 351 41/51/61/71	-	5	5	-	5	5
1 351 42/52/62/72	-	8	8	-	8	8
1 351 43/53/63/73	-	12	12	-	12	12
1 351 44/54/64/74	-	16	16	-	16	16
1 371 45/55/65/75	1	16	-	1	16	-
1 371 46/56/66/76	1	12	-	1	12	-
1 371 47/57/67/77	1	21	-	1	21	-
1 371 48/58/68/78	1	34	-	1	34	-
1 371 49/59/69/79	1	34	-	1	34	-

Practibox S

elosztókapcsok - műszaki jellemzők

Elosztókapcsok összetétele

Kat. szám	PE elosztókapocs csavaros		
	6 - 25 mm ²	1.5 - 16 mm ²	1.5 - 10 mm ²
1 348 00	-	2	2
1 348 01	-	3	3
1 348 02	-	12	12
1 348 03	-	12	12
1 348 04	1	12	-
1 348 05	1	26	-

Elosztókapcsok összetétele

Kat. szám	N elosztókapocs Csavaros			PE elosztókapocs csavaros		
	6 - 25 mm ²	1.5 - 16 mm ²	1.5 - 10 mm ²	6 - 25 mm ²	1.5 - 16 mm ²	1.5 - 10 mm ²
1 348 10	-	2	2	-	2	2
1 348 11	-	3	3	-	3	3
1 348 12	-	12	12	-	12	12
1 348 13	-	12	12	-	12	12
1 348 14	1	12	-	1	12	-
1 348 15	1	26	-	1	26	-
1 348 16	1	12	-	1	12	-

Csatlakozások száma kiegészítő szigetetlen elosztókapoccsal

Kat. szám	PE elosztókapocs		
	6 - 25 mm ²	1.5 - 16 mm ²	1.5 - 10 mm ²
1 348 06	-	2	2
1 348 07	-	5	5

Csatlakozások száma szigetetlen csavarral rögzíthető elosztókapoccsal

Kat. szám	PE vagy N elosztókapocs Csavaros		
	6 - 25 mm ²	1.5 - 16 mm ²	1.5 - 10 mm ²
1 340 00/10	-	2	3
1 340 01/11	-	4	5
1 340 02/12	-	7	8
1 340 03/13	-	10	10
1 340 05/15	-	20	20

Nedbox süllyesztett kiselosztók

tömör és szerelt falba, 12–48 modul



2 014 22

IP40 – IK07

II. érintésvédelmi osztály

Fehér – RAL 9010

Megfelel az EN 60439-3 előírásoknak

Az EN 60695-2.1 szerinti izzóhuzalos vizsgálat szerint 750 °C hőállóságú

Max. áramerősség 63 A

Átlátszó vagy fehér, műanyag, illetve tömör fémajtóval

Jobb és bal oldali ajtónyitás

Szállított tartozékok:

- elosztókapcsok
- modultakaró
- áramkörjelölő címke

Rögzítőtartozékok szerelt falhoz külön rendelhetők

Csom.	Kat. szám	Süllyesztett kiselosztó		
Fehér műanyag ajtóval RAL 9010				
	Modulszám	Sorok	Száma	Süllyesztett méretek mag. x szél. x mély.
1	2 014 11	12+2	1	305×330×36
1	2 014 12	24+4	2	430×330×86
1	2 014 13	36+6	3	555×330×86
1	2 014 14	48+8	4	680×330×86
Átlátszó műanyag ajtóval				
1	2 014 21	12+2	1	305×330×86
1	2 014 22	24+4	2	430×330×86
1	2 014 23	36+6	3	555×330×86
1	2 014 24	48+8	4	680×330×86
Fehér fémajtóval RAL 9010				
1	2 014 31	12+2	1	305×330×86
1	2 014 32	24+4	2	430×330×86
1	2 014 33	36+6	3	555×330×86
1	2 014 34	48+8	4	680×330×86

Tartozékok

1	0 014 90	Rögzítőkészlet szerelt falba (pl. gipszkarton) szereléshez 4 db rögzítőköröm + vezeték tartó kötegelők
1	0 014 91	Zár és kulcs (No. 850)
1	4 048 14	Drivia 13 csavaros elosztókapocs 3P+N IP2X

Elosztókapcsok összetétele

Kat. szám	Védőföld		Nulla	
	1,5–16 mm ²	1,5–10 mm ²	1,5–16 mm ²	1,5–10 mm ²
2 014 11/21/31	6	6	6	6
2 014 12/22/32	8	8	8	8
2 014 13/23/33	15	15	12	12
2 014 14/24/34	15	15	18	18

Nedbox süllyesztett kiselosztók

tömör és szerelt falba

Felépítés

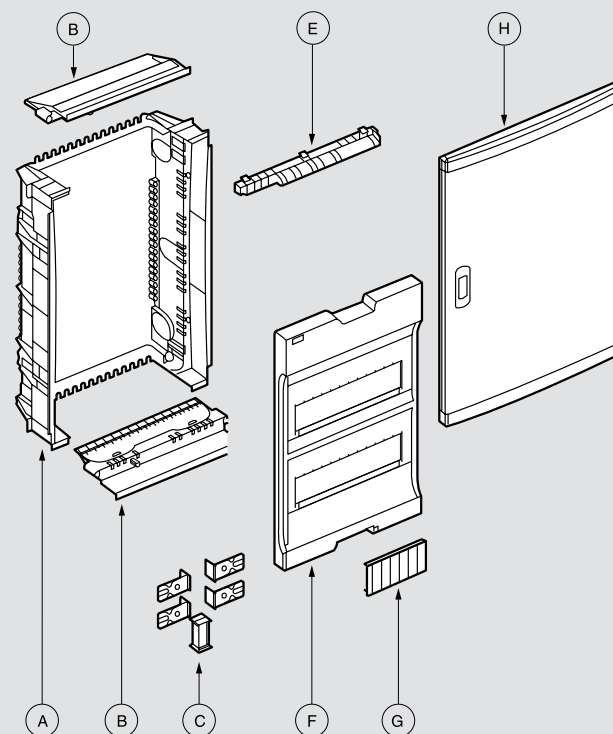

A: süllyesztődoboz
B: kábelbevezető lap
C: beépítő- és összekötő köröm
E: IP2X szigetelt elosztókapcsok
F: levegő előlap
G: modultakaró
H: ajtó

Geometriai méretek

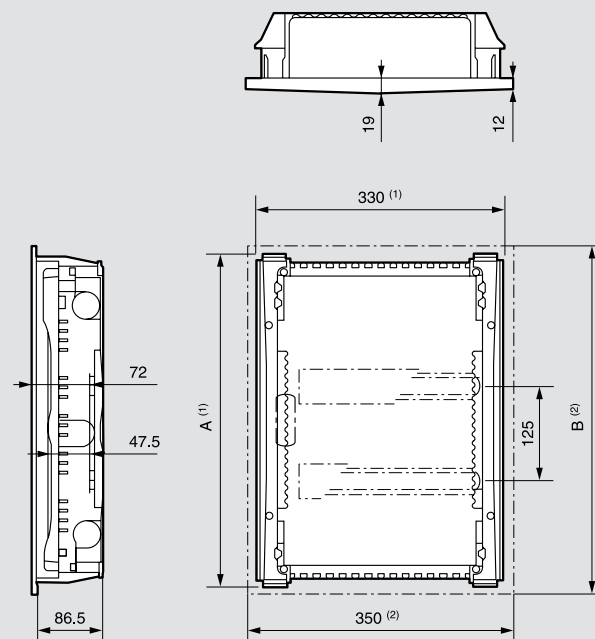

	1×12 modul	2×12 modul	3×12 modul	4×12 modul
A (süllyesztődoboz mérete mm)	305	430	555	680
B (előlap mérete mm)	335	460	585	710

(1) Beépített méretek
(2) Külső méretek

Practibox³ süllyesztett kiselosztó

18 - 72 modul



4 017 59 4 017 58 4 017 57 4 017 56

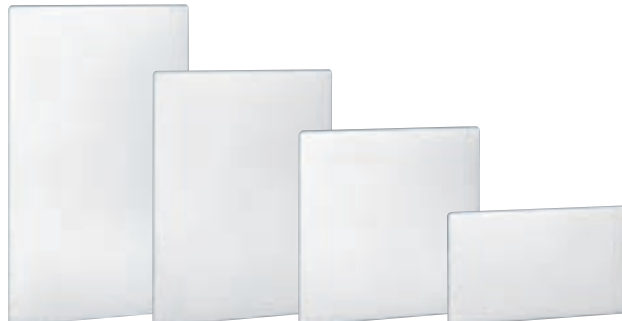

4 017 69 4 017 68 4 017 67 4 017 66



0 019 66

Műszaki jellemzők (343. oldal)

II. érintésvédelmi osztály
IP 40 - IK 07 ajtóval
Önkioltó: izzóhuzalos vizsgálatnak ellenáll 850 °C-ig
Megfelel az IEC 60670-24 és IEC 62208-as,
valamint az IEC 61439-3-as szabványoknak.

Csom.	Kat. szám	Practibox³ süllyesztett kiselosztó					
		Soronként 18 modul Szállított tartozékok: - eltávolítható váz, kalapsínekkel felszerelve - megfordítható ajtó (ajtó + előlap az 1 soros szekrények esetében) - soronként eltávolítható előlap (2, 3 és 4 soros szekrényekhez) - IP 2X csavaros elosztókapcsok - modultakarók (5 modul széles, félmodulos perforációkkal) Sormagasság: 150 mm Ajtó nyitási szöge: 180° Felszerelhető n° 850 kulcsos zárral (kat. szám 0 019 66)					
		Átlátszó füstszínű ajtóval					
		Sorok száma	Modulok száma	Magasság (mm)	Szélesség (mm)	Süllyesztő-mélység (mm)	
1	4 017 56	1	18	234	422	85	
1	4 017 57	2	36	442	422	85	
1	4 017 58	3	54	592	422	91	
1	4 017 59	4	72	742	422	91	
		Fehér ajtóval RAL 9003					
1	4 017 66	1	18	234	422	85	
1	4 017 67	2	36	442	422	85	
1	4 017 68	3	54	592	422	91	
1	4 017 69	4	72	742	422	91	
		Átlátszó ajtóval, 8/12 modul soronként					
		Védőföld és nulla elosztókapcsokkal	Sorok száma	Modulok száma	Magasság (mm)	Szélesség (mm)	Mélység (mm)
1	4 017 51		1	8	186	232	80
1	4 017 52		1	12	222	304	80
1	4 017 53		2	24	372	304	85
1	4 017 54		3	36	522	304	85
		Fehér ajtóval RAL 9003, 8/12 modul soronként					
1	4 017 61		1	8	186	232	80
1	4 017 62		1	12	222	304	80
1	4 017 63		2	24	372	304	85
1	4 017 64		3	36	522	304	85

Csom.	Kat. szám	Kiegészítők	
1	4 017 23	Vízszintes vagy függőleges összekötő elem	2 elosztószekrény sorolásához (beton- vagy téglafalban)
1	4 017 24	Rögzítőkészlet süllyesztett szereléshez	Gipszkarton falba történő szereléshez
1	4 017 22	Vízszintes elválasztólap	2, 3 vagy 4 soros elosztószekrényhez
1	4 017 25	Tömör előlap	2, 3 vagy 4 soros elosztószekrényhez Nem moduláris készülékek (pl. működtető és jelzőkészülékek) beszereléséhez
1	4 017 26	Perforált szerelőlap	Kalapsín helyett használható, a nem moduláris készülékek beépítéséhez 2, 3 vagy 4 soros elosztószekrényhez Magasság: 150 mm
1	4 017 27	12x2 mm lapos sín IP 2X elosztókapcsokhoz	2, 3 vagy 4 soros elosztószekrényhez További IP 2X elosztókapcsok rögzítéséhez
1	0 019 66	Kulcsos zár	N° 850 kulcsos zár Fehér vagy átlátszó ajtókhoz
		Modultakarók	Fehér RAL 9003 Félmodulos osztásokkal
20	0 016 60		5 modul széles
10	0 016 62		13 modul széles
10	0 016 64		18 modul széles

Practibox³ süllyesztett kiselosztó

18 - 72 modul

Geometriai méretek

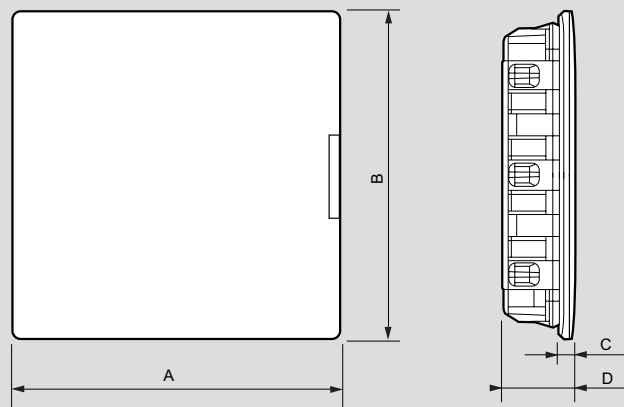

Kivágási méretek

Gipszkarton falba történő szereléshez használja a kat. szám 4 017 24 rögzítőkészletet

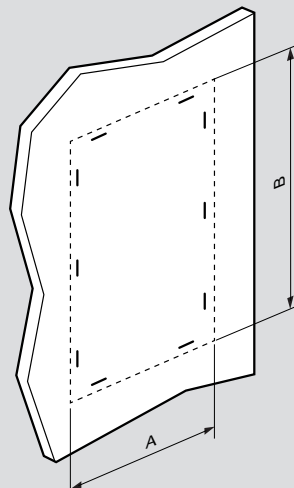

Kat. szám	Méretek (mm)			
	A	B	C	D
4 017 56/66	493	288	20	105
4 017 57/67	493	496	20	105
4 017 58/68	493	650	20	111
4 017 59/69	493	800	20	111

Kat. szám	Méretek gipszkarton falba szereléshez (mm)		Méretek téglafalba szereléshez (mm)	
	A	B	A	B
4 017 56/66	437	249	> 437	> 249
4 017 57/67	437	454	> 437	> 454
4 017 58/68	437	607	> 437	> 607
4 017 59/69	437	757	> 437	> 757

Elosztókapcsok összetétele (szekrényekkel szállítva)

Szekrény kat. szám	Nulla csatlakozó furatok (csavaros bekötéssel)		Védőföld csatlakozó furatok (csavaros bekötéssel)	
	1.5 - 16 mm ²	6 - 25 mm ²	1.5 - 16 mm ²	6 - 25 mm ²
4 017 56/66	12	1	12	1
4 017 57/67	2 x 8	-	16	1
4 017 58/68	3 x 8	-	21	1
4 017 59/69	4 x 8	-	33	2

Szállított modultakarók száma

Szekrény kat. szám	Modultakarók száma 5 modul széles
4 017 56	1
4 017 57	2
4 017 58	2
4 017 59	2
4 017 66	1
4 017 67	2
4 017 68	2
4 017 69	2

Plexo³ falon kívüli kiselosztók

IP65 időjárásálló kiselosztók, illesztődobozok és kiegészítők



Elosztókapcsokkal, modultakaróval és membrános kábelbevezetővel szállítva

Önkioltó: izzóhuzalos vizsgálatnak ellenáll 650 °C-ig
 Megfelel az EN 60439-3 szabványnak
 – IP65 – IK09 – II. érintésvédelmi osztály
 Az ajtó és a kiselosztó is megfordítható
 Kivehető váz és előlapok a kétsoros kiselosztóktól
 2 pozíciós sín a hagyományos, valamint a mélyebb beépítési mélységű készülékekhez
 Kalapsínek közti távolság 150 mm
 Az opcionálisan megrendelhető perforált szerelőlapok segítségével lehetőség van nem sínre pattintható készülékek rögzítésére tömör előlap mögé
 Zárható ajtónyitó kar, plombálható elülső burok és előlap
 Útésálló polisztirol műanyag
 Világosszürke L750A doboz, valamint sötétszürke elülső burok RAL 7046
 Elosztókapoccsal szállítva
 A 2, 3 és 4 soros változatok mindkét oldallapjára két-két darab Plexo 55 szerelvénykeret (kat. szám: 0 696 81) szerelhető, amelybe bármilyen Plexo 55 mechanizmus beszerelhető. Így például egy elosztószekrény oldallapjait összesen 4 darab háztartási csatlakozóaljzattal lehet felszerelni

Csom.	Kat. szám	2–8 modulos kiselosztók	
		Sorok száma	Modulszám
6	6 019 32	1	2 (+1)
6	6 019 74	1	4
6	6 019 76	1	6
6	6 019 78	1	8

Soroként 12 modulos kiselosztók			
Soroként 5 modulos modultakaróval			
		Sorok száma	Modulszám
1	6 019 81	1	12
1	6 019 82	2	24
1	6 019 83	3	36

Soroként 18 modulos kiselosztók			
Soroként 5 modulos modultakaróval			
		Sorok száma	Modulszám
1	6 019 85	1	18
1	6 019 86	2	36
1	6 019 87	3	54
1	6 019 88	4	72

Kiselosztók fotovoltaiikus felhasználáshoz			
Kifejezetten egyenáramú készülékek fogadására kialakított szekrények (pl. napenergia)			
Soroként 12 modulos kiselosztók – 1000 V=			
		Sorok száma	5 modulos modultakarók száma
1	4 140 33	1	1
1	4 140 34	2	2
Soroként 18 modulos kiselosztók – 1000 V=			
1	4 140 35	1	3
1	4 140 36	2	4
1	4 140 37	3	5
1	4 140 38	4	6

Csom.	Kat. szám	Multifunkcionális illesztődobozok
		Összekötő karmantyúkkal szállítva 12 és 18 modulú elosztók használatához szükséges a vízszintes összekötő elem, kat. szám: 0 019 67 Az alábbi vezérlőegységekkel és tartozékokkal szerelhető fel: P17 Tempra aljzatok (16 és 32 A), Plexo 55 háztartási aljzatok, Ósmoz működtető és jelzőkészülékek, kalapsín az illesztődoboz hátlapján
1	0 019 17	Függőleges 2 soros kiselosztókhoz
1	0 019 18	3 soros kiselosztókhoz
Kiegészítők		
1	0 019 66	Kulcsos zár No. 850
2	0 019 67	Vízszintes összekötő elem Lehetővé teszi az elosztók vízszintes vagy függőleges sorolását 2 kiselosztó vagy illesztődoboz között az IP65-ös védetség megtartása mellett
1	0 019 68	Plombálható takarókészlet A készlet plombálható takaróelemeket tartalmaz: 2 db az elülső burkolathoz, valamint 8 db az előlapokhoz
1	0 019 69	Fali rögzítőlap 4 db-os készlet
20	0 019 61	Modultakaró 5 modulú félmodulus osztással Szürke RAL 7046
1	0 019 55	Kábelbevezető készlet A készlet tartalmaz 2 db Ø32 mm-es, 5 db Ø25 mm-es és 10 db Ø20 mm-es membrános kábelbevezetőt
1	0 019 56	A készlet tartalmaz 100 db Ø20 mm-es membrános bevezetőt
1	0 019 57	A készlet tartalmaz 100 db Ø25 mm-es membrános bevezetőt
1	0 019 58	A készlet tartalmaz 100 db Ø32 mm-es membrános bevezetőt
2	0 019 64	Tömör előlap 12 modulú kiselosztókhoz
2	0 019 65	18 modulú kiselosztókhoz
1	0 019 62	Perforált szerelőlap Kalapsínek helyére rögzíthető perforált szerelőlap nem sínre pattintható termékek fogadására 12 modulú kiselosztókhoz, 150 mm magas
2	0 019 70	Összekötő karmantyú 2 darabos készlet, amely összeköti a kiselosztó hátlapját az elülső burokkal

További információk elérhetők a Legrand **e-katalógusán** (CE nyilatkozatok, használati utasítások, további katalógusok... stb.)

Plexo³ falon kívüli kiselosztók

IP65 időjárásálló kiselosztók, illesztődobozok és kiegészítők

Méreték

2, 4, 6 és 8 modul kiselosztók

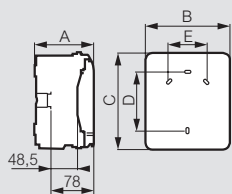

Kat. szám	Méreték (mm)				
	A	B	C	D	E
6 019 32	109	93	174	94	-
6 019 74	115,6	128	200	120	-
6 019 76	115,6	164	200	120	70
6 019 78	115,6	200	200	120	106

Soronként 12 és 18 modul kiselosztók

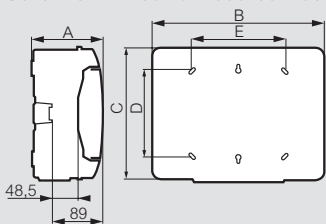

Kat. szám	Méreték (mm)				
	A	B	C	D	E
6 019 81	141	340	282	180	180
6 019 82	161	340	432	330	180
6 019 83	161	340	622	480	180
6 019 85	141	448	282	180	288
6 019 86	161	448	432	330	290
6 019 87	161	448	622	480	290
6 019 88	161	448	822	680	290

Függőleges multifunkcionális illesztődobozok

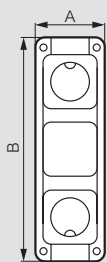

Kat. szám	Méreték (mm)	
	A	B
0 019 17	137	432
0 019 18	137	622

Membrános kábelbevezetők száma és elosztókapcsok összetétele

Kat. szám	Membrános kábelbevezető (db × méret)	Nulla		Védőföld	
		6-25 mm ²	1,5-16 mm ²	6-25 mm ²	1,5-16 mm ²
6 019 32	-	-	-	-	-
6 019 74	2×20 mm 1×24 mm	-	4	-	4
6 019 76	4×20 mm 1×24 mm	-	4	-	4
6 019 78	6×20 mm 1×24 mm	-	8	-	8
6 019 81	7×20 mm 2×25 mm 1×32 mm	1	12	1	12
6 019 82	13×20 mm 2×25 mm 1×32 mm	1	16	1	16
6 019 83	13×20 mm 2×25 mm 1×32 mm	1	21	1	21
6 019 85	11×20 mm 2×25 mm 1×32 mm	1	16	1	16
6 019 86	13×20 mm 2×25 mm 1×32 mm	1	21	1	21
6 019 87	13×20 mm 4×25 mm 1×32 mm	1	26	1	26
6 019 88	13×20 mm 4×25 mm 1×32 mm	1	34	1	34

Oldalfalankénti kikönyvitések száma

Kat. szám	Tető- és alaplap			Bal és jobb oldalak		
	Ø20 mm	Ø25 mm	Ø32 mm	Ø20 mm	Ø25 mm	Ø32 mm
6 019 32	2	-	-	-	-	-
6 019 74	2	1	-	2	-	-
6 019 76	4	1	-	2	-	-
6 019 78	6	1	-	2	-	-
6 019 81	7	2	2	-	-	2
6 019 82	13	2	2	-	-	3
6 019 83	13	2	2	-	-	4
6 019 85	12	2	3	-	-	2
6 019 86	13	4	3	-	-	3
6 019 87	13	4	3	-	-	4
6 019 88	13	4	3	-	-	5

Helyettesítő táblázat (Plexo/Plexo³)

Régi Plexo Kat. szám	Új Plexo ³ Kat. szám	Sorok száma	Modulok száma
2 – 8 modul kiselosztó			
0 017 32	6 019 32	1	2 [+1]
0 017 34	6 019 74	1	4
0 017 36	6 019 76	1	6
0 017 38	6 019 78	1	8
Soronként 12 modul kiselosztó			
0 017 41	6 019 81	1	12
0 017 42	6 019 82	2	24
0 017 43	6 019 83	3	36
Soronként 18 modul kiselosztó			
-	6 019 85	1	18
0 017 45	6 019 86	2	36
0 017 46	6 019 87	3	54
-	6 019 88	4	72

Kábelbevezető készlet

Kat. szám	Típus	Mennyiség	Ø	
			Min. (mm)	Max. (mm)
0 019 55	ISO 20	10	4	13
	ISO 25	5	9	18
	ISO 32	2	12	25

XL³ 125 falon kívüli elosztószekrények

18 modul széles falon kívüli elosztószekrény



4 016 79 4 016 78 4 016 77 4 016 76

IP40 – IK09 ajtóval (külön rendelendő)
 IP30 – IK08 ajtó nélkül
 II. érintésvédelmi osztály
 Önkiltiló anyagból készült 750 °C



4 016 14 + 4 018 64



4 016 12 + 4 018 72



4 018 44



4 018 51

Geometriai méretek **(349. oldal)**

Csom.	Kat. szám	Teljesen moduláris falon kívüli műanyag elosztószekrény																									
		Soronként 18 modulós RAL 9003 – fehér Teljesen megfordítható (szekrény, ajtó, keret) Alapfelszereltség: – kivehető és kibillenthető moduláris keret (kalapsínekkel) – kétpozíciós kalapsín (képes DPX ³ 160 készülékek fogadására) – szerszám nélkül egyesével kivehető kalapsín – szerszám nélkül kivehető kábelbevezető lap alul és felül – egyesével eltávolítható negyedfordulatos előlapok címkézési lehetőséggel – PE és N elosztókapcsok Kalapsínek távolsága: 150 mm Perforált szerelőlappal és tömör előlappal felszerelhető nem moduláris készülékek rögzítéséhez (2, 3 és 4 soros kivitelek) Ajtót külön kell vásárolni																									
		<table border="1"> <thead> <tr> <th>Sorok száma</th> <th>Modulok száma</th> <th>Magasság (mm)</th> <th>Szélesség (mm)</th> <th>Mélység (mm)</th> </tr> </thead> <tbody> <tr> <td>1</td> <td>18</td> <td>300</td> <td>450</td> <td>128</td> </tr> <tr> <td>1</td> <td>2</td> <td>36</td> <td>450</td> <td>128</td> </tr> <tr> <td>1</td> <td>3</td> <td>54</td> <td>450</td> <td>128</td> </tr> <tr> <td>1</td> <td>4</td> <td>72</td> <td>450</td> <td>128</td> </tr> </tbody> </table>	Sorok száma	Modulok száma	Magasság (mm)	Szélesség (mm)	Mélység (mm)	1	18	300	450	128	1	2	36	450	128	1	3	54	450	128	1	4	72	450	128
Sorok száma	Modulok száma	Magasság (mm)	Szélesség (mm)	Mélység (mm)																							
1	18	300	450	128																							
1	2	36	450	128																							
1	3	54	450	128																							
1	4	72	450	128																							
1	4 016 76																										
1	4 016 77																										
1	4 016 78																										
1	4 016 79																										

Csom.	Kat. szám	Ajtók – IP40 – IK09
		XL ³ 125 szekrényekhez Teljesen megfordítható ajtók No. 850 zárral felszerelhető (kat. szám: 4 018 51)
		Tömör fehér – RAL 9003
1	4 018 61	1 soros szekrényhez (kat. szám: 4 016 76)
1	4 018 62	2 soros szekrényhez (kat. szám: 4 016 77)
1	4 018 63	3 soros szekrényhez (kat. szám: 4 016 78)
1	4 018 64	4 soros szekrényhez (kat. szám: 4 016 78)
		Átlátszó
1	4 018 71	1 soros szekrényhez (kat. szám: 4 016 76)
1	4 018 72	2 soros szekrényhez (kat. szám: 4 016 77)
1	4 018 73	3 soros szekrényhez (kat. szám: 4 016 78)
1	4 018 74	4 soros szekrényhez (kat. szám: 4 016 79)

Csom.	Kat. szám	Kiegészítők
		Zár No. 850 zár, tömör és átlátszó ajtóhoz egyaránt
2	4 018 51	
		Sorolókészlet Két vagy több XL ³ 125 elosztószekrény vízszintes vagy függőleges sorolásához
2	4 018 45	
		Rögzítőtálp 4 darabos rögzítőtálpkészlet a külső felszereléshez
1	4 018 56	
		Tervtartó Tervek elhelyezésére az elosztószekrényben
2	4 018 44	
		Modultakaró 5 modul széles, félmodulos perforációkkal Fehér – RAL 9003
20	0 016 60	
		Tömör előlap 2, 3 és 4 soros XL ³ 125 elosztószekrényekhez alkalmazható tömör előlap 150 mm magas, 18 modul széles
2	4 018 55	
		Perforált szerelőlap Moduláris sor eltávolításával a készülékrögzítő keretre rögzíthető 150 mm magas, 18 modul széles
1	4 018 53	
		Program Mosaic keret 2 modul széles Program Mosaic szerelvény rögzítésére a szekrény oldallapjára
5	4 018 50	

Keresse bemutató videóinkat a www.youtube.com/legrandhungary videómegosztó weboldalon

További információk elérhetők a Legrand **e-katalógusán** (CE nyilatkozatok, használati utasítások, további katalógusok... stb.)

XL³ 125 falon kívüli elosztószekrények

18 modul széles falon kívüli elosztószekrény

Elosztókapcsok és modultakarók összetétele

Kat. szám	Modultakarók	Elosztókapcsok	
		Védőföld	Nulla
4 016 76	1×5 modul	1×25 ² + 16×16 ²	1×25 ² + 16×16 ²
4 016 77	2×5 modul	1×25 ² + 21×16 ²	1×25 ² + 21×16 ²
4 016 78	3×5 modul	1×25 ² + 26×16 ²	1×25 ² + 26×16 ²
4 016 79	4×5 modul	1×25 ² + 34×16 ²	1×25 ² + 34×16 ²

Méretetek

Előlnézet

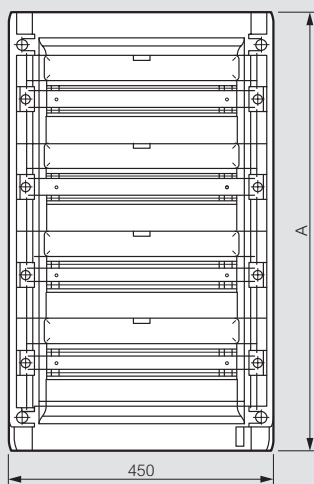

Oldalnézet
ajtó nélkül



Oldalnézet
ajtóval



Falra rögzítési pontok, valamint kalapsínek közötti távolságok

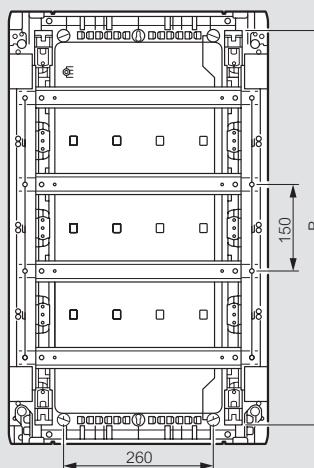

Kat. szám	A (mm)	B (mm)
4 016 76	300	250
4 016 77	450	365
4 016 78	600	515
4 016 79	750	665

Kivehető és kibillenthető készülékrögzítő keret

Kivehető
keret

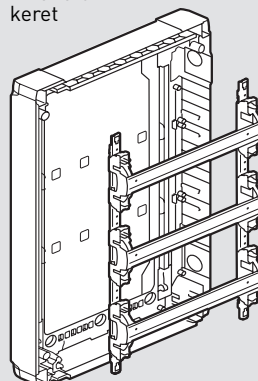

Egyesével eltávolítható
kétpozíciós kalapsínek

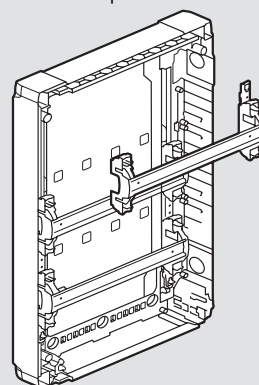

Alul, felül
kibillenthető
keret

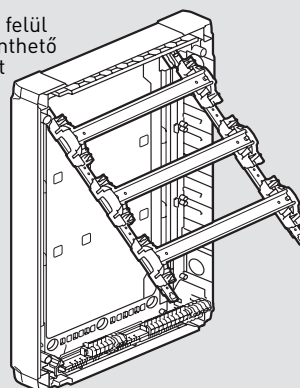

Kivehető kábelbevezetők

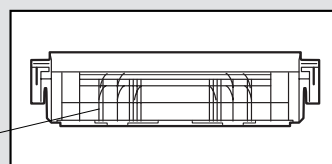
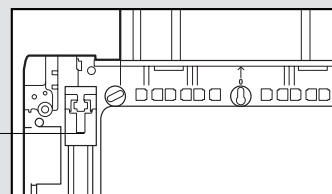
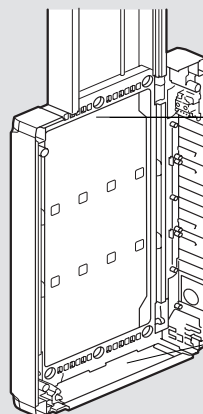

Különböző méretű

Soroként egyenként levehető előlapok

Kalapsínekkel és előlapokkal felszerelt szekrény
Nem moduláris készülékek rögzítéséhez perforált szerelőlemez,
valamint tömör előlap rendelhető

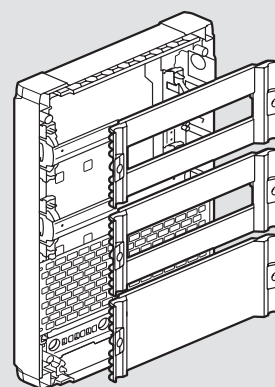
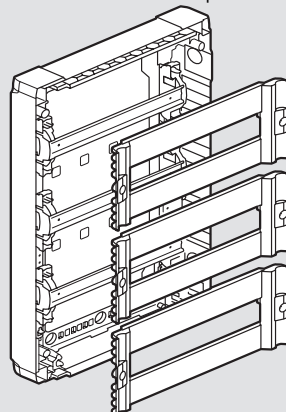

Kiválasztási táblázat

elosztórendszerek 400 A-ig

FÉSŰS SÍNEK

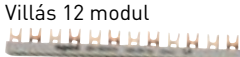
• I _{cc} csúcs 17 kA Fogas 13 modul  Villás 12 modul 	Hossz	1P 1P + N	1P + segédérintkező	2P	2P elmenő 4P betáplálással	3P	3P + segédérintkező	4P/4P betáplálással
	13/18 modul	4 049 26/28	-	4 049 38	4 049 38	4 049 40	4 049 42	-
57 modul	4 049 37	4 049 33	4 049 39	4 049 39	4 049 43	4 049 43	4 049 34	4 049 45
12 modul	4 049 11	-	4 049 13	4 049 13	4 049 15	4 049 17	-	4 049 19
57 modul	4 049 12	4 049 09	4 049 14	4 049 14	4 049 16	4 049 18	4 049 10	4 049 20

ELOSZTÓKAPCSOK

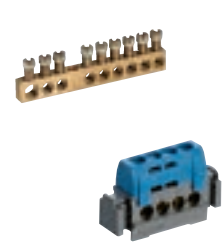
• I _{cc} csúcs 17 kA 	Kimenetek száma	Csupaszer elosztókapcsok		Szigetelt elosztókapcsok IP2X			3P+N
		csavarozható	12x2 sínre	fekete	kék	zöld	
4	0 048 01	0 048 20	0 048 50	0 048 40	0 048 30		
8	0 048 03	0 048 22	0 048 52	0 048 42	0 048 32		
12		0 048 24	0 048 54	0 048 44	0 048 34		
14	0 048 05						
16		0 048 25	0 048 55	0 048 45	0 048 35	0 048 14	
19	0 048 06						
21		0 048 26	0 048 56	0 048 46	0 048 36		
24	0 048 07				0 048 37 ⁽¹⁾		
33		0 048 28	0 048 58	0 048 48	0 048 38		

(1) Kimenetek száma: 26

MODULÁRIS ELOSZTÓBLOKKOK

• I _{cc} csúcs 14,5–27 kA 	Max. áram (A)	2P				4P				Elosztókapcsok IP2X		
		Kat. szám	Hajlékony vezetékek száma x keresztmetszete (mm ²)		Kat. szám	Hajlékony vezetékek száma x keresztmetszete (mm ²)		Védőföld	Nulla	További kimenetek (mm ²)		
			Bemenetek	Kimenetek		Bemenetek	Kimenetek					
40	4 004 00	1x10	2 x 10 + 10 x 4	4 004 04	1x10	2 x 10 + 10 x 4	0 048 34	0 048 44	12x6			
	4 004 01	1x16	1 x 16 + 5 x 10	4 004 05	1x16	1 x 16 + 5 x 10	0 048 32	0 048 42	8x6			
100	4 004 02	1 x 16	2 x 16 + 8 x 10	4 004 06	1x16	2 x 16 + 8 x 10						
				4 004 07	1 x 25 ⁽²⁾	3 x 16 + 8 x 10						
125	4 004 03	1 x 25	3 x 16 + 11 x 10	4 004 08	1 x 25	3 x 16 + 7 x 10	0 048 35	0 048 44	12x6			
				4 004 09	1 x 25	3 x 16 + 11 x 10		0 048 45	16x6			
				4 004 10	1 x 35 ⁽²⁾	2 x 25 + 1 x 16 + 12 x 10		0 048 46	21x6			
160				4 004 11	1 x 70 ⁽²⁾	2 x 16/25 ⁽³⁾ + 4 x 16 + 8 x 10		0 048 45	16 x 6			
250				0 048 77	1x120	1x35+2x35 + 2x16+6x10						

EGY- ÉS NÉGYPÓLUSÚ MODULÁRIS ELOSZTÓBLOKKOK ÉS ELOSZTÓKAPCSOK

• I _{cc} csúcs 27–60 kA 	Max. áram (A)	Kat. szám	Hajlékony vezetékek száma x keresztmetszete (mm ²)	
			Bemenetek	Kimenetek
			125	0 048 71 (1P)
160	0 048 83 (1P)	1x50 (hajlékony sín max. 13 mm)	3x25 + 2x16 + 7x10	
	0 048 67 (elosztókapocs)	Közvetlenül a készülék bekötőkapcsára	6 x 25	
250	0 048 73	1x120 (hajlékony sín max. 16 mm)	6x25 + 4x10	
	0 048 68 (elosztókapocs)	Közvetlenül a készülék bekötőkapcsára	4x35 + 2x25	

ELOSZTÓBLOKKOK

• I _{cc} csúcs 42–60 kA 	Max. áram (A)	Extra lapos				Lépcsős			
		Kat. szám	Vezetékek száma és keresztmetszete pólusonként (mm ²)		Kat. szám	Vezetékek száma és keresztmetszete pólusonként (mm ²)			
			Bemenetek	Kimenetek		Bemenetek	Kimenetek		
125	0 374 47	1x35	10x16 (L) 17x16 (N)	0 374 30	1x35	5x25			
				0 374 31	1x70	5x35			
250	0 374 00	1x150	1x70 vagy 1x50 + 1x35 vagy 2x35	0 374 35	1x120	5x50			
400				0 373 08	2x Ø8,5 mm	21 furat M6 70 mm ² max.			
				0 374 42	2x185	15 furat M6 15 furat M8			

Fésűs sínek

fogas és villás

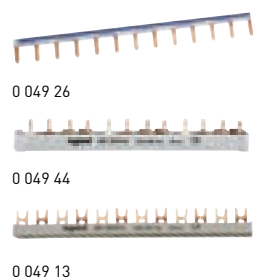

A nullvezetékhez kék, megfordítható, fázishoz fekete



0 049 05

Csom. Kat. szám Fogas fésűs sínek

Csom.	Kat. szám	Fogas fésűs sínek
		Egypólusú/egypólusú + nulla
		Fekete (fázis)/kék (nulla) színű jelölés, megfordítható
		A csatlakoztatott készülékek száma
20	4 049 26	13
20	4 049 28	18
10	4 049 37	57
		Egypólusú + segédérintkező
10	4 049 33	37
		Kétpólusú
5	4 049 38 ⁽¹⁾	6
10	4 049 39	28
		Kétpólusú, négy-pólusú betáplálással
3	4 049 40 ⁽¹⁾	6
10	4 049 41	28
		Hárompólusú
10	4 049 42 ⁽¹⁾	4
10	4 049 43	19
		Hárompólusú + segédérintkező
10	4 049 34	16
		Négy-pólusú
3	4 049 44 ⁽¹⁾	3
10	4 049 45	14

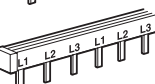
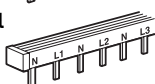
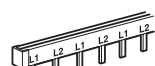
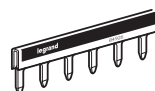

Villás fésűs sínek

Csom.	Kat. szám	Villás fésűs sínek
		Egypólusú
20	4 049 11	12
10	4 049 12	57
		Egypólusú + segédérintkező
10	4 049 09	27
		Kétpólusú
5	4 049 13 ⁽¹⁾	6
10	4 049 14	28
		Kétpólusú, négy-pólusú betáplálással
3	4 049 15 ⁽¹⁾	6
10	4 049 16	28
		Hárompólusú
5	4 049 17 ⁽¹⁾	4
10	4 049 18	19
		Hárompólusú + segédérintkező
10	4 049 10	16
		Négy-pólusú
3	4 049 19 ⁽¹⁾	3
10	4 049 20	14

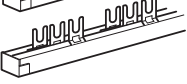
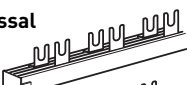
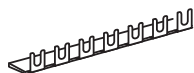

Vezetékbekötő kapcsok

		Kat. szám 4 049 05: 4-25 mm ²
		Kat. szám 4 049 06: 6-35 mm ²
20	4 049 05	Egypólusú fésűkhöz/egypólusú + nulla
20	4 049 06	Minden fésűhöz



Fogas fésűs sínek védelme

		Fogak szigetelése
20	4 049 88	Használaton kívüli fogak védelmére, 12 modul, vágható
		Végzárók
40	4 049 89	Egypólusú/egypólusú+nulla sínekhez
20	4 049 90	Kétpólusú és hárompólusú sínekhez
20	4 049 91	Négy-pólusú sínekhez

(1) Előre felszerelve végzáróval

Fésűs sínek

villamos jellemzők

Műszaki jellemzők

	Típus	Csatlakoztatott készülékek száma	Hossz (17,5 mm-es modulszám)	Vezető keresztmetszet (mm ²)	Független áram	
					1 középponti megáplálás	2 megáplálási pont
1P vagy 1P+N	1 sor	13	13	162	80	100
	1 m	57	57			
2P	1 sor	6	12	102	63	90
	1 m	28	56			
2P elmenő 4P betáp	1 sor	6	12	102	63	90
	1 m	28	56			
3P	1 sor	4	12	102	63	90
	1 m	19	57			
4P	1 sor	3	12	102	63	90
	1 m	14	56			

Fogas fésűs sínek használata

Univerzális egypólusú fogas fésűs sín

- Fekete a fázishoz
- Kék a nullához

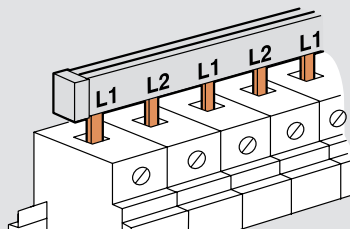

Betáplálási pont

Húzókégyeles bekötőkapocssal ellátott készülékeknel megtáplálás a fogas fésűs sín mögött

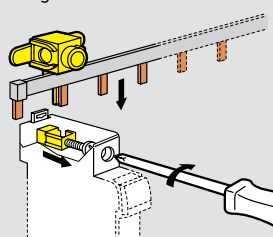

Csavaros bekötőkapocssal ellátott készülékeknel megtáplálás a fogas fésűs sín előtt

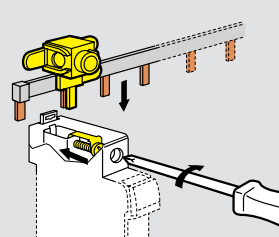

Négy-pólusú fogas fésűs sín

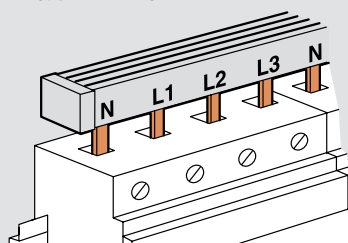

Elosztókapcsok

csupasz, félig vagy teljesen szigetelt

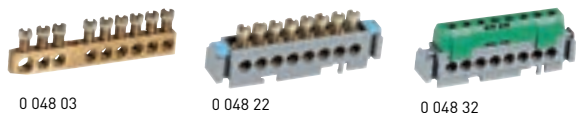

Megfelel az IEC 60 998-2-1 szabványnak, felhasználásra kész állapotban szállítva (meglazított csavarokkal), 100 A max. – 400 V ~ 25 mm²-es bemenettel, 80 A max. – 400 V ~ 16 mm²-es bemenettel

Csom.	Kat. szám	Csupasz elosztókapcsok		
		Rögzítés: alapteretre vagy gyűjtősínre M4 csavarokkal		
		6–25 mm ² kapacitású bemenet	1,5–16 mm ² kapacitású kimenet	Hosszúság mm-ben
10	0 048 01	1	4	45
10	0 048 03	1	8	73
10	0 048 05	1	14	122
10	0 048 06	1	19	157
10	0 048 07	1	24	192

		Félig szigetelt elosztókapcsok		
		Rögzítés: általában 12×2 mm-es lapos sínre vagy kalapsínre, illetve G profilú sínre univerzális elosztókapocs-tartóval, kat. szám: 0 048 11 Duplix jelölővel szállítva		
		6–25 mm ² kapacitású bemenet	1,5–16 mm ² kapacitású kimenet	Hosszúság mm-ben
10	0 048 20 ⁽¹⁾	–	4	47
10	0 048 22 ⁽¹⁾	–	8	75
10	0 048 24 ⁽¹⁾	1	12	113
10	0 048 25 ⁽¹⁾	1	16	141
10	0 048 26 ⁽¹⁾	1	21	176
10	0 048 28 ⁽¹⁾	2	33	276

		IP2X teljesen szigetelt elosztókapcsok			
		Rögzítés: általában 12×2 mm-es lapos sínre vagy kalapsínre, illetve G profilú sínre univerzális elosztókapocs tartóval, kat. szám: 0 048 11			
		6–25 mm ² kapacitású bemenet	1,5–16 mm ² kapacitású kimenet	Hosszúság mm-ben	
10	0 048 50	0 048 40	–	4	47
10	0 048 52	0 048 42	–	8	75
10	0 048 54	0 048 44	1	12	113
10	0 048 55	0 048 45	1	16	141
10	0 048 56	0 048 46	1	21	176
10	0 048 58	0 048 48	2	33	276
	Védőföld (zöld)				
10	0 048 30	–	4	47	
10	0 048 32	–	8	75	
10	0 048 34	1	12	113	
10	0 048 35	1	16	141	
10	0 048 36	1	21	176	
10	0 048 37	1	26	227	
10	0 048 38	2	33	276	

		3P + N elosztókapocs (3 fekete + 1 kék)				
		6–25 mm ² bemenet	1,5–16 mm ² kimenet	Hosszúság mm-ben		
		nulla	fázis	nulla	fázis	
1	0 048 14	1×1	3×1	1×4	3×4	227

		Elosztókapocs-tartók	
		Üres elosztókapocs-tartó Csupasz, félig szigetelt, teljesen szigetelt elosztókapcsok fogadására Ekinoxe-ba szerelhető 35 furattal rendelkezik, 276 mm hosszú	
5	0 048 17		
5	0 048 11		
		Univerzális elosztókapocs-tartó Használatával lehetőség nyílik bármely elosztókapocs 4 vagy 1 sínre szerelésére	
1	0 048 10		
		Kalapsínre szerelhető elosztókapocs-tartó Olyan foglatatkból áll, amelyek lehetővé teszik max. 4 db IP2X azonos méretű elosztókapocsból álló elosztóblokk összeállítását	
		12×2 mm-es lapos sín 1 m	
10	0 048 19		

(1) Minden elosztókapcsához tartozik: 2 db zöld Duplix \oplus jelölő, 2 db kék Duplix N jelölő, 2 db piros Duplix L jelölő

Elosztókapcsok

csupasz, félig vagy teljesen szigetelt

Az üres elosztókapocs-tartó használata

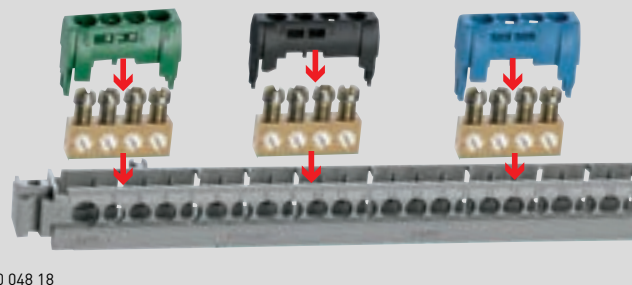

A kat. szám 0 048 18 üres elosztókapocs-tartó 28 csatlakozási lehetőséggel rendelkezik. Használatával lehetőség nyílik az igényeknek megfelelő bejövő és kimenő csupasz, félig szigetelt, teljesen szigetelt (IP2X) elosztókapcsok összeállítására (eredeti tartó nélkül szerelendő)

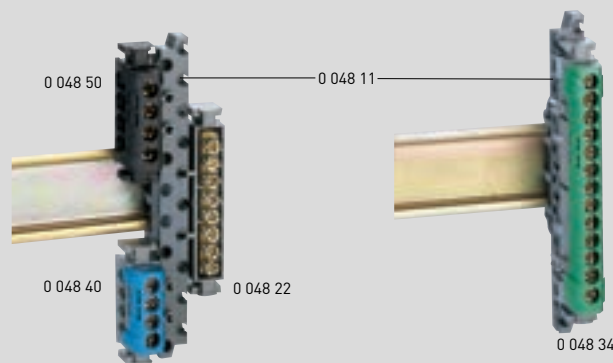

Használatával lehetőség nyílik bármely elosztókapocs \perp vagy \sqsubset sínre szerelésére
A félig szigetelt és az IP2X teljesen szigetelt 8 és 13 furatos változatok közvetlen kalapsínre pattinthatók

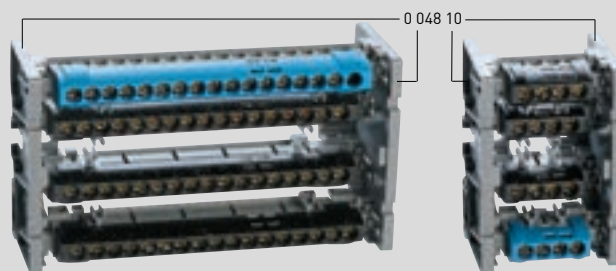

A kat. szám 0 048 10 \perp sínre szerelhető elosztókapocs-tartó használatával lehetőség nyílik 2P, 3P vagy 4P IP2X elosztóblokk összeállítására



A félig szigetelt elosztókapcsok általában 12×2 mm-es lapos sínre szerelhetők

Moduláris elosztóblokkok

40–250 A

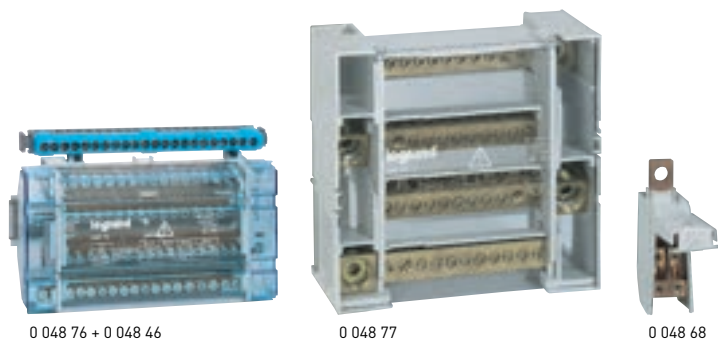

Csatlakoztatás érvéghüvellyel vagy csupasz vezetékkel
Önkioltó anyagból az EN 60695-2-11: 960 °C

Csom. Kat. szám Hagyományos elosztóblokkok

Közvetlenül kalapsínre vagy 2 csavarral szerelőlapra rögzíthető
Hátsó szigetelőlappal és első átlátszó védőlappal szerelve
Minden sor szigetelőernyővel van ellátva, amely CAB 3 jelölővel feliratozható
Lehetőség van egy további IP2X védetségű elosztósor hozzáadására (kivéve, kat. szám: 0 048 77)
Megfelel az EN 60947-1 szabványnak
Szigetelési feszültség EN 60947-1/IEC 60664-1 szerint: 500 V
Átütési feszültség, Uimp: 8 kV – Szennyezettségi fok: 3

Négypólusú

4 darab elosztósínnel

Csom.	Kat. szám	Aram-erősség (A)	I _{sc} csúcs (kA)	I _{ow} (kA)	17,5 mm modulszélesség
1	0 048 76 ⁽¹⁾	125	20	4,5	10
1	0 048 77	250	42	14,4	9

Egypólusú moduláris elosztóblokkok

Kalapsínre rögzíthető
Lexic címketartóval ellátva
Egymás mellé szerelhetőek, négypólusú kialakítás megvalósítása érdekében

Egypólusú

Csom.	Kat. szám	Aram-erősség (A)	I _{sc} csúcs (kA)	17,5 mm-es modulszám
4	0 048 71	125	35	2
4	0 048 73	250	60	2



Készülékkapocs elosztók

1	0 048 67	160 A – 6 kimenet – 25 mm ² (Ø8,5 mm) – I _{sc} csúcs 30 kA Alkalmazható alábbi termékeknél: Vistop 100/250
1	0 048 68	250 A – 4 kimenet – 50 mm ² (Ø11,1 mm) – I _{sc} csúcs 36 kA Alkalmazható alábbi termékeknél: DPX-IS 250

[1] Rövid érvéghüvellyel szállítva 25 mm² vezető-keresztmetszetű rugalmas vezetékhez
[2] Megtápláló vezetékhez érvéghüvellyel kell ellátni. Csatlakoztatás szigetetlen érvéghüvellyel 25 mm² rugalmas vezeték esetén

Moduláris elosztóblokkok

40–250 A

Csatlakoztatható tömör és rugalmas vezeték száma és keresztmetszete

Elosztóblokk kat. szám	Csatlakozók soronként		Tömör vezetők keresztmetszet (mm ²)	Rugalmas vezetők érvéghüvellyel keresztmetszet (mm ²)	Starfix érvéghüvellyel kat. szám
	száma	Ø (mm)			
0 048 67	6	8,5		6–25	0 376 68–71
0 048 68	4	10		6–35	0 376 68–77
	2	8,9		6–25	0 376 68–71
0 048 71	12	5,3	16–50	1,5–10	0 376 64–69
	4	10	1,5–10	16–35	0 376 70–72 0 376 70–77
0 048 73	4	6	2,5–16	2,5–10	0 376 66–69
	6	8,5	10–35	10–25	0 376 69–72
	1	–	70–150	70–120	–
0 048 83	7	5,3	35–70	1,5–10	0 376 64–69
	2	7,5	2,5–10	6–16	0 376 68/69/72
	3	8,9	6–25	10–25	0 376 69/72
	1	–	10–35	25–50	0 376 71–77/78
0 048 76	14	5,3	2,5–10	1,5–10	0 376 64–69
	1	7,5	10–25	6–16	0 376 68–70/72
	1	8,5	10–35	6–25	0 376 68–70/72
	1	–	–	16–35	0 376 70–77
0 048 77	6	6	2,5–16	2,5–10	0 376 66–69
	2	7,5	10–25	6–16	0 376 68–70/72
	2	8,5	10–35	10–25	0 376 69–72
	1	10	16–50	16–35	0 376 70–72/77
	1	–	50–120	50–120	0 376 78

Elosztóblokkok alkalmazása fotovoltaikus rendszereknél

Modul-szám	Kat. szám	Max. szolár vezető-keresztmetszet	Max. I _c (A) áram T = (+40°C/+60°C) IEC 60364-1	U _i (V) szennyezettségi fok: 2 IEC 60664-1	Átütési feszültség, U _{imp} IEC 60664-1
Egypólusú elosztóblokk					
2	0 048 71	4×16–25 mm ² 12×1,5–6 mm ² vagy 6×10 mm ²	125/100	1000 V	8 kV

Geometriai méretek

Kétpólusú

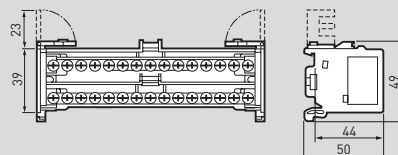

Négypólusú

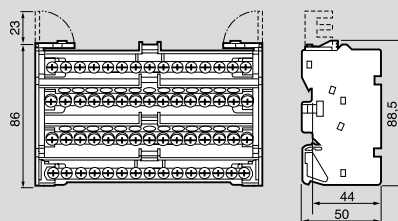

Kat. szám	Hossz (mm)
0 048 77	160

Moduláris elosztó blokkok



Megfelel az EN60947-1 szabványnak.
Csatlakozás Starfix érvéghüvellyel vagy anélkül.

Csom.	Kat. szám	Lépcsős moduláris elosztó blokkok	
		Levehető, forgatható burkolattal (kivéve Kat. sz. 4 004 11) Gyors és egyszerű telepítés: - A sávok és a vezetékvezetések helye jól kialakított - A csatlakozók integrálásához optimalizált Transzparens szigetelési védelem a sávok között és az elosztóblokk hátulján. Az integrált rendszer megakadályozza az esetleges kicsavarodást a nem használt csatlakozóknál. Kalapsínre rögzíthető. Lehetőség van egy további IP2X védettségű elosztósor hozzáadására.	
		2-pólus	
		Soronkénti csatlakozások	
		Áram-erősség [A]	
5	4 004 00	40	6
		Tömör vezetők [mm ²]	Rugalmas vezetők érvéghüvellyel vagy anélkül [mm ²]
		Bejövő: 2.5-10 12 kimenő: 2 x 2.5-10 10 x 1.5-6	Bejövő: 1.5-10 12 kimenő: 2 x 1.5-10 10 x 0.75-4
10	4 004 01	100	4
		Bejövő: 10-25 6 kimenő: 1 x 10-25 5 x 2.5-10	Bejövő: 6-16 6 kimenő: 1 x 6-16 5 x 1.5-10
5	4 004 02	100	6
		Bejövő: 10-25 10 kimenő: 2 x 10-25 8 x 2.5-10	Bejövő: 6-16 10 kimenő: 2 x 6-16 8 x 1.5-10
5	4 004 03	125	8
		Bejövő: 10-35 14 kimenő: 3 x 10-25 11 x 2.5-10	Bejövő: 6-25 14 kimenő: 3 x 6-16 11 x 1.5-10

Csom.	Kat. szám	Lépcsős moduláris elosztó blokkok (folytatás)	
		4-pólus	
		Soronkénti csatlakozások	
		Áram-erősség [A]	Modulok száma
6	4 004 04	40	6
		Tömör vezetők [mm ²]	Rugalmas vezetők érvéghüvellyel vagy anélkül [mm ²]
		Bejövő: 2.5-10 12 kimenő: 2 x 2.5-10 10 x 1.5-6	Bejövő: 1.5-10 12 kimenő: 2 x 1.5-10 10 x 0.75-4
12	4 004 05	100	4
		Bejövő: 10-25 6 kimenő: 1 x 10-25 5 x 2.5-10	Bejövő: 6-16 6 kimenő: 1 x 6-16 5 x 1.5-10
6	4 004 06	100	6
		Bejövő: 10-25 10 kimenő: 2 x 10-25 8 x 2.5-10	Bejövő: 6-16 10 kimenő: 2 x 6-16 8 x 1.5-10
6	4 004 07 ¹	100	8
		Bejövő: 10-35 11 kimenő: 3 x 10-25 8 x 2.5-10	Bejövő: 6-25 11 kimenő: 3 x 6-16 8 x 1.5-10
6	4 004 08	125	6
		Bejövő: 10-35 10 kimenő: 3 x 10-25 7 x 2.5-10	Bejövő: 6-25 10 kimenő: 3 x 6-16 7 x 1.5-10
6	4 004 09	125	8
		Bejövő: 10-35 14 kimenő: 3 x 10-25 11 x 2.5-10	Bejövő: 6-25 14 kimenő: 3 x 6-16 11 x 1.5-10
1	4 004 10 ¹	125	10
		Bejövő: 16-35 15 kimenő: 2 x 10-35 1 x 10-25 12 x 2.5-10	Bejövő: 16-35 ⁽²⁾ 15 kimenő: 2 x 6-25 1 x 6-16 12 x 1.5-10
1	4 004 11 ¹	160	10
		Bejövő: 35-70 14 kimenő: 2 x 10-35 4 x 10-25 8 x 2.5-10	Bejövő: 35-70 14 kimenő: 1 x 10-25 ⁽³⁾ 1 x 10-16 4 x 6-16 8 x 1.5-10

1: Külső csatlakozóval
2: Csak érvéghüvellyel
3: Megtápláló vezetékeket érvéghüvellyel kell ellátni. Csatlakoztatás szigetetlen érvéghüvellyel 25 mm² rugalmas vezeték esetén

Moduláris elosztó blokkok

technical characteristics

Szigetelési feszültség (U_i)
 az EN 60947-1/IEC 60664-1 szerint: 500 V
 Impulzusfeszültség (U_{imp}): 8 kV
 szennyezettségi fok: 3
 Egyenáramú használat: nincs minősítve
 Önkioltó, 960°C a feszültség alatt álló alkatrészek rögzítésein

Lépcsős moduláris elosztó blokkok

Elosztó Blokk Kat. szám	Isc csúcs - 60 ms (kA)	Icw - 1 s (kA)
4 004 00 - 4 004 03	26	4,5
4 004 04 - 4 004 09		
4 004 10	20	4,5
4 004 11	27	8,4

Méretetek - Lépcsős moduláris elosztó blokk

Kat. szám. 4 004 00/01/02/03

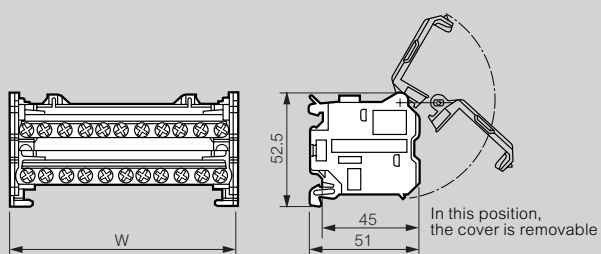

Kat. szám	W (mm)
4 004 00	106
4 004 01	70,5
4 004 02	106
4 004 03	143

Kat. szám 4 004 11

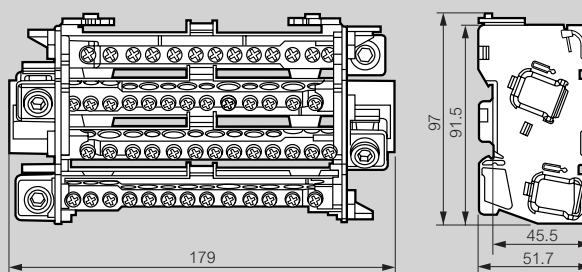

Kat. szám 4 004 04/05/06/08/09

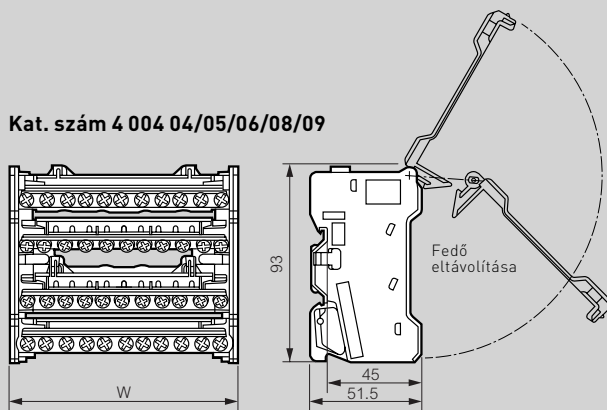

Kat. szám	W (mm)
4 004 04	106
4 004 05	70,5
4 004 06	106
4 004 08	106
4 004 09	143

Kat. szám 4 004 07/10

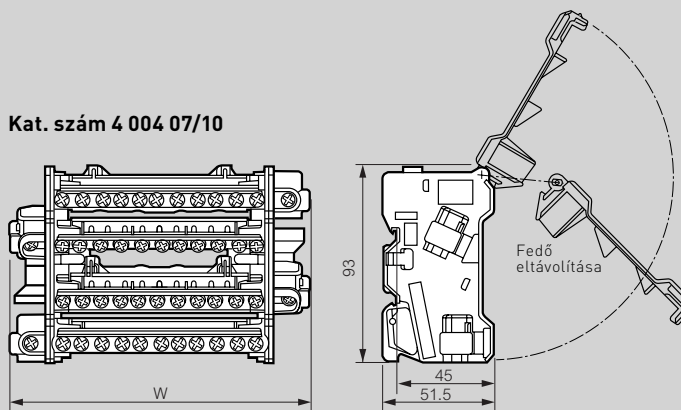

Kat. szám	W (mm)
4 004 07	139
4 004 10	176

Nagy teljesítményű elosztóblokkok

125 és 400 A között

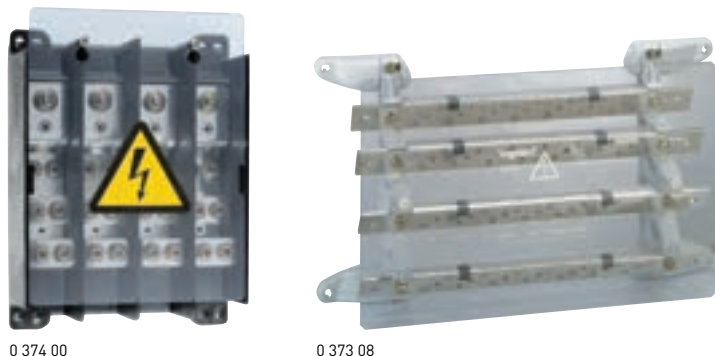

0 374 00

0 373 08

Átlátszó mellső védőlappal szállítva

Extra lapos négypólusú elosztóblokkok

Csom.	Kat. szám	Extra lapos négypólusú elosztóblokkok
1	0 374 47	125 A Kalapsínre vagy M6 csavarral szerelőlapra rögzítendő Csatlakozások száma: - 1×35 mm ² sínenként - 10×16 mm ² fázisonként - M5 - 17×16 mm ² nulla sín - M5 Csatlakoztatás megvalósítható adapterrel, kat. szám: 0 373 65
1	0 374 00	250 A M6 csavarral szerelőlapra rögzítendő Csatlakozások száma: - 1×150 mm ² sínenként - 1×70 vagy 1×50 vagy 2×35 mm ² sínenként 3×35 mm ² csatlakoztatás megvalósítható adapterrel Kat. szám: 0 374 03

Lépcsőzetes kialakítású elosztóblokkok

1	0 374 30	125 A Körömmel EN 60715 kalapsínre [kat. szám: 0 374 39] vagy M6 csavarral szerelőlapra rögzítendő 4 db 12×4 mm-es sín Csatlakozások száma sínenként: - 1×35 mm ² - M8 - 5×25 mm ² - M6
1	0 374 31	160 A Körömmel EN 60715 kalapsínre [kat. szám: 0 374 39] vagy M6 csavarral szerelőlapra rögzítendő 4 darab 18×4 mm-es sín Csatlakozások száma sínenként: - 1×70 mm ² - M10 - 5×35 mm ² - M6
1	0 374 35	250 A Körömmel EN 60715 kalapsínre [kat. szám: 0 374 39] vagy M6 csavarral szerelőlapra rögzítendő 4 darab 25×4 mm-es sín Csatlakozások száma sínenként: - 1×120 mm ² - M10 - 5×50 mm ² - M8
1	0 373 08	400 A Felszerelhető: - vízszintes: XL ³ 400 elosztószekrénybe - függőleges: XL ³ 400 kábeltokba, XL ³ 800 belső kábeltokba - tömör szerelőlapra M6 csavarral 4 db 32×5 mm-es furatos, önbevonatú elosztósínnel, szigetelő takarólappal Csatlakozások száma sínenként: - 2× Ø8,5 mm-es furat kábelhez vagy hajlékony gyűjtősínhez - 21 db M6-os furat (max. 70 mm ² kábelhez)
1	0 374 42	Körömmel EN 60715 kalapsínre [kat. szám: 0 374 39] rögzíthető 4 db 32×5 mm-es furatos elosztósínnel, szigetelő takarólappal Csatlakozások száma sínenként: - 2× Ø10,5 mm-es furat kábelhez (max. 185 mm ²) vagy hajlékony gyűjtősínhez - 15 db M6-os furat - 4 db M8-as furat

Nagy teljesítményű elosztóblokkok

125 és 400 A között

Extra lapos négypólusú elosztóblokkok

EN 60695-2-11 szerint 960 °C-ig önkioltó

125 A kat. szám: 0 374 47 - I_{sc} csúcs 25 kA

Átütési szilárdság: 500 V (EN 60947-1 / IEC 60664-1 szerint)

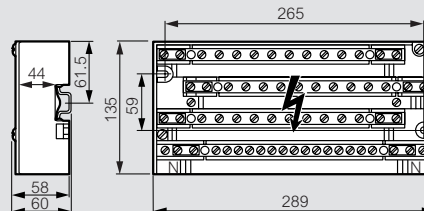

Lépcsőzetes kialakítású elosztóblokkok

125/160/250 A kat. szám: 0 374 30/31/35 - I_{sc} csúcs 35 kA

Átütési szilárdság: 1 000 V (EN 60947-1 / IEC 60664-1 szerint)

EN 60695-2-11 szerint 960 °C-ig önkioltó

U_{imp}: 12 kV, szennyezettségi fok: 3

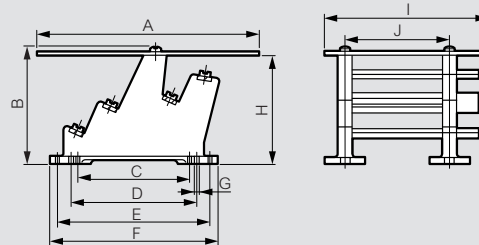

Geometriai méretek [mm]:

Elosztóblokk	A	B	C	F	E	F	G	H	I	J
125 A	225	125	110	125	165	189	6.5	117.5	165	108
160 A	240	125	110	125	165	189	6.5	117.5	180	120
250 A	260	155	110	125	185	209	6.5	117.5	195	120

400 A⁽¹⁾ kat. szám: 0 373 08 - I_{sc} csúcs 42 kA

Átütési szilárdság: 1000 V (EN 60947-1 / IEC 60664-1 szerint)

EN 60695-2-11 szerint 960 °C-ig önkioltó

U_{imp}: 12 kV, szennyezettségi fok: 3

Kat. szám: 0 374 42 - I_{sc} csúcs 50/75 kA

Átütési szilárdság (EN 60947-1 / IEC 60664-1 szerint) 1000 V 50 mm-es,

1500 V 75 mm-es rögzítési távolságok esetén

U_{imp}: 8 kV/50 mm, 12 kV/75 mm

Szennyezettségi fok: 3

Kat. szám: 0 373 08

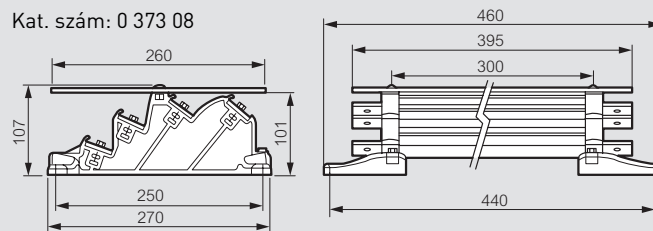

(1) Vízszintes rögzítés esetén legalább 300 mm magas szerelőlap mögött

Csatlakozók

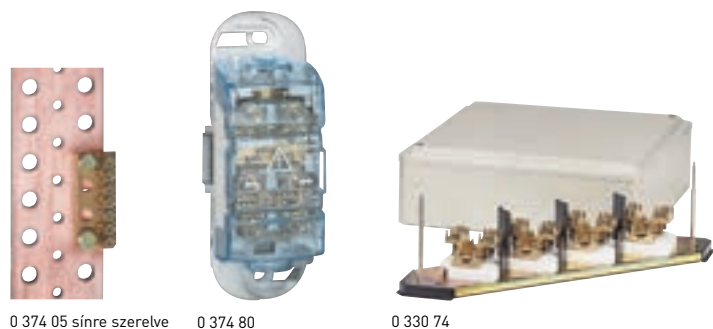

0 374 05 sínre szerelve

0 374 80

0 330 74

„Hagyományos” elosztás

Csom.	Kat. szám	Bővítő csatlakozók
10	0 374 03	250 A – 3 elmenővel 250 A négy pólusú elosztóblokra (kat. szám: 0 374 00) vagy réz gyűjtősínre szerelhető Kimenetek: – 1x Ø5,3 mm – 1,5–6 mm ² – 2x Ø7,5 mm – 6–16 mm ²
4	0 373 99	250 A – 6 elmenővel C profilú alumínium gyűjtősínre M10 kalapácsfejű csavarral (kat. szám: 0 373 59) vagy lapos réz gyűjtősínre szerelhető Kimenetek: – 4x6–35 mm ² – 2x6–25 mm ²
5	0 374 05	400 A – 7 elmenővel Lapos réz gyűjtősínre szerelhető Kimenetek: – 4x Ø5,3 mm – 1,5–6 mm ² – 3x Ø7,5 mm – 6–16 mm ²

Alumínium/réz csatlakozódobozok

IP2X védettségű, önkilto, átlátszó, megfordítható, plombálható, jelölhető védőfedél
Rögzítés kalapsínre vagy szerelőlapra
2 db réz összekötőlemezzel szállítva az egyenpotenciálú kötések megvalósítása érdekében
Működési feszültség: 690V~ (EN 60947-1/IEC 60664-1 szerint)
• Alumínium csatlakozás megfelel az NFC 63-061 B osztálynak
• Réz csatlakozás megfelel az EN 60947-7-1 szabványnak

5	0 374 80	120 mm ² Al/Cu csatlakozódoboz (max. 300 A) Bemenet: 16–120 mm ² Al/Cu Kimenet: 16–70 mm ² Cu
4	0 374 81	300 mm ² Al/Cu csatlakozódoboz (max. 540 A) Bemenet: 70–300 mm ² Al vagy 70–185 mm ² Cu Kimenet: 70–150 mm ² Cu

Elágazó dobozok

IP30 – IK07 védettség
Réz kábelek fogadására
Pólusonként 4 csatlakozás
Megfordítható kengyel
Kitörhető bevezetők: Ø9 és Ø21
Plombálható burkolat
RAL 7032

	Pólus	Vezető		
		keresztmetszet (mm ²)	Névleges áram (A)	
1	0 330 44	4	35	125
1	0 330 54	4	70	192
1	0 330 74	4	150	309
1	0 330 84	4	240	415

Rögzítő/csatlakoztató adapterek

1	0 373 65	Karmos csatlakozó 12x4 furatos sínhez
1	0 374 39	35 mm széles köröm kalapsínre rögzítéshez

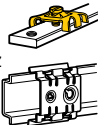

További információk elérhetők a Legrand **e-katalógusán** (CE nyilatkozatok, használati utasítások, további katalógusok... stb.)

Csatlakozók

□ Bővítő csatlakozók

Kat. szám: 0 374 03

Kat. szám: 0 374 05

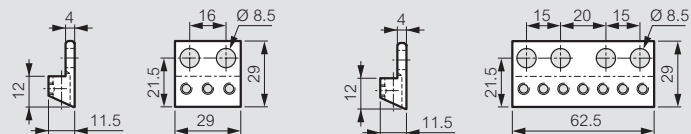

Alumínium/réz csatlakozódobozok

Műszaki jellemzők

	Kat. szám 0 374 80	Kat. szám 0 374 81
Névleges lökőfeszültség-állóság, U_{imp}	10 kV	12 kV
Névleges rövid idejű határáram, I_{cw}	14,5 kA	22,2 kA
Meghúzási nyomaték	14 Nm	30 Nm

Geometriai méretek

Kat. szám: 0 374 80

Kat. szám: 0 374 81

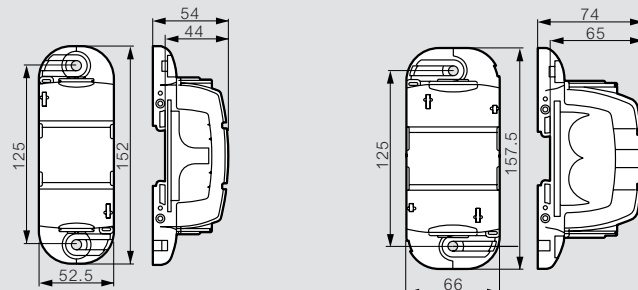

Csatlakozások

Csomópont

Leágazás

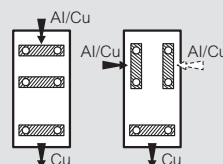

Sorba kötés

A 2 db réz összekötőlemez segítségével egyenpotenciálú kötések hozhatók létre

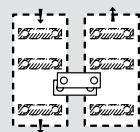

Elágazó dobozok

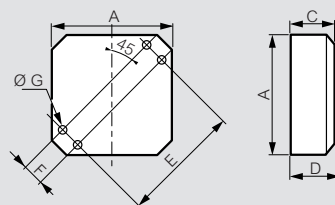

Kat. szám	A (mm)	C (mm)	D (mm)	E (mm)	F (mm)	G (mm)
0 330 44	236	75	89	264	40	6
0 330 54	176	84	99	314	40	7
0 330 74	319	103	118	361	50	7
0 330 84	510	129	144	613	65	9

Gyűjtősíntartók kiválasztása

hagyományos energiaelosztás XL³ elosztószekrényekben

Névleges áram, I _n [A]		Lapos réz gyűjtősínek					Alumínium C profilsínek				
		400	800	1000	1600	4000	1600	1600	1600	1600	
Gyűjtősíntartók											
Megvalósítás		0 373 10	0 373 15	0 373 20	0 373 21	0 373 22/23	0 373 24/25	0 373 66/86/50	0 373 68/51	0 373 67	0 373 67
XL³ 400											
	függőleges gyűjtősín az elosztószekrény hátlapján		●								
	függőleges gyűjtősín a kábeltek hátlapján	●									
XL³ 800											
	függőleges gyűjtősín az elosztószekrény hátlapján		●								
	függőleges gyűjtősín a belső kábeltek hátlapján	●									
	függőleges gyűjtősín a külső kábeltek hátlapján			●							
XL³ 4000											
	vízszintes gyűjtősín az elosztószekrény tetején vagy alján	Mély.: 475				●		● ^[5]			
		Mély.: 725				●	● ^[5]	● ^[6]	● ^[5]		
		Mély.: 975				●	● ^[1]	● ^{[1][7]}	● ^[7]		
	vízszintes átkötő gyűjtősín az elosztószekrényen keresztül	Mély.: 725				●	● ^[4+5]	●	● ^[5]		
		Mély.: 975				●	●	● ^[1]	●		
	függőleges gyűjtősín a kábeltek oldal-lapján	Mély.: 475		●	●	●		●		●	
		Mély.: 725		●	●	●	●	● ^[1]	●	● ^[1]	●
		Mély.: 975		●	●	●	●	● ^[1]	● ^[1]	● ^[1]	● ^[1]
	függőleges gyűjtősín az elosztószekrény oldallapján	Mély.: 725		●		●		●			
		Mély.: 975		●		●	●	● ^[1]	●		
	függőleges gyűjtősín az elosztószekrény hátlapján	Szél.: 475		●		●		●			
		Szél.: 725	●	●	●	●	●	●	●		
		Szél.: 975	●	●	●	●	●	●	● ^[1]		
	vízszintes gyűjtősín az elosztószekrény hátlapján	Szél.: 475		● ^[3]		● ^[3]	● ^[3]	● ^[3]			
		Szél.: 725		● ^[3]		● ^[3]	● ^[3]	● ^[3]			
		Szél.: 975		● ^[3]		● ^[3]	● ^[3]	● ^[3]			

(1) Kat. szám: 0 205 20 tartóbordával kábeltekhoz; (2) Elosztószekrény minimális mélysége 725 mm; (3) Csak rögzített szigetelőtartóval; (4) Belső kábeltekkel; (5) Részleges szerelőkerethez (6) Vízszintes keresztrúddal, kat. szám: 0 205 52; (7) Vízszintes keresztrúddal, kat. szám: 0 205 53

Gyűjtősíntartók kiválasztása

hagyományos energiaelosztás XL³ elosztószekrényekben



0 373 10

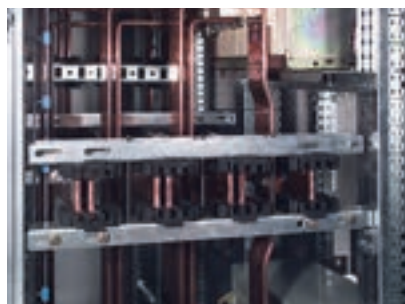

0 373 24



0 373 12

Maximális távolságok gyűjtősíntartók között, **e-katalógusban**
Geometriai méretek, **e-katalógusban**

Csom.	Kat. szám	Egy sín pólusonként	
1	0 373 15	≤ 400 A Függőleges gyűjtősíntartó 18×4, 25×5 és 32×5 mm-es merev, lapos rézsínekhez Sínek elhelyezése egy síkban, lapjával	
1	0 373 10	Függőleges gyűjtősíntartó 18×4, 25×4, 25×5 és 32×5 mm-es merev, lapos rézsínekhez Sínek elhelyezése eltolva, ferdén	
1	0 373 20	Függőleges és vízszintes gyűjtősíntartó 18×4, 25×5, 32×5, 50×5 és 63×5 mm-es merev, lapos rézsínekhez Sínek elhelyezkedése egy síkban, ferdén	
1	0 373 21	Függőleges gyűjtősíntartó 50×5, 63×5, 75×5 és 80×5 mm-es merev, lapos rézsínekhez, valamint 155, 265 és 440 mm ² -es C rézsínekhez	
		Egy vagy két sín pólusonként	
		Függőleges vagy vízszintes gyűjtősíntartók 50×5, 63×5, 75×5, 80×5 és 100×5 mm-es merev, lapos rézsínekhez Sínek elhelyezkedése egy síkban, élével	
1	0 373 22	Elosztószekrényhez rögzített gyűjtősíntartó	
1	0 373 23	Közbenső gyűjtősín-segéd tartó Sűrűbb kialakítás érdekében (I _{pk} alapján) a rögzített gyűjtősíntartók közé (kat. szám: 0 373 22)	





Csom.	Kat. szám	Egy-négy sín pólusonként	
		≤ 4000 A	
1	0 373 24	Függőleges vagy vízszintes gyűjtősíntartók max. 4 db 5 mm-es vagy 3 db 10 mm-es lapos, merev rézsínhez (50×5, 120×5, 50×10 és 120×10) Sínek elhelyezkedése egy síkban, élével Elosztószekrényhez rögzített gyűjtősíntartó	
1	0 373 25	Közbenső gyűjtősín-segéd tartó Sűrűbb kialakítás érdekében (I _{pk} alapján) a rögzített gyűjtősíntartók közé (kat. szám: 0 373 24)	
		≤ 6300 A	
1	0 373 12	Függőleges vagy vízszintes gyűjtősíntartók max. 3 db 10 mm-es lapos, merev rézsínhez (200×10 mm-ig) Sínek elhelyezkedése egy síkban, élével Elosztószekrényhez rögzített gyűjtősíntartó	
1	0 373 13	Közbenső gyűjtősín-segéd tartó Sűrűbb kialakítás érdekében (I _{pk} alapján) a rögzített gyűjtősíntartók közé (kat. szám: 0 373 12)	
		Univerzális tartók – egy sín pólusonként	
		≤ 280 A	
10	0 373 98	1P gyűjtősíntartó 12×2 és 12×4 mm-es lapos, merev rézsínekhez	
10	0 374 37	1P gyűjtősíntartó 15×4, 18×4 és 25×4 mm-es lapos, merev rézsínekhez	
5	0 373 96	2 készletes 4P gyűjtősíntartó 12×2 vagy 12×4 mm-es lapos, merev rézsínekhez	
1	0 374 32	2 készletes 4P gyűjtősíntartó 15×4 vagy 18×4 mm-es lapos, merev rézsínekhez	
1	0 374 36	2 készletes 4P gyűjtősíntartó 25×4 mm-es lapos, merev rézsínekhez	
		Keresztrudak	
		Két darab állítható vízszintes keresztrúd	
1	0 205 51	350 mm hosszúság	
1	0 205 52	600 mm hosszúság	
1	0 205 53	850 mm hosszúság	
		Két darab vízszintes keresztrúd részleges szerelőkerethez (készüléktartó bordák vágása esetén használandó)	
1	0 205 31	350 mm hosszúság (475 mm mély XL ³ 4000 szekrénybe)	
1	0 205 32	600 mm hosszúság (725 mm mély XL ³ 4000 szekrénybe)	
		Meghosszabbító darab	
1	0 373 14	Kat. szám: 0 373 15 rögzítésére XL ³ 800/4000 szekrényekben	

Hagyományos és gyári gyűjtősínzés kialakításához használja az **XLPro³ tervezési segédletet**

További információk elérhetők a Legrand **e-katalógusán** (CE nyilatkozatok, használati utasítások, további katalógusok... stb.)

Gyűjtősíntartók kiválasztása

hagyományos energiaelosztás Altis elosztószekrényekben

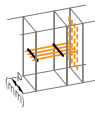
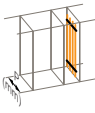
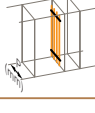
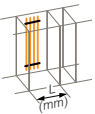
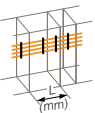
Névleges áram, I _n [A]			Lapos rézsínes megvalósítások			
			800	1000	1600	2500
Gyűjtősíntartók			 0 373 90	 0 373 91	 0 373 92	 0 373 93
Megvalósítás						
	vízszintes gyűjtősín az elosztószekrény tetején vagy alján	Mély.: 600			● + 0 473 16 + 0 480 26	
		Mély.: 800			● + 0 473 16	● + 0 473 16 + 0 480 27
		Mély.: 1000			● + 0 473 16	● + 0 473 16
	vízszintes átkötő gyűjtősín az elosztószekrényen keresztül	Mély.: 600			● + [2x] 0 480 26 + 0 473 16 + 0 480 27 ⁽¹⁾	
		Mély.: 800			● + [2x] 0 480 27 + 0 473 16 ⁽¹⁾	● + [3x] 0 480 27 + 0 473 16 ⁽¹⁾
		Mély.: 1000				● + 0 480 28 + 0 480 27 + 0 473 16 ⁽³⁾
	függőleges gyűjtősín a kábeltek oldallapján	Mély.: 400	●	●	●	
		Mély.: 500	● + 0 480 33 ⁽²⁾	● + 0 480 33 ⁽²⁾	● + 0 480 33 ⁽²⁾	
		Mély.: 600	● + 0 480 33	● + 0 480 33	● + 0 480 33	●
		Mély.: 800/1000	● + 0 480 33	● + 0 480 33	● + 0 480 33	● + 0 480 33
	függőleges gyűjtősín az elosztószekrény oldallapján	Mély.: 800	● + 0 480 33	● + 0 480 33	● + 0 480 33	
	függőleges gyűjtősín az elosztószekrény hátlapján	Mély.: 400				
		Mély.: 500	● + 0 480 33		● + 0 480 33	
		Mély.: 600	● + 0 480 33		● + 0 480 33	●
		Mély.: 800	● + 0 480 33		● + 0 480 33	●
	vízszintes gyűjtősín az elosztószekrény hátlapján	Mély.: 400				
		Mély.: 500	● + 0 480 27		● + 0 480 27	
		Mély.: 600	● + 0 480 27		● + 0 480 27	● + 0 480 27
		Mély.: 800	● + 0 480 27		● + 0 480 27	● + 0 480 27



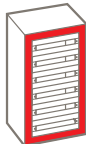

Maszkolt Altis elosztószekrényeknél



(1) Kat. szám: 0 474 80 alkalmazásával

(2) Kialakításhoz alkalmazza a kat. szám: 0 476 81 vagy 0 476 82 tételeket

(3) 1000 mm mély szekrény kérésre

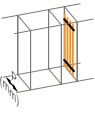
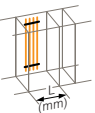
Névleges áram, I _n [A]			Lapos rézsínes megvalósítások			
			800	1000	1600	4000
Gyűjtősíntartók			 0 373 90	 0 373 91	 0 373 92	 0 373 93
Megvalósítás						
	vízszintes gyűjtősín az elosztószekrény tetején vagy alján	Mély.: 400			●	
		Mély.: 600			● + 0 473 15	●
		Mély.: 800			● + 0 473 16	●
		Mély.: 1000			● + 0 473 17	● + 0 473 17
	függőleges gyűjtősín a kábeltek oldallapján	Mély.: 400	●	●	●	
		Mély.: 600	● + 0 473 15	● + 0 473 15	● + 0 473 15	●
		Mély.: 800	● + 0 473 16	● + 0 473 16	● + 0 473 16	●
		Mély.: 1000	● + 0 473 17	● + 0 473 17	● + 0 473 17	● + 0 473 17
	függőleges gyűjtősín az elosztószekrény hátlapján	Szél.: 400	●		●	
		Szél.: 600	● + 0 473 15		● + 0 473 15	
		Szél.: 800	● + 0 473 16		● + 0 473 16	
		Szél.: 1000	● + 0 473 17		● + 0 473 17	

Hagyományos Altis elosztószekrényeknél (maszkolás nélküli)

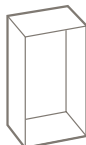

Gyűjtősíntartók kiválasztása

hagyományos energiaelosztás Altis elosztószekrényekben



0 373 92



0 373 93

Maximális távolságok gyűjtősíntartók között, **e-katalógusban**
Geometriai méretek, **e-katalógusban**

Csom.	Kat. szám	Univerzális tartók – egy sín pólusonként
10	0 373 98	≤ 280 A 1P gyűjtősíntartó 12×2 és 12×4 mm-es lapos, merev rézsínekhez
10	0 374 37	1P gyűjtősíntartó 15×4, 18×4 és 25×4 mm-es lapos, merev rézsínekhez
5	0 373 96	4P gyűjtősíntartó (2 db-os készlet) 12×2 vagy 12×4 mm-es lapos, merev rézsínekhez
1	0 374 32	4P gyűjtősíntartó (2 db-os készlet) 15×4 vagy 18×4 mm-es lapos, merev rézsínekhez
1	0 374 36	4P gyűjtősíntartó (2 db-os készlet) 25×4 mm-es lapos, merev rézsínekhez
1	0 373 10	≤ 400 A Függőleges gyűjtősíntartó 18×4, 25×4, 25×5 és 32×5 mm-es merev, lapos rézsínekhez Sínek elhelyezése eltolva ferdén
Egy sín pólusonként		
400 mm mélységű/széles Altis elosztószekrényekbe közvetlen rögzítés		
600 mm mélységű/széles Altis elosztószekrényekbe rögzítés kereszttrúddal, kat. szám: 0 473 15		
800 mm mélységű/széles Altis elosztószekrényekbe rögzítés kereszttrúddal, kat. szám: 0 473 16		
1000 mm mélységű/széles Altis elosztószekrényekbe rögzítés kereszttrúddal, kat. szám: 0 473 17		
1	0 373 90	≤ 800 A Függőleges és vízszintes gyűjtősíntartó 18×4, 25×5, 32×5, 50×5 és 63×5 mm-es merev, lapos rézsínekhez Sínek elhelyezkedése egy síkban, ferdén
1	0 373 91	≤ 1000 A Függőleges gyűjtősíntartó 50×5, 63×5, 75×5 és 80×5 mm-es merev, lapos rézsínekhez valamint 155, 265 és 440 mm ² -es C rézsínekhez
Egy vagy két sín pólusonként		
1	0 373 92	≤ 1600 A Függőleges vagy vízszintes gyűjtősíntartók merev rézsínhez (50×5, 120×5, 50×10 és 120×10) Sínek elhelyezkedése egy síkban, élével
Egy-négy sín pólusonként		
1	0 373 93	≤ 4000 A Függőleges vagy vízszintes gyűjtősíntartók max. 4 db 5 mm-es vagy 3 db 10 mm-es lapos, merev rézsínhez (50×5, 120×5, 50×10 és 120×10) Sínek elhelyezkedése egy síkban, élével
Kereszttrudak		
1	0 473 15	600 mm mélységű/széles Altis elosztószekrényhez
1	0 473 16	800 mm mélységű/széles Altis elosztószekrényhez
1	0 473 17	1000 mm mélységű/széles Altis elosztószekrényhez

Réz- és alumínium sínek és kiegészítők



0 374 19 + 0 373 11



0 374 40



0 374 10

Csom.	Kat. szám	Réz- és alumínium sínek																																
Lapos, merev, menetes furatokkal																																		
		<table border="1"> <thead> <tr> <th>Méret (mm)</th> <th>I [A]</th> <th>Furat Ø mm</th> <th>Hossz (mm)</th> </tr> </thead> <tbody> <tr> <td>12×2</td> <td>IP ≤ 30: 110, IP > 30: 80</td> <td>M5</td> <td>990</td> </tr> <tr> <td>12×4</td> <td>160, 125</td> <td>M5</td> <td>990</td> </tr> <tr> <td>15×4</td> <td>200, 160</td> <td>M6</td> <td>990</td> </tr> <tr> <td>18×4</td> <td>245, 200</td> <td>M6</td> <td>990</td> </tr> <tr> <td>25×4</td> <td>280, 250</td> <td>M6</td> <td>990</td> </tr> <tr> <td>25×5</td> <td>330, 270</td> <td>M6</td> <td>1750</td> </tr> <tr> <td>32×5</td> <td>450, 400</td> <td>M6</td> <td>1750</td> </tr> </tbody> </table>	Méret (mm)	I [A]	Furat Ø mm	Hossz (mm)	12×2	IP ≤ 30: 110, IP > 30: 80	M5	990	12×4	160, 125	M5	990	15×4	200, 160	M6	990	18×4	245, 200	M6	990	25×4	280, 250	M6	990	25×5	330, 270	M6	1750	32×5	450, 400	M6	1750
Méret (mm)	I [A]	Furat Ø mm	Hossz (mm)																															
12×2	IP ≤ 30: 110, IP > 30: 80	M5	990																															
12×4	160, 125	M5	990																															
15×4	200, 160	M6	990																															
18×4	245, 200	M6	990																															
25×4	280, 250	M6	990																															
25×5	330, 270	M6	1750																															
32×5	450, 400	M6	1750																															
Lapos, merev, sima furatokkal																																		
		<table border="1"> <thead> <tr> <th>Méret (mm)</th> <th>I [A]</th> <th>Furat Ø mm</th> <th>Hossz (mm)</th> </tr> </thead> <tbody> <tr> <td>50×5</td> <td>700, 630</td> <td>10,5-6,5</td> <td>1750</td> </tr> <tr> <td>63×5</td> <td>800, 700</td> <td>10,5-8,5</td> <td>1750</td> </tr> <tr> <td>75×5</td> <td>950, 850</td> <td>10,5-6,5</td> <td>1750</td> </tr> <tr> <td>80×5</td> <td>1000, 900</td> <td>10,5-6,5</td> <td>1750</td> </tr> <tr> <td>100×5</td> <td>1250, 1050</td> <td>10,5-6,5</td> <td>1750</td> </tr> </tbody> </table>	Méret (mm)	I [A]	Furat Ø mm	Hossz (mm)	50×5	700, 630	10,5-6,5	1750	63×5	800, 700	10,5-8,5	1750	75×5	950, 850	10,5-6,5	1750	80×5	1000, 900	10,5-6,5	1750	100×5	1250, 1050	10,5-6,5	1750								
Méret (mm)	I [A]	Furat Ø mm	Hossz (mm)																															
50×5	700, 630	10,5-6,5	1750																															
63×5	800, 700	10,5-8,5	1750																															
75×5	950, 850	10,5-6,5	1750																															
80×5	1000, 900	10,5-6,5	1750																															
100×5	1250, 1050	10,5-6,5	1750																															
C profilú alumínium sínek																																		
Hossz 1780 mm																																		
		<table border="1"> <thead> <tr> <th>Vezető-keresztmetszet (mm²)</th> <th>I [A]</th> </tr> </thead> <tbody> <tr> <td>IP ≤ 30</td> <td>IP > 30</td> </tr> <tr> <td>524</td> <td>800</td> </tr> <tr> <td>549</td> <td>1000</td> </tr> <tr> <td>586</td> <td>1250</td> </tr> <tr> <td>686</td> <td>1450</td> </tr> <tr> <td>824</td> <td>1750</td> </tr> <tr> <td></td> <td>1600</td> </tr> </tbody> </table>	Vezető-keresztmetszet (mm ²)	I [A]	IP ≤ 30	IP > 30	524	800	549	1000	586	1250	686	1450	824	1750		1600																
Vezető-keresztmetszet (mm ²)	I [A]																																	
IP ≤ 30	IP > 30																																	
524	800																																	
549	1000																																	
586	1250																																	
686	1450																																	
824	1750																																	
	1600																																	
Hajlékony rézsínek																																		
Laposan szállítva, hossz 2000 mm																																		
		<table border="1"> <thead> <tr> <th>Méret (mm)</th> <th>I [A]</th> </tr> </thead> <tbody> <tr> <td>13×3</td> <td>200</td> </tr> <tr> <td>20×5</td> <td>400</td> </tr> <tr> <td>24×4</td> <td>400</td> </tr> <tr> <td>32×5</td> <td>630</td> </tr> <tr> <td>50×5</td> <td>850</td> </tr> <tr> <td>50×10</td> <td>1250</td> </tr> </tbody> </table>	Méret (mm)	I [A]	13×3	200	20×5	400	24×4	400	32×5	630	50×5	850	50×10	1250																		
Méret (mm)	I [A]																																	
13×3	200																																	
20×5	400																																	
24×4	400																																	
32×5	630																																	
50×5	850																																	
50×10	1250																																	
Kiegészítők																																		
1/10	0 373 11	Szigetelő profil Lapos, merev rézsínek szigetelését valósítja meg; átlátszó műanyag; hossza: 1 m; rögzítőklipszel szállítva; 18×4, 25×4, 25×5 és 32×5 rézsínekhez																																
4	0 373 59	Csavarok M10 anyás kalapácsfejű csavar C gyűjtősínhez																																
50	0 367 74	M6×10 műanyag csavar																																
50	0 367 75	THF csavar M6×10 mm alátéttel teljesítmény elosztáshoz																																
Klipszek																																		
Furatos merev rézsínek menetessé tételére használható klipsz																																		
50	0 477 12	M6 csavarmenetes																																
50	0 477 13	M8 csavarmenetes																																

Az egyedi és tipizált megoldások kialakításához használja az **XLPro³ elosztószekrény tervezési segédsoftverünket**

VX³ függőleges optimalizált elosztási rendszerek





VX ³ elosztási rendszerek	I _{max} [A]	Szerelés		Kat. szám	Elosztószekrények					
					Plexo ³ XL ³ 125 XL ³ 160	XL ³ 400	XL ³ 800	XL ³ 4000		
VX ³ 4P függőleges rugós elosztóblokk (328. oldal)	63 A		oldalra szerelhető	Elosztók mérete alapján:		●				
				3 soros: 4 050 23 4 soros: 4 050 24 5 soros: 4 050 25 6 soros: 4 050 26						
	125 A		oldalra szerelhető	Elosztók mérete alapján:		● ⁽¹⁾	●			
				4 soros: 4 050 34 5 soros: 4 050 35 6 soros: 4 050 36						
	400 A		függőleges gyűjtősín az elosztószekrény hátlapján	Szigetelt hátlap: 4 044 36 Szigetelőtartó: 4 044 37 Szig. tartó sarunak: 4 044 38 250 A alu. C profilsín: 4 044 30 400 A alu. C profilsín: 4 044 31			●			
			függőleges gyűjtősín külső kábeltekercsben	Szigetelőtartó: 4 044 50 Szig. tartó sarunak: 4 044 51 250 A alu. C profilsín: 4 044 30 400 A alu. C profilsín: 4 044 31			●			
	800 A		függőleges gyűjtősín az elosztószekrény hátlapján	Szigetelőtartó: 4 044 60 Szig. tartó sarunak: 4 044 61 800 A alu. C profilsín: 4 044 33				●	●	
			függőleges gyűjtősín külső kábeltekercsben	Szigetelőtartó: 4 044 70 Szig. tartó sarunak: 4 044 71 800 A alu. C profilsín: 4 044 33				●		
VX ³ gyűjtősínezés	Szerelés XL³ 4000 elosztószekrénybe									
	630 A gyűjtősín: 0 373 54 800 A gyűjtősín: 0 373 55 1000 A gyűjtősín: 0 373 56 1250 A gyűjtősín: 0 373 57 1600 A gyűjtősín: 0 373 58				Sínek helyzete		egy síkban		eltolva	
					Síntávolság		75 mm	125 mm	75 mm	125 mm
					Rögzített gyűjtősín-tartó		0 373 66/86	0 373 68	0 373 67	0 373 69
					Közbenő gyűjtősín-segéd tartó		0 373 50	0 373 51	-	-
		függőleges gyűjtősín az elosztószekrény hátlapján	Szél.: 475 mm	●						
			Szél.: 725 mm	●	●					
			Szél.: 975 mm	●	●					
		függőleges gyűjtősín az elosztószekrény oldallapján a tartóborda mögött	Mély.: 475 mm							
			Mély.: 725 mm	● ⁽²⁾	●					
			Mély.: 975 mm	● ⁽²⁾	●					
		függőleges gyűjtősín a kábeltekercs oldallapján	Mély.: 475 mm	● ⁽²⁾		●				
			Mély.: 725 mm	● ⁽²⁾	●	●	●			
Mély.: 975 mm			● ⁽²⁾⁽³⁾	● ⁽³⁾	● ⁽³⁾	● ⁽³⁾				
	vízszintes gyűjtősín az elosztószekrény tetején vagy alján	Mély.: 475 mm	● ⁽²⁾							
		Mély.: 725 mm	● ⁽²⁾	●						
		Mély.: 975 mm	● ⁽²⁾	●						
	vízszintes átkötő gyűjtősín az elosztószekrényen keresztül	Mély.: 475 mm								
		Mély.: 725 mm	● ⁽²⁾	●						
		Mély.: 975 mm	● ⁽²⁾	●						

[1] Csak XL³ 160 esetén

[2] Csak ezen konfigurációk képesek fogadni a VX³ gyári csatlakozóelemeket

[3] Kat. szám 0 205 20/51 tartóbordákkal

HX³ vízszintes optimalizált elosztási rendszerek

HX ³ elosztási rendszer		I _{max}	Kat. szám	Elosztószekrények					
				Ekinoxe	XL ³ 125 Plexo ³	XL ³ 160	XL ³ 400	XL ³ 800	XL ³ 4000
HX ³ univerzális egypólusú fogas fésűs gyűjtősínek (317. oldal)		63 A	4 049 26 (13 modul)	●	●	●	●	●	●
			4 049 37 (57 modul)						
HX ³ 4P fogas fésűs gyűjtősínek (317. oldal)		63 A	4 052 00 (6 modul)	●	●	●	●	●	●
			4 052 01 (12 modul)						
4 052 02 (18 modul)									
HX ³ 125 A 4P optimalizált elosztóblokkok (329. oldal)		125 A	4 052 30 (1 sor)		●	●	●	●	●
			4 052 31 (1/2 sor)		(1/2 sor)				
HX ³ 125 A 4P dugaszolható soreosztó (330. oldal)		80 A	4 052 40 (24 modul)			●	●	●	●
		125 A	4 052 41 (36 modul)			●	●	●	●
HX ³ 400 A 4P dugaszolható soreosztó (331. oldal)		250 A	4 044 80 ^[2] (24 modul)				●		
		400 A	4 044 81 ^[2] (24 modul)					●	●
			4 044 83 ^[2] (24 modul)					●	●
			4 044 84 ^[2] (24 modul)						●

[1] 125A betápláló modulral, kat szám 4 052 42;

[2] Közvetlen megtáplálással az elosztószekrény hátlapján kialakított gyűjtősínről;

VX³ 63 és 125 A optimalizált elosztóblokkok

függőleges elosztóblokkok – rugós bekötés – 4P

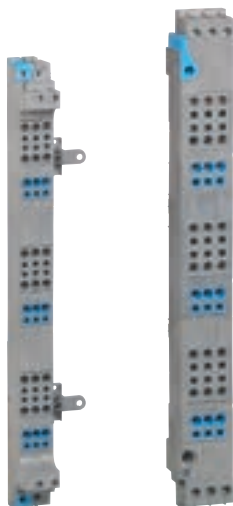

4 050 24

4 050 34

IPXXB védelem

Négypólusú függőleges elosztóblokkok rugós bekötéssel
Alkalmasság tömör és rugalmas vezeték fogadására érvéghüvellyel vagy anélkül

Elosztóblokk megtáplálása alul vagy felül csavaros bekötéssel
Vakmodulokkal szerelve (a nem használt kapcsok eltakarására), illetve felpattintható és állítható rögzítőtáppal a szekrénybe rögzítéshez

Csom.	Kat. szám	VX ³ 63A függőleges elosztóblokk
		Állítható pozíciójú rögzítőtáppal segítségével rögzíthető Plexo ³ , valamint XL ³ 125/160 elosztószekrényekbe Megtáplálás (csavaros): – 6–16 mm ² rugalmas vezeték – 6–25 mm ² tömör vezeték Elmenők (rugós) – 4–10 mm ² tömör vagy rugalmas vezeték érvéghüvellyel – 4–6 mm ² rugalmas vezeték érvéghüvellyel
2	4 050 23	Háromsoros elosztószekrényekhez Fázis elmenők száma: 3×6 Nulla elmenők száma: 9
2	4 050 24	Négy soros elosztószekrényekhez Fázis elmenők száma: 3×8 Nulla elmenők száma: 12
2	4 050 25	Ötsoros elosztószekrényekhez Fázis elmenők száma: 3×10 Nulla elmenők száma: 15
2	4 050 26	Hatsoros elosztószekrényekhez Fázis elmenők száma: 3×12 Nulla elmenők száma: 18

Csom.	Kat. szám	VX ³ 125A függőleges elosztóblokk
		Állítható pozíciójú rögzítőtáppal segítségével rögzíthető Plexo ³ , valamint XL ³ 125/160/400 elosztószekrényekbe Megtáplálás (csavaros): – 16–35 mm ² rugalmas vezeték – 16–50 mm ² tömör vezeték Elmenők (rugós) – 6–16 mm ² tömör vagy rugalmas vezeték érvéghüvellyel – 6–10 mm ² rugalmas vezeték érvéghüvellyel
1	4 050 34	Négy soros elosztószekrényekhez Fázis elmenők száma: 3×6 Nulla elmenők száma: 9 Elosztóblokk magassága: 506 mm
1	4 050 35	Ötsoros elosztószekrényekhez Fázis elmenők száma: 3×8 Nulla elmenők száma: 12 Elosztóblokk magassága: 631 mm
1	4 050 36	Hatsoros elosztószekrényekhez Fázis elmenők száma: 3×10 Nulla elmenők száma: 15 Elosztóblokk magassága: 756 mm

Optimalizált sínzés kialakításához használja **XLPro³ elosztószekrény tervezési segédletünket**

VX³ 63 és 125 A optimalizált elosztóblokkok

függőleges elosztóblokkok – rugós bekötés – 4P

Műszaki jellemzők

Névleges feszültség, U_e: 230/400 V~
Frekvencia: 50/60 Hz
Névleges rövid idejű határáram, I_{cw}:
– VX³ 63 A rugós: 20 kA
– VX³ 125 A rugós: 30 kA
Névleges szigetelési feszültség, U_i: 500 V~
Védelem: IPXXB

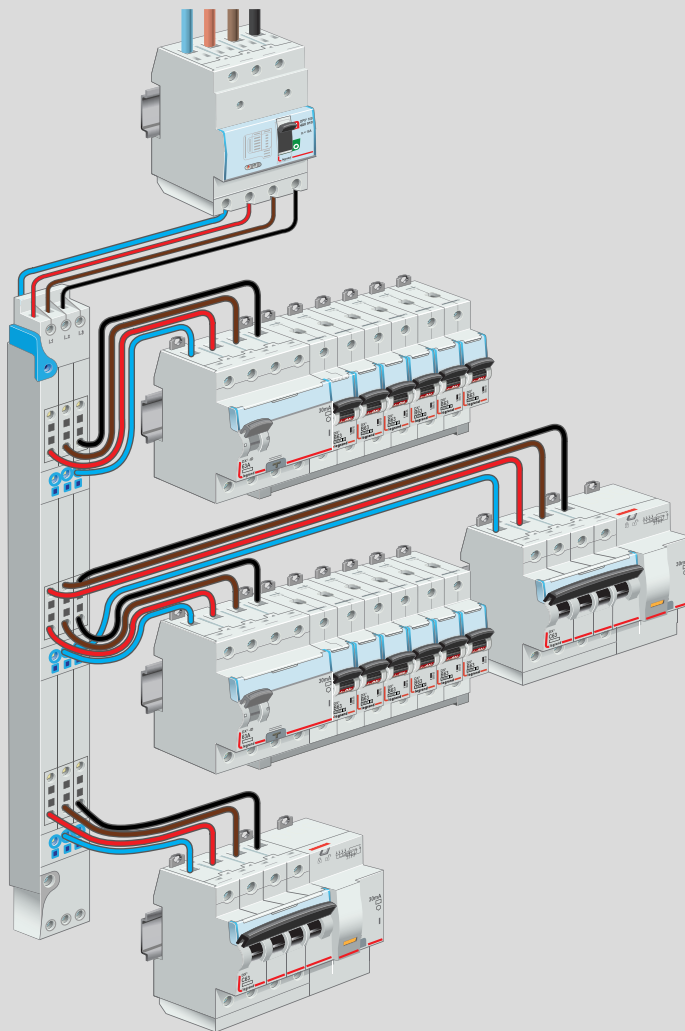

Geometriai méretek

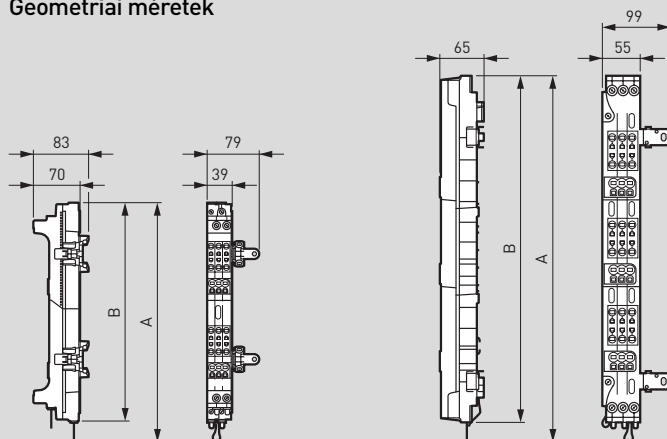

	4 050 23	4 050 24	4 050 25	4 050 26
A	336	461	586	711
B	324	449	574	699

	4 050 34	4 050 35	4 050 36
A	506	631	756
B	478	603	728

HX³ 125 A optimalizált elosztóblokkok

vízszintes elosztóblokkok – rugós bekötés – 4P

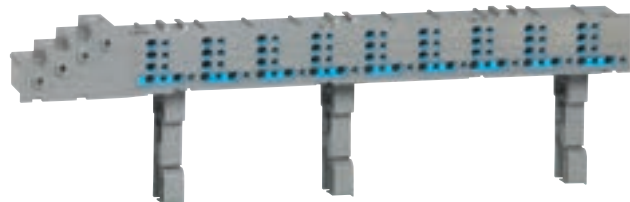

4 052 30

IPXXB védettség

Négypólusú vízszintes elosztóblokkok rugós bekötéssel
Alkalmos tömör és rugalmas vezeték fogadására érvéghüvellyel vagy anélkül

Elosztóblokk megápolása bal oldalán alsó vagy felső csavaros bekötéssel; a speciális csatlakozónak köszönhetően az elosztóblokkok egymásra felfűzhetők (lásd jobb oldali ábra)

Vakmodulokkal szerelve (a nem használt kapcsok eltakarására)

Kalapsínre felpattintható és állítható rögzítőtalppal

(és vezetékrendezővel) szállítva

Elosztóblokkok magassága: 200 mm

Plexo³, XL³ 125/160/400/800/4000 elosztószekrényekbe szerelhető

Csom.	Kat. szám	HX ³ 125 A vízszintes elosztóblokk
1	4 052 30	Megtáplálás (csavaros): – 10–35 mm ² rugalmas vezeték (tömör vagy rugalmas vezeték) – 10–25 mm ² felfűzés esetén Elmenők (rugós) – 0,5–6 mm ² tömör vagy rugalmas vezeték érvéghüvellyel vagy anélkül
1	4 052 31	Teljes sor XL ³ 160/400/800/4000 elosztószekrényekhez Fázis elmenők száma: 3×9 Nulla elmenők száma: 18
		Fél sor Plexo ³ , XL ³ 125/160/400/800/4000 elosztószekrényekhez Fázis elmenők száma: 3×4 Nulla elmenők száma: 8

HX³ 125 A optimalizált elosztóblokkok

vízszintes elosztóblokkok – rugós bekötés – 4P

Műszaki jellemzők

Névleges feszültség, U_e: 230/400 V~

Frekvencia: 50/60 Hz

Névleges rövid idejű határáram, I_{cw}: 20 kA

Névleges szigetelési feszültség, U_i: 500 V~

Névleges lökófeszültség-állóság, U_{imp}: 6 kA – Szennyezettségi fok: 3

Védelem: IPXXB

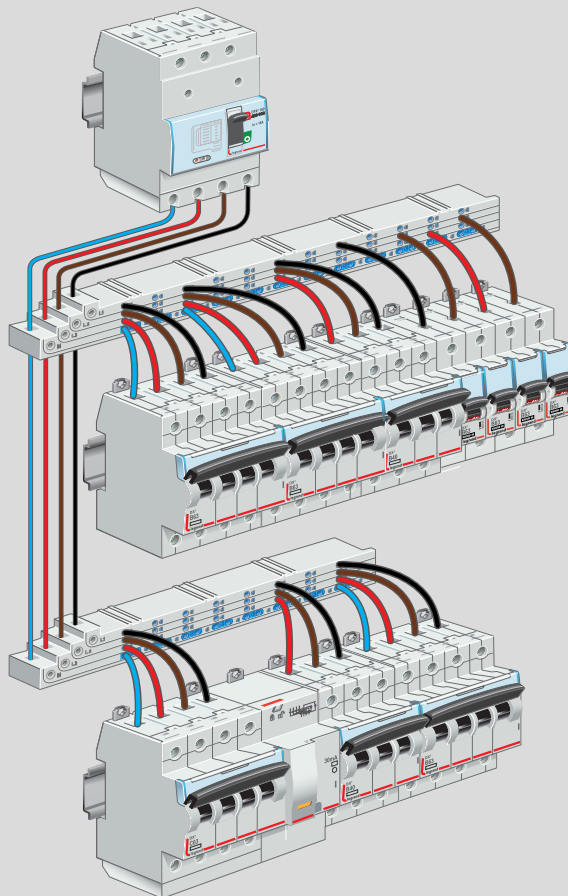

Geometriai méretek [mm]

Kat. szám: 4 052 30

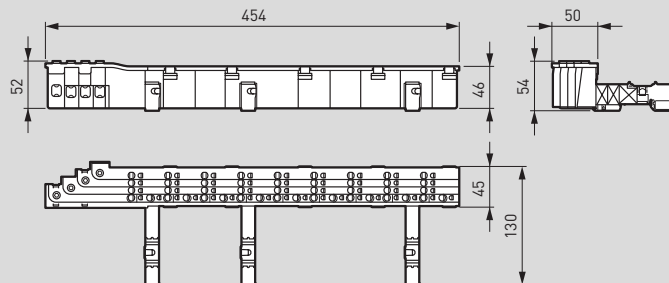

Kat. szám: 4 052 31

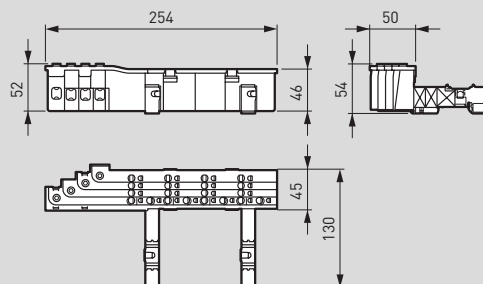

Keresse bemutató videóinkat a
www.youtube.com/legrandhungary
videómegosztó weboldalon



További információk elérhetők a Legrand
e-katalógusán (CE nyilatkozatok, használati utasítások, további katalógusok... stb.)



Optimalizált sínezés kialakításához
használja **XLPro³ elosztószekrény**
tervezési segédletünket

HX³ 125 dugaszolható sorelosztó

vízszintes – 4P



4 052 40

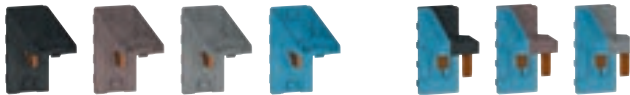

4 052 22

4 052 23

Az optimalizált elosztórendszer biztosítja az elosztószekrényeken belüli energia elosztását, a készülékek 3P/4P megtáplálását dugaszolható rendszeren keresztül soronként

Alkalmas DX³ készülékek fogadására 125 A-ig

Az IPXXB védelemmel rendelkező dugaszolható rendszernek köszönhetően a megszakítók biztonsággal eltávolíthatók és cserélhetők az elosztósor feszültségmentesítése nélkül

1P, 1P+N, 2P, 3P, 4P készülékek megtáplálására egyaránt alkalmazható

A megtáplált készülékek kiegészítőkkel elláthatók (pl. jelzési segédérinkező, munkaáramú kioldó, motor... stb.)

Fázis/nulla kiválasztása a készülékre pattintott csatlakozó alapján

Alkalmas XL³ 400/800/4000 elosztószekrények kétpozíciós alumínium kalapsínekre rögzítéshez (kat. szám: 0 202 01 vagy 0 206 01/51), illetve XL³ 160 elosztószekrénybe, kat. szám: 4 052 42 segítségével

Csom. Kat. szám HX³ 125 dugaszolható sorelosztó

Csom.	Kat. szám	HX ³ 125 dugaszolható sorelosztó
		Sorelosztó
		Közvetlenül kétpozíciós kalapsínre rögzíthető, kat. szám: 0 202 06, 0 206 01 vagy 0 206 51
		Betápláló modul nélkül szerelve
1	4 052 40	24 modul széles
1	4 052 41	36 modul széles
		Betápláló modul
1	4 052 42	Kettős funkció: 4P betáplálás + 4P elmenő
		Csatlakozó modulok
		A moduláris készülék tetejére rögzíthető egyszerű felpattintással
		Segítségével a készülék az elosztósor feszültségmentesítése nélkül is eltávolítható/beilleszthető
		Egy modul széles elemekből áll
1	4 052 43	L1 csatlakozó – 10 darabos készlet
1	4 052 46	N csatlakozó – 10 darabos készlet
		Rögzítési kiegészítő XL³ 160 elosztószekrényhez
1	4 052 24	24 modul HX ³ 125 dugaszolható sorelosztó, (kat. szám: 4 052 40) rögzítéséhez XL ³ 160 elosztószekrénybe

További információk elérhetők a Legrand **e-katalógusán** (CE nyilatkozatok, használati utasítások, további katalógusok... stb.)

Optimalizált sínzés kialakításához használja **XLPro³ elosztószekrény tervezési segédletünket**

HX³ 125 dugaszolható sorelosztó

vízszintes – 4P

Műszaki jellemzők

Névleges feszültség: 230/400 V-

Névleges frekvencia: 50/60 Hz

Független zárlati áram: 25 kA

Szigetelési feszültség, U_i: 690 V-

Névleges áram:

– 125 A sorelosztó középponti megtáplálása esetén

– 80 A sorelosztó végponti megtáplálása esetén

Védettség: IP20

Betápláló modul max. vezető-keresztmetszete: 50 mm²

Alkalmazható DX ³ készülékek	Csatlakozó modul
1 modul széles 1P+N kismegszakítók	4 052 23 (L1N, L2N, L3N)
1P, 2P, 3P, 4P kismegszakítók (11 modul /pólus széles)	
2 modul széles 2P áramvédő-kapcsolók	
4 modul széles 4P áramvédő-kapcsolók	4 052 22 (L1, L2, L3, N)
2 modul széles 2P kombinált áramvédő-kapcsolók	
4 modul széles 4P kombinált áramvédő-kapcsolók	

Beépítés

Elosztósor közvetlen megtáplálása a betápláló modullal

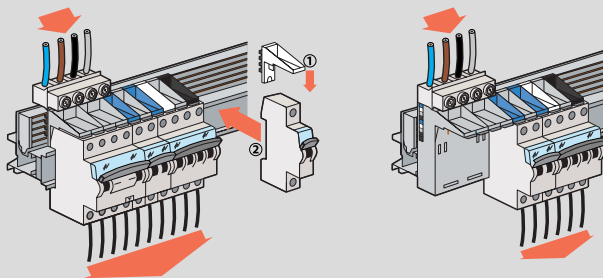
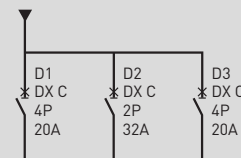

Közvetett betáplálás egy fejkészüléken keresztül. Maximális áramerősség: 80 A

Az elosztósor egy fejkészüléken keresztül van megtáplálva és védve

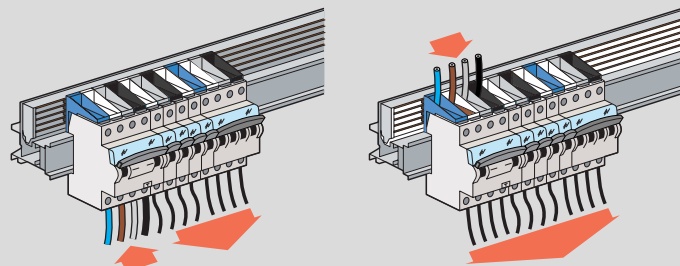
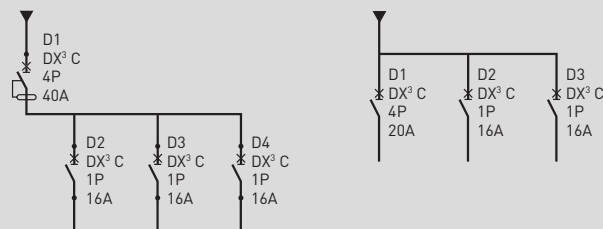

HX³ 400 dugaszolható sorelosztó

vízszintes – 4P

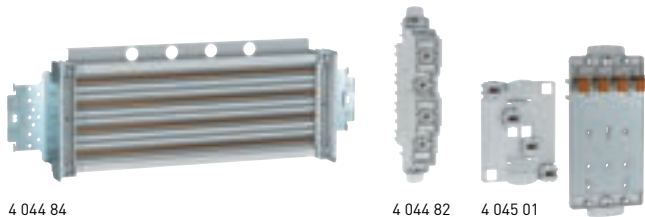

Csom.	Kat. szám	HX ³ 250 sorelosztók
1	4 044 80	Alkalmos XL ³ 400 elosztószekrényekbe történő beépítésre DPX ³ és DX ³ készülékek fogadása foglatokkal történik 24 modul széles Hátsó közvetlen csatlakozóval VX ³ 250/400 gyűjtősínekhez
1	4 044 81	Csatlakozó nélküli változat
1	4 044 82	Oldalsó megáramlító modul, kat. szám: 4 044 81-hez
HX ³ 400 sorelosztók		
1	4 044 83	Alkalmos XL ³ 800 elosztószekrényekbe történő beépítésre DPX ³ készülékek fogadása foglatokkal történik 24 modul széles Hátsó közvetlen csatlakozóval VX ³ 800 gyűjtősínekhez
1	4 044 84	Csatlakozó nélküli változat
1	4 044 82	Oldalsó megáramlító modul, kat. szám: 4 044 82-hez
HX ³ foglatok DPX ³ készülékekhez		
Lehetővé teszi DPX ³ kompakt megszakítók felszerelését HX ³ 250/400 sorelosztókra Kapocstakaróval szerelve		
1	4 045 00	DPX³ 160 3P
1	4 045 01	4P áram-védőkapcsolóval vagy anélkül
1	4 045 02	DPX³ 250 3P
1	4 045 03	4P áram-védőkapcsolóval vagy anélkül
HX ³ foglatok DX ³ készülékekhez		
Lehetővé teszi DX ³ kismegszakítók felszerelését HX ³ 250/400 sorelosztókra		
Dugaszolható foglat pólusonként 1 modul széles DX ³ kismegszakítókhoz		
1	4 045 08	Négypólusú DX ³
1	4 045 09	Hárompólusú DX ³
1	4 045 10	Egypólusú DX ³ – L1
1	4 045 11	Egypólusú DX ³ – L2
1	4 045 12	Egypólusú DX ³ – L3
1	4 045 13	Egypólusú DX ³ – N
Vezetékezhető foglat pólusonként 1,5 modul széles DX ³ kismegszakítókhoz		
1	4 045 15	Négypólusú DX ³
1	4 045 16	Hárompólusú DX ³
1	4 045 17	Egypólusú DX ³ – N
1	4 045 18	Egypólusú DX ³ – L1
1	4 045 19	Egypólusú DX ³ – L2
1	4 045 20	Egypólusú DX ³ – L3
Vezetékezhető foglat pólusonként 1 modul széles DX ³ kismegszakítókhoz – I _n ≤ 63 A		
1	4 045 21	Négypólusú DX ³
1	4 045 22	Hárompólusú DX ³
1	4 045 23	Egypólusú DX ³ – N
1	4 045 24	Egypólusú DX ³ – L1
1	4 045 25	Egypólusú DX ³ – L2
1	4 045 26	Egypólusú DX ³ – L3
Univerzális foglat		
1	4 045 27	1 modul széles foglat megáramlítás nélkül

Optimalizált sínzés kialakításához használja **XLPro³ elosztószekrény tervezési segédletünket**

HX³ 400 dugaszolható sorelosztó

vízszintes – 4P

Műszaki jellemzők

Névleges feszültség: 230/400 V~
Névleges frekvencia: 50/60 Hz
Független zárlati áram: 50 kA
Szigetelési feszültség, U_i: 1000 V~
Névleges áram: 250/400 A középponti megáramlítás esetén
Védettség: IP20
Betápláló modul max. vezető-keresztmetszete: 32×4 mm

Beépítés

Hátsó közvetlen megáramlítás

az elosztószekrény hátlapján kialakított alumínium gyűjtősínekről (VX³ 250/400)

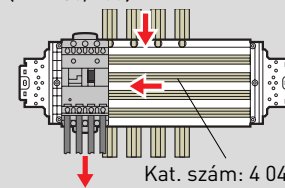

Kat. szám: 4 044 80/83

Csatlakozó nélküli változat

betáplálás az egyik csatlakoztatott készüléken keresztül

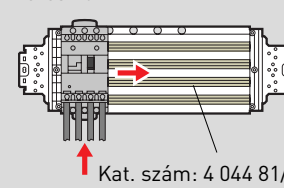

Kat. szám: 4 044 81/84

Oldalsó megáramlítás

kábeltekóban kialakított alumínium gyűjtősínről

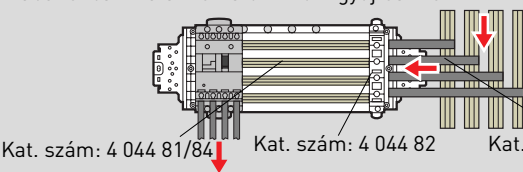

Kat. szám: 4 044 81/84

Kat. szám: 4 044 82

Kat. szám: 4 044 87

Geometriai méretek

Kat. szám: 4 044 80/81/83/84

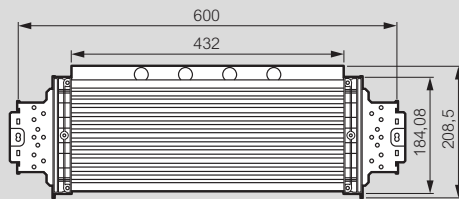

Kat. szám: 4 044 82/85

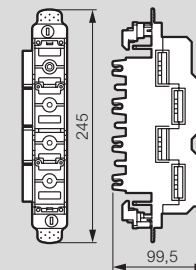

Kat. szám	A	B
4 044 80/81	515	208,5
4 044 83/84	600	202

Kat. szám: 4 045 00/01/02/03

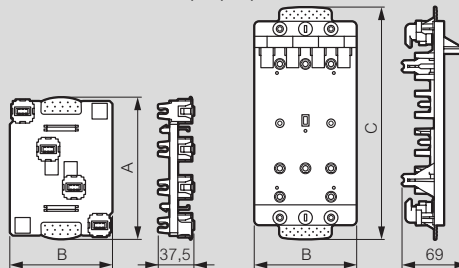

Kat. szám	A	B	C
4 045 00	150	108	245
4 045 01	150	108	245
4 045 02	150	139,5	266,5
4 045 03	150	139,5	266,5

Foglatok DX³ kismegszakítókhoz

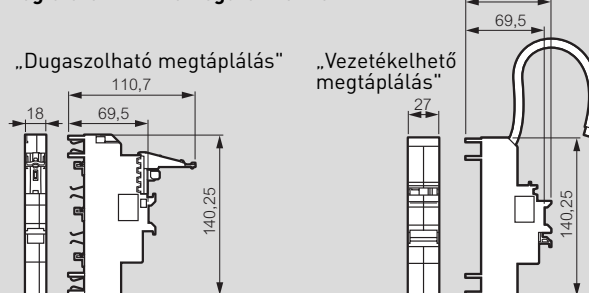

VX³ optimalizált elosztási rendszer

függőleges gyűjtősín kialakítása XL³ 400 elosztószekrényben

VX³ optimalizált elosztási rendszer

függ. gyűjtősín kialakítása XL³ 800 elosztószekrényben

Beépítés

Alumínium C gyűjtősínek kialakítása az elosztószekrény hátlapján

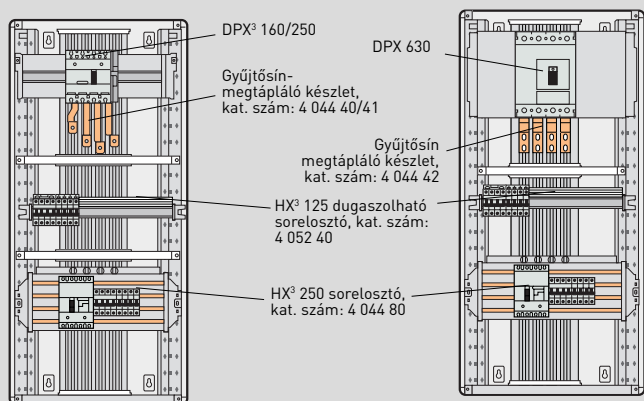

Alumínium C gyűjtősínek kialakítása kábeltek hátlapján, megtápláló védelmi készülék a kábeltekben

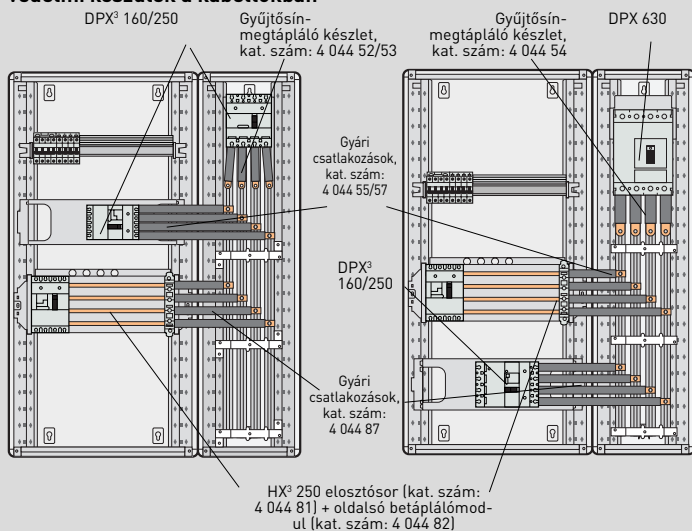

HX³ 250/400 sorelosztók oldalsó megtáplálásához, oldalsó megtápláló modul szükséges (kat. szám: 4 044 82)

Alumínium C gyűjtősínek kialakítása kábeltek hátlapján, megtápláló védelmi készülék az elosztószekrényben

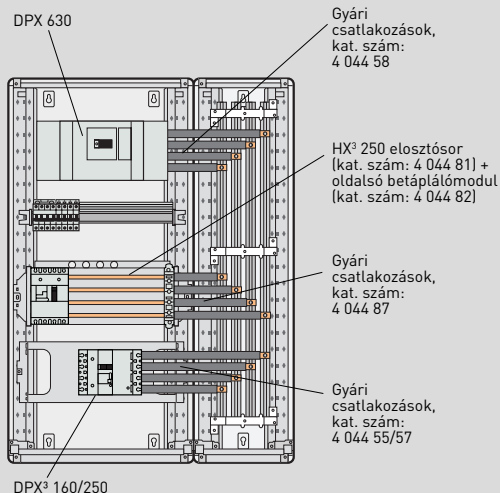

Gyári csatlakozók műszaki jellemzői:

- Névleges termikus határáram, I_{cw} : 15 kA
- Névleges szigetelési feszültség, U_i : 690 V
- Névleges lökófeszültség-állóság, U_{imp} : 8 kV

Beépítés

Alumínium C gyűjtősínek kialakítása az elosztószekrény hátlapján

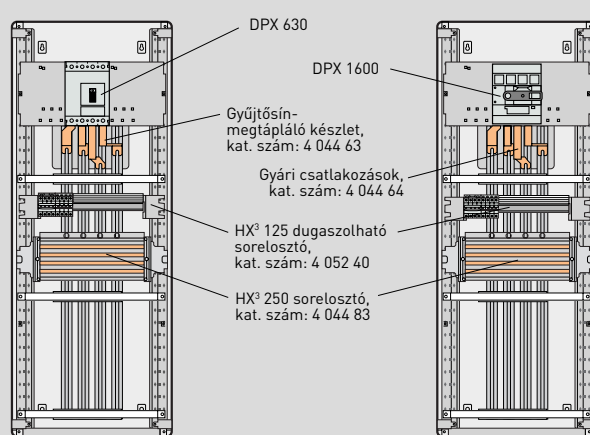

Alumínium C gyűjtősínek kialakítása kábeltek hátlapján, megtápláló védelmi készülék a kábeltekben

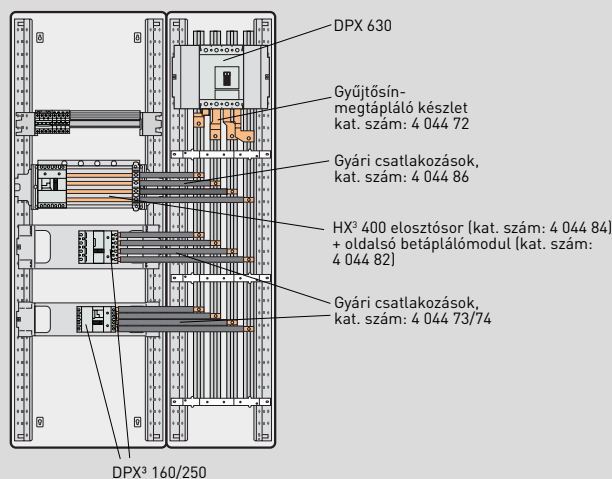

Alumínium C gyűjtősínek kialakítása kábeltek hátlapján, megtápláló védelmi készülék az elosztószekrényben

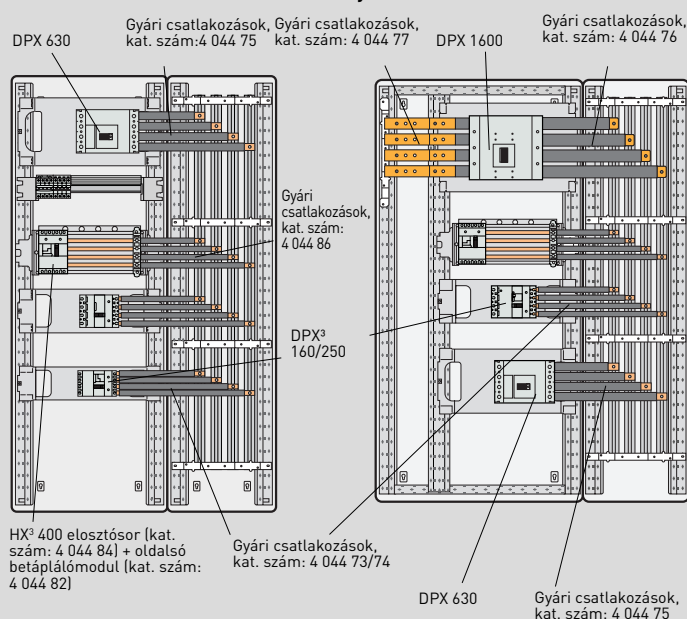

Gyári csatlakozók műszaki jellemzői:

- Névleges termikus határáram, I_{cw} : 50 kA
- Névleges szigetelési feszültség, U_i : 690 (500) V
- Névleges lökófeszültség-állóság, U_{imp} : 8 kV

HX³/VX³ optimalizált elosztási rendszer

gyűjtősínek kialakítása XL³ 4000 elosztószekrényben

Beépítés

VX³ 800 készlet segítségével hátlapra rögzített alumínium C gyűjtősínezés kialakítása

XL³ 4000 elosztószekrény: 475 mm mélység

Főgyűjtősín megtáplálása a főkiszuléktról (DPX 630/1600), 800 A-ig

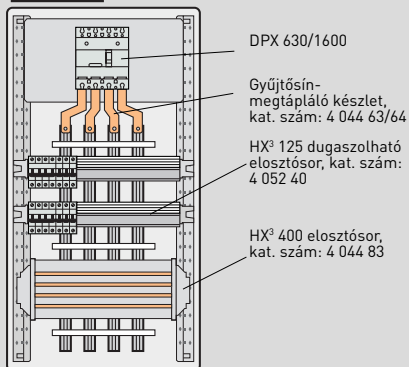

XL³ 4000 elosztószekrény: 725 mm mélység

Alumínium gyűjtősín megtáplálása 1 vagy 2 lapos tömör vízszintes rézsínnel pólusonként 1600 A-ig (gyűjtősínek középpont távolsága: 75 mm)

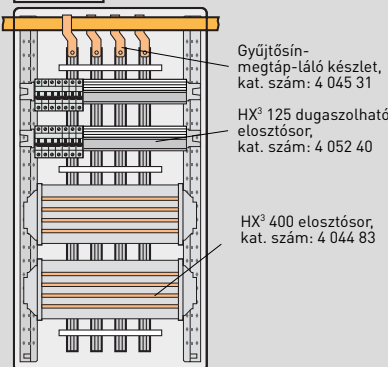

XL³ 4000 elosztószekrény: 725 mm mélység

Alumínium gyűjtősín megtáplálása vízszintes C alumínium sínnel 1600 A-ig (gyűjtősínek középpont távolsága: 125 mm)

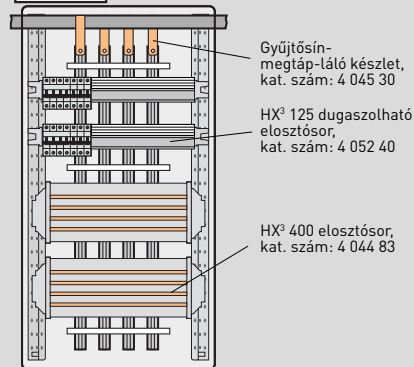

VX³ 630 és 1600 A készülékek segítségével elosztószekrény oldallapjára rögzített alumínium C gyűjtősínezés kialakítása a készüléktartó-borda mögött, gyűjtősínek középpont távolsága : 75 mm

XL³ 4000 elosztószekrény: 725/975 mm mélység

Alumínium gyűjtősín megtáplálása 1 vagy 2 lapos tömör vízszintes rézsínnel pólusonként 1600 A-ig (gyűjtősínek középpont távolsága : 75 mm)

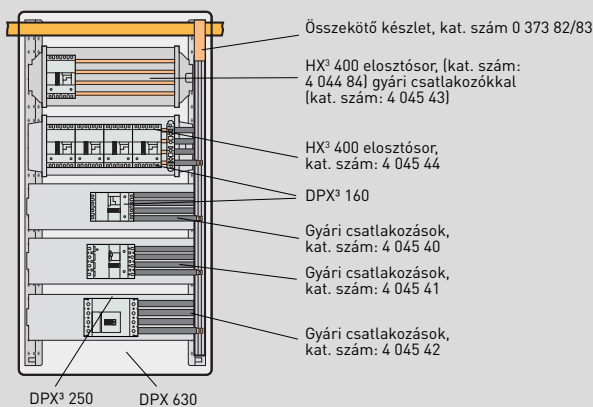

XL³ 4000 elosztószekrény: 725/975 mm mélység

Alumínium gyűjtősín megtáplálása 1-3 lapos tömör vízszintes rézsínnel pólusonként 4000 A-ig (gyűjtősínek középpont távolsága : 75 mm)

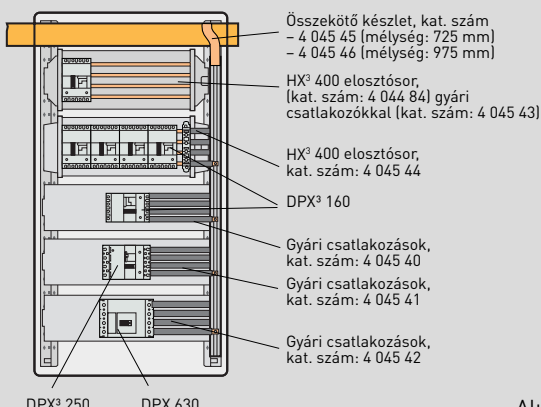

VX³ 630 és 1600 A készülékek segítségével külső kábeltek oldallapjára rögzített alumínium C gyűjtősínezés kialakítása, gyűjtősínek középpont távolsága: 75 mm

XL³ 4000 elosztószekrény: 475 mm mélység (részleges szerelőkerethez)

Alumínium gyűjtősín megtáplálása 1 vagy 2 lapos tömör vízszintes rézsínnel pólusonként 1600 A-ig (gyűjtősínek középpont távolsága : 75 mm)

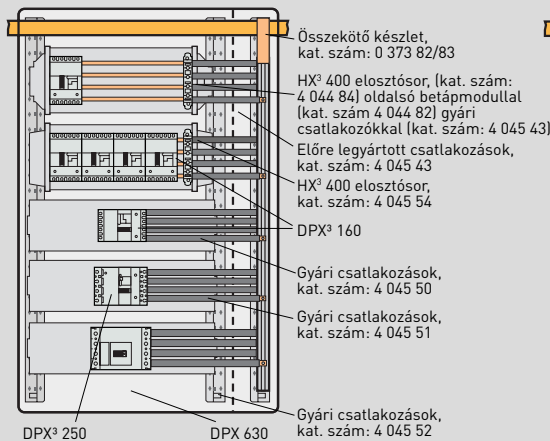

725 vagy 975 mm mély XL³ 4000 elosztószekrényhez

Alumínium gyűjtősín megtáplálása 1 vagy 2 lapos tömör vízszintes rézsínnel pólusonként 1600 A-ig (gyűjtősínek középpont távolsága : 75 mm)

Összekötő készlet, Kat. szám: 4 045 45 (mélység: 725 mm) / 4 045 46 (mélység: 975 mm)

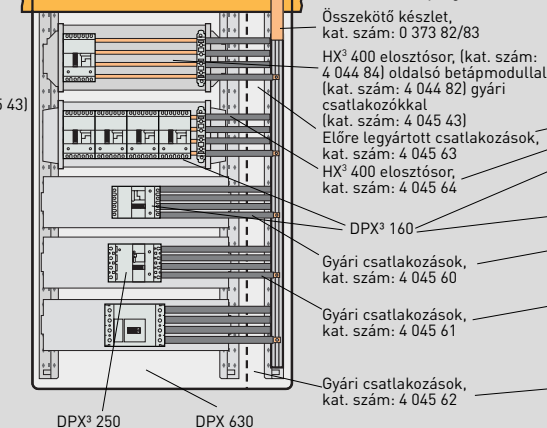

Alumínium gyűjtősín megtáplálása 1-3 lapos tömör vízszintes rézsínnel pólusonként, 4000 A-ig (gyűjtősínek középpont távolsága: 125 mm, részleges szerelőkerethez)

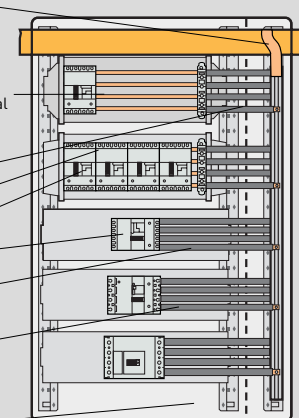

Gyári csatlakozók műszaki jellemzői:

Névleges termikus határáram, I_{cn} : 70 kA, névleges szigetelési feszültség, U_i : 500 V, névleges lökőfeszültség-állóság, U_{imp} : 8 kV



SEGÉDANYAGOK ÉS IPARI ALKALMAZÁSOK

Működtető és jelzőkészülékek



370. oldal
Komplett készülékek

Sorkapcsok



374. oldal
Viking 3 csavaros sorkapcsok

Kábelezési kiegészítők, jelölők



386. oldal
CAB 3 sorozatkapocs és vezetékjelölő rendszer



392. oldal
Halogénmentes tömszelencék

Ipari csatlakozó-rendszerek



395. oldal
P17 Tempra Pro ipari csatlakozódugók és aljzatok



411. oldal
Hypra ipari csatlakozódugók és aljzatok

Transzformátorok és tápegységek



420. oldal
Egyfázisú vezérlő, biztonsági és leválasztó kistranszformátorok



425. oldal
Kapcsolóüzemű tápegységek

ÚJDONSÁGOK



P17 Tempra Pro
Megújult ipari csatlakozóaljzatok 63-125 A-ig
(395. oldal)



371. oldal
Összeszerelhető
egységek



372. oldal
Kiegészítők



380. oldal
Viking 3 rugós
sorkapcsok



382. oldal
Viking 3
kiegészítők



384. oldal
Viking 3 nagy vezeték-
keresztmetszethez



388. oldal
Starfix érvégűvelék
és szerszámok



391. oldal
Colring
vezetékjelölők



393. oldal
Duplix
kábeljelölő
rendszer



393. oldal
Cabstop membrános
kábelbevezető lapok
IP55



393. oldal
Transcab perforált
vezetékcsatornák



405. oldal
P17 Tempra ipari
csatlakozótáblák



409. oldal
P17 Tempra
hordozható ipari
csatlakozószekrények



415. oldal
Hypra ipari
csatlakozószekrények

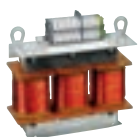

423. oldal
Nagy teljesítményű
biztonsági
transzformátorok



423. oldal
Orvostechnikai (IT)
transzformátorok



427. oldal
Egyenirányított
tápegységek



428. oldal
Egyenirányított
tápegységek szűrővel



**Kapcsolóüzemű
tápegységek
(425. oldal)**

Oszoz komplett egységek

nyomógombok, kapcsolók, jelzőlámpák és vezérlődobozok



0 237 02



0 237 15



0 237 26



0 237 31



0 242 12



0 242 30

Megfelel az IEC 60947-5-1 szabványnak
Komplett nyomógombok védettsége: IP66

Csom.	Kat. szám	Visszaugrós nyomógombok
		Süllyesztett
1	0 237 01	● Piros – Ny (0 238 01 + 0 229 61)
1	0 237 02	● Zöld – Z (0 238 02 + 0 229 62)
1	0 237 03	● Kék – Z (0 238 03 + 0 229 62)
1	0 237 04	● Sárga – Z (0 238 04 + 0 229 62)
1	0 237 06	● Fekete – Z (0 238 06 + 0 229 62)
1	0 237 08	● Piros „0” jelzéssel – Ny (0 238 08 + 0 229 61)
1	0 237 09	● Zöld „I” jelzéssel – Z (0 238 09 + 0 229 62)

1	0 237 17	Kettős nyomógombok Piros „0” jelzéssel, zöld „I” jelzéssel Süllyesztett/Kiállító – Zöld/Piros – Z + Ny – IP65 (239 82 + 0 229 76)
---	----------	---

		Vészleállító nyomógombok
		Reteszoldás forgatással
1	0 237 20	● Piros – Ø40 (0 238 82 + 0 229 61) – Ny
1	0 237 26	● Piros – Ø40 (0 238 85 + 0 229 76) – Ny + Z Megfelel az EN 418 szabványnak
		Reteszoldás húzással
1	0 237 21	● Piros – Ø40 (0 238 72 + 0 229 61) – Ny
1	0 237 25	● Piros – Ø40 (0 238 74 + 0 229 76) – Ny + Z Megfelel az EN 418-as szabványnak
1	0 237 28	● Piros – Ø54 (0 238 95 + 0 229 61) – Ny Megfelel az EN 418-as szabványnak – Ny
		Reteszoldás kulccsal
1	0 237 22	● Piros – Ø40 (0 238 91 + 0 229 61) – Ny
1	0 237 27	● Piros – Ø40 (0 238 92 + 0 229 76) – Ny + Z Megfelel az EN 418-as szabványnak

		Forgatókaros kapcsolók
		Fekete
		Normál karral
1	0 237 30	 2 fix V állású kapcsoló – Z (0 239 15 + 0 229 62)
1	0 237 31	 3 fix állású kapcsoló – Z (0 239 23 + 0 229 74)
1	0 237 32	 3 állású középre visszaugrós kapcsoló – Z (0 239 28 + 0 229 74)

		Jelzőlámpák
1	0 237 90	○ Fehér – 230 V~ (0 241 60 + 0 229 60 + 0 229 40)
1	0 237 91	● Piros – 230 V~ (0 241 61 + 0 229 60 + 0 229 41)
1	0 237 92	● Zöld – 230 V~ (0 241 62 + 0 229 60 + 0 229 42)
1	0 237 93	● Kék – 230 V~ (0 241 63 + 0 229 60 + 0 229 43)
1	0 237 94	● Sárga – 230 V~ (0 241 64 + 0 229 60 + 0 229 44)

Csom.	Kat. szám	Vezérlődobozok 1 gombbal
1	0 242 17	Szürke tokozat kétállású kulcsos kapcsolóval (a kulcs 0-ban kihúzható), Z érintkezős
1	0 242 12	Sárga tokozat piros vészleállító nyomógombbal reteszoldás forgatással Ø40, Ny érintkezős
1	0 242 15	Sárga tokozat piros vészleállító nyomógombbal reteszoldás kulccsal Ø40, Ny érintkezős Megfelel az EN 418 szabványnak
1	0 242 18	Sárga tokozat piros vészleállító nyomógombbal állapotjelzővel Ø54, Ny érintkezős Megfelel az EN 418 szabványnak

1	0 242 30	Vezérlődoboz 2 gombbal Szürke tokozat 1 zöld nyomógomb „I” jelzéssel + Z érintkezős 1 piros nyomógomb „0” jelzéssel + Ny érintkezős
---	----------	---

1	0 242 36	Vezérlődoboz 3 gombbal Szürke tokozat 1 zöld nyomógomb „I” jelzéssel + Z érintkezős 1 piros nyomógomb „0” jelzéssel + Ny érintkezős 1 zöld nyomógomb „↖” jelzéssel + Z érintkezős
---	----------	--

Csom.	Kat. szám	Egy részes jelzőlámpa
		Kiegészítő nélkül használható Beépített Led fényforrással
10	0 246 00	○ Fehér – 24 V~/=
10	0 246 01	● Piros – 24 V~/=
10	0 246 02	● Zöld – 24 V~/=
10	0 246 03	● Kék – 24 V~/=
10	0 246 04	● Sárga – 24 V~/=
10	0 246 05	○ Fehér – 130 V~
10	0 246 06	● Piros – 130 V~
10	0 246 07	● Zöld – 130 V~
10	0 246 08	● Kék – 130 V~
10	0 246 09	● Sárga – 130 V~
10	0 246 10	○ Fehér – 230 V~
10	0 246 11	● Piros – 230 V~
10	0 246 12	● Zöld – 230 V~
10	0 246 13	● Kék – 230 V~
10	0 246 14	● Sárga – 230 V~

[1] A ponttal jelzett pozícióban a kulcs kivehető

Oszoz különálló fejegységek

világítós és nem világítós



0 238 01



0 238 02



0 239 32



0 239 51



0 238 19



0 238 82



0 238 85



0 239 82

Fejegységek rögzítőgyűrűvel
IP66 kivéve, kat. szám: 0 238 11/12/13 – IP67
Megfelel az IEC 60947-5-1 szabványnak

Csom.		Kat. szám		Visszaugrós nyomógombok	
		Nem világító	Világító		
10	10	0 238 00	0 240 00	Normál	
10	10	0 238 01	0 240 01	○ Fehér	
10	10	0 238 02	0 240 02	● Piros	
10	1	0 238 03	0 240 03	● Zöld	
10	5	0 238 04	0 240 04	● Kék	
1		0 238 06		● Sárga	
1		0 238 08		● Fekete	
1		0 238 09		● Piros „0” jelzéssel	
				● Zöld „1” jelzéssel	
				Extralapos	
				Kivágási méret Ø 30 mm	
5	5	0 238 14	0 240 08	● Piros	
5	5	0 238 15	0 240 09	● Zöld	
				Kettős nyomógombok	
5	5	0 239 80	0 240 70	Sülyesztett / sülyesztett – IP65	
5	5	0 239 82	0 240 73	Sülyesztett / kiálló – IP67	
				Vészleállító nyomógombok	
				Reteszoldás húzással	
10	1	0 238 72	0 240 80	Piros Ø40	
1	1	0 238 74	0 240 82	Piros Ø40 EN 418	
				Reteszoldás forgatással	
10		0 238 80		Piros Ø32	
10		0 238 82	0 240 91	Piros Ø40	
10		0 238 85		Piros Ø40 EN 418	
				Reteszoldás kulccsal	
10		0 238 91		Piros Ø40	
1		0 238 92		Piros Ø40 EN 418	
				Jelzőlámpafejek	
10		0 241 60		○ Fehér	
10		0 241 61		● Piros	
10		0 241 62		● Zöld	
5		0 241 63		● Kék	
5		0 241 64		● Sárga	

Csom.		Kat. szám		Forgatókaros kapcsolók	
		Nem világító	Világító		
10	1	0 239 03	0 240 33	Normál karral	
				2 fix V állású – 45°	
10	1	0 239 07	0 240 37	2 fix állású – 45°	
1		0 239 09		2V állású visszaugrós – 45°	
1	1	0 239 18	0 240 43	2 fix V állású – 90°	
1	1	0 239 23	0 240 53	3 fix állású – 45°	
1		0 239 29		3 fix állású – 90°	
1		0 239 26		3 állású balról visszaugrós – 45°	
1	1	0 239 27	0 240 56	3 állású jobbról visszaugrós – 45°	
5		0 239 28	0 240 59	3 állású középre visszaugrós – 45°	
				Kulcsos⁽¹⁾	
				Fekete	
1		0 239 50		2 fix V állású – 45°	
1		0 239 51		2 fix állású – 45°	
1		0 239 52		2 állású visszaugrós – 45°	
1		0 239 53		2 fix állású – 90°	
1		0 239 54		2 fix V állású – 90°	
1		0 239 55		2 fix állású – 90°	
1		0 239 60		3 fix állású – 45°	
1		0 239 62		3 állású jobbról visszaugrós – 45°	
1		0 239 61		3 állású középre visszaugrós – 45°	
1		0 239 63		3 fix állású – 90° mind a három pozícióban kihúzható a kulcs	
1		0 239 64		3 fix állású – 90°	

(1) A ponttal jelzett helyen a kulcs kivehető

Oszoz különálló egységek: érintkezőelemek működtető- és jelzőkészülékek



IP20
Megfelel az IEC 60947-5-1 szabványnak

Csom. Kat. szám Érintkezőelemek

Csom.	Kat. szám	Érintkezőelemek
		Csavaros
20	0 229 01	Ny
20	0 229 02	Z
10	0 229 03	Z/Ny
5	0 229 56	Z/Ny szabályzóhoz
		Rugós
		Ellenáll a rezgésnek
10	0 230 51	Ny
10	0 230 52	Z

Csom. Kat. szám Rögzítőkeretek

20	0 229 60	1 érintkezőhöz
20	0 229 64	3 érintkezőhöz
10	0 229 68	5 érintkezőhöz

LED blokkok

Csom.	Kat. szám	LED blokkok
		Csavaros
5	0 229 10	○ Fehér – 24 V \sim /=
5	0 229 11	● Piros – 24 V \sim /=
5	0 229 12	● Zöld – 24 V \sim /=
5	0 229 13	● Kék – 24 V \sim /=
5	0 229 14	● Sárga – 24 V \sim /=
5	0 229 40	○ Fehér – 230 V \sim
5	0 229 41	● Piros – 230 V \sim
5	0 229 42	● Zöld – 230 V \sim
5	0 229 43	● Kék – 230 V \sim
5	0 229 44	● Sárga – 230 V \sim

Kiegészítő elemek

		Csavaros tesztérintkező
		Csak 24 és 48 V-hoz
1	0 229 50	Teszt érintkező 1 dióda
1	0 229 51	Teszt érintkező 2 dióda
		Csavaros szűrőérintkező
1	0 229 52	Szűrőérintkező 130 V
1	0 229 53	Szűrőérintkező 230 V
		Rugós szűrőérintkező
1	0 230 92	Szűrőérintkező 130 V
1	0 230 93	Szűrőérintkező 230 V
		Csavaros transzformátorérintkező
1	0 229 54	Transzformátor érintkező 230/24 V
1	0 229 55	Transzformátor érintkező 400/24 V

Oszoz különálló egységek: vezérlődobozok és tartozékok – működtető- és jelzőkészülékek



Üres vezérlődobozok felszerelhetők
– világító vagy nem világító nyomófejekkel
– speciális érintkezőelemekkel
IP65, IK07

Csom. Kat. szám Üres vezérlődobozok

		Üres vezérlődobozok
		Férőhelyenként 3 érintkező beépítése lehetséges
1	0 242 00	1 férőhelyes – szürke
1	0 242 01	1 férőhelyes – sárga
1	0 242 02	2 férőhelyes – szürke
1	0 242 03	3 férőhelyes – szürke
1	0 242 04	4 férőhelyes – szürke
1	0 242 05	5 férőhelyes – szürke

Vezérlődobozba szerelhető blokkok

		Érintkezőelemek
		Csavaros kábelrögzítés
10	0 242 41	Ny
10	0 242 42	Z
		LED blokkok
		Csavaros kábelrögzítés
1	0 242 50	○ Fehér – 24 V \sim /=
1	0 242 51	● Piros – 24 V \sim /=
1	0 242 52	● Zöld – 24 V \sim /=
1	0 242 53	● Kék – 24 V \sim /=
1	0 242 54	● Sárga – 24 V \sim /=
1	0 242 70	○ Fehér – 230 V \sim
1	0 242 71	● Piros – 230 V \sim
1	0 242 72	● Zöld – 230 V \sim
1	0 242 73	● Kék – 230 V \sim
1	0 242 74	● Sárga – 230 V \sim

Címketartó keretek

10	0 243 15	Kerek – 9 mm
10	0 243 16	Kerek – 12 mm
10	0 243 18	Négyzet alakú – 9 mm
10	0 243 19	Kerek – kettős kapcsolóhoz – 9 mm

Oszoz működtető és jelzőkészülékek

Rögzítés

Nem világító

Fejegység 1 férőhelyes rögzítőkereten, 1 érintkezőelemmel

Fejegység 3 férőhelyes rögzítőkereten, 1 vagy 2 érintkezőelemmel

Fejegység 3 férőhelyes rögzítőkereten, 3 érintkezőelemmel

Fejegység 5 férőhelyes rögzítőkereten, 4 vagy 5 érintkezőelemmel

Fejegység 3 férőhelyes rögzítőkereten 2 szintes elrendezésben, 4-5-6 érintkezőelemmel

Világító

Jelzőfény 1 férőhelyes rögzítőkereten

LED-es világító fejegység 3 férőhelyes rögzítőkereten 1 vagy 2 érintkezőelemmel

LED-es világító fejegység 3 férőhelyes rögzítőkereten 2 szintes elrendezésben 3 vagy 4 érintkezőelemmel

LED-es világító fejegység 3 férőhelyes rögzítőkereten 1 vagy 2 érintkezőelemmel transzformátoros ellátással

LED-es világító fejegység 5 férőhelyes rögzítőkereten 3 vagy 4 érintkezőelemmel

Világító blokkok

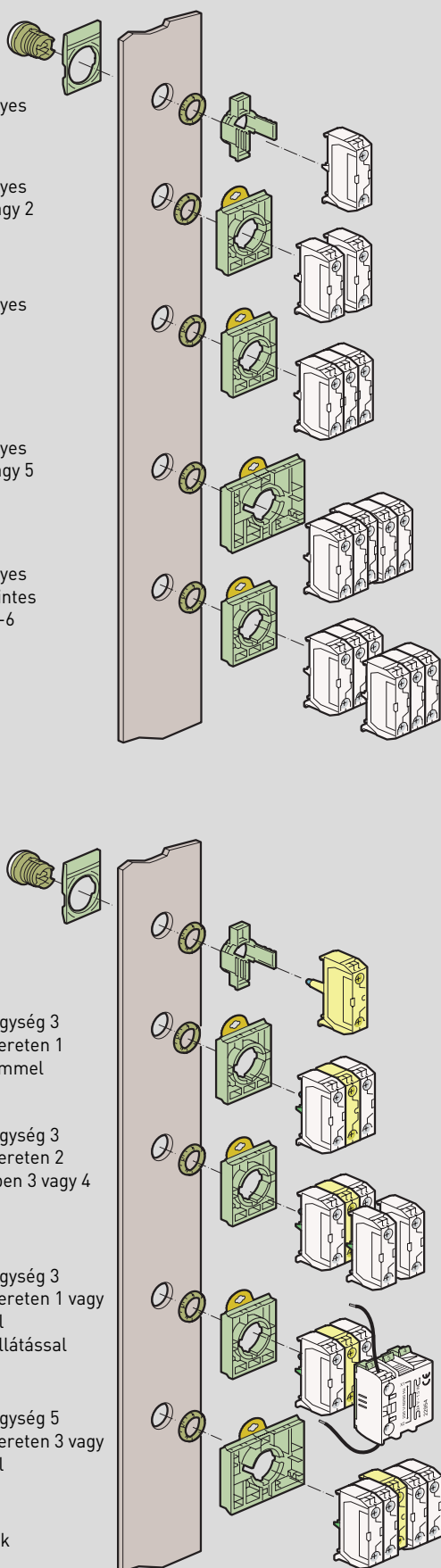

Műszaki adatok

- Tárolási hőmérséklet: -40°C és 70°C között
 - Üzemi hőmérséklet: -25°C és 70°C között
 - Klímaállóság:
 - IEC 60068-2-3 (trópusálló)
 - IEC 60068-2-30
 - Védettség IEC 60529 alapján
 - fejegységek - IP66
 - vezérlődobozok - IP66
 - panel hátsó részei - IP20
 - fejegységek és vezérlődobozok - Nema 4x, 12, és 13
 - Mechanikai védettség IEC 50102 alapján:
 - fejegységek - IK05
 - vezérlődobozok - IK07
 - Áramütés elleni védelem: II. osztályú az IEC 60947-5-1 alapján
 - Érintkezőelemek feliratozása IEC 60947-1 alapján
 - Szorítónyomaték:
 - fejegység - ajánlott 3 Nm
 - érintkezőelem - maximum 1,2 Nm
- Forgalombahozatali engedélyek: cULus, Bureau Veritas

Érintkezőelemek (nem világító fejegységekhez)

- Szigetelési feszültség:
 - IEC/EN 60947 alapján 690 V ~ csavaros, vagy rugós csatlakozókra
 - UL 508 alapján 600 V ~
- Nyitót érintkező megfelel az IEC/EN60945-5-1 szabványnak
- Lökőfeszültség-állóság 6kV
- Névleges működési jellemzők:
 - AC-15 kategória
 - DC-13 kategória
- Üzemi áram

- AC (IEC 60947-5-1 alapján)	- DC (IEC 60947-5-1 alapján)
AC15 - A 600	DC13 - Q 600
$U_e = 120\text{ V}, I_e = 6\text{ A}$	$U_e = 125\text{ V}, I_e = 0,55\text{ A}$
$U_e = 240\text{ V}, I_e = 3\text{ A}$	$U_e = 250\text{ V}, I_e = 0,27\text{ A}$
$U_e = 380\text{ V}, I_e = 1,9\text{ A}$	$U_e = 400\text{ V}, I_e = 0,15\text{ A}$
$U_e = 480\text{ V}, I_e = 1,5\text{ A}$	$U_e = 500\text{ V}, I_e = 0,13\text{ A}$
$U_e = 500\text{ V}, I_e = 1,4\text{ A}$	$U_e = 500\text{ V}, I_e = 0,1\text{ A}$
$U_e = 500\text{ V}, I_e = 1,2\text{ A}$	
- Csatlakoztatható vezeték-keresztmetszet:
 - érvéghüvely nélkül: $2 \times 0,5\text{ mm}^2 - 2 \times 2,5\text{ mm}^2$
 - érvéghüvellyel: $2 \times 0,5\text{ mm}^2 - 2 \times 1,5\text{ mm}^2$

LED fényforrások és LED jelzőlámpák

- Szigetelési feszültség IEC/EN60947-5-1 alapján 300 V
- Lökőfeszültség-állóság IEC/EN60947-5 alapján 4kV
- Működési feszültség:

12 - 24 V ~/=	} $\pm 10\%$
130 V ~	
230 V ~	
- Frekvencia: 50/60 Hz
- Élettartam:
 - piros és sárga: 100 000 óra 25°C -on
 - többi szín: 50 000 óra 25°C -on
- LED blokkok teljesítményfelvétele
 - 24 V: 25 mA $\pm 20\%$
 - 48 V: 15 mA $\pm 10\%$
 - 130 V: 20 mA $\pm 10\%$
 - 230 V: 16 mA $\pm 30\%$

Fejegységek

- Tartósság (millió használat)

- impulzusnyomók	5
- reteszelt nyomók	0,5
- forgatókaros kapcsoló	0,3
- EN418 vészleállító nyomógomb	0,1
- vészleállító nyomógomb	0,15
- Működtetési nyomaték

- impulzusnyomó Z érintkezővel	6,5 N
- impulzusnyomó Ny érintkezővel	4,5 N
- további Z érintkező	4,5 N
- további Ny érintkező	3,0 N
- vészleállító nyomó Z és Ny érintkezővel (reteszoldás húzással)	27 N
- vészleállító nyomó Z és Ny érintkezővel (reteszoldás forgatással)	22 N
- EN 418 vészleállító nyomó Z és Ny érintkezővel (reteszoldás húzással)	37 N
- EN 418 vészleállító nyomó Z és Ny érintkezővel (reteszoldás forgatással)	60 N
- forgatókaros kapcsoló Z érintkezővel	0,04 Nm
- további Z érintkező	0,03 Nm

Viking™ 3 csavaros sorkapcsok és kiegészítők

kiválasztási táblázat

		VILLAMOS RAJZJEL				
	Átmenő	1 emeletes – 1 bemenet / 1 kimenet				
		1 emeletes – 2 bemenet / 2 kimenet				
		2 csatlakozással 2 emeleten				
		3 csatlakozással 3 emeleten				
	Védőföld	1 emeletes – 1 bemenet / 1 kimenet – fémtalppal				
		1 emeletes – 1 bemenet / 1 kimenet – műanyag talppal ⁽¹⁾				
		1 emeletes – 2 bemenet / 2 kimenet – fémtalppal				
	Szakaszolható	1 emeletes	Dugaszolható 5x20 mm-es olvadóbiztosítókhoz leválasztódugasszal 5x20 mm-es olvadóbiztosítókhoz leválasztódugasszal + ellenőrzőfényes keret Nulla vezető leválasztódugasszal Átmenő Leválasztódugasszal Mini leválasztódugasszal Szünetmentes Leválasztódugasszal Mini leválasztódugasszal 5x20 mm-es csavarozható olvadóbiztosítókhoz	 		
			Funkció sorkapocs	1 emeletes	Moduláris Diódás 1N4007	
				2 csatlakozással 2 emeleten	Diódás 1N4007 LED-es	
			Aktoros és iniciátor	3 csatlakozással 3 emeleten	Iniciátor	
					Aktor	
				PNE	Fázis/Nulla/Föld	
	Mérő-leválasztó	1 emeletes	Szakaszolható mérő-leválasztó			

(1) Lehetséges teszt védővezető csatlakozását úgy, hogy közben kettős szigetelésű rendszer alakul ki
 (2) Ellenőrzőfényes keret 12/24/48 V~/~, kat. szám: 0 375 24 vagy 110/250 V~, kat. szám: 0 375 25
 (3) Végbak, kat. szám: 0 375 10

(4) Felső emeleten
 (5) Csak az alsó emeleten
 (6) Alsó és középső emeleteken

	SORKAPCSOK				SZIGETELÉS		EGYENPOTENCIÁLRA HOZÓ KAPCSOLAT					VÉDELEM		MÉRÉS	TARTOZÉKOK
	Névleges keresztmetszet (mm ²)	Osztás-táv. (mm)	Szín	Kat. szám	Szigetelő végzáró	Elválasztó és szigetelő válaszfal	Fésű 2 db sorkapocshoz felső szer.	Fésű 3 db sorkapocshoz felső szer.	Fésű 10 db sorkapocshoz felső szer.	Fésű 12 db csav. sk.-hoz oldalsó szer.	Sín 12 db csav. sk.-hoz felső szer.	Egypólusú védőfedél	Vágható védőfedél	Mérő csatl.atjz.	
	2,5	5	● 0 371 60	0 375 50 ⁽³⁾	0 375 60	0 375 02			0 375 01			0 375 65	0 375 68	0 375 27	<p>Végbak (382. oldal)</p>
● 0 371 00															
● 0 371 20															
● 0 371 30															
	4	6	● 0 371 61	0 375 50 ⁽³⁾	0 375 60	0 375 05			0 375 04			0 375 65	0 375 68	0 375 27	<p>Jelölőcímke-tartó (382. oldal)</p>
● 0 371 01															
● 0 371 21															
● 0 371 31															
● 0 371 77															
	6	8	● 0 371 62	0 375 50 ⁽³⁾	0 375 60	0 375 08	0 375 07					0 375 66	0 375 68	0 375 27	
● 0 371 02															
● 0 371 78															
	10	10	● 0 371 63	0 375 50 ⁽³⁾	0 375 60					0 375 40	0 375 66	0 375 68	0 375 75		
● 0 371 03															
	16	12	● 0 371 64	0 375 51	0 375 61					0 375 42	0 375 67	0 375 69	0 375 76		<p>Leválasztó dugasz, mini leválasztó-dugasz (383. oldal)</p>
● 0 371 04															
	35	15	● 0 371 65	0 375 51	0 375 61					0 375 44	0 375 67	0 375 69	0 375 76		
● 0 371 05															
	70	22	● 0 371 66	beépített											
	4	6	● 0 371 69	0 375 52	0 375 62	0 375 05			0 375 04					0 375 27	
● 0 371 09															
	2,5	5	● 0 371 67	0 375 53	0 375 63	0 375 02			0 375 01					0 375 27 ⁽⁴⁾	
● 0 371 07															
	4	6	● 0 371 68	0 375 53	0 375 63	0 375 05			0 375 04					0 375 27 ⁽⁴⁾	<p>Emelőkaros szakaszolható sorkapocs (381. oldal)</p>
● 0 371 08															
	2,5	5	● 0 371 51	0 375 54	0 375 54	0 375 02 ⁽⁴⁾			0 375 01 ⁽⁴⁾	0 375 46 ⁽⁶⁾	0 375 47 ⁽⁶⁾			0 375 27 ⁽⁴⁾	
	2,5	5	● 0 371 70	0 375 50 ⁽³⁾											
	4	6	● 0 371 71												
	6	8	● 0 371 72												
	10	10	● 0 371 73												
	16	12	● 0 371 74												
	35	15	● 0 371 75												
	35	15	● 0 371 76	0 375 51											
	4	6	● 0 371 77												
	6	8	● 0 371 78	0 375 50	0 375 60	0 375 05			0 375 04			0 375 65	0 375 68		
	4	6	● 0 371 79	0 375 50	0 375 60	0 375 08	0 375 07					0 375 66	0 375 68		<p>Ellenőrzőfényes keret (383. oldal)</p>
	2,5	6	● 0 371 80	0 375 55	0 375 62	0 375 05			0 375 04					0 375 27	
			● 0 371 81												
			● 0 371 82												
			● 0 371 83												
			● 0 371 84												
			● 0 371 85												
			● 0 371 86												
			● 0 371 87												
	● 0 371 81 + 0 375 24/25 ⁽²⁾														
	10	12	● 0 371 87	0 375 55	0 375 62	0 375 05			0 375 04					0 375 27	
			● 0 371 88												
	2,5	5	● 0 371 53	0 375 55		0 375 02			0 375 01					0 375 27	
			● 0 371 54												
	4	6	● 0 371 55	0 375 53	0 375 63	0 375 05			0 375 04					0 375 27 ⁽⁴⁾	
			● 0 371 56												
	2,5	5	● 0 371 51	0 375 54	0 375 54	0 375 02 ⁽⁴⁾			0 375 01 ⁽⁴⁾	0 375 46 ⁽⁶⁾	0 375 47 ⁽⁶⁾			0 375 27 ⁽⁴⁾	
			● 0 371 52												
	4	8	● 0 371 92	0 375 57										0 375 77	



CAB 3 vezeték és sorkapocs jelölő rendszer (386. oldal)

Viking™ 3 rugós sorkapcsok és kiegészítők

kiválasztási táblázat

		VILLAMOS RAJZJEL		
	Átmenő	1 emeletes – 2 vezetékes – 1 bemenet / 1 kimenet		
		1 emeletes – 3 vezetékes – 1 bemenet / 2 kimenet		
		1 emeletes – 4 vezetékes – 2 bemenet / 2 kimenet		
		2 emeletes – 4 vezetékes – 2 csatlakozós		
	Védőföld	1 emeletes – 2 vezetékes – 1 bemenet / 1 kimenet fémtalppal		
		1 emeletes – 3 vezetékes – 1 bemenet / 2 kimenet fémtalppal		
		1 emeletes – 4 vezetékes – 2 bemenet / 2 kimenet fémtalppal		
	Szakaszolható	1 emeletes 2 vezetékes	Dugaszolható 5×20 mm-es olvadóbiztosítókhoz leválasztódugasszal 5×20 mm-es olvadóbiztosítókhoz leválasztódugasszal + ellenőrzőfényes keret Nullavezetős leválasztódugasszal	
			Átmenő Leválasztódugasszal Mini leválasztódugasszal	
			Szünetmentes Leválasztódugasszal Mini leválasztódugasszal	
	Funkció sorkapocs	1 emeletes 4 vezetékes 2 be / 2 kimenet	Diódás 1N4007	
		2 emeletes 4 vezetékes 2 csatlakozós	Diódás 1N4007	
			LED-es	

(1) Ellenőrzőfényes keret 12/24/48 V-/, kat. szám: 0 375 24 vagy 110/250 V-, kat. szám: 0 375 25

(2) Csak az alsó emeleten lehet összekötni

(3) Csak a felső emeleten lehet összekötni

	SORKAPCSOK				SZIGETELÉS		EGYENPOTENCIÁLRA HOZÓ KAPCSOLAT			MÉRÉS
	Névleges keresztmetszet (mm ²)	Osztástávolság (mm)	Szín	Kat. szám	Szigetelő végzáró	Elválasztó és szigetelő válaszfal	Fésű 2 db-hoz	Fésű 3 db-hoz	Fésű 10 db-hoz	Mérő csatl.aljz.
4	5	●	0 372 60	0 375 86	0 375 95	0 375 02	0 375 01	0 375 27		
		●	0 372 00							
		●	0 372 20							
4	6	●	0 372 61	beépített	0 375 95	0 375 05	0 375 04	0 375 27		
		●	0 372 01							
		●	0 372 21							
6	8	●	0 372 62	beépített		0 375 08	0 375 07	0 375 27		
		●	0 372 02							
10	10	●	0 372 63	beépített		0 375 82				
		●	0 372 03							
16	12	●	0 372 64	beépített		0 375 85				
		●	0 372 04							
4	5	●	0 372 40	0 375 87	0 375 95	0 375 02	0 375 01	0 375 27		
		●	0 372 41							
		●	0 372 42							
4	6	●	0 372 43	beépített	0 375 95	0 375 05	0 375 04	0 375 27		
		●	0 372 44							
4	5	●	0 372 46	0 375 88	0 375 95	0 375 02	0 375 01	0 375 27		
		●	0 372 47							
4	6	●	0 372 69	beépített		0 375 05	0 375 04	0 375 27		
		●	0 372 09							
4	5	●	0 372 67	0 375 89	0 375 96	0 375 02	0 375 01	0 375 27 ⁽³⁾		
		●	0 372 07							
4	6	●	0 372 68	beépített	0 375 96	0 375 05	0 375 04	0 375 27 ⁽³⁾		
		●	0 372 08							
4	5		0 372 70	beépített						
4	6		0 372 71							
6	8		0 372 72							
10	10		0 372 73							
16	12	●	0 372 74							
4	5		0 372 10	0 375 87						
4	6		0 372 11	beépített						
4	5		0 372 12	0 375 88						
4	6		0 372 79	beépített						
2,5	6	●	0 372 80	0 375 90		0 375 05	0 375 04	0 375 27		
		●	0 372 81	0 375 90		0 375 05	0 375 04			
		●	0 372 81 + 0 375 24/25 ⁽²⁾							
		●	0 372 82							
		●	0 372 83	0 375 90	0 375 05	0 375 04	0 375 27			
		●	0 372 84	0 375 90	0 375 05	0 375 04	0 375 27			
		●	0 372 85	0 375 90	0 375 05	0 375 04	0 375 27			
●	0 372 86	0 375 90	0 375 05	0 375 04	0 375 27					
4	5	●	0 372 54	0 375 88	0 375 95	0 375 02	0 375 01			
			0 372 55	0 375 89	0 375 96	0 375 02	0 375 01			
			0 372 56	0 375 89	0 375 96	0 375 02 ⁽²⁾	0 375 01 ⁽²⁾			

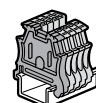
TARTOZÉKOK

Végbak (382. oldal)



Jelölécímke-tartó (382. oldal)



Leválasztó dugasz, mini leválasztó-dugasz (383. oldal)

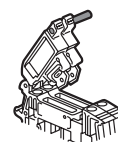

Emelőkar szakaszolható sorkapocs (381. oldal)

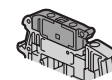

Ellenőrzőfényes keret (383. oldal)



Kapocskengyel (383. oldal)



CAB 3 vezeték és sorkapocs jelölő rendszer (386. oldal)

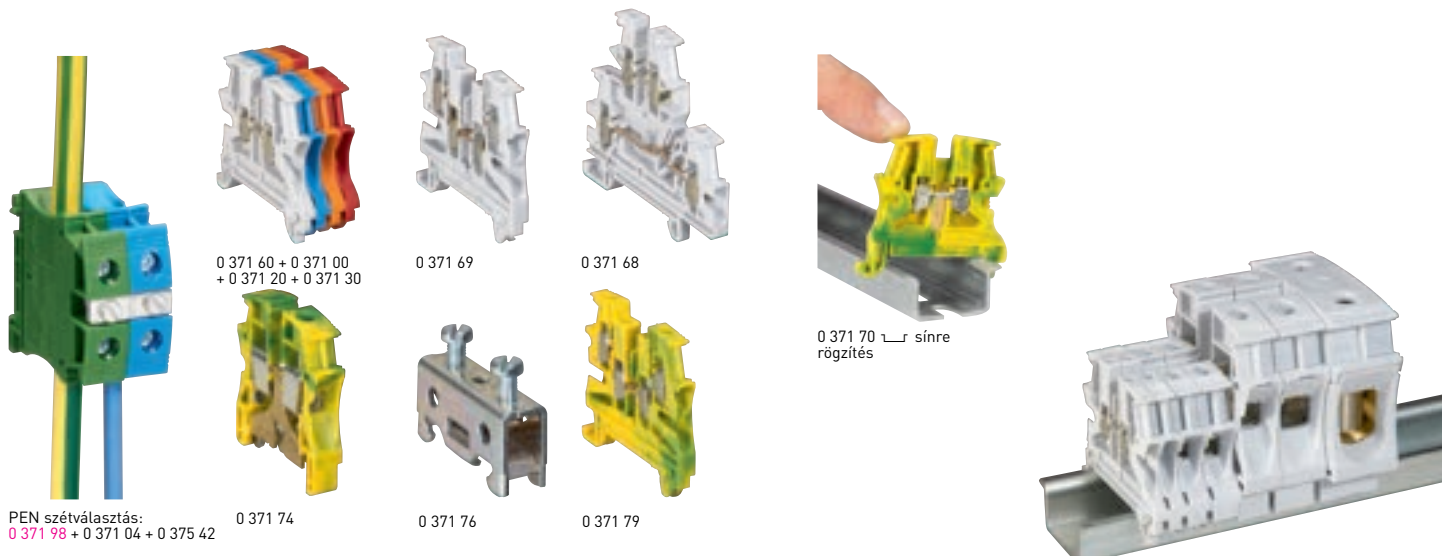

PEN szétválasztás:
0 371 98 + 0 371 04 + 0 375 42

0 371 60 + 0 371 00
+ 0 371 20 + 0 371 30

0 371 69

0 371 68

0 371 70 sínre
rögzítés

0 371 74

0 371 76

0 371 79

0 371 60 + 0 371 61 + 0 371 62 + 0 371 63 +
0 371 64 + 0 371 65 + 0 371 66

Műszaki jellemzők az e-katalógusban

Két tömör vagy hajlékony vezeték között elektromos kapcsolat létrehozását teszi lehetővé
Lehetőség van potenciáelosztásra fix átkötéssinnel vagy behelyezhető átkötőfésűvel 8 mm osztástávolságig
Rögzíthető 15 mm mélységű, EN 60715 szabvány szerinti 7,5 és 15 mm mélységű sínre rögzítés
Működési hőmérséklet: -30 °C-tól +55 °C-ig, az anyag maximális hőmérséklete: +85 °C
Működési feszültség megfelel az EN 60079-7 szabványnak:

1 emeletes sorkapcsok: 500 V, 2 bemenetű és 2 kimenetű sorkapcsok: 250 V, 2 és 3 emeletes sorkapcsok: 250 V

Csom.	Kat. szám	Átmenő sorkapcsok				
Szürke sorkapcsok a fázis, kék a nulla, narancs a szünetmentes és piros a speciális áramkörökhöz						
1 vezetős - 1 bemenet / 1 kimenet						
		Szín	Névl. keresztmetszet (mm ²)	Rögzíthető vezeték-keresztmetszet Tömör vezeték (mm ²)	Hajlékony vezeték (mm ²)	Osztástáv. (mm)
60	0 371 60	Szürke	2,5	0,25-4	0,25-2,5	5
60	0 371 00	Kék				
60	0 371 20	Narancs				
60	0 371 30	Piros				
50	0 371 61	Szürke	4	0,25-6	0,25-4	6
50	0 371 01	Kék				
50	0 371 21	Narancs				
50	0 371 31	Piros				
40	0 371 62	Szürke	6	0,5-10	0,25-6	8
40	0 371 02	Kék				
30	0 371 63	Szürke	10	1,5-16	2,5-10	10
30	0 371 03	Kék				
20	0 371 64	Szürke	16	1,5-25	4-16	12
20	0 371 04	Kék				
20	0 371 98	Zöld				
20	0 371 65	Szürke	35	2,5-50	4-35	15
20	0 371 05	Kék				
20	0 371 99	Zöld				
10	0 371 66 ⁽¹⁾	Szürke	70	25-95	16-70	22
1 vezetős - 2 bemenet / 2 kimenet						
25	0 371 69	Szürke	4	0,25-6	0,25-4	6
25	0 371 09	Kék				
2 vezetős 2 emeletes						
60	0 371 67	Szürke	2,5	0,25-4	0,25-2,5	5
60	0 371 07	Kék				
60	0 371 68	Szürke	4	0,25-6	0,25-4	6
60	0 371 08	Kék				
3 vezetős 3 emeletes						
50	0 371 51 ⁽²⁾	Szürke	2,5	0,25-4	0,25-2,5	5

(1) Egybeépített szigetelő végzáróval

(2) Rögzíthető vezeték-keresztmetszet: max. 2,5 mm² egyenpotenciálra hozó átkötőfésűvel

Csom.	Kat. szám	Védőföld sorkapcsok				
1 vezetős - 1 bemenet / 1 kimenet - fémtalppal						
Sínre rögzítés csavarozás nélkül 10 mm osztástávolságig PEN csatlakoztatás 10 mm ² -től						
		Szín	Névl. keresztmetszet (mm ²)	Rögzíthető vezeték-keresztmetszet Tömör vezeték (mm ²)	Hajlékony vezeték (mm ²)	Osztástáv. (mm)
60	0 371 70	Zöld/sárga	2,5	0,25-4	0,25-2,5	5
50	0 371 71	Zöld/sárga	4	0,25-6	0,25-4	6
40	0 371 72	Zöld/sárga	6	0,5-10	0,25-6	8
30	0 371 73	Zöld/sárga	10	1,5-16	2,5-10	10
10	0 371 74	Zöld/sárga	16	1,5-25	4-16	12
10	0 371 75	Zöld/sárga	35	2,5-50	4-35	15
1 vezetős - külső szigetelés nélküli - fémtalppal						
10	0 371 76	-	35	2,5-50	4-35	15
1 vezetős - 2 bemenet / 2 kimenet - fémtalppal						
Sínre rögzítés csavarozás nélkül						
50	0 371 79	Zöld/sárga	4	0,25-6	0,25-4	6
1 vezetős - 1 bemenet / 1 kimenet - műanyag talppal						
Abban az esetben használható, ha a sánt nem alkalmazzák egyenpotenciálú csatlakozóként						
Lehetővé teszi védővezető csatlakozását úgy, hogy közben kettős szigetelésű rendszer alakul ki						
50	0 371 77	Zöld	4	0,25-6	0,25-4	6
40	0 371 78	Zöld	6	0,5-10	0,25-6	8
PNE - Fázis / Föld / Nulla sorkapocs						
3 vezetős 3 emeletes - fémtalppal						
Zöld/sárga jelölés az alsó szinten						
Sínre rögzítés csavarozás nélkül						
		Szín	Névl. keresztmetszet (mm ²)	Rögzíthető vezeték-keresztmetszet Tömör vezeték (mm ²)	Hajlékony vezeték (mm ²)	Osztástáv. (mm)
50	0 371 52 ⁽²⁾	Szürke	2,5	0,25-4	0,25-2,5	5

Viking™ 3 csavaros sorkapcsok

részvezetékek fogadására

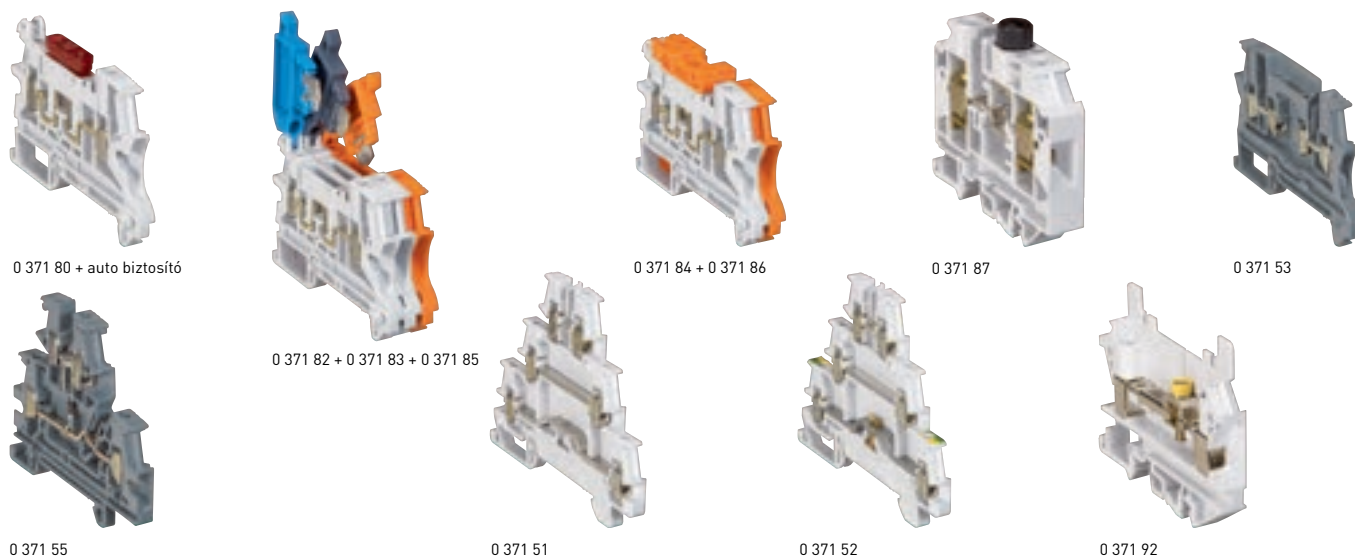

0 371 80 + auto biztosító

0 371 84 + 0 371 86

0 371 87

0 371 53

0 371 82 + 0 371 83 + 0 371 85

0 371 55

0 371 51

0 371 52

0 371 92

Műszaki jellemzők az e-katalógusban

2 tömör vagy hajlékony vezeték között elektromos kapcsolat létrehozását teszi lehetővé
Lehetőség van potenciáelosztásra fix átkötősinnel vagy behelyezhető átkötőfésűvel 8 mm osztástávolságig
Rögzíthető 15 mm mélységű, EN 60715 szabvány szerinti 7,5 és 15 mm mélységű sínekre

Csom.	Kat. szám	Szakaszolható sorkapcsok – 1 vezetős										
		Szakaszolás leválasztódugasszal vagy mini leválasztódugasszal										
		Dugaszolható sorkapcsok Lehetővé teszi a közvetlen szakaszolást képes biztosítókkal, leválasztódugasszal, vagy mini leválasztódugasszal Kat. szám: 0 375 15/16/17/18										
20	0 371 80	<table border="1"> <thead> <tr> <th>Szín</th> <th>Névl. keresztmetszet (mm²)</th> <th>Rögzíthető vezeték-keresztmetszet Tömör vezeték (mm²)</th> <th>Hajlékony vezeték (mm²)</th> <th>Osztástáv. (mm)</th> </tr> </thead> <tbody> <tr> <td>Szürke</td> <td>2,5</td> <td>0,25–2,5</td> <td>0,25–2,5</td> <td>6</td> </tr> </tbody> </table>	Szín	Névl. keresztmetszet (mm ²)	Rögzíthető vezeték-keresztmetszet Tömör vezeték (mm ²)	Hajlékony vezeték (mm ²)	Osztástáv. (mm)	Szürke	2,5	0,25–2,5	0,25–2,5	6
Szín	Névl. keresztmetszet (mm ²)	Rögzíthető vezeték-keresztmetszet Tömör vezeték (mm ²)	Hajlékony vezeték (mm ²)	Osztástáv. (mm)								
Szürke	2,5	0,25–2,5	0,25–2,5	6								
20	0 371 81	Olvadóbiztosítós sorkapocs 5x20 leválasztódugasszal Szürke 2,5 0,25–2,5 0,25–2,5 6										
20	0 371 82	Nullavezetős kék leválasztódugasszal Szürke/kék 2,5 0,25–2,5 0,25–2,5 6										
20	0 371 83	Fázis sorkapocs leválasztó dugasszal Szürke 2,5 0,25–2,5 0,25–2,5 6										
20	0 371 84	Fázis sorkapocs mini leválasztódugasszal Szürke 2,5 0,25–2,5 0,25–2,5 6										
20	0 371 85	Szünetmentes sorkapocs leválasztódugasszal Főkapcsolóval nem megszakított áramkörökhöz Narancs 2,5 0,25–2,5 0,25–2,5 6										
20	0 371 86	Szünetmentes sorkapocs mini leválasztódugasszal Főkapcsolóval nem megszakított áramkörökhöz Narancs 2,5 0,25–2,5 0,25–2,5 6										
20	0 371 87	Csavaros olvadóbiztosító 5x20 Szürke 10 0,25–16 0,25–10 12										

Csom.	Kat. szám	Funkció sorkapcsok										
		1 vezetős – moduláris Komponensek rögzítése csavarral										
20	0 371 53	<table border="1"> <thead> <tr> <th>Szín</th> <th>Névl. keresztmetszet (mm²)</th> <th>Rögzíthető vezeték-keresztmetszet Tömör vezeték (mm²)</th> <th>Hajlékony vezeték (mm²)</th> <th>Osztástáv. (mm)</th> </tr> </thead> <tbody> <tr> <td>Szürke</td> <td>2,5</td> <td>0,25–4</td> <td>0,25–2,5</td> <td>5</td> </tr> </tbody> </table>	Szín	Névl. keresztmetszet (mm ²)	Rögzíthető vezeték-keresztmetszet Tömör vezeték (mm ²)	Hajlékony vezeték (mm ²)	Osztástáv. (mm)	Szürke	2,5	0,25–4	0,25–2,5	5
Szín	Névl. keresztmetszet (mm ²)	Rögzíthető vezeték-keresztmetszet Tömör vezeték (mm ²)	Hajlékony vezeték (mm ²)	Osztástáv. (mm)								
Szürke	2,5	0,25–4	0,25–2,5	5								
20	0 371 54	1 vezetős diódás sorkapocs Szürke 2,5 0,25–4 0,25–2,5 5										
60	0 371 55	2 vezetős 2 emeletes diódás sorkapocs Szürke 4 0,25–6 0,25–4 6										
60	0 371 56	2 vezetős 2 emeletes LED-es sorkapocs 12 /24V A/= Szürke 4 0,25–6 0,25–4 6										
		Iniciátor és aktor sorkapcsok										
		Az iniciátor (kat. szám: 0 371 51) és aktor (kat. szám: 0 371 52) sorkapcsok közös megáramlást átkötőfésűkkel lehet megvalósítani Kat. szám: 0 375 46/47										
50	0 371 51 ^[1]	<table border="1"> <thead> <tr> <th>Szín</th> <th>Névl. keresztmetszet (mm²)</th> <th>Rögzíthető vezeték-keresztmetszet Tömör vezeték (mm²)</th> <th>Hajlékony vezeték (mm²)</th> <th>Osztástáv. (mm)</th> </tr> </thead> <tbody> <tr> <td>Szürke</td> <td>2,5</td> <td>0,25–4</td> <td>0,25–2,5</td> <td>5</td> </tr> </tbody> </table>	Szín	Névl. keresztmetszet (mm ²)	Rögzíthető vezeték-keresztmetszet Tömör vezeték (mm ²)	Hajlékony vezeték (mm ²)	Osztástáv. (mm)	Szürke	2,5	0,25–4	0,25–2,5	5
Szín	Névl. keresztmetszet (mm ²)	Rögzíthető vezeték-keresztmetszet Tömör vezeték (mm ²)	Hajlékony vezeték (mm ²)	Osztástáv. (mm)								
Szürke	2,5	0,25–4	0,25–2,5	5								
50	0 371 52 ^[1]	<table border="1"> <thead> <tr> <th>Szín</th> <th>Névl. keresztmetszet (mm²)</th> <th>Rögzíthető vezeték-keresztmetszet Tömör vezeték (mm²)</th> <th>Hajlékony vezeték (mm²)</th> <th>Osztástáv. (mm)</th> </tr> </thead> <tbody> <tr> <td>Szürke</td> <td>2,5</td> <td>0,25–4</td> <td>0,25–2,5</td> <td>5</td> </tr> </tbody> </table>	Szín	Névl. keresztmetszet (mm ²)	Rögzíthető vezeték-keresztmetszet Tömör vezeték (mm ²)	Hajlékony vezeték (mm ²)	Osztástáv. (mm)	Szürke	2,5	0,25–4	0,25–2,5	5
Szín	Névl. keresztmetszet (mm ²)	Rögzíthető vezeték-keresztmetszet Tömör vezeték (mm ²)	Hajlékony vezeték (mm ²)	Osztástáv. (mm)								
Szürke	2,5	0,25–4	0,25–2,5	5								

Csom.	Kat. szám	Mérő-leválasztó sorkapcsok										
		1 vezetős A kezelő és az eszköz biztonsága érdekében a mérő-leválasztó sorkapocs meggátolja az áramváltóval felszerelt kapcsolások szekunder oldalának nyitott állapotát										
25	0 371 92	<table border="1"> <thead> <tr> <th>Szín</th> <th>Névl. keresztmetszet (mm²)</th> <th>Rögzíthető vezeték-keresztmetszet Tömör vezeték (mm²)</th> <th>Hajlékony vezeték (mm²)</th> <th>Osztástáv. (mm)</th> </tr> </thead> <tbody> <tr> <td>Szürke</td> <td>4</td> <td>0,25–4</td> <td>0,25–4</td> <td>8</td> </tr> </tbody> </table>	Szín	Névl. keresztmetszet (mm ²)	Rögzíthető vezeték-keresztmetszet Tömör vezeték (mm ²)	Hajlékony vezeték (mm ²)	Osztástáv. (mm)	Szürke	4	0,25–4	0,25–4	8
Szín	Névl. keresztmetszet (mm ²)	Rögzíthető vezeték-keresztmetszet Tömör vezeték (mm ²)	Hajlékony vezeték (mm ²)	Osztástáv. (mm)								
Szürke	4	0,25–4	0,25–4	8								

[1] Rögzíthető vezeték-keresztmetszet: max. 2,5 mm² egyenpotenciálra hozó átkötőfésűvel

Viking™ 3 rugós sorkapcsok

részvezetékek fogadására



0 372 60 + 0 372 00 + 0 372 20



0 372 01



0 372 21



0 372 63



0 372 40



Tömör vagy érvég-hüvellyel ellátott hajlékony vezetékek szerszám nélkül csatlakoztathatók 6 mm osztástávolságig

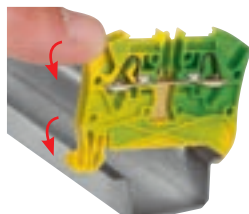

0 372 70
Szerszám nélküli \perp sínre rögzítés

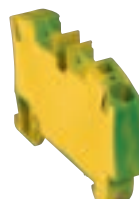

0 372 72

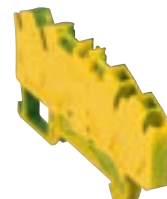

0 372 79

Műszaki jellemzők az e-katalógusban

Csavar nélküli bekötési lehetőség, rozsdamentes acélból készült rugós csatlakozással
Két tömör vagy hajlékony vezeték között elektromos kapcsolat létrehozását teszi lehetővé érvég-hüvellyel vagy anélkül
Szerszám nélküli csatlakoztatás tömör vagy érvég-hüvellyel ellátott rugalmas vezeték esetén 6 mm osztástávolságig
Lehetőség van potenciáelosztásra fix átkötősinnel vagy behelyezhető átkötőfűszével 6 mm osztástávolságig
Rögzíthető 15 mm mélységű, EN 60715 szabvány szerinti 7,5 és 15 mm mélységű \perp sínekre
Működési hőmérséklet: -30 °C-tól +55 °C-ig, az anyag maximális hőmérséklete: +85 °C
Működési feszültség megfelel az EN 60079-7 szabványnak:
1 emeletes sorkapcsok: 500 V, 2 bemenetű és 2 kimenetű sorkapcsok: 500 V, 2 és 3 emeletes sorkapcsok: 250 V

Csom.	Kat. szám	Átmenő sorkapcsok					
		Szürke sorkapcsok a fázis, kék a nulla, narancs a szünetmentes áramkörökhöz					
		1 vezetős 2 vezetékes – 1 bemenet / 1 kimenet					
		Szín	Névl. keresztmetszet (mm ²)	Rögzíthető vezeték-keresztmetszet Tömör vezeték (mm ²)	Hajlékony vezeték (mm ²)	Hajlékony vezeték érvég-hüvellyel (mm ²)	Osztástáv. (mm)
60	0 372 60	Szürke					
60	0 372 00	Kék	4	0,5–6	0,5–4	0,5–2,5	5
60	0 372 20	Narancs					
50	0 372 61 ⁽¹⁾	Szürke					
50	0 372 01 ⁽¹⁾	Kék	4	0,5–6	0,5–4	0,5–4	6
50	0 372 21 ⁽¹⁾	Narancs					
50	0 372 62 ⁽¹⁾	Szürke					
50	0 372 02 ⁽¹⁾	Kék	6	0,5–6	0,5–6	0,5–6	8
40	0 372 63 ⁽¹⁾	Szürke					
40	0 372 03 ⁽¹⁾	Kék	10	0,75–10	0,75–10	0,75–10	10
10	0 372 64 ⁽¹⁾	Szürke					
10	0 372 04 ⁽¹⁾	Kék	16	4–16	4–16	4–16	12
		1 vezetős 3 vezetékes – 1 bemenet / 2 kimenet					
60	0 372 40	Szürke					
60	0 372 41	Kék	4	0,5–6	0,5–4	0,5–2,5	5
60	0 372 42	Narancs					
50	0 372 43 ⁽¹⁾	Szürke					
50	0 372 44 ⁽¹⁾	Kék	4	0,5–6	0,5–4	0,5–4	6
		1 vezetős 4 vezetékes – 2 bemenet / 2 kimenet					
60	0 372 46	Szürke					
60	0 372 47	Kék	4	0,5–6	0,5–4	0,5–2,5	5
50	0 372 69 ⁽¹⁾	Szürke					
50	0 372 09 ⁽¹⁾	Kék	4	0,5–6	0,5–4	0,5–4	6
		2 vezetős – 4 vezetékes – 2 emeletes					
60	0 372 67	Szürke					
60	0 372 07	Kék	4	0,5–6	0,5–4	0,5–2,5	5
50	0 372 68 ⁽¹⁾	Szürke					
50	0 372 08 ⁽¹⁾	Kék	4	0,5–6	0,5–4	0,5–4	6



Csom.	Kat. szám	Védőföld sorkapcsok					
		Fém talpas Sínre rögzítés csavarozás nélkül PEN csatlakoztatás 10 mm ² -től					
		1 vezetős 2 vezetékes – 1 bemenet / 1 kimenet					
		Szín	Névl. keresztmetszet (mm ²)	Rögzíthető vezeték-keresztmetszet Tömör vezeték (mm ²)	Hajlékony vezeték (mm ²)	Hajlékony vezeték érvég-hüvellyel (mm ²)	Osztástáv. (mm)
60	0 372 70	Zöld/sárga	4	0,5–6	0,5–4	0,5–2,5	5
50	0 372 71 ⁽¹⁾	Zöld/sárga	4	0,5–6	0,5–4	0,5–4	6
25	0 372 72 ⁽¹⁾	Zöld/sárga	6	0,5–6	0,5–6	0,5–6	8
20	0 372 73 ⁽¹⁾	Zöld/sárga	10	0,75–10	0,75–10	0,75–10	10
15	0 372 74 ⁽¹⁾	Zöld/sárga	16	4–16	4–16	4–16	12
		1 vezetős 3 vezetékes – 1 bemenet / 2 kimenet					
40	0 372 10	Zöld/sárga	4	0,5–6	0,5–4	0,5–2,5	5
30	0 372 11 ⁽¹⁾	Zöld/sárga	4	0,5–6	0,5–4	0,5–4	6
		1 vezetős 4 vezetékes – 2 bemenet / 2 kimenet					
40	0 372 12	Zöld/sárga	4	0,5–6	0,5–4	0,5–2,5	5
30	0 372 79 ⁽¹⁾	Zöld/sárga	4	0,5–6	0,5–4	0,5–4	6



(1) Egybeépítve szigetelő végzáróval

Viking™ 3 rugós sorkapcsok

rézvezetékek fogadására

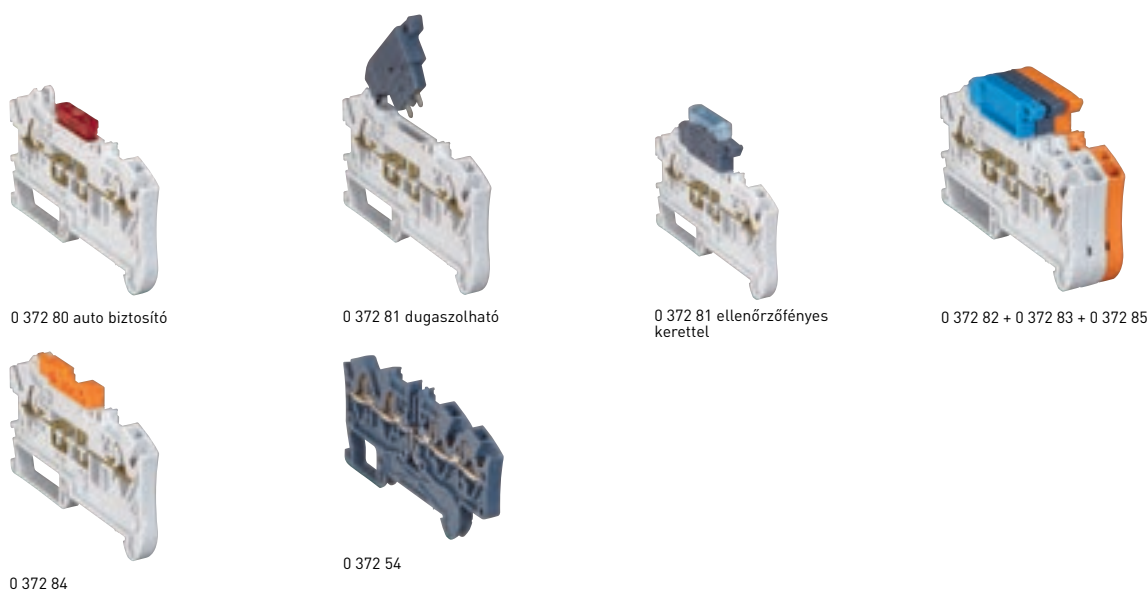

Műszaki jellemzők az e-katalógusban

Csavar nélküli bekötési lehetőség, rozsdamentes acélból készült rugós csatlakozással
Két tömör vagy hajlékony vezeték között elektromos kapcsolat létrehozását teszi lehetővé érvéghüvellyel vagy anélkül
Szerszám nélküli csatlakoztatás tömör vagy érvéghüvellyel ellátott rugalmas vezeték esetén 6 mm osztástávolsággal
Lehetőség van potenciáelosztásra fix átkötősinnel vagy behelyezhető átkötőfűsűvel 6 mm osztástávolsággal
Rögzíthető 15 mm mélységű, EN 60715 szabvány szerinti 7,5 és 15 mm mélységű sínekre

Csom.	Kat. szám	Szakaszolható sorkapocs														
		1 vezetős – 2 vezetékes														
		Lehetővé teszi a közvetlen szakaszolást képes olvadóbiztosítóval, leválasztódugasszal, vagy mini leválasztódugasszal														
		Dugaszolható sorkapcsok														
		Lehetőség van közvetlen szakaszolásra képes lapos olvadóbiztosítóval, vagy mini leválasztódugasszal (kat. szám: 0 375 15/16/17/18)														
		<table border="1"> <thead> <tr> <th>Szín</th> <th>Névl. keresztmetszet (mm²)</th> <th>Rögzíthető vezeték-keresztmetszet</th> <th>Tömör vezeték (mm²)</th> <th>Hajlékony vezeték (mm²)</th> <th>Hajlékony vezeték érvéghüvellyel (mm²)</th> <th>Osztástáv. (mm)</th> </tr> </thead> <tbody> <tr> <td>Szürke</td> <td>2,5</td> <td>0,5–2,5</td> <td>0,5–2,5</td> <td>0,5–2,5</td> <td>0,5–2,5</td> <td>6</td> </tr> </tbody> </table>	Szín	Névl. keresztmetszet (mm ²)	Rögzíthető vezeték-keresztmetszet	Tömör vezeték (mm ²)	Hajlékony vezeték (mm ²)	Hajlékony vezeték érvéghüvellyel (mm ²)	Osztástáv. (mm)	Szürke	2,5	0,5–2,5	0,5–2,5	0,5–2,5	0,5–2,5	6
Szín	Névl. keresztmetszet (mm ²)	Rögzíthető vezeték-keresztmetszet	Tömör vezeték (mm ²)	Hajlékony vezeték (mm ²)	Hajlékony vezeték érvéghüvellyel (mm ²)	Osztástáv. (mm)										
Szürke	2,5	0,5–2,5	0,5–2,5	0,5–2,5	0,5–2,5	6										
20	0 372 80															
		Olvadóbiztosítós 5×20 leválasztódugasszal														
20	0 372 81															
		Nullavezetős kék leválasztódugasszal														
20	0 372 82															
		Fázis sorkapocs leválasztódugasszal														
20	0 372 83															
		Fázis sorkapocs mini leválasztódugasszal														
20	0 372 84															
		Szünetmentes sorkapocs leválasztódugasszal														
20	0 372 85	Főkapcsolóval nem megszakított áramkörökhöz														
		Szünetmentes sorkapocs mini leválasztódugasszal														
20	0 372 86	Főkapcsolóval nem megszakított áramkörökhöz														

Csom.	Kat. szám	Funkció sorkapocs														
		1 vezetős 4 vezetékes – 2 bemenet / 2 kimenet – diódás														
		<table border="1"> <thead> <tr> <th>Szín</th> <th>Névl. keresztmetszet (mm²)</th> <th>Rögzíthető vezeték-keresztmetszet</th> <th>Tömör vezeték (mm²)</th> <th>Hajlékony vezeték (mm²)</th> <th>Hajlékony vezeték érvéghüvellyel (mm²)</th> <th>Osztástáv. (mm)</th> </tr> </thead> <tbody> <tr> <td>Szürke</td> <td>4</td> <td>0,5–6</td> <td>0,5–4</td> <td>0,5–2,5</td> <td>0,5–2,5</td> <td>5</td> </tr> </tbody> </table>	Szín	Névl. keresztmetszet (mm ²)	Rögzíthető vezeték-keresztmetszet	Tömör vezeték (mm ²)	Hajlékony vezeték (mm ²)	Hajlékony vezeték érvéghüvellyel (mm ²)	Osztástáv. (mm)	Szürke	4	0,5–6	0,5–4	0,5–2,5	0,5–2,5	5
Szín	Névl. keresztmetszet (mm ²)	Rögzíthető vezeték-keresztmetszet	Tömör vezeték (mm ²)	Hajlékony vezeték (mm ²)	Hajlékony vezeték érvéghüvellyel (mm ²)	Osztástáv. (mm)										
Szürke	4	0,5–6	0,5–4	0,5–2,5	0,5–2,5	5										
60	0 372 54															
		2 vezetős 4 vezetékes – 2 emeletes – diódás														
60	0 372 55															
		2 vezetős 4 vezetékes – 2 emeletes – LED-es 12/24V A/=														
60	0 372 56															

További információk elérhetők a Legrand e-katalógusán (CE nyilatkozatok, használati utasítások, további katalógusok... stb.)

Viking™ 3 sorkapcsok tartozékai

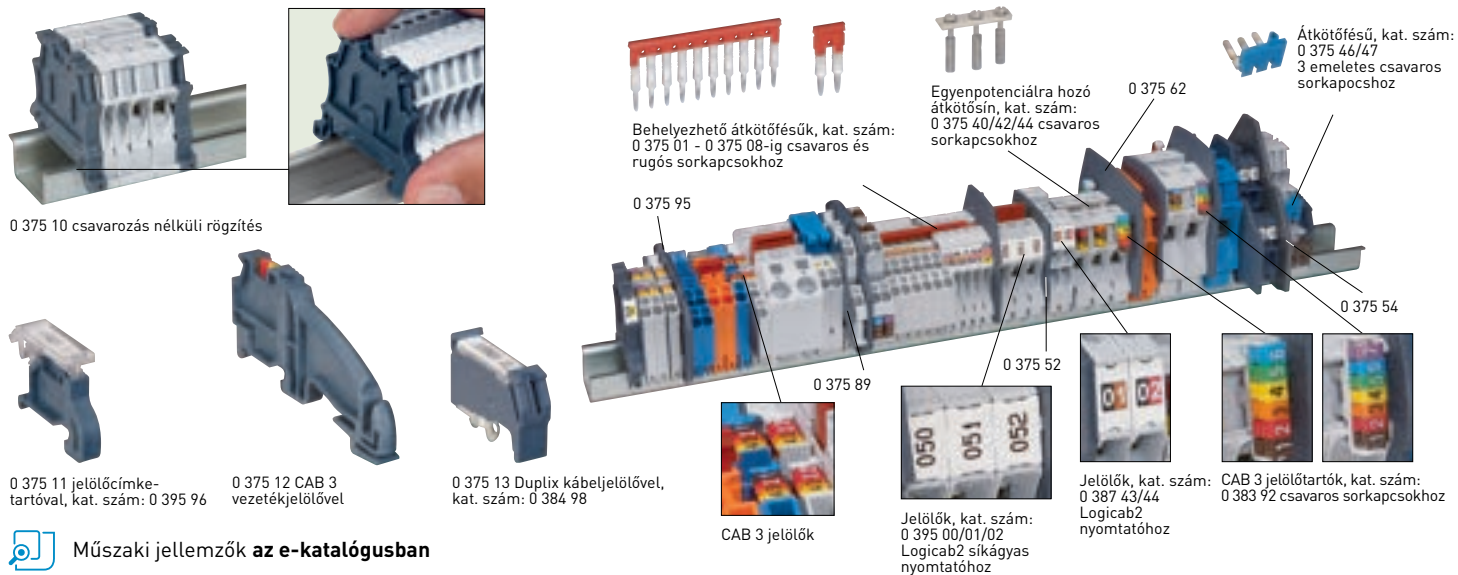

Műszaki jellemzők az e-katalógusban

Csom.	Kat. szám	Vágható sínek
		Hossz: 2 m
10	0 374 04	┌ sín EN 60715 mélység 7,5 mm
10	0 374 07	3 sín mélység 15 mm
10	0 477 22	Perforált ┘ mélység 7,5 mm
10	0 477 23	Perforált ┘ mélység 15 mm
		Speciális 45°-os sintartó
10	0 394 49	2 db tartó 4 db 6 mm átmérőjű csavarral, alátéttel, csavaranyával
		Végbakok
		CAB 3™ jelölőrendszerrel feliratozható
		6 mm osztástávolság
50	0 375 10	Csavar nélküli összeszerelés Rögzíthető: 15 mm mélységű perforált ┘ sínre vagy EN 60715 szabvány szerinti 7,5 és 15 mm mélységű ┘ sínre Alkalmazható címketartó [kat. szám: 0 395 69] Végzáróként is alkalmazható csavaros sorkapcsok esetén 1 be- / 1 kimenet, 5, 6, 8 és 10 mm osztástávolságú
		8 mm osztástávolság
20	0 375 11	Rögzíthető: 15 mm mélységű perforált ┘ sínre vagy EN 60715 szerinti 7,5 és 15 mm mélységű ┘ sínre Alkalmazható címketartó [kat. szám: 0 395 69]
		10 mm osztástávolság
10	0 375 12	Rögzíthető 3-féle sínre: 15 mm mélységű perforált ┘ sínre vagy EN 60715 szerinti 7,5 és 15 mm mélységű ┘ sínre. Az alábbi védősínek tartására alkalmas: - Védőföld sín, kat. szám: 0 373 00/01 - 12x4 mm-es rézsín húzókegyvel, kat. szám: 0 373 02 - 12x2 mm-es sín, amelyre IP2X, kat. szám: 0 048 19 elosztókapocs szerelhető - 12x4 mm-es rézsín, kat. szám: 0 373 49 vagy 0 373 89 - 10x3 mm-es árnyékolósín, kat. szám: 0 375 34
		12 mm osztástávolság
20	0 375 13	Rögzíthető 4-féle sínre: EN 60715 szerinti 1 sínre, 15 mm mélységű perforált ┘ sínre vagy EN 60715 szerinti 7,5 és 15 mm mélységű ┘ sínre A felső tartófal eltávolításával az alábbi címketartóval jelölhető, kat. szám: 0 384 98 - 12x2 mm-es sín, amelyre IP2X, kat. szám: 0 048 19 elosztókapocs szerelhető - 12x4 mm-es rézsín, kat. szám: 0 373 49 vagy 0 373 89 - 10x3 mm-es árnyékolósín, kat. szám: 0 375 34
		Azonosító tartozékok
20	0 395 96	Mobil elhelyezésű átlátszó címketartó Oldalról csúsztatható be a 6-8 mm osztástávolságú végbakokra, kat. szám: 0 375 10/11 32x9,5 mm-es címkével szállítva. Gravírozható címke külön rendelhető
20	0 395 97	28x9,5 mm gravírozható címke
10	0 395 98	Fekete filctoll a tartós jelölés érdekében

Csom.	Kat. szám	Szigetelő végzárók
		Szürke színben
		Csavaros sorkapcsokhoz
100	0 375 50	1 bemenet / 1 kimenet 5, 6, 8, és 10 mm osztástávolság
20	0 375 51	1 bemenet / 1 kimenet 12 és 15 mm osztástávolság
20	0 375 52	2 bemenet / 2 kimenet
20	0 375 53	2 emeletes
20	0 375 54	3 emeletes
20	0 375 55	Szakaszolható sorkapocs esetén 6 mm osztástávolsághoz, funkció sorkapocs esetén 5 mm osztástávolsághoz
20	0 375 56	Szakaszolható 5x20-as olvadóbiztosítós sorkapocshoz
10	0 375 57	Mérő-leválasztó sorkapocshoz
		5 mm osztástávolságú rugós sorkapocshoz
		Lehetővé teszi 4 mm ² keresztmetszetű hajlékony vezeték rögzítését érvéghüvellyel 6 mm osztástávolságig
50	0 375 86	1 bemenet / 1 kimenet
50	0 375 87	1 bemenet / 2 kimenet
20	0 375 88	2 bemenet / 2 kimenet
20	0 375 89	2 emeletes
		6 mm osztástávolságú rugós sorkapocshoz
20	0 375 90	Szakaszolható sorkapocshoz
		Elválasztó és szigetelő válaszfalak
		Szürke színben
		Csavaros sorkapcsokhoz
20	0 375 60	1 bemenet / 1 kimenet 5, 6, 8, és 10 mm osztástávolság
10	0 375 61	1 bemenet / 1 kimenet 12 és 15 mm osztástávolság
10	0 375 62	2 bemenet / 2 kimenet és szünetmentes 6 mm osztástávolság
10	0 375 63	2 emeletes
20	0 375 54	3 emeletes
		Rugós sorkapocshoz
10	0 375 95	1 bemenet / 1 kimenet, 1 bemenet / 2 kimenet és 2 bemenet / 2 kimenet 5 és 6 mm osztástávolság
10	0 375 96	2 emeletes
		Összekötő tartozékok
		Egyenpotenciálra hozó átkötőfésű csavaros és rugós sorkapocshoz
		Csavarozás nélküli külső oldalsó szereléshez Szigetelt, vágható, piros
20	0 375 01 ⁽¹⁾	10 db-hoz, 5 mm osztástávolságú
50	0 375 02 ⁽¹⁾	2 db-hoz, 5 mm osztástávolságú
20	0 375 04 ⁽²⁾	10 db-hoz, 6 mm osztástávolságú
50	0 375 05 ⁽²⁾	2 db-hoz, 6 mm osztástávolságú
20	0 375 07 ⁽³⁾	3 db-hoz, 8 mm osztástávolságú
20	0 375 08 ⁽³⁾	2 db-hoz, 8 mm osztástávolságú

(1) Kat. szám 0 371 51/52-nél csak az felső emeleten,
Kat. szám 0 372 56-nál csak az alsó emeleten lehetséges az összekötés
(2) Kat. szám 0 371 56-nál csak az alsó emeleten lehetséges az összekötés
(3) Kivéve kat. szám: 0 371 92

Viking™ 3 sorkapcsok tartozékai



0 371 80 + 0 375 15 + 0 375 25



0 372 81 + 0 375 24

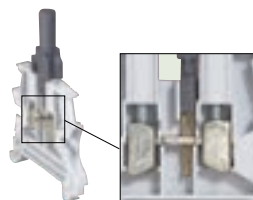

0 375 27 + 0 371 61

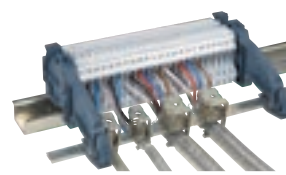

Árnyékolt sorkapcsok végbakkal 0 375 12, sín 0 375 34 és kapocskengyelek 0 375 30/31



0 375 15



0 375 17



0 375 16



0 375 18



0 375 66 + 0 371 63 + 0 371 03



0 375 76 + 0 371 64



0 375 77 + 0 371 92 nyitott kapocs

Műszaki jellemzők az e-katalógusban

Csom.	Kat. szám	Összekötő tartozékok
		Egypotenciálra hozó átkötősín csavaros sorkapcshoz Csavarral rögzíthető felső szerelés, előszerelt, csupasz, vágható
10	0 375 40	12 db-hoz, 10 mm osztástávolságú
10	0 375 42 ⁽¹⁾	12 db-hoz, 12 mm osztástávolságú
10	0 375 44	12 db-hoz, 15 mm osztástávolságú
		Egyenpotenciálra hozó átkötőfésű, 3 emeletes csavaros csatlakozású sorkapcshoz Az aktor és iniciátor sorkapcsok alsó és középső emeletnél alkalmazható, kat. szám: 0 371 51/52 Külső oldalsó szerelés Szigetelt és vágható
10	0 375 46	Barna 12 db-hoz, 5 mm osztástávolságú
10	0 375 47	Kék 12 db-hoz, 5 mm osztástávolságú
		Egyenpotenciálra hozó átkötőfésű rugós csatlakozású sorkapcshoz Külső oldalsó szereléshez, eszköz nélküli rögzítéssel, csavarozás nélkül, szigetelt, piros
20	0 375 82	2 db-hoz, 10 mm osztástávolságú
20	0 375 85	2 db-hoz, 12 mm osztástávolságú
		Tartozékok szakaszolható sorkapcsokhoz Csavaros és rugós csatlakozású sorkapcsokhoz
		Leválasztódugasz Nyitott sorkapcsokra felszerelhető (kat. szám: 0 371 80 és 0 372 80) Kézi megszakítás a leválasztódugasszal, szerszámmal (csavarhúzóval) történő megszakítás a mini leválasztódugasszal
50	0 375 15	Leválasztódugasz 5×20 mm-es olvadóbiztosítékhoz
50	0 375 16	Kék leválasztódugasz (nulla)
50	0 375 17	Szürke leválasztódugasz (fázis)
50	0 375 18	Mini leválasztódugasz
		Emelőkar Leválasztódugaszhoz és mini leválasztódugaszhoz
20	0 375 21	2 db sorkapcshoz
20	0 375 22	3 db sorkapcshoz
		Ellenőrzőfényes keret Közvetlenül csatlakoztatható a kat. szám: 0 371 81, 0 372 81 sorkapcsokra vagy leválasztódugaszba, kat. szám: 0 375 15
50	0 375 24	12/24/48 V=I/A 5×20 mm-es olvadóbiztosítóval és leválasztódugasszal felszerelt sorkapcshoz
50	0 375 25	110/250 VA 5×20 mm-es olvadóbiztosítóval és leválasztódugasszal felszerelt sorkapcshoz

Csom.	Kat. szám	Árnyékolótartozékok
		A vezetékek folyamatos árnyékolását biztosítja
		Rögzítőlemez Lehetővé teszi kapocskengyel rögzítését └─ sinre M4 csavarral
40	0 364 69	
		Árnyékolósín Csavaros és rugós sorkapcsokhoz 1 m hosszú, vágható acél Rögzítése végbakkal, kat. szám: 0 375 12 10×3 mm
10	0 375 34	
50	0 375 35	Árnyékolás-összekötő 1 bemenetű / 1 kimenetű 5, 6, 8 és 10 mm osztástávolságú csavaros sorkapcshoz Csatlakoztatható 2,8×0,8 mm-es hüvellyel és forrasztással Keresztmetszet 1 mm ²
		Védőfedelek
		Egypólusú 1 bemenetű / 1 kimenetű csavaros sorkapcshoz
10	0 375 65	5 és 6 mm osztástávolságú
10	0 375 66	8 és 10 mm osztástávolságú
10	0 375 67	12 és 15 mm osztástávolságú
		Vágható védőfedél 1 m hosszú 1 bemenetű / 1 kimenetű csavaros sorkapcshoz Elválasztó és szigetelő válaszfalra szerelhető
10	0 375 68	5, 6, 8 és 10 mm osztástávolságú (válaszfal, kat. szám: 0 375 60)
10	0 375 69	12 és 15 mm osztástávolságú (válaszfal, kat. szám: 0 375 61)
		Mérési tartozékok
		Csavaros és rugós sorkapcsokhoz Ø4 mm keresztmetszetű 5, 6 és 8 mm osztástávolságú vizsgáló csatlakozóaljzat
10	0 375 27 ⁽²⁾	
		Csavaros sorkapcsokhoz Ø2 mm keresztmetszetű 10 mm osztástávolságú vizsgáló csatlakozóaljzat, kat. szám: 0 371 03/63 sorkapcsokhoz
50	0 375 75	
		Ø4 mm keresztmetszetű 12 és 15 mm osztástávolságú vizsgáló csatlakozóaljzat kat. szám: 0 371 04/05/64/65 sorkapcsokhoz
20	0 375 76	
		Ø4 mm keresztmetszetű vizsgáló csatlakozóaljzat kat. szám: 0 371 92 mérő-leválasztó sorkapcshoz
10	0 375 77	

Csom.	Kat. szám	Árnyékolótartozékok
		Biztosítja a folyamatos árnyékolást
		Kapocskengyel – 10×3 mm-es sínre szerelhető, kat. szám: 0 375 34 – M4 csavarral rögzíthető szerelőlapra └─ sínre szerelhető rögzítőlemezzel, kat. szám: 0 364 69
10	0 375 30	Kábelátmérő: 3–8 mm
10	0 375 31	Kábelátmérő: 4–13,5 mm
4	0 375 32	Kábelátmérő: 10–20 mm

(1) Kivéve kat. szám: 0 371 87
(2) Kivéve szakaszolható sorkapcs leválasztódugasszal, LED-es csavaros sorkapocs és rugós sorkapocs funkció sorkapocs 2 és 3 emeletes sorkapcsoknál csak a felső emeleten

Viking™ 3 sorkapcsok nagy vezeték-keresztmetszethez

alumínium- és rézkábelekhöz

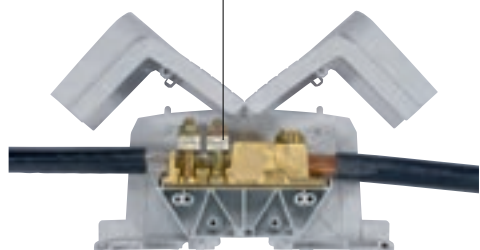
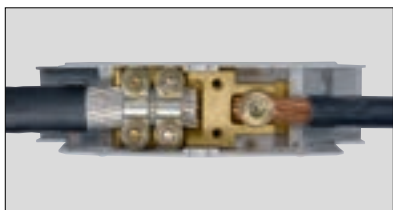

0 390 11 (metszeti kép)



Plombálható

CAB 3 vezeték és sorkapocsjelölővel és Duplix-szal jelölés

0 390 10



Közvetlen csatlakozás Al/Cu

Csatlakozóblokk réz- és alumíniumkábelekhöz

Nagy vezetékkeresztmetszetek, illetve alumínium és réz vezetők csatlakoztatására szolgál
Rögzítés EN 60715 szabvány szerinti 15 mm-es sínre fém pánttal vagy szerelőlapra csavarokkal
Perforált fedéllel felszerelt
CAB 3 vezetékjelölővel vagy Duplix kábeljelölővel feliratozható
Ø4 mm átmérőjű mérési nyíláson zárt állásban
Azonos osztástávolságú sorkapcsokkal összefogatható
Söntölés, kat. szám: 0 394 46/47

Csom.	Kat. szám	Kábel-kábel		Osztástávolság (mm)
		Kábelkeresztmetszet (mm ²) merev/hajlékony	Kábelkeresztmetszet (mm ²) merev/hajlékony	
5	0 390 10	Al/Cu 35-0120	Cu 35-70	42
5	0 390 11	Al/Cu 70-0300	Cu 70-0150	55

Csom.	Kat. szám	Saru-saru		Osztástávolság (mm)
		Kábelkeresztmetszet (mm ²) merev/hajlékony	Kábelkeresztmetszet (mm ²) merev/hajlékony	
5	0 390 13	Al/Cu 95	Al/Cu 95	36
5	0 390 14	Al/Cu 0150	Al/Cu 0150	42
5	0 390 15	Al/Cu 0300	Al/Cu 0300	55

Csom.	Kat. szám	Saru-kábel		Osztástávolság (mm)
		Kábelkeresztmetszet (mm ²) merev/hajlékony	Kábelkeresztmetszet (mm ²) merev/hajlékony	
5	0 390 17	Al/Cu 0150	Cu 35-95	42
5	0 390 18	Al/Cu 0300	Cu 70-0150	55

Csom.	Kat. szám	Kábel-saru		Osztástávolság (mm)
		Kábelkeresztmetszet (mm ²) merev/hajlékony	Kábelkeresztmetszet (mm ²) merev/hajlékony	
5	0 390 20	Cu 35-0120 Al 35-0120	Al/Cu 0120 Al/Cu 70	42
5	0 390 21	Cu 70-0300 Al 70-0300	Al/Cu 0300 Al/Cu 0150	55

Tartozékok réz- és alumíniumkábelekhöz

5	0 394 46	Sönt 36 és 42 mm osztástávolságú sorkapocshoz
5	0 394 47	55 mm osztástávolságú sorkapocshoz

Csatlakozóblokk gyűjtősínhez vagy kábelsarúhoz

Kapcsolatot létesít a szekrény kábelezése és a külső kábelezés között
Gyűjtősínhez vagy kábelsarúhoz
Műanyag talp
Jelölésre csak jelölőcímke használható

Szimmetrikus sínre					
Rögzítés EN 60715 szabvány szerinti 15 mm-es sínre fémpánttal					
Névleges keresztmetszet (mm ²)	Szerelőlap szélessége (mm)	Csavar Ø	Osztástávolság (mm)		
5	0 390 71	35	15	M 8	26
5	0 390 72	70	20	M 10	34
5	0 390 73	0120	25	M 10	34
5	0 390 74	0240	35	M 12	46

Aszimmetrikus sínre					
Rögzítés EN 60715 szabvány szerinti 1 sínre fémpánttal					
Névleges keresztmetszet (mm ²)	Szerelőlap szélessége (mm)	Csavar Ø	Osztástávolság (mm)		
5	0 390 31	35	15	M 8	26
5	0 390 32	70	20	M 10	34
5	0 390 33	0120	25	M 10	34
5	0 390 34	0240	35	M 12	46

Tartozékok

Elválasztó válaszfal		
10	0 394 77	26 mm osztástávolságú sorkapocshoz
10	0 394 78	34 és 46 mm osztástávolságú sorkapocshoz

Védőfedél		
5	0 394 86	3 db 46 mm osztástávolságú vagy 4 db 34 mm osztástávolságú sorkapocshoz
5	0 394 88	4 db 26 mm osztástávolságú sorkapocshoz
5	0 394 89	4 db 46 mm osztástávolságú sorkapocshoz



Viking™ 3 sorkapcsok nagy vezeték-keresztmetszethez

Csatlakozóblokkok jellemzői réz- és alumíniumkábelhez

IK 04
 Megfelel az IEC 60947-7-1, EN 60947-7-1, UL 1059 és E - CSA 22-2 szabványoknak
 Tűzállóság IEC 60695-2-11: 960 °C (fedélt kivéve)
 UL94 szerinti v2 poliamid
 Szigetelési feszültség U_i : 1000 V
 Átütési feszültség U_{imp} : 12 kV
 Szigetelőanyag:
 - fő rész poliamid -30 °C és +100 °C között
 - a fedél polipropilén -25 °C és +100 °C között

Bekötési jellemzők

Kat. szám	Keresztmetszet (mm ²)	Bekötési szélesség (mm)	Csavar \varnothing	Keresztmetszet (mm ²)	Bekötési szélesség (mm)	Csavar \varnothing	Osztástávolság (mm)
Kábel-kábel							
0 390 10	mercv/hajlékony Cu/Al: 35-120			mercv/hajlékony Cu/Al: 35 - 70			42
0 390 11	mercv/hajlékony Cu/Al: 35-120			mercv/hajlékony Cu/Al: 35 - 70			55
Saru-saru							
0 390 13	Cu/Al: max. 95	28	M 8	Cu/Al: max. 95	28	M 8	36
0 390 14	Cu/Al: max. 150	34	M 10	Cu/Al: max. 150	34	M 10	42
0 390 15	Cu/Al: max. 300	43	M 12	Cu/Al: max. 300	43	M 12	55
Saru-kábel							
0 390 17	Cu/Al: max. 150	34	M 10	Cu/Al: max. 95			42
0 390 18	Cu/Al: max. 300	43	M 12	Cu/Al: max. 150			55
Kábel-saru							
0 390 20	mercv/hajlékony Cu: 35-120 Al: 35-120			Cu/Al: max. 120 Cu/Al: max. 70	34 34	M 10 M 10	42 42
0 390 21	mercv/hajlékony Cu: 70-300 Al: 70-300			Cu/Al: max. 300 Cu/Al: max. 150	46 46	M 12 M 12	55 55

Kábel-kábel



Saru-saru

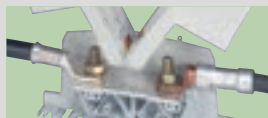

Saru-kábel



Kábel-saru



Áramerősség

Kat. szám	Áramerősség (A)				Zárlati áram (kA)		Mehűzési nyomaték (Nm)		Osztástávolság (mm)
	Bejövő sönt IEC	Átmenőáramok IEC	CSA	UL	Bejövő sönt	Átmenőáramok	Terep	Műhely	
Kábel-kábel									
0 390 10	340	250	200	170	14,4	8,4	15	15	42
0 390 11	570	400	300	285	36	18	35	35	55
Saru-saru									
0 390 13	310	310	250	230	11,4	11,4	15	15	36
0 390 14	415	415	340	285	18	18	15	15	42
0 390 15	670	670	520	420	36	36	35	35	55
Saru-kábel									
0 390 17	415	315	210	230	18	11,4	15	15	42
0 390 18	670	420	325	285	36	18	35	35	55
Kábel-saru									
0 390 20	340	340	235	255	14,4	8,4	15	15	42
0 390 21	570	570	375	420	36	18	35	35	55
Sönt									
0 394 46	450 max.							6	
0 394 47	700 max.							10	

Kábelkeresztmetszet helyettesítő táblázat

mm ²	35	70	95	120	150	185	300
AWG	2	00	0000	250	300	350	600

Méretetek (mm)

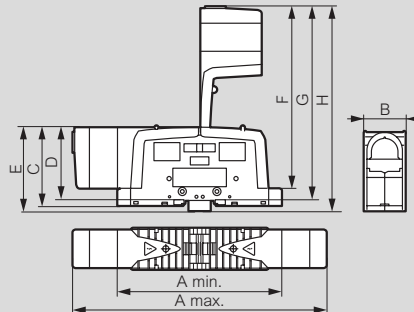

Kat. szám	A max.	A min.	B	C	D	E	F	G	H
0 390 13	227	155	36	82	73	88	176	185	191
0 390 10/14/17/20	296	200	42	83,5	74,5	89,5	212	221	227
0 390 11/15/18/21	337	216	55	107,3	98,5	113,5	257	266	272

Csatlakozóblokkok jellemzői gyűjtősínhez vagy kábelsarúhoz

Kat. szám	Feszültség (V) IEC	Intenzitás (A) IEC
0 390 31/71	1000	125
0 390 32/72	1000	192
0 390 33/73	1000	269
0 390 34/74	1000	415

Megfelel az IEC EN 60947-7-1 szabványoknak
 Tűzállóság: 960 °C, IEC EN 60695-2-11 V2 szerint UL94
 Szigetelő anyag: poliamid
 -30 °C és +100 °C között

Méretetek (mm)

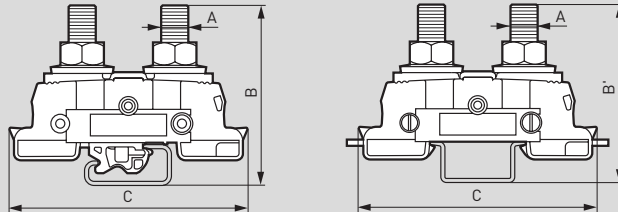

Kat. szám: 0 390 31/32/33/34

Kat. szám: 0 390 71/72/73/74

Kat. szám	A	B	B'	C
0 390 31	M 8	56		84
0 390 32	M 10	61		84
0 390 33	M 10	61		84
0 390 34	M 12	64		86
0 390 71	M 8		55,3	84
0 390 72	M 10		60,4	84
0 390 73	M 10		60,4	84
0 390 74	M 12		63,5	86

Elválasztó válaszfal

Méretetek (mm)

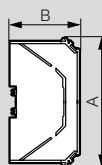

Kat. szám	A	B	ép.
0 394 77	106	82	8
0 394 78	188	102	12

Kat. szám 0 394 77/78

ATEX által jóváhagyva:

LCIE 02 ATEX 0039 U-0081 II 2 vagy 1 G Ex e/i II

A sorkapcsok gyűjtősínhez vagy kábelsarúhoz megfelelnek a fenti szabványoknak
 A legfőbb jellemzők:

Működési hőmérséklet: -30 °C és +55 °C között

Az anyag maximális hőmérséklete: +85 °C

Működési feszültség megfelel az EN 60079-7 szabványoknak: 660 V

Vezető keresztmetszet (mm ²)	35	70	120	240
Névleges áram (A)	93	145	220	380

CAB 3™ jelölő rendszerek, jelölőcímkék

vezetékhez és Viking™ 3 sorkapcsokhoz

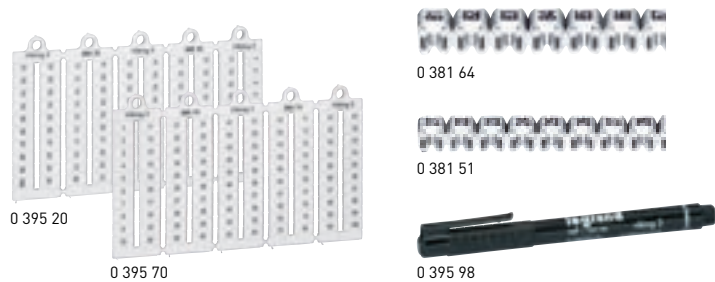

Lehetővé teszi a vezeték vagy Viking 3 sorkapocs beazonosítását 20-asával csoportosítva

Csom.	Kat. szám	Jelölők 0,5–1,5 mm ² keresztmetszetű vezetékhez és sorkapcshoz	Számok: fehér alapon feketével
240	0 381 50	01–20	 0 381 51
240	0 381 51	21–40	
240	0 381 52	41–60	
240	0 381 53	61–80	
240	0 381 54	81–100	
240	0 381 55	Felirat nélkül	

Csom.	Kat. szám	Jelölők 1,5–2,5 mm ² keresztmetszetű vezetékhez és sorkapcshoz	Számok: fehér alapon feketével
240	0 381 60	01–20	 0 381 64
240	0 381 61	21–40	
240	0 381 62	41–60	
240	0 381 63	61–80	
240	0 381 64	81–100	
240	0 381 65	Felirat nélkül	

Csom.	Kat. szám	Üres jelölőcímkék
1000	0 395 00	10×100 db előre kivágott jelölő
1000	0 395 01	Kézi vagy számítógépes (Logicab2) feliratozás
1000	0 395 02	5 mm osztástávolságú sorkapcsokhoz
		6 mm osztástávolságú sorkapcsokhoz
		8 mm osztástávolságú sorkapcsokhoz

Csom.	Kat. szám	Számok	Vízszintes elhelyezés	Kiegészítők nélkül rögzíthető a sorkapcsokra	5 mm osztástávolságú
1000	0 395 05	1–10	 0 383 46	 0 383 79	1–10
1000	0 395 06	11–20			11–20
1000	0 395 07	21–30			21–30
1000	0 395 08	31–40			31–40
1000	0 395 09	1–50			1–50
1000	0 395 10	1–100			1–100
1000	0 395 11	101–200			101–200
1000	0 395 15	1–10			1–10
1000	0 395 16	11–20			11–20
1000	0 395 17	21–30			21–30
1000	0 395 18	31–40	31–40		
1000	0 395 19	1–50	1–50		
1000	0 395 20	1–100	1–100		
1000	0 395 21	101–200	101–200		

Csom.	Kat. szám	Fekete filctoll
10	0 395 98	A tartós jelölésért

(1) 25 db-ból álló jelölőköteg 0,5 mm²-ig
30 db-ból álló jelölőköteg 0,5–2,5 mm²-ig
20 db-ból álló jelölőköteg 2,5 mm² felett

CAB 3™ jelölő rendszerek

vezetékhez és Viking™ 3 sorkapcsokhoz

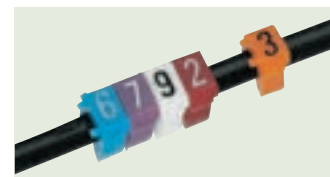
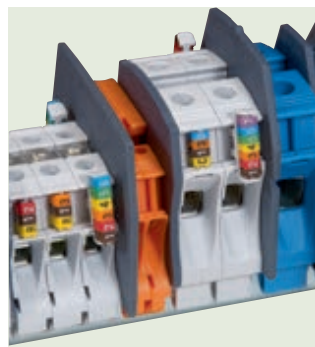

Vezetékjelölők tökéletes elhelyezkedése

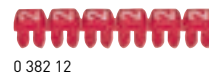

0 382 12

Csom.	Kat. szám	Vezetékjelölők 0,5–1,5 mm ² , 1,5–2,5 mm ² és 4–6 mm ² keresztmetszetű vezetékhez	Számok: nemzetközi színkódjelöléssel			
1200	1200	800	0 382 10	0 382 20	0 382 30	0 fekete
1200	1200	800	0 382 11	0 382 21	0 382 31	1 barna
1200	1200	800	0 382 12	0 382 22	0 382 32	2 piros
1200	1200	800	0 382 13	0 382 23	0 382 33	3 narancs
1200	1200	800	0 382 14	0 382 24	0 382 34	4 sárga
1200	1200	800	0 382 15	0 382 25	0 382 35	5 zöld
1200	1200	800	0 382 16	0 382 26	0 382 36	6 kék
1200	1200	800	0 382 17	0 382 27	0 382 37	7 lila
1200	1200	800	0 382 18	0 382 28	0 382 38	8 szürke
1200	1200	800	0 382 19	0 382 29	0 382 39	9 fehér
						Betűk: sárga alapon fekete
300	0 383 00	0 383 30	0 383 60	A		
300	0 383 01	0 383 31	0 383 61	B		
300	0 383 02	0 383 32	0 383 62	C		
300	0 383 03	0 383 33	0 383 63	D		
300	0 383 04	0 383 34	0 383 64	E		
300	0 383 05	0 383 35	0 383 65	F		
300	0 383 06	0 383 36	0 383 66	G		
300	0 383 07	0 383 37	0 383 67	H		
300	0 383 08	0 383 38	0 383 68	I		
300	0 383 09	0 383 39	0 383 69	J		
300	0 383 10	0 383 40	0 383 70	K		
300	0 383 11	0 383 41	0 383 71	L		
300	0 383 12	0 383 42	0 383 72	M		
300	0 383 13	0 383 43	0 383 73	N		
300	0 383 14	0 383 44	0 383 74	O		
300	0 383 15	0 383 45	0 383 75	P		
300	0 383 16	0 383 46	0 383 76	Q		
300	0 383 17	0 383 47	0 383 77	R		
300	0 383 18	0 383 48	0 383 78	S		
300	0 383 19	0 383 49	0 383 79	T		
300	0 383 20	0 383 50	0 383 80	U		
300	0 383 21	0 383 51	0 383 81	V		
300	0 383 22	0 383 52	0 383 82	W		
300	0 383 23	0 383 53	0 383 83	X		
300	0 383 24	0 383 54	0 383 84	Y		
300	0 383 25	0 383 55	0 383 85	Z		
300	0 382 70	0 382 80	0 382 90	/		
300	0 382 71	0 382 81	0 382 91	•		
300	0 382 72	0 382 82	0 382 92	+		
300	0 382 73	0 382 83	0 382 93	-		
300	0 382 74	0 382 84	0 382 94	~		
300	0 382 75	0 382 85	0 382 95	=		
300	0 382 76	0 382 86	0 382 96	T		

CAB 3™ jelölőrendszerek

tartozékok



Csom.	Kat. szám	CAB 3 tartozékok								
		Jelölőtartók 10–70 mm ² vezeték-keresztmetszetekre Max. 8 db 0,5–1,5 vagy 1,5–2,5 mm ² keresztmetszetű jelölő befogadására képes Fekete Keresztmetszet (mm ²)								
100	0 384 90	10–16								
50	0 384 91	25–35								
50	0 384 92	50–70								
		Jelölőtartó sorkapocsra Lehetővé teszi több CAB 3™ vezetékjelölő rögzítését a sorkapocsokra: 6 jelölő 0,5–1,5 mm ² -ig								
100	0 383 92									
		Átlátszó tárcák Megkönnyíti a vezetékjelölők felpattintását Az átlátszó tok segíti a gyors kiválasztást								
		<table border="1"> <thead> <tr> <th>Vezeték-keresztmetszet (mm²)</th> <th>Tár színe a keresztmetszet azonosításához</th> </tr> </thead> <tbody> <tr> <td>0,5–1,5</td> <td>CAB 3</td> </tr> <tr> <td>1,5–2,5</td> <td>CAB 3</td> </tr> <tr> <td>4–6</td> <td>CAB 3</td> </tr> </tbody> </table>	Vezeték-keresztmetszet (mm ²)	Tár színe a keresztmetszet azonosításához	0,5–1,5	CAB 3	1,5–2,5	CAB 3	4–6	CAB 3
Vezeték-keresztmetszet (mm ²)	Tár színe a keresztmetszet azonosításához									
0,5–1,5	CAB 3									
1,5–2,5	CAB 3									
4–6	CAB 3									
10	0 383 95									
10	0 383 96									
10	0 383 97									
		Fém, lakatosható szerszámosdoboz helyszíni munkákhoz CAB 3 jelölőkhöz, adagolókhöz, Starfix érvéghüvelyekhez Kivehető tálcákkal felszerelve Méret (mm): magasság: 85, szélesség: 280, hosszúság: 450								
1	0 382 00									

CAB 3™ jelölő rendszerek

vezetékhez és Viking™ 3 sorkapcsokhoz

Méretek

Vezetékjelölők

Anyag: 6/6-os poliamid

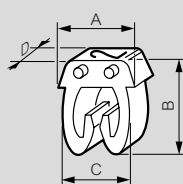

Méret	Vezeték-keresztmetszet (mm ²)		
	0,5–1,5	1,5–2,5	4–6
A (mm)	5	5,6	8
B (mm)	6,4	7,6	9,6
C (mm)	4,3	4,9	7,1
D (mm)	3	3	3
Ø min./max. (mm)	2,2/3	2,8/3,8	4,3/5,3

Kat. szám: 0 381 50 – 0 381 55 és 0 381 60 – 0 381 65
termékeknek nincs sorolókarma
D = 6 mm

Jelölőtartók

Kat. szám: 0 384 90

Kat. szám: 0 384 91

Kat. szám: 0 384 92

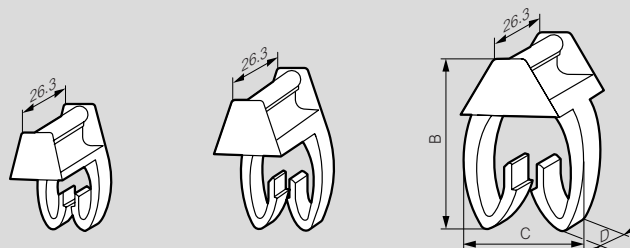

Méret	Vezeték-keresztmetszet (mm ²)		
	10–16	25–35	50–70
A (mm)	18	24,3	27,2
B (mm)	8,9	12,2	17,2
C (mm)	7	7	10

Jelölőtartó sorkapocsra

Kat. szám: 0 383 92

Vezetékre szerelt jelölőtartó
Kat. szám: 0 384 91

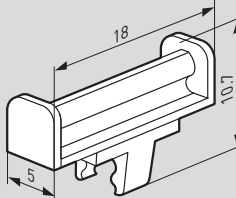

Szerszámosdoboz jellemzői és méretei

Kat. szám: 0 382 00

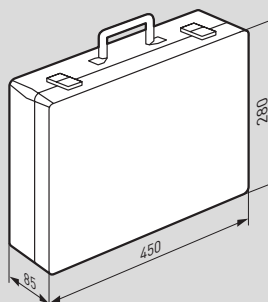

Alsó tálca tartalma:

- 8 közepes rekesz (minden fakkba 1 doboz CAB 3 fér el)
- 1 nagy rekesz

Felső tálca tartalma:

- 12 kis rekesz (megközelítőleg 6 doboz CAB 3 fér el)
- 1 közepes rekesz az adagolóknak (megközelítőleg 15 000 CAB 3 jelölő fér el benne)

Sorkapocs jelölése

címekartartóval
Kat. szám: 0 383 92



Nagy vezeték-keresztmetszetű sorkapocs jelölése





Csom.	Kat. szám	Szigetelt érvéghüvelyek			
		Érvégcső anyaga ózított elektroitréz Megfelel az NF C 63-023 előírásnak			
		Szigetelt érvéghüvelyek kötegelve			
		Vezeték-keresztmetszet (mm ²)	Szín	Köteg	Érvéghüvely
500	0 376 50	0,25	türkiz	10	50
500	0 376 60	0,34	zöld	12	40
480	0 376 61	0,5	fehér	12	40
480	0 376 62	0,75	kék	12	40
1000	0 376 63	1	piros	25	40
1000	0 376 64	1,5	fekete	25	40
1000	0 376 66	2,5	szürke	25	40
250	0 376 67	4	narancs	10	25
250	0 376 68	6	zöld	10	25
		Szigetelt érvéghüvelyek (zacskós kiszerezésben)			
500	0 377 50	0,25	türkiz	5	100
500	0 377 60	0,34	zöld	10	100
480	0 377 61	0,5	fehér	10	100
480	0 377 62	0,75	kék	10	100
1000	0 377 63	1	piros	10	100
1000	0 377 64	1,5	fekete	10	100
1000	0 377 66	2,5	szürke	10	100
250	0 377 67	4	narancs	10	100
250	0 377 68	6	zöld	5	50
		Szigetelt érvéghüvelyek (darabonként)			
100	0 376 69	10	barna		
100	0 376 72 ⁽¹⁾	16	fehér		
100	0 376 70	16	fehér		
50	0 376 71	25	fekete		
50	0 376 77	35	piros		
30	0 376 78	50	kék		
		Kettős, szigetelt érvéghüvelyek			
500	0 376 87	2×0,75	kék		
500	0 376 88	2×1	piros		
500	0 376 89	2×1,5	fekete		
500	0 376 90	2×2,5	szürke		

Starfix utántöltő
A nagyobb kiszerezésnek köszönhetően ritkábban kell a táraikat utántölteni
Átlátszó csomagolás
Közvetlen szerelés sajtolószerszámmal
Kat. szám: 0 376 09

Csom.	Kat. szám	Vezeték-keresztmetszet (mm ²)	Szín	Érvéghüvely/köteg
3000	0 376 41	0,5	fehér	300
3000	0 376 42	0,75	kék	300
3000	0 376 43	1	piros	300
3000	0 376 44	1,5	fekete	300
2500	0 376 45	2,5	szürke	250

(1) Rövid érvéghüvely

Csom.	Kat. szám	Adagoló- és sajtolószerszámok kötegelte érvéghüvelyekhez	
		4 pontos sajtolás egy művelettel 0,25–6 mm ² közötti keresztmetszetek esetén Rugós csatlakozás esetén ajánlott a használata A csomag tartalmazza az érvégkötegek színével megegyező színkódos táraikat	
1	0 376 08	Starfix adagoló- és sajtolószerszámok 0,5–0,34 mm² keresztmetszetekhez Üres tárral csomagolva	
1	0 376 09	Starfix adagoló- és sajtolószerszámok 0,5–2,5 mm² keresztmetszetekhez A keresztmetszet beállítható Üres tárral szállítva	
1	0 376 39	Összeállított készlet, tartalma: – 1 Starfix adagoló- és sajtolószerszám, kat. szám: 0 376 09 üres tárral – 120×0,5 mm ² érvéghüvely – 120×0,75 mm ² érvéghüvely – 240×1 mm ² érvéghüvely – 320×1,5 mm ² érvéghüvely – 200×2,5 mm ² érvéghüvely	
1	0 376 10	Starfix adagoló- és sajtolószerszámok 4 és 6 mm² keresztmetszetekhez A keresztmetszet beállítható Üres tárral csomagolva	
1	0 376 97	Starfix S többfunkciós sajtolószerzővel 0,5–2,5 mm² keresztmetszetekhez Vág, csupaszol, sodor, majd rásajtol 5 üres tárral szállítjuk Jobb- és balkezeseknek is	

Csom.	Kat. szám	Adagoló- és sajtolószerző szimpla és kettős érvéghüvelyeknek	
		Starfix adagoló- és sajtolószerző 0,25–6 mm ² keresztmetszetekhez Az érvéghüvely 4 pontos sajtolása 0,25–6 mm ² keresztmetszetig Rugós csatlakozás esetén ajánlott a használata	
1	0 376 06	Krimpelőszerzőszám Kétkezes	

Csom.	Kat. szám	Starfix szerző egyedi adagolással 10–50 mm² keresztmetszetekhez	
		Összeállított készlet Tartalma: – 1 szerző 10–50 mm ² keresztmetszetekhez – 30×10 mm ² érvéghüvely darabonként – 20×16 mm ² érvéghüvely darabonként – 15×25 mm ² érvéghüvely darabonként – 10×35 mm ² érvéghüvely darabonként – 10×50 mm ² érvéghüvely darabonként	
1	0 376 92		

Starfix™

táruk



0 376 47



0 376 81

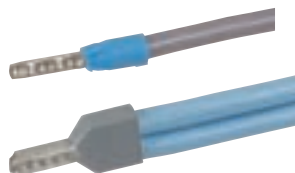

Szimpla és kettős érvéghüvely vezetéken



Különböző vezetékek és érvéghüvelyek

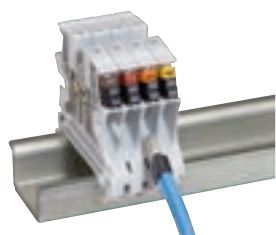

Csom. Kat. szám Starfix adagolók

Csom.	Kat. szám	Starfix adagoló- és sajtolószerszámokhoz	Szín
10	0 376 46	Érvéghüvely kötegek adagolására Starfix adagoló- és sajtolószerszámokban, kat. szám: 0 376 08/09/10	sárga
10	0 376 47	Érvéghüvely keresztmetszete 0,25 és 0,34 (mm ²)	piros
10	0 376 48	Érvéghüvely keresztmetszete 0,5-2,5 (mm ²)	narancs
		4 és 6	

Starfix™

táruk

Megfeleltetési táblázat

Keresztmetszet (mm ²)	Érvéghüvely	Utántöltő	Starfix™ tár	Starfix S tár
0,5	0 376 61	0 376 41	0 376 47	0 376 80
0,75	0 376 62	0 376 42	0 376 47	0 376 81
1	0 376 63	0 376 43	0 376 47	0 376 82
1,5	0 376 64	0 376 44	0 376 47	0 376 83
2,5	0 376 66	0 376 45	0 376 47	0 376 84

Méretetek (mm)

Szigetelt érvéghüvely

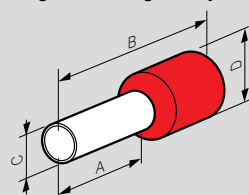

Kat. szám	Keresztmetszet (mm ²)	A	B	C	D
0 376 50	0,25	8	14,5	1,1	3
0 376 60	0,34	8	14,5	1,1	3
0 376 61	0,5	8	14,5	1,5	3,4
0 376 62	0,75	8	14,5	1,5	3,4
0 376 63	1	8	14,5	1,7	3,6
0 376 64	1,5	8	14,5	2	4,1
0 376 66	2,5	8	14,5	2,6	4,8
0 376 67	4	12	21	3,2	5,7
0 376 68	6	12	23	3,9	7,2
0 376 69	10	12	21	4,9	8,1
0 376 72	16	12	23	6,3	9,8
0 376 70	16	18	29	6,3	9,8
0 376 71	25	18	31	7,9	12
0 376 77	35	18	32	8,9	13,5
0 376 78	50	20	36	11,1	16,1

Kettős, szigetelt érvéghüvely

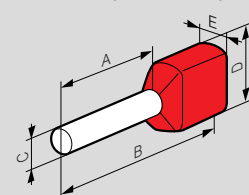

Kat. szám	Keresztmetszet (mm ²)	A	B	C	D	E
0 376 87	2x0,75	8	15	2,1	6	3,3
0 376 88	2x1	8	15	2,35	6	4
0 376 89	2x1,5	8	16	2,6	7,2	4,2
0 376 90	2x2,5	10	18,5	3,3	8,4	4,8

Használat Starfix szerszám



1 Tár behelyezése



2 Beállítás



A két anyagú kar tökéletes fogást biztosít

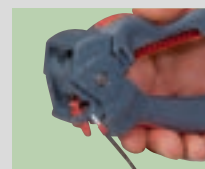

3 Vezeték beillesztése



4 Sajtolás

Starfix S szerszám

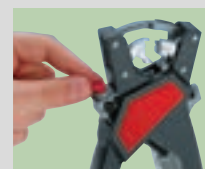

1 Vezeték keresztmetszetének beállítása



2 Csupaszolás és sodrás

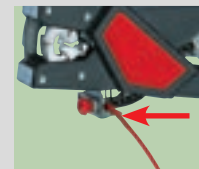

3 Sajtolás

További információk elérhetők a Legrand **e-katalógusán** (CE nyilatkozatok, használati utasítások, további katalógusok... stb.)



0 318 20 – 0 318 21 – 0 318 23 – 0 318 22 – 0 318 24 – 0 318 27
0 318 00 – 0 318 09 – 0 318 07

Csom. Kat. szám Belső fogazású vezetékkötegelők

Szintelen 6/6-os poliamid

Megfelelnek a MIL szabványoknak

Zacskóba csomagolva (100 db/zacskó)

Csom.	Kat. szám	Szélesség (mm)	Hossz kiterítve (mm)	Max. szorítási Ø	Min. szorítási Ø	Súly (g)
200	0 318 20	2,4	95	18	1,6	0,26
100	0 318 21	2,4	140	33	1,6	0,37
100	0 318 22	2,4	180	46	1,6	0,47
100	0 318 23	3,5	140	33	1,6	0,57
100	0 318 24	3,5	180	46	1,6	0,73
100	0 318 25	3,5	280	77	1,6	1,13
100	0 318 26	3,5	360	102	1,6	1,46
100	0 318 27	4,6	180	46	1,6	1,20
100	0 318 28	4,6	280	77	1,6	1,88
100	0 318 29	4,6	360	102	1,6	2,38
100	0 318 31	7,6	360	98	4,8	4,67
500	0 318 32	7,6	720	218	4,8	9,36

Fekete 6/6-os poliamid

Magashőmérséklet-álló, UV-védett

Megfelelnek a MIL szabványoknak

Zacskóba csomagolva (100 db/zacskó)

Csom.	Kat. szám	Szélesség (mm)	Hossz kiterítve (mm)	Max. szorítási Ø	Min. szorítási Ø	Súly (g)
200	0 318 00	2,4	95	18	1,6	0,26
100	0 318 01	2,4	140	33	1,6	0,37
100	0 318 02	2,4	180	46	1,6	0,47
100	0 318 03	3,5	140	33	1,6	0,57
100	0 318 04	3,5	180	46	1,6	0,73
100	0 318 05	3,5	280	77	1,6	1,13
100	0 318 06	3,5	360	102	1,6	1,46
100	0 318 07	4,6	180	46	1,6	1,20
100	0 318 08	4,6	280	77	1,6	1,88
100	0 318 09	4,6	360	102	1,6	2,38
100	0 318 11	7,6	360	98	4,8	4,67
500	0 318 12	7,6	720	218	4,8	9,36

Belső fogazású, jelölős vezetékkötegelő

Szintelen 6/6-os poliamid

Kartondobozba csomagolva

Csom.	Kat. szám	Szélesség (mm)	Hossz kiterítve (mm)	Max. szorítási Ø	Min. szorítási Ø	Súly (g)
100	0 320 61	2,4	95	18	4,0	0,40
100	0 320 63	4,6	180	46	9,5	1,50

Csom. Kat. szám Öntapadó talp

100 0 320 65 4,6 mm legnagyobb szélességű vezetékkötegelőkhöz
100 0 320 67 Szintelen
Fekete

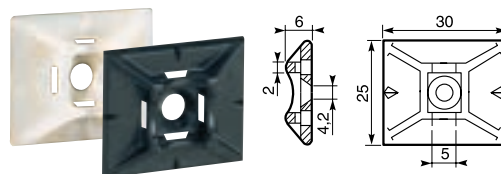

1000 0 320 70 Felcsavarozható talp
Maximum 4,6 mm szélességű vezetékkötegelőkhöz
Rögzítés Ø4 mm-es csavarral

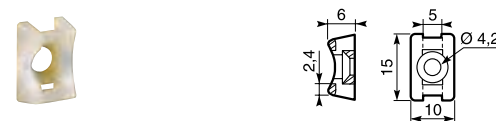

100 0 320 72 Bármely szélességű vezetékkötegelőkhöz
Rögzítés Ø5 mm-es csavarral

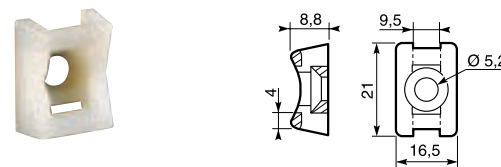

100 0 320 85 40x22 mm-es jelölőcímké
Maximum 4,6 mm szélességű vezetékkötegelőkhöz
Jelölés alkoholos filctollal

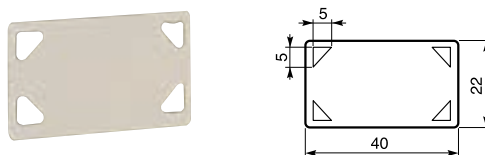

Colring fogó

Maximum 4,6 mm szélességű vezetékkötegelőkhöz
A szorítási erősség közvetlenül a markolat alsó részén elhelyezett recézett gombbal állítható
A kábelek összeszorítása után egy kés automatikusan levágja a felesleges vezetékkötegelő hosszát a fej tövében



1 0 320 88 P46 fogó 4,6 mm maximális szélességű vezetékkötegelőkhöz

Duplix™

kábeljelölő rendszer



Csom. (1)	Kat. szám	
	7 karakteres	14 karakteres
100	0 384 50	0 384 60
100	0 384 52	0 384 62
100	0 384 54	0 384 64
100	0 384 55	0 384 65
100	0 384 56	0 384 66

Jelölőtartók

2,4 és 3,5 mm széles Colring vezetékköteggel rögzíthető

- fekete
- piros
- sárga
- zöld
- kék

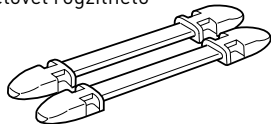

Jelölők

Számok: nemzetközi színkódjelölés

- 0 fekete
- 1 barna
- 2 piros
- 3 narancs
- 4 sárga
- 5 zöld
- 6 kék
- 7 lila
- 8 szürke
- 9 fehér

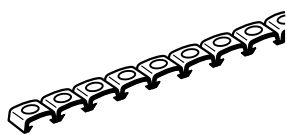

Betűk: sárga alapon fekete

- A
- B
- C
- D
- E
- F
- G
- H
- I
- J
- K
- L
- M
- N
- O
- P
- Q
- R
- S
- T
- U
- V
- W
- X
- Y
- Z

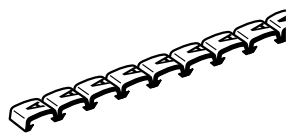

Egyezményes jelek: sárga alapon fekete

-
- +
-
- ~
- ≡
- ⊕
- Üres

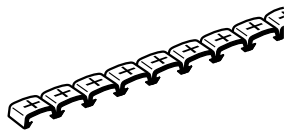

Tartozékok

100	0 384 98	7 karakteres címketartó A jelölőtartóra pattintható 14 karakter befogadásához 2 címketartó használhatunk
100	0 384 97	UV-védő sapka A 7 karakteres jelölőtartóra pattintható
1	0 382 00	Szerszámosdoboz Duplix CAB 3 jelölőkhöz, Starfix érvégművelőkhöz Kivehető tálcával, üresen szállítva

(1) A 800-as csomagolás 40 db 20 jelölős köteget tartalmaz
A 600-as csomagolás 30 db 20 jelölős köteget tartalmaz

Duplix™

kábeljelölő rendszer

Két jelölési mód:

A Duplixkábeljelölő a Colring 2,4 és 3,5 mm szélességű vezetékköteggel tartósan rögzíthető a kábelre.



Felpattintható jelölés

Az összetartozó jelölők egymás mellé pattintva, tetszőleges sorrendben összeállítva.



1. lépés:
Hajtsa egymásra a két jelölőtartót!

Címkes jelölés

Egyedi, tetszőlegesen megszerkesztett jelölést biztosít.



Nyomtassa ki a címkejét a címkenyomtató segítségével, majd csúsztassa a címketartóba!



2. lépés:
Pattintsa fel az első jelölőt, majd az egymásra hajtott tartókat elforgatva ismétlje meg a műveletet a másik tartón! A többi jelölőt is hasonlóan helyezze a tartóra!



UV-védelem



3. lépés:
Válassza szét a két jelölőtartót, amelyek összetartozó és egymás melletti jelöléseket tartalmaznak.

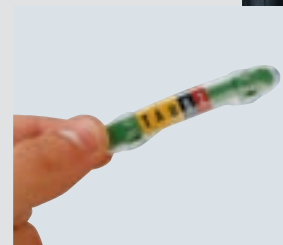

Pattintsa a védősapkát a felszerelt jelölőtartóra!



Halogénmentes tömszelencék IP55

ISO vagy PG menetes



0 968 43

Műszaki jellemzők az e-katalógusban

Flexibilis szorítópánttal ellátott tömszelencék, melyek IP55 védetség mellett tartást adnak a befogatott kábelnek

Csom. Kat. szám Szürke ellenanyag – RAL 7035

Csom.	Kat. szám	Szürke ellenanyag – RAL 7035
		ISO
50	0 968 40	12
50	0 968 41	16
50	0 968 43	20
50	0 968 45	25
25	0 968 46	32
10	0 968 47	40
10	0 968 48	50
10	0 968 49	63
		PG
50	0 968 30	7
50	0 968 31	9
50	0 968 32	11
50	0 968 33	13,5
50	0 968 34	16
50	0 968 35	21
25	0 968 36	29
10	0 968 37	36
10	0 968 38	42
10	0 968 39	48

Halogénmentes tömszelencék IP68

ISO vagy PG menetes



0 980 25

0 980 26

0 980 47

Rezgésnek ellenálló neoprén tömítővel ellátott IP68 védetségű tömszelencék
Az ütközőrészt flexibilis lamellák alkotják, amelyek erős nyomást gyakorolnak a kábelre
Tömítőgyűrűvel és anyával szállítva
Anyaga poliamid műanyag, amely ellenáll a 960 °C-os izzóhuzalos vizsgálatnak

Csom. Kat. szám Szürke tömszelencék – RAL 7001

Csom.	Kat. szám	Szürke tömszelencék – RAL 7001		
		ISO		
		Megfelel az EN 50262 szabványnak		
		ISO		
		Szorítási méret		
		Ø min. (mm)	Ø max. (mm)	
25	0 980 00	12	3	6,5
25	0 980 01	16	4	8
25	0 980 03	20	6	12
10	0 980 05	25	12	18
5	0 980 06	32	18	25
3	0 980 07	40	22	32
2	0 980 08	50	30	38
2	0 980 09	63	34	44
		PG		
		Megfelel az UTE 68-300 és 68-311 előírásoknak		
		PG		
		Szorítási méret		
		Ø Min. (mm)	Ø Max. (mm)	
25	0 980 20	7	3	6,5
25	0 980 21	9	4	8
25	0 980 22	11	5	10
25	0 980 23	13,5	6	12
20	0 980 24	16	10	14
10	0 980 25	21	12	18
5	0 980 26	29	18	25
3	0 980 27	36	22	32
2	0 980 28	42	30	38
2	0 980 29	48	34	44

Szürke záródugók – 7001 – ISO

Hatszögletű záródugó, amely biztosítja az IP-védelmet
Lapos csavarhúzóval is megszorítható
Tömítőgyűrűvel szállítva
Ellenanyag külön rendelhető

50	0 980 41	16
50	0 980 43	20
50	0 980 45	25
25	0 980 46	32
25	0 980 47	40

Cabstop™ kábelbevezető lap IP55

membrános kábelbevezető lap



0 364 95



0 364 99

Műszaki jellemzők (394. oldal)

Csom.	Kat. szám	Cabstop kábelbevezető lap
		Lángálló, RAL 7032 polipropilénlap A kábelbevezetés kialakítását és a mechanikus tartást befogópofák biztosítják A rugalmas zónák a vízmentességet biztosítják, amelyek: <ul style="list-style-type: none"> a kábel bevezetésével közvetlenül perforálhatók (szerszám nélkül) teljesen megtartják a kábelt lehetővé teszik kisebb átmérőjű vezetékek használatát Tartozékok: <ul style="list-style-type: none"> vízmentesen tömítő záródugók, az esetleges hibás perforációk lezárására kioldószerszám Használati hőmérséklet: -20 °C és +65 °C között
1	0 364 94	Cabstop kábelbevezető lap <ul style="list-style-type: none"> 13 db ø5-14 PE 9/11/13/16 bemenet
1	0 364 95	<ul style="list-style-type: none"> 1 db ø14-24, PE 21/29 bemenet
1	0 364 96	<ul style="list-style-type: none"> 13 db ø5-14 bemenet 1 db ø14-24 bemenet 1 db 98x100 mm tartalék
1	0 364 97	<ul style="list-style-type: none"> 28 db ø5-14 bemenet 2 db ø14-24 bemenet 1 db 98x145 mm tartalék 28 db ø5-14 bemenet 2 db ø14-24 bemenet 2 db 97x145 mm tartalék

Csom.	Kat. szám	Kiegészítők
1	0 364 98	Rögzítőkészlet Lapos felületre történő rögzítéshez Lehetővé teszi 2 Cabstop összeszerelését megtartva az IP55 védelemért Kat. szám: 0 364 94 vagy 95 és 0 364 96 vagy 97

Transcab perforált vezetékcsatornák

normál és halogénmentes kivitel



6 361 17



6 361 25



6 362 02



6 362 08

Műszaki jellemzők (394. oldal)

Csom.	Kat. szám	Műanyag perforált vezetékcsatornák fedéllel – RAL 7030	Méret szél. x mag. (mm)	Vezetékbe fogadó kapacitás (mm ²)
32	6 360 95		15x25	264
60	6 361 00		25x25	391
56	6 361 05		40x25	692
40	6 360 96		15x40	455
56	6 361 01		25x40	720
48	6 361 06		40x40	1245
32	6 361 11		60x40	1932
24	6 361 15		80x40	2647
24	6 361 19		100x40	3363
56	6 361 02		25x60	1159
48	6 361 07		40x60	2007
32	6 361 12		60x60	3115
24	6 361 16		80x60	4200
24	6 361 20		100x60	5307
16	6 361 24		120x60	6403
40	6 361 03		25x80	1600
40	6 361 08		40x80	2717
32	6 361 13		60x80	4216
24	6 361 17		80x80	5715
16	6 361 21		100x80	7215
16	6 361 25		120x80	8729
24	6 361 09		40x100	3354
24	6 361 14		60x100	5216
20	6 361 18		80x100	7078
16	6 361 22		100x100	8960
12	6 361 23		150x100	13683

Csom.	Kat. szám	Halogénmentes műanyag perforált vezetékcsatornák fedéllel – RAL 7035	Méret szél. x mag. (mm)	Vezetékbe fogadó kapacitás (mm ²)
60	6 362 00		25x25	391
56	6 362 01		25x40	720
48	6 362 06		40x40	1245
56	6 362 02		25x60	1159
48	6 362 07		40x60	2007
32	6 362 12		60x60	3115
40	6 362 08		40x80	2717
32	6 362 13		60x80	4216
24	6 362 17		80x80	5715
16	6 362 25		120x80	8729

Méreték

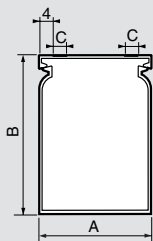

Kat. szám	A (mm)	B (mm)	C (mm)	D (mm)
6 361 00	25	25	6	10,1
6 361 01	25	40	5	12,6
6 361 02	25	60	6	16,1
6 361 05	40	25	10	10,1
6 361 06	40	40	10	12,6
6 361 07	40	60	10	16,1
6 361 08	40	80	10	18,6
6 361 11	60	60	10	16,1
6 361 12	60	60	10	16,1
6 361 13	60	80	10	18,6
6 361 16	80	60	10	16,1
6 361 17	80	80	10	18,6
6 361 25	120	80	10	18,6

6,5 mm széles fogak 6 mm-es osztástávolsággal
Oldalfalak kitörése nélkül 6 mm²-ig kábelezhető
2 méteres szaklambban szállított.

Két sorban perforált oldalfal fogak segítik a kábelezést
Lekerekített fogak megelőzik a sérülést kábelezés közben és megkönnyítik a fedél levételét
Megfelelnek az EN 500 85-2 és 3 szabványoknak
RAL 7030: szürke PVC, RAL 7035: szürke halogénmentes PC ABS
Jóváhagyások: CSA No 700 861 (Kanada), UL No 196 692 (USA)

Szél.: 25–120 mm

Szél.: 80–120 mm

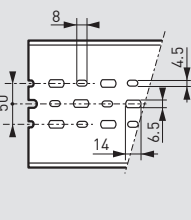
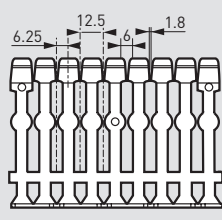

Szél.: 25–60 mm

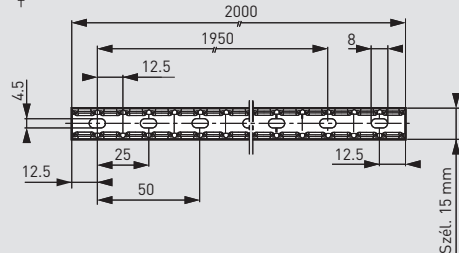
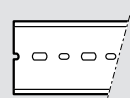

Vezetékcsatorna-keresztmetszet számítása

Grafikon a H 05 V-K és H 07 V-K vezetékhez 0,75-ös kitöltési tényezővel

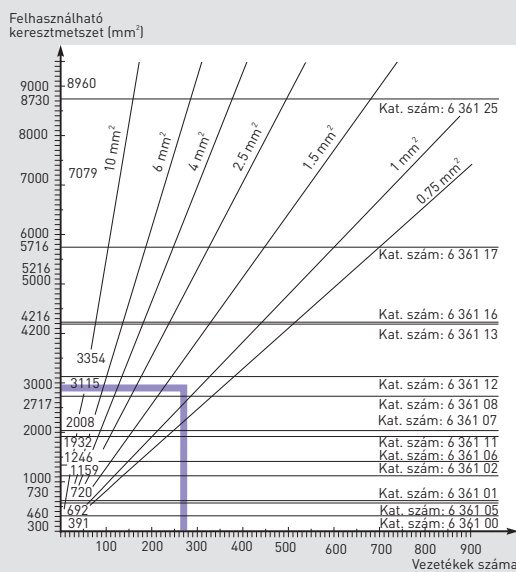

Példa:

150 vezeték (0,75 mm²) 1230 mm² keresztmetszet
és 120 vezeték (1,5 mm²) 1700 mm² keresztmetszet
Ez összesen 2930 mm²
A megfelelő vezetékcsatorna a kat. szám 6 36112, 60×60, 3115 mm² kapacitással

Műszaki jellemzők

- Terhelhetőség: 15 kg min.
- Felhasználási hőmérséklet: -20 °C és +65 °C között
- ASTM #3 védettség
- Izzóhuzalos vizsgálatnak ellenáll 750 °C-ig az IEC EN 60695-2-11 szabvány szerint

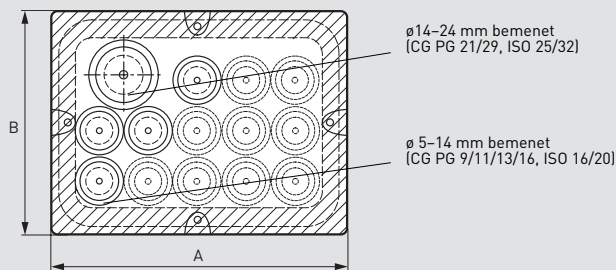

Méreték

Kat. szám: 0 364 94

Oldal nézet

Kat. szám: 0 364 94/95

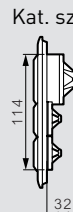
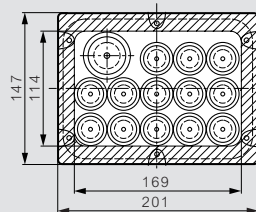

Kat. szám: 0 364 95

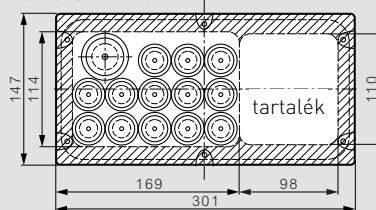

Kat. szám: 0 364 96

Oldalnézet

Kat. szám: 0 364 96/97

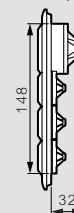
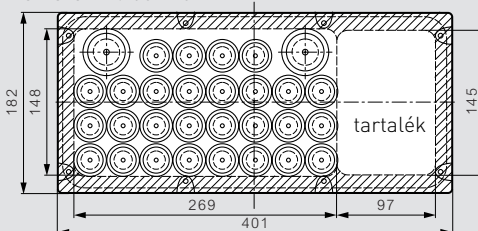

Kat. szám: 0 364 97

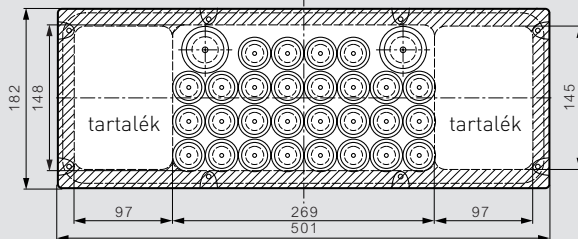

Rögzítőkészlet alkalmazása

Kat. szám: 0 364 98

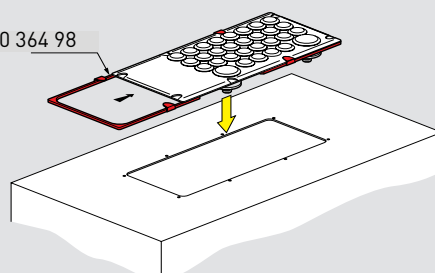

P17 TEMPRA PRO,

az összeállítás szabadsága

A teljes P17 Tempra Pro választék kompatibilis az összes Legrand által forgalmazott ipari aljzattípussal, ezért bármilyen konfiguráció megvalósítható

IPARI CSATLAKOZÓTÁBLÁK



**KOMPLETT
CSATLAKOZÓALJZATOK**
Hátlappal és reteszelt
aljzattal rendelkező
összeállítások (407. oldal)



**ÖSSZESZERELHETŐ IPARI
CSATLAKOZÓTÁBLÁK**
Egyszerű felépítés (405. oldal)

HORDOZHATÓ IPARI CSATLAKOZÓTÁBLÁK



IPARI ELOSZTÓSOROK
Beépített fogantyúval, helyi
védelemmel rendelkező
elosztósorok
(409. oldal)

**HORDOZHATÓ
CSATLAKOZÓTÁBLÁK**
Beépített fogantyúval rendelkező
csatlakozószekrények
(409. oldal)

BEÉPÍTHETŐ CSATLAKOZÓALJZATOK

**HÁZTARTÁSI
CSATLAKOZÓALJZATOK**
normál peremmel
75x75 mm
(lásd 397. oldal)

**HÁZTARTÁSI
CSATLAKOZÓALJZATOK**
kis peremmel
50x50 mm
(lásd 397. oldal)

RETESZELT ALJZATOK



**RETESZELT
CSATLAKOZÓALJZATOK**
P17 ipari csatlakozószekrénybe
beépíthető kisméretű reteszelt
csatlakozóaljzatok (407. oldal)

MOSAIC ADAPTEREK



**BEÉPÍTHETŐ MOSAIC
ADAPTER - IP55**
Ipari csatlakozószekrényekbe
Mosaic mechanizmusok
fogadásához
(397. oldal)

P17 Temptra Pro IP44 – LV 16 és 32 A

kiválasztási táblázat

IEC 60309-1 és IEC 60309-2 szabványnak megfelelő IEC 60529 alapján IP44 IEC 62262 alapján IK09 Anyag: poliamid 6 Tűzálló: 850 °C / (aktív alkatrészeket tartalmazó doboz) 650 °C / (műanyag borítás)			TERMÉKKÍNÁLAT							
			RÖGZÍTHETŐ CSATLAKOZÓ-ALJZATOK	BEÉPÍTHETŐ CSATLAKOZÓ-ALJZATOK DÖNTÖTT	BEÉPÍTHETŐ CSATLAKOZÓ-ALJZATOK EGYENES	BEÉPÍTHETŐ CSATLAKOZÓ-ALJZATOK RETESZELŐ KAPCSOLÓVAL	HORDOZHATÓ ALJZATOK	EGYENES HORDOZHATÓ CSATLAKOZÓDUGÓK	MEGHAJLÍTOTT HORDOZHATÓ CSATLAKOZÓDUGÓK	RÖGZÍTHETŐ DUGÓ
KISFESZÜLTÉG				Egységesített felfogóperemmel (normál furatozott előlapra vagy süllyesztődobozra szerelhető)	Kisméretű felfogóperemmel (tömör lapra szerelhető)	Speciális előlapra szerelhető (Kat. szám 0 577 23)				
20/25 V~ 50/60 Hz	16 A	2P	0 552 06	0 552 45			0 552 31	0 552 21		0 552 41
	32 A	2P	0 552 56	0 552 95			0 552 81	0 552 71		0 552 91
100–130 V~ 50/60 Hz	16 A	2P+F	5 551 51	5 551 81	0 573 51		5 551 01	5 551 21		
		3P+F	5 551 52				5 551 02	5 551 22		
	32 A	2P+F	5 552 51	5 552 81			5 552 11	5 552 31		
200–250 V~ 50/60 Hz	16 A	2P+F	5 551 54	5 551 84	0 573 54	0 573 00	5 551 04	5 551 24	0 564 53	0 575 84 ⁽¹⁾
		3P+F	5 551 55	5 551 85			5 551 05	5 551 25		0 575 85 ⁽¹⁾
		3P+N+F	5 551 56	5 551 86			5 551 06	5 551 26		0 575 86 ⁽¹⁾
32 A	2P+F	5 552 54	5 552 84	0 580 54		5 552 14	5 552 34	0 564 73	0 582 84 ⁽¹⁾	
	3P+F	5 552 55	5 552 85			5 552 15	5 552 35			
	3P+N+F	5 552 56	5 552 86			5 552 16	5 552 36		0 582 86 ⁽¹⁾	
380–415 V~ 50/60 Hz	16 A	2P+F	5 551 57				5 551 07	5 551 27		
		3P+F	5 551 58	5 551 88	0 573 58	0 573 01	5 551 08	5 551 28	0 564 57	0 575 88 ⁽¹⁾
		3P+N+F	5 551 59	5 551 89	0 573 59	0 573 02	5 551 09	5 551 29	0 564 58	0 575 89 ⁽¹⁾
32 A	2P+F	5 552 57				5 552 17	5 552 37			
	3P+F	5 552 58	5 552 88	0 580 58		5 552 18	5 552 38	0 564 77	0 582 88 ⁽¹⁾	
	3P+N+F	5 552 59	5 552 89	0 580 59		5 552 19	5 552 39	0 564 78	0 582 89 ⁽¹⁾	
440–460 V~ 50/60 Hz	16 A	3P+F	5 551 60				5 551 10	5 551 30		
	32 A	3P+F	5 552 60	5 552 90			5 552 20	5 552 40		
480–500 V~ 50/60 Hz	16 A	3P+F	5 551 62	5 551 92			5 551 12	5 551 32		
		3P+N+F	5 551 63	5 551 93			5 551 13	5 551 33		
	32 A	3P+F	5 552 62	5 552 92			5 552 22	5 552 42		
		3P+N+F	5 552 63	5 552 93			5 552 23	5 552 43		

(1) Záróspakát nem tartalmaz

P17 Tempra Pro IP66/67 – LV 16, 32, 63 és 125 A

kiválasztási táblázat



IEC 60309-1 és IEC 60309-2 szabványnak megfelelő IEC 60529 szerint IP44 IEC 62262 szerint IK09 Anyag: poliamid 6 Önkioltó: 850 °C (aktív alkatrészeket tartalmazó doboz) 650 °C (műanyag borítás)			TERMÉKKÍNÁLAT							
			RÖGZÍTHETŐ CSATLAKOZÓ-ALJZATOK	BEÉPÍTHETŐ CSATLAKOZÓ-ALJZATOK	BEÉPÍTHETŐ CSATLAKOZÓ-ALJZATOK RETESZELŐ KAPCSOLÓVAL	HORDOZHATÓ ALJZATOK	EGYENES HORDOZHATÓ CSATLAKOZÓDUGÓK	MEGHAJLÍTOTT HORDOZHATÓ CSATLAKOZÓDUGÓK	RÖGZÍTHETŐ DUGÓ	
KISFESZÜLTÉG										
100–130 V _~ 50/60 Hz	16 A	2P+F	5 553 51	5 553 81		5 553 01	5 553 21		0 568 00	
	32 A	2P+F	5 554 51	5 554 81			5 554 31			
200–250 V _~ 50/60 Hz	16 A	2P+F	5 553 54	5 553 84	0 573 20 ⁽¹⁾	5 553 04	5 553 24	0 565 03	0 568 03	
		3P+F	5 553 55	5 553 85		5 553 05	5 553 25			
		3P+N+F	5 553 56	5 553 86		5 553 06	5 553 26			
	32 A	2P+F	5 554 54	5 554 84		5 554 14	5 554 34	0 565 23	0 568 23	
		3P+F	5 554 55	5 554 85		5 554 15	5 554 35			
		3P+N+F	5 554 56	5 554 86		5 554 16	5 554 36			
	63 A	2P+F	5 555 54	5 555 84		5 555 04	5 555 24		5 555 14	
		3P+F	5 555 55	5 555 85		5 555 05	5 555 25			
		3P+N+F	5 555 56	5 555 86		5 555 06	5 555 26			
	380–415 V _~ 50/60 Hz	16 A	3P+F	5 553 58	5 553 88	0 573 21 ⁽¹⁾	5 553 08	5 553 28		0 568 07
			3P+N+F	5 553 59	5 553 89	0 573 22 ⁽¹⁾	5 553 09	5 553 29		0 568 08
		32 A	3P+F	5 554 58	5 554 88		5 554 18	5 554 38		0 568 27
3P+N+F			5 554 59	5 554 89		5 554 19	5 554 39	0 565 28	0 568 28	
63 A		3P+F	5 555 58	5 555 88		5 555 08	5 555 28		5 555 18	
		3P+N+F	5 555 59	5 555 89		5 555 09	5 555 29		5 555 19	
125 A	3P+F	5 556 58	5 556 88		5 556 08	5 556 28		5 556 18		
	3P+N+F	5 556 59	5 556 89		5 556 09	5 556 29		5 556 19		
440 V _~ 50/60 Hz hűtőházakhoz és konténerekhez	32 A	3P+F		5 554 91		5 554 21	5 554 41			
480–500 V _~ 50/60 Hz	16 A	3P+F	5 553 62	5 553 92		5 553 12	5 553 32			
	32 A	3P+F	5 554 62	5 554 92		5 554 22	5 554 42			
		3P+N+F	5 554 63				5 554 43			
63 A	3P+F		5 555 92		5 555 12	5 555 32				

(1) IP55

P17 TEMPRA PRO, minden környezetben alkalmazható

A P17 tempra Pro termékcsalád magába foglal számtalan előnyt, kezdve az üzembe helyezéssel egészen a mindennapi fogyasztói felhasználásáig. Az új család kifejezetten ajánlott mindenhol, ahol a kiépítési megfelelőségénél fokozott figyelmet kell fordítani a vízzáróságra, az ütésállóságra, továbbá a hőmérsékleti viszonyokra, legyen ez az szabadban vagy beltéren. Megfelelő választás mind áruházakban, kórházaknál, élelmiszer feldolgozó létesítményeknél, logisztikai központokban és adatközpontokban stb...

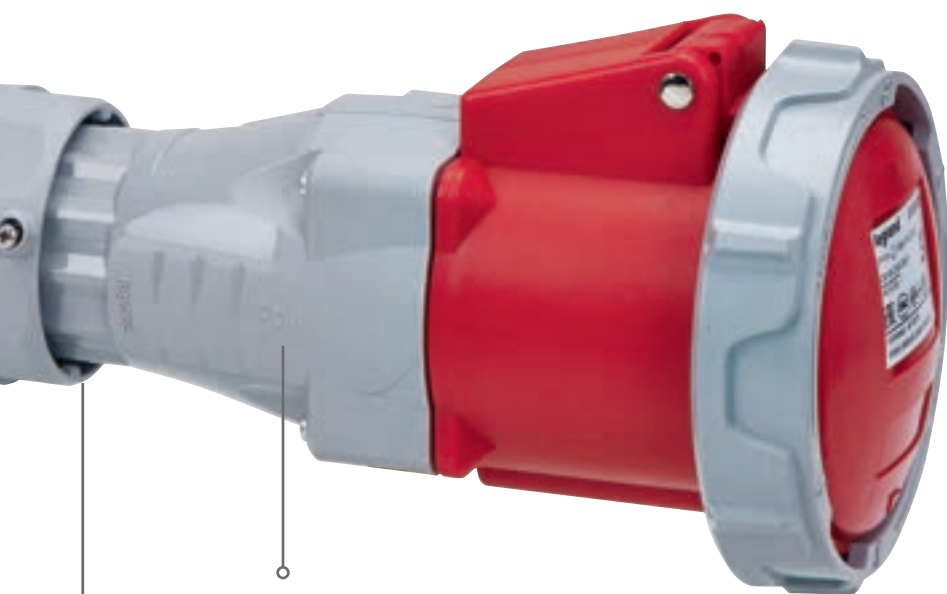

- IP 66/67 esetén mobil aljzat,
- IP 66/67/69 esetén 63 A és 125 A áramerősségű csatlakozók és mobil aljzatok találhatóak

P 17 Tempra Pro IP 44 - LV 16 és 32 A

aljzatok, dugók, mobil aljzatok, készülékbeemenetek és reteszelt kapcsolt aljzatok

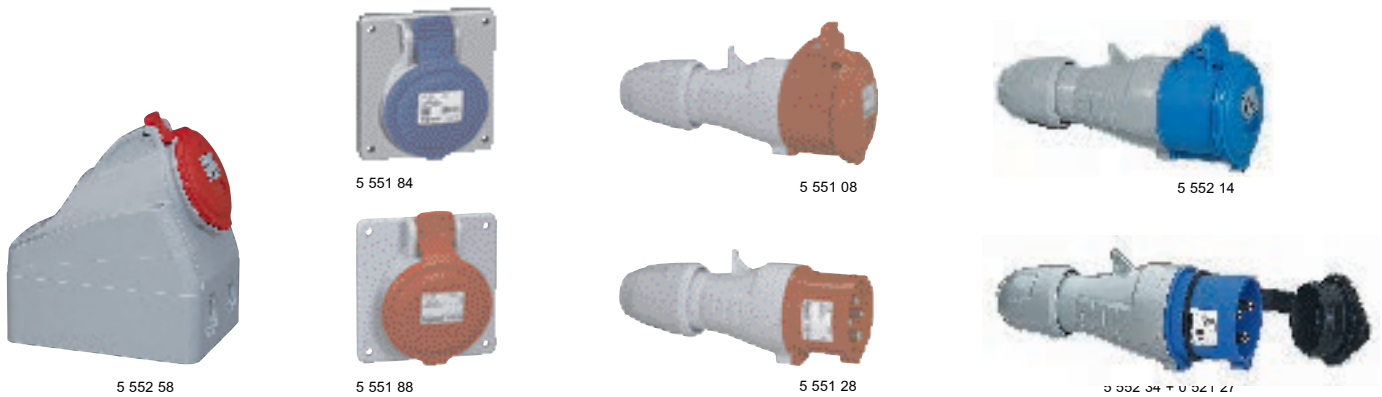

 Bővebb technikai információkat lásd itt: **e-katalógus**

Csomag Kat. Szám. Felültre szerelhető aljzatok

Csomag	IP 44		Felültre szerelhető aljzatok
	16 A	32 A	
1015	5 551 54	5 552 54	Két állítható szög: (5° or 25°)
5	5 551 55	5 552 55	200/250 V~
5	5 551 56	5 552 56	2P+E
			3P+E
			3P+N+E
			380/415 V~
5	5 551 57	5 552 57	2P+E
10	5 551 58	5 552 58	3P+E
10	5 551 59	5 552 59	3P+N+E

Csomag	IP 44		Panelrögzítő aljzatok ferde kimenettel
	16 A	32 A	
10	5 551 84	5 552 84	Rögzíthető sima előlapokra illetve előfúrva, továbbá süllyesztett szereléssel dobozokban
5	5 551 85	5 552 85	200/250 V~
5	5 551 86	5 552 86	2P+E
			3P+E
			3P+N+E
			380/415 V~
10	5 551 88	5 552 88	3P+E
10	5 551 89	5 552 89	3P+N+E

Panel rögzítő aljzatok egyenes kimenet kis karimával

Csomag	IP 44		Panel rögzítő aljzatok egyenes kimenet kis karimával
	16 A	32 A	
5	0 573 54	0 580 54	Csak sima előlapra rögzíthető Kat.Szám 0 577 15/16
			200/250 V~
			2P+E
			380/415 V~
5	0 573 58	0 580 58	3P+E
5	0 573 59	0 580 59	3P+N+E

Reteszelt kapcsolt aljzatokkal kis karimával

Csomag	16 A		Reteszelt kapcsolt aljzatokkal kis karimával
	IP 44	IP 55	
1	0 573 00	0 573 20	Méretetek: 125 x 105 mm Csak az előlapra rögzíthető Kat.Szám 0 577 23
			200/250 V~
			2P+E
			380/415 V~
1	0 573 01	0 573 21	3P+E
1	0 573 02	0 573 22	3P+N+E

Pack Cat.Nos Mobil aljzat

Pack	IP 44		Mobil aljzat
	16 A	32 A	
			Kábel rögzítés és zárás csavarok nélkül Feloldva szállítva
			200/250 V~
10	5 551 04	5 552 14	2P+E
5	5 551 05	5 552 15	3P+E
5	5 551 06	5 552 16	3P+N+E
			380/415 V~
5	5 551 07	5 552 17	2P+E
10	5 551 08	5 552 18	3P+E
10	5 551 09	5 552 19	3P+N+E

Egyenes dugók

Csomag	IP 44		Egyenes dugók
	16 A	32 A	
10	5 551 24	5 552 34	Kábel rögzítés és zárás csavarok nélkül. Nyitott csatlakozófejjel szállítva.
5	5 551 25	5 552 35	200/250 V~
5	5 551 26	5 552 36	2P+E
			3P+E
			3P+N+E
			380/415 V~
5	5 551 27	5 552 37	2P+E
10	5 551 28	5 552 38	3P+E
10	5 551 29	5 552 39	3P+N+E

Fázisváltó csatlakozók

Csomag	IP 44		Fázisváltó csatlakozók
	16 A	32 A	
5	0 574 40	0 581 40	Kábel rögzítés és zárás csavarok nélkül. Nyitott csatlakozófejjel szállítva.
			380/415 V~
5	0 574 41	0 581 41	3P+E
			3P+N+E

Készülék bemenetek

Csomag	IP 44		Készülék bemenetek
	16 A	32 A	
5	0 575 84	0 582 84	200/250 V~
5	0 575 85		2P+E
5	0 575 86	0 582 86	3P+E
			3P+N+E
			380/415 V~
5	0 575 88	0 582 88	3P+E
5	0 575 89	0 582 89	3P+N+E

Védőburkolatok

Csomag	Cat.Nos	IP 67	Védőburkolatok
10	0 521 25		2P+E - 16 A
5	0 521 26		3P+E - 16 A
5	0 521 27		3P+N+E - 16 A / 2P+E and 3P+E - 32 A
5	0 521 99		3P+N+E - 32 A

P17 Tempra - háztartási aljzatok, adapterek és sülyesztődobozok – 16 A – 250 V~

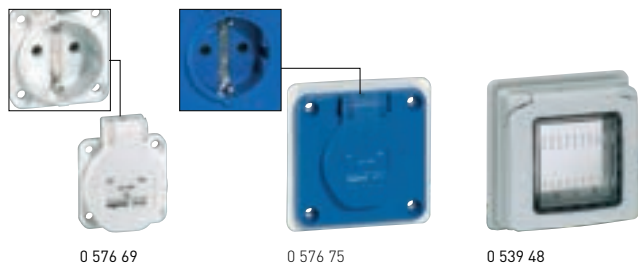

0 521 05 + 0 772 11



0 577 22

Műszaki jellemzők az e-katalógusban

Csom.	Kat. szám	Beépíthető háztartási csatlakozóaljzatok
		2P+F 250 V~ – 16 A háztartási csatlakozóaljzat IP54 zárt csapfedéllel – IP44 csatlakoztatva IP09 az IEC 62262 és EN 62242 Anyaga: műanyag, 850 °C tűzálló
20	0 576 69	Beépíthető csatlakozóaljzatok kisméretű felfogóperemmel Csak tömör előlapra szerelhető, kat. szám: 0 577 15/16 (372. oldal)
20	0 576 75	Fehér csatlakozóaljzat Kék csatlakozóaljzat gyermekvédelemmel
20	0 576 72	Beépíthető csatlakozóaljzatok egységesített felfogóperemmel P17 kombinálható csatlakozótáblákba (280. o) vagy sülyesztett dobozokba is elhelyezhető, kat. szám: 0 577 21/22
20	0 576 76	Kék beépíthető aljzatok Kék beépíthető aljzatok gyermekvédelemmel
8	0 539 48	Beépíthető Mosaic adapter 2 modul széles Mosaic mechanizmusok fogadására képes Átlátszó csapfedéllel rendelkezik Védettség: IP55
10	0 521 05	Hordozható Mosaic adapter 2 modul széles Mosaic 2P+F 250 V~ – 16 A háztartási csatlakozóaljzat fogadására képes Bemenet: 2P+F IEC csatlakozódugó (ipari változat)
3	0 577 21	Sülyesztődobozok Egységesített felfogóperemmel rendelkező beépíthető csatlakozóaljzatok és dugók fogadására alkalmas Védettség: IP55 Dupla doboz Alkalmas két 16 A beépíthető ipari csatlakozókészülék fogadására Rögzítési furattávolság: 70x70
3	0 577 22	Szimpla doboz Alkalmas két 16 A beépíthető ipari csatlakozókészülék fogadására Rögzítési furattávolság: 70x70
10	0 521 25	Zárósapkák Ipari csatlakozók indirekt érintés elleni védelmének megvalósítására alkalmas Elveszhető gumi zárósapkák
5	0 521 26	16 A - 2P+F
5	0 521 27	16 A - 3P+F
5	0 521 27	16 A - 3P+N+F, 32 A - 2P+F/3P+F
5	0 536 99	32 A - 3P+N+F, 63 A - 2P+F/3P+F/3P+N+F

P17 Tempra IP44 – ELV 16 és 32 A törpefeszültségű ipari csatlakozóaljzatok és dugók



0 552 45

Műszaki jellemzők az e-katalógusban

Csom.	Kat. szám	Rögzíthető csatlakozóaljzatok
5	16 A 0 552 06	32 A 0 552 56
		20/25 V~ 2P
5	16 A 0 552 45	32 A 0 552 95
		Beépíthető csatlakozóaljzatok 20/25 V~ 2P
5	16 A 0 552 21	32 A 0 552 71
		Egyenes csatlakozódugók 20/25 V~ 2P
5	16 A 0 552 31	32 A 0 552 81
		Hordozható csatlakozóaljzatok 20/25 V~ 2P
5	16 A 0 552 41	32 A 0 552 91
		Rögzíthető csatlakozódugók 20/25 V~ 2P
1	0 577 50	Falon kívüli szerelődobozok Védettség: IP 55 IP44 vagy IP66/67 panelbe építhető aljzatok felszereléséhez Szimpla doboz Alkalmas egy 16 A vagy 32 A beépíthető ferde ipari csatlakozó 0 552 45/95 (364. oldal) és 5 551 84/85/86/88/89 (362. oldal) fogadására Rögzítési furattávolság: 70 x 70 mm
1	0 577 51	Szimpla doboz Alkalmas egy 16 A-es reteszelt kapcsolóval ellátott beépíthető csatlakozó aljzat 0 573 00/01/02/20/21/22 (362. oldal) fogadására



Bővebb kínálatunk megtekinthető a honlapunkon
www.legrand.hu

P17 Tempra Pro IP66/67

LV 16 és 32 A



5 554 58



5 553 28

P17 Tempra Pro IP66/67

LV 32 A reteszeltető kapcsolóval



6 571 06



5 554 91

Műszaki jellemzők az e-katalógusban

Csom.	Kat. szám		Rögzíthető csatlakozóaljzatok
	16 A	32 A	A doboz kialakításának köszönhetően két különböző dőlésszög lehetséges: 5° vagy 25°
5	5 553 54	5 554 54	200/250 V~ 2P+F
5	5 553 55	5 554 55	3P+F
5	5 553 56	5 554 56	3P+N+F
			380/415 V~
5	5 553 58	5 554 58	2P+F
5	5 553 59	5 554 59	3P+N+F

Csom.	Kat. szám		Beépíthető csatlakozóaljzatok
	16 A	32 A	Egységesített felfogóperemnek köszönhetően hagyományos előlapra szerelhető
5	5 553 84	5 554 84	200/250 V~ 2P+F
5	5 553 85	5 554 85	3P+F
5	5 553 86	5 554 86	3P+N+F
			380/415 V~
5	5 553 88	5 554 88	3P+F
5	5 553 89	5 554 89	3P+N+F

Csom.	Kat. szám		Hordozható csatlakozóaljzatok
	16 A	32 A	Záródugó nélkül szállítva
5	5 553 04	5 554 14	200/250 V~ 2P+F
5	5 553 05	5 554 15	3P+F
5	5 553 06	5 554 16	3P+N+F
			380/415 V~
5	5 553 08	5 554 18	3P+F
5	5 553 09	5 554 19	3P+N+F

Csom.	Kat. szám		Egyenes csatlakozódugók
	16 A	32 A	Záródugó nélkül szállítva
5	5 553 24	5 554 34	200/250 V~ 2P+F
5	5 553 25	5 554 35	3P+F
5	5 553 26	5 554 36	3P+N+F
			380/415 V~
5	5 553 28	5 554 38	3P+F
5	5 553 29	5 554 39	3P+N+F

Csom.	Kat. szám		Rögzíthető csatlakozódugók
	16 A	32 A	200/250 V~
5	0 568 03	0 568 23	2P+F
5	0 568 04	-	3P+F
			380/415 V~
5	0 568 07	0 568 27	3P+F
5	0 568 08	0 568 28	3P+N+F

Csom.	Kat. szám	Főkapcsolóval ellátott kombinált csatlakozóegység
		Alkalmazható hűtőházak és konténerok áramellátásának kialakításához
		Műanyag doboz rozsdamentes csavarokkal
		Védettség: IP66/67 – IK09
1	6 571 06	Kombinálható egység reteszelőkarral és beépített csatlakozóaljzattal: 3P+F – 32 A – 440V~
		Dupla mechanikai retesz
1	5 554 91	Beépíthető csatlakozóaljzat – 3P+F – 32 A – 440V~
1	5 554 21	Hordozható csatlakozóaljzat – 3P+F – 32 A – 440V~
		Kábelcsatorna: Ø12–21,5 mm
1	5 554 41	Hordozható egyenes csatlakozódugó – 3P+F – 32 A – 440V~
		Kábelcsatorna: ØL 12–21,5 mm



Bővebb kínálatunk megtekinthető a honlapunkon
www.legrand.hu



0 587 05

0 587 14

Műszaki jellemzők az e-katalógusban
Rögzíthető csatlakozóaljzatok

Csom.	Kat. szám	63 A	125 A	Volt	Állomány
2	5 555 54			200/250 V~	2P+F
2	1	5 555 58	5 556 58	380/415 V~	3P+F
2	1	5 555 59	5 556 59	380/415 V~	3P+N+F

Beépíthető csatlakozóaljzatok

Csom.	Kat. szám	63 A	125 A	Volt	Állomány
2	1	5 555 88	5 556 88	380/415 V~	3P+F
2	1	5 555 89	5 556 89	380/415 V~	3P+N+F

Előlapra szerelhető
Kat. szám 0 577 17/19 (372. oldal)

Egyenes csatlakozódugók

Csom.	Kat. szám	63 A	125 A	Volt	Állomány
2	5 555 84			200/250 V~	2P+F
2	1	5 555 28	5 556 28	380/415 V~	3P+F
2	1	5 555 29	5 556 29	380/415 V~	3P+N+F

Hordozható csatlakozóaljzatok

Csom.	Kat. szám	63 A	125 A	Volt	Állomány
2	5 555 04			200/250 V~	2P+F
2	1	5 555 08	5 556 08	380/415 V~	3P+F
2	1	5 555 09	5 556 09	380/415 V~	3P+N+F

Rögzített csatlakozódugók

Csom.	Kat. szám	63 A	125 A	Volt	Állomány
2	5 555 14			200/250 V~	2P+F
2	1	5 555 18	5 556 18	380/415 V~	3P+F
2	1	5 555 19	5 556 19	380/415 V~	3P+N+F

Hordozható ipari elosztósor



Ideiglenes tápellátást biztosít építkezési területeken vagy rendezvényeken

Két típusú elosztósor:

- gyárilag készre szerelt egységek
- üres, felszerelvényezhető változat

P17 Tempra Pro aljzatok, Osmoz működtető és jelzőkészülékek, valamint Mosaic mechanizmusok fogadására alkalmas

Falra egyszerűen felakasztható mindenféle kiegészítő nélkül



P17 Tempra Pro IP44 – LV 16 és 32 A

hordozható termékek

P17 Tempra háztartási csatlakozójzatok, adapterek és süllyesztő dobozok – 16A – 250 V–

Méretetek

Egyenes hordozható dugók

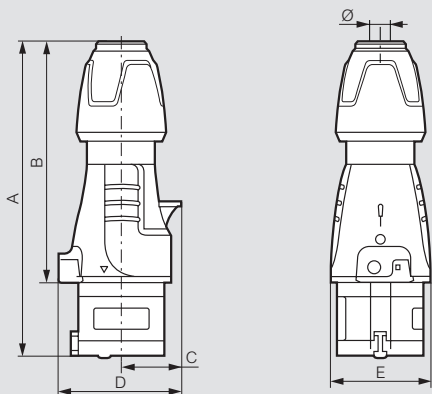

	A	B	C	D	E	Ø
LV 16 A						
2P+F	146–157	109,5–120,5	30	61	50	6,5–14
3P+F	146–157	109,5–120,5	34	67	55	7,10–15,5
3P+N+F	163–176	126,5–139,5	38	76	65	8–20
LV 32 A						
2P+F	172–185	127–140	40	78	65	8–20
3P+F	172–185	127–140	40	78	65	8–20
3P+N+F	179–189	133–143	45	86	71	11,9–22,2

Hordozható aljzatok

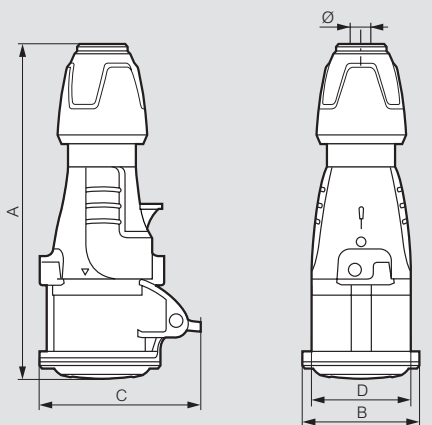

	A	B	C	D	Ø
LV 16 A					
2P+F	156–167	59	81	50	6,5–14
3P+F	157–168	65	88	55	7,10–15,5
3P+N+F	175–188	72	94	65	8–20
LV 32 A					
2P+F	184–197	73	99	65	8–20
3P+F	184–197	73,5	99	65	8–20
3P+N+F	190–203	79,5	105	71	11,9–22,2

Méretetek

Háztartási csatlakozójzat kiszerelés

Kat. szám: 0 576 69/75

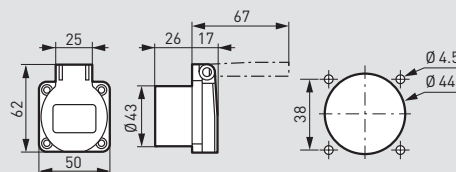

Kat. szám: 0 576 72/76

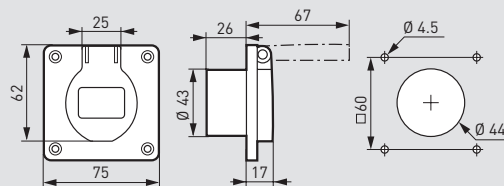

Adapter 16 A – 230 V

Kat. szám: 0 521 05

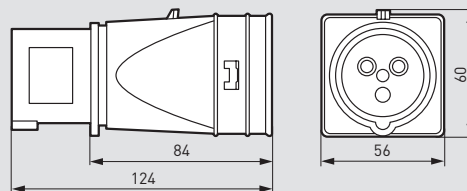

Süllyesztett dobozok

Kat. szám: 0 577 21

Kat. szám: 0 577 22

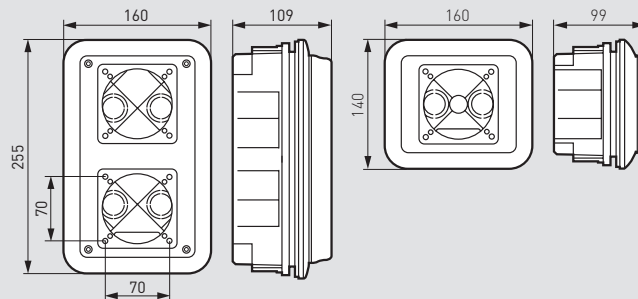

Beépíthető adapter

Kat. szám: 0 539 48

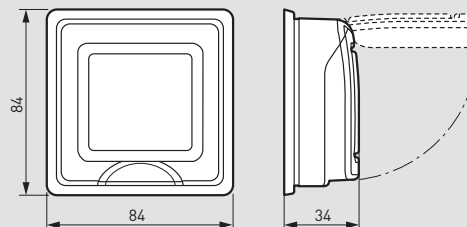

P17 Tempra IP44 – törpefeszültség 16/32 A

Jellemzők

Maximális vezeték-keresztmetszet
 Max. 1x10 mm² (merev a fix eszközökhöz, rugalmas a hordozható eszközökhöz)
 IEC 60529 és EN 60529 alapján IP44
 IEC 62262 és EN 62262 alapján IK09
 Anyag: műanyag
 Tűzálló: 850 °C (aktív részeket tartalmazó doboz) / 650 °C (műanyag burkolat)
 Üzemi hőmérséklet: -25 °C és +40 °C között
 Jóváhagyások: IEC 60309-1 / IEC 60309-2 és EN 60309-1 / EN 60309-2

Méretetek

Rögzíthető aljzatok

Kat. szám: 0 552 06/56

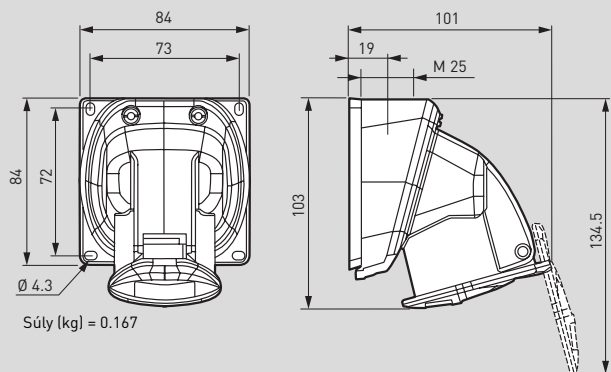

Súly (kg) = 0.167

Beépíthető aljzatok

Kat. szám: 0 552 45/95

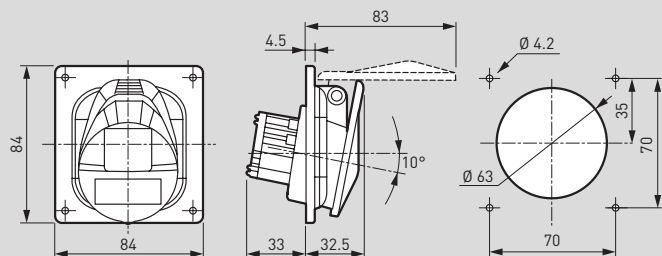

Rögzített dugók

Kat. szám: 0 552 41/91

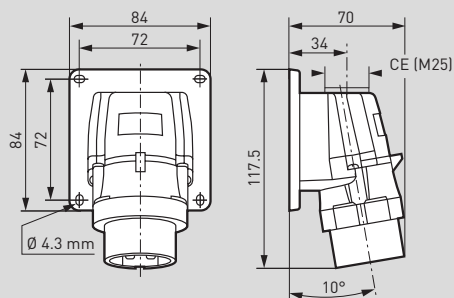

Méretetek törpefeszültség 16/32 A

Egyenes dugók

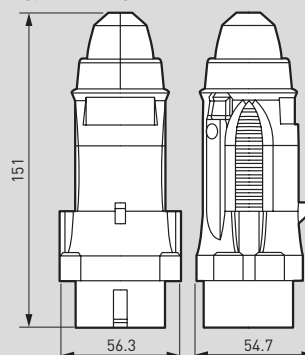

Súly (kg) = 0.132

Hordozható aljzatok

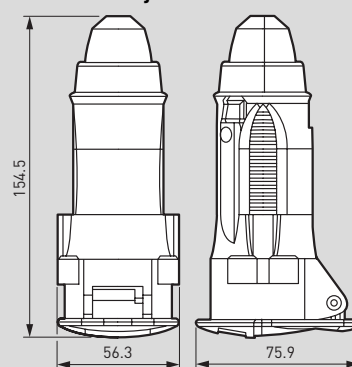

Súly (kg) = 0.16

P17 Temptra Pro IP66/67 – LV 16 és 32 A

Jellemzők

Maximális vezeték-keresztmetszet:

• Beépíthető és rögzíthető aljzatok

16 A: max. 1×4 mm² merev – 32 A: max. 1×10 mm² merev

• Dugók és hordozható aljzatok:

16 A: max. 1×2,5 mm² rugalmas – 32 A: max. 1×6 mm² rugalmas

• Rögzített dugók

16 A: max. 1×2,5 mm² merev – 32 A: max. 1×6 mm² merev

IEC 60529 és EN 60529 alapján IP66/67

IEC 62262 és EN 62262 alapján IK09

Anyag: poliamid 6

Önkioltó: 850 °C (aktív részek tartója) / 650 °C (műanyag ház)

Üzemi hőmérséklet: -25 °C és +40 °C között

Jóváhagyások IEC 60309-1 és IEC 60309-2

Méretetek

Rögzíthető aljzatok

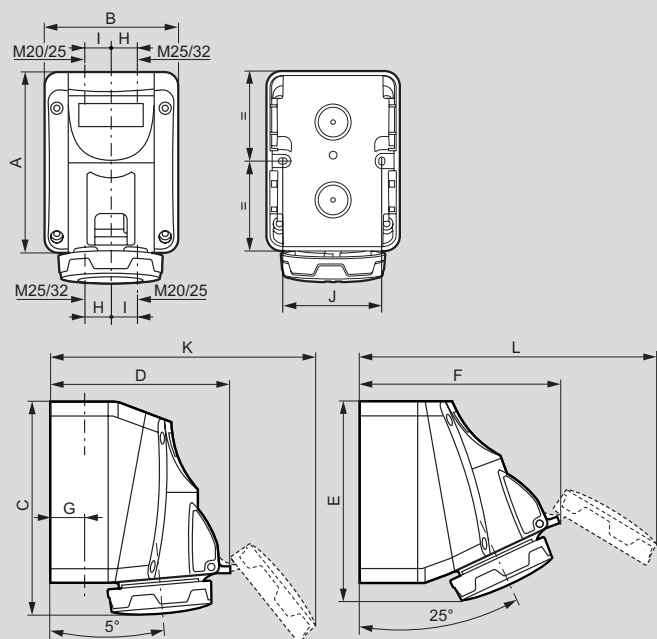

	A	B	C	D	E	F	G	H	I	J	K	L
LV 16 A												
2P+F	125	93	144	125	131	137	22	17	20	70	178	200
3P+F	125	93	144	133	131	145	22	17	20	70	194	215
3P+N+F	125	93	144	139	131	150	22	17	20	70	205	227
LV 32 A												
2P+F	150	113	171	155	156	170	28	22	26	90	224	250
3P+F	150	113	171	161	156	175	28	22	26	90	231	260
3P+N+F	150	113	171	161	156	175	28	22	26	90	231	260

Beépíthető aljzatok

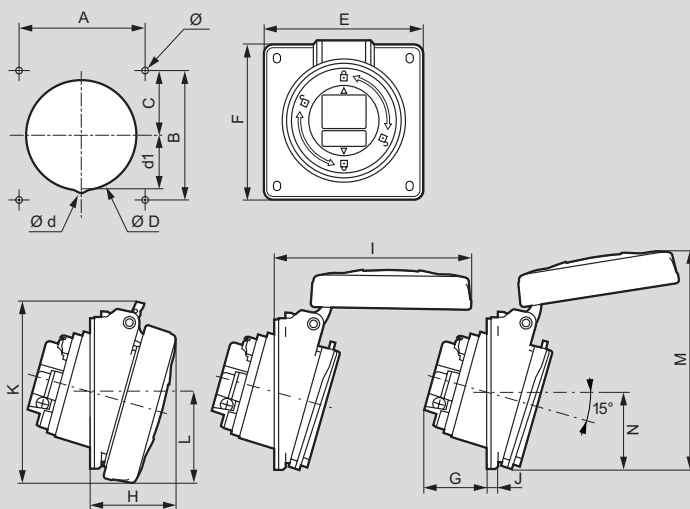

	Méretetek (mm)																
	A	B	C	ØD	Ød	d1	E	F	G	H	I	J	K	L	M	N	Ø
LV 16 A																	
2P+F	70	70	35	76,2	-	-	84	84	33,5	42	94	4,5	88	42,5	114	42	4,2
3P+F	70	70	35	76,2	-	-	84	84	35,5	43	101	4,5	94,5	46	118	42	4,2
3P+N+F	70	70	35	76,2	-	-	84	84	36,5	44	108,5	4,5	101	50	123	42,5	4,2
LV 32 A																	
2P+F/3P+F	70	70	35	76,2	-	-	84	94	41,5	50,5	118	4,5	105,5	54,5	129,5	47,5	4,2
3P+N+F	70	70	35	76,2	8	36	84	94	42,5	51,5	124,5	4,5	112	57,5	137	51	4,2

Rögzített dugó

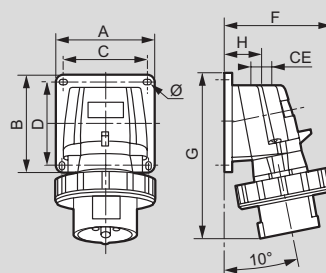

	Súly (kg)	A/B	C/D	F	G	H	CE	Ø
LV 16 A								
2P+F	0,188	84	72	87	126	34	M 20	4,3
3P+F	0,257	84	72	95	134	34	M 20	4,3
3P+N+F	0,297	84	72	100	141	34	M 20	4,3
LV 32 A								
2P+F	0,370	110	98	107	168	39	M 25	5,3
3P+F	0,413	110	98	113	168	39	M 25	5,3

P17 Tempra Pro IP66/67 – LV 16 és 32 A

hordozható termékek

Méretetek

Egyenes dugók

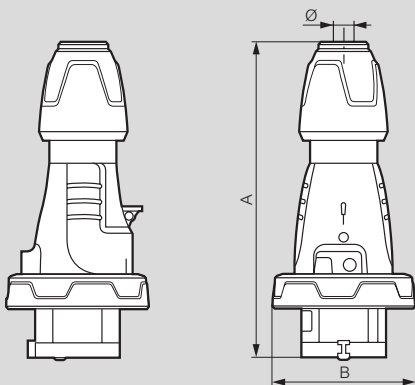

	A	B	Ø
LV 16 A			
2P+F	146-157	72,5	6,5-14
3P+F	146-157	80,5	7,10-15,5
3P+N+F	163-176	89	8-20
LV 32 A			
2P+F	172-185	93	8-20
3P+F	172-185	93	8-20
3P+N+F	179-189	100	11,9-22,2

Hordozható csatlakozóaljzatok

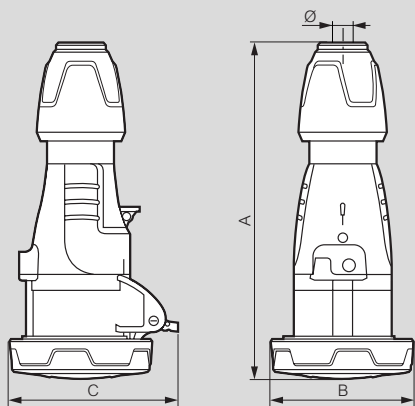

	A	B	C	Ø
LV 16 A				
2P+F	159-170	72,5	86	6,5-14
3P+F	159-170	80,5	93	7,1-15,5
3P+N+F	179-190	89	100	8-20
LV 32 A				
2P+F	187-200	93	104	8-20
3P+F	187-200	93	104	8-20
3P+N+F	192-205	100	110,5	11,9-22,2

P17 Tempra IP66/67 – LV 63 A

rögzíthető termékek

Jellemzők

Csatlakozó kábelkeresztmetszetek:

63 A: max. 1×25 mm² merev – 125 A: max. 1×70 mm² merev

• Rögzített dugók:

63 A: max. 1×16 mm² merev – 125 A: max. 1×50 mm merev

• Dugók és hordozható aljzatok:

63 A: max. 1×16 mm² rugalmas – 125 A: max. 1×50 mm² rugalmas

IEC 60529 és EN 60529 alapján IP66/67

IEC 62262 és EN 62262 alapján IK09

Anyag: műanyag

Tűzállóság: 850 °C (aktív elemeket tartalmazó doboz) / 650 °C

(műanyag tok)

Üzemi hőmérséklet: -25 °C és +40 °C között.

IEC 60309-1 és IEC 60309-2 szabvány által jóváhagyva

Méretetek

Rögzíthető csatlakozóaljzatok

Kat. szám: 5 555 54/58/59

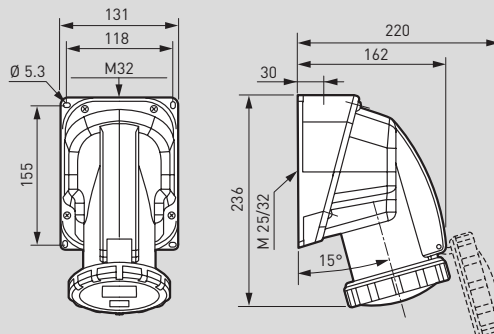

	Súly (kg)
3P+F	0,900
3P+N+F	0,950

Rögzíthető csatlakozóaljzatok

Kat. szám: 5 555 84/88/89

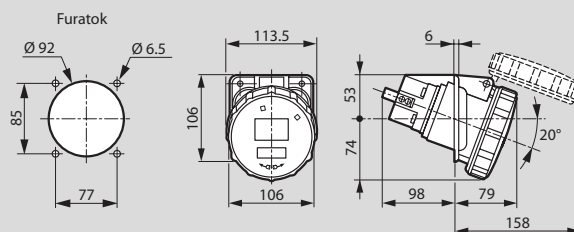

	Súly (kg)
3P+F	0,710
3P+N+F	0,770

Rögzített csatlakozódugók

Kat. szám: 0 587 30/34/35

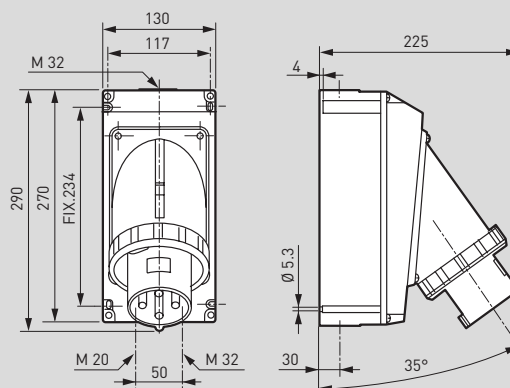

	Súly (kg)
3P+F	1,540
3P+N+F	1,610

P17 Tempra IP66/67 – LV 125 A

rögíthető termékek

Méretetek

Rögíthető csatlakozóaljzatok

Kat. szám: 5 556 58/59

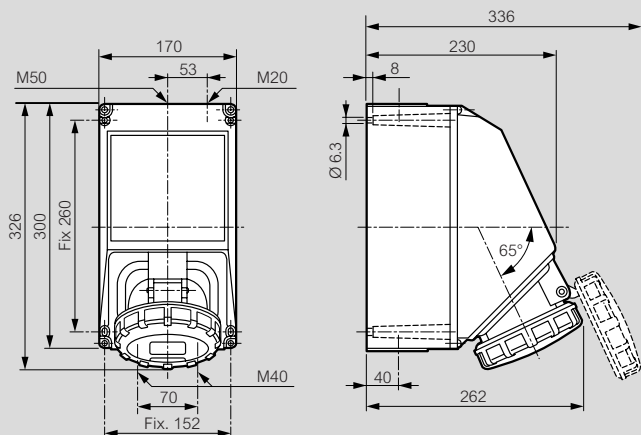

	Súly (kg)
3P+F	2,600
3P+N+F	2,730

Rögíthető csatlakozóaljzatok

Kat. szám: 5 556 88/89

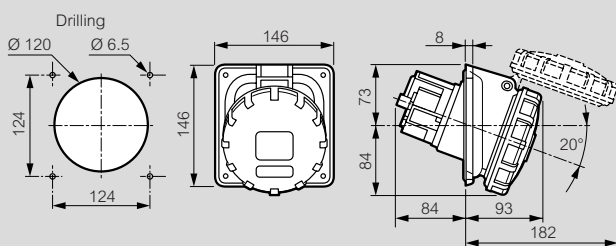

	Súly (kg)
3P+F	1,000
3P+N+F	1,200

Rögített dugók

Kat. szám: 5 556 18/19

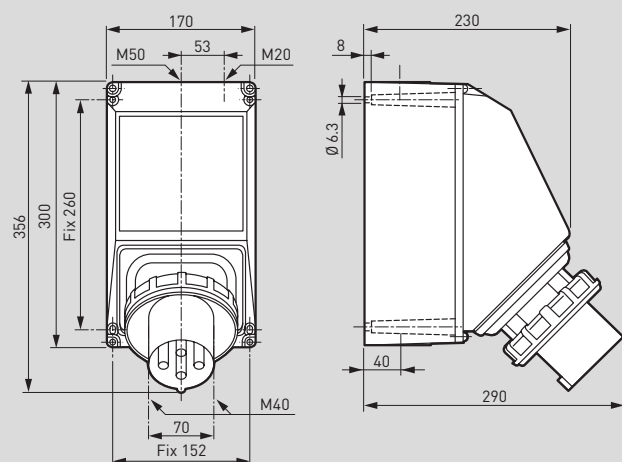

P17 Tempra IP66/67 – LV 63 és 125 A

hordozható termékek

Méretetek kisfeszültség 63 A

Egyenes csatlakozódugók (

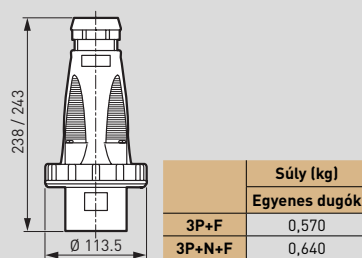

	Súly (kg)
Egyenes dugók	
3P+F	0,570
3P+N+F	0,640

Hordozható csatlakozóaljzatok

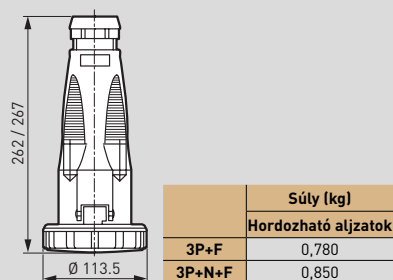

	Súly (kg)
Hordozható aljzatok	
3P+F	0,780
3P+N+F	0,850

Méretetek kisfeszültség 125 A

Egyenes csatlakozódugók

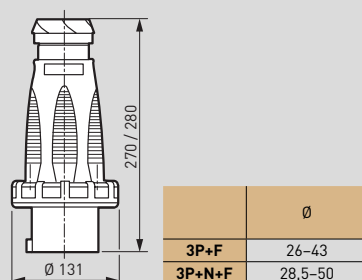

	Ø
3P+F	26-43
3P+N+F	28,5-50

Hordozható csatlakozóaljzatok

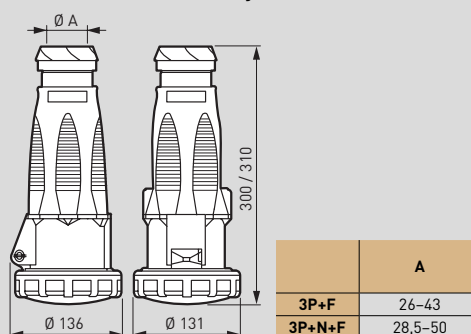

	A
3P+F	26-43
3P+N+F	28,5-50

P17 Tempra ipari csatlakozótáblák összeállítása

- IEC 62262 alapján IK08
- Tűzállóság: 650 °C
- Max. IP66

Doboz és előlap mérete
(374. és 381. oldal)

Példa a kombinálható egység összeállítására

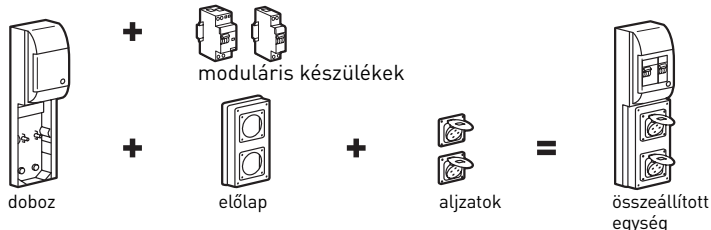

ÖSSZEÁLLÍTHATÓ IPARI CSATLAKOZÓSZEKRENYEK

ALAPDOBOZOK 220×125 MM-ES ELŐLAPOK FOGADÁSÁHOZ - IP66

Alapdoboz 1× ELŐLAP 0× MODUL	Alapdoboz 1× ELŐLAP 5× MODUL (17,5 mm-es modulszám)	Alapdoboz 2× ELŐLAP 13× MODUL (17,5 mm-es modulszám)	Alapdoboz 3× ELŐLAP 19× MODUL (17,5 mm-es modulszám)
220×125 mm ^[4] 2× ALJZAT max.	371×125 mm ^[4] 2× ALJZAT max.	441×265 mm ^[4] 4× ALJZAT max.	441×405 mm ^[4] 6× ALJZAT max.
Csom. Kat. szám	Csom. Kat. szám	Csom. Kat. szám	Csom. Kat. szám
2 0 577 10	1 0 589 38	1 0 577 05	1 0 577 06

220×125 MM-ES ELŐLAPOK

1×16/32 A	2×16 A	1×63 A	Tömör előlap
Csom. Kat. szám	Csom. Kat. szám	Csom. Kat. szám	Csom. Kat. szám
5 0 577 12	5 0 577 13 ^[1]	2 0 577 17	5 0 577 15

RETESZELT CSATLAKOZÓALJZATOK

200-250V~ 50/60 Hz		380-415V~ 50/60 Hz				
16 A	32 A	16 A		32 A		
2P+F	2P+F	3P+F	3P+N+F	3P+F	3P+N+F	
IP44 0 566 01	0 566 09	0 566 05	0 566 06	0 566 13	0 566 14	
IP55 0 566 21	0 566 29	0 566 25	0 566 26	0 566 33	0 566 34	

ÖSSZEÁLLÍTHATÓ IPARI CSATLAKOZÓSZEKRENYEK

ALAPDOBOZOK 280×125 MM-ES ELŐLAPOK FOGADÁSÁHOZ - IP66

Növelt alapdoboz 1× ELŐLAP 0× MODUL	Megnövelt alapdoboz 1× ELŐLAP 5× MODUL (17,5 mm-es modulszám)	Megnövelt alapdoboz 2× ELŐLAP 13× MODUL (17,5 mm-es modulszám)	Megnövelt alapdoboz 3× ELŐLAP 19× MODUL (17,5 mm-es modulszám)
280×125 mm ^[4] max. 3 aljzat	421×125 mm ^[4] 3× ALJZAT max.	501×265 mm ^[4] 6× ALJZAT max.	501×405 mm ^[4] 9× ALJZAT max.
Csom. Kat. szám	Csom. Kat. szám	Csom. Kat. szám	Csom. Kat. szám
3 0 577 11	1 0 577 20	1 0 577 03	1 0 577 04

280×125 MM-ES ELŐLAPOK

2×16/32 A	2×16 A reteszelt aljzat	1×16/32+ 1×63 A	3×16 A	Tömör előlap
Csom. Kat. szám	Csom. Kat. szám	Csom. Kat. szám	Csom. Kat. szám	Csom. Kat. szám
4 0 577 18 ^[1]	1 0 577 23	2 0 577 19 ^[1]	4 0 577 14 ^[1]	4 0 577 16

RETESZELT CSATLAKOZÓALJZATOK

200-250V~ 50/60 Hz		380-415V~ 50/60 Hz				
16 A	32 A	16 A		32 A		
2P+F	2P+F	3P+F	3P+N+F	3P+F	3P+N+F	
IP44 0 566 41	0 566 49	0 566 45	0 566 46	0 566 53	0 566 54	
IP55 0 566 61	0 566 69	0 566 69	0 566 66	0 566 73	0 566 74	

[1] 1 db vakfedéllel szállítva; [2] Vízzintesen elhelyezendő, kivéve 16 A háztartási aljzat - függőlegesen (IP44 - működés közben); [3] IP54 zárt állapotban IP44 működés közben; [4] Külső méretek: mag. x szél.; [5] Reteszelt aljzat kis peremmel; [6] IP55 reteszelt aljzat kis peremmel



0 577 04 beépített vészleállító nyomógombbal, ráépíthető csatlakozódugóval, reteszelte csatlakozóaljzatokkal



0 577 20 kisméretű reteszelte csatlakozóaljzatokkal

CSATLAKOZÓALJZATOK EGYSÉGESÍTETT FELFOGÓPEREMMEL

Törpefeszültség (397. oldal)			IP44		
20/25 V±	16 A	2P	0 552 45		
	32 A	2P	0 552 95		
Háztartási csatlakozóaljzat (397. oldal)			IP54 ⁽³⁾		
250 V	16 A	2P+F	0 576 72/76		
Kisfeszültség (396. oldal)			IP44	IP66-67	
100/130 V±	16 A	2P+F	5 551 81	-	
200/250 V±	16 A	2P+F	5 551 84	5 553 84	
	32 A	2P+F	5 552 84	5 554 84	
	63 A	2P+F	-	5 555 84	
380/415 V±	16 A	3P+F	5 551 88	5 553 88	
		3P+N+F	5 551 89	5 553 89	
	32 A	3P+F	5 552 88	5 554 88	
		3P+N+F	5 552 89	5 554 89	
	63 A	3P+F	-	5 555 88	
		3P+N+F	-	5 555 89	

Lehetséges összeállítások 220x125 mm-es előlapok

Szekrény	Aljzatok száma	Aljzatok kombinációja	Előlapok		
			16 A	32 A	63 A
0 577 10 v. 0 589 38	1	1x16 A v. 1x32 A v. 1x63 A	0 577 12	0 577 12	0 577 17
	2	2x16 A	0 577 13	-	-
0 577 05	2	2x16 A v. 2x32 A v. 2x63 A	0 577 12x2	0 577 12x2	0 577 17x2
		1x16 A + 1x32 A	0 577 12	0 577 12	-
		1x16 v. 32 A + 1x63 A	0 577 12		0 577 17
	3	3x16 A	0 577 12 + 0 577 13	-	-
0 577 06	3	2x16 A + 1x32 A	0 577 13	0 577 12	-
		2x16 A + 1x63 A	0 577 13	-	0 577 17
	4	4x16 A	0 577 13x2	-	-
	4	3x16 A v. 3x32 A v. 3x63 A	0 577 12x3	0 577 12x3	0 577 17x3
		1x16 A + 2x32 A	0 577 12	-	0 577 17x2
		2x16 v. 32 A + 1x63 A	0 577 12x2		0 577 17
2x16 A + 1x32 A + 1x63 A		0 577 13	0 577 12	0 577 17	
5	2x16 A + 2x32 A	0 577 13	0 577 12x2	-	
	2x16 A + 2x63 A	0 577 13	-	0 577 17x2	
6	4x16 A + 1x32 A	0 577 13x2	0 577 12	-	
	4x16 A + 1x63 A	0 577 13x2	-	0 577 17	
6	16 A	0 577 13x3	-	-	

CSATLAKOZÓALJZATOK

Törpefeszültség (397. oldal)			IP 44		
20/25 V±	16 A	2P	0 552 45		
	32 A	2P	0 552 95		
Háztartási csatlakozóaljzat (397. oldal)			IP 54 ⁽³⁾		
250 V	16 A	2P+F	0 576 72/76		
Kisfeszültség (396. oldal)			IP 44	IP 66-67	
100/130 V±	16 A	2P+F	5 551 81	-	
200/250 V±	16 A	2P+F	5 551 84	5 553 84	
			0 573 00 ⁽⁵⁾	0 573 20 ⁽⁶⁾	
	32 A	2P+F	5 552 84	5 554 84	
	63 A	2P+F	-	5 555 84	
380/415 V±	16 A	3P+F	5 551 88	5 553 88	
		3P+N+F	0 573 01 ⁽⁵⁾	0 573 21 ⁽⁶⁾	
		3P+N+F	5 551 89	5 553 89	
	32 A	3P+F	5 552 88	5 554 88	
		3P+N+F	5 552 89	5 554 89	
	63 A	3P+F	-	5 555 88	
3P+N+F		-	5 555 89		

Lehetséges összeállítások 280x125 mm-es előlapok

Szekrény	Aljzatok száma	Aljzatok kombinációja	Előlapok		
			16 A	32 A	63 A
0 577 11 v. 0 577 20	2	2x16 A v. 2x32 A	0 577 18		-
	3	2x16 A reteszelte	0 577 23	-	-
0 577 03	4	3x16 A	0 577 14	-	-
		4x16 A v. 4x32 A	0 577 18x2		
		2x16 v. 32 A + 2x63 A	0 577 19x2		
	5	3x16 v. 32 A + 1x63 A	0 577 18 + 0 577 19		
		4x16 A reteszelte	0 577 23x2	-	-
0 577 04	6	3x16 A + 1x16 v. 32 A + 1x63 A	0 577 14 + 0 577 19		
		6x16 A v. 32 A	0 577 18x3		
	7	3x16 v. 32 A + 3x63 A	0 577 19x3		
		5x16 v. 32 A + 1x63 A	0 577 18x2 + 0 577 19		
		4x16 v. 32 A + 2x63 A	0 577 18 + 0 577 19x2		
	8	6x16 A reteszelte	0 577 23x3	-	-
		3x16 A + 2x16 v. 32 A + 2x63 A	0 577 14 + 0 577 19x2		
	9	3x16 A + 4x16 v. 32 A	0 577 14 + 0 577 18x2		
		3x16 A + 3x16 v. 32 A + 1x63 A	0 577 14 + 0 577 18 + 0 577 19		
8	6x16 A + 1x16 v. 32 A + 1x63 A	0 577 14x2 + 0 577 19			
	6x16 A + 2x16 v. 32 A	0 577 14x2 + 0 577 18			
9	16 A	0 577 14x3	-	-	



Fogantyúk, zárok, fém tartóvázak, **409. oldal**

P17 Tempra komplett reteszelt csatlakozógységek – 16–63 A

16–32 A			Kalapsín nélküli változat		Kalapsínes változat							
<ul style="list-style-type: none"> • IEC 60529 és EN 60529 szerint IP44, IP55, IP66 • IEC 62262 szerint IK08 Megfelel az IEC 60439-1 szabványnak • Tömszelence nélkül szállított • Önkioltó anyagból: 650 °C 			125×220 mm		125×280 mm							
			IP44	IP55	IP44	IP66	IP44	IP66	IP44	IP66		
			Csom.	Kat. szám	Csom.	Kat. szám	Csom.	Kat. szám	Csom.	Kat. szám	Csom.	Kat. szám
200 250 V 50/60 Hz	16 A	2P+F	1	0 566 01	1	0 566 21	1	0 566 41	1	0 566 61		
	32 A	2P+F	1	0 566 09	1	0 566 29	1	0 566 49	1	0 566 69		
380 415 V 50/60 Hz	16 A	3P+F	1	0 566 05	1	0 566 25	1	0 566 45	1	0 566 65		
		3P+N+F	1	0 566 06	1	0 566 26	1	0 566 46	1	0 566 66		
	32 A	3P+F	1	0 566 13	1	0 566 33	1	0 566 53	1	0 566 73		
		3P+N+F	1	0 566 14	1	0 566 34	1	0 566 54	1	0 566 74		

63 A		Kalapsínes változat		
<ul style="list-style-type: none"> • IEC 60529 és EN 60529 szerint IP44, IP55, IP66 • IEC 62262 szerint IK08 Megfelel az IEC 60439-1 szabványnak • Tömszelence nélkül szállított • Önkioltó anyagból: 650 °C 		IP66		
		Csom.	Kat. szám	
380 415 V 50/60 Hz	63 A	3P+F	1	0 589 18
		3P+N+F	1	0 572 99

Amennyiben a 110 V kombinálható egységekről szeretne többet megtudni, kérjük vegye fel velünk a kapcsolatot

P17 Tempra komplett reteszelt csatlakozógységek – LV 16–63 A

Geometriai méretek

Kalapsín nélkül
LV 16/32 A

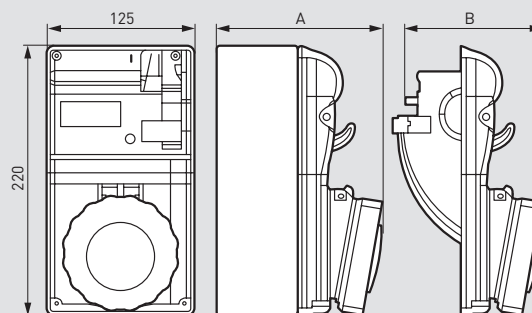

		IP44		Méretek (mm)		IP55		Méretek (mm)	
		Kat. szám		A	B	Kat. szám		A	B
LV 16 A	2P+F	0 566 01		127	122	0 566 21		133	128
	3P+F	0 566 05		129	124	0 566 25		134	129
	3P+N+F	0 566 06		130	125	0 566 26		135	130
LV 32 A	2P+F	0 566 09		138	133	0 566 29		143	138
	3P+F	0 566 13		138	133	0 566 33		143	138
	3P+N+F	0 566 14		139	134	0 566 34		144	139

Üres DIN sínrel
kiszervezés, 16/32 A

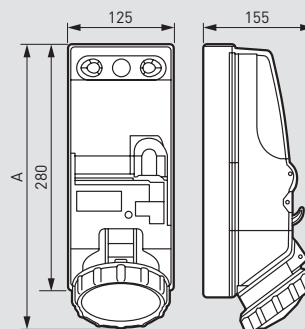

	A	
	IP44	IP66
LV 16 A	290	300
LV 32 A	295	310

LV 63 A

Kat. szám: 0 572 98 és 0 589 10

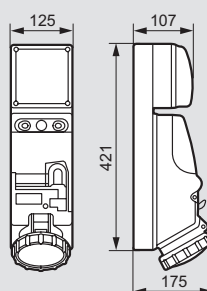

LV 63 A

Kat. szám: 0 589 18 és 0 572 99

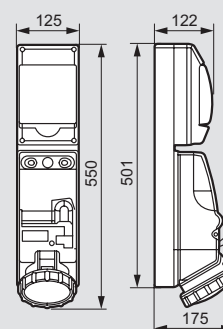

P17 Tempra kombinálható egységek összeállítása

Méretetek

Tömszelence nem tartozék
Felszereléshez fúrás szükséges

Dobozok

Kat. szám: 0 589 38

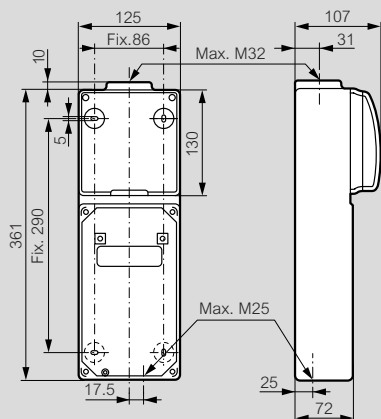

Kat. szám: 0 577 20

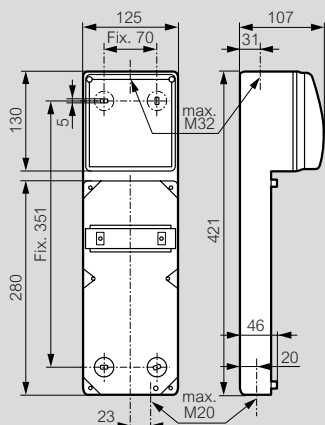

Kat. szám: 0 577 05

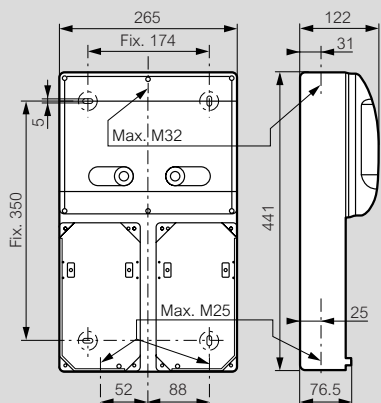

Kat. szám: 0 577 06

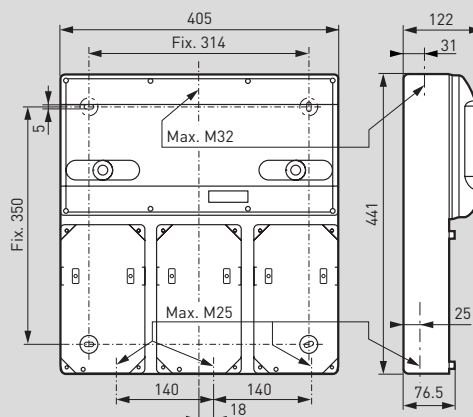

Kat. szám: 0 577 03

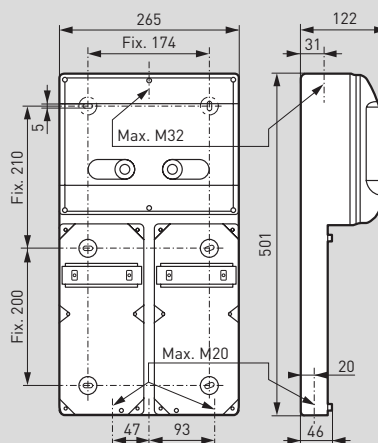

Kat. szám: 0 577 04

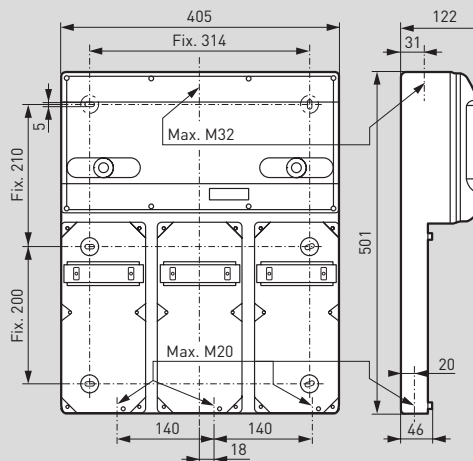

Rögzíthető dobozok

Kat. szám: 0 577 10

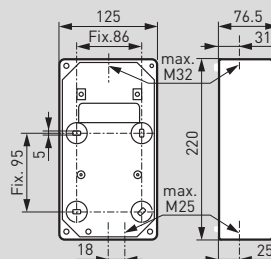

Kat. szám: 0 577 11

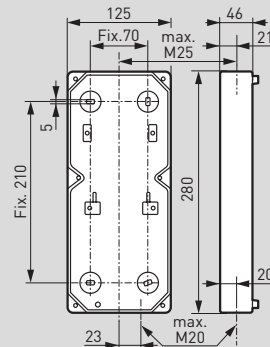

P17 kompakt hordozható ipari elosztósr

összeszerelt és üres változatok



0 589 44

0 589 45

0 589 43

Műszaki jellemzők **(410. oldal)**

Megfelel az IEC 60439-4 szabványnak
Alkalmos készülékek ideiglenes megtáplálására építési területeken vagy rendezvényeken
RAL 7016 és RAL 7035

P17 hordozható ipari csatlakozószekrények

összeszerelt és üres változatok



0 589 57

0 577 43 - Példa az összecsukható tartókerettel felszerelt változat felszerelésére

Műszaki jellemzők **(410. oldal)**

Megfelel az IEC 60439-4 szabványnak
Alkalmos készülékek ideiglenes megtáplálására építési területeken vagy rendezvényeken
RAL 7016 és RAL 7035

Csom.	Kat. szám	Hordozható csatlakozósorok
1	0 589 44	<p>Kialakításának köszönhetően a betápláló kábel egyszerűen feltekerhető a dobozra Falra könnyen felakasztható Sérülés esetén cserélhető ablak, kat. szám 9 800 25 Anyaga: ABS doboz, polikarbonát ablak UV-állóság: 168 h - 550 W/m² Üzemi hőmérséklet: -25 és +40 °C között Külső méretek (mag. x szél.): 506,5x181,5 mm</p> <p>Összeszerelt változat – 6x2P+F háztartási csatlakozóaljzattal Védettség: IP54 – IK10 Maximális teljesítmény: 3680 W Gyárilag összeszerelt és összevezetékelt változat Tartalmaz: – 6x2P+F 16 A háztartási csatlakozóaljzat – 16 A 30 mA AC C karakterisztikájú kismegszakító + áramvédő relé (Isc = 10 kA) – 1xM20 IP68 tömszelence – 3 méter hosszú H07R4F 3G2,5 megtápláló vezeték háztartási dugvillával felszerelve</p>
1	0 589 43	<p>Üres változat – 3 csatlakozóaljzat számára Védettség: IP44 max. IK10 Max. 3x16 A csatlakozóaljzat Tartalmaz: – IP2X PE csatlakozóblokk – 6 modul széles kalapsín – 2 db vakfedél Felszerelhető eszközök: – P17 háztartási csatlakozóaljzat, kat. szám: 0 576 76 – Mosaic adapter, kat. szám: 0 539 48 – P17 Tempra Pro ipari csatlakozóaljzatok egységesített felfogóperemmel, 365. oldal – Osmoz működtető és jelzőkészülékek, kat. szám 0 577 40/45</p>

Csom.	Kat. szám	Hordozható csatlakozószekrények
1	0 589 57	<p>Hordozható ipari csatlakozószekrény Kialakításának köszönhetően a betápláló kábel egyszerűen feltekerhető a dobozra Falra könnyen felakasztható közvetlenül vagy tartókerettel (kat. szám: 0 577 43) Sérülés esetén cserélhető ablak, kat. szám 9 800 26 Lakatosható ablak (kat. szám: 0 044 43) Anyaga: ABS doboz, polikarbonát ablak Üzemi hőmérséklet: -25 és +40 °C között Külső méretek (mag. x szél.): 479,6x431 mm</p> <p>Üres változat 40 A – 400 V~ max Tartalmaz: – IP2X PE csatlakozóblokk – 9 modul széles vakfedél – 3 db vakfedél Felszerelhető eszközök: – P17 háztartási csatlakozóaljzat, kat. szám: 0 576 76 – Mosaic adapter, kat. szám: 0 539 48 – P17 Tempra Pro ipari csatlakozóaljzatok egységesített felfogóperemmel, 365. oldal – Osmoz működtető és jelzőkészülékek, kat. szám 0 577 40/45</p>
1	0 577 40	<p>Gyárilag összeszerelt vészleállító gombok Vészleállító gomb – 2Z Áramkörök vezérlésére alkalmazható AC-15, Ue=240 V~ – Ie=3 A 2 záró érintkezős vészleállító nyomógomb előlapra szerelve Reteszoldás húzással</p>
1	0 577 45	<p>Vészleállító gomb – 2Ny Áramkörök vezérlésére alkalmazható AC-15, Ue=240 V~ – Ie=3 A 2 nyitó érintkezős vészleállító nyomógomb előlapra szerelve Reteszoldás húzással</p>
1	0 577 43	<p>Összecsukható tartókeret Hordozható ipari csatlakozószekrényekhez Kerettel felszerelt csatlakozószekrények falra és padlóra egyaránt helyezhetőek Könnyen szállítható</p>
1	0 577 37	<p>Egyéb kiegészítők Hagyományos P17 ipari csatlakozószekrényekhez Fogantyúk Speciális kialakítás a kábel feltekerésére</p>
1	0 577 38	5 modul széles csatlakozótáblához
1	0 577 39	12 modul széles csatlakozótáblához
1	0 577 35	19 modul széles csatlakozótáblához
1	0 577 35	Zár szerkezet Moduláris készülékek ablakának lakatolása
1	0 577 36	Fém tartóváz 12 modul széles ipari csatlakozószekrény rögzítésére Kat. szám 0 577 05

P17 ipari kombinálható csatlakozószekrények

Geometriai méretek

Kat. szám: 0 589 43/44/45

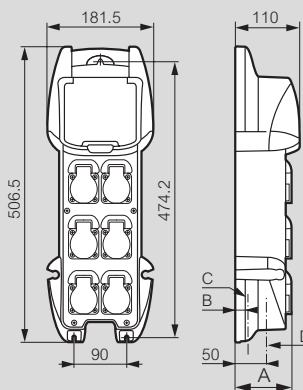

C: Kábelrögzítést elősegítő perforáció (lásd táblázat C oszlop)
D: Kifúrózó vezetékbevezetés (lásd táblázat D oszlop)

Kat. szám	A	B	C	D
0 589 43	-	20	M20	max. M20
0 589 44	96	20	M20	max. M20
0 589 45	125	22.5	M25	-

Ipari csatlakozószekrény méretei

Kat. szám: 0 589 57

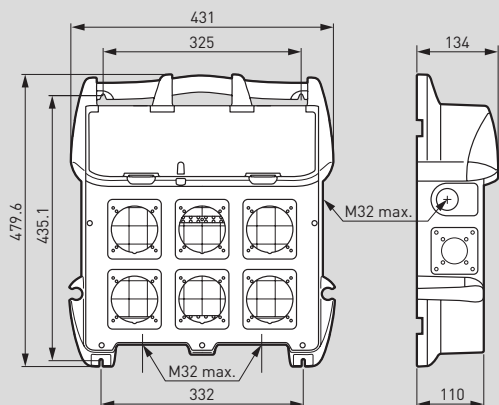

Összehajtható kerettel ellátott szekrény méretei

Kat. szám: 0 577 43 és 0 589 57

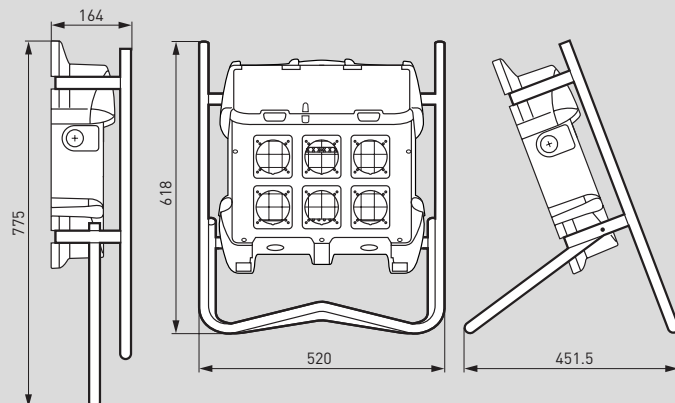

Kábeltartók és aljzatok

Kat. szám: 0 589 43/44/45

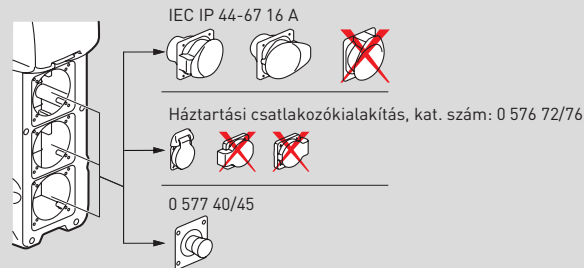

Kat. szám: 0 589 57

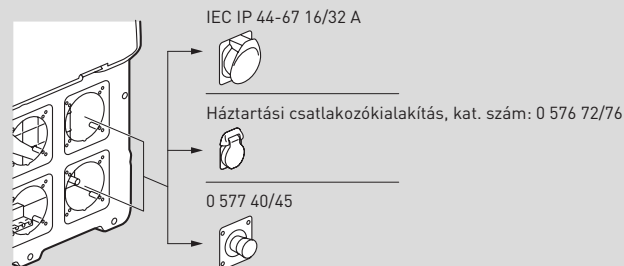

Hypra[®] IP44 csatlakozóaljzatok és dugók fém-, műanyag és gumikivitelben

IP44/55 Prinsinter

Kisfeszültség				Prinsinter ⁽²⁾				Beépíthető csatlakozóaljzatok			Ráépíthető csatlakozóaljzatok		Ráépíthető csatlakozóaljzat megnövelt hellyel		
				Beépíthető csatlakozóaljzatok		Ráépíthető csatlakozóaljzatok		fém	műanyag	Egységsített felfogóperemmel műanyag	Ráépíthető csatlakozóaljzatok		Ráépíthető csatlakozóaljzat megnövelt hellyel		
				fém	műanyag	fém	műanyag				fém	műanyag	fém	műanyag	
100-130 V~ 50 / 60 Hz	16 A	2P + ⊥	4h		0 519 10		0 519 10 + 0 520 49		0 519 20		0 519 20 + 0 520 29 ⁽¹⁾		0 519 20 + 0 520 89		
				200-250 V~ 50 / 60 Hz	16 A	2P + ⊥	6h	0 520 12	0 520 02	0 520 12 + 0 520 59	0 520 02 + 0 520 49	0 520 32	0 519 22 ⁽¹⁾	0 520 18 ⁽¹⁾	0 520 32 + 0 520 39
380-415 V~ 50 / 60 Hz	16 A	3P + ⊥	6h		0 522 13	0 522 03	0 522 13 + 0 520 59	0 522 03 + 0 520 49	0 522 33	0 522 23 ⁽¹⁾	0 522 19 ⁽¹⁾	0 522 33 + 0 522 39 ⁽¹⁾	0 522 23 ⁽¹⁾ + 0 522 29 ⁽¹⁾		0 522 23 ⁽¹⁾ + 0 522 89
				3P + N + ⊥	6h	0 522 14	0 522 04	0 522 14 + 0 529 59	0 522 04 + 0 522 49	0 522 34	0 522 24 ⁽¹⁾	0 522 20	0 522 34 + 0 522 39 ⁽¹⁾	0 522 24 ⁽¹⁾ + 0 522 29 ⁽¹⁾	
	32 A	3P + ⊥	6h		0 529 13	0 529 03	0 529 13 + 0 522 59	0 529 03 + 0 529 49	0 529 33		0 529 19	0 529 33 + 0 529 39	0 529 19 + 0 529 40	0 529 33	0 529 19 + 0 529 90
				3P + N + ⊥	6h	0 529 14	0 529 04	0 529 14 + 0 529 59	0 529 04 + 0 529 49	0 529 34		0 529 20	0 529 34 + 0 529 39	0 529 20 + 0 529 40	0 529 34
	63 A	3P + ⊥	6h		0 538 00	0 536 03	0 538 00 + 0 538 09	0 536 03 + 0 537 49	0 538 33	0 538 23		0 537 33	0 537 23		0 538 23 + 0 538 89
				3P + N + ⊥	6h	0 538 01	0 536 04	0 538 01 + 0 538 09	0 536 04 + 0 537 49	0 538 34	0 538 24		0 537 34	0 537 24	
100-130 V~ 50 / 60 Hz	32 A	3P + ⊥	7h							0 523 59		0 523 59 + 0 529 40		0 523 59 + 0 529 40	
Kisfeszültség				fém	műanyag	fém	műanyag	fém	műanyag	műanyag	fém	műanyag	fém	műanyag	
20-25 V~ 50 / 60 Hz	16 A	2P	-				0 524 01 ⁽¹⁾			0 524 01 ⁽¹⁾ + 0 524 19 ⁽¹⁾					
	32 A	2P	-				0 525 01			0 525 01 + 0 524 19 ⁽¹⁾					

Csomag = 1, kivéve: [1] csomag = 5

[2] Por elleni védettség növelhető gumi nyomógomb alkalmazásával (igény esetén) – IP55 takaró zárt vagy kapcsolt állapot esetén – IP44 kapcsolt állapot esetén

Egyenes csatlakozódugók			Meghajlított csatlakozódugók			Hordozható csatlakozóaljzat		Beépíthető csatlakozódugók		Ráépíthető csatlakozódugók	
fém	műanyag	gumi	fém	műanyag	gumi	műanyag	gumi	fém	műanyag	fém	műanyag
	0 519 40					0 519 8 0			0 519 70		0 519 70 + 0 520 79
0 521 42	0 520 42 ⁽¹⁾	0 520 52 ⁽¹⁾	0 520 72	0 520 62 ⁽¹⁾	0 521 52	0 520 82 ⁽¹⁾	0 520 92	0 521 62	0 528 72	0 521 62 + 0 520 69	0 521 72 + 0 520 79
	0 527 42	0 527 52	0 527 72	0 527 62		0 527 82	0 527 92	0 528 62	0 528 72	0 528 62 + 0 529 69	0 528 72 + 0 529 79
0 521 43	0 522 43 ⁽¹⁾	0 522 53 ⁽¹⁾	0 522 73	0 522 63 ⁽¹⁾	0 521 53 ⁽¹⁾	0 522 83 ⁽¹⁾	0 522 93 ⁽¹⁾	0 521 63	0 521 73	0 521 63 + 0 522 69	0 521 73 + 0 522 79
0 521 44	0 522 44 ⁽¹⁾	0 522 54	0 522 74	0 522 64	0 521 54	0 522 84	0 522 94	0 521 64	0 521 74	0 521 64 + 0 522 69	0 521 74 + 0 522 79
0 528 43	0 529 43 ⁽¹⁾	0 529 53 ⁽¹⁾	0 529 73	0 529 63	0 528 53	0 529 83	0 529 93 ⁽¹⁾	0 528 63	0 528 73	0 528 63 + 0 529 69	0 528 73 + 0 529 79
0 528 44	0 529 44 ⁽¹⁾	0 529 54	0 529 74	0 529 64	0 528 54	0 529 84	0 529 94	0 528 64	0 528 74	0 528 64 + 0 529 69	0 528 74 + 0 529 79
	0 538 43	0 538 53	0 538 73		0 538 63	0 538 83	0 538 93		0 537 73		0 537 73 + 0 538 79
	0 538 44	0 538 54	0 538 74		0 538 64	0 538 84	0 538 94		0 537 74		0 537 74 + 0 538 79
	0 523 61					0 523 62					
fém	műanyag	gumi	fém	műanyag	gumi	gumi	műanyag	fém	műanyag	fém	műanyag
					0 524 41 ⁽¹⁾	0 524 81	0 524 61				
					0 525 41	0 525 81	0 525 61				

		FUNKCIÓK										
		Beépíthető csatlakozóaljzatok	Ráépíthető csatlakozóaljzatok	Ráépíthető csatlakozóaljzatok növelt hellyel (keresztül vezetékezhető)	Egyenes csatlakozódugók	Meghajlított csatlakozódugók	Hordozható csatlakozóaljzat	Rögzíthető csatlakozóaljzat	Beépíthető csatlakozódugók	Ráépíthető csatlakozóaljzat főkapcsolóval		
Megfelel az IEC 60309-1/2 szabványoknak IP védetség az IEC 605599 szerint IK09 Önkilóttó anyagból: aktív részek –850 °C műanyag keret – 650 °C												
LV		döntött	egységesített felfogó-peremmel									
200–250 V ~ 50/60 Hz	16 A	2P+F	0 511 26 ⁽¹⁾	0 511 46	0 511 26 + 0 520 29 ⁽¹⁾	0 511 26 + 0 520 89	0 511 56 ⁽¹⁾	0 511 06	0 511 76	0 511 86	–	–
	32 A	2P+F	–	0 530 46	0 530 46 + 0 529 40	0 530 46 + 0 529 90	0 530 56	0 530 06	0 530 76	0 530 86	–	–
380–415 V ~ 50/60 Hz	16 A	3P+F	0 511 30	0 511 50	0 511 30 + 0 522 29 ⁽¹⁾	0 511 30 + 0 522 89	0 511 60 ⁽¹⁾	0 511 10	0 511 80	0 511 90	–	–
		3P+N+F	0 511 31	0 511 51	0 511 31 + 0 522 29 ⁽¹⁾	0 511 31 + 0 522 89	0 511 61 ⁽¹⁾	0 511 11	0 511 81	0 511 91	–	–
	32 A	3P+F	–	0 530 50	0 530 50 + 0 529 40	0 530 50 + 0 529 90	0 530 60	0 530 10	0 530 80	0 530 90	–	–
		3P+N+F	–	0 530 51	0 530 51 + 0 529 40	0 530 51 + 0 529 90	0 530 61	0 530 11	0 530 81	0 530 91	–	–
	63 A	3P+F	0 594 27	–	0 594 37	0 594 27 + 0 538 89	0 594 47	–	0 594 87	–	0 594 77 ⁽²⁾	–
		3P+N+F	0 594 28	–	0 594 38	0 594 28 + 0 538 89	0 594 48	–	0 594 88	–	0 594 78 ⁽²⁾	–
125 A	3P+F	0 595 12	–	0 595 02	–	0 595 22	–	0 595 32	–	0 595 42	0 591 14	
	3P+N+F	0 595 13	–	0 595 03	–	0 595 23	–	0 595 33	–	0 595 43	0 591 15	

Csom. egység = 1

(1) Csom. egység = 5

(2) Kat. szám 0 538 89 átmenő dobozra rászerezhető

Teljes kínálat 16 és 125 A között: IP55

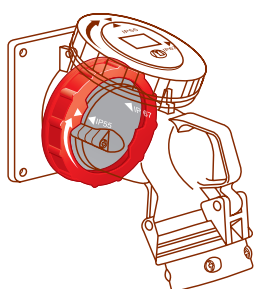

Csatlakoztatva IP55: Hypra ipari csatlakozóaljzattal és dugóval; védőgyűrű rácsavarása nélkül

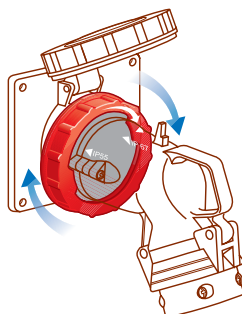

Csatlakoztatva IP66/67: Hypra ipari csatlakozóaljzattal és dugóval; védőgyűrű rácsavarásával

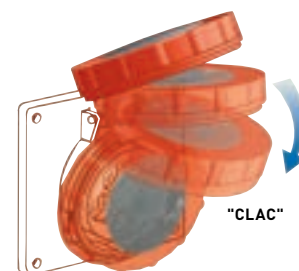

Zárósapka lecsukásával:
 – védőgyűrű rácsavarása nélkül: IP55
 – védőgyűrű rácsavarásával: IP66/67

P17 Tempra kombinálható ipari csatlakozószekrények

Standard dobozok IP66

Geometriai méretek (mm)

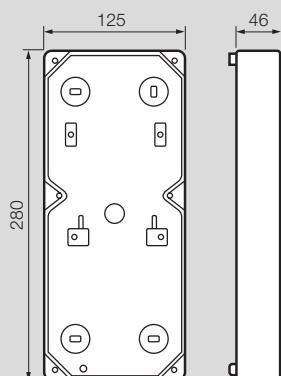

Kat. szám: 0 557 20

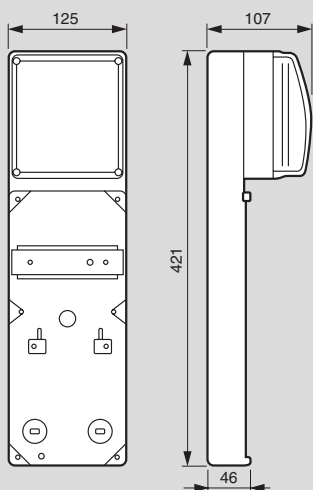

Kat. szám: 0 557 30

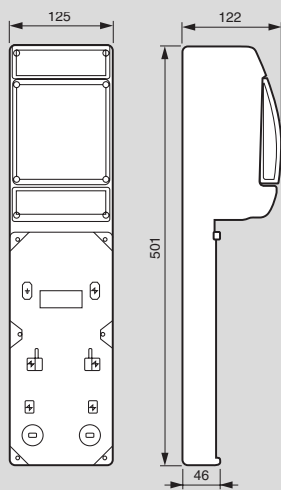

Kat. szám: 0 577 03

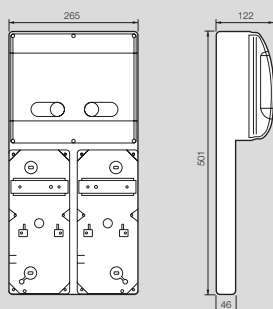

Kat. szám: 0 577 04

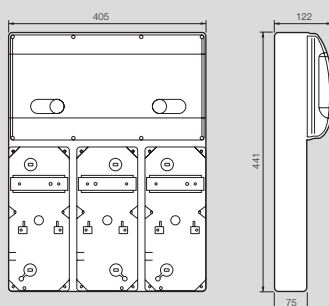

Előlapok

Geometriai méretek (mm)

Kat. szám: 0 577 12

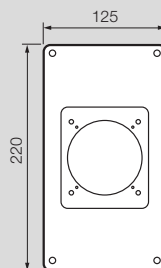

Kat. szám: 0 577 13

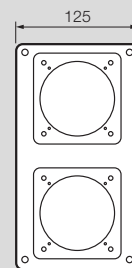

Kat. szám: 0 577 15

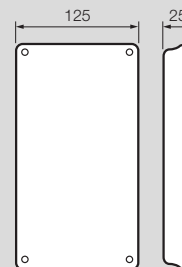

Kat. szám: 0 577 17

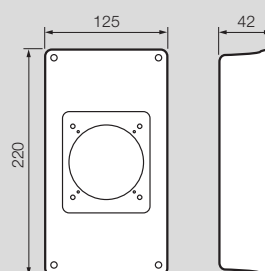

Kat. szám: 0 577 14

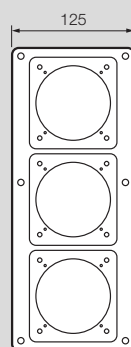

Kat. szám: 0 577 18

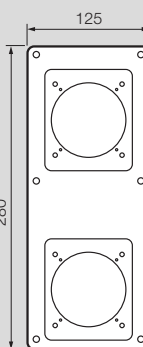

Kat. szám: 0 577 16

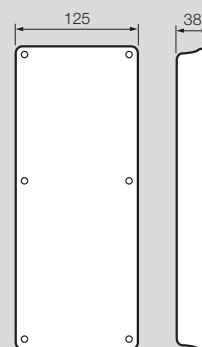

Kat. szám: 0 577 19

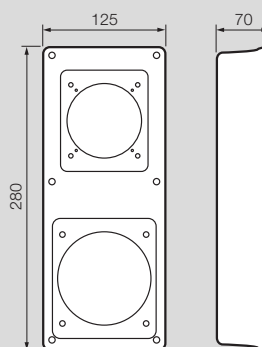

PÉLDA AZ ÖSSZEÁLLÍTÁSRA

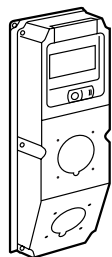

Üres furatozott dobozok

+

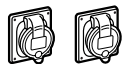

Beépíthető aljzatok

vagy



Aljzatok rögzítőperemmel

=

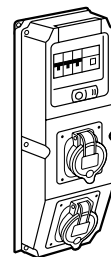

KALAPSÍNNEL ELLÁTOTT FURATOZOTT ÜRES DOBOZ

2×16/32 A aljzat fogadására
(kalapsínnel felszerelve)



470×160×173 mm⁽¹⁾
6 modul széles

4×16/32 A aljzat fogadására
(kalapsínnel felszerelve)



370×230×181 mm⁽¹⁾
9 modul széles

6×16/32 A aljzat fogadására
(kalapsínnel felszerelve)



740×230×181 mm⁽¹⁾
18 modul széles (2×9)

Csom.	Kat. szám	Csom.	Kat. szám	Csom.	Kat. szám
1	0 598 46	1	0 598 47	1	0 598 48

FURATOZHATÓ ÜRES DOBOZ KALAPSÍNNEL VAGY ANÉLKÜL

2×16/32 A



230×120×120 mm⁽¹⁾

6×16/32 A
vagy 1×63 A



370×230×181 mm⁽¹⁾

2×16/32 A
(kalapsínnel)



370×140×120 mm⁽¹⁾
6 modul széles

4×16/32 A
vagy 1×63 A
(kalapsínnel)



370×230×181 mm⁽¹⁾
6 modul széles

6×16/32 A
vagy 1×63 A
(kalapsínnel)



740×230×181 mm⁽¹⁾
18 modul széles (2×9)

Dupla ablakos



370×230×181 mm⁽¹⁾
18 modul széles (2×9)

Csom.	Kat. szám	Csom.	Kat. szám	Csom.	Kat. szám	Csom.	Kat. szám	Csom.	Kat. szám	Csom.	Kat. szám
1	0 598 41	1	0 598 42	1	0 598 43	1	0 598 44	1	0 598 45	1	0 598 49

(1) Külső méret: magasság × szélesség × mélység

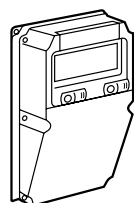
KIEGÉSZÍTŐK

Üres furatozható dobozok

+

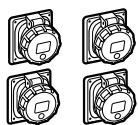

Beépíthető aljzatok

=

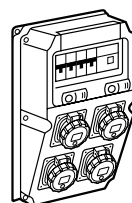

Aljzatokkal és védelmekkel ellátott kiselosztó

 Rögzítőperem ELV aljzatokhoz
kat. szám: 0 521 19

 Rögzítőkeret háztarási aljzatokhoz
kat. szám: 0 521 18

 Tömör lap
kat. szám: 0 521 24

 2 modul széles Program Mosaic mechanizmusok fogadására
kat. szám: 0 539 49

 Csavar és anyakészlet
kat. szám: 0 571 95

 Kulcsos zár
kat. szám: 0 017 66

MŰANYAG BEÉPÍTHETŐ IPARI ALJZATOK

Törpefeszültség – ELV 16 és 32 A ^[4]			IP44		
20–25 V ~ 50/60 Hz	16 A	2P	0 524 01		
	32 A	2P	0 525 01		
20–50 V=	16 A	2P	0 524 05		
Kisfeszültség – LV 16 és 32 A			IP44	IP66/67–55	
200/250 V~	16 A	2P+F	0 520 18 ^[2]	0 511 46	
		3P+F	0 520 19	0 511 47	
		3P+N+F	0 520 20	–	
	32 A	2P+F	0 527 18	0 530 46	
		3P+F	0 527 19	–	
		3P+N+F	0 527 20	–	
380/415 V~	16 A	2P+F	0 522 18	–	
		3P+F	0 522 19 ^[2]	0 511 50	
		3P+N+F	0 522 20	0 511 51	
	32 A	2P+F	0 529 18	–	
		3P+F	0 529 19	0 530 50	
		3P+N+F	0 529 20	0 530 51	
Kisfeszültség – LV – fúrható dobozhoz – 63 A			IP44	IP66/67–55	
200/250 V~	63 A	2P+F	0 536 22	0 593 26	
		3P+F	0 536 23	–	
380/415 V~	63 A	3P+F	0 538 23	0594 27	
		3P+N+F	0 538 24	05 94 28	

[1] Csom. = 1 db; [2] Csom. = 5; [3] Csom. = 10,

[4] Rögzítése kat. szám 0 521 19 használatával; [5] Rögzítése kat. szám 0 521 18 használatával

Kistranszformátorok

egyfázisú - csavaros csatlakozókkal



0 442 14



0 442 68

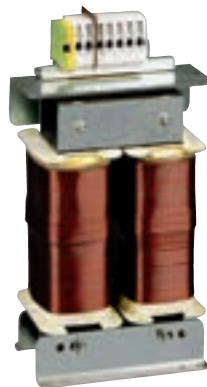

0 442 71

Műszaki jellemzők az e-katalógusban
Védelem e-katalógusban

IP 2X vagy IPxxB 400 VA teljesítményig - IPxxA 400 VA teljesítmény felett IK04

Megfelel az IEC EN 61558-2-2 és 2-4 és 2-6 szabványoknak, UL506 és CSA C22-2 No 66, UL (USA-Canada) megfelelések

Beépíthető készülékek az EN 61131-2, EN 60204-1 és EN 60439-1 szerint

Vezető részek burkolattal ellátva 1000 VA teljesítményig

Interferencia szűrővel ellátva (kivéve kat. szám: 0 442 16/17/18)

Közvetlenül kalapsínre rögzíthető 250 VA teljesítményig

Csom. Kat. szám Vezérlő és biztonsági transzformátorok

Csom.	Kat. szám	24 V~			Diagram
		Teljesítmény, VA		Pillanatnyi elfogadható telj. (cos Φ = 0.5)	
		IEC, CSA szerint	UL szerint		
		Primer 230-400V \pm 15V~, Szekunder 24V~			
1	0 442 11	40	40	50	
1	0 442 12	63	63	88	
1	0 442 13	100	100	170	
1	0 442 14	160	140	250	
1	0 442 15	250	210	420	
1	0 442 16	400	300	850	
1	0 442 17	630	500	1500	
1	0 442 18	1000	700	2000	
		24 V~			
		Primer 460V \pm 20V~, Szekunder 24V~			
1	0 442 41	40	40	55	
1	0 442 42	63	63	90	
1	0 442 43	100	100	150	
1	0 442 44	160	140	270	
1	0 442 45	250	210	420	
1	0 442 46	400	300	980	
1	0 442 47	630	450	1000	
1	0 442 48	1000	700	2000	
1	0 442 49	1600	700	9100	
1	0 442 50	2500	1400	3300	

Csom. Kat. szám Vezérlő és leválasztó transzformátorok

Csom.	Kat. szám	115-230 V~			Diagram	
		Teljesítmény, VA		Pillanatnyi elfogadható telj. (cos Φ = 0.5)		
		IEC, CSA szerint	UL szerint			
		115-230 V (szekunder) Dupla csatlakozóval felszerelve				
		Primer 230-400 V- \pm 15 V	Primer 460 V- \pm 20 V			
1	0 442 61	0 442 61	0 442 81	40		40
1	0 442 62	0 442 62	0 442 82	63	63	86
1	0 442 63	0 442 63	0 442 83	100	100	150
1	0 442 64	0 442 64	0 442 84	160	140	250
1	0 442 65	0 442 65	0 442 85	250	210	430
1	0 442 66	0 442 66	0 442 86	400	300	1100
1	0 442 67	0 442 67	0 442 87	630	500	1600
1	0 442 68	0 442 68	0 442 88	1000	700	2000
1	0 442 69	0 442 69	0 442 89	1600	700	6100
1	0 442 70	0 442 70	0 442 90	2500	1300	7100
1	0 442 71	0 442 71	0 442 91	4000	2400	11400
1	0 442 72	0 442 72	0 442 92	5000	3300	17500
1	0 442 73	0 442 73	0 442 93	6300	3700	16000
1	0 442 74	0 442 74	0 442 94	8000	4500	32100

Vezérlő és biztonsági (24 V~) vagy vezérlő és leválasztó (48 V~) transzformátorok

Csom.	Kat. szám	24-48 V~			Diagram
		Teljesítmény, VA		Pillanatnyi elfogadható telj. (cos Φ = 0.5)	
		IEC, CSA szerint	UL szerint		
		Primer 230-400V \pm 15V~, Szekunder 24V-48V~ Dupla csatlakozóval felszerelve			
1	0 442 31	40	40	52	
1	0 442 32	63	63	87	
1	0 442 33	100	100	150	
1	0 442 34	160	140	250	
1	0 442 35	250	210	420	
1	0 442 36	400	300	700	
1	0 442 37	630	500	1700	
1	0 442 38	1000	700	2000	
1	0 442 39	1600	700	8500	
1	0 442 40	2500	1400	3300	

Kistranszformátorok

egyfázisú

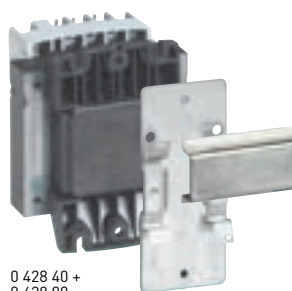

0 428 40 +
0 428 99

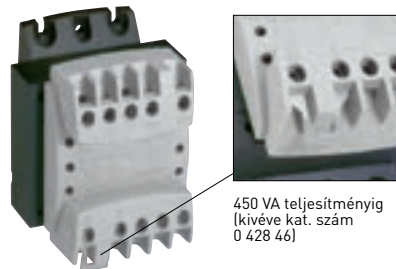

0 428 41

450 VA teljesítményig
(kivéve kat. szám
0 428 46)



0 428 75



0 427 92

Műszaki jellemzők az e-katalógusban
Védelem e-katalógusban

450 VA-ig IP2X vagy XXb (12–24 V 310 VA-ig) - IK04

160 VA-ig kalapsínre pattintható, kat. szám: 0 044 16 vagy 0 428 99 adapterrel

Dupla szekunder oldali csatlakozóval felszerelve

Megfelel az IEC EN 61558-2-6 (12 és 24 V esetén), IEC EN 61558-2-4 (48 V, 115 V és 230 V esetén) szabványoknak

Beépíthető készülékek az EN 61131-2, EN 60204-1 és EN 60439-1 szerint

Csom.	Kat. szám	Biztonsági transzformátorok		
12–24 V~				
Primer 230–400V~, Szekunder 12–24V~				
		Teljesítmény (VA)	Primer csatl. hajl. vezeték-keresztm. (mm ²)	Szekunder csatl. hajl. vezeték-keresztm. (mm ²)
1	0 428 40	40	1–4	1–4
1	0 428 41	63	1–4	1–4
1	0 428 42	100	1–4	1–4
1	0 428 43	160	1–4	1–4
1	0 428 44	220	1–4	1–4
1	0 428 45	310	1–4	1–16
1	0 428 46	450	1–4	1–16
1	0 428 47	630	1–4	1–16
1	0 428 49	1000	0,25–6	4–35
24–48 V~				
Primer 230–400V~, Szekunder 24–48V~				
		Teljesítmény (VA)	Primer csatl. hajl. vezeték-keresztm. (mm ²)	Szekunder csatl. hajl. vezeték-keresztm. (mm ²)
1	0 428 70	40	1–4	1–4
1	0 428 71	63	1–4	1–4
1	0 428 72	100	1–4	1–4
1	0 428 73	160	1–4	1–4
1	0 428 74	220	1–4	1–4
1	0 428 75	310	1–4	1–4
1	0 428 76	450	1–4	1–4
1	0 428 77	630	1–4	1–16

Csom.	Kat. szám+	Leválasztó transzformátorok		
115–230 V~				
Primer 230–400V~, Szekunder 115–230V~				
		Teljesítmény (VA)	Primer csatl. hajl. vezeték-keresztm. (mm ²)	Szekunder csatl. hajl. vezeték-keresztm. (mm ²)
1	0 427 85	40	1–4	1–4
1	0 427 86	63	1–4	1–4
1	0 427 87	100	1–4	1–4
1	0 427 88	160	1–4	1–4
1	0 427 89	220	1–4	1–4
1	0 427 90	310	1–4	1–4
1	0 427 91	450	1–4	1–4
1	0 427 92	630	1–4	1–4

Csom.	Kat. szám	Tartozékok	
Kalapsínre történő rögzítéshez 160 VA teljesítményig			
5	0 428 99	Függőleges készülékrögzítő lap	
10	0 044 16	Vízszintes adapter Rögzítés M4 csavarral	

További információk elérhetők a Legrand e-katalógusán [CE nyilatkozatok, használati utasítások, további katalógusok... stb.]



0 427 23



0 425 14



0 422 82

Műszaki jellemzők e-katalógusban

Csom.	Kat. szám	Egyfázisú			
Primer: 230-400 V~ Szekunder: 24-48 V~					
		Teljesítmény (VA)	Primer oldal csavaros sorkapocs max. vezeték-keresztmetszet (mm ²)	Szekunder oldal csavaros bekötése max. vezeték-keresztmetszet (mm ²)	sarú Ø (mm)
1	0 427 20	63	4	4	
1	0 427 21	100	4	4	
1	0 427 22	160	4	4	
1	0 427 23	250	4	4	
1	0 427 24	400	4	16	
1	0 427 25	630	4	16	
1	0 427 26	1000	4	16	
Primer: 230 V~ Szekunder: 12 V~					
1	0 427 60	63	4	4	
1	0 427 61	100	4	4	
1	0 427 62	160	4	4	
1	0 427 63	250	4	4	
1	0 427 64	400	4	16	
1	0 427 65	630	4	16	

Csom.	Kat. szám	Primer: 230-400 V~ Szekunder: 115-230 V~			
		Teljesítmény (VA)	Primer oldal csavaros sorkapocs max. vezeték-keresztmetszet (mm ²)	Szekunder oldal csavaros bekötése max. vezeték-keresztmetszet (mm ²)	Ø (mm)
1	0 425 10	63	4	4	
1	0 425 11	100	4	4	
1	0 425 12	160	4	4	
1	0 425 13	250	4	4	
1	0 425 14	400	4	16	
1	0 425 15	630	4	16	
1	0 425 16	1000	4	16	
1	0 425 17 ⁽¹⁾	1600	6	6	
1	0 425 18 ⁽¹⁾	2500	10	10	
1	0 425 55 ⁽¹⁾	4000	10	16	
1	0 425 56 ⁽¹⁾	5000	10	16	
1	0 425 57 ⁽¹⁾	6300	10	16	
1	0 425 58 ⁽¹⁾	8000	16	35	
1	1 425 59 ⁽¹⁾	10000	16	35	
1	1 425 60 ⁽¹⁾	12500	16	35	
1	1 425 61 ⁽¹⁾	16000	35	70	10
1	1 425 62 ⁽¹⁾	20000	35	70	10
1	1 425 63 ⁽¹⁾	25000	35	70	10
Primer: 400 V Δ Szekunder: 230 V √ + N					
		Teljesítmény (VA)	Primer oldali csavaros sorkapocs max. vezeték-keresztmetszet (mm ²)	Szekunder oldali csavaros sorkapocs max. vezeték-keresztmetszet (mm ²)	
1	0 425 40 ⁽¹⁾	630	4	4	
1	0 425 41 ⁽¹⁾	1000	4	4	
1	0 425 42 ⁽¹⁾	1600	10	10	
1	0 425 43 ⁽¹⁾	2500	10	10	
1	0 425 44 ⁽¹⁾	4000	10	10	
Primer: 400 V Δ Szekunder: 400 V √ + N elektronikus árnyékolással					
1	0 428 20 ⁽¹⁾	630	4	4	
1	0 428 21 ⁽¹⁾	1000	4	4	
1	0 428 22 ⁽¹⁾	1600	10	10	
1	0 428 23 ⁽¹⁾	2500	10	10	
1	0 428 24 ⁽¹⁾	4000	10	10	

(1) RAL 7035

Autotranszformátorok

burkolattal vagy anélkül



0 422 82

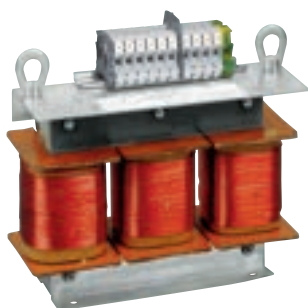

0 422 12

Műszaki jellemzők és geometriai méretek, **e-katalógusban**

400–230 V~ vagy 230–400V~ visszafordítható
Egyfázisú megfelel az IEC 61558-2-13 szabványnak
2 kV-ig és az IEC 60076-11 szabványnak felette
Háromfázisú megfelel az IEC 60076-11 szabványnak

Csom.	Kat. szám	Egyfázisú IP55		
		Teljesítmény (kVA)	Csavaros bekötés Primer oldali csavaros sorkapocs max. vezeték-keresztmetszet (mm ²)	Szekunder oldali csavaros sorkapocs max. vezeték-keresztmetszet (mm ²)
1	0 422 82	0,25	4	4
1	0 422 84	0,5	4	4
1	0 422 85	0,75	4	4
1	0 422 86	1	4	4
1	0 422 87	1,5	16	16
1	0 422 88	2	16	16
Egyfázisú IP21				
1	0 422 65	3,15	10	10
1	0 422 66	4	16	16
1	0 422 67	6,3	35	35
1	0 422 68	8	16	16

		Háromfázisú IP 21			
		Teljesítmény (kVA)	Csavaros bekötés		
			Primer oldali sorkapocs vezeték-keresztm. (mm ²)	Szekunder oldali sorkapocs vezeték-keresztm. (mm ²)	Ø átmérő (mm)
1	0 421 98	0,63	4	4	
1	0 421 99	1	4	4	
1	0 422 00	1,6	4	4	
1	0 422 01	2,5	6	6	
1	0 422 02	4	10	10	
1	0 422 03	6,3	10	10	
1	0 422 04	10	10	10	
1	0 422 05	16	35	35	
1	0 422 06	25	35	35	
1	0 422 07	40	35	35	8
1	1 422 08	63	70	70	10
1	1 422 09	100	120	120	10
1	1 421 90	125	240	120	10
1	1 421 91	160	240	120	10

		Háromfázisú – burkolat nélküli IP00			
		Teljesítmény (kVA)	Csavaros bekötés		
			Primer oldali csavaros sorkapocs max. vez.-keresztmetszet (mm ²)	Szekunder oldali csavaros sorkapocs max. vez.-keresztmetszet (mm ²)	Ø átmérő (mm)
1	0 422 10	1,6	4	4	
1	0 422 11	2,5	6	6	
1	0 422 12	4	10	10	
1	0 422 13	6,3	10	10	
1	0 422 14	10	10	10	

Biztonsági transzformátorok

burkolattal

Jellemzők

Szigetelési feszültség:

- tekercsek között: 4500 V 230–400 V-on; 3550 V 230V-on
- primer és a burkolat között: 2250 V 230–400V-on; 1800 V 230 V-on
- szekunder és a burkolat között: 250 V egyfázis esetén; 1875 V háromfázis esetén

Egyfázisú transzformátorok

- II. érintésvédelmi osztály 1000 VA-ig (kivéve kat. szám 0 427 66)
- I. érintésvédelmi osztály 1600 és 2500 VA között, valamint kat. szám 0 427 66 esetén
- B szigetelési osztály 25 °C-os környezeti hőmérséklet esetén IP55 – IK07 1000 VA-ig (kivéve kat. szám 0 427 66)
- IP21 – IK08 1600 és 2500 VA között, valamint kat. szám 0 427 66
- Szekunder kimenet sorolásával változtatható feszültség: mellékelt kiegészítővel

Háromfázisú transzformátorok

- I. érintésvédelmi osztály

Szigetelés: B osztály 25 °C-os környezeti hőmérsékleten 1000 VA-ig
H osztály 25 °C-os környezeti hőmérsékleten 1600 és 2500 VA között
IP21 – IK08

Kat. szám 0 427 20/26 és 0 427 60/65

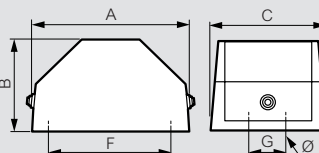

Kat. szám 0 427 27/28/66 és 0 428 03/07

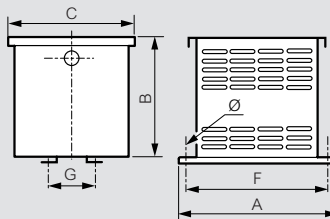

Primer: 230–400 V~, Szekunder: 24–48 V~

Kat. szám	Veszt. (W)	Feszültségésés (%)		Teljesítmény		U _{cc} (%)	Méret (mm)			Rögzítés (mm)			Súly (kg)
		cos φ ₁	cos φ _{0,45}	cos φ ₁	cos φ _{0,45}		A	B	C	F	G	Ø	
0 427 20	8,7	8,5	4,2	0,82	0,68	6,7	182	92	112	143	-	6	3,6
0 427 21	7,8	7,6	3,7	0,88	0,76	6,1	192	92	112	158	-	6	4,2
0 427 22	14,5	7,6	3,6	0,86	0,74	6,1	207	100	122	167	-	6	6,3
0 427 23	13,3	7,9	3,9	0,89	0,78	6,4	215	100	122	175	-	6	6,7
0 427 24	17,3	6,4	3,7	0,90	0,80	5,3	245	130	156	203	50	6	11,5
0 427 25	30,5	4,6	2,5	0,92	0,84	3,7	290	150	190	247	50	6	19,2
0 427 26	32,7	3,7	3	0,94	0,87	3,4	290	150	190	247	50	6	19,7

Primer: 230 V~, Szekunder: 12 V~

Kat. szám	Veszt. (W)	Feszültségésés (%)		Teljesítmény		U _{cc} (%)	Méret (mm)			Rögzítés (mm)			Súly (kg)
		cos φ ₁	cos φ _{0,45}	cos φ ₁	cos φ _{0,45}		A	B	C	F	G	Ø	
0 427 60	8,7	8,5	4,2	0,82	0,68	6,7	182	92	112	143	-	6	3,5
0 427 61	7,6	10,6	5,0	0,78	0,61	8,4	182	92	112	143	-	6	3,5
0 427 62	8,4	9,2	4,5	0,84	0,71	7,4	192	92	112	158	-	6	4,1
0 427 63	15,5	7,9	3,6	0,89	0,78	5,7	215	100	122	175	-	6	6,6
0 427 64	27,3	7,8	3,7	0,79	0,62	6,2	265	130	156	223	50	6	11,9
0 427 65	31,3	4,6	2,5	0,92	0,84	3,7	290	150	190	247	50	6	19

További információk elérhetők a Legrand **e-katalógusán** [CE nyilatkozatok, használati utasítások, további katalógusok... stb.]

Orvostechnikai transzformátorok

burkolattal, egy- és háromfázisú - 2,5 - 10 VA teljesítményig

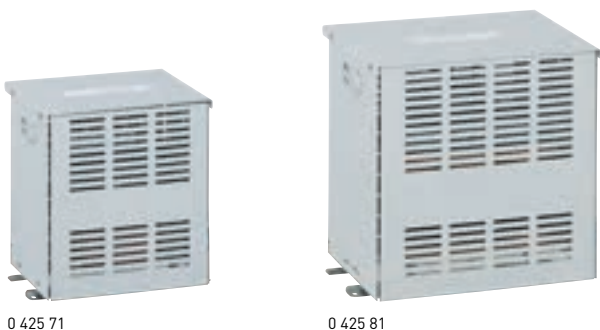

Műszaki jellemzők az e-katalógusban

Megfelel az IEC EN 61558-2-15 szabványnak
Védelem: IP21

Alapvető szabványelvárások, az IEC 61558-2-4 szerint:

- szekunder oldali hibaáram-védelem korlátozva 0,5 mA-en üresjárás esetén
 - indítási áram korlátozva a primer áramcsúcs 12-szeresénél
 - rövidzárlati áram korlátozva a primer feszültség 3%-án
- Külön sorkapcson kivezetett bimetal, amely alkalmas hőmérsékleti riasztások megvalósítására

Csom.	Kat. szám	Egyfázisú		
		Primer: 230 V~ Szekunder: 230 V~ közép megcsapolással Elektronikus árnyékolással		
		Teljesítmény (kVA)	Primer oldali csavaros sorkapocs max. vezeték-keresztmetszet (mm ²)	Szekunder oldali csavaros sorkapocs max. vezeték-keresztmetszet (mm ²)
1	0 425 71	2,5	16	16
1	0 425 72	4	16	16
1	0 425 74	6,3	35	35
1	1 425 75	8	35	35
1	1 425 76	10	35	35

Csom.	Kat. szám	Háromfázisú		
		Primer: 400 V Y + N Szekunder: 230 V Y + N Elektronikus árnyékolással		
		Teljesítmény (kVA)	Primer oldali csavaros sorkapocs max. vezeték-keresztmetszet (mm ²)	Szekunder oldali csavaros sorkapocs max. vezeték-keresztmetszet (mm ²)
1	0 425 81	4	10	10
1	0 425 83	6,3	10	16
1	0 425 84	8	16	35
1	0 425 85	10	16	35



IT típusú kórháztechnikai transzformátorok megfelelnek az IEC EN 61558-2-15 szabványnak

Orvostechnikai transzformátorok

burkolattal, egy- és háromfázisú - 2,5 - VA teljesítményig

Műszaki jellemzők

Egyfázisú

Szigetelési feszültségek:

- tekercsek között: 3550 V
- primer és védőföld között: 1770 V
- szekunder és védőföld között: 1770 V

B szigetelési osztály 2500 VA változatnál 25 °C-os környezeti hőmérséklet esetén, II. osztály 4 kVA-tól 25 °C-os környezeti hőmérséklet esetén IP21 - IK00

Háromfázisú

Szigetelési feszültségek:

- tekercsek között: 4450 V
- primer és védőföld között: 2250 V
- szekunder és védőföld között: 1770 V

H szigetelési osztály 4 kVA-tól 25 °C-os környezeti hőmérséklet esetén IP21 - IK00

Kat. szám 0 425 71/72/73/74, 1 425 75/76 és 0 425 81/82/83/84/85

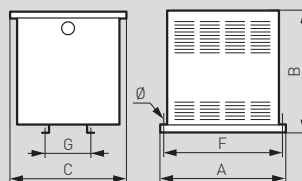

230 V/230 V közép megcsapolással (egyfázisú)

Kat. szám	Üresj. vesz. (W)	Fesz.esés (%)		Bekötés		Teljesítm.		Usc (%)	Méretek (mm)			Rögzés (mm)			Súly (kg)
		cos φ 1	cos φ 0.45	Prim. mm ²	Sec. mm ²	cos φ 1	cos φ 0.45		A	B	C	F	G	Ø	
0 425 71	22.3	3.6	1.7	16	16	0.96	0.91	3.1	320	330	253	300	111	9	36
0 425 72	46	4.4	2	16	16	0.95	0.89	3.2	340	410	370	320	120	9	52
0 425 73	54.5	3.0	1.4	35	35	0.96	0.91	2.8	340	410	370	320	150	9	67
0 425 74	67.7	3.2	1.5	35	35	0.96	0.91	2.8	340	410	370	320	150	9	68
1 425 75	85.7	2.8	1.3	35	35	0.96	0.92	2.9	340	410	370	320	180	9	77
1 425 76	87	4.2	1.9	35	35	0.95	0.90	3.5	340	410	370	320	180	9	78

400 V Y + N / 230 V Y + N (háromfázisú)

Kat. szám	Üresj. vesz. (W)	Fesz.esés (%)		Bekötés		Teljesítm.		Usc (%)	Méretek (mm)			Rögzés (mm)			Súly (kg)
		cos φ 1	cos φ 0.45	Prim. mm ²	Sec. mm ²	cos φ 1	cos φ 0.45		A	B	C	F	G	Ø	
0 425 81	50.2	3.2	1.5	10	10	0.94	0.88	3.2	420	270	190	400	126	9	55
0 425 83	76.2	3.7	1.7	10	16	0.95	0.90	2.8	470	410	340	450	126	9	79
0 425 84	96.1	3.5	1.6	16	35	0.95	0.90	2.8	470	410	340	450	176	9	106
0 425 85	124	3.7	1.7	16	35	0.95	0.90	2.9	470	410	340	450	176	9	107



NAGY TELJESÍTMÉNY ÉS ÚJ FUNKCIÓK KOMPAKT KIVITELBEN

Megfelel az UL508, IEC EN 60590-1 és az IEC EN 61204-3 szabványoknak, valamint UL jóváhagyással rendelkezik az USA-ban és Kanadában.



1 466 14

1 466 06

Kapcsolóüzemű tápegységek új generációja:

- Helytakarékos megoldás vezérlő szekrényekbe a kompakt kialakításnak köszönhetően.
- Széles kínálat a nagy indítóáramú berendezésekhez vagy különböző bementi feszültségintekkel, kis teljesítménnyel.
- A kimeneti feszültség az előlapról állítható.
- Kommunikációs eszközzel felszerelve a helyi és távoli felügyelethez.
- Kiegészítő modul a folyamatos működés biztosításához



1 466 06



1 466 14



1 466 26



Műszaki jellemzők az e-katalógusban

Megfelel az UL508, IEC EN 60590-1 és az IEC EN 61204-3 szabványoknak
UL jóváhagyással rendelkezik az USA-ban és Kanadában
Frekvencia: 50/60 Hz
Kimeneti feszültségjelző
Potenciométer az előlapon a kimeneti feszültség beállításához
Beépített rövidzárlat és túlterhelés elleni védelem
Jelző vagy relé kimenet az aktuális kimeneti feszültség szint jelzéséhez (kivéve 75 W)
Csak réz vezetékkel csatlakoztathatók
7,5 és 15 mm-es kalapsínre is rögzíthetők

Csom.	Kat. szám	Egyfázisú 20 - 60 W			
		Üresjáratú veszteség < 0,75 W Beállítható kimeneti feszültség Műanyag tokozat			
		Bemenet: 100 - 240 V_~ Kimenet: 12 V₌			
		Névleges teljesítmény (W)	Névleges áram (A)	Kimeneti tartomány (V)	Szélesség (mm)
1	1 466 01	20	1,67	10,8 - 13,2	23
1	1 466 02	40	3,33	12 - 15	40
1	1 466 03	60	5,00	12 - 15	40
		Bemenet: 100 - 240 V_~ Kimenet: 24 V₌			
1	1 466 05	24	1	21,6 - 26,4	23
1	1 466 06	40	1,70	24 - 30	40
1	1 466 07	60	2,50	24 - 30	40
		Bemenet: 100 - 240 V_~ Kimenet: 48 V₌			
1	1 466 09	60	1,25	48 - 56	40
		Egyfázisú 75 - 960 W nagy indítóáramú berendezésekhez			
		Ideiglenesen (3 másodperc) a névleges áram maximum 150%-ának leadására képes Magas hatékonyság (max. 94%) Alacsony harmonikus szennyezés a beépített szűrőnek köszönhetően (120 W-tól) Beállítható kimeneti feszültség Alumínium tokozat			
		Bemenet: 100 - 240 V_~ Kimenet: 12 V₌			
		Névleges teljesítmény (W)	Névleges áram (A)	Kimeneti tartomány (V)	Szélesség (mm)
1	1 466 13	75	6,3	12 - 14	32
1	1 466 14	120	10	12 - 14	40
		Bemenet: 100 - 240 V_~ Kimenet: 24 V₌			
1	1 466 22	75	3,2	24 - 28	32
1	1 466 23	120	5	24 - 28	40
1	1 466 24	240	10	24 - 28	63
1	1 466 25	480	20	24 - 28	86
		Bemenet: 200 - 240 V_~ Kimenet: 24 V₌			
1	1 466 26	960	40	24 - 28	110
		Bemenet: 100 - 240 V_~ Kimenet: 48 V₌			
1	1 466 42	120	2,5	48 - 55	40
1	1 466 43	240	5	48 - 55	63
1	1 466 44	480	10	48 - 55	86

Stabilizált kapcsolóüzemű tápegységek

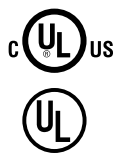

Műszaki jellemzők az e-katalógusban

Megfelel az UL508, IEC EN 60590-1 és az IEC EN 61204-3 szabványoknak
UL jóváhagyással rendelkezik az USA-ban és Kanadában
Frekvencia: 50/60 Hz
Kimeneti feszültségjelző
Potenciométer az előtapon a kimeneti feszültség beállításához
Beépített rövidzárlat és túlterhelés elleni védelem
Jelző vagy relé kimenet az aktuális kimeneti feszültség szint jelzéséhez (kivéve 75 W)
Csak réz vezetékkel csatlakoztathatók
7,5 és 15 mm-es kalapsínre is rögzíthető

Csom.	Kat. szám	Egy/kétfázisú 120 - 480 W nagy bementi feszültségtartománnyal								
		Egy- és kétfázisú hálózatokhoz Háromfázisú hálózatokhoz is használható, ha csak 2 fázisra van szükség Alacsony harmonikus szennyezés a beépített szűrőnek köszönhetően (120 W-tól) Beállítható kimeneti feszültség Alumínium tokozat								
		Bemenet: 200 - 500 V\sim Kimenet: 12 V\equiv								
1	1 466 54	<table border="1"> <thead> <tr> <th>Névleges teljesítmény (W)</th> <th>Névleges áram (A)</th> <th>Kimeneti tartomány (V)</th> <th>Szélesség (mm)</th> </tr> </thead> <tbody> <tr> <td>120</td> <td>10</td> <td>12 - 15</td> <td>40</td> </tr> </tbody> </table>	Névleges teljesítmény (W)	Névleges áram (A)	Kimeneti tartomány (V)	Szélesség (mm)	120	10	12 - 15	40
Névleges teljesítmény (W)	Névleges áram (A)	Kimeneti tartomány (V)	Szélesség (mm)							
120	10	12 - 15	40							
		Bemenet: 200 - 500 V\sim Kimenet: 24 V\equiv								
1	1 466 63	<table border="1"> <thead> <tr> <th>Névleges teljesítmény (W)</th> <th>Névleges áram (A)</th> <th>Kimeneti tartomány (V)</th> <th>Szélesség (mm)</th> </tr> </thead> <tbody> <tr> <td>120</td> <td>5</td> <td>24 - 29</td> <td>40</td> </tr> </tbody> </table>	Névleges teljesítmény (W)	Névleges áram (A)	Kimeneti tartomány (V)	Szélesség (mm)	120	5	24 - 29	40
Névleges teljesítmény (W)	Névleges áram (A)	Kimeneti tartomány (V)	Szélesség (mm)							
120	5	24 - 29	40							
1	1 466 64	<table border="1"> <thead> <tr> <th>Névleges teljesítmény (W)</th> <th>Névleges áram (A)</th> <th>Kimeneti tartomány (V)</th> <th>Szélesség (mm)</th> </tr> </thead> <tbody> <tr> <td>240</td> <td>10</td> <td>24 - 28</td> <td>63</td> </tr> </tbody> </table>	Névleges teljesítmény (W)	Névleges áram (A)	Kimeneti tartomány (V)	Szélesség (mm)	240	10	24 - 28	63
Névleges teljesítmény (W)	Névleges áram (A)	Kimeneti tartomány (V)	Szélesség (mm)							
240	10	24 - 28	63							
1	1 466 65	<table border="1"> <thead> <tr> <th>Névleges teljesítmény (W)</th> <th>Névleges áram (A)</th> <th>Kimeneti tartomány (V)</th> <th>Szélesség (mm)</th> </tr> </thead> <tbody> <tr> <td>480</td> <td>20</td> <td>24 - 28</td> <td>86</td> </tr> </tbody> </table>	Névleges teljesítmény (W)	Névleges áram (A)	Kimeneti tartomány (V)	Szélesség (mm)	480	20	24 - 28	86
Névleges teljesítmény (W)	Névleges áram (A)	Kimeneti tartomány (V)	Szélesség (mm)							
480	20	24 - 28	86							
		Bemenet: 200 - 500 V\sim Kimenet: 48 V\equiv								
1	1 466 82	<table border="1"> <thead> <tr> <th>Névleges teljesítmény (W)</th> <th>Névleges áram (A)</th> <th>Kimeneti tartomány (V)</th> <th>Szélesség (mm)</th> </tr> </thead> <tbody> <tr> <td>120</td> <td>2,5</td> <td>48 - 58</td> <td>40</td> </tr> </tbody> </table>	Névleges teljesítmény (W)	Névleges áram (A)	Kimeneti tartomány (V)	Szélesség (mm)	120	2,5	48 - 58	40
Névleges teljesítmény (W)	Névleges áram (A)	Kimeneti tartomány (V)	Szélesség (mm)							
120	2,5	48 - 58	40							
1	1 466 83	<table border="1"> <thead> <tr> <th>Névleges teljesítmény (W)</th> <th>Névleges áram (A)</th> <th>Kimeneti tartomány (V)</th> <th>Szélesség (mm)</th> </tr> </thead> <tbody> <tr> <td>240</td> <td>5</td> <td>48 - 55</td> <td>63</td> </tr> </tbody> </table>	Névleges teljesítmény (W)	Névleges áram (A)	Kimeneti tartomány (V)	Szélesség (mm)	240	5	48 - 55	63
Névleges teljesítmény (W)	Névleges áram (A)	Kimeneti tartomány (V)	Szélesség (mm)							
240	5	48 - 55	63							
1	1 466 84	<table border="1"> <thead> <tr> <th>Névleges teljesítmény (W)</th> <th>Névleges áram (A)</th> <th>Kimeneti tartomány (V)</th> <th>Szélesség (mm)</th> </tr> </thead> <tbody> <tr> <td>480</td> <td>10</td> <td>48 - 55</td> <td>86</td> </tr> </tbody> </table>	Névleges teljesítmény (W)	Névleges áram (A)	Kimeneti tartomány (V)	Szélesség (mm)	480	10	48 - 55	86
Névleges teljesítmény (W)	Névleges áram (A)	Kimeneti tartomány (V)	Szélesség (mm)							
480	10	48 - 55	86							

Csom.	Kat. szám	Háromfázisú 960 W								
		Kétfázison is üzemeltethető (a névleges teljesítmény 80%-ig) Alacsony harmonikus szennyezés a beépített szűrőnek köszönhetően (120 W-tól) Beállítható kimeneti feszültség Alumínium tokozat								
		Bemenet: 3 x 380 - 500 V\sim Kimenet: 24 V\equiv								
1	1 466 36	<table border="1"> <thead> <tr> <th>Névleges teljesítmény (W)</th> <th>Névleges áram (A)</th> <th>Kimeneti tartomány (V)</th> <th>Szélesség (mm)</th> </tr> </thead> <tbody> <tr> <td>960</td> <td>40</td> <td>24 - 28</td> <td>110</td> </tr> </tbody> </table>	Névleges teljesítmény (W)	Névleges áram (A)	Kimeneti tartomány (V)	Szélesség (mm)	960	40	24 - 28	110
Névleges teljesítmény (W)	Névleges áram (A)	Kimeneti tartomány (V)	Szélesség (mm)							
960	40	24 - 28	110							
		Bemenet: 3 x 380 - 500 V\sim Kimenet: 48 V\equiv								
1	1 466 39	<table border="1"> <thead> <tr> <th>Névleges teljesítmény (W)</th> <th>Névleges áram (A)</th> <th>Kimeneti tartomány (V)</th> <th>Szélesség (mm)</th> </tr> </thead> <tbody> <tr> <td>960</td> <td>20</td> <td>48 - 55</td> <td>110</td> </tr> </tbody> </table>	Névleges teljesítmény (W)	Névleges áram (A)	Kimeneti tartomány (V)	Szélesség (mm)	960	20	48 - 55	110
Névleges teljesítmény (W)	Névleges áram (A)	Kimeneti tartomány (V)	Szélesség (mm)							
960	20	48 - 55	110							

Stabilizált kapcsolóüzemű tápegységek - kiegészítő funkciók



Műszaki jellemzők az e-katalógusban

Csom.	Kat. szám	Biztonsági funkció				
		Biztonsági modul Akkumulátorral kiegészítve biztosítja a 24 V= tápellátás folytonosságát hálózati hiba esetén Relékimenet és LED állapotjelző (normál működés, akkumulátor hiba, lemerült akkumulátor) 7,5 és 15 mm-es kalapsínre is rögzíthető Bementi feszültség: 24 - 29 V=				
1	1 466 90	<table border="1"> <thead> <tr> <th>Max. áram (A)</th> <th>Szélesség (mm)</th> </tr> </thead> <tbody> <tr> <td>40</td> <td>56</td> </tr> </tbody> </table>	Max. áram (A)	Szélesség (mm)	40	56
Max. áram (A)	Szélesség (mm)					
40	56					
		Akkumulátor A kiegészítő biztonsági modulhoz csatlakoztatható Zárt ólomsavas akkumulátor Szerelőlapra rögzíthető vagy a szekrény aljába				
1	1 466 93	<table border="1"> <thead> <tr> <th>Kapacitás (Ah)</th> <th>Feszültség (V)</th> </tr> </thead> <tbody> <tr> <td>9</td> <td>24</td> </tr> </tbody> </table>	Kapacitás (Ah)	Feszültség (V)	9	24
Kapacitás (Ah)	Feszültség (V)					
9	24					
		Átkapcsoló funkció				
		Átkapcsoló modul Lehetővé teszi két 24 V= feszültségű, azonos fogyasztót ellátó tápegység közötti átkapcsolást a tápellátás folytonossága érdekében Relékimenet és LED állapotjelző (tápellátás) 7,5 és 15 mm-es kalapsínre is rögzíthető Bementi feszültség: 21 - 28 V=				
1	1 466 98	<table border="1"> <thead> <tr> <th>Max. áram (A)</th> <th>Szélesség (mm)</th> </tr> </thead> <tbody> <tr> <td>20</td> <td>56</td> </tr> </tbody> </table>	Max. áram (A)	Szélesség (mm)	20	56
Max. áram (A)	Szélesség (mm)					
20	56					

Egyenirányított tápegységek

szűrő nélkül

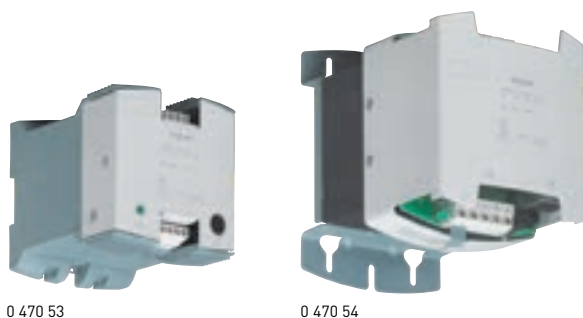

0 470 53

0 470 54

Megfelel az IEC/EN 61558-2-6 szabványnak
Minden alkalmazáshoz, amely 24 V vagy 48 V egyenáramú áramellátást igényel

Galvanikus leválasztás (primer/szekunder): 4500 V

Kis méret

Állítható szekunder feszültség a primer oldal +/-15 V-os szabályzókapcsával

Felépítés:

- Biztonsági leválasztó-transzformátor, elektrosztatikus árnyékolóburkolattal.
- Egyenirányító
- Kettős bekötőkapcsok a szekunder oldalon.
- Túlterhelés és rövidzárlat elleni védelem a szekunder oldalra beépített olvadóbiztosítóval.
- Zöld, LED-es üzemi feszültségjelzés
- A – pont egyszerű átvitelét biztosító áthidaló sín (szállított tartozék) fogadására méretezett test kapocs, max. 15 A-ig.

Rögzítés sínre 120 VA-ig

Csom.	Kat. szám	Egyfázisú				
24 V = tápegység						
230-400 V~ +/-15 V (primer)						
24 V = (szekunder)						
		Teljesítmény (VA)	Névl. áram (A)	Bekötőkapcsok keresztmetszete (mm ²)		Disszipált teljesítmény (W)
				prim.	szek.	
1	0 470 51	24	1	6	6	10,3
1	0 470 52	60	2,5	6	6	18,9
1	0 470 53	120	5	6	6	26,9
1	0 470 54	240	10	6	6	42,5
1	0 470 55	360	15	6	6	47,3
1	0 470 56	600	25	6	10	57,6
1	0 470 58	960	40	6	16	76,3
1	0 470 59	1200	50	6	16	98,0
48 V = tápegység						
230-400 V~ +/-15 V (primer)						
48 V = (szekunder)						
1	0 470 61	48	1	6	6	16
1	0 470 62	120	2,5	6	6	26
1	0 470 63	240	5	6	6	41,6
1	0 470 64	480	10	6	6	58,1
1	0 470 65	720	15	6	6	64,7
1	0 470 66	1200	25	6	10	88,9

Egyenirányított tápegységek

Megfelel az IEC/EN 61558-2-6 szabványnak

Geometriai méretek (mm)

Kat. szám: 0 470 51

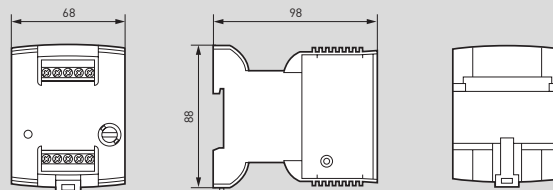

Kat. szám: 0 470 52/53/61/62

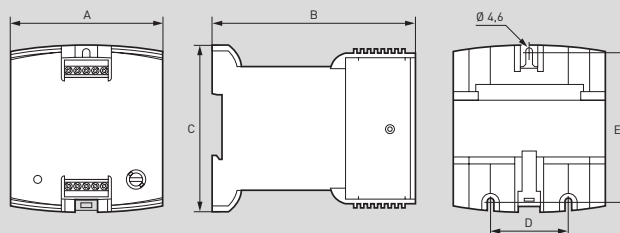

Kat. szám	A	B	C	D	E
0 470 52/61	93	121	105	45	94
0 470 53/62	105	135	115	45	104

Kat. szám: 0 470 54/55/63/64/65

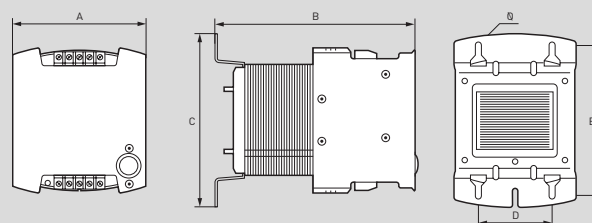

Kat. szám	A	B	C	D	E	Ø
0 470 54/63	126	186	175	75	150	5,5
0 470 55	126	206	175	75	150	5,5
0 470 64	158	220	206	100	175	7
0 470 65	158	268	206	100	175	7

Kat. szám: 0 470 56/58/59/66

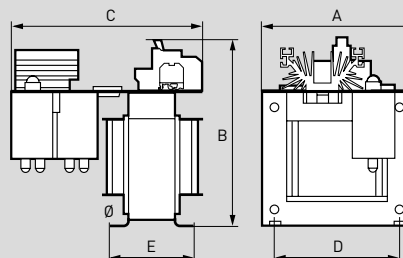

Kat. szám	A	B	C	D	E	Ø
0 470 56	180	220	270	122	100	7
0 470 58	180	270	290	150	137,5	9
0 470 59	240	300	350	200	125	9
0 470 66	180	245	320	150	135	9

Egyenirányított tápegységek szűrővel

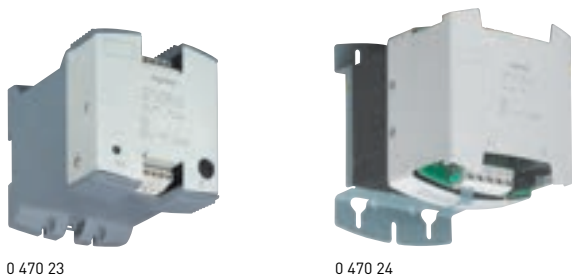

0 470 23

0 470 24

Megfelel az IEC/EN 61558-2-6; UL60950; CAN/CSA-C22.2No60950-00 szabványoknak
PLC-khez, egyéb perifériás egységekhez, illetve minden alkalmazáshoz, amely 12 V, 15 V, 24 V vagy 48 V egyenáramú áramellátást igényel.
Galvanikus leválasztás (primer/szekunder): 4500 V

Kis méret

Megmaradt hullám lüktetési értéke < 3%

Kiváló szellőzés: névleges értékek szerinti működés +60 °C-ig, nem szükséges hőmérsékleti módosító tényezővel korrigálni

Allítható szekunder feszültség a primer oldal +/-15 V-os szabályzókapcsával

Felépítés:

- Biztonsági leválasztó transzformátor, elektrosztatikus árnyékolóburkolattal
- Egyenirányító
- Szűrőkondenzátorok
- Kettős bekötőkapcsok a szekunder oldalon
- Túlterhelés és rövidzárlat elleni védelem a szekunder oldalra beépített olvadóbiztosítóval
- Zöld, LED-es üzemi feszültségjelzés
- A – pont egyszerű átvitelét biztosító áthidaló sín (szállított tartozék) fogadására méretezett test kapocs, max. 15 A-ig. Rögzítés L sínre 120 VA-ig

Csom. Kat. szám Egyfázisú

12 V = tápegység

230-400 V~ +/-15 V (primer)

12 V = szűrt (szekunder)

Csom.	Kat. szám	Teljesítmény (VA)	Név. áram (A)	Bekötőkapcsok keresztmetszete (mm ²)		Disszipált teljesítmény (W)
				prim.	szek.	
1	0 470 01	12	1	6	6	7,3
1	0 470 02	30	2,5	6	6	11,9
1	0 470 03	60	5	6	6	17,1
1	0 470 04	120	10	6	6	33,7
1	0 470 06	300	25	6	10	43,1

24 V = tápegység

230-400 V~ +/-15 V (primer)

24 V = szűrt (szekunder)

1	0 470 20	12	0,5	6	6	7,3
1	0 470 21	24	1	6	6	10,3
1	0 470 22	60	2,5	6	6	16,3
1	0 470 23	120	5	6	6	25,4
1	0 470 24	240	10	6	6	45,3
1	0 470 25	360	15	6	6	54,7
1	0 470 26	600	25	6	10	76,8
1	0 470 28	960	40	6	16	340
1	0 470 29	1200	50	16	16	340

48 V = tápegység

230-400 V~ +/-15 V (primer)

48 V = szűrt (szekunder)

1	0 470 41	48	1	6	6	14,2
1	0 470 42	120	2,5	6	6	24,8
1	0 470 43	240	5	6	6	48
1	0 470 44	480	10	6	6	65
1	0 470 45	720	15	6	6	80,2
1	0 470 46	1200	25	6	10	93,3

Egyenirányított tápegységek szűrővel

Megfelel az IEC/EN 61558-2-6; UL60950; CAN/CSA-C22.2No60950-00 szabványoknak

Geometriai méretek (mm)

Kat. szám: 0 470 01/02/03/20/21/22/23/41/42

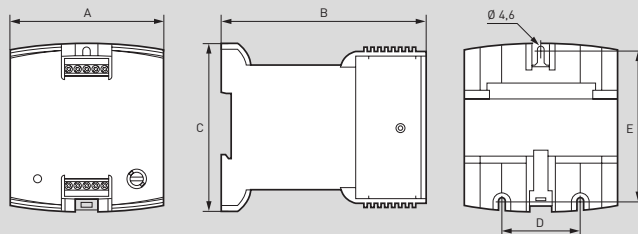

Kat. szám	A	B	C	D	E
0 470 01/20/21	68	98	88	-	-
0 470 02/22/41	93	121	105	45	94
0 470 03/23/42	105	135	115	45	104

Kat. szám: 0 470 04/24/25/43/44/45

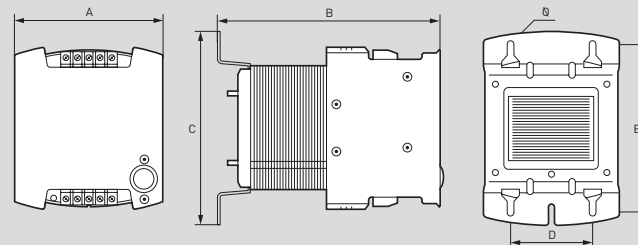

Kat. szám	A	B	C	D	E	Ø
0 470 04/24/43	126	186	175	75	150	5,5
0 470 25	126	206	175	75	150	5,5
0 470 44	158	220	206	100	175	7
0 470 45	158	268	206	100	175	7

Kat. szám: 0 470 06/26/46

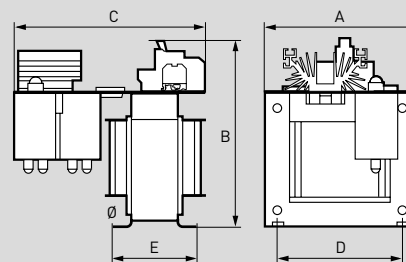

Kat. szám	A	B	C	D	E	Ø
0 470 06/16	180	213	270	122	90	7
0 470 26	180	238	290	150	105	9
0 470 46	180	238	320	150	135	9

Kat. szám: 0 470 28/29

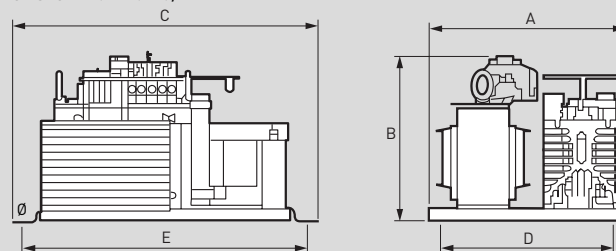

Kat. szám	A	B	C	D	E	Ø
0 470 28	310	265	478	445	200	7
0 470 29	335	315	575	542	200	7

ÚJ TOKOZZAT

XL3

STABILITÁS
& SOKOLDALÚSÁG

S



- ✓ Az egyszerűbb összeszereléshez és beállításokhoz **különböző rögzítőelemek** készültek.
- ✓ Az megfelelő gyűjtősintartók pedig egyaránt lehetővé teszik a réz, illetve az alumínium gyűjtősínekkel rendelkező **elosztórendszerek kialakítását**.
- ✓ Az új XL3 S 630 és 4000 tokozatok közös tartozékokkal rendelkeznek, ami lehetővé teszi a készleten lévő **katalogusszámok** mennyiségének **optimalizálását**.
- ✓ Minden tokozat előszerelten, **moduláris formában** kerül kiszállításra.
- ✓ Fém tokozatok, egy darabból álló keretszerkezettel a **maximális szilárdság** érdekében.

OKOSOTTHONOK KAPUTELEFONOK OTTHONI HÁLÓZATOK

Okosotthon rendszer: „with Netatmo”



436. oldal
with Netatmo
központok, vagy
kezdő szettek
központtal
Wi-Fi)))



Okosotthon rendszer: MyHOME



447. oldal
MyHOME
központok,
kijelzők
Wi-Fi)))



Okosotthon rendszerhez (is) kapcsolható intelligens eszközök



458. oldal
Netatmo PRO
belső- és kültéri
kamerák
Wi-Fi)))

Kaputelefon szettek, rendszerek és kapucsengők



464. oldal
BASIC kaputelefon
szettek és
kiegészítők
(4 vezetékes)

Gyengeáramú hálózatok elosztása kábelezése



487. oldal
Antennajel
erősítő, elosztók,
Csatlakozók, toldók



487. oldal
Optikai kötődoboz
szál végződteshez
(FTTH)

ÚJDONSÁGOK



**Elosztó szekrény
gyengeáramú
berendezéseknek**
Practibox S Multimédia
ISP eszközök elrejtésére
és a gyengeáramú jelek
elosztására (P. Mosaic)



Otthoni patch panel kialakítások

Kalapsínre szerelhető
csatlakozókkal, vagy
Mosaic szerelvényekkel
esztétikus, átlátható
gyengeáramú hálózatokat
hozzunk létre



437. oldal with Netatmo
kapcsolók, távvezérlők, mikromodulok fogyasztás számításával



441. oldal with Netatmo
csatlakozóaljzatok kábelkivezetők fogyasztás méréssel



442. oldal with Netatmo
moduláris rendszerelemek: végrehajtók



443. oldal with Netatmo
moduláris rendszerelemek: energiamenedzsment és fogyasztásmérés



448. oldal MyHOME
világításvezérlő árnyékolóvezérlő fűtés / hűtés szabályozó mechanizmusok



454. oldal MyHOME
szerelvény billenő kiválasztási táblázat (Valena Life/Allure)



450. oldal MyHOME
moduláris rendszerelemek: végrehajtók, szabályozók



451. oldal MyHOME
moduláris rendszerelemek: energiamenedzsment és fogyasztásmérés



458. oldal Netatmo PRO Security érzékelők és sziréna



459. oldal Netatmo PRO termosztátok és radiátorszelepek



460. oldal Smarther 2 termosztátok



461. oldal Netatmo PRO kapucsengek



465. oldal EASY kaputelefon szettek és kiegészítők (2-vezetékes)



468. oldal PROFESSIONAL kaputelefon szettek és kiegészítők (2-vezetékes/SCS)



478. oldal 2-vezetékes/SCS kaputelefon rendszer 2-3900 lakásig



461. oldal Hagyományos, vezeték nélküli kapucsengek



490. oldal Kalapsínes Practibox S kiselosztó szekrények gyengeáramú elosztáshoz



490. oldal Kalapsínrre szerelhető patch panel kialakítások



491. oldal Kalapsínes Gigabit switch (PoE+)



492. oldal Csavart érpáras fali kábelek és előszerelt patch kábelek



488. oldal NEM kalapsínes Practibox S Multimédia kiselosztó szekrények gyengeáramú elosztáshoz (beépíthetők a Mosaic szerelvények)



498. oldal Gyengeáramú csatlakozóaljzatok kiválasztási táblázata (Mosaic és egyéb kapcsolócsaládok)



488. oldal NEM kalapsínes Gigabit switch (PoE+) Hozzáférési pontok (PoE)



493. oldal HDMI kábelek, csatlakozó aljzatok USB kábelek Egyéb audió- és videójel átviteli kábelek



Számítógép hálózati aktív elemek

PoE switchek, akár kalapsínes változatban, vagy PoE hozzáférési pontok



Classe 300E0S

Több mint kaputelefon!

Hívás átirányítás
Alexa hangsegéd
MyHOME okosotthon integráció

OTTHONUNK A SZERELÉS UTÁN IS
TOVÁBB FEJLŐDIK, KORSZERŰSÖDIK



with Netatmo okosotthon rendszer

vezeték nélküli kommunikációval



Valena Life
with Netatmo



Program Mosaic
with Netatmo



Valena Allure
with Netatmo



Céliane
with Netatmo

Miért válassza az okosotthonok világát?

1

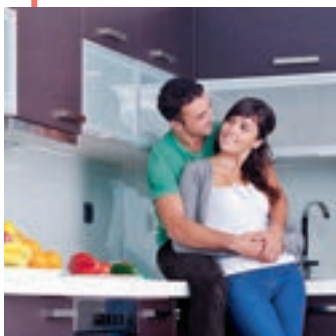

Minden nap élje át azt a **kényelmet**, amelyet az okosotthonok **automatizált** megoldásai képesek nyújtani és mindezt ossza meg szeretteivel.

2



Egy gombnyomással kapcsolhat **forgatókönyveket, szcenáriókat**, melyek az eszközök, fogyasztók **együttes** vezérlésére adnak lehetőséget, pl. lefekvéskor az összes lámpa lekapcsolása, árnyékolók leengedése, fogyasztók áramtalanítása ...

3



Okosotthonát vezérelheti akár a **saját hangján kimondott utasításokkal** is. Minden Netatmo okosotthon termékünk kompatibilis a legnagyobb szolgáltatók hangsegédjeivel.

4

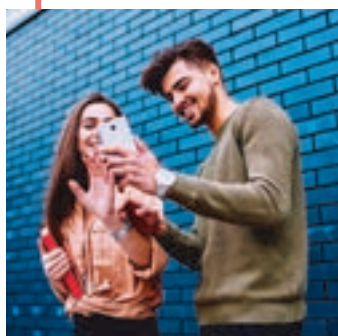

Okostelefonján keresztül **bárhonnan elérheti** otthonát, lekérdezheti fogyasztási adatait, fogadhatja kaputelefon hívásait, vezérelheti fogyasztóit, vagy akár a kerti locsolást is indíthatja.

5



A Legrand nagy hangsúlyt fektet a fejlesztésekre. A **folyamatos fejlődés, újdonságok** lehetővé teszik otthona megújulását, életben tartását. Csatlakozzon!



Legyen állandó kapcsolatban otthonával, akár utazás közben is. Az applikációnak köszönhetően azonnali értesítéseket kaphat.

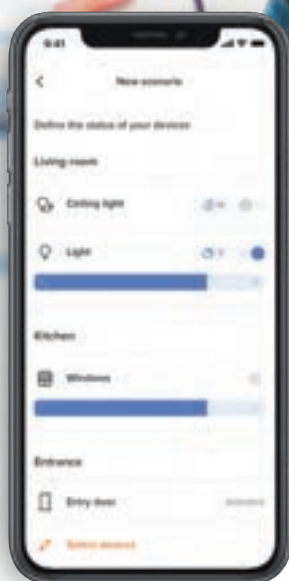

A **Home + Control** app egy könnyen kezelhető és megtanulható okosotthon alkalmazás, melyet a **Legrand és a Netatmo** közösen fejlesztett ki a **Valena Life with Netatmo**, **Valena Allure with Netatmo**, **Céliane with Netatmo** és a **Mosaic with Netatmo** termékcsaládokhoz.

Az alkalmazáson keresztül vezérelheti otthona világítását, redőnyeit, csatlakozó aljzatait és fűtését. A **Home + Control app** lehetőséget biztosít szcenáriók (forgatókönyvek) létrehozásához, melyekkel akár egy gombnyomással vezérelheti otthonában az összes okoseszközt, központosíthatja a redőnyvezérlését, kikapcsolhatja a szükséges aljzatokat. **Android és iOS** rendszerű okostelefonokra is elérhető.



„with Netatmo” okosotthon rendszer



HAGYOMÁNYOS ÉS OKOS KAPCSOLÓK EGYMÁSSAL HARMÓNIÁBAN IS KÉPESEK KORSZERŰ OKOSOTTHONT TEREMTENI.



A Valena Life / Allure okos kapcsolói beilleszthetőek a hagyományos szerelvényei közé. Újravezetékezés, vésés nélkül is okossá teheti otthonát, hiszen a kapcsolás a meglévő vezetékeken, a kommunikáció pedig vezeték nélküli Zigbee hálózaton keresztül történik. Az okos szerelvényekkel új kapcsolási pontokat építhet ki, ütemterveket, forgatókönyveket állíthat be, kapcsolhatja össze eszközeit. Tegye még kényelmesebbé, komfortosabbá életét!

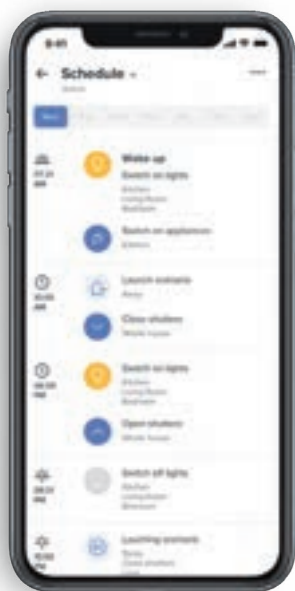

A Home + Control applikáción⁽¹⁾ keresztül is kapcsolhatom otthonomban a világítást, továbbá beállíthatom a fényerőszabályzás funkciót is.

Ütemterveket is létrehozhatok, illetve hangutasításokkal is vezérelhetem az intelligens kapcsolókat.



⁽¹⁾ A kezdő csomag telepítése szükséges

OKOS VÉGREHAJTÓ ESZKÖZEIHEZ VEZETÉK NÉLKÜLI TÁVVEZÉRLŐKET PÁROSÍTHAT. EGY VEZETÉK NÉLKÜLI KAPCSOLÓ TÖBB KAPCSOLÓT, ALJZATOT VAGY MIKROMODULT IS TUD EGYSZERRE VEZÉRELNİ



Vezeték nélküli okos távvezérlő

Két "with Netatmo" okosotthon eszköz, vagy eszközcsoport vezérlését indíthatja. Tetszőlegesen párosítható végrehajtó egységekkel, pl. okos csatlakozó aljzatokkal, mikromodulokkal, vagy vezetékes okos kapcsolókkal.



Felületre szerelhető. Nem helyhez kötött eszköz, áthelyezése egyszerűen megoldható.



Vezetékes okos kapcsoló és dimmer

Hagyományos kapcsolók vezetékezését felhasználva, esetleg egy nullvezetékekkel kiegészítve, többféle világítási kapcsolás alakítható ki. Végrehajtja a kapcsolási utasításokat, amely érkezik a saját billentyűjének megnyomásával, hagyományos nyomóról, okos távvezérlőről, okostelefonról, vagy a felhőben beállított időprogram szerinti vezérlésből.



Tetszőlegesen áthelyezhető, a mellékelt kétoldalú ragasztószalagoknak köszönhetően.

„with Netatmo” okosotthon rendszer

kezdő szettek / központok (koordinátorok)



A központi egység a Wi-Fi hálózatra kapcsolódva átjáró feladatokat lát el, összeköti az okosotthon összetevőket a felhő szolgáltatással. Megteremti az egyes eszközökön a konfiguráció és beállítási lehetőségeket. Koordinálja a végrehajtók és távvezérlők közötti kapcsolatot. Kezeli az eszközfrissítéseket. Tárolja a fogyasztásmérési és egyéb adatokat.

Okosotthon szakkatalógusunkban további részletek, mint bekötések, műszaki információk találhatóak.

Applikációk:

- Home + Control - okosotthon használatnak

Csom.	Kat.szám	with Netatmo okosotthon központok szerelvénycsaládokba illesztve	Csom.	Kat.szám	with Netatmo okosotthon központ moduláris kialakítással
		<p>Okosotthon kezdőkészlet Kapcsolócsaládok formavilágába illeszkedő szerelvény.</p> <p>Csomag tartalma:</p> <ul style="list-style-type: none"> - 1 db központi egység, amely mellé - 1 db okos 2P+F csatlakozóaljzatot szereltek (szüllyesztett, nem szétválasztható szerelvény) - 1 db központi távvezérlő - CR2032 elemmel - 1 db hagyományos 2-es keret [központhoz] - 1 db hagyományos 1-es keret [távvezérlőhöz] - 4db kétoldalú ragasztótapasz [távvezérlő rögzítéshez] - használati utasítás <p>A központi távvezérlő a főbb funkciói:</p> <ul style="list-style-type: none"> - távozás/érkezés szcenárió vezérlése - szerelvények tanításának/párosításának indítása <p>Állapotjelző LED visszajelzései informálnak a tanítási folyamat sikerességéről.</p> <p>Valena Life with Netatmo</p> <ul style="list-style-type: none"> <input type="checkbox"/> Fehér <input type="checkbox"/> Elefántcsont <input type="checkbox"/> Alumínium <input type="checkbox"/> Fekete <p>Valena Allure with Netatmo</p> <ul style="list-style-type: none"> <input type="radio"/> Fehér <input type="radio"/> Elefántcsont <input type="radio"/> Alumínium <input type="radio"/> Fekete <input type="radio"/> Gyöngyház <p>Céliane with Netatmo</p> <ul style="list-style-type: none"> <input type="radio"/> Fehér <input type="radio"/> Titánszürke <input type="radio"/> Grafit <p>Mosaic with Netatmo</p> <ul style="list-style-type: none"> <input type="checkbox"/> Fehér 			
1	7 521 96		1	4 121 81	<p>CX3 with Netatmo okos központi egység</p> <p>Elosztószekrénybe szerelhető, kalapsínre pattintható moduláris készülék.</p> <p>Homloklapi tanítógombja miatt az eszközpárosításokhoz nincs szüksége külön központi távvezérlőre.</p> <p>Állapotjelző LED visszajelzései informálnak a tanítási folyamat sikerességéről.</p> <p>Moduláris: 2,5 DIN modul</p>
1	7 522 96		1	1 991 00	<p>Plug & Play okos központi egység</p> <p>Hagyományos csatlakozóaljzatba (2P+F) bedugható.</p> <p>Homloklapi tanítógombja miatt az eszközpárosításokhoz nincs szüksége külön központi távvezérlőre.</p> <p>Állapotjelző LED visszajelzései informálnak a tanítási folyamat sikerességéről.</p> <p>Teljes értékű központ, de okosotthonok végleges kialakításához célszerű fix, nem leválasztható eszközt használni, a kellemetlenségek elkerülésére.</p>
1	7 523 96				
1	7 563 96				
1	7 525 96				
1	7 526 96				
1	7 527 96				
1	7 528 96				
1	7 529 96				
1	0 648 20				
1	0 648 27				
1	0 648 28				
1	0 777 33L				



A Home+Control mobiltelefon applikáció

ingyenesen elérhető a

Google Play és az App Store



alkalmazásruházakból

„with Netatmo” okosotthon rendszer

vezetékekkel bekötött okos kapcsolók (végrehajtók)



További információt az okosotthon szakkatalógusunkban talál.

Csom.	Kat.szám	with Netatmo okosotthon világítás vezérlés (3 vezetékes)	Csom.	Kat.szám	with Netatmo okosotthon világítás vezérlés (4 vezetékes)
		Okos kapcsoló és dimmer - 1 billentyűs (Null vezetékes) Egypólusú-, váltó-, program kapcsolásra és fényáram szabályozásra, impulzus reléként történő üzemeltetésre (fogyasztás kalkulációval). Névleges feszültség: 230 V~ Bekötőkapocs típusa: csavaros (húzókenyeges) Bekötőkapcsok: fázis (L), nulla (N), kapcsolt fázis (-), impulzus bemenet (B) Maximális teljesítmény: 150 W (minden fényforrás) Önfogyasztás (standby üzemmódban): 0,7 W			Okos kapcsoló és dimmer - 2 billentyűs (Null vezetékes) Csillár-, váltó-, program kapcsolásra és fényáram szabályozásra (fogyasztás kalkulációval). Névleges feszültség: 230 V~ Bekötőkapocs típusa: csavaros (húzókenyeges) Bekötőkapcsok: fázis (L), nulla (N), 2x különálló kapcsolt fázis (-) Maximális teljesítmény: fényforrás függő (LED 50W) Önfogyasztás (standby üzemmódban): 0,2 W
1	7 521 66	Valena Life with Netatmo	1	7 521 88	Valena Life with Netatmo
1	7 522 66	□ Fehér	1	7 522 88	□ Fehér
1	7 523 66	■ Elefántcsont	1	7 523 88	■ Elefántcsont
1	7 563 66	■ Alumínium	1	7 563 88	■ Alumínium
		■ Fekete			■ Fekete
1	7 525 66	Valena Allure with Netatmo	1	7 525 88	Valena Allure with Netatmo
1	7 526 66	○ Fehér	1	7 526 88	○ Fehér
1	7 527 66	○ Elefántcsont	1	7 527 88	○ Elefántcsont
1	7 528 66	○ Alumínium	1	7 528 88	○ Alumínium
1	7 529 66	● Fekete	1	7 529 88	● Fekete
		○ Gyöngyház			○ Gyöngyház
1	0 677 97	Céliane with Netatmo	1	0 677 22	Céliane with Netatmo
1	0 677 98	○ Fehér	1	0 677 72	○ Fehér
1	0 677 99	○ Titánszürke	1	0 648 92	○ Titánszürke
		● Grafít			● Grafít
1	0 777 08L	Mosaic with Netatmo	1	0 777 02L	Mosaic with Netatmo
		□ Fehér			□ Fehér
		with Netatmo okosotthon világítás vezérlés (2 vezetékes)			
		Okos kapcsoló és dimmer - 1 billentyűs (retrofit) Hagyományos kapcsolók helyére szerelhető. Egypólusú-, váltó-, program kapcsolásra és fényáram szabályozásra (fogyasztás kalkulációval) Névleges feszültség: 230 V~ Bekötőkapocs típusa: csavaros (húzókenyeges) Bekötőkapcsok: fázis (L), kapcsolt fázis (-) Maximális teljesítmény: fényforrás függő (LED 50W) Önfogyasztás (standby üzemmódban): 0,2 W 1-es kerettel, billentyűvel, és kompenzátor modullal (bekötése kötelező) szállítva			
1	7 521 84	Valena Life with Netatmo			
1	7 522 84	□ Fehér			
1	7 523 84	■ Elefántcsont			
1	7 563 84	■ Alumínium			
		■ Fekete			
1	7 525 84	Valena Allure with Netatmo			
1	7 526 84	○ Fehér			
1	7 527 84	○ Elefántcsont			
1	7 528 84	○ Alumínium			
1	7 529 84	● Fekete			
		○ Gyöngyház			
1	0 677 21	Céliane with Netatmo			
1	0 677 71	○ Fehér			
1	0 648 91	○ Titánszürke			
		● Grafít			
1	0 777 01L	Mosaic with Netatmo			
		□ Fehér			
					
			1	0 401 49	Kiegészítő, csere alkatrész with Netatmo okosotthon világítás vezérléshez (2 vezetékes)
					Kompenzátor modul
					
					2 vezetékes (Null bekötés nélküli) dimmerek, kapcsolók kiegészítője. LED-es és kompakt fénycsöves fényforrásoknál szükséges a használata
					Elhelyezése a fényforrások közelében
					Bekötése: fényforrásokkal párhuzamosan
					Méretei (mag.szél.mély.): 31 x 28 x 12 mm

„with Netatmo” okosotthon rendszer

vezetékekkel bekötött, beépíthető, okos végrehajtók



0 648 88





0 648 99



0 6768 97

További információt az okosotthon szakkatalógusunkban, vagy weboldalunkon talál.

Csom.	Kat.szám	with Netatmo okosotthon világítás vezérlés (3 vezeték)
1	0 648 88	<p>Okos mikromodul - BE/KI kapcsolás (Null vezeték)</p>  <p>Egypólusú-, váltó-, program kapcsolásra, impulzus reléként történő üzemeltetésre, távkapcsolásra (fogyasztás kalkulációval).</p> <p>Méretei (mag. szél. mély): 40 x 40 x 19mm</p> <p>Szerelvénydobozba, kötődobozba, lámpa függesztékbe, álmennyezetbe, stb... szerelhető.</p> <p>Névleges feszültség: 230 V~</p> <p>Bekötőkapocs típusa: csavaros (húzókegyeles)</p> <p>Bekötőkapcsok: fázis (L), 2x nulla (N), kapcsolt fázis (-), impulzus bemenet</p> <p>Maximális teljesítmény: fényforrás függő [LED: 100W]</p> <p>Önfogyasztás (standby üzemmódban): 0,2 W</p>
1	0 648 99	<p>Okos mikromodul - Dimmer (Null vezeték)</p>  <p>Egypólusú-, váltó-, program kapcsolásra, impulzus reléként történő üzemeltetésre, távkapcsolásra (fogyasztás kalkulációval).</p> <p>Méretei (mag. szél. mély): 44 x 43 x 22 mm</p> <p>Névleges feszültség: 230 V~</p> <p>Bekötőkapocs típusa: csavaros (húzókegyeles)</p> <p>Bekötőkapcsok: fázis (L), nulla (N), kapcsolt fázis (-), impulzus bemenet</p> <p>Maximális teljesítmény: fényforrás függő [LED: 150W]</p> <p>Önfogyasztás (standby üzemmódban): 0,7 W</p>
1	0 676 97	<p>with Netatmo okosotthon redőnyvezérlés (3 vezeték)</p> <p>Okos redőnyvezérlő modul (Null vezeték)</p>  <p>Elhelyezése kifejezetten redőnytokba ajánlott. Vezérlése vezeték nélküli módon, távvezérlőről, vagy mobil applikációból (H+C) indítható.</p> <p>Bekötőkapocs típusa: csavaros (húzókegyeles)</p> <p>Bekötőkapcsok: fázis (L), nulla (N), föld (F), 2x különálló kapcsolt fázis (-)</p> <p>Méretei (mag. szél. mély): 131 x 77 x 22 mm</p> <p>Terhelhetőség (induktív): 500VA</p> <p>Önfogyasztás (standby üzemmódban): 0,3 W</p> <p>Védettség: IP44</p> <p>Üzemi hőmérséklettartomány: -5 ...+40 °C</p>

„with Netatmo” okosotthon rendszer

vezetékekkel bekötött árnyékoló vezérlők (végrehajtók)



7 521 90



7 525 90



0 677 26



0 777 06L



Csom.	Kat.szám	with Netatmo okosotthon redőnyvezérlés (4 vezeték)
1	7 521 90	<p>Okos redőnykapcsoló - 1 billentyűs (Null vezeték)</p> <p>Manuális redőny indításon túl, vezérlési program rendelhető hozzá, szcenárióba illeszthető, vagy távolról távvezérlővel, vagy okostelefon applikációval is elérhető.</p> <p>Mechanikus és elektronikus végállású árnyékolókhöz egyaránt alkalmazható.</p> <p>Egyedi rádiós rendszerekkel nem kompatibilis!</p> <p>Mikrokapcsolós kialakítás (nem billenő kapcsoló)</p> <p>Egy billentyűs, két mikrokapcsolós változat:</p> <ul style="list-style-type: none"> - Fel / le gombok folyamatos nyomva tartása esetén a redőnyt a gomb felengedésig (vagy végállásig) működteti - Fel / le gombok szimpla megnyomása esetén végállásig vagy stop parancsig működtet - Középső megnyomás, stop parancs (fel és le gombok egyidejű megnyomása) esetén a működtetett redőnyt az aktuális pozícióban megállítja <p>Névleges feszültség: 230 V~</p> <p>Bekötőkapocs típusa: csavaros (húzókegyeles)</p> <p>Bekötőkapcsok: fázis (L), nulla (N), 2x különálló kapcsolt fázis (-)</p> <p>Terhelhetőség (induktív): 500VA</p> <p>Önfogyasztás (standby üzemmódban): 0,1 W</p> <p>Valena Life with Netatmo</p> <ul style="list-style-type: none"> <input type="checkbox"/> Fehér <input type="checkbox"/> Elefántcsont <input type="checkbox"/> Alumínium <input type="checkbox"/> Fekete <p>Valena Allure with Netatmo</p> <ul style="list-style-type: none"> <input type="radio"/> Fehér <input type="radio"/> Elefántcsont <input type="radio"/> Alumínium <input type="radio"/> Fekete <input type="radio"/> Gyöngyház <p>Céline with Netatmo</p> <ul style="list-style-type: none"> <input type="radio"/> Fehér <input type="radio"/> Titánszürke <input type="radio"/> Grafit <p>Mosaic with Netatmo</p> <ul style="list-style-type: none"> <input type="checkbox"/> Fehér
1	7 522 90	
1	7 523 90	
1	7 563 90	
1	7 525 90	<p>Okos redőnykapcsoló - 1 billentyűs (Null vezeték)</p> <p>Manuális redőny indításon túl, vezérlési program rendelhető hozzá, szcenárióba illeszthető, vagy távolról távvezérlővel, vagy okostelefon applikációval is elérhető.</p> <p>Mechanikus és elektronikus végállású árnyékolókhöz egyaránt alkalmazható.</p> <p>Egyedi rádiós rendszerekkel nem kompatibilis!</p> <p>Mikrokapcsolós kialakítás (nem billenő kapcsoló)</p> <p>Egy billentyűs, két mikrokapcsolós változat:</p> <ul style="list-style-type: none"> - Fel / le gombok folyamatos nyomva tartása esetén a redőnyt a gomb felengedésig (vagy végállásig) működteti - Fel / le gombok szimpla megnyomása esetén végállásig vagy stop parancsig működtet - Középső megnyomás, stop parancs (fel és le gombok egyidejű megnyomása) esetén a működtetett redőnyt az aktuális pozícióban megállítja <p>Névleges feszültség: 230 V~</p> <p>Bekötőkapocs típusa: csavaros (húzókegyeles)</p> <p>Bekötőkapcsok: fázis (L), nulla (N), 2x különálló kapcsolt fázis (-)</p> <p>Terhelhetőség (induktív): 500VA</p> <p>Önfogyasztás (standby üzemmódban): 0,1 W</p> <p>Valena Life with Netatmo</p> <ul style="list-style-type: none"> <input type="checkbox"/> Fehér <input type="checkbox"/> Elefántcsont <input type="checkbox"/> Alumínium <input type="checkbox"/> Fekete <p>Valena Allure with Netatmo</p> <ul style="list-style-type: none"> <input type="radio"/> Fehér <input type="radio"/> Elefántcsont <input type="radio"/> Alumínium <input type="radio"/> Fekete <input type="radio"/> Gyöngyház <p>Céline with Netatmo</p> <ul style="list-style-type: none"> <input type="radio"/> Fehér <input type="radio"/> Titánszürke <input type="radio"/> Grafit <p>Mosaic with Netatmo</p> <ul style="list-style-type: none"> <input type="checkbox"/> Fehér
1	7 526 90	
1	7 527 90	
1	7 528 90	
1	7 529 90	
1	0 677 26	<p>Okos redőnykapcsoló - 1 billentyűs (Null vezeték)</p> <p>Manuális redőny indításon túl, vezérlési program rendelhető hozzá, szcenárióba illeszthető, vagy távolról távvezérlővel, vagy okostelefon applikációval is elérhető.</p> <p>Mechanikus és elektronikus végállású árnyékolókhöz egyaránt alkalmazható.</p> <p>Egyedi rádiós rendszerekkel nem kompatibilis!</p> <p>Mikrokapcsolós kialakítás (nem billenő kapcsoló)</p> <p>Egy billentyűs, két mikrokapcsolós változat:</p> <ul style="list-style-type: none"> - Fel / le gombok folyamatos nyomva tartása esetén a redőnyt a gomb felengedésig (vagy végállásig) működteti - Fel / le gombok szimpla megnyomása esetén végállásig vagy stop parancsig működtet - Középső megnyomás, stop parancs (fel és le gombok egyidejű megnyomása) esetén a működtetett redőnyt az aktuális pozícióban megállítja <p>Névleges feszültség: 230 V~</p> <p>Bekötőkapocs típusa: csavaros (húzókegyeles)</p> <p>Bekötőkapcsok: fázis (L), nulla (N), 2x különálló kapcsolt fázis (-)</p> <p>Terhelhetőség (induktív): 500VA</p> <p>Önfogyasztás (standby üzemmódban): 0,1 W</p> <p>Valena Life with Netatmo</p> <ul style="list-style-type: none"> <input type="checkbox"/> Fehér <input type="checkbox"/> Elefántcsont <input type="checkbox"/> Alumínium <input type="checkbox"/> Fekete <p>Valena Allure with Netatmo</p> <ul style="list-style-type: none"> <input type="radio"/> Fehér <input type="radio"/> Elefántcsont <input type="radio"/> Alumínium <input type="radio"/> Fekete <input type="radio"/> Gyöngyház <p>Céline with Netatmo</p> <ul style="list-style-type: none"> <input type="radio"/> Fehér <input type="radio"/> Titánszürke <input type="radio"/> Grafit <p>Mosaic with Netatmo</p> <ul style="list-style-type: none"> <input type="checkbox"/> Fehér
1	0 677 76	
1	0 648 96	
1	0 777 06L	<p>Okos redőnykapcsoló - 1 billentyűs (Null vezeték)</p> <p>Manuális redőny indításon túl, vezérlési program rendelhető hozzá, szcenárióba illeszthető, vagy távolról távvezérlővel, vagy okostelefon applikációval is elérhető.</p> <p>Mechanikus és elektronikus végállású árnyékolókhöz egyaránt alkalmazható.</p> <p>Egyedi rádiós rendszerekkel nem kompatibilis!</p> <p>Mikrokapcsolós kialakítás (nem billenő kapcsoló)</p> <p>Egy billentyűs, két mikrokapcsolós változat:</p> <ul style="list-style-type: none"> - Fel / le gombok folyamatos nyomva tartása esetén a redőnyt a gomb felengedésig (vagy végállásig) működteti - Fel / le gombok szimpla megnyomása esetén végállásig vagy stop parancsig működtet - Középső megnyomás, stop parancs (fel és le gombok egyidejű megnyomása) esetén a működtetett redőnyt az aktuális pozícióban megállítja <p>Névleges feszültség: 230 V~</p> <p>Bekötőkapocs típusa: csavaros (húzókegyeles)</p> <p>Bekötőkapcsok: fázis (L), nulla (N), 2x különálló kapcsolt fázis (-)</p> <p>Terhelhetőség (induktív): 500VA</p> <p>Önfogyasztás (standby üzemmódban): 0,1 W</p> <p>Valena Life with Netatmo</p> <ul style="list-style-type: none"> <input type="checkbox"/> Fehér <input type="checkbox"/> Elefántcsont <input type="checkbox"/> Alumínium <input type="checkbox"/> Fekete <p>Valena Allure with Netatmo</p> <ul style="list-style-type: none"> <input type="radio"/> Fehér <input type="radio"/> Elefántcsont <input type="radio"/> Alumínium <input type="radio"/> Fekete <input type="radio"/> Gyöngyház <p>Céline with Netatmo</p> <ul style="list-style-type: none"> <input type="radio"/> Fehér <input type="radio"/> Titánszürke <input type="radio"/> Grafit <p>Mosaic with Netatmo</p> <ul style="list-style-type: none"> <input type="checkbox"/> Fehér

„with Netatmo” okosotthon rendszer

távvezérlők (vezetékezés nélküli vezérlő eszközök)



További információt az okosotthon szakkatalógusunkban talál.

Csom.	Kat.szám	with Netatmo okosotthon távvezérlők világítás vezérlésre	Csom.	Kat.szám	with Netatmo okosotthon távvezérlők redőnyvezérléshez
		Szimpla billentyűs távvezérlő Világítási áramkörök újabb ponton történő vezérlésére. Akár 20 eszköz egyidejű fel /le kapcsolására. Cserélhető elemes megtáplálás (CR2032) Semmilyen vezeték bekötésére nincs szükség! Hosszan nyomvatartva a gombokat fényerőszabályzás is lehetséges (amennyiben fényerőszabályzós kapcsolóhoz van tanítva).			Redőny távvezérlő - 1 billentyűs (fel/le nyilakkal) Redőnyvezérlést végző végrehajtókhoz tanítható. Akár 20 eszköz egyidejű fel /le kapcsolására. Cserélhető elemes megtáplálás (CR2032) Semmilyen vezeték bekötésére nincs szükség!
1	7 521 85	Valena Life with Netatmo <input type="checkbox"/> Fehér	1	7 521 91	Valena Life with Netatmo <input type="checkbox"/> Fehér
1	7 522 85	<input type="checkbox"/> Elefántcsont	1	7 522 91	<input type="checkbox"/> Elefántcsont
1	7 523 85	<input type="checkbox"/> Alumínium	1	7 523 91	<input type="checkbox"/> Alumínium
1	7 563 85	<input type="checkbox"/> Fekete	1	7 563 91	<input type="checkbox"/> Fekete
1	7 525 85	Valena Allure with Netatmo <input type="radio"/> Fehér	1	7 525 91	Valena Allure with Netatmo <input type="radio"/> Fehér
1	7 526 85	<input type="radio"/> Elefántcsont	1	7 526 91	<input type="radio"/> Elefántcsont
1	7 527 85	<input type="radio"/> Alumínium	1	7 527 91	<input type="radio"/> Alumínium
1	7 528 85	<input type="radio"/> Fekete	1	7 528 91	<input type="radio"/> Fekete
1	7 529 85	<input type="radio"/> Gyöngyház	1	7 529 91	<input type="radio"/> Gyöngyház
1	0 677 23	Céliane with Netatmo <input type="radio"/> Fehér	1	0 676 46	Céliane with Netatmo <input type="radio"/> Fehér
1	0 677 73	<input type="radio"/> Titánszürke	1	0 676 47	<input type="radio"/> Titánszürke
1	0 648 93	<input type="radio"/> Grafit	1	0 648 97	<input type="radio"/> Grafit
1	0 777 23L	Mosaic with Netatmo <input type="checkbox"/> Fehér	1	0 777 46L	Mosaic with Netatmo <input type="checkbox"/> Fehér
1	0 697 94	Plexo with Netatmo <input type="checkbox"/> Szürke falon kívüli IP55 / IK07			with Netatmo okosotthon világítás vezérlés további lehetőségei
		with Netatmo okosotthon távvezérlők világítás vezérlésre (folyt.) Világítási áramkörök újabb ponton történő vezérlésére. Akár 20 eszköz egyidejű fel /le kapcsolására. Cserélhető elemes megtáplálás (CR2032) Semmilyen vezeték bekötésére nincs szükség! Hosszan nyomvatartva a gombokat fényerőszabályzás is lehetséges (amennyiben fényerőszabályzós kapcsolóra van tanítva).	1	0 648 75	Mozgásérzékelős távvezérlő BE/KI kapcsolásra Világítási áramkörök újabb ponton történő vezérlésére. Akár 20 eszköz egyidejű fel /le kapcsolására. Cserélhető elemes megtáplálás (2x AA) Semmilyen vezeték bekötésére nincs szükség! Ideális telepítési magasság: 2,5m Hatótávolság: 8m Látószög: 140° Méretei (mag. szél. mély): 115 x 77 x 49 mm Védettség: IP44, IK04 Bel- és kültéri használatra. UV álló Üzemi hőmérséklettartomány: 5...+45 °C Önfogyasztás (standby üzemmódban): 0,2 W
1	7 521 87	Valena Life with Netatmo <input type="checkbox"/> Fehér			
1	7 522 87	<input type="checkbox"/> Elefántcsont			
1	7 523 87	<input type="checkbox"/> Alumínium			
1	7 563 87	<input type="checkbox"/> Fekete			
1	7 525 87	Valena Allure with Netatmo <input type="radio"/> Fehér	1	0 676 94	Okos távvezérlővé alakító mikromodul Hagyományos, áramtalanított szerelvényeket alakít távvezérlővé. Csak ezekhez csatlakozik, fizikailag nem kapcsolódik áramkörbe! Szerelvénydobozba a hagyományos kapcsolók és nyomók mögé szerelhető! Méretei (mag. szél. mély): 40 x 40 x 11 mm Cserélhető elemes megtáplálás (CR2032) Védettség: IP20, IK02 Üzemi hőmérséklettartomány: 5...+45 °C
1	7 526 87	<input type="radio"/> Elefántcsont			
1	7 527 87	<input type="radio"/> Alumínium			
1	7 528 87	<input type="radio"/> Fekete			
1	7 529 87	<input type="radio"/> Gyöngyház			
1	0 677 24	Céliane with Netatmo <input type="radio"/> Fehér			
1	0 677 74	<input type="radio"/> Titánszürke			
1	0 648 94	<input type="radio"/> Grafit			
1	0 777 24L	Mosaic with Netatmo <input type="checkbox"/> Fehér			

„with Netatmo” okosotthon rendszer

távvezérlők (vezetékezés nélküli vezérlő eszközök)



7 521 86



7 525 86



0 648 84



0 676 95



7 521 68



7 525 68



0 677 55

További információt az okosotthon szakkatalógusunkban talál.

Csom.	Kat.szám	with Netatmo okosotthon szcenárió (forgatókönyv) kapcsolás
		Távozás/érkezés távvezérlő Home + Control applikációban előre létrehozható forgatókönyvek manuális aktiválására. Fogyaszók áramköreinek együttes vezérlésére. Akár 100 eszköz egyidejű fel /le kapcsolására. Cserélhető elemes megtáplálás (CR2032) Semmilyen vezeték bekötésére nincs szükség!
1	7 521 86	Valena Life with Netatmo
1	7 522 86	<input type="checkbox"/> Fehér
1	7 523 86	<input type="checkbox"/> Elefántcsont
1	7 563 86	<input type="checkbox"/> Alumínium
1	7 563 86	<input type="checkbox"/> Fekete
		Valena Allure with Netatmo
1	7 525 86	<input type="checkbox"/> Fehér
1	7 526 86	<input type="checkbox"/> Elefántcsont
1	7 527 86	<input type="checkbox"/> Alumínium
1	7 528 86	<input type="checkbox"/> Fekete
1	7 529 86	<input type="checkbox"/> Gyöngyház
		Céliane with Netatmo
1	0 648 72	<input type="checkbox"/> Fehér
1	0 648 73	<input type="checkbox"/> Titánszürke
1	0 648 74	<input type="checkbox"/> Grafit
		Mosaic with Netatmo
1	0 777 15L	<input type="checkbox"/> Fehér
		Ébredés/elalvás távvezérlő Home + Control applikációban előre létrehozható forgatókönyvek aktiválására. Fogyaszók áramköreinek együttes vezérlésére. Akár 100 eszköz egyidejű fel /le kapcsolására. Cserélhető elemes megtáplálás (CR2032) Semmilyen vezeték bekötésére nincs szükség!
		Valena Life with Netatmo
1	7 521 89	<input type="checkbox"/> Fehér
1	7 522 89	<input type="checkbox"/> Elefántcsont
1	7 523 89	<input type="checkbox"/> Alumínium
1	7 563 89	<input type="checkbox"/> Fekete
		Valena Allure with Netatmo
1	7 525 89	<input type="checkbox"/> Fehér
1	7 526 89	<input type="checkbox"/> Elefántcsont
1	7 527 89	<input type="checkbox"/> Alumínium
1	7 528 89	<input type="checkbox"/> Fekete
1	7 529 89	<input type="checkbox"/> Gyöngyház
		Céliane with Netatmo
1	0 648 84	<input type="checkbox"/> Fehér
1	0 648 85	<input type="checkbox"/> Titánszürke
1	0 648 86	<input type="checkbox"/> Grafit
		Mosaic with Netatmo
1	0 777 18L	<input type="checkbox"/> Fehér

Csom.	Kat.szám	with Netatmo okosotthon szcenárió (forgatókönyv) kapcsolás (folyt.)
		4-es forgatókönyv távvezérlő Két billentyűs, négy mikrokapcsolós változat. Home + Control applikációban előre létrehozható forgatókönyvek aktiválására. Fogyaszók áramköreinek együttes vezérlésére. Akár 100 eszköz egyidejű fel /le kapcsolására. Cserélhető elemes megtáplálás (CR2032) Semmilyen vezeték bekötésére nincs szükség!
		Valena Life with Netatmo
1	7 521 68	<input type="checkbox"/> Fehér
1	7 522 68	<input type="checkbox"/> Elefántcsont
1	7 523 68	<input type="checkbox"/> Alumínium
1	7 563 68	<input type="checkbox"/> Fekete
		Valena Allure with Netatmo
1	7 525 68	<input type="checkbox"/> Fehér
1	7 526 68	<input type="checkbox"/> Elefántcsont
1	7 527 68	<input type="checkbox"/> Alumínium
1	7 528 68	<input type="checkbox"/> Fekete
1	7 529 68	<input type="checkbox"/> Gyöngyház
		Céliane with Netatmo
1	0 677 55	<input type="checkbox"/> Fehér
1	0 677 56	<input type="checkbox"/> Titánszürke
1	0 677 57	<input type="checkbox"/> Grafit
		Mosaic with Netatmo
1	0 777 09L	<input type="checkbox"/> Fehér
		4-es forgatókönyv távvezérlő hordozható, kulcstartóra szerelhető
1	0 676 95	<input type="checkbox"/> Fekete

„with Netatmo” okosotthon rendszer

csatlakozó aljzatok (végrehajtók)



Csom.	Kat.szám	with Netatmo okosotthon 2P+F csatlakozóaljzatok fogyasztás méréssel
		Süllyesztett szerelvények Mechanizmus kerettel és burkolattal szállítva. Hagyományos háztartási csatlakozóaljzat helyére. 40 mm mélységű szerelvény dobozba beszerelhető. Többszínű LED állapotjelzővel szerelve Funkciók: - ki/be kapcsolás applikáción keresztül - ki/be kapcsolás távvezérlővel - programkapcsolás (napi/heti) - fogyasztás mérés (nem kalkuláció) applikáción keresztül lekérdezhető értékek: pillanatnyi/óránkénti/napi/heti/havi/éves adatok - figyelmeztető üzenetek, riasztások küldése beállítható (hiba, rendellenes fogyasztás, stb...) - forgatókönyvekbe illeszthető Névleges feszültség: 230 V~ Bekötőkapocs típusa: rugós Bekötőkapcsok (tovább fűzhető): fázis (L), nulla (N), föld (F) Maximális teljesítmény: 3 680 W Önfogyasztás (standby üzemmódban): 0,2 W Védettség: IP41, IK04
1	7 521 94	Valena Life with Netatmo
1	7 522 94	□ Fehér
1	7 523 94	■ Elefántcsont
1	7 563 94	■ Alumínium
		■ Fekete
1	7 525 94	Valena Allure with Netatmo
1	7 526 94	○ Fehér
1	7 527 94	○ Elefántcsont
1	7 528 94	○ Alumínium
1	7 529 94	● Fekete
		○ Gyöngyház
1	0 648 30	Céliane with Netatmo
1	0 648 37	○ Fehér
1	0 648 38	○ Titánszürke
		● Grafit
1	0 777 13L	Mosaic with Netatmo
		□ Fehér

„with Netatmo” okosotthon rendszer

kábelkivezetők (végrehajtók)

Csom.	Kat.szám	with Netatmo okosotthon kábel kivezető fogyasztás méréssel
		Süllyesztett szerelvények Mechanizmus és egyrészes burkolattal szállítva. Nem sorolható, 1-es, 40 mm mélységű szerelvénydobozba szerelhető. Többszínű LED állapotjelzővel szerelve Funkciók: - ki/be kapcsolás applikáción keresztül - ki/be kapcsolás távvezérlővel - programkapcsolás (napi/heti) - fogyasztás mérés (nem kalkuláció) applikáción keresztül lekérdezhető értékek: pillanatnyi/óránkénti/napi/heti/havi/éves adatok - figyelmeztető üzenetek, riasztások küldése beállítható (hiba, rendellenes fogyasztás, stb...) - forgatókönyvekbe illeszthető Névleges feszültség: 230 V~ Bekötőkapocs típusa: csavaros (húzókegyeles) Bekötőkapcsok: fázis (L), nulla (N), föld (F) 3x 2,5 mm ² Maximális teljesítmény: 3 680 W Önfogyasztás (standby üzemmódban): 0,2 W Védettség: IP41, IK04
1	0 648 79	○ Fehér
1	0 648 63	○ Elefántcsont
1	0 648 98	○ Alumínium
1	0 648 47	● Fekete
1	0 648 51	○ Gyöngyház
1	0 648 82	○ Titánszürke
1	0 648 83	● Grafit

Falon kívüli vízmentes okos dugalj

Két részes falon kívüli dobozban
Védettség: IP55, IK07



1	0 697 93	Plexo 55
		● Szürke

Hordozható okos dugalj

Hagyományos 2P+F
csatlakozóaljzatba bedugható
Védettség: IP40, IK04

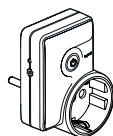

1	0 648 40	● Fekete
---	----------	----------

„with Netatmo” okosotthon rendszer

Előre párosított szett (1x végrehajtó és 2x távvezérlő)



0 677 78
párosított szett

A gyárilag előreprogramozott szettek használatához nem szükséges a kezdő csomag (központi egység + főkapcsoló) megvásárlása. Ideális megoldás meglévő villamos hálózat kapcsolásának bővítésére, felújítására.

A csomagban szereplő termékek egymással össze vannak párosítva, 2.4 GHz frekvenciasávon kommunikálnak egymással. Kerettel és leírással együtt szállítva.

Csom.	Kat.szám	Gyárilag párosított szettek: Alternatív kapcsolás létrehozása mikromodullal és távvezérlőkkel
		Utólagos vezetékezés nélkül kialakítható váltó kapcsolás Csomag tartalma: - 1 db mikromodul (kat.szám: 064888) - 2 db szimpla billentyűs távvezérlő - 4 + 4 db kétoldalú ragasztótápasz (távvezérlőkhöz)
		Valena Life with Netatmo
1	7 521 50	<input type="checkbox"/> Fehér
1	7 522 50	<input type="checkbox"/> Elefántcsont
1	7 523 50	<input type="checkbox"/> Alumínium
		Valena Allure with Netatmo
1	7 525 50	<input type="radio"/> Fehér
1	7 526 50	<input type="radio"/> Elefántcsont
1	7 527 50	<input type="radio"/> Alumínium
1	7 528 50	<input type="radio"/> Fekete
1	7 529 50	<input type="radio"/> Gyöngyház
		Céliane with Netatmo
1	0 677 77	<input type="checkbox"/> Fehér
1	0 677 78	<input type="checkbox"/> Titánszürke
1	0 676 27	<input type="checkbox"/> Grafít
		Mosaic with Netatmo
1	0 777 77L	<input type="checkbox"/> Fehér

„with Netatmo” okosotthon rendszer

moduláris végrehajtók (CX3)



4 121 70

4 121 71

Csom.	Kat.szám	Moduláris CX3 with Netatmo okoseszközök (végrehajtók)
		Használatuk előfeltétele egy „with Netatmo” központ, melyet már előzetesen beszereltek és üzembe helyeztek. Hagyományos szerelvényekkel és távvezérlőkkel (akár vegyesen), H+C applikációval, hangasszisztenssel, vagy időprogram szerint vezérelhető. Egy távvezérlő 20 eszköz együttes vezérlésére képes. Egyetlen Zigbee hálózatra mindösszesen 100 eszköz csatlakozhat. Homlokklapi nyomógombbal (helyi vezérlés) LED-es státusz jelzéssel Cimketartóval Fogyasztás mérés naplózása (pillanatnyi /óránként/napi/heti/havi/éves). Halk kapcsolat <10 dB Nullátmenet figyeléssel Pólusszám: 1P (NO kontaktus) Névleges feszültség: 230 V~ Bekötőkapocs típusa: csavaros (húzókegyeles) Bekötőkapcsok: fázis (L), nulla (N) vezérlő bemenetek (C1 / C2) kapcsolt fázis a terheléshez (Load). Üzemi hőmérséklet tartomány: -5...+45 °C 1 DIN modul széles (17,5 mm)
		Okos impulzusrelé 16AX (Latching Relay)
1	4 121 70	Lehetővé teszi: Világítás vezérlését (BE/KI) Vezérlő bemenetre köthető szerelvény: hagyományos nyomó Maximális terhelhetőség: - LED: 650 W - izzólámpa 3840W - terhelések elektronikus előtéttel: 3000W További információ: 41.oldal
		Okos mágneskapcsoló 20AX (Contactor)
1	4 121 71	Lehetővé teszi: Villamos fogyasztók BE/KI kapcsolását (vízmelegítő, fűtőtestek, szivattyú motor, csatl.aljzatos autótöltés ...) Vezérlő bemenetre köthető szerelvény: hagyományos kapcsoló Maximális terhelhetőség: - ohmikus (fűtőtestek) : 4800 W (20A) - induktív (motorok): 2400 VA (10A) További információ: 42.oldal

„with Netatmo” okosotthon rendszer

fogyasztás függő terhelés leválasztás (CX3)



4 121 72

Csom.	Kat.szám	Moduláris CX3 with Netatmo okoseszköz (mérő és vezérlő)
1	4 121 72	<p>Használatuk előfeltétele egy „with Netatmo” központ, melyet már előzetesen beszereltek és üzembe helyeztek.</p> <p>Terhelés leválasztás vezérlő (Smart load shedder)</p> <p>Lehetővé teszi:</p> <ul style="list-style-type: none"> - AC fogyasztás mérését (72 A-ig) (teljes ház, vagy áramkörök) - okos végrehajtók (áram méréssel) közvetlen vezérlését: a H+C applikációban meghatározott fogyasztási küszöbszint elérésekor tudja kapcsolni a hozzárendelt, magasabb prioritású okos eszközöket - normál teljesítményszintre történő visszatérés esetén a terhelés korlátozás feloldásra kerül és visszakapcsolja a korábban áramtalanított fogyasztókat. - a fogyasztókat egy előre definiált prioritási lista szerint veszi figyelembe és vezérli BE/KI kapcsolásukat - a fogyasztás csúcsidezősazonon kívülre időzítését késleltetését <p>Maximum egy telepíthető egy otthonon belül.</p> <p>Vezérelhető eszközök (melyek áramméréssel rend.): okos csatlakozóaljzatok, okos kábelkivezetők, okos impulzus relé, okos kontaktor</p> <p>Névleges feszültség: 230 V- Bekötőkapocs típusa: csavaros Bekötőkapcsok: fázis (L), nulla (N) mérő bemenet (áramváltóhoz) Önfogyasztás: 0,3 W 1 DIN modul széles (17,5 mm) További információ: 64. oldal</p>

„with Netatmo” okosotthon rendszer

központi fogyasztásmérés (CX3)



4 120 15

4 120 33

Csom.	Kat.szám	Moduláris CX3 with Netatmo okos mérőeszközök										
1	4 120 15	<p>1P - Villamos fogyasztás mérő</p> <p>áramváltóval (1P)</p> <p>Lehetővé teszi:</p> <ul style="list-style-type: none"> - AC fogyasztás mérést (72 A-ig) (teljes ház, vagy akár csak egy áramkör) <p>A mérendő fázisról kell megtáplálni.</p> <p>1 DIN modul széles (17,5 mm)</p>										
1	4 120 33	<p>Moduláris CX3 okos mérőeszközök</p> <p>Wi-Fi))</p> <p>EcoMeter energiaközpont</p> <p>Teljes energia fogyasztás mérésére</p> <p>Mérő bemenetei:</p> <ul style="list-style-type: none"> - 4+1 db mérő bemenet 1P áramváltónak (rész mérések végzése és a teljes fogyasztás felügyelete, követése) - 3db impulzus jeladó bemenet (hideg/meleg víz és gáz fogyasztáshoz) (jeladó nem része a csomagnak) - 1db tarifa vezérlő bemenet <p>Vezetékes LAN (RJ45), vagy Wi-Fi csatlakozási lehetőséggel</p> <p>Fogyasztás naplózás (online/offline)</p> <p>Home + Control applikációban megjeleníthetők a mérési eredmények</p> <p>Okosotthon központ nélkül is használható</p> <p>LCD kijelzővel</p> <p>Háromfázisú mérésre nem alkalmas!</p> <p>Üzemi hőmérséklet tartomány: -25...+55 °C</p> <p>5 DIN modul széles</p> <p>További információ: 64. oldal</p>										
1	4 120 32	<p>mérő készülék 3db 1P áramváltóval (szett)</p>										
1	4 120 08	<p>mérő készülék (áramváltó nélkül)</p> <p>Kiegészítő áramváltó EcoMeter energiaközponthoz</p> <p>max. 72A</p> <p>átvezethető vezetékek darabszáma:</p> <table border="1"> <thead> <tr> <th>Vezeték keresztmetszet</th> <th>1,5 mm²</th> <th>2,5 mm²</th> <th>6 mm²</th> <th>10...25 mm²</th> </tr> </thead> <tbody> <tr> <td>Vezeték szám</td> <td>10 db</td> <td>7 db</td> <td>4 db</td> <td>1 db</td> </tr> </tbody> </table>	Vezeték keresztmetszet	1,5 mm ²	2,5 mm ²	6 mm ²	10...25 mm ²	Vezeték szám	10 db	7 db	4 db	1 db
Vezeték keresztmetszet	1,5 mm ²	2,5 mm ²	6 mm ²	10...25 mm ²								
Vezeték szám	10 db	7 db	4 db	1 db								

SZÉLES FUNKCIONÁLITÁS ÉS
OKOSTELEFONRÓL IS ELÉRHETŐ BEÁLLÍTÁSOK



MyHOME

okosotthon rendszer

2 vezetékes, SCS buszos technológia

legrand
SCS



SMARTPHONE
CONTROL

Tapasztalja meg személyesen és próbálja ki az okosotthon
nyújtotta életérzést a MyHome bemutatóteremünkben!

A bemutatóterem megtekintéséhez előzetes bejelentkezés szükséges!
Időpont egyeztetésért keresse Műszaki Szaktanácsadásunkat!
<https://legrand.hu/muszaki-segitsegkeres>



CENTRALIZED
CONTROL



LOCAL
CONTROL

MyHOME okosotthon rendszer funkcionális felépítése

A MyHOME rendszer a hagyományos buszos rendszerek kiépítéséhez hasonló.

Elosztószekrénybe szerelt DIN moduláris eszközök hajtják végre a kapcsolószervek, központi vezérlő, vagy a mobilapplikáció által indított vezérléseket.

A rendszer elemei közötti kommunikáció alapvetően SCS busz kábelezésen keresztül történik, ezt szimbolizálja szürke vonal. A kaputelefon egységek különálló SCS busz kábelezést igényelnek.

Harmadik féltől származó eszközök integrálásához számítógépes hálózat szükséges (Wi-Fi, vagy vezetékes kapcsolat). Kompatibilitás vonatkozásában keresse munkatársainkat.

A rendszer Internet nélkül (sziget üzemmódban) is üzemképes, de az okosotthon és a kaputelefon funkciók távoli eléréséhez, vagy az eszközök frissítéséhez már elengedhetetlen.

Távvezérlésre az okostelefonos applikációról elérhető felhő szolgáltatáson keresztül van lehetőség.

A felhasználók a HOME + CONTROL applikációval érik el az állapot információkat, mérési adatokat, vagy vezérelhetik, állíthatják okosotthonuk beállításait. HOME + SECURITY applikációval kameraképet, vagy kaputelefon hívásokat fogadhatunk. HOME + PROJEKT pedig a tervezőket és kivitelezőket segíti.

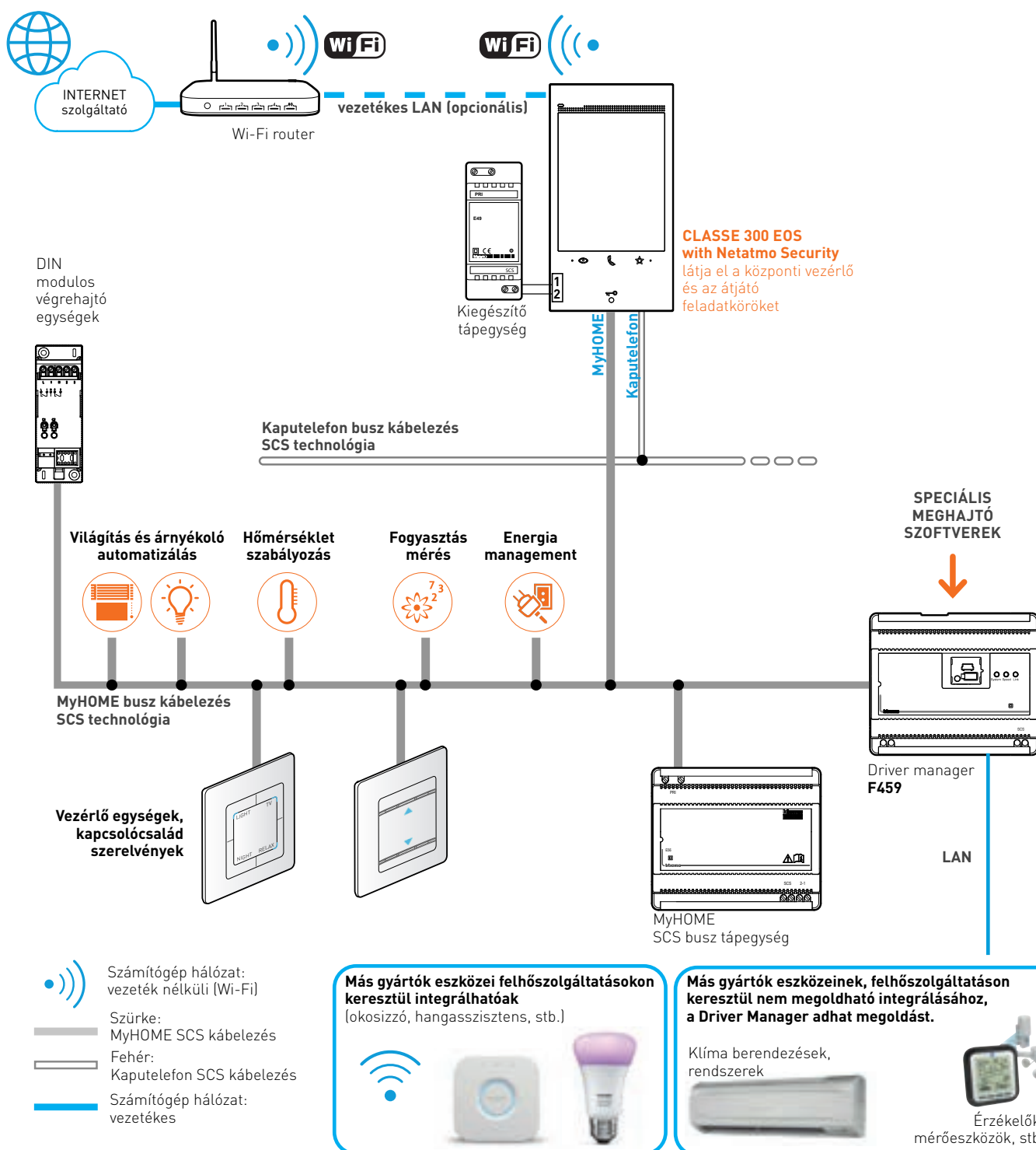



MyHOME okosotthon rendszer

alkalmazásai, szoftverei





Home+Control
Okosotthon funkciók vezérlése, beállítása





Home+Security
Biztonsági eszközök, kaputelefonok elérése





Home+Project
Rendszer tervezés, konfiguráció





központi vezérlő kiválasztásának lehetőségei

A Classe 300EOS kaputelefon beltéri egység 2023-tól kezdődően belépett az okosotthonok **MyHOME** világába, így egy készüléken belül, mindkét rendszer (okosotthon és kaputelefon) vezérlése, kezelése ellátható.

A Home + Project applikáción keresztül, aktiválható a MyHome rendszerhez tartozó menürendszer a kijelzőn.

A készülék további különlegessége a beépített Amazon Alexa szolgáltatás, mely számos izgalmas élményt rejteget. Számos nyelven adhatunk ki utasításokat, de magyarul még nem ért!



CLASSE 300EOS

több mint kaputelefon:

- + MyHome rendszer
2 vezetékes SCS busz
- + Kaputelefon rendszer
2 vezetékes SCS busz
- + Számítógép hálózat
vezetékes LAN, Wi-Fi

MyHOMEServer1

- + MyHome rendszer
2 vezetékes SCS busz

frissítések

A folyamatos fejlesztések és frissítések által, okosotthonunk naprakészen változik.

Egyre nagyobb számban kerülnek integrálásra, újabb és újabb, korábban még nem is létező, mégis hasznos funkciók.

A mobiltelefon applikációk és a firmware frissítések által otthonunk velünk él és fejlődik.



Home+Control, Home+Security és a Home+Project mobiltelefon applikációk ingyenesen elérhetőek a **Google Play** és az **App Store** alkalmazásruházakból

MyHOME® - okosotthon rendszer

Központi vezérlők és kijelzők



BT-344842



BT-3488



BT-MYHOMESERVER1



Csom.	Kat. szám	Központi vezérlő és érintőképernyő
1	BT-344842	<p>Wi-Fi </p> <p>Classe 300E0S</p> <p>Kaputelefon, okosotthon központ és átjáró, valamint érintőképernyős kijelző egybeépítve.</p> <p>5"-os vertikális LCD kijelzője érintőképernyős.</p> <p>Myhomeserver1 központi vezérlő funkcióinak teljes integrálása megvalósult.</p> <p>Teljesen különálló rendszerek összekapcsolásával átjáró funkciót is ellát a MyHOME okosotthon rendszer és az Internetre csatlakoztatott helyi számítógépes hálózat között.</p> <p>Az eszköz beállítása, menürendszeren keresztül, egyszerűen végrehajtható.</p> <p>Kapcsolódása a helyi Ethernet hálózatra vezeték nélkül (Wi-Fi, 802.11b/g/n), vagy vezetékes módon (kiegészítő adapterrel) egyaránt lehetséges.</p> <p>A HOME + PROJECT okostelefon alkalmazással és PC-s változatával tervezési, konfigurálási feladatokat láthatunk el.</p> <p>A HOME + SECURITY okostelefon alkalmazással kaputelefon funkciókat tudunk távolról vezérelni és Netatmo Security termékek riasztásait leszünk képesek fogadni, kameraképet indítani.</p> <p>A HOME + CONTROL okostelefon alkalmazással távoli okosotthon vezérlésre nyílik lehetőségünk.</p> <p>Beépítésre került az Amazon Alexa hangasszisztens szolgáltatása. Magyarul nem, de angol, német, francia, spanyol, olasz nyelveken egyszerűen kommunikálhatunk vele. Többek közt aktiválhatók vele kaputelefon funkciók, vagy emlékeztetőt írathatunk, időjárásról érdeklődhetünk, ébresztőt állíthatunk be stb.</p> <p>Falon kívül szerelhető.</p> <p>Fali rögzítő konzollal szállítva.</p> <p>Képernyő felbontása: 1280 x 720</p> <p>Méretei (mag. szél. mély.): 222 x 121 x 32mm</p> <p>(további információ a 471. oldalon)</p>
1	BT-344844	<p>Kiegészítő</p> <p>Classe 300E0S-hez</p> <p>Ethernet adapter vezetékes hálózathoz</p> <p>speciális csatlakozóval szerelt</p>



Csom.	Kat. szám	Központi vezérlő
1	BT-MYHOMESERVER1	<p>Myhomeserver1</p> <p>MyHOME okosotthon rendszer eszközeinek társítására, irányítására, továbbá gateway feladatok ellátására szolgál.</p> <p>Rendszer beállítása, vezérlése: Home + Control applikációval lehetséges</p> <p>Rendszer konfigurációja: Home + Project applikációval / portál elérhetőséggel lehetséges</p> <p>Vezetékes LAN (RJ45) csatlakozási lehetőséggel</p>
		<p>Érintőképernyős vezérlés</p> <p>Wi-Fi </p> <p>Home Touch érintőképernyő</p> <p>MyHOME okosotthon rendszer érintőképernyős kijelzője.</p> <p>Vezérlési lehetőségek:</p> <ul style="list-style-type: none"> - helyileg a képernyőn keresztül - távolról applikációkon keresztül <p>Az okosotthon funkciók eléréséhez nem szükséges külön konfiguráció. A rendszer állapotának megjelenítésén túl lehetősége van az alábbi funkciók kényelmes elérésére:</p> <ul style="list-style-type: none"> - világítás automatizált vezérlése, világítási képek kialakítása - redőnyök, zsaluziák automatizált nyitása, zárása - szcenáriók kialakítása, kezelése - hőmérséklet kijelzés és termosztátok irányítása, vezérlése - fogyasztási adatok kijelzése - kaputelefon funkciók elérése 2 vezetékes (BUS/SCS) - Wi-Fi kapcsolódás esetén távvezérlés elérhetővé tétele <p>MYHOMESERVER1 web-szerverrel együtt használható.</p> <p>Falon kívül, vagy kiegészítővel süllyesztetten szerelhető.</p> <p>Kijelző mérete: 7"</p> <p>Külső méretek (mag.szél.mély.): 147 x 196 x 25mm</p> <p>Süllyesztést követően a kiemelkedő rész: 7mm</p>
1	BT-3488W	fehér színű keretézéssel
1	BT-3488	szürke színű keretézéssel
1	BT-3487	<p>Kiegészítő</p> <p>Home Touch érintőképernyőhöz</p> <p>Süllyesztődoboz téglafalhoz</p> <p>Méretei (mag. szél. mély.): 148 x 197 x 52mm</p>
1	BT-3487AP	<p>Tartóváz gipszkarton falhoz</p> <p>Süllyesztett szereléshez</p> <p>Kivágás méretei: 134 x 187mm</p>

MyHOME - okosotthon rendszer

scenáriók szerinti világítás és árnyékoló automatizáció Valena Life/Allure szerelvényekkel (vezérlők, végrehajtók)



7 521 82
+ 7 540 01



7 521 82



0 675 57



7 554 00 + 7 555 55
+ 7 540 01



0 675 52

A termékek rögzítőperem, burkolat és keret nélkül kerülnek forgalomba.

Rögzítőperemek katalógus számai (Valena Life / Allure): 7 520 44;

Burkolatok: 454. oldal,

Keretek: Valena Life: 586. oldal; Valena Allure: 587. oldal

Maximum terhelési adatok MyHOME eszközökhöz: 453. oldal

Csom.	Kat. szám	MyHOME vezérlők
1	0 675 52	<p>BUS/SCS technológia Mechanizmusok billentyű és keret nélkül Bekötése, tápellátása SCS buszon keresztül Szimpla és dupla billenyűkhöz egyaránt</p> <p>BASIC vezérlő</p> <p>Alkalmazható 1, vagy 2 terhelés közvetett vezérlésére 1, vagy 2 előre kiválasztott funkcióra:</p> <ul style="list-style-type: none"> - világítás kapcsolások (BE/KI), - szcenárió vezérlés - redőnyvezérlés
1	0 675 53	<p>SPECIAL vezérlő</p> <p>Alkalmazható 1, vagy 2 előre kiválasztott funkcióra:</p> <ul style="list-style-type: none"> - világítás kapcsolások (BE/KI), - fényerőszabályozás, - időzített bekapcsolás, - redőnyvezérlés, - szcenárió vezérlés (max 4 db), - ajtónyitás vezérlés
1	0 675 61	<p>MyHOME vezérlő + végrehajtó BUS/SCS technológia Mechanizmus billentyű és keret nélkül Bekötése, tápellátása SCS buszon keresztül</p> <p>Egybeépített vezérlő és relés végrehajtó</p> <p>Világítási áramkörök, vagy egy redőnymotor manuális, vagy automatizált működtetésére.</p> <p>A két független relével, terhelhetőségük:</p> <ul style="list-style-type: none"> • 230 V~ • 1A (LED, kompakt fénycső); • 2A (redőnymotor) <p>A vezérlő kapcsolhat helyi fogyasztót, vagy moduláris végrehajtót is irányíthat.</p> <p>Bekötőkapcsok: fázis (L), nulla (N), 2x kapcsolt fázis (-) 2x buszvezeték (SCS)</p>
1	7 521 82	<p>MyHOME vezérlők scenárió modul aktiválására BUS/SCS technológia Mechanizmus + billentyű Bekötése, tápellátása SCS buszon keresztül</p> <p>Szenárió vezérlő (4 billentyűs) Több funkció egyidejű vezérlésére (pl. ON/OFF kapcsolás, redőnyvezérlés, fényerőszabályozás, stb.) Négy szcenárió aktiválására alkalmas F420-as szcenárió modulon eltárolt szcenárió előhívását teszi lehetővé</p> <ul style="list-style-type: none"> <input type="checkbox"/> Valena Life Fehér <input type="checkbox"/> Valena Life Elefántcsont <input type="checkbox"/> Valena Life Alumínium
1	7 522 82	
1	7 523 82	
1	7 527 82	<ul style="list-style-type: none"> <input type="radio"/> Valena Allure Fehér <input type="radio"/> Valena Allure Elefántcsont <input type="radio"/> Valena Allure Alumínium
1	7 528 82	
1	7 529 82	

Csom.	Kat. szám	MyHOME redőny vezérés
1	0 675 57	<p>BUS/SCS technológia Mechanizmusok billenyű és keret nélkül Dupla billenyűkhöz</p> <p>Egyedi redőnyvezérlő és relés végrehajtó</p> <p>Tápellátása SCS buszon keresztül Felszereléshez szükséges burkolatok:</p> <ul style="list-style-type: none"> - redőnyvezérlés STOP (bal oldal) - redőnyvezérlés FEL/LE (jobb oldal) <p>Relék maximális terhelhetősége 250 VAC, 2A (500VA)</p> <p>Redőny- vagy árnyékolólamellák mozgatása Korábban elmentett állapot előhívható, kombinálva a központi redőnyvezérlő mechanizmussal. Redőny nyitás, zárás manuálisan kalibrálható</p>
1	0 675 58	<p>Központi redőnyvezérlő</p> <p>Tápellátása SCS buszon keresztül Felszereléshez szükséges burkolatok:</p> <ul style="list-style-type: none"> - redőnyvezérlés STOP - redőnyvezérlés FEL/LE <p>Egyedileg, helyiségenként vagy csoportosan vezérli az egyedi redőnyvezérlőket (kat. szám F401 vagy 0 675 57)</p> <p>Redőny- vagy árnyékolólamellák mozgatása Korábban elmentett nyitó/záró állapot előhívása</p>



A rendszer összeállításával kapcsolatos kérdések
esetén forduljon bizalommal
műszaki szaktanácsadó kollégáinkhoz:
<https://legrand.hu/muszaki-segitsegkeres>

MyHOME® - okosotthon rendszer

mozgásérzékelős világítás kapcsolás (vezérlők)



0 672 26



0 672 25



7 548 84



MyHOME® - okosotthon rendszer

termosztátok (MyHOME vezérlő)



7 521 31 + 7 541 31



7 527 31 + 7 543 01



7 520 44

Csom.	Kat. szám	MyHOME mozgásérzékeléses kapcsolás
1	0 672 25	BUS/SCS technológia Mechanizmusok burkolat és keret nélkül PIR jelenlétérzékelős vezérlő Bekötése, tápellátása SCS buszon keresztül Érzékelés: infravörös(IR) Hatótávolság: 8m (előre) 3m (oldalirányban) Látószög: 160° Állítható fényérzékenység és időzítés Lehetséges működési módok: - automatikus BE/KI kapcsolás - áthaladás szerinti BE/KI kapcsolás - fényerősség figyelembevétele szerinti kapcsolás - manuális BE és automatikus kikapcsolás

Csom.	Kat. szám	Burkolatok mozgásérzékelős vezérlőhöz
1	7 548 84	(kat. szám 0 672 25 termékhez használható)
1	7 548 93	Valena Life Fehér
1	7 548 94	Valena Life Elefántcsont
1	7 549 03	Valena Life Alumínium
1	7 549 04	Valena Allure Fehér
1	7 549 04	Valena Allure Elefántcsont
1	7 549 13	Valena Allure Alumínium

Csom.	Kat. szám	PIR + US (DUAL) jelenlétérzékelős vezérlő
1	0 672 26	Bekötése, tápellátása SCS buszon keresztül Érzékelés: infravörös(IR)+ultrahangos(US) Hatótávolság (PIR/US): 8m (előrefelé), 3m (oldalirányban) Látószög: 160° Állítható: érzékenység, időzítés, megvilágítás küszöbszintje, és egyéb paraméterek.

Csom.	Kat. szám	Burkolatok DUAL érzékelős vezérlőhöz
1	7 549 20	(kat. szám 0 672 26 termékhez használható)
1	7 549 21	Valena Life Fehér
1	7 549 22	Valena Life Elefántcsont
1	7 549 22	Valena Life Alumínium
1	7 549 25	Valena Allure Fehér
1	7 549 26	Valena Allure Elefántcsont
1	7 549 27	Valena Allure Alumínium

Csom.	Kat. szám	MyHOME hőmérséklet szabályozás
		BUS/SCS technológia Mechanizmus + burkolat Digitális termosztát kijelzővel (MyHOME vezérlő) Hűtés-fűtési rendszerek irányításához. Háttérvilágításos kijelzővel, Rögzítőperemmel és burkolattal szállítva. Egy zóna egyedi hőmérsékletének egyedi, vagy a központi egységen keresztüli szabályozására. Beépített hőmérséklet érzékelővel és kontaktus bemenettel (pl. ablaknyitás érzékelő) rendelkezik. Moduláris hőmérséklet-szabályzó relék kezelésére alkalmas (hagyományos vagy elektromágneses szelepekhez, 0 - 10 V-os szelepekhez és fan coil rendszerekhez)

Csom.	Kat. szám	Minimum kiépítéshez szükséges eszközök:
		- termosztát - BUS/SCS kábel - jumper szett - BUS tápegység - moduláris hőmérséklet-szabályzó relé

1	7 521 31	Valena Life
1	7 527 31	Valena Allure

Csom.	Kat. szám	Rögzítőkeretek MyHOME mechanizmusokhoz
5	7 520 44	Valena Life / Valena Allure rögzítőperem Rögzítőkörömmel

MyHOME - okosotthon rendszer

világításvezérlés (végrehajtók)

MyHOME - okosotthon rendszer

hőmérséklet szabályozás (végrehajtók), átjárók



BT-F420



BT-F401



BT-F429



BT-F430/2



BT-F430/4



BT-F430R8

Csom.	Kat. szám	MyHOME moduláris vezérlő szcenáriók (forgatókönyvek) tárolására BUS/SCS technológia
1	BT-F420	Szcenárió modul 16 szcenárió tárolására alkalmas Szcenárió vezérlőkkel együtt használható 2 DIN modul
1	BT-F401	MyHOME moduláris relék (végrehajtók) BUS/SCS technológia 230V~ -os fogyasztók kapcsolására Tápellátása SCS buszon keresztül 2 DIN modul Moduláris relé redőnyvezérléshez Terhelhetőség: 2A, 250VAC Bekötőkapcsok: 2x buszvezeték (BUS/SCS), fázis (L), nulla (N), kapcsolt irányok (FEL/LE)
1	BT-F411U2	Moduláris relék világítás- és redőnyvezérléshez (NO kontaktus) Alkalmazható fényforrások a 453.oldalon. Kimenetek száma: 2 Bekötőkapcsok: 2x buszvezeték (BUS/SCS), fázis (L1, L2), nulla (N), kapcsolt f. (U1,U2)
1	BT-F411/4	Kimenetek száma: 4 Bekötőkapcsok: 2x buszvezeték (BUS/SCS), fázis (1), kapcsolt fázisok (2, 3, 4, 5)
1	BT-F411/1NC	Moduláris relé világítás vezérléshez (NC/NO kontaktus) Egyetlen váltóérintkezős relével Bekötőkapcsok: 2x buszvezeték (BUS/SCS), NO (1), közös (2), NC(3)
1	BT-F418U2	MyHOME moduláris dimmerek (végrehajtók) BUS/SCS technológia Alkalmazható fényforrások a 453.oldalon. 2 csatornás Terhelhetőség: - csatornánként: 300 VA / 230 V~ - párhuzamos meghajtással: 600 VA / 230 V~ 4 DIN modul
1	BT-F416U1	1 csatornás Terhelhetőség: 40-1000 W 6 DIN modul
1	BT-F413N	1- 10 V-os előtétetekhez (max. 10db) Terhelhetőség: 460 VA 1 kimenet 2 DIN modul
1	BT-F429	DALI / MyHOME átjáró (max. 8x 16db) DALI eszközökhöz 8 független kimenet kimenetenként 16 eszköz 6 DIN modul

Csom.	Kat. szám	MyHOME moduláris relék fűtés szabályozásra (végrehajtók)
1	BT-F430/2	Moduláris relé modul - 2 kimenettel max. 6A kimenetenként (ohmikus terhelés) villamos fűtésekhez max. 2A kimenetenként (induktív terhelés) elektromágneses szelepekhez, motoros szelepekhez, szivattyúkhöz 2 DIN modul
1	BT-F430/4	Moduláris relé modul - 4 kimenettel max. 4A kimenetenként (ohmikus terhelés) villamos fűtésekhez max. 1A kimenetenként (induktív terhelés) elektromágneses szelepekhez, motoros szelepekhez, fan coil eszközökhöz (2 csöves/3 sebességes; 4 csöves / 3 sebességes) 2 DIN modul
1	BT-F430R8	Moduláris relé modul - 8 kimenettel max. 4A kimenetenként (ohmikus terhelés) max. 1A kimenetenként (induktív terhelés) szelepekhez, fan coil eszközökhöz (2 és 4 csöves) 4 DIN modul
1	BT-F430R3V10	MyHOME moduláris 0-10V-os fűtés szabályozók (végrehajtók) Moduláris fan coil vezérlő 2 db 0 - 10 V-os kimenettel és 3db relé kontaktussal 2 és 4 csöves fan coil rendszerekhez relék terhelhetősége: 4 A (ohmikus) 1A (induktív) 4 DIN modul
1	BT-F430V10	Moduláris szelep vezérlő 2 db 0 - 10 V-os kimenettel 0 -10 V-os szelepek vezérlésére 2 DIN modul
1	BT-3456	Más gyártók termékeinek integrálása MyHOME - IR jelátalakító A légkondicionáló különböző működési módjainak vezérlésére (automatikus - meleg -hideg) Ki-/bekapcsolás sebességének kezelése (automatikus - lassú - közepes - gyors) Hőmérséklet tartomány 16°C és 30°C között A légkondicionáló távirányítójának jeleit képes megtanulni A légkondicionáló egység mögé szerelhető 2 m kábellel együtt szállítva
1	BT-F450	MyHOME - BACnet gateway Az interfész lehetővé teszi BACnet kompatibilis klímák, Fan-Coil rendszerek, légtechnikai berendezések, padlófűtések vezérlését Home Touch érintőképernyőn (kat.szám: BT-3488) keresztül. 6 DIN modul
1	BT-F459	MyHOME - Driver manager Más gyártók meghajtó szoftverein keresztül eszközök, és rendszerek integrációját teszi lehetővé a Legrand MyHOME rendszerébe. 6 DIN modul

MyHOME - okosotthon rendszer

fogyasztásmérés

MyHOME - okosotthon rendszer

energiamenedzsment és fogyasztásmérés



BT-3522N



BT-F520



BT-F3523



BT-F524



BT-F522



BT-F425



BT-F422

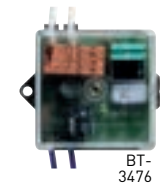

BT-3476



BT-3477

Csom.	Kat. szám	MyHOME fogyasztásmérők
1	BT-3522N	<p>Mikromodul: Impulzus számláló interfész</p> <p>Az eszköz az impulzus kimenettel rendelkező fogyasztásmérők (víz, gáz, elektromos áram, hőmennyiség) adatait dolgozza fel és továbbítja a BUS rendszeren.</p> <p>Mérőóránként kell az eszközökből 1-1 darabot használni. Az adatok rögzítése óránként történik és 12 évre visszamenőleg tárolódnak el.</p> <p>Adatok kijelzése grafikus ábrázolással vagy statisztikai adatokkal napi, heti, havi vagy éves bontásban. Fogyasztásmérők adatainak kijelzése kat. szám 067267/68 vagy 067292 érintőképernyőn</p>
1	BT-F520	<p>Moduláris fogyasztásmérő 3 áramkörhöz</p> <p>Egyfázisú rendszerekhez 3 áramváltó köthető hozzá 3 különböző áramkör mérésére.</p> <p>3-nál több áramkör mérése esetén több moduláris fogyasztásmérő is installálható a BUS rendszerbe.</p> <p>Mérőóránként kell az eszközökből 1-1 darabot használni. Az adatok rögzítése óránként történik és 12 évre visszamenőleg tárolódnak el.</p> <p>Adatok kijelzése grafikus ábrázolással vagy statisztikai adatokkal napi, heti, havi vagy éves bontásban. Fogyasztásmérők adatainak kijelzése kat. szám 067267/68 vagy 067292 érintőképernyőn</p>
1	BT-3523	<p>Kiegészítő áramváltó</p> <p>Kat. szám F520 moduláris impulzus számlálóhoz Kat. szám F520 moduláris fogyasztásmérőhöz és F522 Moduláris áramkörvezérlőhöz</p> <p>Mérés max. 90A-ig Max. átvezethető vezeték keresztmetszet: 2,5mm²</p>
1	BT-F524	<p>MyHOME IP adat összegző Fogyasztási adatmegjelenítő</p> <p>Lehetővé teszi a rendszer által mért adatok megjelenítését webes felületen.</p> <p>A mért adatokhoz beállíthatók különböző számlázási tarifák.</p> <p>Impulzus számláló interfészekről (3522N) és a moduláris fogyasztásmérőkről (F520, F522) érkező adatok összegzése</p> <p>Automatikus mentés SD kártyára</p>

Csom.	Kat. szám	MyHOME energiamenedzsment
1	BT-F521	<p>Terhelés leválasztás vezérlő</p> <p>Fogyasztási prioritások beállításával, amennyiben az adott áramkör eléri a maximális fogyasztási küszöböt, a rendszer képes az adott áramkört lekapcsolni a moduláris áramkörvezérlők segítségével.</p> <p>Max. 63 áramkörvezérlő kezelésére képes</p> <p>Beépített memória modul</p> <p>1 DIN modul</p>
1	BT-F523	<p>Moduláris áramkörvezérlő (végrehajtó) 16 A - 230 V-</p> <p>Terhelés leválasztás vezérlőtől kapott jelzés függvényében, a beállított fogyasztási küszöbszint elérésekor, képes az adott áramkört lekapcsolni, majd a korlátozást feloldani, amennyiben a fogyasztás visszatér a normál teljesítményszintre.</p> <p>Null átmenet figyeléssel</p> <p>1 DIN modul</p>
1	BT-F522	<p>Moduláris áramkörvezérlő (végrehajtó) mérő gyűrű csatlakozóval, 16 A - 230 V-</p> <p>BT-F523-al megegyező funkcionalitással, továbbá képes a felügyelt áramkörben a kezdeti áramlökéseket is ellenőrizni.</p> <p>1 DIN modul</p> <p>Fogyasztás mérése kiegészítő áramváltó használatával lehetséges (kat.szám: BT-3523).</p>
1	BT-F425	<p>MyHOME egyéb moduláris eszközök</p> <p>Memóriamodul vezérlőkhöz</p> <p>Áramszünet esetén visszaállítja a rendszer előző állapotát</p> <p>2 DIN modul</p>
1	BT-F422	<p>SCS-SCS interfész a rendszer kibővítéséhez</p> <p>Különböző rendszerek (világítás, riasztó, kihangosító stb.) integrálására</p> <p>Több, mint 81 relé használata, vagy hosszú BUS/SCS kábel esetén szükséges alkalm.</p> <p>2 DIN modul</p>
1	BT-3476	<p>MyHOME vezérelhető mikromodul Mikromodul világítás kapcsolásra (végrehajtó)</p> <p>BE/KI kapcsolás, időzítés</p> <p>Kontaktust fogadó bemenet.</p> <p>Hagyományos nyomókhoz (NO)</p> <p>Terhelés bekötése: 0,75mm² vez.</p> <p>Tápellátás: SCS busz</p> <p>Relé kimenet terhelhetősége:</p> <ul style="list-style-type: none"> - izzó- és halogénlámpákhoz: 230VAC, 2 A - egy LED, vagy kompakt fénycsőhöz: 40W - ferromágneses transz.: 2A cos φ 0,5 (460VA) <p>Fizikai vagy szoftveres konfiguráció</p>
1	BT-F428	<p>Hagyományos szerelvények MyHome rendszerhez kapcsolása</p> <p>Hagyományos vezetékes szerelvények (kapcsoló, időkapcsoló, stb.) vagy külső érzékelőkhöz.</p> <p>2 független kontaktus</p>
1	BT-F428	<p>Kontakt csatoló SCS buszhoz</p> <p>2 DIN modul</p>
1	BT-3477	<p>Süllyesztődobozba szerelhető a hagyományos szerelvény mögé</p>

MyHOME - okosotthon rendszer

tápellátás és kábelezés



Csom.	Kat. szám	Tápellátás
1	BT-E56	BUS/SCS tápegység Bemenet: 230 V~ Kimenet: 27 VDC 1,2 A SELV kettős szigetelésű biztonsági berendezés Moduláris : 6 DIN modul
1	BT-E49	Kiegészítő BUS/SCS tápegység Bemenet: 230 V~ Kimenet: 27 VDC 0,6 A SELV kettős szigetelésű biztonsági berendezés Moduláris : 2 DIN modul
		BUS/SCS kábelek MyHOME vezérlésekhez BUS/SCS kábel, 0,35mm² ± 0,1 mm (szürke) Külső köpenyszigetelés átmérő: 5,5mm Köpenyszigetelés színe: szürke Köpenyszigetelés anyaga: PVC Köpenyszigetelés vastagsága: 0,8 mm Névleges keresztmetszet: 2x 0,35mm ² Árnyékolatlan, két sodrott eres, csavart érpáras kábel Érszigetelés: kék és fehér Szabvány megfelelőség: CEI 46-5; CEI 20-20
1	BT-L4669	hossza: 100 m
1	BT-L4669/500	hossza: 500 m
1	BT-L4669KM1	hossza: 1000 m
		BUS/SCS kábel, 0,56mm² (fehér) Külső köpenyszigetelés átmérő: 7,3mm; Névleges keresztmetszet: 2x 0,56mm ² Árnyékolatlan, két sodrott eres, csavart érpáras kábel Érszigetelés: barna és barna/fehér Szabvány megfelelőség: EN50290, EN50395, EN50575 CPR rendelet szerinti tűzzel szembeni viselkedés: Cca (korlátozott mértékben tűzveszélyes) Halogénmentes Föld alatti kábelezéshez nem használható
1	BT-336905	hossza: 200 m
		BUS/SCS kábelek (folytatás) Kaputelefonokhoz, MyHOME föld alatti kábelezéséhez. BUS/SCS kábel, 0,5mm² (fehér) Külső köpenyszigetelés átmérő: 5mm; Névleges keresztmetszet: 2x 0,5mm ² Árnyékolatlan, két sodrott eres, csavart érpáras kábel Érszigetelés: barna és barna/fehér Szabvány megfelelőség: EN50265-2-1, EN50289, EN50290, EN50395, EN50396, EN50575, EN60228, EN60811 CPR rendelet szerinti tűzzel szembeni viselkedés: Eca (normál mértékben tűzveszélyes) Föld alatti kábelezésnél is használható
1	BT-336904	hossza: 200 m

MyHOME - okosotthon rendszer

konfiguráció



Csom.	Kat. szám	Manuális konfiguráció
1	BT-3501K	Bizonyos funkciók, működési módok beállításához, továbbá az SCS buszra csatlakoztatott elemek címzéséhez. Fizikai konfigurátor - készlet 0-tól 9-ig (számjegyenként 10db konfigurátor), szerelő szerszámok, rendszerező tárolódoboz
1	BT-3501K/1	Speciális (rövidítésenként 10db konfigurátor), szerelő szerszámok, rendszerező tárolódoboz (AUX, GEN, GR, AMB, ON, OFF, O/I, PUL, SLA, CEN, ↑↓, ↑↓M)
		Fizikai konfigurátorok (jumper szett) számjegyek
1	BT-3501/0	nullás (10db)
1	BT-3501/1	egyes (10db)
1	BT-3501/2	kettes (10db)
1	BT-3501/3	hármás (10db)
1	BT-3501/4	négyes (10db)
1	BT-3501/5	ötös (10db)
1	BT-3501/6	hatos (10db)
1	BT-3501/7	hetes (10db)
1	BT-3501/8	nyolcas (10db)
1	BT-3501/9	kilences (10db)
		Fizikai konfigurátorok (jumper szett) speciális
1	BT-3501/AMB	AMB (10db)
1	BT-3501/AUX	AUX (10db)
1	BT-3501/CEN	CEN (10db)
1	BT-3501/GEN	GEN (10db)
1	BT-3501/GR	GR (10db)
1	BT-3501/JMP	JMP (10db)
1	BT-3501/PUL	PUL (10db)
1	BT-3502	Fizikai konfigurátor - fogó Zöld színű műanyag csipesz a jumperek behelyezéséhez, cseréjéhez
		USB/Serial adapter kábel konfigurációhoz Központi vezérlő (kat.szám: Myhomeserver1) beállításához
1	BT-3559	USB programozó kábel MyHOME rendszer telepítéséhez
		Csere alkatrészek
		Sorkapocs (vezetősínes) Dugaszolható BUS/SCS csatlakozó, csavaros bekötéssel felhasználható az F520, F521, F522, F523 termékekhez
10	BT-3508U2	2 pólusú
10	BT-3508U3	3 pólusú
		Sorkapocs (vezetőcsapos) Dugaszolható BUS/SCS csatlakozó, csavaros bekötéssel felhasználható a Classe 300EOS központhoz
10	BT-3515	2 pólusú

MyHOME - okosotthon rendszer

MyHOME végrehajtók kiválasztási táblázata

Maximum terhelési adatok MyHOME eszközökhöz

Funkció	Kat. szám	230 V-os izzó- és halogénlámpák	ELV halogénlámpák ferromágneses transzformátorral	ELV halogénlámpák elektronikus előtéttel	Kompakt fénycsővek	Fénycsővek ⁽²⁾	LED	Motorok
Moduláris relé redőnyvezérléshez	BT-F401	-	-	-	-	-	-	2 A 250 VA
Moduláris relé világítás- és redőnyvezérléshez 2 kimenettel	BT-F411U2	10 A 2300 W	4 A cos φ 0,5 920 VA	4 A 920 W	500 W Max. 10 lámpa	4 A 920 W	2 A 500 W	2 A 460 VA
Moduláris relé világítás- és redőnyvezérléshez 4 kimenettel	BT-F411/4	2 A 460 W	2 A cos φ 0,5 460 VA	0,3 A 70 W	70 W Max. 2 lámpa	0,3 A 70 W	70 W Max. 2 lámpa	2 A 460 VA
Moduláris relé világítás vezérléshez váltóérintkezős kimenettel	BT-F411/1NC	10 A 2300 W	4 A cos φ 0,5 920 VA	4 A 920 W	500 W Max. 10 lámpa	4 A 920 W	500 W Max. 10 lámpa	-
Moduláris dimmer 2 csatornás	BT-F418U2	0,9 A 2x 300 W	0,9 A 2x 300 VA	0,9 A 2x 300 W	0,9 A 200 W	-	0,9 A 200 W	-
Moduláris dimmer 1 csatornás	BT-F416U1	4,3 A 40-1000 W	4,3 A 40-1000 VA	4,3 A 40-1000 W	-	-	-	-
Moduláris dimmer 0 – 10 V-os kimenettel	BT-F413N	-	-	-	-	2 A - 460 W Max. 10 előtét (T5, T8)	-	-
Moduláris áramkörvezérlő	BT-F523	10 A 2300 W	4 A cos φ 0,5 920 VA	4 A 920 W	500 W Max. 10 lámpa	4 A 920 W	500 W Max. 10 lámpa	-
Moduláris áramkörvezérlő fogyasztásmérés lehetőséggel	BT-F522	10 A 2300 W	4 A cos φ 0,5 920 VA	4 A 920 W	500 W Max. 10 lámpa	4 A 920 W	500 W Max. 10 lámpa	-
Mikromodul világítás kapcsolásra	BT-3476	2 A 460 W	2 A cos φ 0,5 460 VA	-	40 W Max. 1 lámpa	-	40 W Max. 1 lámpa	-
Egyedi redőnyvezérlő és relés végrehajtó	BT-0 675 57	-	-	-	-	-	-	2 A 460 VA
Többfunkciós MyHOME vezérlő és végrehajtó	Null bekötéssel	6 A 1380 W	2 A cos φ 0,5 460 VA	-	-	-	1 A 250 W	2 A 460 VA
	Null bekötés nélkül	10 A 2300 W	4 A cos φ 0,5 920 VA	-	-	-	-	2 A 460 VA

1: Kizárólag fényerőszabályozható kompakt fénycsővek esetén
2: Energiatakarékos fénycsővek, kisüléses fénycsővek



A rendszer összeállításával kapcsolatos kérdések esetén forduljon bizalommal **műszaki szaktanácsadó kollégáinkhoz:**
<https://legrand.hu/muszaki-segitsegkeres>

MyHOME - okosotthon rendszer

Valena Life burkolatok kiválasztási táblázata

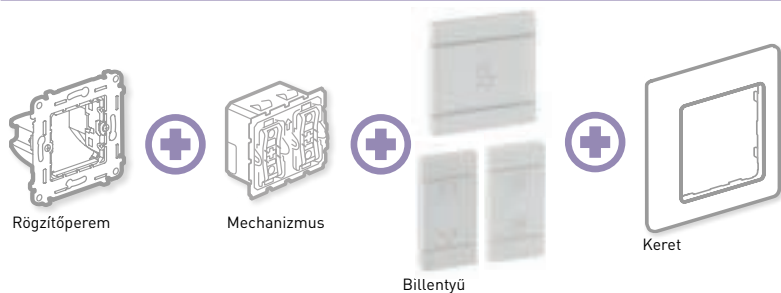

BILLENTYŰ katalógusszámok		
Fehér	Elefántcsont	Alumínium

BAL/JOBB BURKOLAT (1 modul) - Kat. szám 0 675 52/53/57/58/59/61 mechanizmusokhoz

Jelöletlen		Bal vagy jobb oldali	7 553 30	7 553 31	7 553 32
Redőnyvezérlés FEL/LE		Bal vagy jobb oldali	7 554 00	7 554 01	7 554 02
Világítás		Bal oldali	7 555 25	7 555 26	7 555 27
		Jobb oldali	7 552 65	7 552 66	7 552 67
ON/OFF		Bal oldali	7 555 85	7 555 86	7 555 87
		Jobb oldali	7 555 75	7 555 76	7 555 77
Fényerőszabályzás FEL/LE		Bal oldali	7 555 90	7 555 91	7 555 92
		Jobb oldali	7 555 80	7 555 81	7 555 82
GEN/ON/OFF		Bal oldali	7 555 65	7 555 66	7 555 67
		Jobb oldali	7 555 55	7 555 56	7 555 57
Fényerősség szabályozás FEL/LE		Bal oldali	7 553 13	7 553 14	7 553 23
		Jobb oldali	7 555 95	7 555 96	7 555 97
STOP		Bal vagy jobb oldali	7 553 40	7 553 41	7 553 42

SZÉLES BURKOLAT (2 modul) - Kat. szám 0 675 52/53/59/61 mechanizmusokhoz

Jelöletlen		7 550 60	7 550 61	7 550 62
Redőnyvezérlés FEL/LE		7 553 10	7 553 11	7 553 12
Világítás		7 552 30	7 552 31	7 552 32
Fényerősség szabályozás FEL/LE		7 553 20	7 553 21	7 553 22
ON/OFF		7 551 70	7 551 71	7 551 72
Fényerőszabályzás		7552 60	7 552 61	7 552 62
GEN/ON/OFF		7 550 80	7 550 81	7 550 82
GEN jelölés		7 552 40	7 552 41	7 552 42

MyHOME - okosotthon rendszer

Valena Allure burkolatok kiválasztási táblázata



BILLENTYŰ katalógusszámok		
Fehér	Elefántcsont	Alumínium

BAL/JOBB BURKOLAT (1 modul) - Kat. szám 0 675 52/53/57/58/59/61 mechanizmusokhoz					
Jelöletlen		Bal vagy jobb oldali	7 553 24	7 553 33	7 553 34
Redőnyvezérlés FEL/LE		Bal vagy jobb oldali	7 554 53	7 554 54	7 554 63
Világítás		Bal oldali	7 555 28	7 555 29	7 555 30
		Jobb oldali	7 554 94	7 555 00	7 555 24
ON/OFF		Bal oldali	7 555 58	7 555 59	7 555 60
		Jobb oldali	7 555 47	7 555 48	7 555 49
Fényerőszabályzás FEL/LE		Bal oldali	7 554 83	7 554 84	7 554 93
		Jobb oldali	7 554 64	7 554 73	7 554 74
GEN/ON/OFF		Bal oldali	7 555 39	7 555 40	7 555 46
		Jobb oldali	7 555 36	7 555 37	7 555 38
Fényerősség szabályozás FEL/LE		Bal oldali	7 555 73	7 555 74	7 555 78
		Jobb oldali	7 555 68	7 555 69	7 555 70
STOP		Bal vagy jobb oldali	7 554 34	7 554 44	7 554 43
SZÉLES BURKOLAT (2 modul) - Kat. szám 0 675 52/53/59/61 mechanizmusokhoz					
Jelöletlen			7 553 43	7 553 44	7 553 63
Redőnyvezérlés FEL/LE			7 554 04	7 554 13	7 554 14
Világítás			7 553 79	7 553 83	7 553 84
Fényerősség szabályozás FEL/LE			7 554 23	7 554 24	7 554 33
ON/OFF			7 553 73	7 553 74	7 553 78
Fényerőszabályzás			7 553 93	7 553 94	7 554 03
GEN/ON/OFF			7 553 64	7 553 68	7 553 69
GEN jelölés			7 553 88	7 553 89	7 553 91

FÓKUSZBAN AZ INNOVÁCIÓ

OKOSOTTHONOK ÉS INTELLIGENS ESZKÖZÖK

KÉNYELEM
ÉS TAKARÉKOSSÁG
BÁRHOL IS LEGYEN

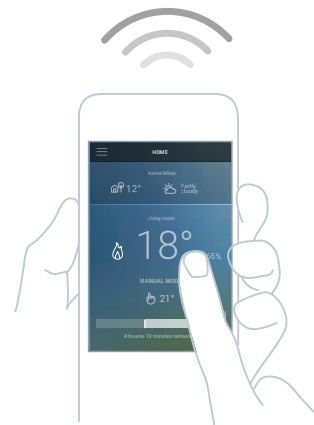

KÖZPONTOSÍTOTT
REDŐNYVEZÉRLÉS, MELY
VEZETÉK NÉLKÜLI KAPCSOLÓVAL IS
KIEGÉSZÍTHETŐ

legrand



TÁVOLRÓL VEZÉRELHETŐ FŰTÉS
NETATMO



Wi-Fi **KOMFORT**

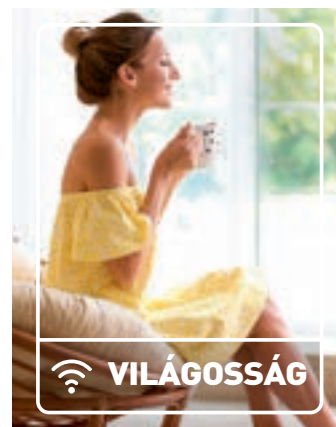

Wi-Fi **VILÁGOSSÁG**



INTELLIGENS **VILÁGÍTÁSVEZÉRLÉS**
legrand



Wi-Fi **INNOVÁCIÓ**



Wi-Fi **FELÜGYELET**



ÁLLANDÓ **FELÜGYELET**
OTTHONÁN BELÜL IS
NETATMO

Az termékekhez tartozó alkalmazások ingyenesen letölthetőek:



**OKOSTELEFONON
KERESZTÜL IS FOGADHATÓ
KAPUTELEFON HÍVÁSOK**
bticino



ÉRTESÍTÉSEK ÉS RIASZTÁSOK
OTTHONA KÖRNYEZETÉBEN IS
NETATMO



ELÉRHETŐSÉG



BIZTONSÁG



INFORMÁCIÓ

A teljes **intelligens termékkínálatunk** megtekintéséhez, kérjük látogasson el weboldalunkra: **www.legrand.hu**



KATALÓGUS OLDALAK
RÉSZLETES
TERMÉKLEÍRÁS

legrand
NETATMO
bticino

Intelligens kamerák



Security



NSC-PRO



NOC-PRO

Kat. szám **Netatmo PRO Full HD kamerák**

Netatmo Security, vagy a Home + Security alkalmazással üzemeltethető be és vezérelhetőek. Az alkalmazások ingyenesen letölthetők Android és iOS okostelefonokra és táblagépekre: min. iOS 10 vagy Android 5.0 verzió
Nincs havi előfizetési díj vagy felhasználói költség.
A frissítések szintén ingyenesen elérhetők
8 GB-os micro SD-kártya tartozék a videók biztonságos helyi tárolásához (legfeljebb 32 GB bővíthetőség támogatott)
Extra tárhely bővítés lehetséges Dropbox fiók vagy személyes FTP használatával
Kompatibilis az Apple HomeKit, a Google Assistant alkalmazásokkal (hangvezérlés és forgatókönyvek)

NSC-PRO **Beltéri kamera**

Azonnali figyelmeztetés/értesítés küldése az okostelefonra, ha az arcfelismerő rendszer betolakodót észlel otthonában.
Az arcfelismerő algoritmus megkülönböztetheti a családtagokat (előzetes arcfelismerés után), az idegeneket, és az állatokat
A riasztások/értesítések testre szabhatók a Netatmo Security App beállításában
A kamerás felügyelet bármikor kikapcsolható, ha éppen otthon tartózkodik, vagy nincs szükség felügyeletre.
1080p Full-HD kamera. Infravörös érzékelés
Látószög: 130 °
Hálózati követelmények: Wi-Fi 802.11 b / g / n (2,4 GHz) vagy RJ 45 10/100 Mbps Ethernet porttal
Méretek: 45 x 45 x 155 mm
Csomag tartalma:
- 1 db beltéri kamera Alu/Arany színben
- 1 db 8 GB micro SD kártya (kamera tartozék)
- 1 db USB kábel
- 1 db tápegység + adapter

NOC-PRO **Full HD okos kültéri kamera**

Azonnali figyelmeztetés/értesítés küldése az okostelefonra, ha behatolót észlel a megfigyelt zónában
A kamera képfeldolgozó algoritmus megkülönböztetheti az embereket, az állatokat és a járműveket
Beépített intelligens világítási rendszer mozgásérzékelővel és fényerőszabályozható LED lámpával felszerelve
A riasztások/értesítések testre szabhatók a Netatmo Security App beállításain belül, továbbá a megfigyelési zónák egyedileg beállíthatók/finomhangolhatók szintén az alkalmazáson belül.
Kültéri kivitel: IPX6 védettség
UV álló burkolat
Könnyen telepíthető, kültéri lámpák cseréjéhez ideális megoldás
1080p Full HD kamera, 15 méteres hatótáv, infravörös éjszakai érzékelés
Látószög: 100°
12 W-os kültéri LED lámpával
Hálózati követelmények: Wi-Fi 802.11 b / g / n (2,4 GHz)
Méretek: 50 x 110 x 200 mm
Csomag tartalma:
- 1 db kültéri kamera alumínium / fekete színben
- 1 db 8 GB-os micro SD kártya (kamera tartozék)
- 1 rögzítőkészlet (szerelőkerettel, imbuszkulccsal és csavarokkal)
- 1 védőburkolat

Intelligens füstérzékelő



Security



NSA-PRO

Kat. szám **Netatmo PRO érzékelők**

NSA-PRO **Intelligens füstérzékelő**

Füst észlelése esetén: bekapcsol a riasztás és azonnali értesítést küld az okostelefonra
Optikai (fotoelektromos) füstérzékelővel és LED-es fényjelzéssel felszerelve, amely tájékoztatja a felhasználókat az eszköz állapotáról
Riasztás 85 dB hangerővel
Közepes hatótávolságú: 50 m²
Állandó, rendszeres önteszt:
- füstérzékelő állapot
- akkumulátor állapot
- A Wi-Fi kapcsolat állapot
Okostelefonról vagy a termékről közvetlenül is leállítható a riasztás, illetve indítható a riasztási teszt futtatása
Füstérzékelés és riasztás WiFi kapcsolat nélkül is működik, (Wi-Fi kapcsolatra akkor van szükség, ha a Netatmo Security alkalmazáson keresztül, az okostelefonon értesítést szeretne kapni)
Programozható havi, fél éves, vagy éves jelentésekkel, a riasztás tesztelésére az alkalmazásban
Értesítést küld az alacsony töltöttségről
2 x CR17450 - 3 V-os integrált elem, nem cserélhető, 10 éves élettartammal
Hálózati követelmények: Wi-Fi 802.11 b / g / n (2,4 GHz) - Nyílt / WEP / WPA / WPA-A Personal
Bluetooth Low Energy (BLE)
A Netatmo Security alkalmazás letölthető Android és iOS okostelefonra vagy táblagépre, min. iOS 10 vagy Android 5.0, Bluetooth Low Energy 4.2 (BLE) technológiával
Kompatibilis az Apple HomeKit-tel
Csavarokkal mennyezetre rögzíthető
Csak beltéri használatra
Üzemi hőmérséklet: -10 ° C - 65 ° C
Tárolási hőmérséklet: - 20 ° C - 45 ° C
Méretek: Ø 115 mm, mélység 44 mm
Súly: 218 g

NCO-PRO **Intelligens szénmonoxid érzékelő**

Szén-monoxid érzékelése esetén 85 dB hangerejű riasztást indít el valamint okos telefonra / táblagépre azonnali értesítést küld
Közvetlen a Wi-Fi hálózatra csatlakoztatható
Ingyenesen letölthető Home + Security alkalmazással beüzemelhető és vezérelhető

DTG-PRO **Intelligens nyitásérzékelő készlet**

Beltéri kamerához kapcsolódik
3 darab vezeték nélküli nyitásérzékelő, amely ajtó és ablak nyitás érzékelésre egyaránt alkalmazható
Mágnes nélküli, gíroszkópos kialakítás
2x AA elemes kialakítás (tartozékként szállítva)
Egy érzékelő egyetlen egységből áll (nem két részből mint a hagyományos reed relés megoldás) és csak a nyíló részre kell rögzíteni
Maximális nyitásérzékelő kameránként: 12 db (azaz 4 csomag)

Netatmo PRO beltéri hangjelzés

Intelligens sziréna

NIS01-PRO

Beltéri kamerához kapcsolódik
Maximális hangerő: 110 dB
Különböző hangok kiválaszthatóak: gyerek sírás, kutya ugatás, riasztó, stb...
Riasztás automatikus indítása/leállítása az okos beltéri kamera állapota alapján

Intelligens termosztát



NTH-PRO



NVP-PRO



NAV-PRO

Kat. szám **Intelligens termosztát**

NTH-PRO A Netatmo okos termosztát a Netatmo Energy alkalmazás segítségével üzemeltethető be és vezérelhető. Helyben, távolról vagy hangvezérléssel (hangvezérlő asszisztens segítségével) vezérelhető. Kompatibilis a Legrand Home + Control alkalmazással, ha a Legrand Kezdő csomagot (központi egység) előzetesen telepítette. Wi-Fi csatlakozás és internet-hozzáférés szükséges az eszköz helyes működéséhez.

- Távoli vezérlés: Netatmo Energy App és a Legrand Home + Control App segítségével (min. iOS 9.0, vagy Android 5.0 szükséges)
- Hangvezérlés: az Apple Siri, az Amazon Alexa vagy a Google Assistant segítségével
- Helyi vezérlés: a rádiós vezérlőn keresztül

Kompatibilis a legtöbb háztartási kazánnal (fa, olaj) vagy gáz (égetése), hőszivattyúval és boiler típusal. Kompatibilitással kapcsolatban a www.netatmo.com oldalon informálódhat.

Starck design
E-papír (e-ink) képernyő az optimális olvashatóság érdekében

Funkciók:

- Az Auto-Adapt funkció figyelembe veszi a külső hőmérsékletet és az otthon paramétereit, hogy garantálja a beállított komfortos hőmérsékletet.
- Energiát és pénzt takaríthat meg testre szabható fűtési ütemtervekkel, valamint a «Távol» és «Frost Guard» üzemmódokkal
- Lekérdezhető fűtési/hőmérséklet diagramokkal tovább növelheti otthona energiahatékonyságát

A NAV-PRO Kat.számú intelligens kiegészítő radiátorszelepekkel összehárosítható és közösen használható

Hatótávolság 100 m-ig (868 MHz)
Mérési hőmérséklet: 0 ° C-tól 50 ° C-ig, pontosság ± 0,1 ° C
Szabályzási hőmérséklet: 5 ° C-tól 30 ° C-ig, ± 0,5 ° C felbontással

Hálózati kompatibilitás: Wi-Fi 802.11 b / g / n (2,4 GHz)
Támogatott hálózati biztonság: Nyílt / WEP / WPA / WPA-2 personal (TKIP és AES)

Termosztát méretei: 83 x 83 x 22 mm (46 mm mélység a leszerelhető tartóval)
Relé méretei: 24 x 83 x 83 mm

NTH-PRO csomag tartalma:

- 1 db intelligens termosztát
- 1 db relé
- 1 db eltávolítható konzol és 1 fali konzol
- 1 db fali lemez
- 1 db kazán adapter
- 1 db hálózati adapter
- 4 db színes ragasztó

Kat. szám **Intelligens radiátorszelepek központi fűtéshez - Kezdő szett**

NVP-PRO Ideális megoldás távfűtéssel rendelkező otthonokban, a termosztatikus vagy kézi szelepek felújításához, felokosításához. Kompatibilis a piacon lévő szelepek 90%-val (1)

A szelepek vízszintesen vagy függőlegesen is felszerelhetők

Hőmérsékletet folyamatos mérése 2 beépített érzékelő segítségével

Az intelligens radiátor szelep szabályozza a melegvíz áramlását és pontos hőmérséklet beállítását

Funkciók:

- Állandó, komfortos hőmérsékletet biztosíthat otthonában, szobánként külön szabályozható és fűtési ütemtervekkel automatizálható
- Energiát és pénzt takaríthat meg testre szabható fűtési ütemtervekkel, valamint a «Távol», «Nyitott Ablak» és «Frost Guard» üzemmódokkal
- Okostelefonján vagy manuálisan is állíthatóak az intelligens szelepek

Mérési hőmérséklet: 0 ° C-tól 50 ° C / ± 0,5 ° C-ig
Szabályzási hőmérséklet: 5 ° C-tól 30 ° C-ig, ± 0,5 ° C felbontással

A szelep méretei: Ø 58 mm, mélység 80 mm (gyűrűs rögzítővel)
Relé méretei: 24 x 83 x 83 mm

Az NVP-PRO csomag tartalma:

- 2 intelligens termosztatikus fej
- 1 relé
- 10 radiátor adapter, amely alkalmas a legtöbb vízűtő márkanévre, például a Danfoss, a Heimeier, a Giacomini, a Honeywell stb.
- 2 x 4 színű ragasztó (sárga, kék, narancs, zöld)
- 2 x 2 AA elem

Kiegészítő intelligens radiátorszelep központi fűtéshez

NAV-PRO A kiegészítő szeleppel bővítheti otthonában a szabályzott radiátorok számát és meglévő Netatmo fűtési rendszerét. Csak a Netatmo intelligens termosztáttal (Kat.szám: NTH-PRO), vagy a Netatmo intelligens radiátorszelep kezdő szettel (Kat.szám: NVP-PRO) együtt használható. Ideális megoldás termosztatikus vagy kézi szelepek felújításához, felokosításához. Kompatibilis a piacon lévő szelepek 90%-val (1)

A szelepek vízszintesen vagy függőlegesen is felszerelhetők

Hőmérsékletet folyamatos mérése 2 beépített érzékelő segítségével

Az kiegészítő radiátor szelep, a radiátorszelep kezdő szettel közösen szabályozza a melegvíz áramlását és pontos hőmérséklet beállítását

Mérési hőmérséklet: 0 ° C-tól 50 ° C / ± 0,5 ° C-ig
Szabályzási hőmérséklet: 5 ° C-tól 30 ° C-ig, ± 0,5 ° C felbontással

A radiátor szelepek az okos termosztát (Kat.szám: NTH-PRO), vagy a radiátorszelep kezdő szett (Kat.szám: NVP-PRO) relé modulján keresztül kapcsolódnak otthonához és az internethez is.

A szelep méretei: Ø 58 mm, mélység 80 mm (gyűrűs rögzítővel)
Relé méretei: 24 x 83 x 83 mm

Az NVP-PRO csomag tartalma:

- 1 db intelligens radiátor szelep
- 10 radiátor adapter, amely alkalmas a legtöbb vízűtő márkanévre, például a Danfoss, a Heimeier, a Giacomini, a Honeywell stb.
- 4 db színű ragasztó (sárga, kék, narancs, zöld)
- 2 db AA elem



További információért keresse fel a honlapot
<https://check.netatmo.com>

Smarther 2 with Netatmo

okos termosztát Wi-Fi csatlakozással



0 490 39



0 490 40

Csom. Kat. szám **Okos termosztát páratartalom méréssel**

Smarther 2 Wi-Fi

Jellemzői:

- Széleskörűen beállítható időprogram
- Öntanuló (tanulási fázisban a környezethez illeszkedő algoritmus)
- PID szabályozás + vezérlés (NO/NC kontaktus)
- Távolról is vezérelhető (Home + Control applikáció)
- gyors felfűtés/hűtés (30/60/90 perces „Boost” funkció)
- Kezelőfelület érintéssel vezérelhető (korlátozottan)
- Hőmérséklet kijelzés pontossága 0,1 °C
- LED mátrix kijelző
- Kommunikáció:
 - Wi-Fi - Internet- felhő szolgáltatás és RF - 868MHz - (Netatmo radiátorszelepek)
- Maximális vezeték keresztmetszet: 1,5 mm²;
- Hőmérséklet beállítási tartomány:
 - fűtés: +7 °C ... +30 °C
 - klimatizálás: +7 °C ... +40 °C
- Histerézis sáv: 0,2 °C (±0,1 °C);
- Potenciálmentes kimenet, 5(2) A
- Tápfeszültség: 110 - 240 V~, 50/60 Hz;
- Max. fogyasztás: 2 W

A termosztát és a hozzá tartozó, applikációról elérhető ingyenes felhő szolgáltatás együtt lehetővé teszi otthona hőmérsékletének teljes felügyeletét, programozását. Wi-Fi hálózatra kapcsolva okostelefonról számtalan programozható funkció és időprogram beállítható, illetve a mért adat (hőmérséklet, páratartalom) lekérdezhető, megjeleníthető.

Okosotthon kiépítése nélkül, önállóan is üzembe helyezhető az ingyenes Home + Control okosotthon alkalmazással.

A kívánt hőmérséklet és a „Boost” funkció manuálisan, kapacitív érintőgombok segítségével is beállítható.

Google, Amazon Alexa és Apple Home Kit hangsegídekkel is vezérelhető.

A termosztáthoz párosított „Netatmo intelligens radiátor szelepekkel” a funkcionalitás tovább szélesíthető, pl. a ház minden helyiségében különböző hőmérsékletet lehet beállítani

Több lakóhelyhez tartozó termosztátot is vezérelhet egyetlen applikáción (Home + Control) keresztül - virtuális otthonokat hozhat létre, egyedi szabályozásokkal.

Süllyesztett kivitel

- 1 **0 490 38** fehér
- 1 **0 490 39** fekete

Falon kívüli kivitel

- 1 **0 490 40** fehér

MÉRETEK

Süllyesztett kivitel

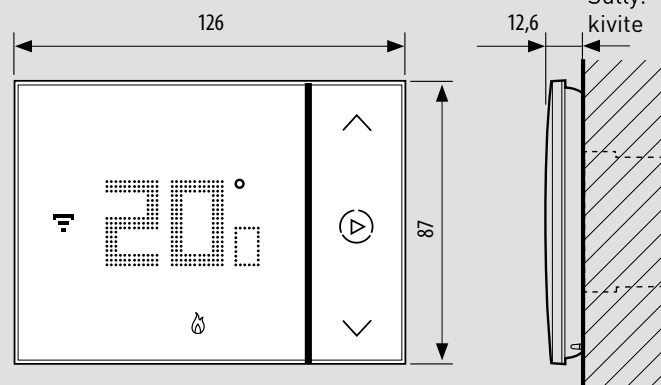

049038 - 049039

Falra szerelhető kivitel

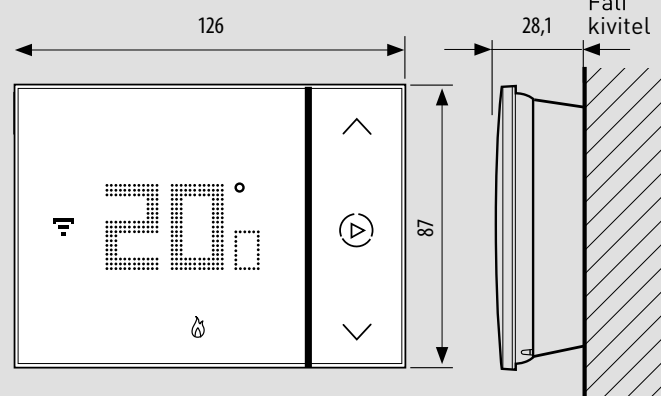

049040

mm-ben
megadva

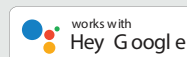

További információért a Smarther Wi-Fi okos termosztátról keresse fel honlapunkat (www.legrand.hu), illetve a Bticino nemzetközi honlapját (www.bticino.com)



NA-NDB-PRO



0 942 50



0 942 52



0 942 71

Csom.	Kat. szám	Netatmo-PRO kapucsenő
1	NDB-PRO	<p>Videó kapucsenő Wi-Fi</p> <p>Csomag tartalma:</p> <ul style="list-style-type: none"> - kapucsenő kamerával (kültéri) - csengő modul (beltéri) - fal tartókonzol - elfordított (25°-os) tartókonzol - takarófedél - Home Kit kártya - egyéb szerelési kiegészítők <p>Hívásjelzés beltéri csengőn Hívás fogadás, kommunikáció okostelefonra telepített Home + Security applikáció keresztül Emberi alakzat felismerés Beállítható riasztási zónák Full HD videó felbontás Álló, 9:16 -os képarány nagyobb függőleges látóteret tesz lehetővé Infravörös megvilágítás, látás HDR funkció a jó képminőséghez Hívásnapló microSD kártyára, vagy a felhőbe (Dropbox, FTP szerv.) mentve az adatokat. Ingyenes applikáció frissítés, újabb funkciókkal Kompatibilis az Android és az iPhone legújabb verzióival Kompatibilis egyes gyártók csengőivel Hangasszisztens kompatibilis (Amazon, Apple, Google) Tápellátás: - elemes - hálózati (kiegészítő tápegység szükséges) Védettség: IP44 (+HZO felületkezelés) Üzemi hőmérséklettartomány: -10°C ... 40°C, Méretei (mag. szél. mély.): 135 x 45 x 29mm</p>

Csom.	Kat. szám	Vezeték nélküli csengők
1	0 942 50	<p>Vezeték nélküli csengő ECO kit Beltéri egység és nyomógomb szettben. Beltéri egység adatai: hangerő +/- 80dB; választható dallamok száma: 32; hatótávolság: kb. 50m (szabadtéren); elem: 2 x 1,5V AA (nem része a csomagolásnak). Csengőnyomó adatai: védettség: IP44; névtáblával; elem: 1x CR2032 (rész a csomagolásnak). Fehér színben.</p>
1	0 942 52	<p>Vezeték nélküli csengő STANDARD szettek Kerek beltéri egység és kerek nyomógomb szettben. Beltéri egység adatai: hangerő +/- 75dB; hangerőszabályzóval; választható dallamok száma: 15; hatótávolság: kb. 100m (szabadtéren). Egy csengőnyomóhoz korlátlan számú beltéri egység csatlakoztatható ; elem: 3 x 1,5V AA (nem része a csomagolásnak), kivéve 0 942 54, amely 230V-os. Csengőnyomó adatai: védettség: IP44; névtáblával; elem: 1x CR2032 (rész a csomagolásnak).</p>
1	0 942 53	Fehér - elemes
1	0 942 54	Antracit - elemes
1	0 942 54	Fehér - 230V-os
1	0 942 70	<p>Vezeték nélküli csengő PÉMIUM szettek Szögletes beltéri egység és szögletes nyomógomb szettben. Beltéri egység adatai: - hangerő +/- 80dB, hangerőszabályzóval. - néma üzemmódban csak fényjelzéssel is használható. - LED-es fényjelzéssel - választható dallamok száma: 30. - MP3 formátumban saját dallam tölthető rá [a konvertáló szoftver telepítve van a saját memóriakártyájára]. - USB kábellel számítógéphez csatlakoztatható [rész a csomagolásnak] - hatótávolság: kb. 200m (szabadtéren). - egy csengőnyomóhoz korlátlan számú beltéri egység csatlakoztatható - elem: 3 x 1,5V AA (nem része a csomagolásnak). - az elem alacsony töltöttségi szintjét fényjelzés mutatja. Csengőnyomó adatai: - védettség: IP54, - névtáblával. - elem: 1x CR2032 (rész a csomagolásnak). Fehér - elemes</p>
1	0 942 71	Alumínium - elemes
1	0 942 72	Fehér - twin szett, amely tartalmaz egy komplett prémium szettet és egy 0 942 54 kat. Számú terméket is. Nagyobb házak esetében ideális.
1	0 942 78	<p>Kiegészítők STANDARD és PÉMIUM szettekhez STANDARD kerek csengőnyomó gomb IP44-es, névtáblával, 100m-es hatótávolsággal, 1 x CR2032 elemmel, fehér</p>
1	0 942 79	<p>PÉMIUM szögletes csengőnyomó gomb IP54-es, névtáblával, 100m-es hatótávolsággal, 1 x CR2032 elemmel, fehér</p>

Audió & videó KAPUTELEFON szettek és rendszerek

■ ■ ■ **HAGYOMÁNYOS** megoldásoktól
Home + Security APPLIKÁCIÓIG

Családi házaktól
apartmankomplexumokig ■ ■ ■



Családi házak



Társasházak



Apartmentkomplexumok



A teljes kaputelefon kínálatunkról tájékozódhat honlapunkon
(<https://www.legrand.hu/termekek/kaputelefonok>),
katalógusainkban, illetve a Bticino nemzetközi honlapján
(<https://www.bticino.com/>)



HAGYOMÁNYOS SZETTEK



2-VEZETÉKES
4-VEZETÉKES
MEGOLDÁSOK



Zárt megoldás **ALAPVETŐ FUNKCIÓKKAL**, egyszerűbb kivitelezésekhez:

- HÁZAKHOZ, EGY VAGY KÉT CSALÁD RÉSZÉRE
- KOMPLETT AUDIÓ, VAGY VIDEÓ ÖSSZEÁLLÍTÁS
- KIHANGOSÍTOTT BELTÉRI EGYSÉGEKKEL
- BŐVÍTHETŐ TOVÁBBI BEL- ÉS KÜLTÉRI EGYSÉGEKKEL, CCTV KAMERÁVAL

PROFESSZIONÁLIS SZETTEK



2-VEZETÉKES
MEGOLDÁSOK



Professzionális megoldás, amely egy **KOMPLEXEBB, SZEMÉLYRE SZABOTT** rendszerre bővíthető:

- HÁZAKHOZ, EGY VAGY KÉT CSALÁD RÉSZÉRE
- KOMPLETT VIDEÓS ÖSSZEÁLLÍTÁS
- OKOSTELEFONOS ELÉRHETŐSÉG
- 2-VEZETÉKES RENDSZER ELEMEIVEL, SZÉLESKÖRŰEN BŐVÍTHETŐ

2-VEZETÉKES RENDSZER



2-VEZETÉKES
RENDSZER



A legjobb megoldás, amikor **IDŐTAKARÉKOS** és **KÖNNYŰ TELEPÍTÉSRE** van szükség:

- VILLÁKTÓL A TÁRSASHÁZAKIG
- SZÉLES ESZKÖZVÁLASZTÉK ÉS FUNKCIONALITÁS
- GYORS ÉS EGYSZERŰ SZERELÉS, VEZETÉKEZÉS
- ÚJ ÉPÍTÉSEKHEZ ÉS FELÚJÍTÁSOKHOZ EGYARÁNT IDEÁLIS VÁLASZTÁS

IP RENDSZER

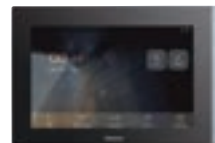
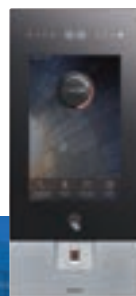

IP RENDSZER

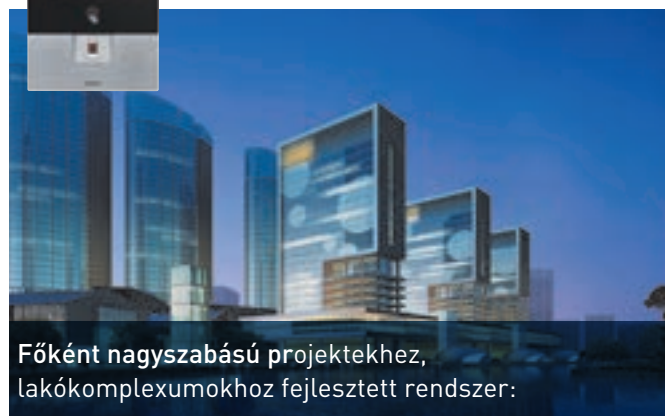

Főként nagyszabású projektekhez, lakókomplexumokhoz fejlesztett rendszer:

- NAGYOBB TÁRSASHÁZAKHOZ ÉS KOMPLEXUMOKHOZ
- EXKLUZÍV MEGJELENÉS ÉS FUNKCIONALITÁS
- IP ALAPÚ KOMMUNIKÁCIÓ
- INTEGRÁLT BIZTONSÁGI FUNKCIÓK

Hagyományos kaputelefon szettek

3-vezetékű audio és 4-vezetékű videó kaputelefonok - BASIC



A BASIC szettek további 4 beltéri egységgel és 1 kaputáblával bővíthetők.

Csom.	Kat. szám	Audió kaputelefon szett - BASIC 3 vezetékű
1	3 695 00	Egylakásos audió szett Teljes, egylakásos kiserelés, tartalma: - audió, fém kaputábla (kat.szám:3 695 95), - kézbíeszélős audió beltéri (kat.szám:3 695 05), BASIC kiegészítőkkel bővíthető
1	3 695 80	Videó kaputelefon szett - BASIC 4 vezetékű Egylakásos szett Teljes, egylakásos kiserelés, tartalma: - fém kaputábla beépített kamerával (kat.szám:369596), - beltéri 7"-os kijelzővel (kat.szám:369585), BASIC kiegészítőkkel bővíthető
Kiegészítők - BASIC		
1	3 695 05	Beltéri egységek audió készülék állapotjelző LED-del és „Némítás” funkcióval; beépített tápegységgel
1	3 695 85	videó készülék 7"-os, színes kijelzővel, választható csengőhanggal (12 csengőhang), állapotjelző LED-del és „Némítás” funkcióval; beépített tápegységgel
1	3 695 95	Kaputáblák, fém esővédő kerettel audió kaputábla fém burkolattal, esővédő kerettel, állítható hangerővel és mikrofon érzékenységgel
1	3 695 96	videó kaputábla színes kamerával, fém burkolattal, esővédő kerettel, állítható hangerővel és mikrofon érzékenységgel, színes kamerával és LED-es látótér megvilágítással
1	3 695 97	30°-os rögzítőkeret kaputáblához Kiegészítő a kat. szám: 3 695 95/96 kaputáblák elfordított szereléséhez
1	3 694 01	Biztonsági, CCTV kamera kültéri, védettség: IP66 és IK07 színes, látószög: H: 83° / V: 45° / D: 98° éjjellátó üzemmóddal (infra LED hatótáv. 15m) tápellátás: 12VDC (adapterrel szállítva)

Audió kaputelefon szett bekötése (kat.szám: 3 695 00)

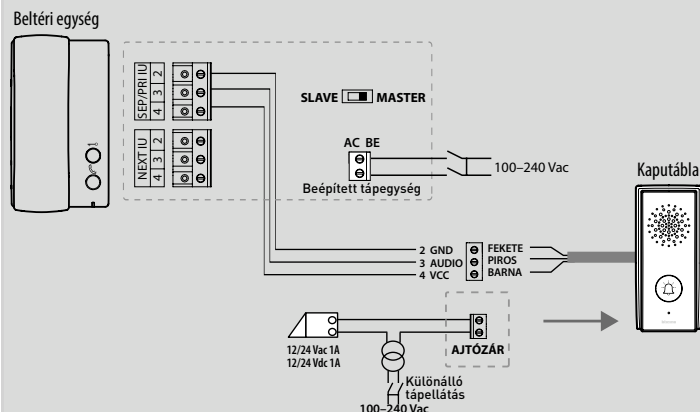

Videó kaputelefon szett bekötése (kat.szám: 3 695 80)

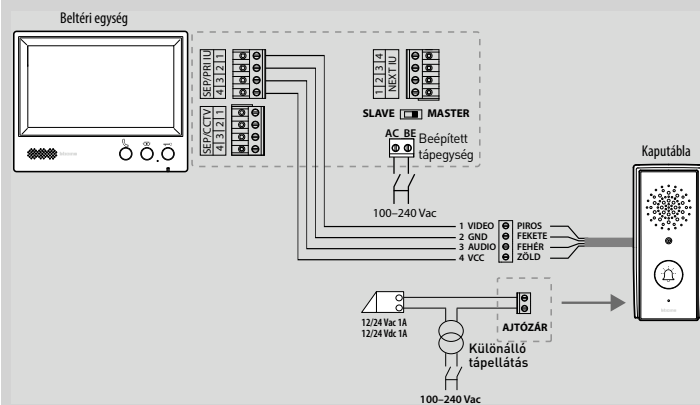

Kaputábla 30°-os rögzítőkeret (kat.szám: 3 695 97)

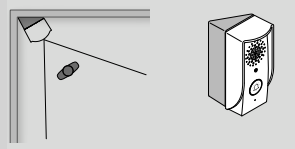

Videós beltéri egység (kat.szám: 3 695 85)

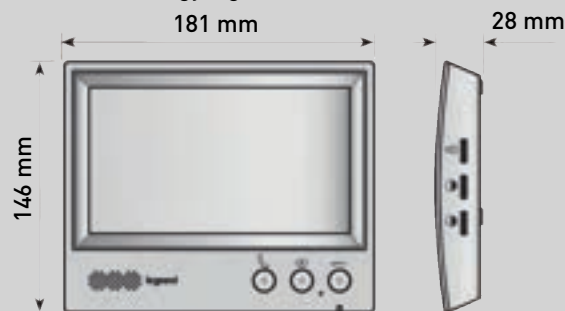

Videós beltéri egység (kat.szám: 3 695 85)

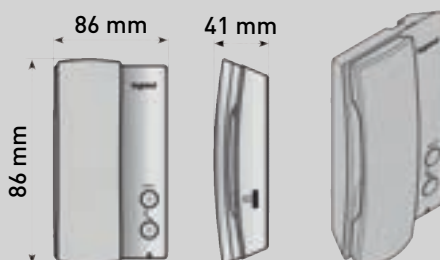

Hagyományos kaputelefon szettek

2-vezetékes videó kaputelefonok - EASY



3 692 20



3 693 25



3 693 39



3 692 35



3 691 15

Csom.	Kat. szám	Videó kaputelefon szett - EASY 2 vezetékes
		Egylakásos videó szett Teljes, egylakásos kiszerelés, tartalma: - fém kaputábla (kat.szám: 3 693 39) - tápellátást biztosító adapter: 30VDC, 30W - beltéri egység Bővíthetőséget lásd a bekötési ábrán
		Egylakásos szett - érintőképernyős
1	3 693 20	● 7"-os, színes, érintőképernyős beltéri egységgel
1	3 693 30	● 10"-os, színes, érintőképernyős beltéri egységgel
		Egylakásos szett - üveghatású
1	3 692 20	● 7"-os, nyomógombos beltéri egységgel
1	3 692 30	○ 7"-os, nyomógombos beltéri egységgel
		Egylakásos szett - 4,3"
1	3 691 10	○ 4,3"-os, nyomógombos beltéri egységgel
		Kiegészítők - EASY
		Beltéri egységek, érintőképernyővel színes LCD, érintőképernyős kijelző, kihangosítás, audio intercom funkció, hang- és képmemória, MP3 csengőhangok, digitális képernyő funkció, adapteres csatlakozás
1	3 693 25	● 7"-os érintőképernyővel, ezüst színű keretézéssel
1	3 693 35	● 10"-os érintőképernyővel, ezüst színű keretézéssel
		Beltéri egységek, üveghatású előlappal színes LCD kijelző, nyomógombos kezelés (jobbaldalt), kihangosítás, intercom, adapteres csatlakozás
1	3 692 25	● 7"-os beltéri egység
1	3 692 35	○ 7"-os beltéri egység
		Beltéri egység, 4,3"-os kijelzővel színes LCD kijelző, nyomógombos kezelés (előlapon), kihangosítás, intercom, adapteres csatlakozás
1	3 691 15	○ 4,3"-os beltéri egység
		Kaputábla, esővédő kerettel 3 693 39 Alumínium előlappal és esővédővel Színes, nagy látószögű kamerával (H: 95°) LED-es látótér megvilágítással Konfigurálható 1 és 2 lakásos használatra is Nagy, megosztható címketartóval (háttérvilágítással) Beállítható mikrofon érzékenysége Beállítható hangszóró hangerőssége Távolról kapcsolható beépített relével Falon kívül szerelhető, fém burkolattal CCTV kamera csatlakoztathatósággal Méretei (mag. szél. mély.): 160,5 x 100 x 36,6mm
		Biztonsági CCTV kamera 3 694 01 kültéri, védettség: IP66 és IK07 színes, látószög: H: 83° / V: 45° / D: 98° éjjellátó üzemmóddal (infra LED hatótáv. 15m) tápellátás: 12VDC (adapterrel szállítva)
1	3 694 01	
		Tápegység BT-SP101 Bemenet: 230 V- Kimenet: 30 VDC, 1 A dugvillás kialakítás (adapter)
1	BT-SP101	

2-vezetékes, EASY kaputelefon szettek bekötése

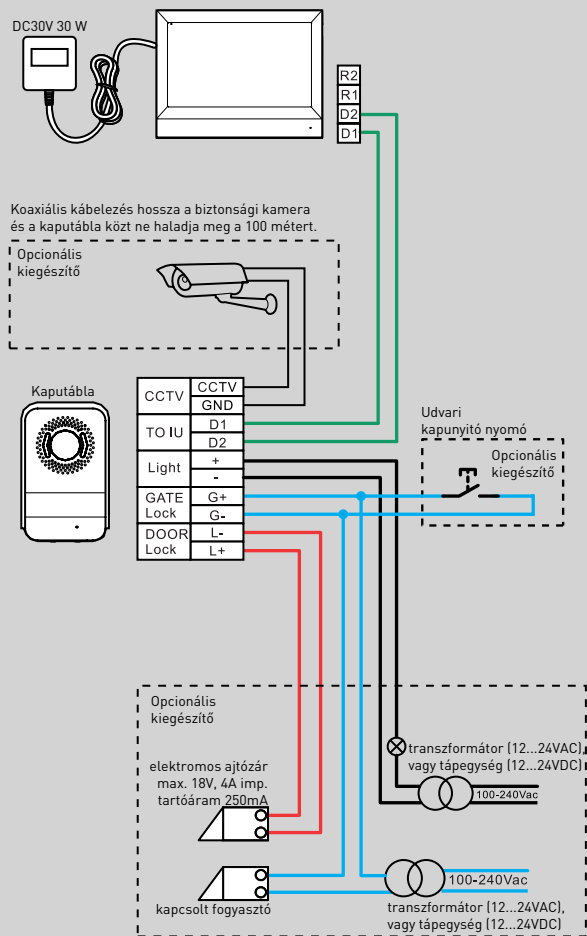

Bővíthetőség

A teljes, **egylakásos** kiszerelésű szettek kiegészítésével növelhetjük a lakáson belüli beltéri egységek számát (lakásonként mindösszesen 3db-ig), akár **kétszaladossá** alakíthatjuk rendszerünket, vagy újabb kültérrel lehetővé tehetjük egy 2. bejárat elérhetőségét is.
Egy kiépítésen belül többféle, az EASY sorozathoz tartozó beltéri egységet is használhatunk, valamint egy CCTV biztonsági kamerát is beköthetünk.

Beltéri egységek méretei:

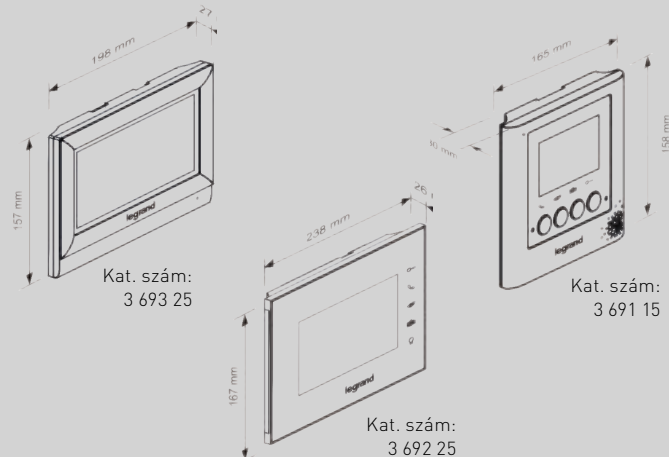

Nézze meg bemutató videókat a „Legrand 2 vezetékes kaputelefon szettek” címszó alatt a Youtube csatornánkon

2 VEZETÉKES RENDSZER (SCS) BELTÉRI EGYSÉG

CLASSE 300EOS

THE EVOLUTION OF SMART



Videó
kaputelefon



Távvezérlés
okostelefonról



Hang
vezérlés



Okosotthon



Smart
Security



Classe 300EOS with Netatmo a kaputelefonok legújabb generációját képviseli, magába integrálva napjaink technológiai innovációit. A beépített Amazon Alexa hangasszisztens szolgáltatással szóbeli utasításokkal aktiválhatók kaputelefon funkciók, illetve kérdezhetőek le információk.

Az okostelefon alkalmazásba átirányított hívások, értesítések, vezérlési lehetőségek, kombinálva a Netatmo Security választékkal további felhasználói élményekhez juttatja a felhasználókat.

MyHOME okosotthon funkciók integrálása is megvalósult.



CLASSE
300EOS | WITH
Netatmo Security

Több mint kaputelefon,
nyisson egy intelligensebb világra

Professzionális kaputelefon szettek

2-vezetékes, SCS buszos technológia



■ SCS buszos (2-vezetékes) technológia

Az eszközök azonosítása címméssel történik. Polaritásfüggetlen bekötés. Kétes vezetékre felfűzhető minden összetevő biztosítva az jelátvitelt és a tápellátást. Rugalmasan bővíthető, kompatibilis a nagyobb BTcino rendszer összetevőivel. Meglévő kábelezés újrahasonosítható (állapottfüggő), így költségkímélőbb lehet a kivitelezés.



■ CLASSE 300EOS több mint kaputelefon

Közvetlenül elérhetőek benne, az Amazon Alexa szolgáltatásai, továbbá a folyamatos fejlesztések eredményei, rajta keresztül az okosothonokat is elérhető közelségbe helyezi (gateway funkció, lokális okosothon kijelző), az ingyenes firmware frissítések által (hamarosan).



■ HOME + SECURITY alkalmazásról elérhető kaputelefon és riasztórendszer funkciók ...

Az alkalmazás használatával további kényelmet visz mindennapjainkba. Távolról is vezérelhetővé válnak a kaputelefon fő funkciói (hívások fogadása, zárnyitás, kaputábla kamerájának aktiválása, eseménynapló megjelenítése, rendszerhez csatlakoztatott aktuátorok aktiválása).

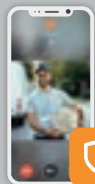

Az alkalmazás lehetőséget ad arra is, hogy felügyeljük a „Netatmo Security” érzékelőket, kamerákat, fokozva otthonunk biztonságát, fogadva az eszközök riasztás jelzéseit. Ezen koncepcióba illeszkedik a kültéri kamera képének megjelenítése is (részletek a 458. oldalon).



■ DOOR ENTRY applikáció



Kizárólag alapvető kaputelefon funkciók távoli elérhetőségét teszi lehetővé, melyek közül kiemelendő a hívások fogadása.

A CLASSE 100-as sorozat Wi-Fi képes terméke a „Door Entry CLASSE100X” applikációhoz kapcsolódik.



BT-363915 fekete kaputáblával

Csom.	Kat. szám	Videó-kaputelefon szett - PROFESSIONAL 2 vezetékes (SCS busz) LINEA 3000 + CLASSE 300EOS
1	BT-363915	<p>Teljes, egyalakos kiszérelés Egyszerűen bővíthető kétszalagos rendszerre.</p> <p>Szett tartalma, jellemzői - LINEA 3000 kaputábla [343093], fekete - CLASSE 300EOS beltéri egység [344842] - moduláris BUS/SCS tápegység [346050] - kiegészítő relé kaputáblához [346250] - beépíthető proximity jeladó szett [348261] - proximity jeladó szett, kulcstartó [348260]</p> <p>2-vezetékes (SCS) rendszer, melyben a beltéri egység a helyi WiFi hálózatra csatlakoztatható, ezáltal a beépített Amazon Alexa szolgáltatásainak közvetlen elérésére, továbbá okostelefonon keresztül távvezérlésre van lehetőség.</p> <p>A beltéri egység 5"-os érintőképernyővel, vertikális LCD kijelzővel rendelkezik. Hang kommunikáció kihangsúlyozással történik, valamint üzenetrögzítő is bekapcsolható. Beépített az Amazon Alexa hangszisztem szolgáltatása (angol, német, francia, spanyol, olasz nyelveken), mellyel kaputelefon és okosothon funkciók vezérelhetők, de emlékeztetőt is felmondhatunk, vagy híreket is lekérdezhethetünk. A beltériek száma további 4db, professzionális, 2-vezetékes rendszerhez tartozó egységgel bővíthető, melyek között is kezdeményezhető hanghívás (intercom).</p> <p>Kültéri egységként, a LINEA 3000 kaputábla, része a szettnek, fekete színben, ellenálló zamak ötvözetből készült előlappal, széles látószögű kamerával, fehér háttér-világítású névtáblával, proximity olvasóval és a hozzá tartozó beléptetést szolgáló jeladó szettel (kulcstartó, vagy beépíthető formában). Legfeljebb 20 db proximity jeladó (125kHz) kezelésére képes. Egy- vagy kétlakásos használatra konfigurálható. Falon kívül, vagy kiegészítővel süllyesztetten is szerelhető, részletek az 475. oldalon. Védettség: IK10, IP54</p> <p>A Legrand által fejlesztett HOME+SECURITY okostelefon alkalmazáshoz is társíthatjuk eszközünket.</p>
		<p>alex built-in Wi-Fi</p> <p>2 WIRES Wi-Fi</p> <p>5" touch REC</p> <p>alex built-in +4 intercom</p> <p>IK10 IP54</p> <p>105°</p> <p>1 1</p>



BT-364614
szürke kaputáblával



BT-364612
szürke kaputáblával

Csom.	Kat. szám	Videó-kaputelefon szett - PROFESSIONAL 2 vezetékes (SCS busz) LINEA 3000 + CLASSE 100X16E
1	BT-364614	<p>Teljes, egylakásos kiserelés Egyszerűen bővíthető kétcsalásos rendszerrel.</p> <p>Szett tartalma, jellemzői</p> <ul style="list-style-type: none"> - LINEA 3000 kaputábla (343091), szürke - CLASSE 100X16E beltéri egység (344682) - moduláris BUS/SCS tápegység (346050) - kiegészítő relé kaputáblához (346250) - beépíthető proximity jeladó szett (348261) - proximity jeladó szett, kulcstartó (348260) <p>2-vezetékes (SCS) rendszer, melyben a beltéri egység a helyi WiFi hálózatra csatlakoztatható, ezáltal okostelefonon keresztül távvezérlésre van lehetőség.</p> <p>A beltéri egység 5"-os LCD kijelzővel rendelkezik. Hangátvitel kihangosítással történik, de beépített „Teleloop” funkcióval a nagyothallók kompatibilis készülékével is képes kommunikálni. Beépített WiFi modulnak köszönhetően hívás átirányítást és távvezérlést tesz lehetővé (hívások fogadása, zárnyitás, kaputábla kamerájának aktiválása, rendszerhez csatlakoztatott aktuátorok aktiválása). Előlapi két mechanikus nyomógomb szolgál a hívások fogadására és bontására. Három, előre beállított, érintőgombbal vezérelhető az elektromos zár nyitása, kapcsolható a világítás, vagy aktiválható a kaputábla kamerája. További négy érintőgomb igény szerint programozható további kaputelefon funkciókra (intercom, további ajtózár nyitása ...)</p> <p>Oldalsó forgatógombokkal további beállításokat végezhetünk. A beltérik száma további 4db, professzionális, 2-vezetékes rendszerhez tartozó egységgel bővíthető, melyek között is kezdeményezhető hanghívás (intercom).</p> <p>Kültéri egységként, a LINEA 3000 kaputábla, része a szettnek, szürke színben, ellenálló zamak ötvözetből készült előlappal, széles látószögű kamerával, fehér háttér-világítású névtáblával, proximity olvasóval és a hozzá tartozó beléptetést szolgáló jeladó szettel (kulcstartó, vagy beépíthető formában). Legfeljebb 20 db proximity jeladó (125kHz) kezelésére képes. Egy- vagy kétlakásos használatra konfigurálható. Falon kívül, vagy kiegészítővel süllyesztetten is szerelhető, részletek az 475. oldalon. Védettség: IK10, IP54</p> <p>A Bticino által fejlesztett DOOR ENTRY CLASSE 100X okostelefon alkalmazáshoz is társíthatjuk eszközünket.</p>

Csom.	Kat. szám	Videó-kaputelefon szett - PROFESSIONAL 2 vezetékes (SCS busz) LINEA 3000 + CLASSE 100V16E
1	BT-364612	<p>Teljes, egylakásos kiserelés Egyszerűen bővíthető kétcsalásos rendszerrel.</p> <p>Szett tartalma, jellemzői</p> <ul style="list-style-type: none"> - LINEA 3000 kaputábla (343081), szürke - CLASSE 100V16E beltéri egység (344672) - moduláris BUS/SCS tápegység (346050) - kiegészítő relé kaputáblához (346250) <p>2-vezetékes (SCS) rendszer</p> <p>A beltéri egység 5"-os LCD kijelzővel rendelkezik. Hangátvitel kihangosítással történik, de beépített „Teleloop” funkcióval a nagyothallók kompatibilis készülékével is képes kommunikálni. Előlapi két mechanikus nyomógomb szolgál a hívások fogadására és bontására. Három, előre beállított, érintőgombbal vezérelhető az elektromos zár nyitása, kapcsolható a világítás, vagy aktiválható a kaputábla kamerája. További négy érintőgomb igény szerint programozható további kaputelefon funkciókra (intercom, további ajtózár nyitása ...)</p> <p>Oldalsó forgatógombokkal további beállításokat végezhetünk.</p> <p>A beltérik száma további 4db, professzionális, 2-vezetékes (SCS) rendszerhez tartozó egységgel bővíthető, melyek között is kezdeményezhető hanghívás (intercom).</p> <p>Kültéri egységként, a LINEA 3000 kaputábla, része a szettnek, szürke színben, ellenálló zamak ötvözetből készült előlappal, széles látószögű kamerával, fehér háttér-világítású névtáblával. Egy- vagy kétlakásos használatra konfigurálható. Falon kívül, vagy kiegészítővel süllyesztetten is szerelhető, részletek az 475. oldalon. Védettség: IK10, IP54</p>

Professzionális kaputelefon szettek kiegészítói

2-vezetékes, SCS buszos technológia

2 VEZETÉKES RENDSZER BELTÉRI EGYSÉG CLASSE 300EOS

Előlnézet



LED-es értesítés

Wi-Fi kapcsolat
Eszköz információ
Csengőhang némítás

Érintőképernyő

5" -os LCD kijelző,
függőleges orientációval

Érintógomb

Kaputábla, vagy külső
kamerakép megtekintéséhez

Érintógomb

kihangsított
hívásfelépítéshez és
bontáshoz

Mikrofon

Alexa hangszisztem vezérlőgombok

Alexa hangerő + / -
Alexa kommunikáció indítás
Alexa inaktíválás, vagy
általános mikrofon némítás

KEDVENCEK érintőgomb

a leggyakrabban használt további
kaputelefon funkció gyors aktiválására,
pl. interkom, lépcsőház világítás,
kapunyitás...

Nyomógomb a kaputáblához kötött

ajtózár nyitásához

Hátulnézet

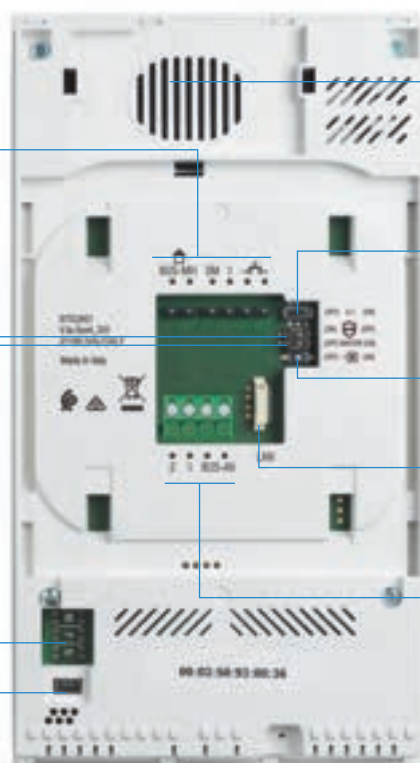

Kivehető, egyszerűen szerelhető sorkapcsok csavaros bekötéssel

(BUS-MH) = MyHome okosotthon rendszer
csatlakoztatásához
(5M-1) = Csengő csatlakoztatásához
(مفتاح) = Ajtónál elhelyezett csengőnyomó
bekötéséhez

"Safe Door Lock" funkciót

engedélyező DIP-kapcsoló
(ajtónyitás csak
hívás közben lehetséges)

MASTER / SLAVE

állapotot beállító DIP-kapcsoló

Manuális beállítás foglalat:

fizikai konfigurátorok (jumperek)
fogadására

MINI-USB aljzat

offline firmware frissítéshez

Hangszóró

Mikrokapcsoló
kiegészítő tápegység
alkalmazásának engedélyezésére,
(2-1) csatlakozó

Mikrokapcsoló
buszvezeték lezárás
alkalmazásának engedélyezésére

Csatlakozóaljzat a kiegészítő
Ethernet adapter kábel
fogadására (BT-344844)

Kivehető, egyszerűen szerelhető sorkapcsok csavaros bekötéssel

(2-1) csatlakozó =
kiegészítő tápegység kábelezésére
(BUS-AV) csatlakozó =
a kaputábla felől érkező
2 vezetékes SCS busz bekötésére



BT-344842



BT-344844



BT-346020

Csom.	Kat. szám	Kiegészítők - PROFESSIONAL	
1	BT-344842	<p>CLASSE 300EOS videó beltéri egység</p> <p>Wi-Fi</p> <p>2-vezetékes BTicino rendszerelemekhez köthető.</p> <p>A helyi hálózathoz beépített WiFi modulon keresztül, vagy kiegészítő Ethernet adapteren keresztül köthető, ezáltal az Internetre csatlakozást követően hozzáfér a Legrand ingyenes felhő szolgáltatásaihoz.</p> <p>Hívások átirányíthatók okostelefonra, azaz távolról, is elérhetővé válnak a kaputelefon funkciók.</p> <p>Beépítésre került az Amazon Alexa hangasszisztens szolgáltatása. Magyarul nem, de angol, német, francia, spanyol, olasz nyelveken egyszerűen kommunikálhatunk vele. Többek közt aktiválhatók vele kaputelefon funkciók, vagy emlékeztetőt írathatunk, időjárásról érdeklődhetünk, ébresztőt állíthatunk be stb.</p> <p>A jegyzetekhez később akár a képernyőn keresztül is eljuthatunk, hasonlóan egyéb funkcióhoz</p> <p>A legújabb funkciók a firmware frissítést követően válnak elérhetővé.</p> <p>5"-os vertikális LCD kijelzője érintőképernyős.</p> <p>Hang kommunikáció kihangosítással történik, valamint üzenetrögzítő is bekapcsolható.</p> <p>Egy előlapi nyomógomb szolgál az elektromos ajtózár nyitására.</p> <p>Előlapi kapacitív nyomógombok szolgálnak a kamerakép aktiválásra, hívások fogadására és bontására, kedvenc funkció gördülékeny elérésére (pl. további zár vezérlése, lépcsőház világítás, intercom kommunikáció).</p> <p>Jelzőfények informálnak a WiFi hálózat elérhetőségéről, hívás némitás bekapcsolásáról, vagy egyéb értesítések érkezéséről.</p> <p>A beltérik száma további 4db, professzionális, 2-vezetékes rendszerhez tartozó egységgel bővíthető, melyek között is kezdeményezhető hanghívás (intercom). Lakáson belül több beltéri használata esetén csak egyetlen konfigurálható Wi-Fi elérésre. További információt a technikai leírásban talál.</p> <p>Csengőnyomó bekötésével a kaputáblán kívül, az ajtónál is van lehetőségünk becsengetésre.</p> <p>Engedélyezés esetén, a beltéri egység képes automatikusan beléptetni látogatókat, miután becsengettek a kaputáblán.</p>	<p>CLASSE 300EOS videó beltéri egység (folytatás)</p> <p>Szabványos vezeték nélküli kommunikáció: 802.11b/g/n, WEP/WPA/WPA2</p> <p>Vezetékes Ethernet hálózathoz csak kiegészítő adapterrel csatlakozhat, amely nem része a csomagnak.</p> <p>Az eszköz beállítása, menürendszeren keresztül, egyszerűen végrehajtható.</p> <p> A HOME + SECURITY alkalmazás (egyaránt elérhető Android és iOS platformokon) használata további kényelmet visz mindennapjainkba. Távolról is vezérelhetővé válnak a kaputelefon fő funkciói (hívások fogadása, zárnyitás, kaputábla kamerájának aktiválása, eseménynapló megjelenítése, rendszerhez csatlakoztatott aktuátorok aktiválása).</p> <p>Az alkalmazás lehetőséget ad arra is, hogy felügyeljük a „Netatmo Security” választékot (kültéri- és beltéri kamera, nyitásérzékelők, beltéri sziréna, füstérzékelő), fogadva az eszközök riasztás jelzéseit, fokozhatjuk otthonunk biztonságát.</p> <p>Fali rögzítő konzollal szállítva.</p> <p>Képernyő felbontása: 1280 x 720</p> <p>Méretei (mag. szél. mély.): 222 x 121 x 32mm</p>
1	BT-344844		<p>Kiegészítők - PROFESSIONAL (folytatás)</p> <p>Ethernet adapter vezetékes hálózathoz csatlakozókkal szerelt kábel, CLASSE 300EOS kaputelefon beltéri egységekhez</p>
1	BT-346020		<p>Kiegészítő tápegység, 27VDC, 600mA</p> <p>Topológiájától függően tápellátás bővítésre.</p> <p>Bemenet: 230 V</p> <p>Kimenet: 27 VDC 1,2 A</p> <p>Moduláris : 2 DIN modul</p>



Classe 300EOS bemutató videónkat megtalálja a Youtube csatornánkon:
<https://www.youtube.com/user/legrandhungary>
 «Több mint kaputelefon» címszó alatt

Professzionális kaputelefon szettek kiegészítői

2-vezetékes, SCS buszos technológia

2 VEZETÉKES RENDSZER
BELTÉRI EGYSÉG CLASSE 100X16E

Előnézet

Érintőgombos kezelés



Ajtózár működtetés



Kaputáblakitekintés, vagy kültéri kamerakép



Lépcsőház világítás bekapcsolása



Egyedileg beállítható érintőgomb funkciók:
- interkom
- további ajtózár

Nyomógomb

Kihangosított hívásindítás



LED-es értesítések



Wi-Fi kapcsolat



Csengetés némitás

Nyomógomb

Hívások bontása

Hátulnézet

Kivehető, dugaszolható sorkapcsok csavaros bekötéssel

Menürendszer navigációs joystick beállításokhoz

Mikrokapcsoló buszvezeték lezárás bekapcsolására

Mikrokapcsoló kiegészítő tápegység alkalmazásának engedélyezésére

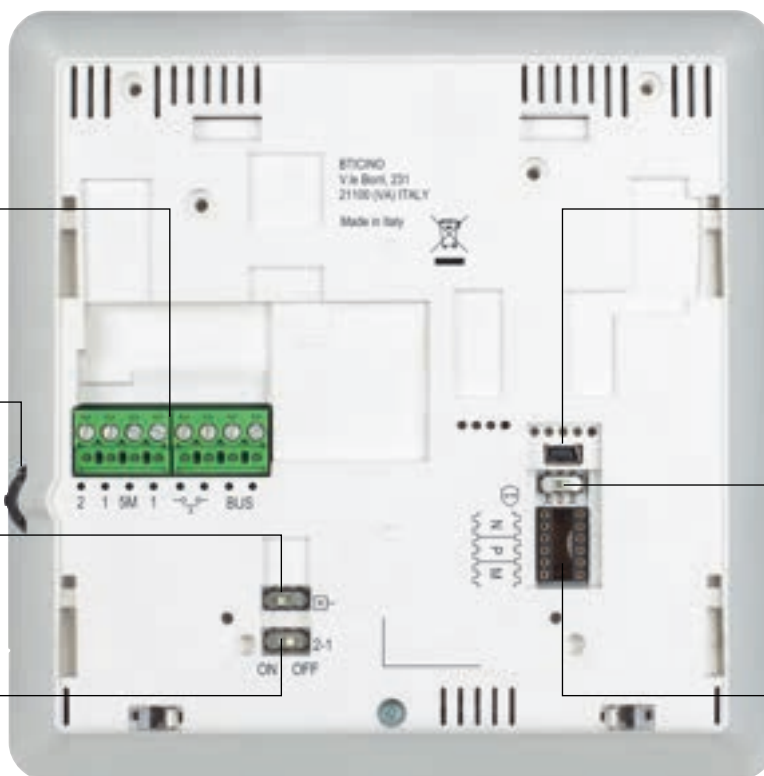

MINI-USB aljzat offline firmware frissítéshez

“Safe Door Lock” funkciót engedélyező kapcsoló (ajtónyitás csak hívás közben lehetséges)

Manuális beállítás helye: foglalat a fizikai konfigurátorok (jumperek) fogadására



BT-344652



BT-344672



BT-344682



BT-344282



BT-344292



BT-344232



Csom.	Kat. szám	Kiegészítők - PROFESSIONAL CLASSE 100 sorozat (VIDEÓ beltéri egységek)	Csom.	Kat. szám	Kiegészítők - PROFESSIONAL CLASSE 100 sorozat (AUDIO beltéri egységek)
		<p>2-vezetékes BTicino rendszerelemekhez köthető. Kommunikáció kihangosítással (kézibeszélő mentes).</p> <p>Előlap két mechanikus nyomógomb szolgál: - hívások fogadására - hívás bontására. Három érintőgomb tapintásával: - kapcsolható pl. a kültéri világítás (konfigurálható) - aktiválhatóak a kamerák (kaputábla/külső CCTV) - vezérelhető az elektromos zár nyitása</p> <p>Oldalsó navigációs joystickkel menün keresztül változtatható a csengetés hangereje, választhatunk csengőhangot, állíthatunk egyéb beállításokat.</p> <p>Csengőnyomó bekötésével a kaputáblán kívül, az ajtónál is van lehetőségünk becsengetésre.</p> <p>Némítást jelzőfény mutatja. 5"-os LCD kijelzővel rendelkezik. Felbontás: 800 x 450px</p> <p>Szerelhetőség: - falra: tartó konzollal szállítva - asztalra: külön rendelhető tartó állvány (2x 344692).</p>			<p>2-vezetékes BTicino rendszerelemekhez köthető.</p> <p>Csengőhangok száma: 16 Csengőhang ereje állítható, némítható</p> <p>Csengőnyomó bekötésével a kaputáblán kívül, az ajtónál is van lehetőségünk becsengetésre.</p> <p>„Professional Studio (Office)” funkció (becsengéssel automatikus beengedés)</p> <p>Három érintőgomb tapintásával: - kapcsolható pl. a kültéri világítás (konfigurálható) - aktiválhatóak a kamerák (kaputábla/külső CCTV) - vezérelhető az elektromos zár nyitása</p> <p>További négy érintőgomb, fizikai konfigurátorokkal, igény szerint programozható további kaputelefon funkciókra (intercom, további ajtózár nyitása ...)</p> <p>Szerelhetőség: - falra - tartó konzollal szállítva - asztalra - rendelhető: tartó állvány (1x 344692).</p>
1	BT-344652	CLASSE 100V16B Videó beltéri egység, (Wi-Fi nélkül)	1	BT-344282	CLASSE 100A16E Audio beltéri egység - kihangosítással Előlap két mechanikus nyomógomb szolgál - hívások fogadására - hívás bontására.
1	BT-344672	CLASSE 100V16E Videó eltéri egység, (Wi-Fi nélkül)	1	BT-344292	CLASSE 100A16M Audio beltéri egység - kézibeszélővel Hívás fogadása a kézibeszélő felemelésével
1	BT-344682	<p>Beépített „Teleloop” funkcióval (nagyothallók kompatibilis készülékével is képes kommunikálni)</p> <p>További négy érintőgomb, fizikai konfigurátorokkal, igény szerint programozható további kaputelefon funkciókra (intercom, további ajtózár nyitása ...)</p> <p>CLASSE 100X16E Videó beltéri egység  </p> <p>Wi-Fi modulval, amely hívás átirányítást és távvezérlést tesz lehetővé okostelefonról (hívások fogadása, zárnyitás, kaputábla/külső CCTV kamerák aktiválása, rendszerhez csatlakoztatott aktuátorok aktiválása, továbbá firmware frissítés is végrehajtható).</p> <p>Hozzá kapcsolható applikáció: DOOR ENTRY CLASSE100X</p> <p>„Professional Studio (Office)” funkció (becsengéssel automatikus beengedés)</p> <p>Beépített „Teleloop” funkcióval (nagyothallók kompatibilis készülékével is képes kommunikálni)</p> <p>További négy érintőgomb, fizikai konfigurátorokkal, igény szerint programozható további kaputelefon funkciókra (intercom, további ajtózár nyitása ...)</p>	1	BT-344232	<p>Kiegészítők - PROFESSIONAL SPRINT L2 sorozat (AUDIO beltéri egységek)</p> <p>2-vezetékes BTicino rendszerelemekhez köthető.</p> <p>2 funkciógombbal: - elektromos zár nyitása - kiegészítő gomb, pl. lépcsőház világítás</p> <p>Csengőhang 3 hangerősszintre állítható.</p> <p>Csengőnyomó bekötésével a kaputáblán kívül, az ajtónál is van lehetőségünk becsengetésre.</p> <p>Falon kívüli szereléshez</p> <p>SPRINT L2 Audio beltéri egység - kézibeszélővel Méretei (mag. szét. mély.): 194 x 78 x 54,5mm</p>

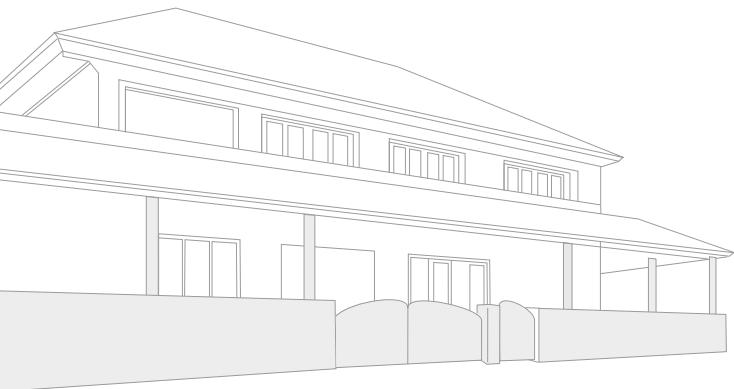

2 vezetékes TECHNOLÓGIA

LINEA 3000 kaputábla

MÁRKA
minőség



KIFINOMULT
részletek

Modern formavilág
a minőség élményével



LEBEGŐ
hatás



REJTETT
technológia



VISSZAJELZÉS
interakció

Robosztus
Zamak ötvözet



Vízmentes,
IP 54 védettség



Robosztus
IK 10 védettség



BT-343081

BT-343091

BT-343093

BT-343071



BT-348260



BT-348261



BT-343051



BT-343091



BT-350020



BT-343061



BT-343091

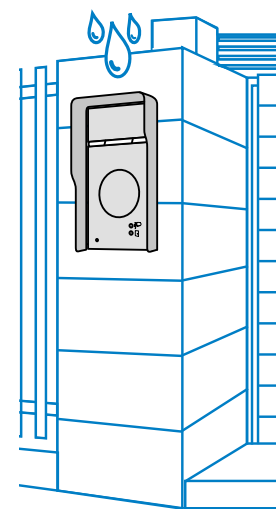

Csom.	Kat. szám	Kiegészítők - PROFESSIONAL LINEA 3000 sorozat (VIDEÓ kaputáblák)
		Egy- vagy kétlakásos használatra konfigurálható. Falon kívüli, 2-vezetékes, nyomógombos panel ellenálló zamak ötvözetből készült előlappal, 105°-os látószögű kamerával, fehér háttér-világítású névtáblával. Gyenge fényviszonyok mellett fehér LED-ek biztosítanak megfelelő látótér megvilágítást a kamera számára. Elektromos ajtózár közvetlenül az S+ és S-kapcsokra köthető (18V 4A impulzív, 250mA tartóáram, max. 30 Ohm). Kiegészítővel [kat.szám: 346250] nagyobb terhelést jelentő zár/fogyasztó is vezérelhető. Falon kívül, vagy kiegészítővel süllyesztetten is szerelhető. Méretei (mag. szél. mély.): 190 x 100 x 25,65mm Védettség: IK10, IP54
1	BT-343081	LINEA 3000 videó kaputábla Proximity olvasó nélkül szürke színű előlappal
1	BT-343091	LINEA 3000 videó kaputábla Proximity olvasóval Beléptetést szolgáló proximity jeladó szettel (6db kulcstartó, 2db beépíthető formában) szállítva. A beépített proximity olvasó legfeljebb 20 db proximity jeladó (125kHz) kezelésére képes. szürke színű előlappal
1	BT-343093	fekete színű előlappal

Csom.	Kat. szám	Kiegészítők - PROFESSIONAL LINEA 3000 sorozat (AUDIÓ kaputáblák)
		Falon kívüli, 2-vezetékes, nyomógombos panel ellenálló zamak ötvözetből készült előlappal, széles látószögű kamerával, fehér háttér-világítású névtáblával. Elektromos ajtózár közvetlenül az S+ és S-kapcsokra köthető (18V 4A impulzív, 250mA tartóáram, max. 30 Ohm). Kiegészítővel [kat.szám: 346250] nagyobb terhelést jelentő zár/fogyasztó is vezérelhető. Egy- vagy kétlakásos használatra konfigurálható. Falon kívül, vagy kiegészítővel süllyesztetten is szerelhető. Védettség: IK10, IP54
1	BT-343071	LINEA 3000 audio kaputábla Proximity olvasó nélkül szürke színű előlappal

Csom.	Kat. szám	Kiegészítők LINEA 3000 kaputáblákhoz
		Esővédő keret Méretei (mag. szél. mély.): 194,5 x 106 x 43,5mm
1	BT-343051	szürke színű
1	BT-343053	fekete színű
		Takaró- és rögzítőkeret süllyesztett szereléshez Süllyesztődobozsal együtt használható
1	BT-343061	szürke színű
1	BT-343063	fekete színű
		Süllyesztődoboz Rögzítőkerettel együtt használható Méretei (mag. szél. mély.): 214 x 117 x 45mm
1	BT-350020	Sorolható műanyag süllyesztődoboz

Csom.	Kat. szám	Csere alkatrészek LINEA 3000 kaputáblákhoz
		Fém előlap Szürke színű előlap videó kaputáblához [kat. szám: 3 430 81/91]
1	BT-343082	
1	BT-343072	Szürke színű előlap audió kaputáblához [kat. szám: 3 430 71]
		Proximity jeladó szettek elektromos ajtónyitáshoz, felhasználható: kaputáblához
1	BT-348260	kulcstartó alakú 6db-os szett, több színben
1	BT-348261	beépíthető 2db-os szett, átmérője: 28mm

Professzionális kaputelefon szettek kiegészítői

2-vezetékes, SCS buszos technológia

Általános szerelési szabályok

EGYCSALÁDOS TELEPÍTÉS



- Classe 300EOS / Classe 100X beltéri egységek nem igényelnek kiegészítő tápellátást, amennyiben CSAK videó kaputelefon funkciókra használjuk, melyet az ábrán látható busz topológia is mutat.
- Classe 300EOS készülék Alexa hangasszisztens funkciójának zavartalan használatához, kiegészítő tápegység használata javasolt
- Lakásonként maximum 5 beltéri egység telepíthető, melyek közül csak 1 Wi-Fi képes eszköz állítható H+S applikációs hívásátírányításra

KÉTCSALÁDOS TELEPÍTÉS

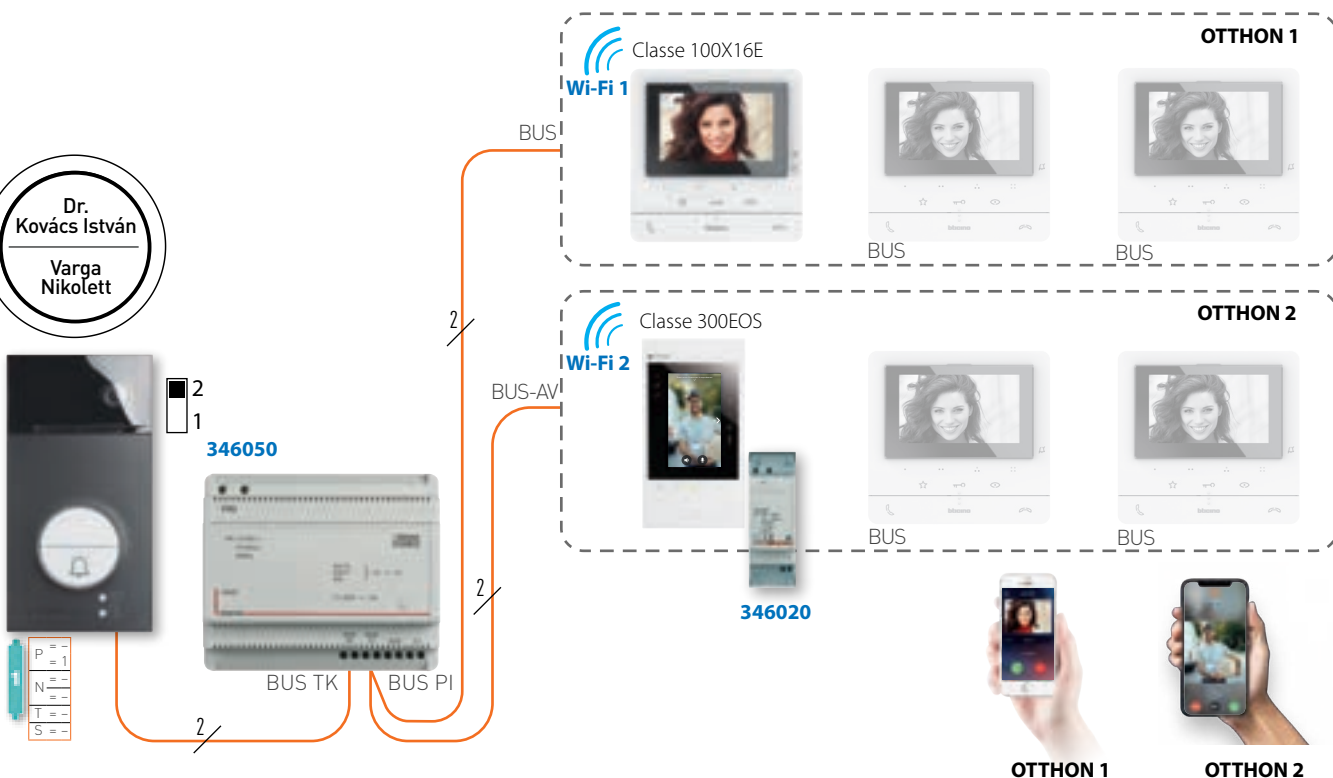

- A Classe 100X sorozatú beltéri egységek nem igényelnek kiegészítő tápellátást
- MINDEN egyes Classe 300EOS video beltéri egységhez javasolt a kiegészítő tápegység alkalmazása
- Lakásonként CSAK 1db Classe 300EOS video beltéri egység kapcsolható a Home + Security applikációhoz
- Lakásonként CSAK 1db Wi-Fi képes (Classe 300EOS / Classe 100X16E) beltéri egység telepíthető és kapcsolódhat a helyi hálózathoz
- Lakásonként maximum 3 beltéri egység telepíthető (melyek közül CSAK 1 Wi-Fi képes eszköz állítható applikációs hívásátírányításra):
Door Entry 100X applikáció a CLASSE 100X16E beltérihez
Home + Security applikáció a CLASSE 300EOS beltérihez.



BT-346050 SELV

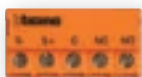

BT-346250



BT-347400



BT-3501K



BT-3501/1



BT-3515



BT-346020 SELV



BT-346210



BT-3499



BT-346841



BT-336904

Csom.	Kat. szám	Kiegészítők, PROFESSIONAL szettek bővítésére	Csom.	Kat. szám	Manuális konfiguráció
1	BT-346050	BUS/SCS tápegység Felhasználható: audió-, videó- és vegyesen kialakított kaputelefon rendszerek fő, vagy kiegészítő tápellátására. Videó adaptert beépítetten tartalmaz Bemenet: 110-240 V [50-60 Hz] Kimenet: 27 VDC 1,2 A Rövidzár- és túlterhelés védett. SELV kettős szigetelésű biztonsági berendezés Moduláris : 6 DIN modul	1	BT-3501K	Fizikai konfigurátor - készlet 0-tól 9-ig (számjegyenként 10db konfigurátor), szerelő szerszámok, rendszerező tárolódoboz
1	BT-346020	Kiegészítő tápegység Topológiájától függően, lokális tápellátás kialakítására. Bemenet: 220-230 V [50-60 Hz] Kimenet: 27 VDC 600 mA SELV kettős szigetelésű biztonsági berendezés Moduláris : 2 DIN modul	1	BT-3501/0	Fizikai konfigurátorok (jumper szett) számjegyek
1	BT-346250	Relé, elektromos ajtózárhoz Kötődobozba rejthető, nem címezhető. Csavaros vezeték bekötés NO/NC kontaktusok Terhelhetőség: 8A (cos φ =1) - 24VAC/24VDC 4A (cos φ =0,7) - 24VAC 3A (cos φ =0,4) - 24VAC	1	BT-3501/1	1 nullás (10db)
1	BT-346210	BUS/SCS relé, vezérlésekhez Felhasználható világítás kapcsolásra, kapunyitás indításra, egyéb vezérlésekre. Indításának módja fizikai konfigurátorokkal (jumper) állítható be. Egypólusú nyomóval összeköthető. Tápfeszültség: SCS buszon keresztül (18-27VDC) Terhelhetőség: 6A (cos φ =1) - 230VAC 2A (cos φ =0,5) - 230VAC Üzemi hőmérséklet: 5-40 °C Moduláris : 2 DIN modul	1	BT-3501/2	1 egyes (10db)
1	BT-347400	BUS SCS/CCTV konverter CCTV kamera (12VDC, max. 150mA) SCS buszhoz csatlakoztathatóságához alkalmazható Kamera távolság max. 3m (koaxiális kábelezés) Szett bővítésénél kaputáblaként kell címezni, melyhez fizikai konfigurátor (jumper) szükséges.	1	BT-3501/3	1 kettes (10db)
1	BT-346841	BUS/SCS szinti elosztó - 4 kimenettel Csillag topológia kialakításához Egy kimenetre köthető eszközök száma korlátozott Tápfeszültség: SCS buszon keresztül (18-27VDC) Méretei (mag. szél. mély.): 40 x 40 x 18mm	1	BT-3501/4	1 hármas (10db)
5	BT-3499	BUS/SCS végzáró Buszvezeték lezárására (belső egységek beépítetten tartalmazzák)	10	BT-3515	1 négyes (10db)
1	BT-344844	Ethernet adapter vezeték hálózathoz csatlakozókkal szerelt kábel, CLASSE 300EOS kaputelefon beltéri egységekhez	1	BT-336904	1 BT-3501/5 ötös (10db)
					1 BT-3501/6 hatos (10db)
					1 BT-3501/7 hetes (10db)
					1 BT-3501/8 nyolcas (10db)
					1 BT-3501/9 kilences (10db)
					Tartalék alkatrész
					Sorkapocs - 2 pólusú Dugaszolható csatlakozó, csavaros kábelbekötéssel
					Busz kábel
					BUS/SCS kábel, 0,5mm² Külső köpenyszigetelés átmérő: 5mm; Névleges keresztmetszet: 2x 0,5mm ² Árnyékolatlan, két sodrott eres, csavart érpáras kábel Érszigetelés: barna és barna/fehér Szabvány megfelelés: EN50265-2-1, EN50289, EN50290, EN50395, EN50396, EN50575, EN60228, EN60811 Tűzzel szembeni viselkedés: Eca hossza: 200 m

2-vezetékes (SCS) kaputelefon RENDSZER



SFERA

SFERA ROBUR

Egyszerűség a maximális teljesítménnyel kombinálva

A kivételes minőségű audió és videó élményt, egyszerű és gyors megvalósítás teszi lehetővé egyetlen csavart épráras, 2 eres vezetéken keresztül

- 3900 lakásig bővíthető
- 96 video kaputábla kezelésére képes
- Áthidalható legnagyobb távolság a kaputábla és a beltéri egység között: 600 m

2-VEZETÉKES rendszerek felépítéséhez, a kaputáblák, audió- és videó beltéri egységek összekötéséhez, további kiegészítő eszközök beszerzésére van szükség.

AUDIÓ KAPUTELEFON RENDSZER

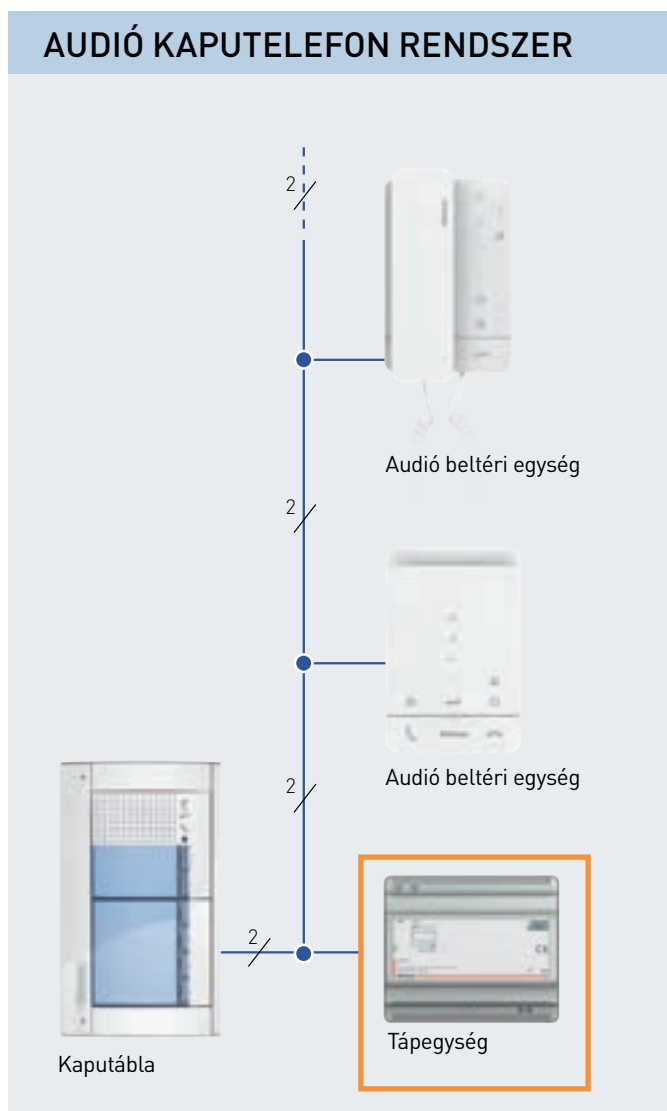

VIDEÓ KAPUTELEFON RENDSZER

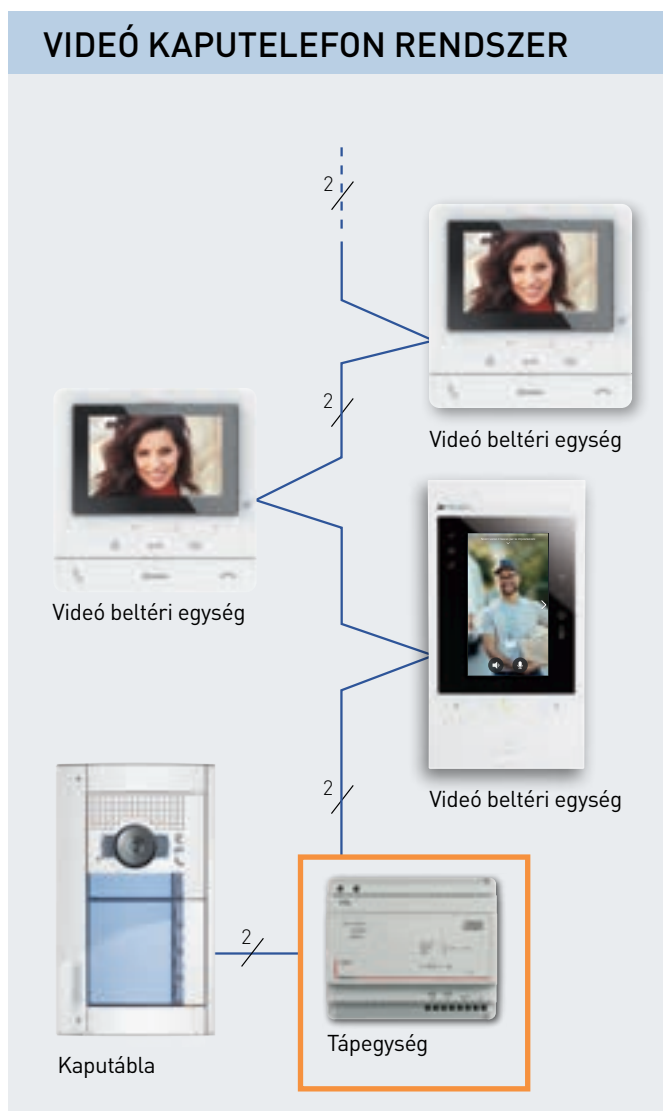

 Kaputelefon kínálatunkról tájékozódhat honlapunkon: <https://www.legrand.hu/termek/kaputelefonok>, illetve a Bticino nemzetközi honlapján: <https://www.bticino.com/>

 Tervezéshez, kivitelezéshez használja

- letölthető magyar nyelvű katalógusainkat
- letölthető angol nyelvű katalógusainkat
- letölthető használati utasításainkat
- letölthető, ingyenesen használható **YouDiagram tervezőszoftverünket:** <https://www.bticino.com/software-and-app/design-software/>

IP alapú kaputelefon RENDSZER

2024-től elérhető

SYSTEM
IP



Legjobb megoldás nagyobb, lakóparkokba, épületekbe, nagy távolságoknál is kiemelkedő képminőséget garantálva.

BELÉPTETÉS AZ ÉPÜLETBE



ARCFELISMERÉS

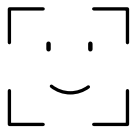

ÚJJLENYOMAT



RFID KÁRTYA ÉS BADGE



SZÁMKÓD

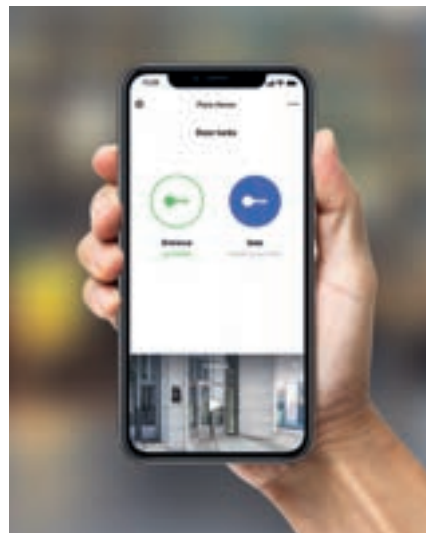
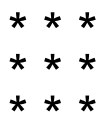

OKOSTELEFON



A "Red Dot" a legrangosabb formatervezési díj. A nemzetközi zsűri csak a kiemelkedő minőséget képviselő formatervezésnek ítéli oda elismerését.



Otthoni gyengeáramú hálózatok Kialakítása

Antennarendszer elemek
Számítógépes hálózati összetevők
Multimédia sarok

ELRENDEZÉSE, KÁBELEZÉSE



KÖZPONTI ELOSZTÁS lehetőségei



- 1. Kalapsínes megoldás**
 Patch panel, antennajel elosztás, PoE aktív elemek számára, egymással sorolható és akár süllyeszthető
Practibox-S
 elosztószekrényekbe építve



- 2. Rögzítőszalagos és Mosaic szerelvényes megoldás**
 Patch panel, antennajel elosztás, PoE aktív elemek számára egymással sorolható és akár süllyeszthető
Practibox-S Multimédia
 elosztószekrényekbe építve

HELYI ELOSZTÁS lehetősége

- 3. Fali dobozba süllyesztett Mosaic szerelvényes megoldás**
 RJ45-, hangszóró-, antenna- HDMI- USB-, stb. csatlakozóaljzatok számára
Batibox multimédia
 elosztódobozba építve, elrejtve

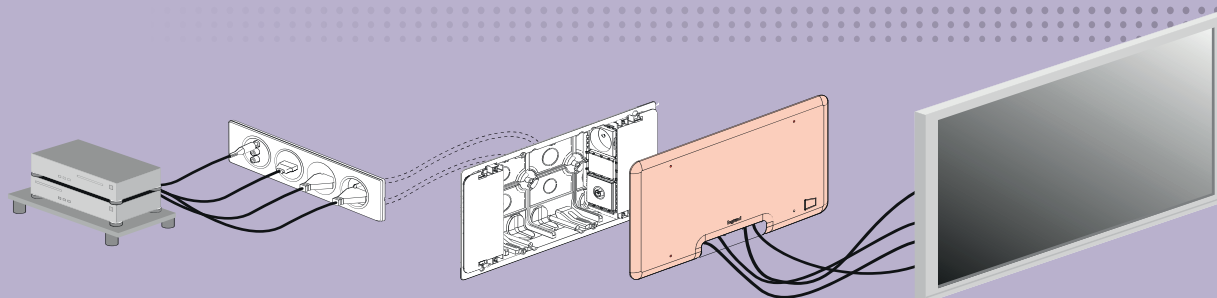

Multimédia kábelek bevezetése a téglafalba:
 - kiválasztott kapcsolócsalád sorolással elhelyezett multimédiás szerelvényei

Kábelek végződtetése (lokális elosztás megvalósítása):
 - süllyesztett multimédia doboz
 - Mosaic szerelvények (multimédia)
 - Mosaic szerelvények (TV)
 - Mosaic szerelvények (LAN)

TV készülék csatlakozói:
 - audió / videó (Jack / RCA)
 - multimédia (HDMI)
 - számítógép hálózati (RJ45)
 - antenna (TV)

KÖZPONTI ELOSZTÁS

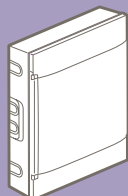

Falon kívüli

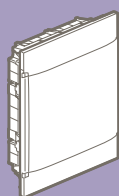

Süllyeszthető

PRACTIBOX S kalapsínes PRACTIBOX S MULTIMÉDIA rögítőszalagos

- Esztétikus design
- Egységes megjelenés az erősáramú és a gyengeáramú kiselosztó szekrényeknek
- Kompatibilis méretválaszték
- Sorolhatóság függőlegesen
- Süllyesztett, vagy falon kívüli beépíthetőség
- Sok végpontot igénylő hálózatoknál célszerű a kalapsínes és a rögítőszalagos változatokat együtt alkalmazni.

SOROLHATÓ

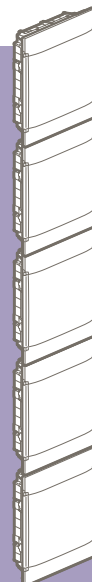

TOPOLOGIA

kisebb hálózatok számára

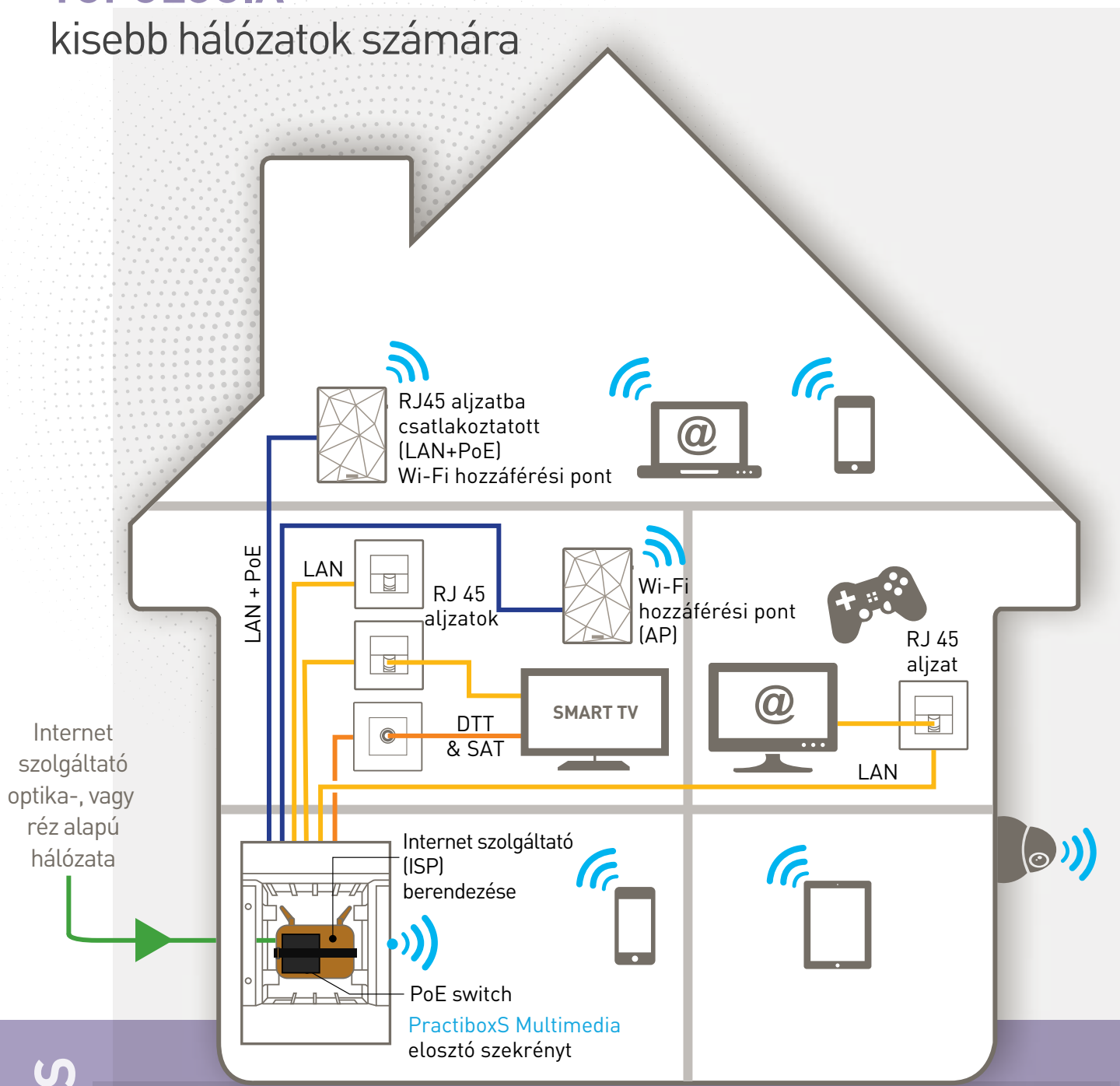

VEZETÉKES



A helyhez kötött berendezések közvetlenül csatlakoznak a vezetékes helyi hálózatok végpontjaihoz (RJ 45 / TV)



WI-FI

A hordozható eszközök, az elhelyezésben legközelebbi Wi-Fi jelforráshoz csatlakoznak, mely származhat külön tápegységet nem igénylő PoE hozzáférési pontból, vagy a LAN-hoz vezetékesen csatlakoztatott Wi-Fi routertől. Több jelforrás ezen módszer szerinti üzemeltetésével **nagyobb lefedettséget és sebességet** érhetünk el.

TOPOLÓGIA

nagyobb, több végpontot igénylő hálózatokhoz

ÜVEGSZÁLAS KAPCSOLAT

A szolgáltatói modem a multimédia elosztó szekrénybe kerül rögzítésre, a patch kábelezés pedig a szekrény kalapsínes változatában kerül kialakításra

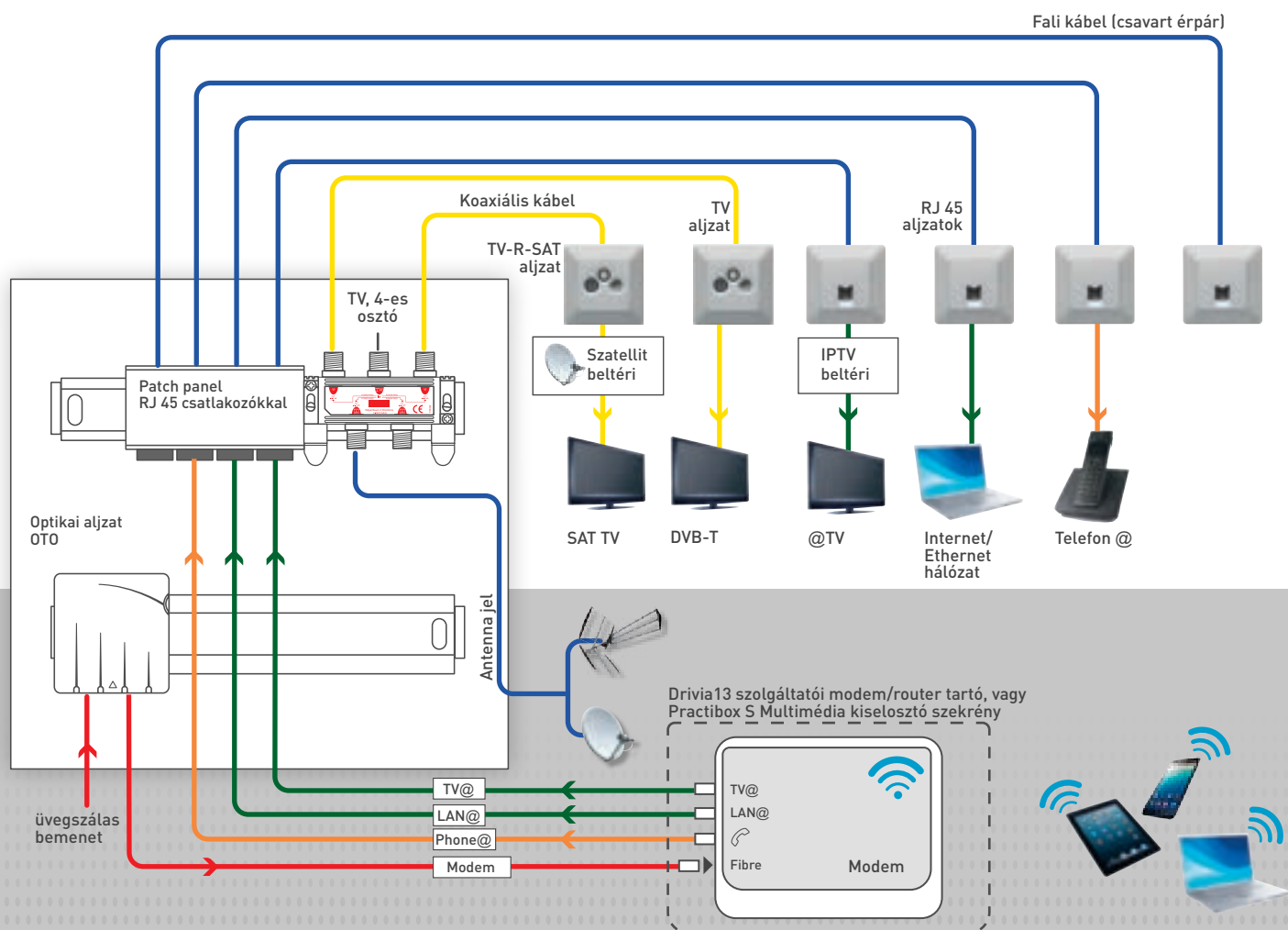

KIVÁLASZTÁSI TÁBLÁZAT - 12x RJ 45 és 4x TV végpontos hálózathoz

	Kiselosztó szekrény	Szolgáltatói modem tartó és elosztó	Optikai cs.doboz (OTO)	RJ 45 patch panel vázszerkezet	RJ 45 patch portok Cat. 6 UTP	Patch kábel	TV osztó 4 kimenetes	Rögzítőpánt kalapsínre
Kat.szám	1 352 02	1 358 02	4 130 50/51*	4 131 49	4 131 81	440. oldal	0 739 82	0 739 79
Mennyiség	1	1	1	3	12	igény szerint	1	1

	Valena Life 1xRJ 45 aljzatok Cat. 6 UTP keret nélkül	Valena Life 2x RJ 45 aljzatok Cat. 6 UTP keret nélkül	Valena Life végzáró SAT/TV/R csatlakozóaljzat keret nélkül	Valena Life végzáró TV csatlakozóaljzat keret nélkül	Fali kábel Cat.6 UTP	Koaxiális kábel
Kat.szám	7 531 42	7 531 42	7 531 64	7 531 60	0 327 54	-
Mennyiség	6	3	1	3	200m	100m

Otthoni gyengeáramú hálózat

Antennajel erősítők, elosztók, csatlakozók



Szolgáltatói optikai hálózatok végződtetése

FTTH komponensek



0 739 51



0 500 09



0 500 10



0 739 70

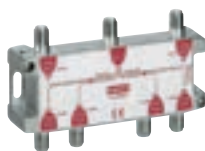

0 739 83



0 739 92



0 739 90



0 739 98



0 739 93



4 130 51



4 131 49

Csom.	Kat.szám	Antenna rendszer komponensek																
1	0 739 51	<p>Antenna erősítő (VHF, UHF) Földfelszíni sugárzás erősítésére Szélessávú frekvenciatartomány [47 - 792 MHz] Csatlakozók típusa: "F" Adapteres tápellátással Vonal erősítő megtáplálására is képes (12V, 160mA) Állapotjelző LED-el. Fogyasztása: 1,1W 1 bemenet - 4 kimenet</p>																
5	0 739 80	<p>Szélessávú antennajel osztók (FM, VHF, UHF) Földfelszíni és műholdas jelek szétosztására Frekvenciatartomány: 5 - 2400 MHz F-csatlakozással Kiegészítővel kalapsínre rögzíthető (külön rendelhető, kat. szám: 0 739 79) Védettség: IP50, IK7, EMC Impedancia: 75 Ω</p> <table border="1"> <thead> <tr> <th>Kimenetek száma:</th> <th>Csillapítás [dB] 5-420MHz</th> <th>Csillapítás [dB] 420-862MHz</th> <th>Csillapítás [dB] 950-2400MHz</th> </tr> </thead> <tbody> <tr> <td>2</td> <td>4dB</td> <td>4,5dB</td> <td>6,5dB</td> </tr> <tr> <td>4</td> <td>8dB</td> <td>9dB</td> <td>12dB</td> </tr> <tr> <td>6</td> <td>11dB</td> <td>14dB</td> <td>16,5dB</td> </tr> </tbody> </table>	Kimenetek száma:	Csillapítás [dB] 5-420MHz	Csillapítás [dB] 420-862MHz	Csillapítás [dB] 950-2400MHz	2	4dB	4,5dB	6,5dB	4	8dB	9dB	12dB	6	11dB	14dB	16,5dB
Kimenetek száma:	Csillapítás [dB] 5-420MHz		Csillapítás [dB] 420-862MHz	Csillapítás [dB] 950-2400MHz														
2	4dB		4,5dB	6,5dB														
4	8dB	9dB	12dB															
6	11dB	14dB	16,5dB															
5	0 739 82																	
1	0 739 83																	
5	0 739 70	<p>TV/SAT jelösszegző Frekvenciasáv: - TV bemeneten: 47-860MHz - SAT bemeneten: 950-2150MHz Power pass F-csatlakozással Kiegészítővel kalapsínre rögzíthető (külön rendelhető, kat. szám: 0 739 79) Védettség: IP50, IK7, EMC Impedancia: 75 Ω</p>																
25	0 739 91	<p>"F" csatlakozós toldók egyenes - apa/apa csatlakozással egyenes - anya/anya csatlakozással 90°-os - apa/anya csatlakozással</p> <p>"F" csatlakozók koaxiális kábel átmérő (max): Ø7 mm</p> <p>egyenes - menetes, rácsavarható típus egyenes - krímpelhető/szerszámmal préselhető típus</p> <p>"F" végzáró Impedancia: 75 Ω nem használt kimenetek lezárására</p> <p>Koax csatlakozók Ø9,52 mm IEC 169-2 Fehér-kék színű</p> <p>egyenes, lengő csatlakozódugó - apa egyenes, lengő csatlakozóaljzat - anya</p>																
25	0 739 92																	
10	0 739 93																	
25	0 739 90																	
25	0 739 95																	
10	0 739 98																	
10	0 910 24	<p>Szerelt koaxiális kábel TV csatlakoztatására alkalmas Ø 9,52 mm apa - anya csatlakozóval (IEC 169-2)) 2 méter</p>																

Csom.	Kat.szám	Internet szolgáltatói hálózat végződtetése
1	4 130 50	<p>Optikai csatlakozódoboz (optical telecommunication outlet - OTO) FTTH-hoz fejlesztett doboz, üvegszálak fogadására Bejövő kábel oldalról és hátulról is bevezethető Külső méretek (mag.szél. mély.): 98 x 82 x 32mm Megvédi és megtartja a csatlakozót Szimplax és duplex csatlakozókhoz egyaránt Címketartóval szerelve Különböző színnel jelölt kimeneti portok rugós csatlakozó takaróval</p> <p>Készlet tartalmazza: - Fali rögzítőkeret - Hátsó keret (kalapsínre rögzíthető): üvegszál csévelés és forrasztás tartó (fan-out tartóval) - Elülső keret: SC/APC kuplung(ok), rugós csapfedelek</p> <p>Rögzítési lehetőségek: - falra csavarozható - 35 mm kalapsínre pattintható - süllyesztődobozra szerelhető - Drivia13 szolgáltatói modem tartóba bepattintható, kat. szám: 4 131 49 (következő oldal)</p> <p>Tokozat anyaga és színe: ABS-PC / RAL9010 Védettség: IP44 / IK05</p>
1	4 130 51	<p>1 db üvegszál fogadására 1x SC/APC kuplunggal szerelve</p> <p>4 darab üvegszál fogadására 4x SC/APC kuplunggal szerelve</p>
5	4 131 49	<p>Drivia13 szolgáltatói modem tartó Lehetővé teszi szolgáltatói router esztétikus rögzítését, tápellátását és kábelezését Tépjárási rögzítésszalaggal (ISP eszközeihez) Fedél és ajtó nélküli kivitel Drivia13 kiselosztó szekrényekkel függőlegesen sorolható Téglafalra, vagy DLP kábelcsatornára szerelhető Nyílas az 1 x OTO (optikai fogadó doboz) fogadásához (Kat. szám 4 130 50/51)</p> <p>Tartozékai: - 1 db 2P+F csatlakozóaljzat rugós bekötéssel a modem tápellátásához (francia-csapos kivitel) - 1 db Mosaic kábelkivezető (2M) - 1 db Mosaic vakmodul (2M) (helyére P.Mosaic szerelvények helyezhetők - gyorsrögzítővel (4db) téglafalhoz, csatornához - takarófedelek (4db) a gyorsrögzítőhöz - soroló elemek (2db)</p> <p>Méretei (mag. szél. mély.): 375 x 250mm x 90mm</p>



Optikai hálózatok termékválasztékát keresse az LCS3 strukturált hálózati rendszerhez tartozó fejezetben



1 358 02

Csom.	Kat.szám	Szolgáltatói és végfelhasználói eszközök rögzítése, elrejtése patch panel kialakítás (P.Mosaic)																																				
1	1 358 02	<p>Practibox S Multimedias gyengeáramú elosztószekrény</p> <p>Internet szolgáltatók aktív eszközeinek, továbbá normál és PoE switchek elrejtésére és egyéb gyengeáramú kábelezés központi elosztására.</p> <p>Aktív elemek rögzítése tépőzáras rögzítőszalaggal</p> <p>Beilleszthető Program Mosaic modulszámok:</p> <ul style="list-style-type: none"> - 8M a felső részen (elsősorban RJ45 aljzatokhoz) - 4M az alsó részen (aktív elemek tápellátásához) <p>Fehér ajtóval szerelt</p> <p>Függőlegesen sorolható a megfelelő kategóriába tartozó, 2x12 modulós kalapsínes Practibox S változatokkal.</p> <p>Falon kívüli</p> <table border="1"> <thead> <tr> <th>Sorok száma</th> <th>Modulok száma</th> <th>Modul kapacitás</th> <th>Magasság (mm)</th> <th>Szélesség (mm)</th> <th>Mélység (mm)</th> </tr> </thead> <tbody> <tr> <td>2</td> <td>12</td> <td>24</td> <td>386</td> <td>328</td> <td>108</td> </tr> </tbody> </table> <p>Téglafalba süllyeszthető</p> <table border="1"> <thead> <tr> <th>Sorok száma</th> <th>Modulok száma</th> <th>Modul kapacitás</th> <th>Magasság (mm)</th> <th>Szélesség (mm)</th> <th>Mélység (mm)</th> </tr> </thead> <tbody> <tr> <td>2</td> <td>12</td> <td>24</td> <td>385</td> <td>328</td> <td>103</td> </tr> </tbody> </table> <p>Gipszkarton falba süllyeszthető</p> <table border="1"> <thead> <tr> <th>Sorok száma</th> <th>Modulok száma</th> <th>Modul kapacitás</th> <th>Magasság (mm)</th> <th>Szélesség (mm)</th> <th>Mélység (mm)</th> </tr> </thead> <tbody> <tr> <td>2</td> <td>12</td> <td>24</td> <td>385</td> <td>328</td> <td>103</td> </tr> </tbody> </table>	Sorok száma	Modulok száma	Modul kapacitás	Magasság (mm)	Szélesség (mm)	Mélység (mm)	2	12	24	386	328	108	Sorok száma	Modulok száma	Modul kapacitás	Magasság (mm)	Szélesség (mm)	Mélység (mm)	2	12	24	385	328	103	Sorok száma	Modulok száma	Modul kapacitás	Magasság (mm)	Szélesség (mm)	Mélység (mm)	2	12	24	385	328	103
Sorok száma	Modulok száma	Modul kapacitás	Magasság (mm)	Szélesség (mm)	Mélység (mm)																																	
2	12	24	386	328	108																																	
Sorok száma	Modulok száma	Modul kapacitás	Magasság (mm)	Szélesség (mm)	Mélység (mm)																																	
2	12	24	385	328	103																																	
Sorok száma	Modulok száma	Modul kapacitás	Magasság (mm)	Szélesség (mm)	Mélység (mm)																																	
2	12	24	385	328	103																																	



4 131 11

Csom.	Kat.szám	Aktív elemek
1	4 131 11	<p>Gigabit PoE+ Ethernet switch</p> <p>Otthoni és SOHO alkalmazásokhoz, elsősorban Ethernet hálózaton keresztül tápellátást igénylő eszközökhöz (pl. vezeték nélküli hozzáférési pontok (AP), IP kamerák, VoIP telefonok, stb) kiválóan alkalmas.</p> <p>Kis méretének köszönhetően felhasználható a Practibox S Multimedias elosztószekrényben, elfér az Internet szolgáltató (ISP) hálózati végberendezése (PoP) mellett.</p> <p>Falra csavarosan rögzíthető (távolság: 80mm)</p> <p>Méretei (mag. szél. mély.): 28 x 100 x 100mm (csatlakozók és kábelek nélküli méret)</p> <p>RJ45-ös portjai (állapotjelző LED-el), sebességei:</p> <ul style="list-style-type: none"> - 4 x 10/100/1000 Mbps (downlink, PoE+) „kimenet” - 1 x 10/100/1000 Mbps (uplink) „bemenet” <p>Üzem mód: Tárol és továbbít adatátvitel</p> <p>Nem menedzselhető</p> <p>Portonkénti maximális PoE teljesítmény: 30 W</p> <p>Maximális PoE összteljesítmény a kimeneteken: 58 W</p> <p>MDI/MDIX támogatás</p> <p>Automatikus MAC cím tábla frissítés</p> <p>MAC cím tábla mérete: 2kB</p> <p>Tápegységgel és tápkábellel szállítva</p> <p>Tápellátás:</p> <ul style="list-style-type: none"> - külső tápegység - bemenet: 100-240VAC, 50/60 Hz - kimenet: 51VDC, 1,25A (63,75W) <p>Túlfeszültség elleni védelembeépített: 6kV</p> <p>Fekete burkolattal, gumi talpakkal</p> <p>Hűtés: természetes (passzív)</p> <p>Üzemi hőmérséklet tartomány: +5...+40 °C</p> <p>Védettség: IP20 - IK04</p> <p>RoHS megfelelés</p> <p>CE megfelelés</p> <p>SELV kettős szigetelésű biztonsági berendezés</p> <p>Szabvány megfelelések:</p> <ul style="list-style-type: none"> IEEE 802.3 10Base-T Ethernet; IEEE 802.3u 100Base TX Fast Ethernet; IEEE 802.3ab 1000base T Gigabit Ethernet; IEEE 802.1X Flow control IEEE 802.3af PoE (2003) Power over Ethernet IEEE 802.3at PoE+(2009)



Mosaic és egyéb szerelvények kiválasztási táblázata
498. oldal

Otthoni gyengeáramú hálózat



Aktív elemek: PoE tápellátású hozzáférési pontok

Otthoni, irodai és szállodai felhasználásra

multimédiás süllyesztődoboz



0 335 10



0 336 10

Szabvány megfelelőségek mindkét AP esetében:

- ETSI EN 62368-1: 2014+A1:2017
- ETSI EN 301 489-1 V2.2.3 [2019-11] / Draft
- ETSI EN 301 489-17 V3.2.3 [2020-07]
- ETSI EN 300 328 V2.2.2 [2019-07]
- EN 55032:2015
- EN 55035:2017
- EN 61000-3-3:2013 + A1:2019
- EN IEC 61000-3-2:2019
- EN IEC 62311:2020
- IEEE 802.3at PoE+(2009)
- IEEE 802.11 i (WPA2)

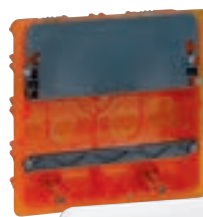

0 801 93

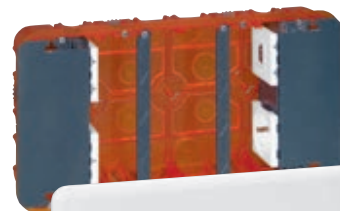

0 801 95

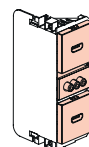

Csom. Kat.szám Aktív elemek (folytatás) Vezeték nélküli, PoE hozzáférési pontok (AP)

1	0 335 23	<p>Plug & Play, kerek alakú AP (802.11n) Wi-Fi</p> <p>Csatlakoztassa egy PoE switch-el megtáplált RJ45-ös informatikai aljzatba. Tápkábel mentes.</p> <p>Ideális megoldás olyan otthonokban, ahol csupán a szolgáltatói router biztosítja a Wi-Fi hálózatot és növelni szeretnénk a lefedettséget. (Vigyázat, a szolgáltatói eszköz nem PoE képes)</p> <p>Egyszerűen használható, WPS nyomógomb csatlakozáshoz, további nyomógomb a be- és kikapcsoláshoz, gyorsan áthelyezhető más PoE táplálású RJ45-ös aljzatokba.</p> <p>Manuálisan beállítható Wi-Fi jelerősség</p> <p>Hatótávolsága: - kültéren: akár 80 m</p> <p>Beállítások megvalósítása egy felugró konfigurációs ablakon keresztül történik a Reset-et követően. (Android vagy iOS).</p> <p>Roaming: készülékek mindig a legerősebb AP-ra csatlakoznak</p> <p>Fogyasztása: 1 W ... 2,6W Üzemi hőmérséklet tartomány: +5...+40 °C Ø66 mm külső méret - fehér színű (RAL 9003) RoHS megfelelés</p> <p>Szabványos Wi-Fi kommunikáció: IEEE 802.11n</p>
---	----------	---

1	0 336 10	<p>Szerelvénydobozra szerelhető szögletes alakú AP (802.11ac) Wi-Fi</p> <p>Egyszerűen telepíthető meglévő fali RJ45 csatlakozó helyére (minimum 40 mm mélységű szerelvénydobozra).</p> <p>Meglévő RJ45 végpont kiszerveését követően lehet csatlakoztatni a fali kábelre (nem plug & play).</p> <p>Rögzítés: hagyományos P.Mosaic / Céliane univerzális rögzítőkerethez (kat.szám: 0 802 51 / 61)</p> <p>Beállítások megvalósítása egy felugró konfigurációs ablakon keresztül (böngészőből), vagy a Home+Project applikáción keresztül történik.</p> <p>Egyszerű használat, WPS, manuálisan beállítható Wi-Fi jelerősség, helyileg ki/be kapcsolható</p> <p>Fogyasztása: 3,8 W ... 8,3W Üzemi hőmérséklet tartomány: +5...+40 °C</p> <p>Szabványos Wi-Fi kommunikáció: IEEE 802.11 b/g/n/ac</p>
---	----------	---

Csom. Kat.szám Batibox Multimédiás süllyesztődoboz

Ajánlott elhelyezése: Falra szerelt TV mögé. Lehetővé teszi a csatlakozók falba süllyesztett, "láthatatlan" kialakítását.		
Program Mosaic csatlakozók fogadására képes tartó kerettel (P.Mosaic szerelvény nem része a csomagnak).		
Erősáramú és gyengeáramú csatlakozókkal egyaránt felszerelhető (pl. 2P+F csatlakozóaljzat, HDMI, RCA, RJ 45, TV...stb).		
Csavarokkal stabilan rögzített lapos, fehér fedéllel. Kipattintható kábelkivezetővel szerelve.		
Kialakításának köszönhetően a hosszabb kábelek is elrendezhetőek benne, így nem lógnak ki.		
Téglafalba süllyeszthető		
1	0 801 93	Kapacitás: 1x 5M (P.Mosaic modul) Külső méret: 142 x 142 mm
1	0 801 95	Kapacitás: 2x 5M (P.Mosaic modul) Külső méret: 285 x 142 mm

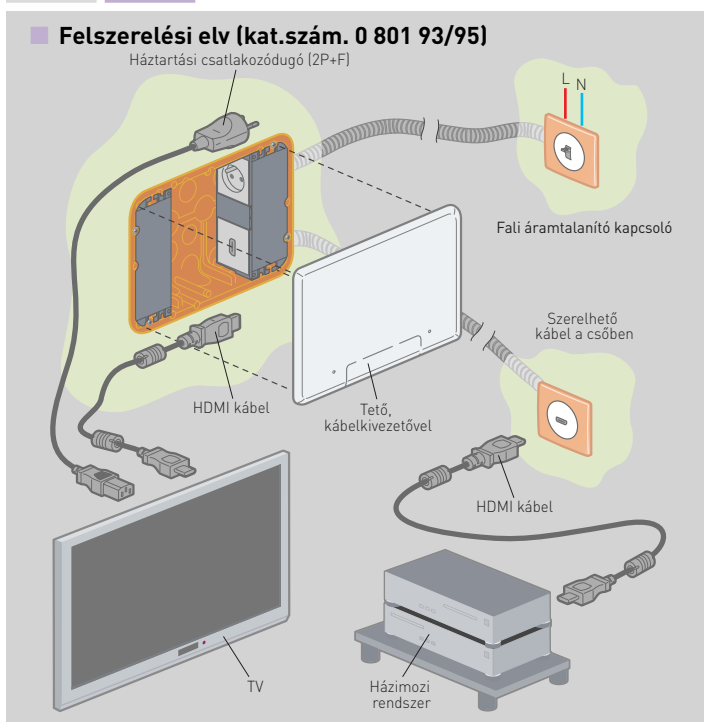



1 352 02



4 131 79



4 131 81



4 131 84



4 131 01



4 130 47



4 130 45



4 132 05

Az alábbi multimédiás rendszerelemek rögzítése az elosztószekrények kalapsínjén alapulnak.

Az otthoni telefon, adat, Internet (RJ 45) és TV (koax) elosztását teszik lehetővé.

Kiépítésével a gyengeáramú hálózatok esztétikus és praktikus elrendezést kapnak és egy könnyebben hozzáférhető, átlátható hálózat valósul meg. Használatával elkerülhető a nagy rackszekrények alkalmazása az otthoni strukturált hálózat megvalósításánál.

Csom.	Kat. szám	Practibox S kalapsínes kiselosztó szekrények					
		Ajtóval szerelt PE és N sínrel Fehér ajtóval További méretek és változatok a 335. oldalon 2x12 modulós változatok sorolhatóak a Practibox S Multimédia kiselosztóval.					
		Falon kívüli					
		Sorok száma	Modulok száma	Modul kapacitás	Magasság (mm)	Szélesség (mm)	Mélység (mm)
1	1 352 02	2	12	24	386	328	108
1	1 352 03	3	12	36	536	328	108
1	1 372 07	2	18	36	386	436	108
1	1 372 08	3	18	54	616	436	108
		Téglaalba süllyeszthető					
		Sorok száma	Modulok száma	Modul kapacitás	Magasság (mm)	Szélesség (mm)	Mélység (mm)
1	1 351 42	2	12	24	385	328	103
1	1 351 43	3	12	36	535	328	103
1	1 371 47	2	18	36	385	436	103
1	1 371 48	3	18	54	615	436	103
		Gipszkarton falba süllyeszthető					
		Sorok száma	Modulok száma	Modul kapacitás	Magasság (mm)	Szélesség (mm)	Mélység (mm)
1	1 351 62	2	12	24	385	328	103
1	1 351 63	3	12	36	535	328	103
1	1 371 67	2	18	36	385	436	103
1	1 371 68	3	18	54	615	436	103

Csom.	Kat. szám	Kalapsínrre szerelhető 4 x RJ 45 patch panel kialakítása	
		Patch panel vázszerkezet (doboz)	
		DIN kalapsínrre szerelhető Méretei (mag. szél.): 60 x 40mm; max. mély.: 51mm 4db LCS ³ csatlakozó port fogadására alkalmas Portok egyesével bepattinthatóak és eltávolíthatóak Címketartó felülettel	
1	4 131 79	doboz, árnyékolatlan cs.portok fogadására 4x RJ45 UTP	
1	4 131 80	doboz, árnyékolt cs.portok fogadására 4x RJ45 FTP / STP	
		LCS³ RJ 45 csatlakozó portok	
		Szerszámmentes, gyors kábelcsatlakozás Patch panel vázba (doboz) pattintással rögzíthető	
4	4 131 81	Cat.6 árnyékolatlan (UTP) port - 1 Gigabit/s	
4	4 131 82	Cat.6 árnyékolt (FTP) port - 1 Gigabit/s	
4	4 131 83	Cat.6 árnyékolt (STP) port - 1 Gigabit/s	
4	4 131 84	Cat.6A árnyékolt (STP) port - 10 Gigabit/s	
		Kalapsínrre szerelhető 1 x RJ 45 port	
		Lehetővé teszi fali kábelek fogadását elosztószekrényben LCS ³ RJ 45 csatlakozó porttal szerelve Címketartóval IP 20 - IK 04 Szélesség: 1 modul (17,5 mm)	
4	4 131 01	Cat.6 árnyékolatlan (UTP) - 1 Gigabit/s	
4	4 131 02	Cat.6 árnyékolt (FTP) - 1 Gigabit/s	
4	4 131 03	Cat.6 árnyékolt (STP) - 1 Gigabit/s	
4	4 131 04	Cat.6A árnyékolt (STP) - 10 Gigabit/s	
		Rövid patch kábelek	
		Mindkét végén RJ 45 csatlakozódugóval Javasolt felhasználása: elosztószekrényekbe telefon és adatátviteli jelek továbbítására	
		Flexibilis kábel	
		árnyékolás nélküli, szürke színű, 8 eres kábel könnyen hajlítható, lapos 1 Gigabit/s	
4	4 130 47	0,2 m	
4	4 130 48	0,4 m	
		Csavart érpáras kábel	
		árnyékolással (S/FTP), szürke színű, 8 sodrott eres kábel 10 Gigabit/s	
4	4 130 45	0,2 m	
4	4 130 46	0,4 m	
		Multimédiás összegző patch kábel	
1	4 132 05	Lehetővé teszi a szolgáltatói router és az otthoni hálózati szekrény internet és IPTV összeköttetését RJ 45 felületen	



Practibox S Multimédia
rögzítőszalagos, gyengeáramú kiselosztó szekrények
488. oldal

Otthoni gyengeáramú hálózat

kalapsínes PoE switch



Otthoni gyengeáramú hálózat

kalapsínes túlfeszültség levezetők



4 131 09



4 122 00



4 123 19

Csom.	Kat.szám	Kalapsínre szerelhető Switch
1	4 131 09	<p>PoE+ Ethernet switch</p> <p>Otthoni és SOHO alkalmazásokhoz, elsősorban Ethernet hálózatban keresztül tápellátást igénylő eszközökhöz [pl. vezeték nélküli hozzáférési pontok (AP), IP kamerák, VoIP telefonok, stb) kiválóan alkalmas</p> <p>RJ45-ös portjai (állapotjelző LED-el), sebességei: - 4 x 10/100/1000 Mbps (downlink, PoE+) „kimenet” - 1 x 10/100/1000 Mbps (uplink) „bemenet”</p> <p>Tápfeszültség: 48VDC Dugóval szerelt tápkábellel, hossza 580mm</p> <p>Portonkénti maximális PoE teljesítmény: 30 W Maximális PoE összteljesítmény a kimeneteken: 55 W</p> <p>RoHS megfelelés CE megfelelés SELV kettős szigetelésű biztonsági berendezés</p> <p>Üzem mód: Tárol és továbbít adatátvitel MAC cím tábla mérete: 2kB</p> <p>Szabvány megfelelés: IEEE802.3 10Base-T Ethernet; IEEE802.3u 100Base TX Fast Ethernet; IEEE802.3ab 1000base T Gigabit Ethernet; IEEE802.1X Flow control</p> <p>Szélesség: 4 DIN modul Méretei (mag. szél. mély.): 76 x 71mm x 69mm Üzemi hőmérséklettartomány: +5... +40 °C Védettség: IP20; IK 04</p>
1	4 131 10	<p>Tápegység 48VDC</p> <p>Kalapsínre szerelhető switch-hez</p> <p>Bemenet: 230VAC Kimenet: 48V, 60W Beépített védelmek a kimeneten: rövidzár-, túlterhelés-, túlfeszültség elleni védelem</p> <p>Szabvány megfelelés: EN61558-2-16 Szélesség: 3 DIN modul Üzemi hőmérséklettartomány: -20... +50 °C Védettség: IP20; IK 04</p>

Csom.	Kat.szám	Kalapsínre szerelhető túlfeszültség-védelmi eszközök (SPD-k) távközlési hálózatokhoz (PSTN, xDSL)
1	4 122 00	<p>Gyengeáramú kábeleken érkező túlfeszültségek ellen biztosít védelmet</p> <p>Telefonok, faxok, modemek, kaputelefonok védelmére (pl. analóg/PSTN, digitális/xDSL hálózatokhoz)</p> <p>Minden esetben javasolt komplex túlfeszültség-védelem kiépítése a gyengeáramú és erősáramú hálózaton egyaránt!</p> <p>SPD (C2+D1) C2+D1 osztály¹ (IEC 61643-11 szerinti T1+T2 osztályhoz hasonló)</p> <p>Bekötési lehetőségei: - RJ 45 (RJ 11 kompatibilis) (4-5 érintkezők) - csavaros javasolt vezeték keresztmetszet: 1,5 mm² maximális vezeték keresztmetszet: 4 mm² In/Imax: 10/20 kA (sorkapcsos bekötésnél); In: 2,5 kA (RJ45-ös bekötésnél) Uc: 180V; Up < 350V~ Szélesség: 1 DIN modul (17,5 mm)</p>
1	4 123 19	<p>SPD (C2) C2 osztály¹ (IEC 61643-11 szerinti T2 osztályhoz hasonló)</p> <p>Bekötési lehetősége: - csavaros (be- és kimenet) javasolt vezeték keresztmetszet: 1,5 mm² maximális vezeték keresztmetszet: 4 mm²</p> <p>Szerelhetősége: - Falra, vagy hátlapra (csavarok nélkül szállítva) - Kalapsínre kiegészítő rögzítőfüllel (kat. szám 0 739 79)</p> <p>In/Imax: 5/10 kA; Uc: 180V; Up < 280V~ Szélesség: 1,5 DIN modul (26,3 mm) Méretei (mag. szél. mély.): 63 x 27 x 31mm</p>

¹: D1 (hasonló a T1/I. osztályhoz) és a C2 (hasonló a T2/II. osztályhoz) vizsgálati kategóriák az EN/IEC 61643-21, Távközlési hálózatokra csatlakoztatott SPD-k szabványbesorolásai

LEGRAND >>>

Optikai és róz

Fali és patch kábelek

Komplett kínálat a strukturált hálózat kialakításához

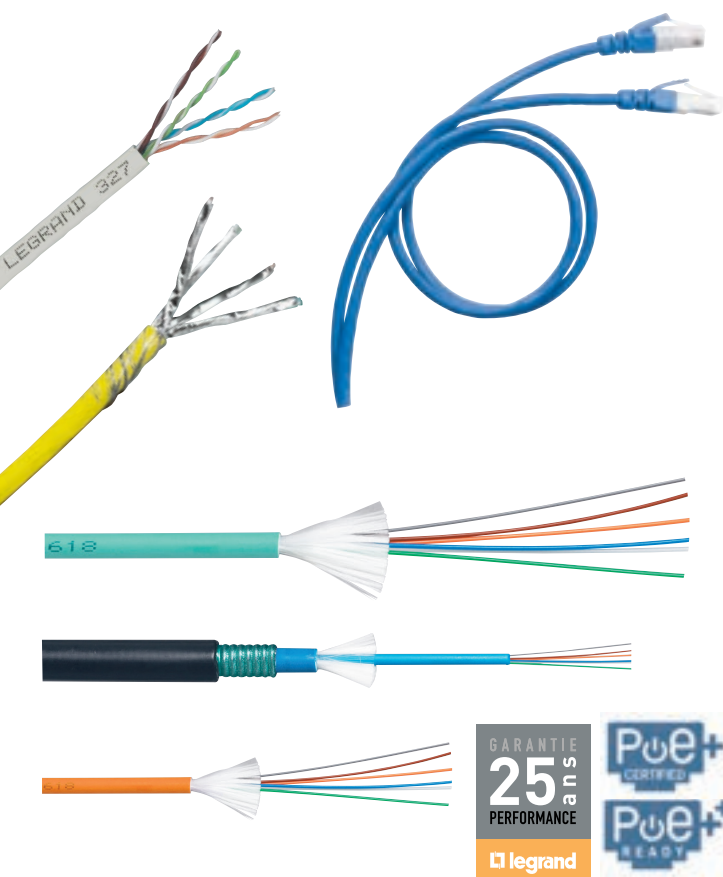

- Kategória kábelek: Cat5e, Cat6, Cat6A, Cat7, Cat8
- Optikai kábelek: OS2, OM2, OM3, OM4
- Fali és patch kábelek
- 25 év rendszergarancia
- POE+ megfelelőség; POE++ ready

Tekintse meg LCS3 bemutató videónkat,
www.youtube.com/legrandhungary

Strukturált otthoni hálózat kábelezése

fali és patch kábelek, koax segédanyagok

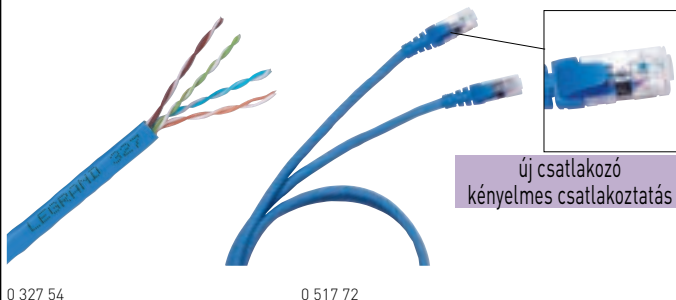

0 327 54

0 517 72

Csom	Kat.szám	Fali és patch kábelek				
		Fali kábelek				
		4 csavart tömör érpárból felépülő kábelek				
		Érek színezése: EIA/TIA				
		Szabvány megfelelőségek: ANSI/TIA 568-C.2; EN 50173; IEC 11801; IEC 61156-5				
		Tűzvédelmi besorolása és jelölése (MSZ EN 50575:2014/A1: 2016, MSZ-EN 13501-6 szerint)				
		- PVC kábelköpenyű kábelek: Eca				
		- LSOH kábelköpenyű kábelek: Dca-s2,d2,a1 kivéve: kat.szám 0 327 77: Dca-s2,d1,a1				
		[további részletek letölthetők: www.legrandoc.com]				
		Vizsgálati frekvencia és adatátvitel:				
		- Cat.5e: 100 MHz / 1 Gigabit/s				
		- Cat.6: 250 MHz / 1 Gigabit/s				
		- Cat.6A: 500 MHz / 10 Gigabit/s				
		- Cat.7: 600 MHz / 10 Gigabit/s				
		Kategória	Árnyékolás		Köpeny színe	Köpeny anyaga
305	6 327 15	Cat.5e	árnyékolatlan	U/UTP	bézs	PVC
305	6 327 17	Cat.5e	árnyékolt	F/UTP	bézs	PVC
305	0 327 50	Cat.5e	árnyékolatlan	U/UTP	szürke	LSOH
305	0 327 52	Cat.5e	árnyékolt	F/UTP	szürke	LSOH
305	6 327 24	Cat.6	árnyékolatlan	U/UTP	fehér	PVC
305	6 327 26	Cat.6	árnyékolt	F/UTP	fehér	PVC
305	0 327 54	Cat.6	árnyékolatlan	U/UTP	kék	LSOH
305	0 328 56	Cat.6	árnyékolt	F/UTP	kék	LSOH
500	0 327 78	Cat.6A	árnyékolt	F/UTP	sárga	LSOH
500	0 327 77	Cat.7	árnyékolt	S/FTP	sárga	LSOH
		Patch kábelek				
		4 csavart hajlékony érpárból felépülő kábelek				
		Érek színezése: EIA/TIA				
		Szabvány megfelelőségek: ANSI/TIA 568-C.2; EN 50173; IEC 11801; IEC 61156-5				
		Vizsgálati frekvencia és adatátvitel:				
		- Cat.5e: 100 MHz / 1 Gigabit/s				
		- Cat.6: 250 MHz / 1 Gigabit/s				
		- Cat.6A: 500 MHz / 10 Gigabit/s				
		Kategória	Árnyékolás		Köpeny színe	Kábel hossza
1	0 518 17	Cat.5e	árnyékolatlan	U/UTP	szürke	0,5 méter
1	0 518 14	Cat.5e	árnyékolt	F/UTP	szürke	0,5 méter
1	6 327 40	Cat.5e	árnyékolt	F/UTP	barna	1 méter
1	6 327 41	Cat.5e	árnyékolt	F/UTP	barna	2 méter
1	0 518 18	Cat.6	árnyékolatlan	U/UTP	kék	0,5 méter
1	0 518 15	Cat.6	árnyékolt	F/UTP	kék	0,5 méter
1	6 327 60	Cat.6	árnyékolt	F/UTP	kék	1 méter
1	6 327 61	Cat.6	árnyékolt	F/UTP	kék	2 méter
1	0 518 16	Cat.6A	árnyékolatlan	U/UTP	sárga	0,5 méter
1	0 518 82	Cat.6A	árnyékolatlan	U/UTP	sárga	1 méter
1	0 518 83	Cat.6A	árnyékolatlan	U/UTP	sárga	2 méter
1	0 517 80	Cat.6A	árnyékolt	SF/UTP	sárga	1 méter
10	0 516 94	RJ11 / RJ45 szerelt kábel				
		Informatikai aljzatokon keresztül, vezetékes telefonkészülék bekötésére használható lengő kábel				
		Hossza: 2 méter				



Otthoni, irodai és szállodai rendszerek

audió / videó kábelek és átalakítók



Csom.	Kat. szám	Audó/videó kábelek és átalakítók
		Szerelt HDMI 1.4 kábelek Lehetővé teszi HDMI aljzatok és HDMI eszközök összeköttetését Audió/videó átmenet számítógép, projektor, TV, Blu-Ray lejátszó, játékkonzol ...stb számára Aranyozott érintkezős, egyenes csatlakozók CL2 minősítéssel megfelel a falba építés követelményeinek Megfelelő berendezések között az Ethernet hálózati adatátvitelre is képes Jellemzői: - (720p/1080i) videó - 3D videó, Deep Colour - Dolby® True HD, DTS-HD Master Audio - 32 audió csatorna támogatása - 21:9 videó képaránytámogatása - HDMI CEC támogatás
1	0 517 32	1 m 4K / 50-60Hz, [2160p] videó
1	0 517 33	2 m 4K / 50-60Hz, [2160p] videó
1	0 517 34	3 m 4K / 50-60Hz, [2160p] videó
1	0 517 27	5 m (720p/1080i) videó
1	0 517 35	7 m (720p/1080i) videó
1	0 517 20	10 m (720p/1080i) videó
1	0 517 36	15 m (720p/1080i) videó
1	0 517 38	HDMI hosszabbító (extender) Lehetővé teszi a HDMI jelátvitelt akár 57 méteres távolságon Két átalakítót tartalmazó készlet (HDMI over RJ 45), amely segítségével kategória kábelén keresztül megvalósítható a jelátvitel Csomag nem tartalmaz kategória kábelt; javasolt kábeltípus: Cat.6A STP (lásd: 770. oldal) Kompatibilitás: 4K, 3D, EDID és HDCP IR vezérlővel szerelve HDBaseT hitelesített
1	0 517 37	HDMI 90°csatlakozó Apa és anya csatlakozóval ellátott, lapra forduló kanyarelem, amely lehetővé teszi kis helyen a kábel 90°-os elfordítását Ideálisan használható szekrények mögött Any csatlakozó felőli méret: 13,7 mm Apa csatlakozó felőli méret: 18,3 mm
		USB kábelek, adapterek
1	0 514 12	USB átalakító 3.1 Type-C apa / HDMI anya Audió/videó jelátvitelre használható adapter HDMI kábelek csatlakoztatására alkalmas USB-C aljzatokba
1	0 514 10	USB kábel USB 3.1 Type-C apa / USB 3.1 Type-C apa Adatátvitelre, töltésre és audió/videó streaming-re egyaránt alkalmazható kábel apa/apa csatlakozókkal Kábel hossza: 1 méter
		USB adatkábelek Adatátvitelre használható, mindkét végén csatlakozókkal ellátott kábelek Kábelek hossza: 2 méter
1	0 514 01	USB 3.0 A apa / A apa csatlakozóval szerelt kábel
1	0 514 11	USB 2.0 Type-C apa / USB-A apa csatlakozóval szerelt kábel

Szünetmentes védelem, otthoni eszközeinek

Védje otthoni IT eszközei szünetmentes áramforrással a hosszú élettartalmu megőrzése érdekében

■ Keor DC: modemek, routerek otthoni védelmére



■ Keor-M szünetmentes elosztósor



■ Keor SP szünetmentes torony



Letisztult, átlátható könnyen kezelhető A/V és adatátvitel

Széles funkcióválaszték (HDMI, HD15, DISPLAY PORT, RCA, JACK) otthoni és irodai felhasználásra egyaránt, amely használatával elkerülhetőek a látható kábelrengetegek

ELMÉLETI PÉLDA IRODAI, KONFERENCIA TERMI KIALAKÍTÁSRA

1 Egyszerű
telepítés

2 Egyszűrű
csatlakozás

3 Esztétikus
környezet



1 Infravörös ON/STANDBY
vezérlő egység projektorhoz +
fali nyomógomb
Kat. szám: 0 787 99

2 3 Előszerelt HDMI aljzat
Kat. szám: 0 787 78

4 Előszerelt HDMI kábel,
10 méter
Kat. szám: 0 517 20

5 Előszerelt HDMI kábel, 3
méter: Kat.szám 0 517 34

6 Előszerelt HDMI kábel, 1
méter: Kat.szám 0 517 32

Otthoni, irodai és szállodai rendszerek

multimédiás csatlakozó aljzatok, IR vezérlő



0 787 99



0 787 48



0 787 46

0 787 78

0 787 91



0 787 77

Csom.	Kat. szám	Projektor távvezérlő (IR) kapcsoló
1	0 787 99	 <p>Otthoni, irodai és szállodai felhasználásra egyaránt alkalmas infrajel ismétlő</p> <p>Univerzális infra-sugaras fali távkapcsoló, projektorok, TV-k vagy beltéri klímaegységek ki/bekapcsolására bármilyen fali nyomógomb megnyomásával</p> <p>A készülék képes megjegyezni egy távkapcsoló infra jelét és ezt követően ezen jelalakot ismétli meg egyszerű nyomógomb megnyomása esetén</p> <p>Programkapcsolóval is vezérelhető egység</p> <p>Modulszélesség: 2</p>

Csom.	Kat. szám	Előszerelt csatlakozóaljzatok
1	0 787 48	<p>Mosaic kialakítású mechanizmusok, amelyek adapterrel sorolhatóak más szerelvénycsaládokkal: Niloé, Valena Life</p> <p>USB over RJ 45 csatlakozóaljzat készlet</p> <p>Lehetővé teszi egy távoli USB periféria csatlakoztatását. (pl. billentyűzet, egér, projektor, digitális tábla, stb.)</p> <p>USB 1.1 adatátvitel (egy irányban) csavart érpárú kábelben (F/UTP, Cat6) keresztül, akár 5m-en túli távolságra (maximum 30 m)</p> <p>Két darab USB Type-A anya aljzatot és RJ 45 átalakítót/adó-vevő erősítőt tartalmazó készlet</p> <p>Fehér színű - 2 x 1 modul szélesség</p>
1	0 787 46	<p>USB adatátviteli aljzatok</p> <p>Előszerelt csatlakozóaljzat 15 cm kábellel és USB 3.0 csatlakozóval szerelve</p> <p>Fehér szín - 1 modul szélesség</p>
1	0 787 78	<p>HDMI-A audió/vidéo aljzatok</p> <p>Előszerelt csatlakozóaljzat 15 cm kábellel és HDMI 1.4 csatlakozóval szerelve</p> <p>Fehér szín - 1 modul szélesség</p>
1	0 793 78	<p>Alumínium szín - 1 modul szélesség</p>
1	0 787 91	<p>Display port audió/vidéo aljzat</p> <p>Előszerelt csatlakozóaljzat 15 cm kábellel és Display-port csatlakozóval szerelve</p> <p>Fehér szín - 1 modul szélesség</p>
1	0 787 77	<p>HD15 videó aljzat</p> <p>Előszerelt csatlakozóaljzat 15 cm kábellel és HD 15 csatlakozóval szerelve</p> <p>Fehér szín - 1 modul szélesség</p>
1	0 793 77	<p>Alumínium szín - 1 modul szélesség</p>

RJ 45 SZEREPE A JÖVŐBEN

AZ ÚJ POE++ SZABVÁNYNAK KÖSZÖNHETŐEN A JÖVŐBEN EGYRE TÖBB OTTHONI ÉS IRODAI ESZKÖZNEK LESZ POE MEGTÁPLÁLÁSA (KÉSZÜLÉK MEGTÁPLÁLÁS ÉS ADATFORGALOM EGYETLEN UTP KÁBELEN KERESZTÜL)

TOVÁBBI ÉRDEKESSÉGEK, 768 . OLDAL

Az okos otthonok elterjedésével egyre nagyobb szerepet kapnak a wifi hálózatok. A hálózat stabilitása és sebessége azonban nagy mértékben függ két tényezőtől:

- 1) minél több eszköz csatlakozik egy wifi hozzáférési ponthoz, annál inkább lassul a teljes hálózat
- 2) minél távolabbi eszköz csatlakozik egy wifi hozzáférési ponthoz annál jobban lassítja a teljes hálózatot

Megoldás a hálózati lefedettség növelése több wifi hozzáférési pont elhelyezésével, amelyek egymás között kategoria kábelben (UTP, FTP, STP) kommunikálnak

LEGRAND ajánlása otthonokba: minden helységbe legalább két tartalék RJ 45 csatlakozóaljzat kiépítése (pl: nappaliba 3-4 fali csatlakozóaljzat elhelyezve a szoba különböző pontjain)

LEGRAND ajánlása irodákba: minden munkaállomásnál legalább két tartalék RJ 45 csatlakozóaljzat kiépítése továbbá 5m²-eknél szabad RJ 45 fali aljzatok kiépítése

CSAK POE+ ÉS POE++ READY CSATLAKOZÓKAT ÉRDEMES TELEPÍTENI

ELŐNYÖK: stabil, gyors és egyszerűen bővíthető "jövőbiztos" hálózat

BloT

Building Internet of Things rendszerbe foglalja az épület összes okos eszközét, hogy azok rendszerként működve a lehetőlegjobb megoldásokat biztosítsák (pl. energia felhasználás szempontjából)

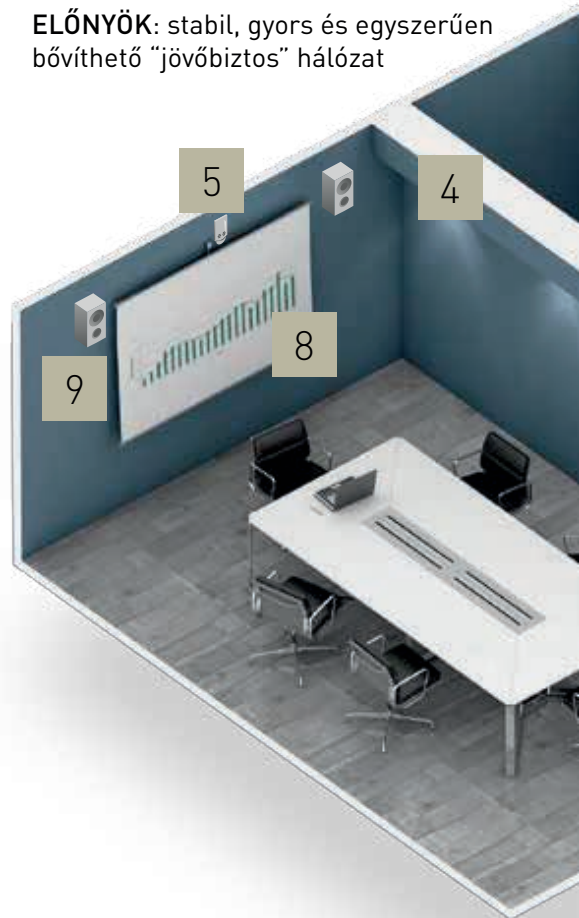
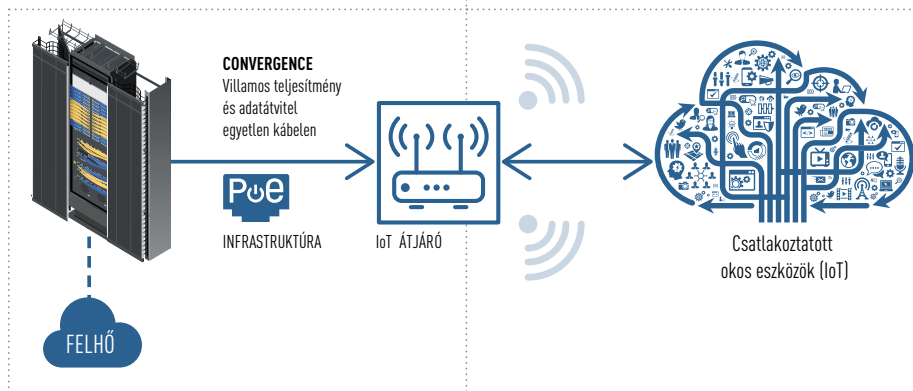



PoE / WiFi ESZKÖZÖK:

- 1 Wifi hozzáférési pont (AP)
- 2 Biztonsági kamerák
- 3 IP telefonok
- 4 Okos LED lámpák
- 5 Jelenlét érzékelők
- 6 Hőmérséklet érzékelők
- 7 Beléptető rendszerek
- 8 Vetítők
- 9 Hangszórók
- 10 Fényalapú adatátviteli kommunikáció (pl. Li-Fi)

011000101
001010110



LEGRAND MEGOLDÁSA A JÖVŐ ELVÁRÁSAIRA



Végpont kiválasztási táblázat

mechanizmus + burkolat, keret nélkül

				Program Mosaic ⁽⁸⁾	Niloé	Valena	Valena Life	Valena Allure	Céliane ⁽⁸⁾			
Telefon csatlakozók				Fehér 1 modul	Fehér 2 modul	Fehér	Fehér	Fehér	Fehér	Fehér		
Cat.3	UTP	1 x RJ 11		0 787 30	0 787 31	7 645 69	-	7 531 38	7 530 38 + 7 554 15	0 673 40 + 0 682 37		
Cat.3 + Cat.5e	UTP	1 x RJ 11 + 1 x RJ 45		-	0 787 30 + 0 765 51	7 645 70	7 700 80	7 521 44 + 0 787 30 + 0 765 51	-	-		
Cat.3 + Cat.6	UTP	1 x RJ 11 + 1 x RJ 45		-	0 787 30 + 0 765 61	7 645 72	-	7 521 44 + 0 787 30 + 0 765 61	-	-		
Informatikai csatlakozók												
Cat.5e	UTP	1 x RJ 45		0 765 51	0 765 54 0 765 97 ⁽³⁾ 0 765 01 ⁽⁴⁾ 0 786 20 ⁽⁵⁾	7 645 71	7 742 30	7 531 40	7 530 40 + 7 554 15	-		
		2 x RJ 45		-	2 x 0 765 51 0 765 02 ⁽⁴⁾	6 651 95 + 2 x 0 765 51	7 742 31	7 531 41	7 530 41 + 7 554 25	-		
	FTP	1 x RJ 45		0 765 52	0 765 55 0 765 98 ⁽³⁾ 0 786 21 ⁽⁵⁾	6 651 95 + 0 765 55	-	7 531 53	-	-		
		2 x RJ 45		-	2 x 0 765 52	6 651 95 + 2 x 0 765 52	-	7 531 54	-	-		
Cat.6	UTP	1 x RJ 45		0 765 61 0 765 81 ⁽¹⁾	0 765 64 0 765 92 ⁽²⁾ 0 765 94 ⁽³⁾ 0 786 22 ⁽⁵⁾ 0 765 03 ⁽⁴⁾	7 645 73	7 742 46	7 531 42	7 530 42 + 7 554 15	0 673 44 + 0 682 51		
		2 x RJ 45		-	2 x 0 765 61 0 765 04 ⁽⁴⁾	7 645 74	7 742 47	7 531 43	7 530 43 + 7 554 25	2 x 0 673 44 + 0 682 52		
	FTP	1 x RJ 45		0 765 62 0 765 82 ⁽¹⁾	0 765 65 0 765 22 ⁽⁶⁾ 0 765 23 ⁽⁷⁾ 0 765 92 ⁽²⁾ 0 765 95 ⁽³⁾ 0 765 05 ⁽⁴⁾ 0 786 23 ⁽⁵⁾	7 645 77	7 742 32	7 521 44 + 0 765 65	-	0 673 45 + 0 682 51		
		2 x RJ 45		-	2 x 0 765 62 0 765 06 ⁽⁴⁾	7 645 78	7 742 33	7 521 44 + 2 x 0 765 62	-	2 x 0 673 45 + 0 682 52		
	STP	1 x RJ 45		0 765 63 0 765 83 ⁽¹⁾	0 765 66 0 765 93 ⁽²⁾ 0 765 96 ⁽³⁾ 0 765 07 ⁽⁴⁾	7 645 75	7 742 44	7 531 46	7 530 46 + 7 554 15	0 673 96 + 0 682 51		
		2 x RJ 45		-	2 x 0 765 63	7 645 76	7 742 45	7 531 46	7 530 47 + 7 554 25	2 x 0 673 96 + 0 682 52		
	Cat.6A	UTP		1 x RJ 45		0 765 71	0 765 74 0 765 26 ⁽⁶⁾ 0 765 27 ⁽⁷⁾ 0 765 09 ⁽⁴⁾ 0 765 90 ⁽³⁾	6 651 95 + 0 765 74	-	7 530 44 + 7 554 10	7 530 44 + 7 554 15	-
				2 x RJ 45		-	2 x 0 765 71	6 651 95 + 2 x 0 765 71	-	7 530 45 + 7 554 20	7 530 45 + 7 554 25	-
FTP		1 x RJ 45	-	-		-	-	-	-	-		
		2 x RJ 45	-	-		-	-	-	-	-		
STP		1 x RJ 45	0 765 73	0 765 76 0 765 24 ⁽⁶⁾ 0 765 25 ⁽⁷⁾ 0 765 99 ⁽³⁾ 0 765 08 ⁽⁴⁾ 0 786 28 ⁽⁵⁾		6 651 95 + 0 765 76	7 700 72	7 531 48	7 530 48 + 7 554 15	0 673 46 + 0 682 51		
		2 x RJ 45	-	2 x 0 765 73		6 651 95 + 2 x 0 765 73	7 700 73	7 531 49	7 530 49 + 7 554 25	2 x 0 673 46 + 0 682 52		
Adat csatlakozók												
USB 2.0	Bekötő- kapcsos		0 787 61	-	-	-	-	-	-	0 673 52 + 0 682 53		
USB 3.0	Plug&Play		0 787 46	-	-	-	-	7 530 82 + 7 547 50	7 530 82 + 7 547 55	0 673 73 + 0 682 53		
Töltő csatlakozók												
USB	1 x Type-A		0 776 50L	-	-	7 704 70	-	-	-	-		
	2 x Type-A		0 776 60L	0 775 94	7 645 94	-	7 531 12	7 549 95	0 674 62 + 0 682 56			
	2 x Type-C		0 776 80L	-	-	-	-	-	0 674 66 + 0 682 56			
Fehér egyes keret				0 788 11L	2 778 02L	6 650 01	7 744 51	7 540 01	7 543 01	0 666 31		
Fehér egyes kiemelő doboz				0 802 81	0 802 81	6 647 98	7 761 81	7 541 91	7 555 51	0 802 41		

(1) - antibakteriális; (2) - 90°; (3) - reteszelt aljzat; (4) - 45°-os aljzat; (5) - hátsó csatlakozó; (6) - zöld színű fedéllel; (7) - narancs színű fedéllel (8) - rögzítőkeret hozzáadása szükséges, kat.szám 0 802 51

	Forix	Plexo IP55 (IP55-IK07)			Plexo IP66 (IP66-IK08)		Soliroc (IK10)		
	Fehér	Csapófedél nélkül	Csapófedéllel	Zárható csapófedéllel	Falon kívüli	Süllyesztett	Csapófedél nélkül	Csapófedéllel	Zárható csapófedéllel
	7 824 14	0 695 82 + 0 787 31	0 695 80 + 0 787 31	0 695 79 + 0 787 31	6 846 36 + 0 787 31	6 845 85 + 0 787 31	0 778 81 + 0 787 31	0 778 80 + 0 787 31	0 778 84 + 0 787 31
	7 824 21	0 695 82 + 0 787 30 + 0 765 51	0 695 80 + 0 787 30 + 0 765 51	0 695 79 + 0 787 30 + 0 765 51	6 846 36 + 0 787 30 + 0 765 51	6 845 85 + 0 792 31 + 0 794 51	0 778 81 + 0 792 31 + 0 794 51	0 778 80 + 0 792 31 + 0 794 51	0 778 84 + 0 792 31 + 0 794 51
	7 824 25 + 0 787 30 + 0 765 61	0 695 82 + 0 787 30 + 0 765 61	0 695 80 + 0 787 30 + 0 765 61	0 695 79 + 0 787 30 + 0 765 61	6 846 36 + 0 787 30 + 0 765 61	6 845 85 + 0 792 31 + 0 794 61	0 778 81 + 0 792 31 + 0 794 61	0 778 80 + 0 792 31 + 0 794 61	0 778 84 + 0 792 31 + 0 794 61
	7 824 24	0 695 82 + 0 765 54	0 695 56	0 695 79 + 0 765 54	6 846 36 + 0 765 54	6 845 85 + 0 794 54	0 778 81 + 0 794 54	0 778 80 + 0 794 54	0 778 84 + 0 794 54
	7 824 28	0 695 82 + 2 x 0 765 51	0 695 80 + 2 x 0 765 51	0 695 79 + 2 x 0 765 51	6 846 36 + 2 x 0 765 51	6 845 85 + 2 x 0 794 51	0 778 81 + 2 x 0 794 51	0 778 80 + 2 x 0 794 51	0 778 84 + 2 x 0 794 51
	7 824 25 + 0 765 55	0 695 82 + 0 765 55	0 695 57	0 695 79 + 0 765 55	6 846 36 + 0 765 55	6 845 85 + 0 794 55	0 778 81 + 0 794 55	0 778 80 + 0 794 55	0 778 84 + 0 794 55
	7 824 25 + 2 x 0 765 52	0 695 82 + 2 x 0 765 52	0 695 80 + 2 x 0 765 52	0 695 79 + 2 x 0 765 52	6 846 36 + 2 x 0 765 52	6 845 85 + 2 x 0 794 52	0 778 81 + 2 x 0 794 52	0 778 80 + 2 x 0 794 52	0 778 84 + 2 x 0 794 52
	7 824 25 + 0 765 64	0 695 82 + 0 765 64	0 695 61	0 695 79 + 0 765 64	6 846 36 + 0 765 64	6 845 85 + 0 794 64	0 778 81 + 0 794 64	0 778 80 + 0 794 64	0 778 84 + 0 794 64
	7 824 25 + 2 x 0 765 61	0 695 82 + 2 x 0 765 61	0 695 80 + 2 x 0 765 61	0 695 79 + 2 x 0 765 61	6 846 36 + 2 x 0 765 61	6 845 85 + 2 x 0 794 61	0 778 81 + 2 x 0 794 61	0 778 80 + 2 x 0 794 61	0 778 84 + 2 x 0 794 61
	7 824 25 + 0 765 65	0 695 82 + 0 765 65	0 695 69	0 695 79 + 0 765 65	0 904 67	6 845 85 + 0 794 65	0 778 91	0 778 80 + 0 794 65	0 778 84 + 0 794 65
	7 824 25 + 2 x 0 765 62	0 695 82 + 2 x 0 765 62	0 695 80 + 2 x 0 765 62	0 695 79 + 2 x 0 765 62	6 846 36 + 2 x 0 765 62	6 845 85 + 2 x 0 794 62	0 778 81 + 2 x 0 794 62	0 778 80 + 2 x 0 794 62	0 778 84 + 2 x 0 794 62
	7 824 25 + 0 765 66	0 695 82 + 0 765 66	0 695 80 + 0 765 66	0 695 79 + 0 765 66	6 846 36 + 0 765 66	6 845 85 + 0 765 66	0 778 81 + 0 765 66	0 778 80 + 0 765 66	0 778 84 + 0 765 66
	7 824 25 + 2 x 0 765 63	0 695 82 + 2 x 0 765 63	0 695 80 + 2 x 0 765 63	0 695 79 + 2 x 0 765 63	6 846 36 + 2 x 0 765 63	6 845 85 + 2 x 0 765 63	0 778 81 + 2 x 0 765 63	0 778 80 + 2 x 0 765 63	0 778 84 + 2 x 0 765 63
	7 824 25 + 0 765 74	0 695 82 + 0 765 74	0 695 80 + 0 765 74	0 695 79 + 0 765 74	6 846 36 + 0 765 74	6 845 85 + 0 794 74	0 778 81 + 0 794 74	0 778 80 + 0 794 74	0 778 84 + 0 794 74
	7 824 25 + 2 x 0 765 71	0 695 82 + 2 x 0 765 71	0 695 80 + 2 x 0 765 71	0 695 79 + 2 x 0 765 71	6 846 36 + 2 x 0 765 71	6 845 85 + 2 x 0 794 71	0 778 81 + 2 x 0 794 71	0 778 80 + 2 x 0 794 71	0 778 84 + 2 x 0 794 71
	-	-	-	-	-	-	-	-	-
	7 824 25 + 0 765 76	0 695 82 + 0 765 76	0 695 59	0 695 79 + 0 765 76	6 846 36 + 0 765 76	6 845 85 + 0 794 76	0 778 99	0 778 80 + 0 794 76	0 778 84 + 0 794 76
	7 824 25 + 2 x 0 765 73	0 695 82 + 2 x 0 765 73	0 695 80 + 2 x 0 765 73	0 695 79 + 2 x 0 765 73	6 846 36 + 2 x 0 765 73	6 845 85 + 2 x 0 794 73	0 778 81 + 2 x 0 794 73	0 778 80 + 2 x 0 794 73	0 778 84 + 2 x 0 794 73
	-	-	-	-	-	-	-	-	-
	-	-	-	-	-	-	-	-	-
	-	-	-	-	-	-	-	-	-
	7 824 25 + 0 775 94	0 695 82 + 0 775 94	0 695 80 + 0 775 94	0 695 79 + 0 775 94	6 846 36 + 0 775 94	6 845 85 + 0 793 94	0 778 81 + 0 793 94	0 778 80 + 0 793 94	0 778 84 + 0 793 94
		0 695 82 0 686 89	0 695 80 0 686 89	0 695 79 0 686 89					

A cikkszámok a keretet nem tartalmazzák. További részletekkel kapcsolatban tekintse meg az adott termékcsalád teljes választékát (a termékcsalád neve alatt megjelölt oldalakon).

Végpont kiválasztási táblázat

mechanizmus + burkolat, keret nélkül

		Program Mosaic ⁽²⁾		Niloé	Valena	Valena Life	Valena Allure	Céliane ⁽²⁾		
Optikai csatlakozók		Fehér 1 modul	Fehér 2 modul	Fehér	Fehér	Fehér	Fehér	Fehér		
2 x LC		-	0 786 18	6 651 95 + 0 786 18	-	7 521 44 + 0 786 18	-	-		
2 x SC/APC		-	0 786 14	6 651 95 + 0 786 14	-	7 531 30	-	0 673 95 + 0 682 95		
2 x SC		-	0 786 17	6 651 95 + 0 786 17	-	7 521 44 + 0 786 17	-	-		
2 x ST		-	0 786 16	6 651 95 + 0 786 16	-	7 521 44 + 0 786 16	-	-		
Audió és videó csatlakozók										
TV 9,5 mm	Átmenő		-	-	7 645 52	7 744 31	7 531 61	7 530 61 + 7 547 65	-	
TV-SAT			-	-	7 645 57	-	7 530 71 + 7 548 20	7 530 71 + 7 548 25	-	
TV-R-SAT			-	-	7 645 64	7 744 37	7 531 65	7 530 65 + 7 547 95	0 673 78 + 0 682 85	
TV 9,5 mm	Csillagpontos		0 787 93	0 787 82	7 645 51	7 744 29	7 531 51	7 530 51 + 7 547 65	0 673 82 + 0 682 82	
TV-SAT			0 787 95	-	7 645 59	-	7 530 57 + 7 548 20	7 530 57 + 7 548 25	0 673 92 + 0 682 97	
TV "F"			0 787 90	0 787 80	7 645 50	-	7 530 50 + 7 547 60	7 530 50 + 7 547 65	0 673 80 + 0 682 82	
TV-R-SAT			-	0 787 86	7 645 63	7 744 35	7 531 52	7 530 52 + 7 547 95	0 673 88 + 0 682 85	
TV-R-SAT-SAT			-	0 787 94	7 645 66	-	-	0 673 93 + 0 682 30		
TV 9,5 mm	Végzáró		-	-	7 645 55	7 744 30	7 531 60	7 530 60 + 7 547 65	-	
TV-SAT			-	-	7 645 58	-	7 530 59 + 7 548 20	7 530 59 + 7 548 25	-	
TV-R-SAT			-	-	7 645 65	7 744 36	7 531 64	7 530 64 + 7 547 95	0 673 79 + 0 682 85	
DVI-I			-	0 787 71	6 651 95 + 0 787 71	-	7 521 44 + 0 787 71	-	-	
XLR	anya		-	0 787 55	6 651 95 + 0 787 55	-	-	-	0 673 35 + 0 682 35	
	apa		-	0 787 56	6 651 95 + 0 787 56	-	-	-	-	
HDMI 1.3	Bekötőkapcsos		-	0 787 68	6 651 95 + 0 787 68	-	-	-	0 673 17 + 0 682 16	
HDMI 1.4	Plug&Play		0 787 78	-	-	-	-	-	0 673 77 + 0 682 16	
HD15	Bekötőkapcsos		0 787 72 ⁽¹⁾	0 787 57	6 651 95 + 0 787 57	-	7 521 44 + 0 787 57	-	0 673 16 + 0 682 15	
	Plug&Play		0 787 77	-	-	-	-	-	-	
DisplayPort	Plug&Play		0 787 91	-	-	-	-	-	-	
HD15 + 3,5 mm Jack	Bekötőkapcsos		-	0 787 74	6 651 95 + 0 787 74	-	-	-	0 673 19 + 0 682 19	
	Plug&Play		-	-	-	-	-	-	0 673 76 + 0 682 19	
SUB-D9			-	0 787 65	6 651 95 + 0 787 65	-	7 521 44 + 0 787 65	-	-	
SUB-D15			-	0 787 66	6 651 95 + 0 787 66	-	7 521 44 + 0 787 66	-	-	
3,5 mm Jack	Bekötőkapcsos		0 787 64	-	-	-	-	-	0 673 18 + 0 682 17	
	Plug&Play		0 787 73 ⁽¹⁾	-	-	-	-	-	-	
1xRCA			0 787 52	-	-	-	-	-	-	
2 x RCA	Bekötőkapcsos		0 787 53	-	-	-	-	-	-	
	Plug&Play		0 787 47	-	-	-	-	-	-	
3 x RCA			0 787 54	-	-	-	7 530 75 + 7 547 20	7 530 75 + 7 547 25	0 673 13 + 0 682 13	
Hangszóró csatlakozó	Monó		0 787 50	0 787 51	6 651 95 + 0 787 51	7 742 23	7 531 72	7 530 72 + 7 553 65	0 673 11 + 0 682 11	
	Sztereó		-	2 x 0 787 50	6 651 95 + 2 x 0 787 50	7 744 24	7 531 78	7 530 78 + 7 553 75	2 x 0 673 11 + 0 682 12	
4 pólusú Speakon			-	0 787 60	6 651 95 + 0 787 60	-	7 521 44 + 0 787 60	-	-	
Fehér egyes keret			0 788 11L	2 778 02L	6 650 01	7 744 51	7 540 01	7 543 01	0 666 31	
Fehér egyes kiemelő doboz			0 802 81	0 802 81	6 647 98	7 761 81	7 541 91	7 555 51	0 802 41	

Forix	Plexo IP55 (IP55- <i>IK07</i>)			Plexo IP66 (IP66- <i>IK08</i>)		Soliroc (<i>IK10</i>)		
Fehér	Csapófedél nélkül	Csapófedéllel	Zárható csapófedéllel	Falon kívüli	Süllyesztett	Csapófedél nélkül	Csapófedéllel	Zárható csapófedéllel
7 824 25 + 0 786 18	0 695 82 + 0 786 18	-	-	-	-	0 778 81 + 0 786 18	-	-
7 824 25 + 0 786 14	0 695 82 + 0 786 14	-	-	-	-	0 778 81 + 0 786 14	-	-
7 824 25 + 0 786 17	0 695 82 + 0 786 17	-	-	-	-	0 778 81 + 0 786 17	-	-
7 824 25 + 0 786 16	0 695 82 + 0 786 16	-	-	-	-	0 778 81 + 0 786 16	-	-
-	-	-	-	-	-	0 778 82	-	-
-	-	-	-	-	-	-	-	-
-	-	0 695 58	-	-	-	-	-	-
7 824 25 + 0 787 82	0 695 82 + 0 787 82	0 695 80 + 0 787 82	0 695 79 + 0 787 82	6 846 36 + 0 787 82	6 845 85 + 0 792 92	0 778 81 + 0 792 92	0 778 80 + 0 792 92	0 778 84 + 0 792 92
-	-	-	-	-	-	-	-	-
7 824 25 + 0 787 80	0 695 82 + 0 787 80	0 695 80 + 0 787 80	0 695 79 + 0 787 80	6 846 36 + 0 787 80	6 845 85 + 0 787 80	0 778 81 + 0 787 80	0 778 80 + 0 787 80	0 778 84 + 0 787 80
7 824 25 + 0 787 86	0 695 82 + 0 787 86	0 695 80 + 0 787 86	0 695 79 + 0 787 86	6 846 36 + 0 787 86	6 845 85 + 0 792 96	0 778 81 + 0 792 96	0 778 80 + 0 792 96	0 778 84 + 0 792 96
7 824 25 + 0 787 94	0 695 82 + 0 787 94	0 695 80 + 0 787 94	0 695 79 + 0 787 94	6 846 36 + 0 787 94	6 845 85 + 0 787 94	0 778 81 + 0 787 94	0 778 80 + 0 787 94	0 778 84 + 0 787 94
-	-	-	-	-	-	-	-	-
-	-	-	-	-	-	-	-	-
-	-	-	-	-	-	-	-	-
7 824 25 + 0 787 71	0 695 82 + 0 787 71	0 695 80 + 0 787 71	0 695 79 + 0 787 71	6 846 36 + 0 787 71	6 845 85 + 0 787 71	0 778 81 + 0 787 71	0 778 80 + 0 787 71	0 778 84 + 0 787 71
7 824 25 + 0 787 55	0 695 82 + 0 787 55	0 695 80 + 0 787 55	0 695 79 + 0 787 55	6 846 36 + 0 787 55	6 845 85 + 0 792 55	0 778 81 + 0 792 55	0 778 80 + 0 792 55	0 778 84 + 0 792 55
7 824 25 + 0 787 56	0 695 82 + 0 787 56	0 695 80 + 0 787 56	0 695 79 + 0 787 56	0 695 79 + 0 787 56	-	-	-	-
7 824 25 + 0 787 68	0 695 82 + 0 787 68	0 695 80 + 0 787 68	0 695 79 + 0 787 68	6 846 36 + 0 787 68	6 845 85 + 0 792 75	0 778 81 + 0 792 75	0 778 80 + 0 792 75	0 778 84 + 0 792 75
-	-	-	-	-	-	-	-	-
7 824 25 + 0 787 57	0 695 82 + 0 787 57	0 695 80 + 0 787 57	0 695 79 + 0 787 57	6 846 36 + 0 787 57	6 845 85 + 0 792 57	0 778 81 + 0 792 57	0 778 80 + 0 792 57	0 778 84 + 0 792 57
-	-	-	-	-	-	-	-	-
-	-	-	-	-	-	-	-	-
7 824 25 + 0 787 74	0 695 82 + 0 787 74	0 695 80 + 0 787 74	0 695 79 + 0 787 74	6 846 36 + 0 787 74	6 845 85 + 0 787 74	0 778 81 + 0 787 74	0 778 80 + 0 787 74	0 778 84 + 0 787 74
-	-	-	-	-	-	-	-	-
7 824 25 + 0 787 65	0 695 82 + 0 787 65	0 695 80 + 0 787 65	0 695 79 + 0 787 65	6 846 36 + 0 787 65	6 845 85 + 0 787 65	0 778 81 + 0 787 65	0 778 80 + 0 787 65	0 778 84 + 0 787 65
7 824 25 + 0 787 66	0 695 82 + 0 787 66	0 695 80 + 0 787 66	0 695 79 + 0 787 66	6 846 36 + 0 787 66	6 845 85 + 0 787 66	0 778 81 + 0 787 66	0 778 80 + 0 787 66	0 778 84 + 0 787 66
-	-	-	-	-	-	-	-	-
-	-	-	-	-	-	-	-	-
-	-	-	-	-	-	-	-	-
-	-	-	-	-	-	-	-	-
-	-	-	-	-	-	-	-	-
-	-	-	-	-	-	-	-	-
7 824 25 + 0 787 51	0 695 82 + 0 787 51	0 695 80 + 0 787 51	0 695 79 + 0 787 51	6 846 36 + 0 787 51	6 845 85 + 0 787 51	0 778 81 + 0 787 51	0 778 80 + 0 787 51	0 778 84 + 0 787 51
7 824 25 + 2 x 0 787 50	0 695 82 + 2 x 0 787 50	0 695 80 + 2 x 0 787 50	0 695 79 + 2 x 0 787 50	6 846 36 + 2 x 0 787 50	6 845 85 + 2 x 0 792 50	0 778 81 + 2 x 0 792 50	0 778 80 + 2 x 0 792 50	0 778 84 + 2 x 0 792 50
7 824 25 + 0 787 60	0 695 82 + 0 787 60	0 695 80 + 0 787 60	0 695 79 + 0 787 60	6 846 36 + 0 787 60	6 845 85 + 0 787 60	0 778 81 + 0 787 60	0 778 80 + 0 787 60	0 778 84 + 0 787 60
-	0 695 82	0 695 80	0 695 79	-	-	-	-	-
-	0 686 89	0 686 89	0 686 89	-	-	-	-	-



SZERELVÉNYEK

Céliane™



498. old.
Kapcsolók, nyomók,
fényerőszabályzók

Valena Life / Allure



554. old.
Fényerőszabályzók

Galea Life



593. old.
Fényjelzős kapcsolók

Valena™



614. old.
Világítás-, redőny- és
hőmérséklet-vezérlők

ÚJDONSÁG Suno



634. old.
Kapcsolók és nyomók

Niloé™

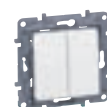

648. old.
Világítás vezérlési
funkciók

Cariva™



657. old.
Mechanizmusok
burkolattal, keret
nélkül

Falon kívüli szerelvények



672. old.
Oteo komplett
szerelvények

Vízmentes szerelvények



675. old.
Forix IP44
szerelvények

Süllyesztő- és szerelődobozok



662. old.
Batibox™
süllyesztő-
dobozok
univerzális megoldás

ÚJDONSÁGOK



USB töltőaljzatok
Mobiltelefonok, tabletek,
okostelefonok, MP3 és MP4
lejátszók töltéséhez
**(Céliane 516. oldal
Valena Life 580. oldal
SUNO 637. oldal)**



**Földelt
csatlakozóaljzat
USB-C típusú
töltőaljzattal
(560. oldal)**



513. old.
Redőnyvezérlők,
hőmérséklet szabályzók



514. old.
Csatlakozó-
aljzatok



515. old.
Informatikai aljzatok



516. old.
USB töltő
aljzatok, audio/video
aljzatok, kiegészítők



555. old.
Mozgásérzékelők



555. old.
Hotelszoba
menedzsment



560. old.
Földelt
csatlakozóaljzat +
USB-C töltőaljzat



577. old.
RJ 45
csatlakozóaljzatok



594. old.
Redőnykapcsolók



595. old.
Fényerőszabályzók



601. old.
IP 44 mechanizmusok



618. old.
Telefon-, TV és
informatikai
aljzatok



621. old.
Csatlakozóaljzatok



622. old.
IP44-es funkciók,
USB töltőaljzatok,
egyéb funkciók,
kiegészítők



637. old.
Dugaljak és USB
töltőaljzatok



641. old.
Keretek



649. old.
Redőnyvezérlők,
hőmérséklet-
szabályzók



650. old.
Rádiós kapcsolók



652. old.
Telefon-, informatikai
és antenna aljzatok,
kiegészítők



652. old.
USB aljzatok



658. old.
Mechanizmusok
burkolattal és kerettel



659. old.
Antenna
csatlakozóaljzatok



673. old.
Oteo mechanizmusok
burkolattal, keret
nélkül



676. old.
Forix IP20
mechanizmusok



680. old.
Plexo IP55
mechanizmusok



686. old.
Plexo IP55
falon kívüli
dobozok és keretek



ÚJDONSÁG
691. old.
Plexo IP66
szerelvények



692. old.
Soliroc
IK10

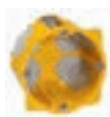

667. old.
Batibox™
süllyesztő-
dobozok
gipszkarton falba



668. old.
Batibox™
süllyesztő-
dobozok
téglafalba



669. old.
Batibox™
süllyesztő-
dobozok
betonba



694. old.
Plexo
vízmentes
szerelődobozok



Valena Life

Két és háromrészese fekete színben is elérhető kivitelben
(572. oldal)



Niloé™

Mozgásérzékelők, USB töltőaljzatok
(649. oldal)

Céliane™

Inspiráló érintés

Átfogó szín

Fedezze fel megújult választékunkat és válogasson kedvére a 44 keretből.

Céliane™ Retro

Céliane™ Matt



Fényes fehér



Elefántcsont



Kvarc



Szürke gyöngy



Fekete lakk



Agyag



Homokkő



Krétafehér



Púder bordó



Kékesszürke



Bazalt



Púder rózsza

és anyagválaszték

Céliane™ Eloxált fém



Alumínium



Titán



Sárgaréz



Wolfram



Karbon



Pezsgő



Tintakék

Átfogó szín

Céliane™ Természetes anyagok

FÉM

ÜVEG

MINERAL



Sötét nikkell



Fehérüveg



Porcelán



Rozsdamentes acél



Tükör hatású üveg



Sötétpala



Világos nikkell



Feketeüveg



Fényes bronz

és anyagválaszték

CORIAN

FA

BŐR



Fehér Corian*



Fehér tölgy



Pixel bőr



Fekete Corian*



Juhar



Mahagóni



Wenge-színű

*DuPont de Nemours hivatalos márkaneve

Beszereelési folyamat

RÖGZÍTŐPEREM



Átlátszó védőburkolattal szállítva



MECHANIZMUS



KERET

BURKOLAT



2 DB
HAGYOMÁNYOS SOROLÁSÚ
SÜLLYESZTŐDOBOZ

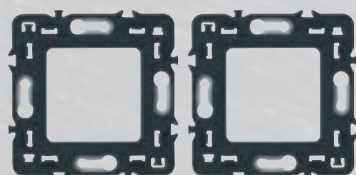

2 DB EGYES
RÖGZÍTŐPEREM



2 DB MECHANIZMUS



KETTŐS
KERET



2 DB BURKOLAT

Szétválasztható funkciók



Két funkció egy keretben

■ Szétválasztható funkciók:

csillárkapcsoló, kettős váltókapcsoló vagy kettős váltóérintkezős nyomó kialakítása ellenőrző-, illetve jelzőfényvel vagy anélkül

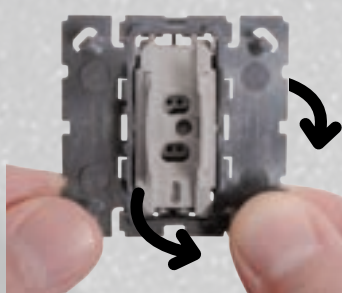

Egyszerűen törje le az oldalszárnyat a perforáció mentén.

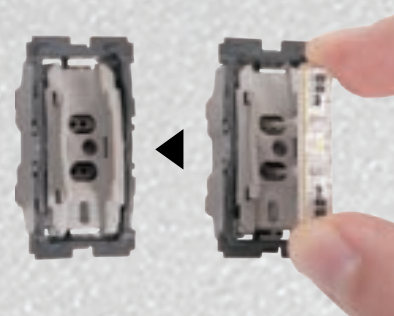
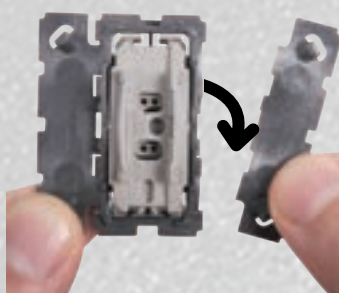

Illesse össze a két mechanizmust a kettős funkció létrehozásához. Illesse be a LED-et, ha szükséges⁽¹⁾



Két funkció egyes keretben
Mahagóni keret



Maximum 5 világítási kör kapcsolása egy keretben
(pl. váltókapcsoló, váltóérintkezős nyomó stb.) Mahagóni keret

(1) Kettős funkció szimpla funkcióvá alakításához új, sértetlen mechanizmust kell használni



Csom. Kat.szám Kapcsolók 10 AX – 230 V~

10	0 670 02	Egypólusú kapcsoló
	2 x 0 670 02	2x Csillárkapcsoló
10	0 670 01	Váltókapcsoló
	2 x 0 670 01	Kettős váltókapcsoló
10	0 670 05	Keresztkapcsoló
10	0 670 20	Kétpólusú kapcsoló 10A

Energiatakarékos kapcsoló

1	0 670 12	Rugós vezetékbeiktetéssel. Működése és felszerelése megegyezik a váltókapcsolóéval. A beépített IR érzékelőnek megfelelően az utolsó mozgás érzékelése után 10 perccel automatikusan lekapcsol. Váltókapcsolóval váltókapcsolásba köthető. Látószög: 160° Érzékelési távolság: 8 m Max. terhelések: - 12-150 W: izzó és halogén lámpa - 12-150 VA: ELV lámpák elektronikus előtéttel vagy ferromágneses transzformátorral. 8-30 W LED és kompakt fénycső
---	----------	--

Nyomók, 6 A – 230 V~

10	0 670 31	Váltóérintkezős nyomó - váltóérintkezővel
	2 x 0 670 31	Kettős Váltóérintkezős nyomó - váltóérintkezővel
10	0 670 32	Záróérintkezős nyomó - csak záró érintkezővel
	2 x 0 670 32	Kettős Váltóérintkezős nyomó - csak záró érintkezővel Nyomó

Csom. Kat.szám Fényerőszabályzók – 230 V~

1	0 670 82	Nyomógombos fényerőszabályzó 40 - 600 W 2 vezetékes Max. terhelések: - izzó- és halogénlámpa 230 V~: min. 40W - max. 600W - ELV halogénlámpa vagy ferromágneses transzformátorral: max. 600VA Állapotszint memória újra bekapcsoláskor. (kikapcsolható) Vezérelhető: - egy vagy több nyomógombbal (Kat. szám: 0670 31) váltókapcsolásba köthető, melyekkel be-ki kapcsolható és fényerőszabályozható, a nyomók nem láthatók el jelző-, illetve ellenőrzőfényvel
1	0 670 83	Nyomógombos fényerőszabályzó – 400 W 2 vezetékes Max. terhelések: - fényerőszabályozható LED 230 V~ : max. 75W és/vagy max. 10 lámpa - izzó- és halogénlámpa 230 V~: min. 3 W – max. 400 W - ELV halogénlámpa elektronikus vagy ferromágneses transzformátorral: max. 400 VA - elektronikus előtétű fénycsövek: max. 200 VA Vezérelhető: - egy vagy több nyomógombbal (Kat. szám: 0670 31) vagy váltókapcsolóval váltókapcsolásba köthető fényerőszabályzóhoz. Fényerőszabályzóként (előre beállított fényerősség szintek: 0–33–66–100%), vagy éjjeli jelzőfényként is (fokozatos fénykapcsolás 1 óra alatt) Az áramkörön belül azonos fényforrásokkal alkalmazható.

Fényerőszabályzók 230 V~

1	0 670 86	Fényerőszabályzó - 1000 W Max. terhelések: - izzó- és halogénlámpa: min. 230 V~ max. 1000 W - ELV halogénlámpa ferromágneses és elektronikus transzformátorral: max. 1000 VA Kettős súllyesztődobozba szerelendő (katalógus 70.o.) A rögzítéshez - 4/5 modulós rögzítőperem szükséges. egy vagy több nyomógombbal vagy váltókapcsolóval váltókapcsolásba köthető, melyeknél jelzőfény nem alkalmazható
1	0 670 80	Fényerőszabályzó 0-10 V Lehetővé teszi 0-10 V-os elektronikus előtétű fénycsövek be/kikapcsolását és fényerőszabályzását. - 20 VA - 600 VA
1	0 670 89	Vezérlőegység Lexic távvezérelhető fényerőszabályzókhöz Segítségével vezérelhetjük a Lexic moduláris távvezérelhető fényerőszabályzókat (Kat. szám: 0036 60/71)

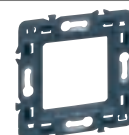

Céliane™

Jelzőfények, ellenőrzőfények, kiegészítők



067001 + 067670 jelzőfény



0 676 86

Csom.	Kat.szám	LED lámpák jelzőfényes funkcióhoz
10	0 676 86	Bepattintható LED lámpa váltókapcsolóhoz (Niloé/Céliane/Program Mosaic/Valena Life/Valena Allure)
10	0 676 87	Bepattintható LED lámpa egypólusú váltókapcsolóhoz 230 V~ 0,15 mA
		Bepattintható LED lámpa 12-24-48 V-os nyomókhoz (Niloé/Céliane/Program Mosaic/Valena Life/Valena Allure)

Csom.	Kat.szám	Nulla vezetékkel ellátott váltókapcsolók LED lámpái
10	0 676 85	Céliane/Program Mosaic LED lámpa, meglévő vezetékes ellenőrzőfény 230V~3mA *
10	0 676 88	Bepattintható LED lámpa jelzőfényvel felszerelhető és nulla vezetékes váltókapcsolóhoz (Niloé/Céliane/Program Mosaic/Valena Life/Valena Allure) 230V~3mA *

Csom.	Kat.szám	Billentyű körüli világítás
1	0 676 70	067001/02/31/32-es referenciaszámoknál alkalmazható 230 V~ Alkalmazható jelző ill. ellenőrző funkcióként is egyaránt Ellenőrzőfénynél: 3 mA Jelzőfénynél: 0,15 mA

Csom.	Kat.szám	Ellenőrzőfény csatlakozóaljzatokhoz és kettős kapcsolókhöz
10	0 676 64	230 V~ Fogyasztás: 2,4 mA 2 vezetékkel LED jelzőfény Élettartam: kb. 10 000 óra

Csom.	Kat.szám	Kiegészítők
10	0 676 60	Címketartó

Céliane™

Szerelési útmutató

Kettős-, kettős váltó- kapcsolók illetve nyomók szerelése

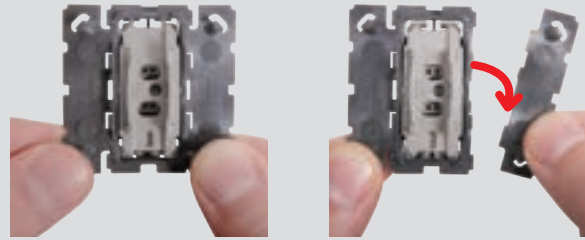

- Egyszerűen törje le az oldalszárnyat a perforáció mentén.



- Illesse össze a két mechanizmust a kettős funkció létrehozásához. Illesse be a LED-et, ha szükséges[1]

Moduláris kialakítás

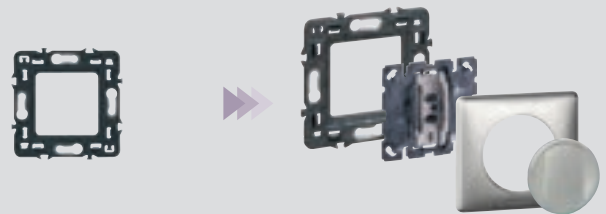

Kivehető válaszfalak a kiegészítőfunkciók beszerelésére

Céliane összetétel

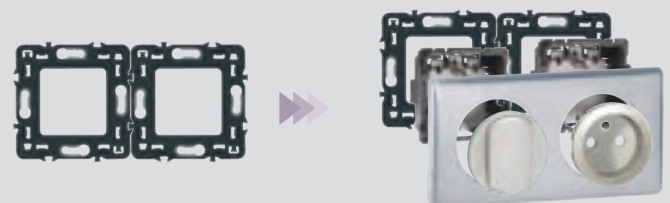

2 db rögzítőperem

Céliane sorolás

Váltókapcsolás összeállítási rajza, nulla vezetékes váltókapcsolóval és jelzőfényvel

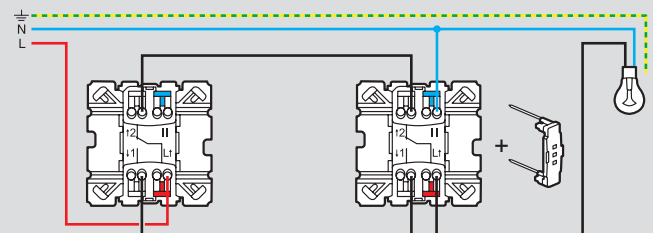

Céliane™





Mozgásérzékelők, időkapcsolók



0 670 26



0 670 51

Csom.	Kat.szám	Mozgásérzékelős kapcsoló 2 vezetékes
1	0 670 26	 <p>Csavaros vezetékbeiktetéssel. 2 vezetékes. Max.: terhelések: - LED lámpák előtét nélkül*: 3 W - 100 W - Kompakt fénycsövek*: 3 W - 100 W - LED lámpa előtéttel, kompakt fénycső, ELV halogénlámpa, fénycső ferromágneses transzformátorral vagy elektronikus előtéttel: 3 VA - 250 VA - 230 V- izzó- és halogénlámpa: 3 W - 250 W * több mozgásérzékelő beépítése esetén a minimum fogyasztás nő Maximum 2 mozgásérzékelő köthető párhuzamosan Állítható időzítés: 10 mp - 10 perc Fényérzékenység: 5 lux - 1275 lux Készletlenti fogyasztás: 0,02W Érzékelési szög 120°</p>
1	0 670 25	 <p>csavaros vezetékbeiktetéssel 3 vezetékes Max. terhelések: - LED lámpák előtét nélkül: 0 W - 50 W - Kompakt fénycsövek: 0 W - 50 W - LED lámpa előtéttel, kompakt fénycső, ELV halogénlámpa: 0-200 VA - Fénycsövek ferromágneses transzformátorral vagy elektronikus előtéttel: 0 -150 VA - Fénycsövek - 230 V- izzó- és halogénlámpa: 0 W - 400 W Áramkörönként csak egy mozgásérzékelő telepíthető Nyomóval nem köthető össze Állítható időzítés: 10 mp - 10 perc Fényérzékenység: 5 lux - 1275 lux Készletlenti fogyasztás: 0,55 W Érzékelési szög 120°</p>
1	0 670 99	<p>3 vezetékes - 1000 W</p>  <p>Max. terhelések: - izzó és halogénlámpa 230 V- max: 1000 W - ELV halogénlámpa ferromágneses transzformátorral vagy elektronikus előtéttel max: 1000 VA; szellőző ventilátor max: 100 VA Érzékelési szög 120°</p>
1	0 670 51	 <p>Időkapcsoló Nulla nélkül, két vezetékes - 1000 W lekapcsolási késleltetés: 25 mp - 15 perc Max. terhelések: - izzó- és halogénlámpa 230 V-: min. 60 W - max. 1000 W - ELV fénycső: max. 400 VA - motor vezérléséhez (pl. ventilátor) max. 250 VA</p>
1	0 670 53	 <p>Programozható időkapcsoló Használható: - fűtés vezérlésére: 2 utasítás küldése, (komfort/csökkentett mód) vagy - elektromos rendszer programozott be/ki kapcsolására (pl. rádió) Az aktuális program állandó kijelzése 7 napos program Kapacitás: max. 28 program Váltóérintkezős kimenet max terhelés: 230 V-, 3600 W</p>

Céliane™

Mozgásérzékelők, kulcsos kapcsoló



0 670 09

Csom.	Kat.szám	Mozgásérzékelők - 230 V~
1	0 670 93	 <p>Mozgásérzékelős jelzőfény Fényérzékenység: 20 lux A sötétben való tájékozódáshoz Éjszakai fény vagy gyenge fény funkció Infravörös érzékelés Érzékelési távolság: max. 6 m Vízszintes látószög: 120° Ajánlott szerelési magasság: kapcsolóval vagy csatlakozóaljzattal azonos magasság</p>
1	0 670 09	 <p>Kulcsos kapcsolók 6 A - 230 V~ Kétállású kapcsoló kulcsos kapcsoló 2 db záróérintkező - 6 A - 230 V A kulcs mindkét állásban kivethető (zárbetét nélkül szállítva!)</p>
1	0 697 95	 <p>Zárbetét Standard európai zárbetét 3 kulccsal szállítva</p>

● Javaslat a 0 670 93 kat. számú mozgásérzékelő elhelyezésére

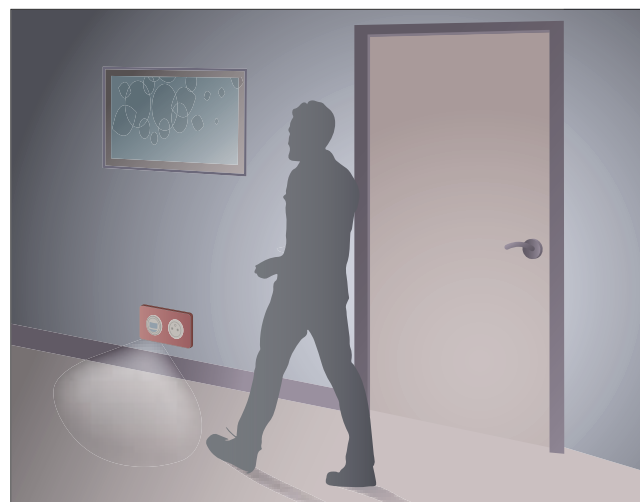

Céliane™

Redőnyvezérlés, ventilátor vezérlés, termosztátok









0 676 01







0 676 21



0 674 00

Csom.	Kat.szám	Redőnyvezérlők 6 A - 250 V~
1	0 676 01	 Redőnykapcsoló (leengedés/felhúzás/leállítás) Redőnymotor direkt vezérlésére
1	0 676 02	 Redőnynyomó (leengedés/felhúzás/leállítás) Az elektronikus vezérlőegységen keresztüli vezérlés (fel-stop-le)
1	0 676 03	 Redőnynyomó (leengedés/felhúzás/leállítás) Direkt vezérlés
24-órás programozható redőnyvezérlők		
1	0 676 21	 Programozható kapcsoló Programozható redőnykapcsoló Programozható vezérlőegység zsaluziához, redőnyhöz. Redőny leengedés és -felhúzás programozására alkalmas. Program manuális felülírása lehetséges. Tápfeszültség: 230 V~ - 50/60 Hz Terhelhetőség: 2 x 3 A 250 V~, cos phi = 0,6, P = 0,8 W
1	0 676 22	 Redőnyrelé csoportos vezérléshez A programozható redőnykapcsolóval együtt alkalmas több redőny egyidejű vagy központi vezérlésére.
1	0 672 69	RTS kompatibilis, rádióvezérlésű egyedi redőnykapcsoló  Az RTS kompatibilis redőnyvezérlők távirányítására Rádióvezérlésűjeleket küld az RTS motornak: leengedés/felhúzás/leállítás Hatótávolság: 50 m (szabadban) 1 CR 2032 3 V lítium elemmel működik (tartozék) Falra szerelhető, nincs szükség süllyesztődobozra

Csom.	Kat.szám	Ventilátor vezérlés
1	0 674 22	Terhelhetőség AC23 A - 230 V~, 2,5 A, kikapcsolt állapot kontaktussal  - Forgás irány váltó, kikapcsolt állapottal (1-0-2) - 4 állású fokozatkapcsoló, kikapcsolt állapottal (0-1-2-3), Be-/ki-kapcsolt állapot segédérintkezővel
1	0 674 24	Késleltetett ventilátor kapcsoló  A ventilátor és a világítás bekapcsolására A világítás lekapcsolásakor a ventilátor tovább működik a késleltetésnek megfelelően Időzítés: 25 mp - 15 perc Beépített jelzőfény Max. terhelés: - Világítás: 250 W - Ventilátor: 250 VA



Csom.	Kat.szám	Hőmérséklet-szabályzók
1	0 674 00	 Elektronikus szobatermosztát Csavaros vezetékbekeötéssel Mennyezet-, padlófűtés és hűtés vezérlésére vezérlő forgatógomb állítható min. és max értékekkel Szabályozási tartomány: 5 °C - 30 °C Szabályozási pontosság: +/-0,5 °C Feszültségmentes és váltóérintkezős kimenet Energiaellátás: 230 V~ - 50/60 Hz Terhelhetőség: max. 8 A - 8 A - 250 V~ - ohmikus, induktív kör. - 2 A - 250 V~ - induktív kör. - 12 - 48 V~ - 12 - 24 V=, min. 1 mA - max. 500 mA
1	0 674 02	 Programozható termosztát Hagyományos radiátorokhoz. Komfort, csökkenített és fagymentesítő működési módok. Heti programozás Aktuális program folyamatos megjelenítése 4 előre beállított program, 1 szabad programhely Naponta max. 4 időperiódus 2 állítható hőmérsékletszint Kézi kapcsolás és átállítás lehetséges. Szabályozási tartomány: 7 °C - 30 °C Szabályozási pontosság: +/- 0,5 °C Programok állandó biztonsági mentése Működési tartalék: 100 óra Váltóérintkezős kimenet: 8 A - 250 V~, cos phi = 1 A rögzítéséhez a 0 801 02 kat. számú rögzítőperem szükséges
1	0 674 08	 Hőmérséklet érzékelő szonda 0 038 40 kat. számú központi egységgel működtethető
1	0 674 05	 Termosztát padlófűtéshez Csavaros vezetékbekeötéssel Záróérintkezős kimenet és LED-es visszajelzés 16 A - 230 V - elővezetékezett szondával. max. 20 m vezetékhozz alkalmazható Szabályozási tartomány: 10 °C - 60 °C Fagyásvédelemmel ellátva. 7 °C alatt a fagyásvédelem automatikusan bekapcsol, még akkor is, ha kikapcsolt állapotban van a termosztát.



0 671 42 (Corian éjfeke)



0 671 67 (Titán)

Csom.	Kat. szám	2P+F csatlakozóaljzatok
10	0 671 53	 <p>Földelt csatlakozóaljzat 16 A – 250 V rugós bekötéssel biztonsági zsaluval ellátott Burkolat szükséges a szerelvény összeállításához: fehér (kat. szám: 0 681 40) vagy titán (kat. szám: 0 684 40) Jelzőfényessé tehető speciális burkolattal: fehér (kat. szám: 0 681 45) vagy titán (kat. szám: 0 684 45)</p>
10	0 671 61	 <p>Csavaros bekötésű, biztonsági zsaluval ellátott földelt aljzat Burkolat szükséges a szerelvény összeállításához: fehér (kat. szám: 0 681 40) vagy titán (kat. szám: 0 684 40) Jelzőfényessé tehető speciális burkolattal: fehér (kat. szám: 0 681 45) vagy titán (kat. szám: 0 684 45)</p>
10	0 671 45	 <p>2P+F csatlakozóaljzat, reteszelt Piros burkolattal ellátva</p>

Csom.	Kat. szám	Sínezett 2P+F csatlakozóaljzatok
5	0 671 42	<p>Rugós csatlakozással, burkolattal együtt szállítva</p> <p>2×2P+F csatlakozóaljzat, sínezett Rögzítéshez szükséges rögzítőperem: kat. szám: 0 802 52 kettős keret szükséges hozzá</p> <p>Fehér Titán</p>
5	0 671 62	
5	0 671 63	<p>3×2P+F csatlakozóaljzat, sínezett Rögzítéshez szükséges rögzítőperem: kat. szám: 0 802 53 hármás keret szükséges hozzá</p> <p>Titán</p>
5	0 671 44	<p>4×2P+F csatlakozóaljzat, sínezett Rögzítéshez szükséges rögzítőperem: kat. szám: 0 802 53 6/8 modulós keret szükséges hozzá (340. oldal)</p> <p>Fehér</p>

Csom.	Kat. szám	Kódlap 2P+F reteszelt aljzatokhoz
10	0 502 99	 <p>A kódlapot közvetlenül a dugóra kell ragasztani, így válik használhatóvá a reteszelt aljzatokban</p>

Csom.	Kat. szám	2P+F csatlakozóaljzatok (folytatás)
10	0 671 66	<p>2P+F földelt csatlakozóaljzat, rugós, falsíkba illeszkedő betéttárcsával Biztonsági zsaluval ellátott rugós bekötéssel</p> <p>Fehér betéttárcsával együtt szállítva</p> <p>Titán betéttárcsával együtt szállítva</p>
10	0 671 67	
10	0 671 81	<p>Kábelkivezetők</p> <p>Kábelszorítóval ellátott kábelkivezető</p>
10	0 671 83	<p>Kábelkivezető 4 sorkapoccsal (1,5 mm²), kábel csatlakoztatása a szerelvény elején</p>
1	0 671 93	<p>Túlfeszültség-levezető</p> <p>Túlfeszültség esetén megvédi a hozzá csatlakoztatott egységeket Akár 5 csatlakozóaljzat védelmére Az EN 61 643-11 szabványnak megfelel Névleges levezetési áram: 1 kA Maximális levezetési áram: 6 kA Védelmi szint: 1 kV A védelmet LED lámpák jelzik: – zöld: túlfeszültségvédő üzemi állapotban – piros: a modul ki kell cserélni</p> <p>16 A – 250 V – 50/60 Hz</p>
1	0 676 93	
10	0 681 43	<p>Vakfedelek</p> <p>Kifúrható, így kábelkivezetőként is használható</p> <p>Fehér Titán</p>
10	0 684 43	



0 673 46



0 673 55 (Titán)





Csom.	Kat.szám	RJ 45 informatikai aljzatok
		LCS2 forgatókaros mechanizmussal szerelve, amely szerszámmentes csatlakoztatást tesz lehetővé (erek csupaszítására nincs szükség) Csatlakoztatható vezeték keresztmetszet: AWG 22- 26 Magas minőségű érintkezők: - 2500 csatlakoztatási ciklusra tesztelve - 500 csatlakoztatási ciklusra tesztelve PoE terhelés alatt (IEEE 802.3af, 802.3at, 802.3bt(draft)) Szabvány megfelelőségek: ISO/IEC 11801 Ed 2.0, EN 50173-2, TIA/EIA 568C, IEC 60603-7 2 modul széles aljzatok, amelyek oldalsó fülei letörhetőek és így 1 modul szélesként használhatóak 2 x RJ 45 portok kialakítása esetén 2 darab 1 x RJ 45 csatlakozót kell alkalmazni
		Cat. 6A változatok Class Ea megfelelés Vizsgálati frekvencia: 500 MHz Adatátviteli sebesség: 10 Gigbit/s
10	0 673 46	1 x RJ 45 – árnyékolt (STP) aljzat
10	0 673 47	1 x RJ 45 – árnyékoltatlan (UTP) aljzat
		Cat. 6 változatok Class E megfelelés Vizsgálati frekvencia: 250 MHz Adatátviteli sebesség: 1 Gigbit/s
10	0 673 96	1 x RJ 45 – árnyékolt (STP) aljzat
10	0 673 45	1 x RJ 45 – árnyékolt (FTP) aljzat
10	0 673 44	1 x RJ 45 – árnyékoltatlan (UTP) aljzat

Csom.	Kat.szám	Kihúzható elővezetékezett RJ 45 aljzatok
		Automatikus, nyomógombbal feltekereshető kábellel (1 m)
		Cat. 6 változatok 1 x RJ 45 – árnyékoltatlan (UTP) dugó 1 x RJ 45 – árnyékolt (FTP) dugó
1	0 673 55	
1	0 673 54	
		Optikai aljzat 2 x SC/APC csatlakozóval felszerelve Mechanikus retesszel ellátott
1	0 673 95	
		Egyéb adatátviteli aljzatok USB aljzat A multimédia kapcsolatok közelebb kerülnek a felhasználóhoz (nyomtató, kamera) Csavaros bekötés a hátoldalon, 1 mm ² keresztmetszet
1	0 673 52	USB aljzat, nem elővezetékezett
1	0 673 72	USB aljzat, elővezetékezett
		Telefon csatlakozóaljzat Negyedfordulatos gyorscsatlakozókkal szerelve, amelyek mindegyikébe két ér is beköthető továbbfűzés érdekében (erek csupaszítására nincs szükség) Csatlakoztatható vezeték keresztmetszet: AWG 22- 26 Magas minőségű érintkezők 750 csatlakoztatási ciklusra tesztelve Szabvány megfelelőségek: ISO/IEC 11801 Ed 2.0, EN 50173-2, TIA/EIA 568C, IEC 60603-7 2 modul széles aljzat
1	0 673 40	1 x RJ 11



Csom.	Kat. szám	Indukciós töltő dokkoló + USB-A töltőaljzat
1	0 681 18	 <p>Lehetővé teszi az indukciós technológiával ellátott okotelefonok töltését vezeték nélkül</p> <p>ICNIRP technológiának köszönhetően megvédi a felhasználót az elektromágneses sugárzás káros hatásaitól</p> <p>Megfelel a WPC Qi szabványnak és az EN 62479 előírásainak</p> <p>Nem zavarja más vezeték nélküli hálózat működését</p> <p>Fémes borítással, max. 14,5 mm vastag telefon fogadására képes</p> <p>Méreték [mm]: 136,5 x 70 x 56,5</p> <p>Indukciós töltőteliesség: 5 V - 1000 mA</p> <p>USB-A típusú 5 V - 3000 mA csatlakozóval ellátva egy második, vagy indukciós töltésre nem alkalmas készülék töltéséhez</p> <p>Az USB töltőkábel nem tartozék</p> <p>Kat. szám: 0 674 62 kettős USB töltőaljzatra egyszerűen felszerelhető, külön rendelhető</p>

Csom.	Kat. szám	Micro USB dokkoló burkolat
		<p>Rápatintható dokkoló burkolat kettős USB töltőaljzatra</p> <p>A dokkoló rész ellátva egy Micro USB csatlakozóval, az oldalán pedig egy USB-A csatlakozóval okotelefonok töltéséhez</p> <p>Az USB töltőkábel nem tartozék</p> <p>Kat. szám: 0 674 62 kettős USB töltőaljzatra egyszerűen felszerelhető, külön rendelhető</p>
1	0 682 10	 <ul style="list-style-type: none"> ○ Fehér ● Titán ● Grafit
1	0 685 10	
1	0 679 10	

Csom.	Kat. szám	USB töltőaljzatok - 5 V - 3000 mA
		<p>Beépített tápegységgel</p> <p>Megfelel az IEC 62684-2011-01 szabványnak</p> <p>Mobiltelefonok, tabletek, MP3, MP4 lejátszók töltéséhez nincs szükség külön 2P+F csatlakozóaljzatra</p> <p>Fogyasztás készenléti módban < 0,07 W</p> <p>Class II SELV</p> <p>Megfelel az CEE direktíva töltő egységesítés irányelvének</p> <p>Felszereléshez min. 40 mm mély süllyesztődoboz szükséges</p> <p>Az USB töltőkábel nem tartozék</p>
5	0 674 62	<p>230 V - 5 V = 3000 mA</p> <p>Kettős USB-A - 15 W</p> 
1	0 674 66	<p>Kettős USB-C - 15 W</p> 
1	0 674 65	<p>Kombinált USB-A + C - 15 W</p> 
1	0 674 67	<p>Power Delivery 1 x USB-C - 30 W</p> 



Céliane™

Indukciós USB töltők

● Indukciós töltő + USB-A töltőaljzat

Lehetővé teszi az okostelefonok vezeték nélküli töltését

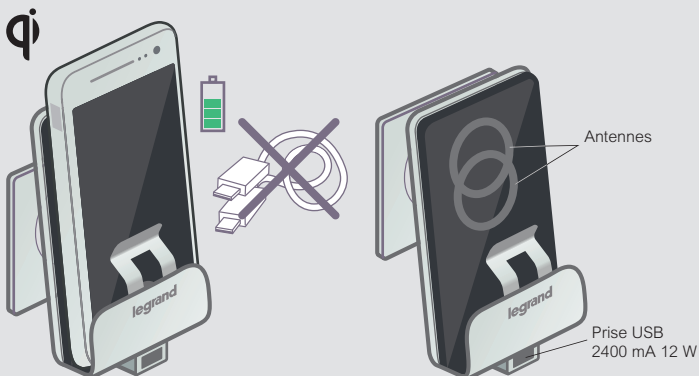

● Technológia és életstílus

- WPC-QI tanúsítvány
- ICNIRP technológiának köszönhetően megvédi a felhasználót az elektromágneses sugárzás káros hatásaitól
- Megfelel a EN 62479 előírásainak
- Átlagos töltési idő: < 2 óra

● Alacsony készenléti fogyasztás a környezetvédelem érdekében

Indukciós töltő dokkoló: 1000 mA
Fogyasztás készenléti módban < 0,07 W

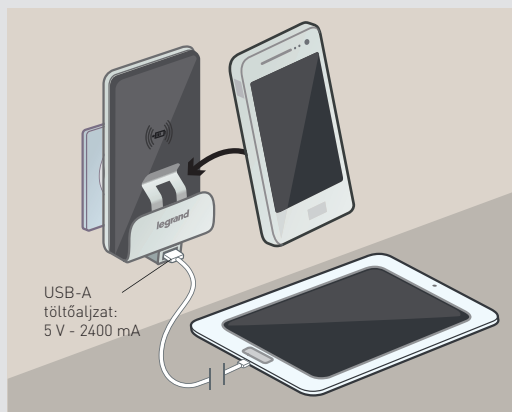

● Felhasználási módok

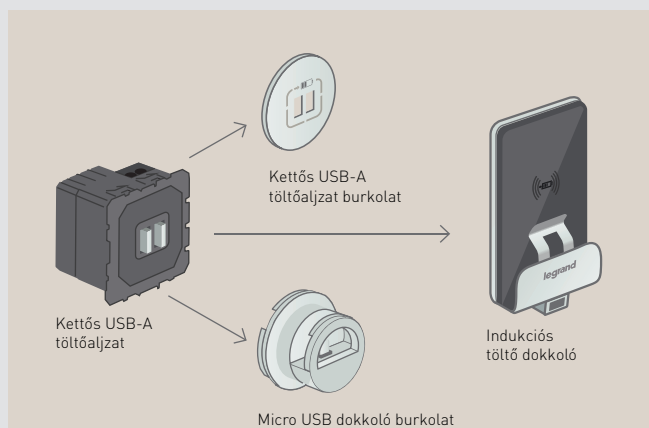

● Eszközzel kompatibilis okos telefonok: Qi

(www.wirelesspowerconsortium.com listája alapján)

Márka	Típus	Széria
Apple	iPhone	8 / 8+ vagy újabb készülék
Samsung	Galaxy	S9 / S8 / S7 / S6 (Edge) vagy újabb készülék
LG	G	G8 / G7 / G6 / G5 / G4 / G3 vagy újabb készülék
Sony	Xperia	XZ3 / XZ2 / DG 6703 vagy újabb készülék

● Felhasználási javaslatok

Kat. szám 0 674 65 + 0 671 67 kettes kerettel

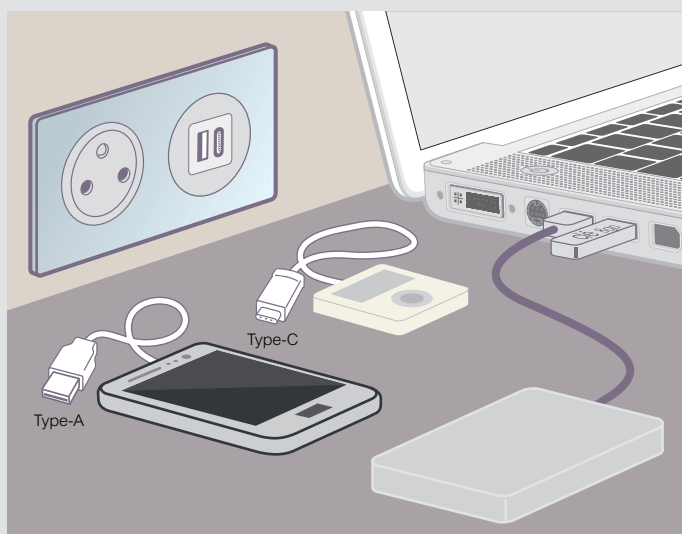

A számítógép mellé telepítve az USB töltőnek köszönhetően felszabadulnak a gép USB portjai, elkerülve a csatlakoztatott eszközök cserélgetését, biztosítva azok direkt töltését A- vagy C-típusú csatlakozással is.

● USB Type-C standard

Új standard: USB C-típus
Az USB A-típus új miniatűr és reverzibilis verziója.

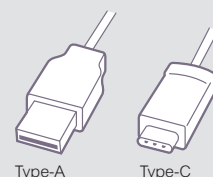

Az Európai Bizottság és a legnagyobb okostelefon gyártók aláírták egy együttműködési megállapodást a C típusú csatlakozók kialakításának és használatának általánosítására. 7 vezető gyártó írta alá a megállapodást, amely garantálja a okos telefonjaik kompatibilitását az USB-C- típusú töltőkkel (Apple Samsung Google LG Sony lenovo Motorola) A szabványosítás:
- megkönnyíti a felhasználó számára a használatot
- optimalizálja és kompatibilissé teszi a töltést



0 673 88 + 0 667 21



0 676 57 + 0 691 01

Csom.	Kat. szám	Antenna csatlakozójátok
		Ajánlott kábel: 17/19 VATC A DTT és HDTV-vel kompatibilis
		TV aljzatok Telefonaljzattal használhatóak kat. szám: 0 673 37, egy TV+telefon aljzat kialakítására, burkolattal kat. szám: 0 682 39 (fehér) vagy 0 685 39 (titán)
10	0 673 80	F-csatlakozós
10	0 673 82	Végzáró Csillagpontos hálózathoz Kicsatolási csillapítás: 1,5 dB (0-2400 MHz)
10	0 673 87	Végzáró Kicsatolási csillapítás: 10 dB (0-2150 MHz)
10	0 673 86	Átmenő Kicsatolási csillapítás: 14 dB (0-2150 MHz)
		TV-RD-SAT aljzat Földfelszíni és műholdas rendszerekhez, egyedi demodulátorral. A digitális adások vételére is alkalmas. Automatikus csatlakozó a koax kábelhez TV 5-68/120-862 MHz és FM 87,5-108 MHz SAT 950-2 400 Mhz Csillapítás ≤ 2 dB
10	0 673 88	Végzáró Csillagpontos hálózathoz Csillapítás: 1,5 dB
10	0 673 79	Végzáró Erősítő használata ajánlott A rendszer végére kell telepíteni Csillapítás: 10 dB
10	0 673 78	Átmenő Erősítő használata ajánlott Maximum 4 aljzat használható a rendszerben Összekapcsolási csillapítás 2 dB Végcsillapítás: 14 dB
10	0 673 93	TV-R-SAT/SAT - 2 kábeles In 1 : TV-R-SAT1 In 2 : SAT2

Csom.	Kat. szám	TV-R és TV-R-SAT előlapok
		csavaros rögzítés, 30 mm távolsággal
		TV-R előlap ○ Fehér ● Titán
		TV-R-SAT előlap 2 kivezetővel ○ Fehér ● Titán
		TV-R-SAT előlap 3 kivezetővel ○ Fehér ● Titán

Csom.	Kat. szám	Jelzőfény
		Olvasólámpa kapcsolóval Elhelyezését az ágy fej részéhez javasoljuk A flexibilis szárnak köszönhetően a megvilágítani kívánt felület állítható Lámpa hossza a szárral együtt: 33 cm Fényforrás: LED, 3000 K, 110 lm Fogyasztás: 3,3 W, 230 V- Becsült élettartam: 40 000 óra min. 40 mm mélységű süllyesztődobozba szerelhető, a kapcsoló a fali eszköztön található ○ Fehér ● Titán
1	0 676 56 0 676 57	
		Állítható spotvilágítás Íróasztal, ágy vagy egyéb munkafelület fölé szerelhető, 360°-ban forgatható Fényforrás: LED, 3000 K, 70 lm Fogyasztás: 2,8 W, 230 V- Becsült élettartam: 50 000 óra min. 40 mm mélységű süllyesztődobozba szerelhető, matt króm burkolattal szállítva, saját kapcsolóval nem rendelkezik
	0 676 55	



Céliane™

Központi porszívó, segédfények, hotelkártya kapcsoló



0 670 93



0 674 30



0 671 59

Csom.	Kat.szám	Központi porszívó csatlakozóaljzat
1	0 674 30 0 674 31	Nem sorolható egyéb szerelvényvel Süllyesztődoboz nem szükséges a beépítéséhez Hátsó csatlakozás: 51 mm átmérőjű cső Első csatlakozás: 38 mm átmérőjű cső Burkolattal együtt szállítva Központi porszívó csatlakozóaljzat ALDES típusú vezeték nélküli vezérlőegységhez
1	0 674 32 0 674 33	Központi porszívó csatlakozóaljzat elektromos kontaktussal
1	0 674 39	Süllyesztőszett központi porszívó csatlakozóaljzathoz. Egyenes és szögletes szerelvényekhez

Csom.	Kat.szám	Segédfények
1	0 676 51	Folyosói világítás és irányfény, 230 V~ LED Jelzőfény Két különböző fényerő (bemenettől függően 0,2 W vagy 1 W), címketartó, 10 darab piktogram (4 szín, 6 ábra) min. 40 mm mélységű süllyesztődobozba szerelhető, saját kapcsolóval nem rendelkezik
1	0 676 53	Tartalékvilágítási jelzőlámpa Készletléti állapotban körben kék LED világít. Áramszünet esetén automatikusan átvált intenzívebb fehér LED-re, mely közepén világít. Üzemidő: max. 1 óra, 1,5 lm Akkumulátorral együtt szállítva, több jelzőlámpa esetén javasoljuk a központi egységbe való bekötésüket (kat. szám 003901)
1	0 670 93	Mozgásérzékelős akadályjelző Csavaros vezeték bekötéssel, alacsonykapcsoló funkcióval (<2,5 lux), 30 mp után automatikusan kikapcsol, LED fényforrás. Érzékelés, látószög: max. 6 m, 120° Teljesítmény: 1,3 W, 230 V~

Csom.	Kat.szám	Hotelkártya-kapcsoló
1	0 675 63	Az energiaellátás bekapcsolása a kártya behelyezésével Időkésleltetés: 30 mp a kártya eltávolítása után
10	0 898 06	Kártyás kapcsoló Tápfeszültség: 230 V - 50/60 Hz
		Kulcs és címketartós hotelkártya
		Kiegészítők hotelkártyához
1	0 676 98	○ Fehér
1	0 676 99	● Grafít

Csom.	Kat.szám	Borotva csatlakozóaljzat
1	0 671 59	Leválasztó transzformátorral, túlterhelés és rövidzár elleni védelemmel ellátott kombinált (Euro, US, Brit, Ausztrál egyben) csatlakozóaljzat Rögzítőperemmel szállítva Süllyesztődoboz: min. 50 mm mélység (Batibox kat.szám téglafalba: 0 801 55 vagy 2x 080151 vagy gipszkarton falba: 080052) Bemeneti feszültség: 230 V~ Kimeneti terhelhetőség: 120 / 230 V~, max. 20 VA



Céliane™

Inspiráló érintés



Céliane™

Multimédia box



0 685 00

0 801 93



801 95

Csom.	Kat.szám	Céliane szett az egységek és a kijelző közötti kapcsolatra
1	0 682 00	A falra szerelhető képernyő és a multimédia egységek (DVD lejátszó, stb.) közötti kapcsolatra, rejtett vezetékkel HDMI, RCA, stb. típusú vezetékek a Ø32 mm csövön (szett nem tartalmazza)
1	0 685 00	A szett tartalmaz: - 2 db univerzális doboz (mélység: 50 mm) 2 db Ø32 mm bemenet - 2 db Batibox rögzítőkeret - 2 db Céliane burkolat kábelkimenettel ○ Fehér burkolat ● Titán burkolat

Csom.	Kat.szám	Batibox multimédia doboz
1	0 801 93	Süllyesztődoboz a falra szerelhető LCD vagy plazma képernyők csatlakozásához 2 rögzítőkerettel és 5 Program Mosaic helyet ELV funkciók (pl.: 2P+F, TV aljzat, HDMI, RCA aljzat, stb.)
1	0 801 95	Aljzat nélkül szállítva A képernyők felszerelése előtt felszerelendő! Extra-vékony burkolat, kábelkivezetésre alkalmas panellel és oldalvédelemmel Üreges és szilárd falakba Mélység: 50 mm Max. kapacitás: 1 x 5 modul Méretek: 142 x 142 mm
1	0 801 95	Max. kapacitás: 2 x 5 modul Méretek: 213 x 142 mm



Otthoni gyengeáramú hálózatok szerelvények, kábelek
Részletek: **430. oldal**

Céliane™

Batibox multimédia box beszerelése

Felszerelési elv a Batibox multimédia dobozhoz

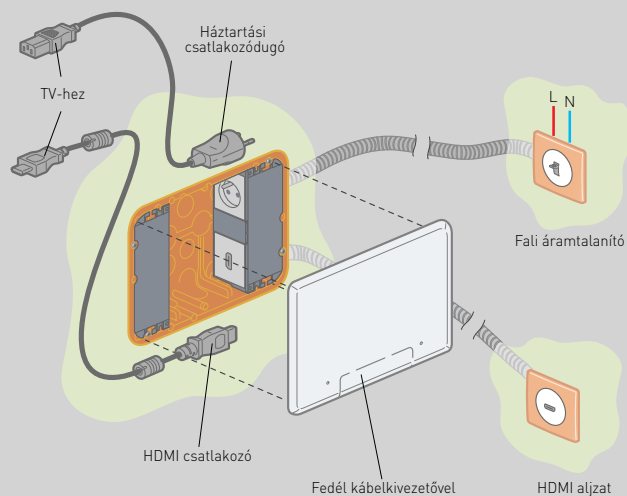

Audió/vidéo aljzatok elhelyezése

Hálózobai elhelyezés

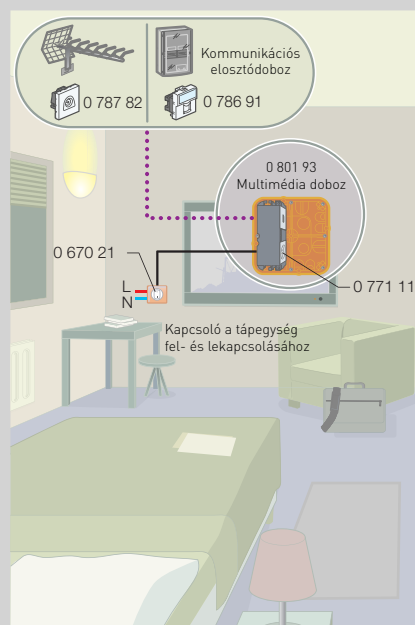



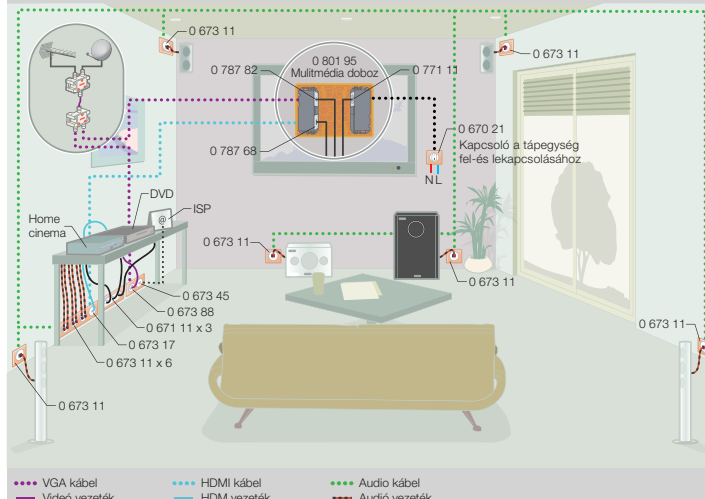



Házimozi-rendszer a nappaliban



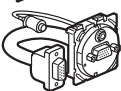

••••• VGA kábel
••••• HDMI kábel
••••• Audio kábel
••••• Video vezeték
••••• HDMI vezeték
••••• Audio vezeték



0 673 72

Csom.	Kat.szám	Audió és videó aljzatok
1	0 673 77	HDMI 1.4 A típusú audió/videó aljzat Nagy felbontású, digitális, audió/videó jelek átvitele az egységek (HD-DVD, Blu-Ray lejátszó, játékkonzol stb.) és egy kompatibilis jelvevő (plazma, LCD) között.  HDMI A típusú audió/videó aljzat, elővezetékezett
1	0 673 19	HD15 aljzat + 3,5 mm audió Jack bemenet Csavaros 15 csatlakozós. VGA és audio kapcsolat a számítógép kijelzője, a plazma képernyő stb. és a hordozható egységek között.  HD15 aljzat + 3,5 mm audió Jack bemenet, nem elővezetékezett
1	0 673 76	 HD15 aljzat + 3,5 mm audio Jack bemenet, elővezetékezett 15 cm-es kábellel szállítva
1	0 673 16	HD15 videóaljzat 15 érintkezős VGA kapcsolat a számítógép kijelzőnek, plazma képernyőnek, projektornak 
1	0 673 18	3,5 mm audió Jack bemenet Sztereo kapcsolat az egységek között 
1	0 673 13	3XRCA aljzat Csavaros bekötés az egyszerű vezetékvezetésért Videó és a sztereo audió kapcsolat külső egységekre: DVD lejátszó, kamera, video Kettős aljzat létrehozása: két egyes mechanizmus (kat. szám: 0 673 13) és egy burkolat fehér (kat. szám: 0 682 14) vagy titán (kat. szám: 0 685 14)  RCA tripla aljzat, nem elővezetékezett
		Kábelek 2 aljzat összekapcsolására, nagy távolságra
1	0 327 81	VGA kábel Hossz: 20 m

Csom.	Kat.szám	HDMI készülékek
1	0 779 30	HDMI erősítő HDMI kapcsolat erősítésére 2 anya kimenet, egy HDMI erősítő egységgel (kat. szám: 0 517 21) Nem szükséges kiegészítő tápegység
1	0 673 11	Hangszóró csatlakozóaljzat Egyszerű csiptető csatlakozás (fekete/piros) Kettős aljzat létrehozása: két egyes mechanizmus (kat. szám: 0 673 11) és speciális burkolat fehér (kat. szám: 0 682 12) vagy titán (kat. szám: 0 685 12)  mono aljzat - 2 kivezetéssel
1	0 673 11	2x sztereo aljzat - 4 kivezetéssel
		Egyéb adatátviteli aljzatok
1	0 673 52	USB-A aljzat A multimédia kapcsolatokat közelebb kerülnek a felhasználóhoz (nyomtató, kamera)  Csavaros bekötés a hátoldalon, 1 mm ² keresztmetszet USB aljzat, nem elővezetékezett
1	0 673 72	USB-A aljzat, elővezetékezett 

Céliane™

Energiatakarékos kapcsoló

Energiatakarékos
kapcsoló



0 670 12 + 0 689 01

Csom.	Kat.szám	Energiatakarékos kapcsoló
1	0 670 12	 <p>Ideális olyan helyiségekben, ahol a lámpa feleslegesen felkapcsolva maradhat pl: lépcsőház, gardrób, gyermekszoba Ideális olyan helyiségekben, ahol a lámpa feleslegesen felkapcsolva maradhat pl: lépcsőház, gardrób, gyermekszoba</p> <p>Rugós vezetékbekeötéssel Működése és felszerelése megegyezik a váltókapcsolóéval A beépített IR érzékelőnek köszönhetően mozgásérzékelő segítségével az utolsó mozgást követően 10 perccel automatikusan lekapcsol Látószög: 160° Érzékelési távolság: 8 m Max terhelések: - 12-150 W izzó és halogénlámpa 230 V~ - 12 -150 VA ELV lámpák elektronikus előtéttel vagy ferromágneses transzformátorral - 8-30 W (vagy 650 mA): LED és kompakt fénycső Többféle lámpatípus is lehet egy áramkörben</p>



Mozgásérzékelők
Részletek: **921. oldal**



0 677 40



0 678 01

Ezüst-ion technológián alapuló megoldás. Ez a technológia a baktériumok terjedésének egyik legjobb kiegészítő megelőzési módszere a szokásos tisztasági folyamatokon felül. Kisebb méretű, szigorú tisztasági előírásokkal rendelkező helyekre ajánlott: üzemi konyhák, egészségügyi intézmények stb.

Csom.	Kat.szám	Antimikrobiális burkolatok és keretek
1	0 677 40	Világításhoz Váltókapcsolóhoz 10 AX Kat.szám: 0670 01 vagy nyomóhoz 6 A Kat.szám: 0670 31
1	0 677 41	Kettős váltókapcsolóhoz 10 AX Kat.szám: 0670 01 (x 2) vagy kettős nyomóhoz 6 A Kat.szám: 0670 31 (x 2)
1	0 677 42	Ellenőrzőfényes váltókapcsolóhoz 10 AX Kat.szám: 0670 01 vagy ellenőrzőfényes nyomóhoz 6 A Kat.szám: 0670 31
1	0 677 43	Ellenőrzőfényes kettős váltókapcsolóhoz 10 AX Kat.szám: 0670 01 (x 2) vagy ellenőrzőfényes kettős váltókapcsolóhoz 16 A vagy kettős nyomóhoz 6 A Kat.szám: 0670 31 (x 2)
1	0 677 49	Redőnyvezérléshez Kapcsolókhöz Kat.szám: 0676 01 és nyomókhöz Kat.szám: 0676 02
1	0 677 60	Csatlakozóaljzatokhoz 2P+F csatlakozóaljzatokhoz kat. szám: 0 671 53
1	0 677 46	Céliane RJ11/12/45 aljzat burkolat, antimikrobiális
1	0 677 50	TV-R-SAT aljzatokhoz Kat.sz.: 0673 88
1	0 690 01	Antimikrobiális keretek Egyes keret
1	0 690 02	Kettes keret 71 mm osztástávolság Független vagy vízszintes szerelés
1	0 690 03	Hármas keret 71 mm osztástávolság Független vagy vízszintes szerelés

Keretek és burkolatok csavarokkal szállítva A szereléshez Batibox kiegészítők használata ajánlott Kat. szám: 0 802 51/61/69

Csom.	Kat.szám	IP 44 burkolatok
5	0 678 01	Világításhoz Egyes világításvezérlőegységhez: 10 AX váltókapcsoló Kat.szám: 0670 01 vagy kapcsoló 10 AX Kat.szám: 0670 02 vagy nyomó 6 A Kat.szám: 0670 31
1	0 678 02	Kettős világításvezérlőegységhez: kettős váltókapcsoló 10 AX Kat.szám: 0670 01 (x 2) vagy kettős nyomó 6 A Kat.szám: 0670 31 (x 2)
1	0 678 03	Egyes, ellenőrzőfényes világításvezérlő egységhez: váltókapcsoló 10 AX Kat.szám: 0670 01 vagy 6 A nyomó Kat.szám: 0670 31 Glimmlámpával működtethető(88.o.)
1	0 678 04	Kettős, ellenőrzőfényes világításvezérlő egységhez: kettős váltókapcsoló 10 AX Kat.szám: 0670 01 (x 2) vagy kettős váltókapcsoló 16 A Kat.szám: 0670 03 (x 2) vagy kettős nyomó 6 A Kat.szám: 0670 31 (x 2)
1	0 678 05	Egyes címketartós világításvezérlő egységhez: váltókapcsoló 10 AX Kat.szám: 0670 01 vagy nyomó 6 A Kat.szám: 0670 31 Glimmlámpával működtethető(88.o.)
1	0 678 41	2P+F csatlakozóaljzathoz Kat.szám: 0671 53 aljzathoz
5	0 690 71	IP 44 keretek Egyes
1	0 690 72	Kettes 71 mm osztástávolság Független vagy vízszintes szerelés Kat.szám: 0802 51/61/69

Céliane™

Kiemelő dobozok



0 802 41



0 802 45

Csom.	Kat.szám	Kiemelődobozok
1	0 802 41	2 magasság: 27 vagy 40 mm Csavarokkal szállítva Fehér Egyes Kivehetőbetéttel 20 x 12,5-es szerelvényekhez
1	0 802 42	Kettős Függőleges vagy vízszintes Kivehetőbetéttel 32 x 12,5-es szerelvényekhez
1	0 802 44	Titán Egyes Kivehetőbetéttel 20 x 12,5-es szerelvényekhez
1	0 802 45	Kettős Függőleges vagy vízszintes Kivehetőbetéttel 32 x 12,5-es szerelvényekhez
1	0 671 81	Kábelkivezetők Kábelszorítóval ellátott kábelkivezető
1	0 671 83	Kábelkivezető 4 sorkapoccsal (1,5 mm ²), kábel csatlakoztatása a szerelvény elején
10	0 681 43	Vakfedél Fehér
10	0 684 43	Titán

Céliane™

Univerzális rögzítőperem





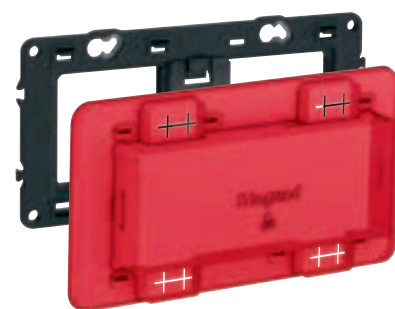









0 802 51

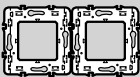
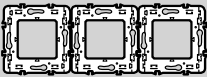

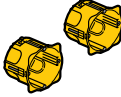
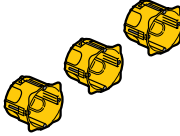

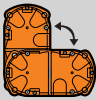
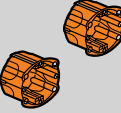
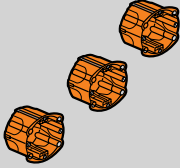

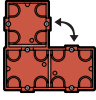
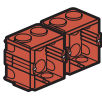
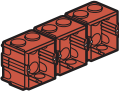







0 802 52 +porvédő burra

Univerzális rögzítőperemek Céliane és Program Mosaic mechanizmusok süllyesztődobozokban való rögzítéséhez

Csom.	Kat.szám	Csavaros rögzítőperemek
		71 mm osztástávolság (kiv.: Kat. szám: 0802 50 és 0802 59) Festékvédőburkolattal kiv.: Kat.szám: 0802 50/64/66 Műanyag bevonatú fém rögzítőperemek a nagyobb szilárdságért. Kivehetőválaszfalakkal a Céliane és a Program Mosaic felszereléséhez
10	0 802 50	Egy modulhoz
10	0 802 51	Egyes keret Céliane / Program Mosaic rögzítőperem 1-es (2 modul), csavaros, sorolható
10	0 802 52	Céliane / Program Mosaic rögzítőperem 2x2m, max. 5m
5	0 802 53	Céliane / Program Mosaic rögzítőperem 3x2m, max. 8m
		Körmös rögzítőperemek Festékvédő burkolattal Kettős anyagú rögzítő a nagyobb szilárdságért Egyes keret – 2 modul
10	0 802 61	Körmökkel – hosszúság: 27 mm
10	0 802 69	Körmökkel – hosszúság: 37 mm
		Válaszfalak Batibox rögzítőperemekhez A fal hibáit ellensúlyozza és biztosítja a keretek stabil helyben maradását 4x1-es keret, könnyű szétszerelhetőség 71 mm osztástávolságú egyes kerethez kat. szám: 0 802 51/61/69 és soroló keretekhez
10	0 802 97	



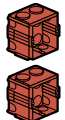







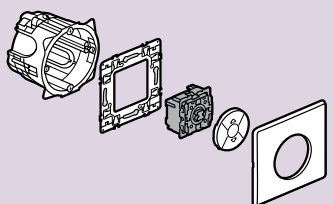

CÉLIANE KERETEK	EGYES KERET	KETTES KERET Függőleges vagy vízszintes szerelés	HÁRMAS KERET Függőleges vagy vízszintes szerelés	NÉGYES KERET Függőleges vagy vízszintes szerelés
				
RÖGZÍTŐ PEREM	0 802 51	2 x 0 802 51	3 x 0 802 51	4 x 0 802 51
RÖGZÍTŐ PEREM KÖRÖMMEL	0 802 61	2 x 0 802 61	3 x 0 802 61	4 x 0 802 61
				
SÜLLYESZTŐ DOBOZ GIPSZ-KARTON FALHOZ	0 800 41 mélység 40 mm 0 800 51 mélység 50 mm 0 800 61 mélység 60 mm	2 x 0 800 41 mélység 40 mm 2 x 0 800 51 mélység 50 mm 2 x 0 800 61 mélység 60 mm	3 x 0 800 41 mélység 40 mm 3 x 0 800 51 mélység 50 mm 3 x 0 800 61 mélység 60 mm	4 x 0 800 41 mélység 40 mm 4 x 0 800 51 mélység 50 mm 4 x 0 800 61 mélység 60 mm
				
UNIVERZÁLIS SÜLLYESZTŐ DOBOZ	0 801 01 mélység 40 mm 0 801 21 mélység 50 mm	2 x 0 801 01 mélység 40 mm 2 x 0 801 21 mélység 50 mm	3 x 0 801 01 mélység 40 mm 3 x 0 801 21 mélység 50 mm	4 x 0 801 01 mélység 40 mm 4 x 0 801 21 mélység 50 mm
				
SÜLLYESZTŐ DOBOZ TÉGLA-FALHOZ	0 801 41 mélység 40 mm 0 801 51 mélység 50 mm 0 801 61 mélység 60 mm	2 x 0 801 41 mélység 40 mm 2 x 0 801 51 mélység 50 mm 2 x 0 801 61 mélység 60 mm	3 x 0 801 41 mélység 40 mm 3 x 0 801 51 mélység 50 mm 3 x 0 801 61 mélység 60 mm	4 x 0 801 41 mélység 40 mm 4 x 0 801 51 mélység 50 mm 4 x 0 801 61 mélység 60 mm
				









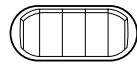
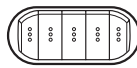

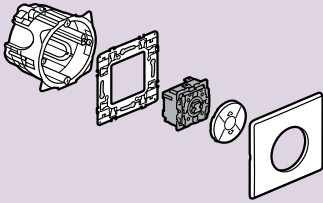

<p>1 MODUL</p>	<p>4/5 MODULOS keret vízszintes vagy függőleges szerelés</p>	<p>SPECIÁLIS KERET BOROTVACSATLAKOZÓ- ALJZATHOZ</p>
<p>0 802 50</p> 	<p>0 802 52 osztástávolság 71 mm</p> 	
		
<p>0 800 40 mélység 40 mm</p> 	<p>0 800 42 mélység 40 mm 0 800 52 mélység 50 mm</p> 	<p>0 800 52 mélység 50 mm</p> 
	<p>0 801 02 mélység 40 mm 0 801 22 mélység 50 mm</p> 	
<p>0 801 40 mélység 40 mm</p> 	<p>0 801 42 mélység 40 mm</p> 	<p>0 801 55 mélység 50 mm</p>  <p>2 x 0 801 51 mélység 50 mm</p> 

MECHANIZMUSOK			BILLENTYŰK ÉS BURKOLATOK (kat.szám)			
				Fehér 	Titánium 	Grafit
	Kat.szám	Csom.				
VILÁGÍTÁS ÉS FÉNYERŐSZABÁLYOZÁS						
Váltókapcsoló 10 AX	0 670 01	10		0 650 01	0 651 01	0 652 01
				0 680 01	0 683 01	0 679 01
Egypólusú kapcsoló 10 AX	0 670 02	10				
Váltóérintkezős nyomó, 6A	0 670 31	10				
Egypólusú nyomó 6A	0 670 32	10		0 680 01	0 683 01	0 679 01
Keresztkapcsoló 10 AX	0 670 05	10				
Energiatakarékos kapcsoló	0 670 12	1		0 680 12	683 12	0 679 22
Váltókapcsoló, fényjelzőssé tehető 10AX ⁽¹⁾	0 670 01	10				
Váltóérintkezős nyomó 6 A	0 670 31	10		0 680 03	0 683 03	0 679 03
Keresztkapcsoló, 665090/91 kat. számú fényjelzőssé tehető (665090/91 kat. sz. jelzőfényrel)	0 670 05	10				
Egypólusú kapcsoló fényjelzőssé tehető (0 676 70 bill. körüli vilgítás)	0 670 02	10				
Váltókapcsoló fényjelzőssé tehető	0 670 01	10		0 650 04 + 0 676 70	0 651 04 + 0 676 70	0 652 04 + 0 676 70
Váltókapcsoló címketartóval 10 AX ⁽¹⁾	0 670 01	10				
Váltóérintkezős nyomó címketartóval	0 670 31	10		0 680 14	0 683 14	0 679 34
Kétpólusú kapcsoló 10A	0 670 20	10		0 680 21	0 683 21	0 679 21
Kétpólusú kapcsoló 10A jelzőfényes	0 670 20	10		0 680 23	0 683 23	0 679 23

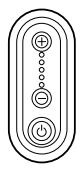
Céliane™











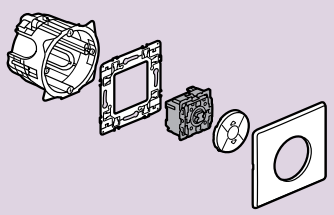





Mechanizmusok és burkolatok (folytatás)

MECHANIZMUSOK			BILLENTYŰK ÉS BURKOLATOK (kat.szám)			
				Fehér	Titánium	Grafit
				  		
VILÁGÍTÁS ÉS FÉNYERŐSZABÁLYZÁS						
	Kat.szám	Csom.				
Csillárkapcsoló	2 x 0 670 02	10		0 680 02	0 683 02	0 679 02
Kettős váltóérintkezős nyomó	2 x 0 670 31	10		0 680 02	0 683 02	0 679 02
				0 650 02	0 651 02	0 652 02
Kettős váltókapcsoló (átkötéssel csillárkapcsolóként is alkalmazható)	2 x 0 670 01	10		0 680 02	0 683 02	0 679 02
				0 650 02	0 651 02	0 652 02
Váltókapcsoló + váltóérintkezős nyomó	0 670 01 + 0 670 31	10 10		0 680 02	0 683 02	0 679 02
				0 650 02	0 651 02	0 652 02
Kettős váltóérintkezős nyomó fényjelzőssé tehető	2 x 0 670 31	10		0 680 04	0 683 04	0 679 04
Csillárkapcsoló fényjelzőssé tehető 0 676 85/86 kat. sz. jelzőfényvel	2 x 0 670 01	10				
5 x váltókapcsoló sorolva	5 x 0 670 01	10		0 680 11	0 683 11	0 679 05
5 x egypólusú kapcsoló sorolva	5 x 0 670 02	10				
5 x váltóérintkezős nyomó sorolva	5 x 0 670 31	10				
5 x egypólusú nyomó sorolva	5 x 0 670 32	10				
5 x váltókapcsoló sorolva, fényjelzőssé tehető	5 x 0 670 01	10		0 680 20	0 683 20	0 679 06
5 x váltóérintkezős nyomó sorolva, fényjelzőssé tehető	5 x 0 670 31	10				

MECHANIZMUSOK			BILLENTYŰK ÉS BURKOLATOK (kat.szám)						
			Kat.szám	Csom.		Fehér 	Titánium 	Grafit 	
VILÁGÍTÁS ÉS FÉNYERŐSZABÁLYOZÁS									
Nyomógombos fényerőszabályzó – 40–600 W (izzó, halogén, ELV-halogén, ferromágneses transzformátorral), 2 vezetékes			0 670 82	1					
Nyomógombos fényerőszabályzó – 400 W (izzó, halogén, ELV-halogén ferromágneses transzformátorral, fényerőszabályozható kompakt fénycső, fényerőszabályozható LED), 2 vezetékes			0 670 83	1		0 650 83	0 651 83	0 652 83	
Nyomógombos fényerőszabályzó 0–10 V elötetes fénycsőhöz, 5 vezetékes, nyomóval váltókapcsolásba köthető			0 670 80	1					
Fényerőszabályzó – 60–1000 W (izzó, halogén, ELV-halogén, ferromágneses transzformátorral vagy elektronikus előtéttel), 3 vezetékes, nyomóval váltókapcsolásba köthető			0 670 86	1		0 680 33	0 683 33	0 679 33	
Mozgásérzékelők									
Mozgásérzékelős kapcsoló 2 vezetékes			0 670 26	1		0 680 26	0 683 26	0 679 26	
Mozgásérzékelős kapcsoló 3 vezetékes			0 670 25	1		0 682 99	0 685 99	0 679 99	
Időkapcsolók									
Időzítőkapcsoló, nulla vezeték nélkül – 1000 W (25 mp – 15 perc)			0 670 51	1		0 680 37	0 683 37	0 679 36	
Programozható időzítőkapcsoló (heti)			0 670 53	1		0 680 38	0 683 38	0 679 28	
2 állású kulcsos kapcsoló (zárbetét nélkül szállítva)			0 670 09	1		0 680 09	0 683 09	0 679 69	











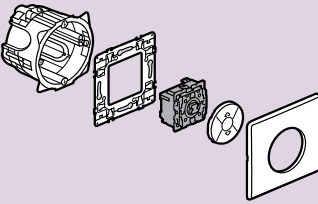

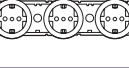
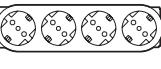

Céliane™

Mechanizmusok és burkolatok (folytatás)

MECHANIZMUSOK			BILLENTYŰK ÉS BURKOLATOK (kat.szám)			
				Fehér 	Titánium 	Grafit 
REDŐNYVEZÉRLŐK						
Redőnykapcsoló	0 676 01	1		0 681 51	0 684 51	0 679 55
Redőnynyomó	0 676 02	1				
Programozható redőnykapcsoló – 24 órás	0 676 21	1		0 681 59	0 684 59	0 679 59
Relé csoportos redőnyvezérléshez (a 0 676 21 kat. számú termékkel használandó)	0 676 22	1		burkolat nélkül		
RTS kompatibilis, radiovezérelt egyedi redőnykapcsoló motorokhoz Somfy	0 672 69	1		0 681 79	0 684 79	-
VENTILÁTORVEZÉRLÉS						
Ventilátorkapcsoló – Be / Ki kapcsolás	0 670 01	1		0 680 61	0 683 61	0 679 61
Ventilátorvezérlő – forgásirányváltó 1-0-2	0 674 22	1		0 680 62	0 683 62	-
Ventilátorvezérlő – 3 fokozatú, kikapcsolt állással	0 674 24	1		0 680 64	0 683 64	-
Késleltetett ventilátorkapcsoló (25 mp – 15 perc)	0 674 23	1		0 680 37	0 683 37	0 679 36
HŐMÉRSEKLET-SZABÁLYZÓK						
Szobatermosztát	0 674 00	1		0 682 40	0 685 40	0 679 80
Termostát padlófűtéshez	0 674 05	1		0 682 49	0 685 49	-
Hőmérsékletmérő moduláris termostáthoz 0 038 40 kat. számú kiegészítővel	0 674 08	1		0 682 43	0 685 43	-









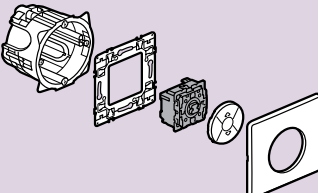

Céliane™ kiválasztási táblázat







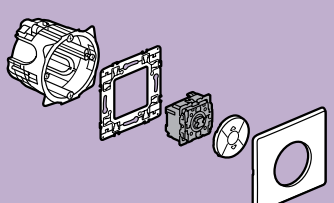

Mechanizmusok és burkolatok (folytatás)

MECHANIZMUSOK		BILLENTYŰK ÉS BURKOLATOK			
					
			Fehér 	Titán 	Grafit 
Kat. szám					
Földelt csatlakozóaljzatok					
2P+F földelt csatlakozóaljzat, csavaros	0 671 61		0 681 31	0 684 31	0 679 31
2P+F földelt csatlakozóaljzat, rugós	0 671 53				
2x2P+F földelt csatlakozóaljzat, sínezett, rugós	-		0 671 42 Jelzett színű betéttárcsával együtt szállítva	0 671 62 Jelzett színű betéttárcsával együtt szállítva	-
3x2P+F földelt csatlakozóaljzat, sínezett, rugós	-		-	0 671 63 Jelzett színű betéttárcsával együtt szállítva	-
4x2P+F földelt csatlakozóaljzat, sínezett, rugós	-		0 671 44 Jelzett színű betéttárcsával együtt szállítva	0 671 64 Jelzett színű betéttárcsával együtt szállítva	-
2P+F földelt csatlakozóaljzat, csavaros, csapófedéllel	0 671 61		0 681 40	0 684 40	0 679 40
2P+F földelt csatlakozóaljzat, rugós, csapófedéllel	0 671 53		0 681 45	0 684 45	0 679 45
2P+F földelt csatlakozóaljzat, csavaros, ellenőrzőfényrel ellátható	0 671 61		0 681 45	0 684 45	0 679 45
2P+F földelt csatlakozóaljzat, rugós, ellenőrzőfényrel ellátható	0 671 53		0 681 45	0 684 45	0 679 45
2P+F földelt csatlakozóaljzat, reteszelt, rugós vezetébekötéssel	-		0 671 45 Piros betéttárcsával szállítva		
2P+F földelt csatlakozóaljzat, rugós, falsíkba illeszkedő betéttárcsával			0 671 66 Jelzett színű betéttárcsával együtt szállítva	0 671 67 Jelzett színű betéttárcsával együtt szállítva	0 671 68
TÚLFESZÜLTÉGVÉDELEM					
Túlfeszültség-levezető	0 671 93		0 681 47	0 684 47	0 679 47

Céliane™ kiválasztási táblázat

Mechanizmusok és burkolatok (folytatás)

MECHANIZMUSOK		BILLENTYŰK ÉS BURKOLATOK			
			Fehér 	Titán 	Grafit 
	Kat. szám				
Kettős USB-A töltőaljzat 3000 mAh	0 674 62	 Indukciós töltő dokkoló	0 681 18		
		 Dokkoló burkolat	0 682 10	0 685 10	0 679 10
		 Kettős USB-A töltőaljzat burkolat	0 682 56	0 685 56	0 679 56
Kettős USB-A + C töltőaljzat	0 674 65	 Kettős USB-A és C töltőaljzat burkolat	0 682 56	0 685 56	0 679 56
Kettős USB-C töltőaljzat	0 674 66	 Kettős USB-C töltőaljzat burkolat	0 682 56	0 685 56	0 679 56
Power Delivery 1 x USB-C - 30 W	0 674 67	 USB-C töltőaljzat burkolat	0 682 56	0 685 56	0 679 56

MECHANIZMUSOK			BILLENTYŰK ÉS BURKOLATOK (kat.szám)					
			Kat.szám	Csom.		Fehér 	Titánium 	Grafit 
Telefon és informatikai csatlakozóalzatok								
RJ 11 telefonaljzat	0 673 40	1			0 682 37	0 685 37	-	
RJ 45 aljzat - Cat.6A STP	0 673 46	1						
RJ 45 aljzat - Cat.6A UTP	0 673 47	10						
RJ 45 aljzat - Cat.6 UTP	0 673 44	10			0 682 51	0 685 51	0 679 51	
RJ 45 aljzat - Cat.6 FTP	0 673 45	10						
RJ 45 aljzat - Cat.6 STP	0 673 96	1						
2xRJ 45 aljzat - Cat.6A STP	2 x 0 673 46	1						
2xRJ 45 aljzat - Cat.6A UTP	2 x 0 673 47	10						
2xRJ 45 aljzat - Cat.6 UTP	2 x 0 673 44	10			0 682 52	0 685 52	0 679 52	
2xRJ 45 aljzat - Cat.6 FTP	2 x 0 673 45	10						
2xRJ45 aljzat - Cat.6 STP	2 x 0 673 96	1						
RJ 45 aljzat 1 méter vezetékkel - Cat.6 UTP	0 673 54	1			0 682 55	0 685 55	-	
RJ 45 aljzat 1 méter vezetékkel - Cat.6 FTP	0 673 55	1						
Optikai csatlakozóaljzat	0 673 95	1			0 682 95	0 685 95	-	

Céliane™











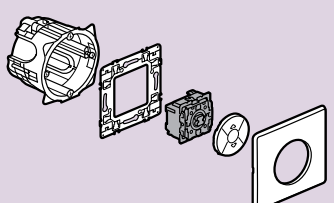

Mechanizmusok és burkolatok (folytatás)











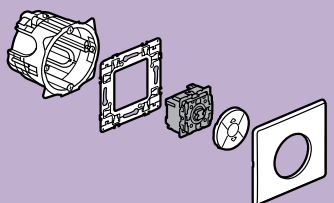

MECHANIZMUSOK			BILLENTYŰK ÉS BURKOLATOK (kat.szám)					
			Kat.szám	Csom.		Fehér	Titánium	Grafit
ANTENNACSATLAKOZÓ ALJZATOK								
TV aljzat, végzáró, 1,5 dB	0 673 82	1				0 682 82	0 685 82	0 679 82
TV-R-SAT aljzat, végzáró, 1,5 dB	0 673 88	1						
TV-R-SAT aljzat, végzáró, 10 dB	0 673 79	1				0 682 85	0 685 85	0 679 85
TV-R-SAT aljzat, atmenő, 15 dB	0 673 78	1						

MECHANIZMUSOK			BILLENTYŰK ÉS BURKOLATOK (kat.szám)					
			Kat.szám	Csom.		Fehér 	Titánium 	Grafit
VENTILÁTORVEZÉRLÉS ÉS KÖZPONTI PORSZÍVÓ								
Központi porszívó csatlakozóaljzat, kapcsolat nélkül	-	-			067430 burkolattal szállítva	0 674 31 burkolattal szállítva	-	
Központi porszívó csatlakozóaljzat, elektromos kapcsolattal	-	-			0 674 32 burkolattal szállítva	0 674 33 burkolattal szállítva	-	
TARTALÉKVILÁGÍTÁS								
Jelzőfény	0 676 51	1		Burkolattal együtt szállítva				
Tartalékvilágítási jelzőlámpa Burkolattal együtt szállítva (4 színű: narancs, zöld, kék, piros)	0 676 53	1		Burkolattal együtt szállítva				
Mozgásérzékelős jelzőfény	0 670 93	1		0 680 51	0 683 51	-		
HOTEL RENDSZEREK								
Hotelkártya-kapcsoló	0 675 63	1		0 682 09	0 685 09	0 679 09		
Borotva csatlakozó aljzat	0 671 59	1		0 681 35	0 684 35	0 679 35		

Céliane™

Mechanizmusok és burkolatok (folytatás)

MECHANIZMUSOK 			BILLENTYŰK ÉS BURKOLATOK (kat.szám)					
				Fehér 	Titánium 	Grafit 		
			Kat.szám	Csom.				
AUDIÓ RENDSZER								
Egyhelyiséges								
Sztereo helyi erősítő FM tunerrel	0 673 20	1		0 682 20	0 685 20	0 678 70		
Tápegység helyi erősítőhöz, beépített hangszóróval	0 673 21	1		0 682 29	0 685 29	0 678 79		
Hangszórók								
Süllyesztett hangszóró – Ø 2"	0 673 28	1		0 682 28	0 685 28	0 678 78		
AUDIÓ ÉS VIDEÓ ALJZATOK								
Mono hangszóró csatlakozóaljzat (2 kivezetővel)	0 673 11	1		0 682 11	0 685 11	0 678 13		
Sztereo hangszóró csatlakozóaljzat (4 kivezetővel)	2 x 0 673 11	1		0 682 12	0 685 12	0 678 14		
3 x RCA aljzat	0 673 13	1		0 682 13	0 685 13	0 678 63		
3 x RCA aljzat, elővezetékezett	0 673 73	1						
2 x 3 RCA aljzat	2 x 0 673 13	1		0 682 14	0 685 14	0 678 64		

MECHANIZMUSOK			BILLENTYŰK ÉS BURKOLATOK (kat.szám)					
			Kat.szám	Csom.		Fehér 	Titánium 	Grafit 
AUDIÓ / VIDEÓ ALJZATOK (folytatás)								
HDMI 1.4 típusú A audió/vidéo aljzat, elővezetékezett	0 673 77	1		0 682 16	0 685 16	0 678 16		
HD15 videó aljzat	0 673 16	1		0 682 15	0 685 15	-		
3,5 mm audió Jack bemenet	0 673 18	1		0 682 17	0 685 17	-		
HD15 videó aljzat + 3,5 mm audió Jack bemenet	0 673 19	1		0 682 19	0 685 19	-		
HD15 videó aljzat + 3,5 mm audio Jack bemenet, elővezetékezett	0 673 76	1						
USB-A aljzat	0 673 52	1		0 682 53	0 685 53	0 679 50		
USB-A aljzat, elővezetékezett	0 673 72	1						
KÁBELKIVEZETŐK/VAKFEDELEK								
Kábelkivezető	0 671 81	1		0 681 41	0 684 41	0 679 41		
Kábelkivezető sorkapoccsal	0 671 83	1						
Vakfedél	-	-		0 681 43	0 684 43	0 679 43		

Céliane™

mechanizmusok és antimikrobiális / IP44-es burkolatok

MECHANIZMUSOK			BILLENTYŰK ÉS BURKOLATOK (kat.szám)			
				ANTIMIKROBIÁLIS		IP 44
	Kat.szám	Csom.				
VILÁGÍTÁS- ÉS FÉNYERŐSZABÁLYOZÁS						
Váltókapcsoló – 10 AX	0 670 01	10		0 677 40		0 678 01
Váltóérintkezős nyomó – 6 A	0 670 31	10		0 677 40		0 678 01
Egypólusú nyomó – 6 A	0 670 32	10				
Váltókapcsoló, fényjelzős 10 AX	0 670 01	10		0 677 42		0 678 03
Váltóérintkezős nyomó, fényjelzős – 6 A	0 670 31	10		0 677 42		0 678 03
Váltókapcsoló – 10 AX címketartóval	0 670 01	10	-	-		0 678 05
Váltóérintkezős nyomó címketartóval	0 670 31	10				
Egypólusú nyomó címketartóval	0 670 32	10				
Kettős váltókapcsoló (átkötéssel csillárkapcsolóként is alkalmazható)	2 x 0 670 01	10		0 677 41		0 678 02
Kettős váltóérintkezős nyomó	2 x 0 670 31	10		0 677 41		0 678 02
Kettős egypólusú nyomó	2 x 0 670 32	10				
Kettős váltókapcsoló, fényjelzős (átkötéssel csillárkapcsolóként is alkalmazható ⁽¹⁾)	2 x 0 670 01	10		0 677 43		0 678 04
Kettős váltóérintkezős nyomó, fényjelzős ⁽¹⁾	2 x 0 670 31	10		0 677 43		0 678 04
REDŐNYVEZÉRLÉS						
Redőnykapcsoló	0 676 01	1		0 677 49	-	-
Redőnynyomó	0 676 02	1				
CSATLAKOZÓALJZATOK						
2P+F földelt csatlakozóaljzat, rugós	0 671 61	1	-	-		0 678 41
TELEFON ÉS INFORMATIKAI ALJZATOK						
RJ 11 telefonaljzat	0 673 40	1		0 677 46	-	-
RJ 45 aljzat – Cat.6 FTP	0 673 45	10				
TV-RD-SAT aljzat	0 673 88	1		0 677 50		

Függőleges vagy vízszintes szerelés		71 mm osztástávolság			0 670 01 és 0 670 31 kat. számhoz	0 673 55, 0 670 86, 0 674 12, 0 671 59, 5 x 0 670 01/31, 0 671 33/34
	Egyes	2 db 1-es rögzítőkeret	3 db 1-es rögzítőkeret	4 db 1-es rögzítőkeret	1 modul	4/5 modul
KLASSZIKUS						
Fényes fehér	0 666 31 + 0 802 51	0 666 32 + 2 x 0 802 51	0 666 33 + 3 x 0 802 51	0 666 34 + 4 x 0 802 51	0 686 30 ^[2] + 0 802 50	0 666 35 + 0 802 52
Kvarc	0 666 11 + 0 802 51	0 666 12 + 2 x 0 802 51	0 666 13 + 3 x 0 802 51	0 666 14 + 4 x 0 802 51	-	-
Fekete lakk	0 666 81 + 0 802 51	0 666 82 + 2 x 0 802 51	0 666 83 + 3 x 0 802 51	0 666 84 + 4 x 0 802 51	-	-
Elefántcsont	0 666 21 + 0 802 51	0 666 22 + 2 x 0 802 51	0 666 23 + 3 x 0 802 51	0 666 24 + 4 x 0 802 51	-	-
Szürke gyöngy	0 666 01 + 0 802 51	0 666 02 + 2 x 0 802 51	0 666 03 + 3 x 0 802 51	0 666 04 + 4 x 0 802 51	-	-
MATT						
Krétafehér	0 667 01 + 0 802 51	0 667 02 + 2 x 0 802 51	0 667 03 + 3 x 0 802 51	0 667 04 + 4 x 0 802 51	-	0 667 05 + 0 802 52
Púder bordó	0 667 51 + 0 802 51	0 667 52 + 2 x 0 802 51	0 667 53 + 3 x 0 802 51	0 667 54 + 4 x 0 802 51	-	-
Púder rózsza	0 667 61 + 0 802 51	0 667 62 + 2 x 0 802 51	0 667 63 + 3 x 0 802 51	0 667 64 + 4 x 0 802 51	-	-
Agyag	0 667 11 + 0 802 51	0 667 12 + 2 x 0 802 51	0 667 13 + 3 x 0 802 51	0 667 14 + 4 x 0 802 51	-	0 667 15 + 0 802 52
Homokkő	0 667 21 + 0 802 51	0 667 22 + 2 x 0 802 51	0 667 23 + 3 x 0 802 51	0 667 24 + 4 x 0 802 51	-	0 667 25 + 0 802 52
Kécesszürke	0 667 31 + 0 802 51	0 667 32 + 2 x 0 802 51	0 667 33 + 3 x 0 802 51	0 667 34 + 4 x 0 802 51	-	0 667 35 + 0 802 52
Bazalt	0 667 41 + 0 802 51	0 667 42 + 2 x 0 802 51	0 667 43 + 3 x 0 802 51	0 667 44 + 4 x 0 802 51	-	0 667 45 + 0 802 52
ELOXÁLT FÉM						
Titán	0 689 01 + 0 802 51	0 689 02 + 2 x 0 802 51	0 689 03 + 3 x 0 802 51	0 689 04 + 4 x 0 802 51	0 689 00 ^[3] + 0 802 50	0 689 05 + 0 802 52
Alumínium	0 689 21 + 0 802 51	0 689 22 + 2 x 0 802 51	0 689 23 + 3 x 0 802 51	0 689 24 + 4 x 0 802 51	-	0 689 25 + 0 802 52
Wolfram	0 689 71 + 0 802 51	0 689 72 + 2 x 0 802 51	0 689 73 + 3 x 0 802 51	0 689 74 + 4 x 0 802 51	-	0 689 75 + 0 802 52
Karbon	0 689 81 + 0 802 51	0 689 82 + 2 x 0 802 51	0 689 83 + 3 x 0 802 51	0 689 84 + 4 x 0 802 51	-	0 689 85 ^[1] + 0 802 52
Tintakék	0 687 81 + 0 802 51	0 687 82 + 2 x 0 802 51	0 687 83 + 3 x 0 802 51	0 687 84 + 4 x 0 802 51	-	-
Sárgaréz	0 687 91 + 0 802 51	0 687 92 + 2 x 0 802 51	0 687 93 + 3 x 0 802 51	0 687 94 + 4 x 0 802 51	-	-
Pezsgő	0 689 91 + 0 802 51	0 689 92 + 2 x 0 802 51	0 689 93 + 3 x 0 802 51	0 689 94 + 4 x 0 802 51	-	0 690 75 ^[1] + 0 802 52
ANTIMIKROBIÁLIS						
Antimikrobiális	0 690 01 + 0 802 51	0 690 02 + 2 x 0 802 51	0 690 03 + 3 x 0 802 51	-	-	-
IP 44						
IP 44 - Fehér	0 690 71 + 0 802 51	0 690 72 + 2 x 0 802 51	-	-	-	-

Céliane™

Keretek és rögzítőperemek (Folytatás)

Függőleges vagy vízszintes szerelés	Egyes	71 mm osztástávolság			4/5 modul
		2 db 1-es rögzítőkeret	3 db 1-es rögzítőkeret	4 db 1-es rögzítőkeret	
0 673 55, 0 670 86, 0 674 12, 0 671 59, 5 x 0 670 01/31, 0 671 33/34					
TERMÉSZETES ANYAGOK					
Rozsdamentes acél	0 691 01 + 0 802 51	0 691 02 + 2 x 0 802 51	0 691 03 + 3 x 0 802 51	0 691 04 + 4 x 0 802 51	0 691 05 + 0 802 52
Világos Nikkel	0 691 11 + 0 802 51	0 691 12 + 2 x 0 802 51	0 691 13 + 3 x 0 802 51	0 691 14 + 4 x 0 802 51	0 691 15 + 0 802 52
Sötét Nikkel	0 690 31 + 0 802 51	0 690 32 + 2 x 0 802 51	0 690 33 + 3 x 0 802 51	0 690 34 + 4 x 0 802 51	0 690 35 ⁽¹⁾ + 0 802 52
Fényes bronz	0 691 31 + 0 802 51	0 691 32 + 2 x 0 802 51	0 691 33 + 3 x 0 802 51	0 691 34 + 4 x 0 802 51	0 691 35 ⁽¹⁾ + 0 802 52
Fehér tölgy	0 690 51 + 0 802 51	0 690 52 + 2 x 0 802 51	0 690 53 + 3 x 0 802 51	0 690 54 + 4 x 0 802 51	0 690 55 ⁽¹⁾ + 0 802 52
Wenge-szín ⁽⁴⁾	0 692 01 + 0 802 51	0 692 02 + 2 x 0 802 51	0 692 03 + 3 x 0 802 51	0 692 04 + 4 x 0 802 51	0 692 05 ⁽¹⁾ + 0 802 52
Juhar	0 692 11 + 0 802 51	0 692 12 + 2 x 0 802 51	0 692 13 + 3 x 0 802 51	0 692 14 + 4 x 0 802 51	0 692 15 ⁽¹⁾ + 0 802 52
Mahagóni	0 692 21 + 0 802 51	0 692 22 + 2 x 0 802 51	0 692 23 + 3 x 0 802 51	0 692 24 + 4 x 0 802 51	0 692 25 ⁽¹⁾ + 0 802 52
Fehér Corian ⁽³⁾	0 690 11 + 0 802 51	0 690 12 + 2 x 0 802 51	0 690 13 + 3 x 0 802 51	0 690 14 + 4 x 0 802 51	0 690 15 ⁽¹⁾ + 0 802 52
Fekete Corian ⁽³⁾	0 690 21 + 0 802 51	0 690 22 + 2 x 0 802 51	0 690 23 + 3 x 0 802 51	0 690 24 + 4 x 0 802 51	0 690 25 ⁽¹⁾ + 0 802 52
Porcelán	0 693 51 + 0 802 51	0 693 52 + 2 x 0 802 51	0 693 53 + 3 x 0 802 51	-	0 693 55 ⁽¹⁾ + 0 802 52
Sötét pala	0 693 71 + 0 802 51	0 693 72 + 2 x 0 802 51	0 693 73 + 3 x 0 802 51	-	0 693 75 ⁽¹⁾ + 0 802 52
Fehéřüveg	0 693 11 + 0 802 51	0 693 12 + 2 x 0 802 51	0 693 13 + 3 x 0 802 51	0 693 14 + 4 x 0 802 51	0 693 15 ⁽¹⁾ + 0 802 52
Feketeüveg	0 693 01 + 0 802 51	0 693 02 + 2 x 0 802 51	0 693 03 + 3 x 0 802 51	0 693 04 + 4 x 0 802 51	0 693 05 ⁽¹⁾ + 0 802 52
Tükör hatású üveg	0 691 21 + 0 802 51	0 691 22 + 2 x 0 802 51	0 691 23 + 3 x 0 802 51	0 691 24 + 4 x 0 802 51	0 691 25 ⁽¹⁾ + 0 802 52
Pixel bőr	0 694 51 + 0 802 51	0 694 52 + 2 x 0 802 51	0 694 53 + 3 x 0 802 51	-	-

Valena Life / Allure Innováció a középpontban

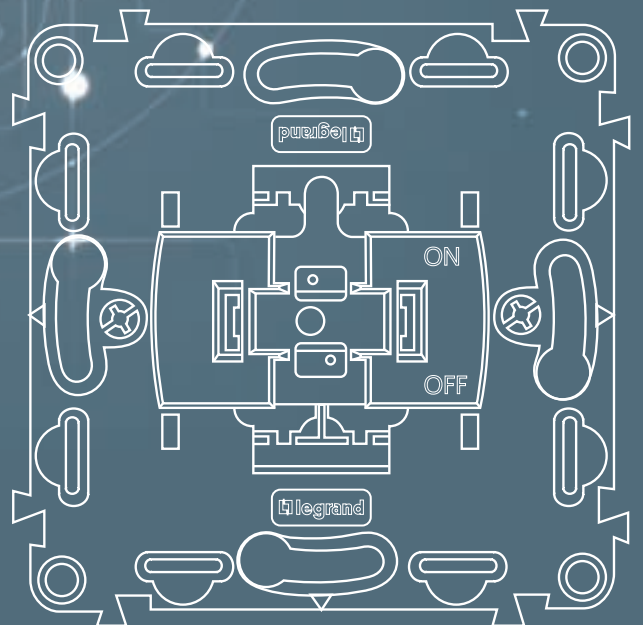

Tökéletes választás a mai kor
kihívásainak és elvárásainak
megválaszolására

Valena IN'MATIC mechanizmus

- biztonságos
- megbízható
- korszerű technológia

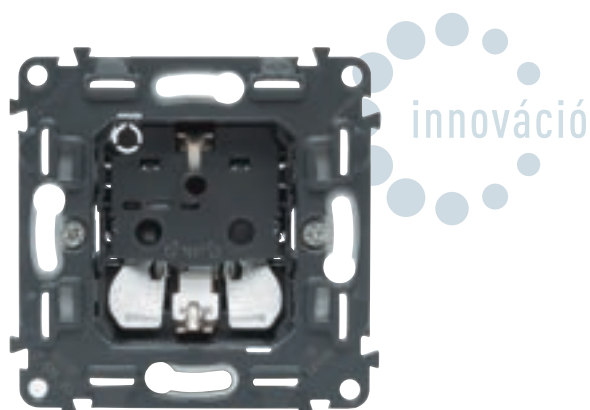

Új funkciók

- Kényelmi megoldások
- Kommunikációs megoldások
- Biztonsági megoldások
- Rádiós rendszerű megoldások



MyHOME és with Netatmo

Okosotthon rendszerek
MyHOME vezetékcs (SCS busz)
"with Netatmo" vezeték nélküli
(Zigbee 3.0)



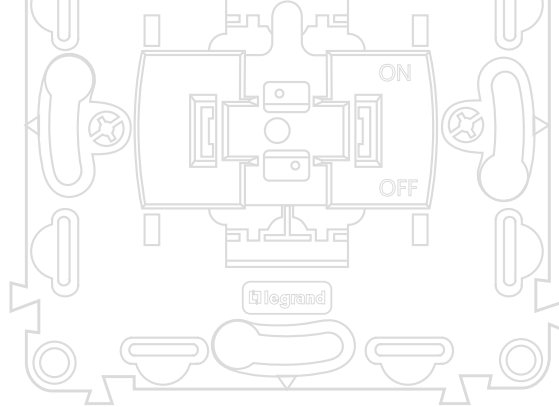

Egy mechanizmus két arca

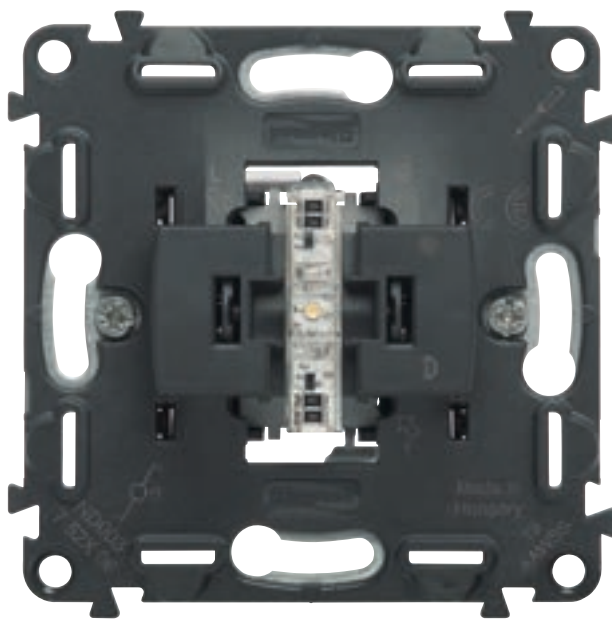

Valena IN'MATIC

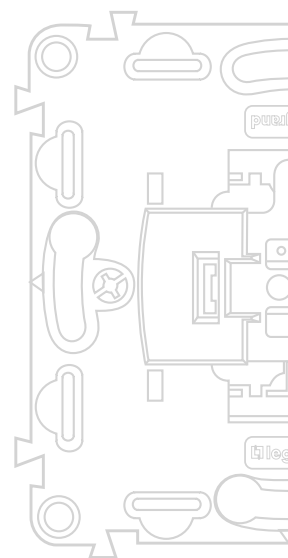

Az új Valena Life /Allure kapcsolócsalád a vadonatúj In'Matic mechanizmussal van felszerelve. Sokéves tanulmányok, piaci igényekhez való igazodás, valamint a felszerelés és karbantartás megkönnyítését, az elektromos teljesítmény optimalizálását és a felszerelés kényelmét célzó tesztek mind hozzájárultak a Valena In'Matic mechanizmus teljességéhez.



Valena Life



Valena Allure

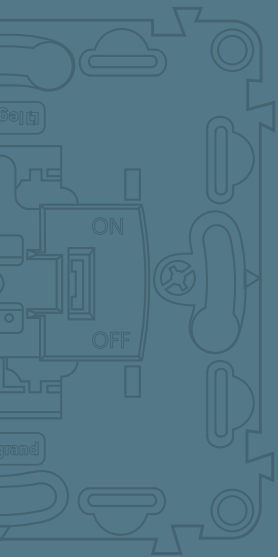



Valena Life/Allure

Kiváló választás

minden típusú
épülethez

A funkciók és színek széles választéka megoldást kínál minden típusú munkához, legyen szó lakossági vagy akár kereskedelmi jellegű kivitelezésről

MULTIMÉDIA

CSATLAKOZÓALJZATOK

KAPCSOLÓ

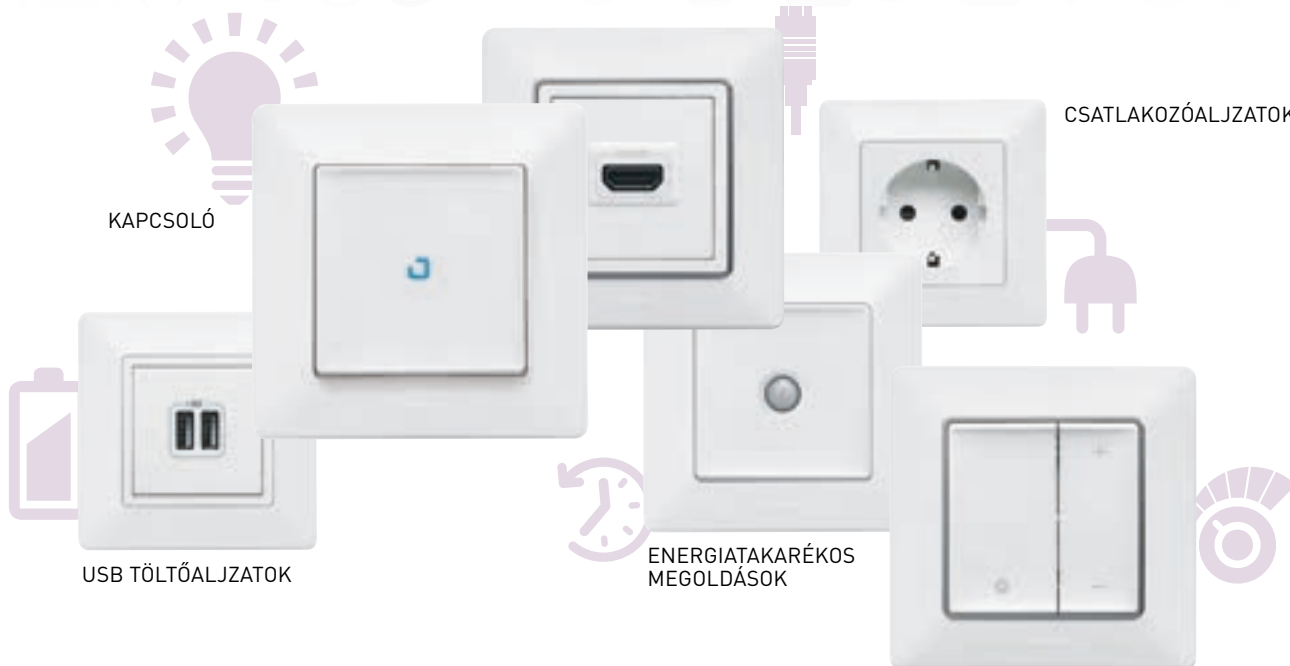

USB TÖLTŐALJZATOK

ENERGIATAKARÉKOS
MEGOLDÁSOK

FÉNYERŐSZABÁLYZÓK

Több mint 150 funkció különböző dizájnban minden felhasználói környezetbe

ENERGIATAKARÉKOS
MEGOLDÁS

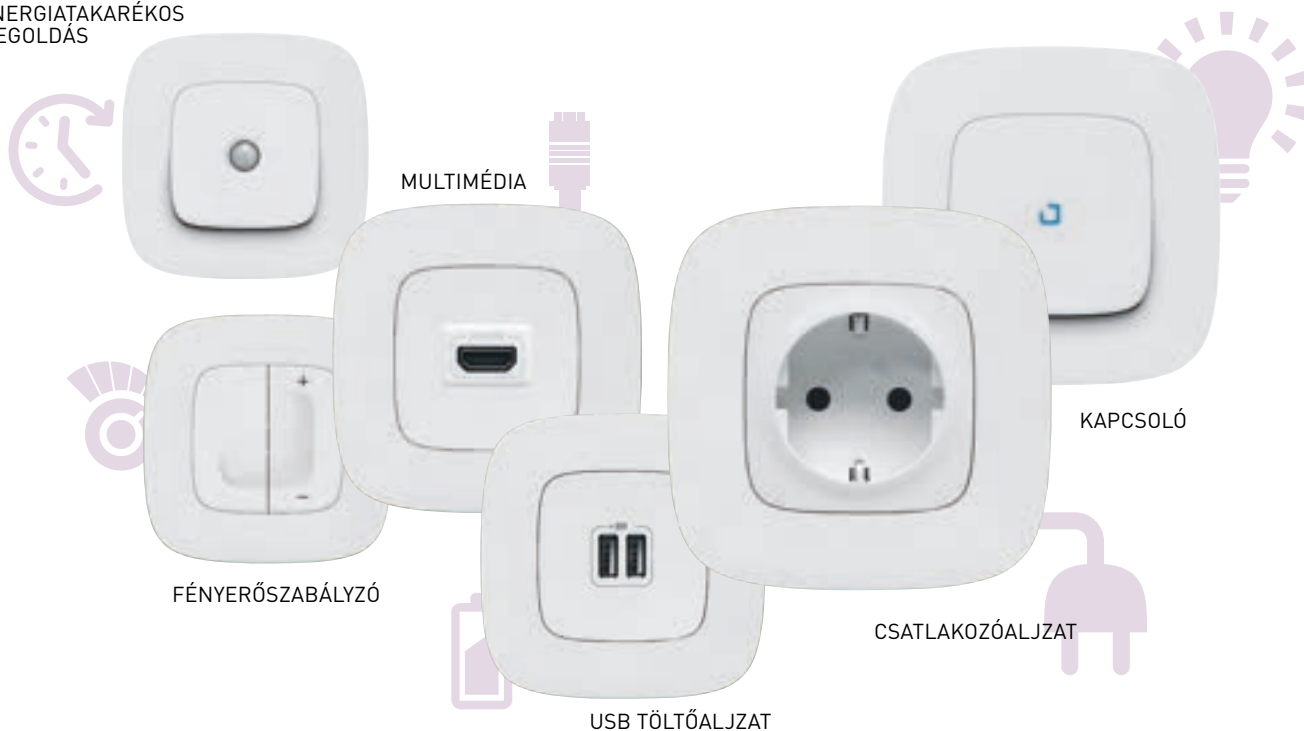

MULTIMÉDIA

KAPCSOLÓ

FÉNYERŐSZABÁLYZÓ

CSATLAKOZÓALJZAT

USB TÖLTŐALJZAT

Valena

IN'MATIC

Biztonságos Megbízható Ellenálló

IP2X MECHANIZMUS

A szerelés során az érintkezők nem érhetők el szabad kézzel

KÉNYELMES VEZETÉKKIOLDÓ GOMBOK

Gyors és egyszerű megoldás a vezetékek oldására

FÉM SÜLLYESZTŐPEREM MŰANYAG BORÍTÁSSAL

Nagyobb biztonság a felszereléskor

innováció

BIZTONSÁGI ZSALU

Mechanizmusba épített védelmi retesz

MÉRÉSI PONT

Biztonságos hozzáférés az érintkezőkhöz a süllyesztődobozba szerelés után is (dugaljknál, kapcsolóknál)

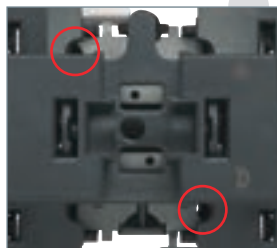

Mérési pontok az egypólusú kapcsolón

Duplafejű rögzítőkörmök



- 1- Hatékony és erős rögzítés
- 2- Teljesen védett körmök
- 3- Automatikus visszatérés alapállapotba



IN'MATIC: Jobb teljesítmény és maximális minőség a kapcsolók és csatlakozóaljzatok számára

Színkóddal jelölt rugós bekötőkapcsok



- Gyors csatlakoztatás:** csak pár másodperc szerszám nélkül
- Megbízható:** garantált hosszan tartó csatlakozás
- Felfűzés:** gyorsabb és egyszerűbb, mint csavaros bekötés esetén

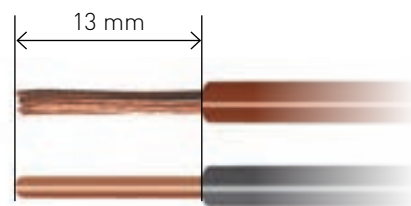
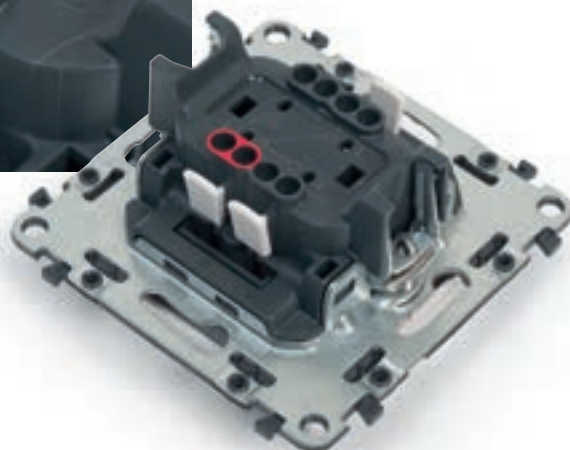

Alkalmas tömör és hajlékony vezetékekhez is

Porvédő bura



Magas szintű védelem por, festék és karcosítás ellen a kivitelezés minden szakaszában

Bepattintható LED fényjelzés



A LED technológiának köszönhetően energiatakarékos, megbízható és hosszú élettartamú megoldás fényjelzős funkciók kialakítására

Valena IN'MATIC

Egyszerűen
és

A minden részletre kiterjedő alapos tervezés lehetővé teszi a gyors és könnyű összeszerelést

gyorsan

1 MECHANIZMUS

2 CSAVAR NÉLKÜLI
BEPATTINTHATÓ
BETÉTTÁRCSA

SÜLLYESZTŐDOBOZ



FELSZERELÉS

- 1 Rögzítse a szerelvényt a süllyesztődobozba
- 2 Pattintsa rá a csavar nélküli betéttárcsát a mechanizmusra (csavarhúzó nem szükséges)
- 3 Fejezze be a szerelést a keret felpattintásával (a csavar nélküli betéttárcsa segít a pontos felhelyezésben)

Innovatív illesztési rendszer az egyszerű soroláshoz

innováció

3 KERET

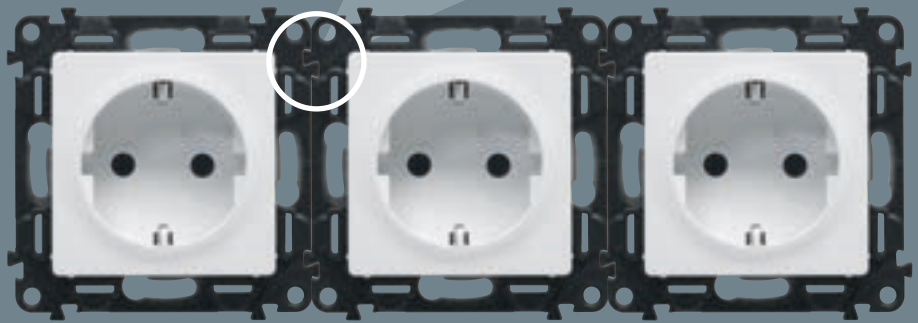

A végeredmény: párhuzamos illeszkedés

Az innovatív rögzítési módnak köszönhetően a süllyesztőperemek pontosan illeszkednek akár ötös sorolás esetén is

Az új illesztési rendszer garantálja a gyors és könnyű sorolást a kivitelezés során

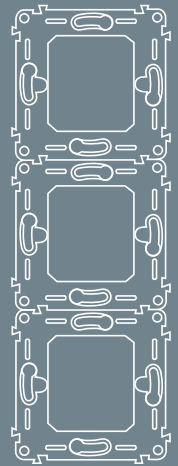

Alkalmas mind függőleges, mind vízszintes szereléshez



Valena™ INMATIC mechanizmusok

hagyományos és multifunkciós kapcsolók



7 520 01 + 7 550 00
+ 7 540 31













7 520 06 + 7 550 07
+ 7 543 91

Valena In'Matic mechanizmusok műanyag borítású fém süllyesztőperemmel, csavaros és körmös rögzítési lehetőséggel

Átlátszó védőburkolattal szállítva

A terméket burkolat és keret nélkül szállítjuk, kivéve multifunkciós kapcsolók

Felszerelhetők Valena Life vagy Valena Allure burkolattal és kerettel.

Csom.	Kat. szám	Kapcsolók 10 AX - 250 V~	Csom.	Kat. szám	Kapcsolók 10 AX - 250 V~ (folytatás)
10	7 520 01	Egypólusú kapcsoló  Rugós vezetékbekeötéssel A kat. szám 0 676 84-es és a kat. szám 6 650 91-es LED lámpával ellenőrzőfényessé tehető	10	7 520 05	Csillárkapcsoló  Rugós vezetékbekeötéssel 2 db 0 676 84-es kat.számú LED lámpával jelzőfényessé tehető
10	7 520 06	Váltókapcsoló  Rugós vezetékbekeötéssel A kat. szám 0 676 86-os vagy 7 520 57-es (háttérvilágítás Valena Allure esetében) LED lámpával jelzőfényessé tehető	5	7 520 08	Kettős váltókapcsoló  Rugós vezetékbekeötéssel A kat. szám 0 650 91 LED lámpával ellenőrzőfényessé tehető A kat. szám 0 676 86-os vagy 7 520 57-es (háttérvilágítás és nulla vezeték bekeötésével Valena Allure esetében) LED lámpával jelzőfényessé tehető
5	7 520 10	Váltókapcsoló nulla bekötő kapoccsal  Rugós vezetékbekeötéssel A kat. szám 0 676 86-os vagy 7 520 57-es (háttérvilágítás Valena Allure esetében) LED lámpával jelzőfényessé, a kat. szám 0 676 88 vagy 7 520 58 (háttérvilágítás Valena Allure esetében) LED lámpával ellenőrzőfényessé tehető. A LED fázis és nulla közé bekeötésével elkerülhető a szivárgó áram okozta nem kívánatos halvány világító hatás	5	7 520 03	Hármas egypólusú kapcsoló  Csavaros vezetékbekeötéssel
5	7 520 07	Keresztkapcsoló  Csavaros vezetékbekeötéssel A kat. szám 6 650 90-es és kat. szám 6 650 91-es LED lámpával jelzőfényessé tehető	5	7 520 02	Kétpólusú kapcsoló  Csavaros vezetékbekeötéssel
1	7 520 32	Világítás + késleltetett ventilátor kapcsoló  Csavaros vezetékbekeötéssel. 4 vezetékes Ventilátor (elszívó) és világítás kapcsolására A világítás lekapsolása után a ventilátor a beállított ideig még működik (25 mp - 15 perc) Max. terhelések: -ELV halogénlámpa ferromágneses transzformátorral vagy elektronikus előtéttel: 250 VA - 230 V~ izzó- vagy halogénlámpa: 250 W - Fénycsövek előtéttel: 100 VA - Ventilátor: 250 VA. A kapcsoló tartalmazza a megvilágító funkcióhoz (helyazonosító) tartozó LED-et	1	7 520 41	Kétpólusú kapcsoló ellenőrzőfényvel  Csavaros vezetékbekeötéssel A kat. szám 6 650 91-es LED lámpával együtt szállítva
1	7 520 61	Időzítőkapcsoló  Csavaros vezetékbekeötéssel. Időzített kikapcsolás. Max. terhelések: - ELV halogénlámpa ferromágneses transzformátorral vagy elektronikus előtéttel: 400 VA - 230 V~ izzó- vagy halogénlámpa: 1000 W - Fénycsövek előtéttel: 400 VA - Motor (például: ventilátor): 250 VA Állítható időzítés: 25 mp - 15 perc LED-del együtt szállítva			

Valena™ IN'MATIC mechanizmusok

kapcsolók és nyomók







7 520 27 + 7 550 00
+ 7 540 91

Valena In'Matic mechanizmusok műanyag borítású fém süllyesztőperemmel, csavaros és körmös rögzítési lehetőséggel

Átlátszó védőburkolattal szállítva

A terméket burkolat és keret nélkül szállítjuk

Felszerelhetők Valena Life vagy Valena Allure burkolattal és kerettel

Csom.	Kat. szám	Kapcsolók 16 AX - 250 V~
1	7 520 27	Váltókapcsoló  Rugós vezetékbekeötéssel A kat. szám 0 676 86-os vagy 7 520 57-es (háttérvilágítás Valena Allure esetében) LED lámpával és nulla vezeték bekeötésével jelzőfényessé tehető
10	7 520 11	Nyomók 6 A - 250 V~ Váltóérintkezős nyomó  Rugós vezetékbekeötéssel A kat. szám 0 676 86-os vagy 7 520 57-es (háttérvilágítás Valena Allure esetében) LED lámpával jelzőfényessé tehető Csengőjeles vagy címketartós billentyűvel is felszerelhető
1	7 520 18	Kettős váltóérintkezős nyomó  Rugós vezetékbekeötéssel 2 db 0 676 86-os vagy 7 520 57-es kat. számú (háttérvilágítás Valena Allure esetében) LED lámpával jelzőfényessé tehető
1	7 520 13	Váltóérintkezős nyomó jelzőfényvel 12 V~  Rugós vezetékbekeötés A kat. szám 0 676 87-es LED lámpával szállítva

LEGRAND SZAKMAI CSOMAGOLÁS

Valena IN'MATIC PRAKTIKUS csomagolás

ELŐNYÖK A NAGYKERESKEDŐK SZÁMÁRA

Kis helyen tárolható csomagolás. Minden termék védőburkolattal szállítva. 5 vagy 10 darabos csomagolás



ELŐNYÖK A KIVITELEZŐKNEK

- Eredetiség ellenőrző kódok a lezárt dobozokon (alaptermékeken)
- További információk érhetőek el a QR kód leolvasásával
- Ideális csomagolás nagy projektekhez
- Összeszerelési ábra a dobozban



Valena™ IN'MATIC mechanizmusok

fényerőszabályzók



7 520 60 + 7 548 80
+ 7 543 91



7 520 62 + 7 548 92
+ 7 541 31

Valena In'Matic mechanizmusok műanyag borítású fém süllyesztőperemmel, csavaros és körmös rögzítési lehetőséggel

Átlátszó védőburkolattal szállítva

A terméket burkolat és keret nélkül szállítjuk, kivéve 1000 W-os fényerőszabályzó

Felszerelhetők Valena Life vagy Valena Allure burkolattal és kerettel

Csom.	Kat. szám	Fényerőszabályzók 250 V~ - 50 Hz
1	7 520 60	<p>Beépített túlfeszültség- és rövidzárlat védelemmel Állapotszint memóriával újrabekapcsoláskor Vezérelhető nem fényjelzős nyomóval (kat. szám 7 520 11) be- és kikapcsoláshoz, valamint fényerőszabályzóhoz</p> <p>Forgatógombos fényerőszabályzó</p> <p>Csavaros vezetékbekeötéssel 2 vezetékes Max. terhelések: - fényerőszabályozható LED-ek: 5 W - 75 W (max. 10 lámpa) - fényerőszabályozható kompakt fénycsövek: 5 W - 75 W (max. 10 lámpa) - ELV halogénlámpák ferromágneses transzformátorral vagy elektronikus előtéttel: 5 VA - 300 VA - fénycsövek előtéttel: 5 VA - 300 VA - izzó- és halogénlámpa 230 V~: 5 W - 300 W Bekapcsoláskor fokozatosan (2 mp) áll be a korábbi kikapcsoláskori értékre</p>
1	7 520 62	<p>Nyomógombos fényerőszabályzó</p> <p>Csavaros vezetékbekeötéssel 2 vezetékes Max. terhelések: - fényerőszabályozható LED-ek: 5 W - 75 W (max. 10 lámpa) - fényerőszabályozható kompakt fénycsövek: 5 W - 75 W (max. 10 lámpa) - ELV halogénlámpák ferromágneses transzformátorral vagy elektronikus előtéttel: 3 VA - 400 VA - fénycsövek előtéttel: 3 VA - 400 VA - izzó- és halogénlámpa 230 V~: 3 W - 400 W Bekapcsoláskor fokozatosan (2 mp) áll be a korábbi kikapcsoláskori értékre Funkciók: - fokozatmentes fényerőszabályzás - előre beállított fényerőszintek (0%, 33%, 66%, 100%) - elalvás mód: a világítás fokozatos lekapcsolása 1 óra alatt</p>

Csom.	Kat. szám	Fényerőszabályzók 250 V~ - 50 Hz
1	7 520 67	<p>1-10 V-os fényerőszabályzó</p> <p>Nyomógombbal váltókapcsolásba köthető Csavaros vezetékbekeötéssel 3 vezetékes 1-10 V-os előtétű fénycsövekhez Terhelés: 40 - 600 VA</p>
1	0 401 49	<p>Aktív teljesítmény kompenzátor</p> <p>Lehetővé teszi tetszőleges terhelés (LED, kompakt halogén, ...) kapcsolását 2-vezetékes, null-vezeték bekötés nélküli kapcsolóknál.</p>

Valena™ IN'MATIC mechanizmusok

mozgásérzékelős kapcsolók, fényjelzős akadályjelzők, mobil tartalékvilágítás, redőnyvezérlők, hotelkártya-kapcsoló



7 520 70 + 7 548 84
+ 7 540 71



7 520 25 + 7 543 91



7 520 29 + 7 551 45
+ 7 543 01

Valena In'Matic mechanizmusok műanyag borítású fém süllyesztőperemmel, csavaros és körmös rögzítési lehetőséggel

Átlátszó védőburkolattal szállítva

A terméket burkolat és keret nélkül szállítjuk, kivéve fényjelzős akadályjelzők, mobil tartalékvilágítás

Felszerelhetők Valena Life vagy Valena Allure burkolattal és kerettel

Csom.	Kat. szám	Mozgásérzékelős kapcsolók
1	7 520 70	<p>Látószög: 120° Érzékelési távolság: max. 8 m Beépített túlterhelés- és rövidzárlat védelemmel</p> <p>Mozgásérzékelős kapcsoló</p> <p>Csavaros vezetékbeiktetéssel 2 vezetékes Max. terhelések: - LED lámpák előtét nélkül*: 3 W - 100 W - Kompakt fénycsövek*: 3 W - 100 W - LED lámpa előtéttel, kompakt fénycső, ELV halogénlámpa, fénycső ferromágneses transzformátorral vagy elektronikus előtéttel: 3 VA - 250 VA - 230 V~ izzó- és halogénlámpa: 3 W - 250 W * több mozgásérzékelő beépítése esetén a minimum fogyasztás nő Maximum 2 mozgásérzékelő köthető párhuzamosan Állítható időzítés: 10 mp - 10 perc Fényérzékenység: 5 lux - 1275 lux Készenléti fogyasztás: 0,02 W</p>
1	7 520 73	<p>Mozgásérzékelős kapcsoló</p> <p>Csavaros vezetékbeiktetéssel 3 vezetékes Max. terhelések: - LED lámpák előtét nélkül: 0 - 50 W - Kompakt fénycső: 0 - 50 W - LED lámpa előtéttel, kompakt fénycső, ELV halogénlámpa, fénycső ferromágneses transzformátorral vagy elektronikus előtéttel: 0 - 200 VA - Fénycsövek ferromágneses transzformátorral vagy elektronikus előtéttel: 0 - 150 VA - 230 V~ izzó- vagy halogénlámpa: 0 - 400 W Áramkörönként csak egy mozgásérzékelő telepíthető Nyomóval nem köthető össze Állítható időzítés: 10 mp - 10 perc Fényérzékenység: 5 lux - 1275 lux Készenléti fogyasztás: 0,55 W</p>

Csom.	Kat. szám	Mozgásérzékelős akadályjelző
1	7 521 74	<p>Csavaros vezetékbeiktetéssel. Alkonykapcsolóval. Automatikus fény és/vagy hangjelzéssel figyelmeztet áthaladásakor, 30 mp után kikapcsol Látószög: 120° Érzékelési távolság: max. 6 m LED megvilágítás Hangjelzés be- és kikapcsolható <input type="checkbox"/> Valena Life Fehér</p>
1	7 520 69	<p>Mobil tartalékvilágítás</p> <p>Hálózati kimaradás esetén a lámpa automatikusan felkapcsol A lámpa megnyomás után kihúzható a töltőaljzattól A lámpa az eltávolítás után automatikusan felkapcsol Üzemidő: max. 2 óra Fényerő állítás lehetséges a terméken lévő nyomógombbal <input type="checkbox"/> Valena Life Fehér <input type="checkbox"/> Valena Life Elefántcsontr <input type="checkbox"/> Valena Life Alumínium</p>
1	7 521 69	
1	7 522 69	
1	7 520 29	<p>Redőnyvezérlők 6 A - 250 V~</p> <p>Redőnykapcsoló 6 A - 250 V~ Rugós vezetékbeiktetéssel Direkt vezérlésű motorokhoz</p>
1	7 520 30	<p>Redőnynyomó 6 A - 250 V~ Rugós vezetékbeiktetéssel Elektronikus vezérlésű motorokhoz</p>
1	7 520 20	<p>Redőnynyomó 6 A - 250 V~ Rugós vezetékbeiktetéssel Direkt vezérlésű motorokhoz</p>
1	7 520 25	<p>Hotelkártya-kapcsoló</p> <p>Elektronikus hotelkártya-kapcsoló</p> <p>Csavaros vezetékbeiktetéssel Energiaellátás bekapcsolása a kártya behelyezésével Max. fogyasztás: 0,4 W Max. terhelés: 0,15 A Lekapcsolás késleltetés: 30 mp a kártya eltávolítása után A kat. szám 0 898 06 vagy 15.500.177-7 hotelkártyával használható Kártya max. szélesség 54 mm A kártya nem tartozék</p>

Valena™ INMATIC mechanizmusok

kulcsos kapcsolók, hőmérséklet-szabályzók és fokozatkapcsolók burkolattal



7 521 25 + 7 540 01



7 521 32 + 7 540 31

Valena In'Matic mechanizmusok műanyag borítású fém süllyesztőperemmel, csavaros és körmös rögzítési lehetőséggel. Átlátszó védőburkolattal szállítva. A termékek a jelzett színű burkolattal együtt szállítva, kivéve elektronikus szobatermosztát, termosztát padlófűtéshez. Felszerelhetők Valena Life vagy Valena Allure burkolattal és kerettel.

Csom. Kat. szám Kétállású kulcsos kapcsoló (0-1)

Csom.	Kat. szám	Leírás
1	7 521 25	Zárbetét külön rendelendő: kat. szám 0 697 95
1	7 552 35	2 db NO érintkező - 10 A - 230 V~ Izzó: 250 V~ 10 A Villanymotor: 48 V= 3 A, 230 V~ 750 W
		<input type="checkbox"/> Valena Life Fehér <input type="radio"/> Valena Allure Fehér



Hőmérséklet-szabályzók

Csom.	Kat. szám	Leírás
1	7 520 33	Elektronikus szobatermosztát Csavaros vezetékbekezdéssel Mennyezet-, padlófűtés és hűtés vezérlésére Szabályozási tartomány: 5 °C - 30 °C Szabályozási pontosság: +/-0,5 °C Egy potenciál független váltóérintkezős kimenet Energiaellátás: 230 V~ - 50/60 Hz Terhelhetőség: - 8 A - 250 V~ - ohmikus, induktív kör, cosφ = 1 - 2 A - 250 V~ - induktív kör, cosφ = 0,6 - 12 -48 V~ - 12 - 24 V=, min. 1 mA - max. 500 mA
1	7 553 15	<input type="radio"/> Valena Allure Fehér (csak burkolat)
1	7 553 16	<input type="radio"/> Valena Allure Elefántcsont (csak burkolat)
1	7 553 17	<input type="radio"/> Valena Allure Alumínium (csak burkolat)
1	7 553 18	<input checked="" type="radio"/> Valena Allure Fekete (csak burkolat)
1	7 553 19	<input type="radio"/> Valena Allure Gyöngyház (csak burkolat)
		Mechanizmus burkolattal
1	7 521 33	<input type="checkbox"/> Valena Life Fehér
1	7 522 33	<input type="checkbox"/> Valena Life Elefántcsont
1	7 523 33	<input type="checkbox"/> Valena Life Alumínium



Csom. Kat. szám Hőmérséklet-szabályzók (folytatás)

Csom.	Kat. szám	Leírás
1	7 520 34	Termosztát padlófűtéshez Csavaros vezetékbekezdéssel Záróérintkezős kimenet és LED-es visszajelzés 16 A - 230 V~ 4 m-es szondával elővezetékezett, max. 20 m vezetékhozz alkalmazható Szabályozási tartomány: 10 °C - 60 °C Fagyásvédelemmel ellátva. 7°C alatt a fagyásvédelem automatikusan bekapcsol, még akkor is, ha kikapcsolt állapotban van a termosztát. Allure burkolatok:
1	7 553 25	<input type="radio"/> Valena Allure Fehér (csak burkolat)
1	7 553 26	<input type="radio"/> Valena Allure Elefántcsont (csak burkolat)
1	7 553 27	<input type="radio"/> Valena Allure Alumínium (csak burkolat)
1	7 553 28	<input checked="" type="radio"/> Valena Allure Fekete (csak burkolat)
1	7 553 29	<input type="radio"/> Valena Allure Gyöngyház (csak burkolat)
		Fokozatkapcsoló 240 V~
		4 állású fokozatkapcsoló (0, 1, 2, 3) A jelzett színű burkolattal együtt szállítva Csavaros vezetékbekezdéssel AC23A 2,5 kW, AC21A 20 A
1	7 521 32	<input type="checkbox"/> Valena Life Fehér
1	7 522 32	<input type="checkbox"/> Valena Life Elefántcsont
1	7 523 32	<input type="checkbox"/> Valena Life Alumínium
1	7 551 75	<input type="radio"/> Valena Allure Fehér
1	7 551 76	<input type="radio"/> Valena Allure Elefántcsont
1	7 551 77	<input type="radio"/> Valena Allure Alumínium
1	7 551 78	<input checked="" type="radio"/> Valena Allure Fekete
1	7 551 79	<input type="radio"/> Valena Allure Gyöngyház



Valena™ IN'MATIC mechanizmusok

antenna-csatlakozóaljzatok



7 530 52 + 7 547 92
+ 7 541 31



7 530 55 + 7 548 30
+ 7 540 91



7 530 65 + 7 547 99
+ 7 544 11



7 530 59 + 7 548 20
+ 7 540 81



7 530 60 + 7 547 65
+ 7 543 41

Valena In'Matic mechanizmusok műanyag borítású fém süllyesztőperemmel, csavaros és körmös rögzítési lehetőséggel

Átlátszó porvédő burával szállítva

A terméket burkolat és keret nélkül szállítjuk

Felszerelhetők Valena Life vagy Valena Allure antennacsatlakozó és kerettel

Csom.	Kat. szám	Csillagpontos antenna csatlakozóaljzat
		Csillapítás: 1,5 dB HD minőségű jel átvitelére képes Megfelel az EN 50083-4 és az EM 50083-2 Európai szabványnak HDTV kompatibilis Árnyékolt aljzat, a 3G és 4G mobilhálózatból származó zavarok ellen TV csatlakozó (átmérő 9,5 mm) Rádió csatlakozó (átmérő 9,5 mm) SAT "F" típusú csatlakozó Ajánlott koax kábel: 17/19 VATC A, 75 Ohm TV frekvencia tartomány: 5-68/120-862 MHz Rádió frekvencia tartomány: 87,5 - 108 MHz SAT frekvencia tartomány: 950-2400 MHz
5	7 530 52	TV-Rádió-SAT csatlakozóaljzat
1	7 530 57	TV-SAT csatlakozóaljzat
10	7 530 51	TV csatlakozóaljzat TV frekvencia tartomány: 0-2400 MHz
1	7 530 50	"F" típusú TV csatlakozóaljzat SAT frekvencia tartomány: 0-2400 MHz
		Kombinált TV + RJ 45 csatlakozóaljzat
1	7 530 55	TV csatlakozóaljzat + RJ 45 Cat. 6 UTP aljzat TV: 0-2400 MHz. RJ 45 aljzat külső eszközök csatlakoztatására (játékonzolok, multimédia szerver) Video ON Demand és Internet hozzáféréshez Csatlakozás koax kábellel + Cat. 5 vagy Cat. 6 UTP kábellel Allure burkolatok:
1	7 548 35	○ Valena Allure Fehér
1	7 548 36	● Valena Allure Elefántcsont
1	7 548 37	○ Valena Allure Alumínium
1	7 548 38	● Valena Allure Fekete
1	7 548 39	○ Valena Allure Gyöngyház

Csom.	Kat. szám	Egyéb antenna csatlakozóaljzat
		Jelerősítő és szűrő használata javasolt TV csatlakozó (átmérő 9,5 mm) Rádió csatlakozó (átmérő 9,5 mm) SAT "F" típusú csatlakozó Ajánlott koax kábel: 17/19 VATC A, 75 Ohm
		Átmenő antennacsatlakozó aljzat Csillapítás: 14 dB
1	7 530 65	TV-Rádió-SAT csatlakozóaljzat TV frekvencia tartomány: 5-68/120-862 MHz Rádió frekvencia tartomány: 87,5-108 MHz SAT frekvencia tartomány: 950-2400 MHz
5	7 530 71	TV-SAT csatlakozóaljzat TV frekvencia tartomány: 5-862 MHz SAT frekvencia tartomány: 950-2400 MHz
1	7 530 63	TV-Rádió csatlakozóaljzat TV frekvencia tartomány: 5-68/120-862 MHz Rádió frekvencia tartomány: 87,5-108 MHz
5	7 530 61	TV csatlakozóaljzat TV frekvencia tartomány: 0-862 MHz
		Végzáró antenna csatlakozóaljzat
		Csillapítás: 10 dB
1	7 530 64	TV-Rádió-SAT csatlakozóaljzat TV frekvencia tartomány: 5-68/120-862 MHz Rádió frekvencia tartomány: 87,5-108 MHz SAT frekvencia tartomány: 950-2400 MHz
5	7 530 59	TV-SAT csatlakozóaljzat TV frekvencia tartomány: 5-862 MHz SAT frekvencia tartomány: 950-2400 MHz
1	7 530 62	TV-Rádió csatlakozóaljzat TV frekvencia tartomány: 5-68/120-862 MHz Rádió frekvencia tartomány: 87,5-108 MHz
5	7 530 60	TV csatlakozóaljzat TV frekvencia tartomány: 0-862 MHz



Készüljön fel a jövőre és használjon PoE rendszerekhez alkalmazható, minősített RJ 45 csatlakozóaljzatokat

Részletek: **446. oldal**





7 530 42 + 7 554 12
+ 7 541 31



7 530 39 + 7 554 25
+ 7 543 01



7 531 30 + 7 541 41



7 530 38 + 7 531 37
+ 7 540 91

Valena In'Matic mechanizmusok műanyag borítású fém süllyesztőperemmel, csavaros és körmös rögzítési lehetőséggel

Átlátszó porvédő burával szállítva

A terméket burkolat és keret nélkül szállítjuk, kivéve optikai csatlakozójzatok

Felszerelhetők Valena Life vagy Valena Allure burkolattal és kerettel

Csom.	Kat. szám	Informatikai csatlakozójzatok (RJ 45)
		LCS2 forgatókaros mechanizmussal szerelve, amely szerszámmentes csatlakoztatást tesz lehetővé (erek csupaszítására nincs szükség) Csatlakoztatható vezeték keresztmetszet: AWG 22- 26 Magas minőségű érintkezők: - 2500 csatlakoztatási ciklusra tesztelve - 500 csatlakoztatási ciklusra tesztelve PoE terhelés alatt (IEEE 802.3af, 802.3at, 802.3bt(draft)) Szabvány megfelelőségek: ISO/IEC 11801 Ed 2.0, EN 50173-2, TIA/ÉIA 568C, IEC 60603-7
		Cat.6A változatok Class Ea megfelelés Vizsgálati frekvencia: 500 MHz Adatátviteli sebesség: 10 Gigabit/s
5	7 530 44	1 x RJ 45 árnyékolatlan (UTP) aljzat
5	7 530 48	1 x RJ 45 árnyékolt (STP) aljzat
5	7 530 45	2 x RJ 45 árnyékolatlan (UTP) aljzat
5	7 530 49	2 x RJ 45 árnyékolt (STP) aljzat
		Cat.6 változatok Class E megfelelés Vizsgálati frekvencia: 250 MHz Adatátviteli sebesség: 1 Gigabit/s
10	7 530 42	1 x RJ 45 árnyékolatlan (UTP) aljzat
5	7 530 46	1 x RJ 45 árnyékolt (STP) aljzat
10	7 530 43	2 x RJ 45 árnyékolatlan (UTP) aljzat
5	7 530 47	2 x RJ 45 árnyékolt (STP) aljzat
5	7 530 32	RJ 11 + RJ 45 árnyékolatlan (UTP) aljzat
		Cat.5e változatok Class D megfelelés Vizsgálati frekvencia: 100 MHz Adatátviteli sebesség: 1 Gigabit/s
10	7 530 40	1 x RJ 45 árnyékolatlan (UTP) aljzat
10	7 530 41	2 x RJ 45 árnyékolatlan (UTP) aljzat

Csom.	Kat. szám	Telefon csatlakozójzatok (RJ 11)
		Negyedfordulatos gyorscsatlakozókkal szerelve, amelyek mindegyikébe két ér beköthető továbbfűzés érdekében (erek csupaszítására nincs szükség) Csatlakoztatható vezeték keresztmetszet: AWG 22- 26 Magas minőségű érintkezők 750 csatlakoztatási ciklusra tesztelve Szabvány megfelelőségek: ISO/IEC 11801 Ed 2.0, EN 50173-2, TIA/ÉIA 568C, IEC 60603-7
10	7 530 38	1 x RJ 11 csatlakozójzat
5	7 530 39	2 x RJ 11 csatlakozójzat

Csom.	Kat. szám	Optikai csatlakozójzat (SC/APC)
		Valena Life burkolattal szállítva 2 x SC/APC momomódusú csatlakozó Beiktatási csillapítás: 0,2 dB Védettség: IP21 - IK04
1	7 531 30	<input type="checkbox"/> Fehér burkolattal
1	7 532 30	<input type="checkbox"/> Elefántcsont burkolattal
1	7 533 30	<input type="checkbox"/> Alumínium burkolattal

Címketartós burkolat informatikai aljzatokhoz: **566. oldal**

Készüljön fel a jövőre és használjon PoE rendszerekhez alkalmazható, minősített RJ 45 csatlakozójzatokat
Részletek: **446. oldal**

Valena™ INMATIC mechanizmusok

audió/videó és USB adatátviteli csatlakozóaljzatok



7 530 75 + 7 547 25
+ 7 555 41





7 530 78 + 7 553 70
+ 7 540 31

Valena InMatic mechanizmusok műanyag borítású fém süllyesztőperemmel, csavaros és körmös rögzítési lehetőséggel



Átlátszó porvédő burával szállítva

A termékek a jelzett színű burkolattal együtt szállítva, kivéve hangszóró-csatlakozóaljzatok, USB csatlakozóaljzat

Felszerelhetők Valena Life vagy Valena Allure burkolattal és kerettel

Csom.	Kat. szám	Audió és videó csatlakozóaljzatok
		Nagy felbontású, digitális, audió / videó jelek átvitele a műsorforrás (HD-DVD, Blu-Ray lejátszó, játékkonzol stb.) és egy kompatibilis jelvevő (TV, projektor) között
		HDMI 1.4 típusú csatlakozóaljzat 15 cm kábellel szállítva
1	7 531 75	 <input type="checkbox"/> Valena Life Fehér
1	7 532 75	<input type="checkbox"/> Valena Life Elefántcsont
1	7 533 75	<input type="checkbox"/> Valena Life Alumínium
1	7 551 65	 <input type="checkbox"/> Valena Allure Fehér
1	7 551 66	<input type="checkbox"/> Valena Allure Elefántcsont
1	7 551 67	<input type="checkbox"/> Valena Allure Alumínium
1	7 530 75	RCA (audió / videó) csatlakozóaljzat  Videó és sztereó audió kapcsolat külső egységekre: DVD lejátszó, kamera, videó

Csom.	Kat. szám	USB-A adatátviteli csatlakozóaljzat
1	7 530 82	A multimédia kapcsolatok közelebb kerülnek a felhasználóhoz (nyomtató, kamera, külső adattároló) Max. vezeték hossz: 5 m Ajánlott kábeltípus: USB A Elővezetékezett  USB 3.0 csatlakozás 15 cm-es előre szerelt kábellel szállítva

Csom.	Kat. szám	Hangszóró-csatlakozóaljzatok
		Max. 4 mm ² keresztmetszetű vezetékhez
5	7 530 72	Hangszóró-csatlakozóaljzat  2 db kivezetéssel (mono)
5	7 530 78	Kettős hangszóró-csatlakozóaljzat  4 db kivezetéssel (sztereó)

Valena™ INMATIC mechanizmusok

földelt csatlakozóaljzatok



7 530 20 + 7 552 07
+ 7 543 91



7 531 35 + 7 540 01



7 530 26 + 7 549 50
+ 7 542 21



7 530 26 + 7 549 55

Valena In'Matic mechanizmusok műanyag borítású fém súllyesztőperemmel, csavaros és körmös rögzítési lehetőséggel. IP 2X védelemmel

Átlátszó porvédő burával szállítva

A termék burkolat és keret nélkül szállítjuk, kivéve a színes csatlakozóaljzatok

Felszerelhetők Valena Life vagy Valena Allure burkolattal és kerettel

Csom.	Kat. szám	Földelt csatlakozóaljzatok 16 A - 250 V~
10	7 530 20	2P+F csatlakozóaljzat biztonsági zsaluval Rugós vezetékbeiktetéssel A kat. szám 0 676 64-es LED lámpával ellenőrzőfényessé tehető Egyedi burkolatok az ellenőrzőfényes változathoz a Life és Allure burkolat termék kiválasztási táblázatokban
10	7 530 24	Csavaros vezetékbeiktetéssel A kat. szám 0 676 64-es LED lámpával ellenőrzőfényessé tehető Egyedi burkolatok az ellenőrzőfényes változathoz a Life és Allure burkolat termék kiválasztási táblázatokban
		2P+F csatlakozóaljzat+ USB C-típusú töltőaljzat Lehetővé teszi az okos telefonok / táblagépek gyors töltését. C típusú 1,5A-5V-7,5W-os USB-töltő az aljzat előlő oldalához felszerelve. Körmös vagy csavaros rögzítéshez. Rugós beiktetéssel. Fogyasztás passzív üzemmódban <0,06 W.
10	7 531 35	<input type="checkbox"/> Valena Life Fehér
10	7 532 35	<input type="checkbox"/> Valena Life Elefántcsont
10	7 533 35	<input type="checkbox"/> Valena Life Alumínium
		2P+F csatlakozóaljzat biztonsági zsaluval piros burkolattal Rugós vezetékbeiktetéssel NEM reteszelt
5	7 531 29	<input checked="" type="checkbox"/> Valena Life kialakítás
		2P+F csatlakozóaljzat biztonsági zsaluval piros burkolattal Rugós vezetékbeiktetéssel Reteszelt Kódlap reteszelt csatlakozóaljzatokhoz: kat. szám 0 502 99
5	7 531 31	<input checked="" type="checkbox"/> Valena Life kialakítás
5	7 531 32	<input checked="" type="checkbox"/> Valena Allure kialakítás
		2P+F csatlakozóaljzat biztonsági zsaluval narancssárga burkolattal Rugós vezetékbeiktetéssel
1	7 532 29	<input checked="" type="checkbox"/> Valena Life kialakítás
		2P+F csatlakozóaljzat biztonsági zsaluval, zöld burkolattal Rugós vezetékbeiktetéssel
1	7 533 29	<input checked="" type="checkbox"/> Valena Life kialakítás

Csom.	Kat. szám	Földelt csatlakozóaljzatok (folytatás)
10	7 530 21	2P+F csatlakozóaljzat biztonsági zsalu nélkül Rugós vezetékbeiktetéssel A kat. szám 0 676 64-es LED lámpával ellenőrzőfényessé tehető Egyedi burkolatok az ellenőrzőfényes változathoz a Life és Allure burkolat termék kiválasztási táblázatokban
10	7 530 25	Csavaros vezetékbeiktetéssel A kat. szám 0 676 64-es LED lámpával ellenőrzőfényessé tehető Egyedi burkolatok az ellenőrzőfényes változathoz a Life és Allure burkolat termék kiválasztási táblázatokban
		Kettős földelt csatlakozóaljzatok 16 A - 250 V~ Felszerelés: szimpla súllyesztődobozba
5	7 530 26	2x2P+F csatlakozóaljzat biztonsági zsaluval Rugós vezetékbeiktetéssel
5	7 530 27	2x2P+F csatlakozóaljzat biztonsági zsalu nélkül Rugós vezetékbeiktetéssel
		Adapter speciális 2x2P+F kerethez 1 db hagyományos funkció (pl. RJ 45 csatlakozóaljzat, TV csatlakozóaljzat, stb.) beépítéséhez a 2x2P+F soroláshoz
5	7 542 25	<input type="checkbox"/> Valena Life Fehér
5	7 542 35	<input type="checkbox"/> Valena Life Elefántcsont
5	7 542 45	<input type="checkbox"/> Valena Life Alumínium

Valena™ INMATIC mechanizmusok

sínezett földelt csatlakozóaljzatok

Valena™ INMATIC mechanizmusok

kiegészítők























7 521 45



7 521 46

Valena In'Matic mechanizmusok műanyag borítású fém süllyesztőperemmel, csavaros és körmös rögzítési lehetőséggel. IP 2X védelemmel
Átlátszó porvédő burával szállítva
A terméket a jelzett színű burkolattal együtt szállítjuk
Felszerelhetők Valena Life vagy Valena Allure burkolattal és kerettel

Csom.	Kat. szám	Kiegészítők
		Egyes kiemelődoboz Méretek: 89x89x44,8 mm Rögzítő csavarral szállítva
10	7 541 91	 Valena Life Fehér
10	7 542 01	 Valena Life Elefántcsont
10	7 542 11	 Valena Life Alumínium
		Méretek: 94x94x44,8 mm Rögzítő csavarral szállítva
10	7 555 51	 Valena Allure Fehér
10	7 555 61	 Valena Allure Elefántcsont
10	7 555 71	 Valena Allure Alumínium

Csom.	Kat. szám	Kiegészítők (folytatás)
		Kettős kiemelődoboz Méretek: 160x89x44,8 mm Rögzítő csavarral szállítva
5	7 541 92	 Valena Life Fehér
5	7 542 02	 Valena Life Elefántcsont
5	7 542 12	 Valena Life Alumínium
		Méretek: 166x95,5x44,8 mm Rögzítő csavarral szállítva
5	7 555 52	 Valena Allure Fehér
5	7 555 62	 Valena Allure Elefántcsont
5	7 555 72	 Valena Allure Alumínium
		4x2 modulós keret, vízszintes Program Mosaic funkciók részére, rögzítő peremmel Felszereléshez ajánlott süllyesztődoboz: kat. szám 0 801 03 vagy 0 801 23 Batibox süllyesztődoboz
1	7 521 45	 Valena Life Fehér
1	7 523 45	 Valena Life Alumínium
		2x4x2 modulós keret, vízszintes Program Mosaic funkciók részére, rögzítő peremmel Felszereléshez ajánlott süllyesztődoboz: kat. szám 0 801 26 Batibox süllyesztődoboz
1	7 521 46	 Valena Life Fehér
1	7 523 46	 Valena Life Alumínium
		Vakfedél süllyesztőperemmel Csavaros és körmös rögzítési lehetőséggel Átlátszó porvédő burával szállítva IP2X védelemmel
1	7 551 80	 Valena Life Fehér
1	7 551 81	 Valena Life Elefántcsont
1	7 551 82	 Valena Life Alumínium
1	7 551 85	 Valena Allure Fehér
1	7 551 86	 Valena Allure Elefántcsont
1	7 551 87	 Valena Allure Alumínium
		Valena Life / Program Mosaic átalakító 2 modulós Program Mosaic funkciók részére (kivéve speciális falon kívüli funkciók)
1	7 521 44	 Valena Life Fehér
1	7 523 44	 Valena Life Alumínium

Valena™ INMATIC mechanizmusok

USB töltőaljzatok



7 531 12 + 7 540 71



7 531 14 + 7 543 91
(Valena Allure - Alumínium)



7 549 67 + 7 543 91
(Allure Alumínium)

Valena In'Matic mechanizmusok műanyag borítású fém süllyesztőperemmel, csavaros és körmös rögzítési lehetőséggel. IP 2X védelemmel. Átlátszó porvédő burával szállítva. A termékek a jelzett színű burkolattal együtt szállítva

Csom.	Kat. szám	USB töltőaljzatok
		Kettős USB A+A töltőaljzat - 3 A - 15 W burkolattal Beépített tápegységgel Megfelel az IEC 62684-2011-01 szabványnak Mobiltelefonok, tabletek, okostelefonok, MP3 és MP4 lejátszók töltéséhez nincs szükség külön 2P+F csatlakozóaljzatra Fogyasztás passzív módban <0,1 W Class II SELV Megfelel az EEC direktíva töltő egységesítés irányelvének Felszereléséhez min. 40 mm mély süllyesztődoboz szükséges USB csatlakozókábel nem tartozék
5	7 531 12	Valena Life Fehér
5	7 532 12	Valena Life Elefántcsont
5	7 533 12	Valena Life Alumínium
	7 563 12	Valena Life Fekete
1	7 549 95	Valena Allure Fehér
1	7 549 96	Valena Allure Elefántcsont
1	7 549 97	Valena Allure Alumínium
1	7 549 98	Valena Allure Fekete
1	7 549 99	Valena Allure Gyöngyház
		Vezeték nélküli töltőállomás USB A-típusú csatlakozóval Vezeték nélküli töltő kiegészítve egy USB A-típusú csatlakozóval 2.4 A/12 W egy további eszköz vezeték nélküli töltéséhez. Kerettel és rögzítőelemmel felszerelhető. Gyors töltési lehetőség Érzékelési terület: 50 x 80 mm A tartóelem 10°dőlésszögben, csúszásmentes bevonattal Méretek: 136,5 x 70 x 56,5 mm Lopásgátló funkció
1	7 531 14	Valena Life Fehér
1	7 551 14	Valena Allure Fehér

Csom.	Kat. szám	Mobiltelefon tartó
		2 x USB töltőcsatlakozóval vagy 2P+F csatlakozóaljzattal és mobiltelefon-töltővel Lapos keret: Felszereléséhez süllyesztődoboz nem szükséges Felhelyezés: csavarok vagy ragasztó segítségével tetszőleges felületre Fali rögzítőelemmel együtt szállítva
1	7 549 10	Fehér Valena Life
1	7 549 11	Elefántcsont Valena Life
		USB C-típusú töltőaljzat 5 V – 3 A – 15 W Univerzális töltő mobiltelefonok, tabletek és egyéb hordozható eszközök töltéséhez. Megfelel az IEC 62684-2011-01 szabványnak Túlfeszültség-védelemmel felszerelve > 1kW Fogyasztás készenléti állapotban < 0.07 W Csavarkötés 2 x 2.5mm2 vezetékhez Class II SELV Az USB töltőkábel nem tartozék
		Kettős USB C+C töltőaljzat - 3 A - 15 W burkolattal
5	7 531 07	Valena Life Fehér
5	7 532 07	Valena Life Elefántcsont
5	7 533 07	Valena Life Alumínium
1	7 553 45	Valena Allure Fehér
1	7 553 46	Valena Allure Elefántcsont
1	7 553 47	Valena Allure Alumínium
		Kettős USB A+C töltőaljzat - 3 A - 15 W burkolattal
5	7 531 06	Valena Life Fehér
5	7 532 06	Valena Life Elefántcsont
5	7 533 06	Valena Life Alumínium
1	7 549 65	Valena Allure Fehér
1	7 549 66	Valena Allure Elefántcsont
1	7 549 67	Valena Allure Alumínium
		C típusú USB-csatlakozóval rendelkező készülék akkumulátorának töltéséhez használható. 1,5A-5V-7,5 W. Készenléti üzemi fogyasztás <0,07 W. Megfelel az IEC 60950 szabványnak. Vezeték nélkül szállítjuk.
1	7 645 93	Valena Life Fehér



Tekintse meg videóinkat az USB töltő előnyeiről



Valena™ INMATIC mechanizmusok

Led lámpák és kábelkivezetők



7 520 01 + 7 550 02
+ 7 541 31 + 0 676 84













7 520 05 + 7 550 20
+ 7 540 01 + 2 x 0 676 84



7 520 06 + 0 676 86
+ 7 550 85 + 7 543 01

A LED technológiának köszönhetően energiatakarékos, megbízható és hosszú élettartamú megoldás fényjelzős funkciók kialakítására
A LED kéken világít

Csom.	Kat. szám	LED lámpák jelzőfényes funkciókhoz
10	0 676 84	 Bepattintható LED lámpa egypólusú kapcsolóhoz és nyomóhoz 230 V~ - 0,15 mA
10	0 676 86	 Bepattintható LED lámpa váltókapcsolóhoz 230 V~ - 0,15 mA
10	0 676 87	 Bepattintható LED lámpa 12-24-48 V~-os nyomókhoz 12 V~ - 0,4 mA 24 V~ - 1,2 mA 48 V~ - 3,7 mA
10	0 676 88	 LED lámpa ellenőrzőfényes funkciókhoz Bepattintható LED lámpa ellenőrzőfényvel felszerelhető és nulla vezetékes váltókapcsolóhoz 230 V~ - 3 mA
10	6 650 90	 Vezetékes LED lámpa 230 V~ - 0,15 mA
10	6 650 91	 Vezetékes LED lámpa 230 V~ - 3 mA
10	0 676 64	 Vezetékes LED lámpa ellenőrzőfényvel ellátható 2P+F csatlakozóaljzatokhoz 230 V~ - 3 mA

Csom.	Kat. szám	Valena Allure LED lámpák
5	7 520 57	 Bepattintható LED lámpa váltókapcsolóhoz 230 V~ - 0,15 mA
5	7 520 58	 Bepattintható LED lámpa jelzőfényvel felszerelhető 1P és nulla vezetékes váltókapcsolóhoz 230 V~ - 3 mA
5	7 530 33	Kábelkivezetők  Kábelkivezető sorkapoccsal Kivehető sorkapoccsal Max. beköthető vezeték keresztmetszet: 5x2,5 mm ² Kábelrögzítővel szállítva
5	7 530 34	 Kábelkivezető sorkapocs nélkül Kábelrögzítővel szállítva

Funkciók	VALENA IN'MATIC MECHANIZMUSOK	VALENA LIFE BURKOLATOK			
		Fehér 	Elefántcsont 	Alumínium 	Fekete
Kapcsolók 10 AX - 250 V~					
Egypólusú kapcsoló	7 520 01	7 550 00	7 550 01	7 550 02	7 560 02
Váltókapcsoló	7 520 06				
Váltókapcsoló fényjelzőssé tehető / +jelzőfényvel	7 520 10 + 0 676 86	7 551 00	7 551 01	7 551 02	7 561 02
Váltókapcsoló, ellenőrzőfényvel	7 520 10 + 0 676 88				
Világítás + késleltetett ventilátor kapcsoló	7 520 32	7 552 10	7 552 11	7 552 12	-
Időzítőkapcsoló	7 520 61				
Keresztkapcsoló	7 520 07	7 550 00	7 550 01	7 550 02	7 560 02
Egypólusú kapcsoló jelzőfényvel	7 520 01 + 0 676 84	7 551 00	7 551 01	7 551 02	7 561 02
Egypólusú kapcsoló ellenőrzőfényvel	7 520 01 + 6 650 91				
Váltókapcsoló jelzőfényvel	7 520 06 + 0 676 86				
Keresztkapcsoló jelzőfényvel	7 520 07 + 6 650 90	7 551 00	7 551 01	7 551 02	-
Csillárkapcsoló	7 520 05	7 550 20	7 550 21	7 550 22	7 562 22
Kettős váltókapcsoló	7 520 08				
Csillárkapcsoló jelzőfényvel	7 520 05 + 0 676 84**	7 552 20 7 552 21 7 552 22			
Kettős váltókapcsoló jelzőfényvel	7 520 08 + 0 676 86**				
Hármas egypólusú kapcsoló	7 520 03	7 550 30	7 550 31	7 550 32	7 560 32
Kétpólusú kapcsoló	7 520 02	7 551 20	7 551 21	7 551 22	7 561 22
Kétpólusú kapcsoló ellenőrzőfényvel	7 520 41**	7 550 40	7 550 41	7 550 42	-
Kapcsolók 16 AX - 250 V~					
Váltókapcsoló	7 520 27	7 550 00	7 550 01	7 550 02	7 560 02
NYOMÓK 6 A - 250 V~					
Váltóérintkezős nyomó	7 520 11	7 550 00	7 550 01	7 550 02	7 560 02
Váltóérintkezős nyomó szabad potenciállal	7 520 17				
Váltóérintkezős nyomó csengőjeles billentyűvel	7 520 11	7 550 10	7 550 11	7 550 12	7 560 12
Váltóérintkezős nyomó jelzőfényvel	7 520 11 + 0 676 86	7 551 00	7 551 01	7 551 02	7 561 02
Váltóérintkezős nyomó jelzőfényvel, csengőjeles billentyűvel	7 520 11 + 0 676 86	7 550 50	7 550 51	7 550 52	-
Váltóérintkezős nyomó jelzőfényvel, címketartóval	7 520 11 + 0 676 86	7 551 10*			
Kettős váltóérintkezős nyomó	7 520 18	7 550 20	7 550 21	7 550 22	7 560 22
Kettős váltóérintkezős nyomó jelzőfényvel	7 520 18 + 0 676 86**	7 552 20	7 552 21	7 552 22	7 562 22
NYOMÓK 6 A - 12 V					
Váltóérintkezős nyomó jelzőfényvel	7 520 13 ***	7 551 00	7 551 01	7 551 02	7 561 02
FÉNYERŐSZABÁLYZÓK 230 V~					
Forgatógombos fényerőszabályzó, 2 vezetékes	7 520 60	7 548 80	7 548 81	7 548 82	7 568 82
Nyomógombos fényerőszabályzó, 2 vezetékes	7 520 62	7 548 90	7 548 91	7 548 92	7 568 92

* átlátszó címketartó 3 különböző színű betéttel (fehér, elefántcsont, alumínium)

** Kat. szám: 0 676 86 LED lámpa a mechanizmussal együtt szállítva

*** Kat. szám: 0 676 87 LED lámpa a mechanizmussal együtt szállítva

Valena™ Life

Kiválasztási táblázat - mechanizmusok és burkolatok



Funkciók	VALENA IN'MATIC MECHANIZMUSOK	VALENA LIFE BURKOLATOK			
		Fehér 	Elefántcsont 	Alumínium 	Fekete
FÉNYERŐSZABÁLYZÓK 230 V~					
1-10 V-os fényerőszabályzó, 3 vezetékes	7 520 67	7 548 90	7 548 91	7 548 92	7 568 92
MOZGÁSÉRZÉKELŐS KAPCSOLÓK					
Mozgásérzékelős kapcsoló, 2 vezetékes	7 520 70	7 548 84	7 548 93	7 548 94	-
Mozgásérzékelős kapcsoló, 3 vezetékes	7 520 73				
Mozgásérzékelős kapcsoló, beépített nyomógombbal, 2 vezetékes	mechanizmus burkolattal	7 521 72*	7 522 72*	7 523 72*	-
Mozgásérzékelős kapcsoló, 2 vezetékes felülbírálással	7 520 70	-	-	-	-
EGYÉB KAPCSOLÓK					
Mozgásérzékelős akadályjelző	mechanizmus burkolattal	7 521 74*	-	-	-
Mobil tartalékvilágítás	mechanizmus burkolattal	7 520 69*	7 521 69*	7 522 69*	-
KULCSOS KAPCSOLÓK					
Kétállású kulcsos kapcsoló (0-1)	mechanizmus burkolattal	7 521 25*	-	-	-
Kulcsos keresztkapcsoló tartalékvilágításhoz	mechanizmus burkolattal	7 521 38*	7 522 38*	7 523 38*	-
FOKOZATKAPCSOLÓ					
Fokozatkapcsoló 0-1-2-3	mechanizmus burkolattal	7 521 32*	7 522 32*	7 523 32*	-
REDŐNYVEZÉRLÉS 6 A - 250 V~					
Redőnykapcsoló, direkt vezérlésű motorokhoz	7 520 29	7 551 40	7 551 41	7 551 42	-
Redőnynyomó , elektronikus vezérlésű motorokhoz	7 520 30				
Redőnynyomó , direkt vezérlésű motorokhoz	7 520 20				
HOTELKÁRTYA-KAPCSOLÓK					
Elektronikus hotelkártya-kapcsoló	7 520 25	7 551 60	7 551 61	7 551 62	-
HŐMÉRSÉKLET-SZABÁLYZÓK					
Elektronikus szobatermosztát	7 520 33	7 521 33*	7 522 33*	7 523 33*	-
Termosztát padlófűtéshez	7 520 34	7 521 34*	7 522 34*	7 523 34*	-
CSILLAGPONTOS RENDSZERŰ TV-RD-SAT ANTENNA ALJZATOK (1,5 dB)					
TV-Rádió-SAT csatlakozóaljzat	7 530 52	7 547 90	7 547 91	7 547 92	-
TV-SAT csatlakozóaljzat	7 530 57	7 548 20	7 548 21	7 548 22	-
TV-Rádió-SAT csatlakozóaljzat fedél (30 mm)	2 vagy 3 kimenetű burkolat (kipattintható középső rész)	7 548 00	7 548 01	7 548 02	-
CSILLAGPONTOS RENDSZERŰ TV ANTENNA ALJZATOK (1,5 dB)					
TV csatlakozóaljzat	7 530 51	7 547 60	7 547 61	7 547 62	7 567 62
"F" típusú TV csatlakozóaljzat	7 530 50				
KOMBINÁLAT TV + RJ 45 CSATLAKOZÓALJZAT					
TV csatlakozóaljzat + RJ 45 Cat. 6 UTP aljzat	7 530 55	7 548 30	7 548 31	7 548 32	7 568 32
ÁTMENŐ TÍPUSÚ ANTENNA ALJZATOK (14 dB)					
TV csatlakozóaljzat	7 530 61	7 547 60	7 547 61	7 547 62	7 567 62
TV-Rádió csatlakozóaljzat	7 530 63	7 547 80	7 547 81	7 547 82	7 567 82

* a mechanizmus a jelzett színű burkolattal együtt szállítva

** süllyesztődobozzal együtt szállítva

Funkciók	VALENA IN'MATIC MECHANIZMUSOK	VALENA LIFE BURKOLATOK			
		Fehér 	Elefántcsont 	Alumínium 	Fekete
ÁTMENŐ TÍPUSÚ ANTENNA ALJZATOK (14 dB)					
TV-Rádió-SAT csatlakozóaljzat	7 530 65	7 547 90	7 547 91	7 547 92	7 567 92
TV-SAT csatlakozóaljzat	7 530 71	7 548 20	7 548 21	7 548 22	7 568 22
VÉGZÁRÓ TÍPUSÚ ANTENNA ALJZATOK (10 dB)					
TV csatlakozóaljzat	7 530 60	7 547 60	7 547 61	7 547 62	7 567 62
TV-Rádió csatlakozóaljzat	7 530 62	7 547 80	7 547 81	7 547 82	7 567 82
TV-Rádió-SAT csatlakozóaljzat	7 530 64	7 547 90	7 547 91	7 547 92	7 567 92
TV-SAT csatlakozóaljzat	7 530 59	7 548 20	7 548 21	7 548 22	7 568 22
INFORMATIKAI CSATLAKOZÓALJZATOK - CAT. 6					
1xRJ 45 Cat. 6 UTP aljzat	7 530 42				
1xRJ 45 Cat. 6A UTP aljzat	7 530 44	7 554 10 vagy	7 554 11 vagy	7 554 12 vagy	-
1xRJ 45 Cat. 6 STP aljzat	7 530 46	7 554 70 (címketartóval)	7 554 71 (címketartóval)	7 554 72 (címketartóval)	
1xRJ 45 Cat. 6A STP aljzat	7 530 48				
2xRJ 45 Cat. 6 UTP aljzat	7 530 43				
2xRJ 45 Cat. 6A UTP aljzat	7 530 45	7 554 20 vagy	7 554 21 vagy	7 554 22 vagy	7 564 22 (címketartóval)
2xRJ 45 Cat. 6 STP aljzat	7 530 47	7 554 80 (címketartóval)	7 554 81 (címketartóval)	7 554 82 (címketartóval)	
2xRJ 45 Cat. 6A STP aljzat	7 530 49				
RJ 11 + RJ 45 Cat. 6 UTP aljzat	7 530 32				
INFORMATIKAI CSATLAKOZÓALJZATOK - CAT. 5e					
1xRJ 45 Cat. 5e UTP aljzat	7 530 40	7 554 10 vagy 7 554 70 (címketartóval)	7 554 11 vagy 7 554 71 (címketartóval)	7 554 12 vagy 7 554 72 (címketartóval)	7 564 12 vagy 7 564 72 (címketartóval)
2xRJ 45 Cat. 5e UTP aljzat	7 530 41	7 554 20 vagy 7 554 80 (címketartóval)	7 554 21 vagy 7 554 81 (címketartóval)	7 554 22 vagy 7 554 82 (címketartóval)	7 564 22 (címketartóval)
OPTIKAI CSATLAKOZÓALJZATOK					
2 x SC/APC egymódusú optikai csatlakozóaljzatok	mechanizmus burkolattal	7 531 30*	7 532 30*	7 533 30*	-
TELEFON CSATLAKOZÓALJZATOK					
1 x RJ 11 csatlakozóaljzat	7 530 38	7 554 10	7 554 11	7 554 12	7 554 12
2 x RJ 11 csatlakozóaljzat	7 530 39	7 554 20	7 554 21	7 554 22	7 554 22
HANGSZÓRÓ-CSATLAKOZÓALJZATOK					
Hangszóró-csatlakozóaljzat (2 kivezetéssel)	7 530 72	7 553 60	7 553 61	7 553 62	7 553 62
Kettős hangszóró-csatlakozóaljzat (4 kivezetéssel)	7 530 78	7 553 70	7 553 71	7 553 72	7 553 72
Banándugós mono hangszóró-csatlakozóaljzat	7 530 76	-	-	-	-
Banándugós sztereó hangszóró-csatlakozóaljzat	7 530 77	-	-	-	-
AUDIÓ ÉS VIDEÓ CSATLAKOZÓALJZATOK					
RCA (audió / videó) csatlakozóaljzat	7 530 75	7 547 20	7 547 21	7 547 22	-
Elővezetékezett USB adatátviteli csatlakozóaljzat	7 530 82	7 547 50	-	7 547 52	-

* a mechanizmus a jelzett színű burkolattal együtt szállítva

Valena™ Life

Kiválasztási táblázat - mechanizmusok és burkolatok



Funkciók	VALENA IN'MATIC MECHANIZMUSOK	VALENA LIFE BURKOLATOK			
		Fehér 	Elefántcsont 	Alumínium 	Fekete
AUDIÓ ÉS VIDEÓ CSATLAKOZÓALJZATOK					
USB TÖLTŐALJZATOK 250 V~					
Kettős USB töltőaljzat - 5 V - 3000 mA	mechanizmus burkolattal	7 531 12*	7 532 12*	7 533 12*	7 563 12
USB töltőaljzat micro USB dokkolóval - 5 V - 3000 mA	mechanizmus burkolattal	-	-	-	-
Kiegészítő eszköztartó USB töltőaljzatokhoz	mechanizmus burkolattal	7 549 10*	-	7 549 11*	-
FÖLDELT CSATLAKOZÓALJZATOK 16 A - 250 V~					
2P+F csatlakozóaljzat biztonsági zsaluval, rugós vezetékbekeötéssel	7 530 20	7 552 00 vagy 7 548 40 (csapófedéllel)	7 552 01 vagy 7 548 41 (csapófedéllel)	7 552 02 vagy 7 548 42 (csapófedéllel)	7 569 72
2P+F csatlakozóaljzat biztonsági zsaluval, csavaros vezetékbekeötéssel	7 530 24	vagy 7 548 50 (ellenőrzőfényrel)	vagy 7 548 51 (ellenőrzőfényrel)	vagy 7 548 52 (ellenőrzőfényrel)	
2P+F csatlakozóaljzat biztonsági zsalu nélkül, rugós vezetékbekeötéssel	7 530 21	7 552 00 vagy 7 548 40 (csapófedéllel)	7 552 01 vagy 7 548 41 (csapófedéllel)	7 552 02 vagy 7 548 42 (csapófedéllel)	7 562 02 vagy 7 568 42 2P+F
2P+F csatlakozóaljzat biztonsági zsalu nélkül, csavaros vezetékbekeötéssel	7 530 25	vagy 7 548 50 (ellenőrzőfényrel)	vagy 7 548 51 (ellenőrzőfényrel)	vagy 7 548 52 (ellenőrzőfényrel)	csatlakozóaljzat (csapófedéllel)
2P+F csatlakozóaljzat biztonsági zsaluval, rugós vezetékbekeötéssel		7 531 29 (piros burkolattal)			
2P+F csatlakozóaljzat biztonsági zsaluval, reteszelt, rugós vezetékbekeötéssel		7 531 31 (reteszelt, piros burkolattal)			
2P+F csatlakozóaljzat biztonsági zsaluval, rugós vezetékbekeötéssel		7 532 29 (narancssárga burkolattal)			
2P+F csatlakozóaljzat biztonsági zsaluval, rugós vezetékbekeötéssel		7 533 29 (zöld burkolattal)			
KETTŐS ÉS HÁRMAS FÖLDELT CSATLAKOZÓALJZATOK 16 A - 250 V~					
2x2P+F csatlakozóaljzat biztonsági zsaluval, rugós vezetékbekeötéssel	7 530 26	7 549 50	7 549 51	7 549 52	7 569 52
2x2P+F csatlakozóaljzat biztonsági zsalu nélkül, rugós vezetékbekeötéssel	7 530 27				
KIEGÉSZÍTŐK					
Kábelkivezető sorkapoccsal	7 530 33	7 547 30	7 547 31	7 547 32	7 567 32
Kábelkivezető sorkapocs nélkül	7 530 34				
Egyes kiemelődoboz		7 541 91	7 542 01	7 542 11	7 540 66
Kettős kiemelődoboz		7 541 92	7 542 02	7 542 12	7 540 67
4x2 modulós keret, vízszintes		7 521 45	-	7 523 45	-
2x4x2 modulós keret, vízszintes		7 521 46	-	7 523 46	-
Vakfedél		7 551 80*	7 551 81*	7 551 82*	7 540 68
Valena Life / Program Mosaic átalakító		7 521 44	-	7 523 44	-

* a mechanizmus a jelzett színű burkolattal együtt szállítva

** súllyeszítődobozzal együtt szállítva

Funkciók	VALENA IN'MATIC MECHANIZMUSOK	VALENA ALLURE BURKOLATOK				
		Fehér	Elefántcsont	Alumínium	Fekete	Gyöngyház
KAPCSOLÓK 10 AX - 250 V~						
Egypólusú kapcsoló	7 520 01					
Váltókapcsoló	7 520 06					
Váltókapcsoló fényjelzőssé tehető /+ jelzőfényvel	7 520 10 + 067686	7 550 05	7 550 06	7 550 07	7 550 08	7 550 09
Váltókapcsoló ellenőrzőfényvel	7 520 10+7 520 58 ¹ 7 520 10+0 676 88	7 550 85 ^[2]	7 550 86 ^[2]	7 550 87 ^[2]	7 550 88 ^[2]	7 550 89 ^[2]
Világítás + késleltetett ventilátor kapcsoló	7 520 32	7 552 15	7 552 16	7 552 17	7 552 18	7 552 19
Időzítőkapcsoló	7 520 61					
Keresztkapcsoló	7 520 07	7 550 05	7 550 06	7 550 07	7 550 08	7 550 09
Egypólusú kapcsoló jelzőfényvel	7 520 01+0 676 84	7 550 85 ^[2]	7 550 86 ^[2]	7 550 87 ^[2]	7 550 88 ^[2]	7 550 89 ^[2]
Egypólusú kapcsoló ellenőrzőfényvel	7 520 01+6 650 91					
Váltókapcsoló jelzőfényvel	7 520 06+7 520 57 ¹ 7 520 06+0 676 86	7 550 05	7 550 06	7 550 07	7 550 08	7 550 09
Keresztkapcsoló jelzőfényvel	7 520 07+6 650 90	7 550 85 ^[2]	7 550 86 ^[2]	7 550 87 ^[2]	7 550 88 ^[2]	7 550 89 ^[2]
Csillárkapcsoló	7 520 05					
Kettős váltókapcsoló	7 520 08	7 550 25	7 550 26	7 550 27	7 550 28	7 550 29
Csillárkapcsoló jelzőfényvel	7 520 05 + 2 x 0 676 84	7 552 25 ^[2]	7 552 26 ^[2]	7 552 27 ^[2]	7 552 28 ^[2]	7 552 29 ^[2]
Kettős váltókapcsoló jelzőfényvel	7 520 08 + 2 x 7 520 57 ¹ 7 520 08 + 2 x 0 676 86	7 550 25 7 552 25 ^[2]	7 550 26 7 552 26 ^[2]	7 550 27 7 552 27 ^[2]	7 550 28 7 552 28 ^[2]	7 550 29 7 552 29 ^[2]
Hármas egypólusú kapcsoló	7 520 03	7 550 35	7 550 36	7 550 37	7 550 38	7 550 39
Kétpólusú kapcsoló	7 520 02	7 551 25	7 551 26	7 551 27	7 551 28	7 551 29
Kétpólusú kapcsoló ellenőrzőfényvel	7 520 41 ^[4]	7 550 45	7 550 46	7 550 47	7 550 48	7 550 49
KAPCSOLÓK 16 AX - 250 V~						
Váltókapcsoló	7 520 27	7 550 05	7 550 06	7 550 07	7 550 08	7 550 09
NYOMÓK 6 A - 250 V~						
Váltóérintkezős nyomó	7 520 11					
Váltóérintkezős nyomó szabad potenciállal		7 550 05	7 550 06	7 550 07	7 550 08	7 550 09
Váltóérintkezős nyomó csengőjeles billentyűvel	7 520 11	7 550 15	7 550 16	7 550 17	7 550 18	7 550 19
Húzószinóros váltóérintkezős nyomó	7 520 24	7 550 65	7 550 66	7 550 67	7 550 68	7 550 69
Váltóérintkezős nyomó jelzőfényvel	7 520 11+0 676 86	7 550 85 ^[2]	7 550 86 ^[2]	7 550 87 ^[2]	7 550 88 ^[2]	7 550 89 ^[2]
Váltóérintkezős nyomó jelzőfényvel, csengőjeles billentyűvel	7 520 11+0 676 86	7 550 90 ^[2]	7 550 91 ^[2]	7 550 92 ^[2]	7 550 93 ^[2]	7 550 94 ^[2]
Váltóérintkezős nyomó jelzőfényvel, címketartóval	7 520 11+0 676 86		7 551 15 ^[3]			
Kettős váltóérintkezős nyomó	7 520 18	7 550 25	7 550 26	7 550 27	7 550 28	7 550 29
Kettős váltóérintkezős nyomó jelzőfényvel	7 520 18 + 2 x 0 676 86	7 552 25 ^[2]	7 552 26 ^[2]	7 552 27 ^[2]	7 552 28 ^[2]	7 552 29 ^[2]
NYOMÓK 6 A - 12 V~						
Váltóérintkezős nyomó jelzőfényvel	7 520 13	7 550 85 ^[2]	7 550 86 ^[2]	7 550 87 ^[2]	7 550 88 ^[2]	7 550 89 ^[2]

1: Specifikus LED-ek a kapcsolóaljzat háttérvilágításáért



2: billenőkapcsoló kék világitással

3: átlátszó címketartó 3 különböző színű betéttel (fehér, elefántcsont, alumínium)

4: Kat. szám: 6 650 91 LED lámpa a mechanizmussal együtt szállítva

Valena™ Allure

Kiválasztási táblázat - mechanizmusok és burkolatok

Funkciók	VALENA IN'MATIC MECHANIZMUSOK	VALENA ALLURE BURKOLATOK				
		Fehér 	Elefántcsont 	Alumínium 	Fekete 	Gyöngyház 
FÉNYERŐSZABÁLYZÓK 230 V~ - 50 HZ						
Forgatógombos fényerőszabályzó, 2 vezetékes	7 520 60	7 520 45	7 520 46	7 520 47	7 520 48	7 520 49
Nyomógombos fényerőszabályzó, 2 vezetékes	7 520 62	7 520 85	7 520 86	7 520 87	7 520 88	7 520 89
1-10 V-os fényerőszabályzó, 3 vezetékes	7 520 67					
MOZGÁSÉRZÉKELŐS KAPCSOLÓK						
Mozgásérzékelős kapcsoló, 2 vezetékes	7 520 70	7 521 79	7 522 79	7 523 79		
Mozgásérzékelős kapcsoló, 3 vezetékes	7 520 73					
Mozgásérzékelős kapcsoló, 2 vezetékes	7 520 72	7 521 80	7 522 80	7 523 80	7 521 81	7 522 81
REDŐNYVEZÉRLÉS 6 A - 250 V~						
Redőnykapcsoló direkt vezérlésű motorokhoz	7 520 29	7 551 45	7 551 46	7 551 47	7 551 48	7 551 49
Redőnynyomó elektronikus vezérlésű motorokhoz	7 520 30					
Redőnynyomó direkt vezérlésű motorokhoz	7 520 20					
HOTELKÁRTYA-KAPCSOLÓK						
Elektronikus hotelkártya-kapcsoló	7 520 25	7 551 60	7 551 61	7 551 62	7 551 68	7 551 69
HŐMÉRSÉKLET-SZABÁLYZÓK						
Elektronikus szobatermosztát	7 520 33	7 553 15	7 553 16	7 553 17	7 553 18	7 553 19
Termosztát padlófűtéshez	7 520 34	7 553 25	7 553 26	7 553 27	7 553 28	7 553 29
CSILLAGPONTOS RENDSZERŰ TV-RD-SAT ANTENNA ALJZATOK (1,5 dB)						
TV-Rádió-SAT csatlakozóaljzat	7 530 52	7 547 95	7 547 96	7 547 97	7 547 98	7 547 99
TV-SAT csatlakozóaljzat	7 530 57	7 548 25	7 548 26	7 548 27	7 548 28	7 548 29
TV-Rádió-SAT csatlakozóaljzat fedél (30 mm)	2 vagy 3 kimenetű burkolat (kipattintható középső rész)	7 548 05	7 548 06	7 548 07	7 548 08	7 548 09
CSILLAGPONTOS RENDSZERŰ TV ANTENNA ALJZATOK (1,5 dB)						
TV csatlakozóaljzat	7 530 51	7 547 65	7 547 66	7 547 67	7 547 68	7 547 69
„F” típusú TV csatlakozóaljzat	7 530 50					
KOMBINÁLT TV + RJ 45 CSATLAKOZÓALJZAT						
TV csatlakozóaljzat + RJ 45 Cat. 6 UTP aljzat	7 530 55	7 548 35	7 548 36	7 548 37	7 548 38	7 548 39
ÁTMENŐ TÍPUSÚ ANTENNA ALJZATOK (14 dB)						
TV csatlakozóaljzat	7 530 61	7 547 65	7 547 66	7 547 67	7 547 68	7 547 69
TV-Rádió csatlakozóaljzat	7 530 63	7 547 85	7 547 86	7 547 87	7 547 88	7 547 89
TV-Rádió-SAT csatlakozóaljzat	7 530 65	7 547 95	7 547 96	7 547 97	7 547 98	7 547 99
TV-SAT csatlakozóaljzat	7 530 71	7 548 25	7 548 26	7 548 27	7 548 28	7 548 29
VÉGZÁRÓ TÍPUSÚ ANTENNA ALJZATOK (10 dB)						
TV csatlakozóaljzat	7 530 60	7 547 65	7 547 66	7 547 67	7 547 68	7 547 69
TV-Rádió csatlakozóaljzat	7 530 62	7 547 85	7 547 86	7 547 87	7 547 88	7 547 89
TV-Rádió-SAT csatlakozóaljzat	7 530 64	7 547 95	7 547 96	7 547 97	7 547 98	7 547 99
TV-SAT csatlakozóaljzat	7 530 59	7 548 25	7 548 26	7 548 27	7 548 28	7 548 29

Valena™ Allure

Kiválasztási táblázat - mechanizmusok és burkolatok

Funkciók	VALENA IN'MATIC MECHANIZMUSOK	VALENA ALLURE BURKOLATOK									
		Fehér 	Elefántcsont 	Alumínium 	Fekete 	Gyöngyház 					
INFORMATIKAI CSATLAKOZÓALJZATOK											
1 x RJ 45 Cat. 6 UTP aljzat	7 530 42	7 554 15 vagy 7 554 75 (címketartóval)	7 554 16 vagy 7 554 76 (címketartóval)	7 554 17 vagy 7 554 77 (címketartóval)	7 554 18 vagy 7 554 78 (címketartóval)	7 554 19 vagy 7 554 79 (címketartóval)					
1 x RJ 45 Cat. 6A UTP aljzat	7 530 44										
1 x RJ 45 Cat. 6 STP aljzat	7 530 46										
1 x RJ 45 Cat. 6A STP aljzat	7 530 48										
2 x RJ 45 Cat. 6 UTP aljzat	7 530 43	7 554 25 vagy 7 554 85 (címketartóval)	7 554 26 vagy 7 554 86 (címketartóval)	7 554 27 vagy 7 554 87 (címketartóval)	7 554 28 vagy 7 554 88 (címketartóval)	7 554 29 vagy 7 554 89 (címketartóval)					
2 x RJ 45 Cat. 6A UTP aljzat	7 530 45										
2 x RJ 45 Cat. 6 STP aljzat	7 530 47										
2 x RJ 45 Cat. 6A STP aljzat	7 530 49										
RJ 11 + RJ 45 Cat. 6 UTP aljzat	7 530 32	7 554 15 vagy 7 554 75 (címketartóval)	7 554 16 vagy 7 554 76 (címketartóval)	7 554 17 vagy 7 554 77 (címketartóval)	7 554 18 vagy 7 554 78 (címketartóval)	7 554 19 vagy 7 554 79 (címketartóval)					
1 x RJ 45 Cat. 5e UTP aljzat	7 530 40										
2 x RJ 45 Cat. 5e UTP aljzat	7 530 41						7 554 25	7 554 26	7 554 27	7 554 28	7 554 29
							vagy 7 554 85 (címketartóval)	vagy 7 554 85 (címketartóval)	vagy 7 554 85 (címketartóval)	vagy 7 554 85 (címketartóval)	vagy 7 554 85 (címketartóval)
TELEFON CSATLAKOZÓALJZATOK											
1 x RJ 11 csatlakozóaljzat	7 530 38	7 554 15 vagy 7 554 75 (címketartóval)	7 554 16 vagy 7 554 76 (címketartóval)	7 554 17 vagy 7 554 77 (címketartóval)	7 554 18 vagy 7 554 78 (címketartóval)	7 554 19 vagy 7 554 79 (címketartóval)					
2 x RJ 11 csatlakozóaljzat	7 530 39	7 554 25 vagy 7 554 85 (címketartóval)	7 554 26 vagy 7 554 85 (címketartóval)	7 554 27 vagy 7 554 85 (címketartóval)	7 554 28 vagy 7 554 85 (címketartóval)	7 554 29 vagy 7 554 85 (címketartóval)					
TAE/TDO aljzat fedél		7 554 95	7 554 96	7 554 97	7 554 98	7 554 99					
HANGSZÓRÓ-CSATLAKOZÓALJZATOK											
Hangszóró-csatlakozóaljzat (2 kivezetéssel) mono	7 530 72	7 553 65	7 553 66	7 553 67	-	-					
Kettős hangszóró-csatlakozóaljzat (4 kivezetéssel) sztereó	7 530 78	7 553 75	7 553 76	7 553 77	-	-					
AUDIÓ ÉS VIDEÓ CSATLAKOZÓALJZATOK											
RCA (audió / videó) csatlakozóaljzat	7 530 75	7 547 25	7 547 26	7 547 27	-	-					
Elővezetékezett USB adatátviteli csatlakozóaljzat	7 530 82	7 547 55		7 547 57	-	-					

Valena™ Allure

Kiválasztási táblázat - mechanizmusok és burkolatok

Funkciók	VALENA IN'MATIC MECH.	VALENA ALLURE BURKOLATOK				
		Fehér	Elefántcsont	Alumínium	Fekete	Gyöngyház
FÖLDELTEL CSATLAKOZÓALJZATOK 16 A - 250 V~						
2P+F csatlakozóaljzat biztonsági zsaluval, rugós vezetékbekeötéssel	7 530 20	7 552 05 vagy 7 548 45 (csapófedéllel)	7 552 06 vagy 7 548 46 (csapófedéllel)	7 552 07 vagy 7 548 47 (csapófedéllel)	7 552 08 vagy 7 548 48 (csapófedéllel)	7 552 09 vagy 7 548 49 (csapófedéllel)
2P+F csatlakozóaljzat biztonsági zsaluval, csavaros vezetékbekeötéssel	7 530 24	7 548 55 (ellenőrzőfényrel)	7 548 56 (ellenőrzőfényrel)	7 548 57 (ellenőrzőfényrel)	7 548 58 (ellenőrzőfényrel)	7 548 59 (ellenőrzőfényrel)
2P+F csatlakozóaljzat biztonsági zsalu nélkül, rugós vezetékbekeötéssel	7 530 21	7 552 05 vagy 7 548 45 (csapófedéllel)	7 552 06 vagy 7 548 46 (csapófedéllel)	7 552 07 vagy 7 548 47 (csapófedéllel)	7 552 08 vagy 7 548 48 (csapófedéllel)	7 552 09 vagy 7 548 49 (csapófedéllel)
2P+F csatlakozóaljzat biztonsági zsalu nélkül, csavaros vezetékbekeötéssel	7 530 25	7 548 55 (ellenőrzőfényrel)	7 548 56 (ellenőrzőfényrel)	7 548 57 (ellenőrzőfényrel)	7 548 58 (ellenőrzőfényrel)	7 548 59 (ellenőrzőfényrel)
2P+F csatlakozóaljzat biztonsági zsaluval, csapófedéllel, IP44 fehér	7 552 04	-	-	-	-	-
KETTŐS FÖLDELTEL CSATLAKOZÓALJZATOK 16 A - 250 V~						
2x2P+F csatlakozóaljzat biztonsági zsaluval, rugós vezetékbekeötéssel	7 530 26					
2x2P+F csatlakozóaljzat biztonsági zsalu nélkül, rugós vezetékbekeötéssel	7 530 27	7 549 55*	7 549 56*	7 549 57*	7 549 58*	7 549 59*
KIEGÉSZÍTŐK						
Kábelkivezető sorkapoccsal	7 530 33					
Kábelkivezető sorkapocs nélkül	7 530 34	7 550 55	7 550 56	7 550 57	-	-
Egyes kiemelődoboz		7 555 51	7 555 61	7 555 71	-	-
Kettős kiemelődoboz		7 555 52	7 555 62	7 555 72	-	-
Vakfedél		7 551 85	7 551 86	7 551 87	-	-

* Monobloc burkolat + keret

** A kat. szám 0 673 22 (516. oldal) álmennyezetre vagy fölé szerelhető Bluetooth modul tápegységgel használható

Valena™ Allure

Kiválasztási táblázat - keretek

Ugyanaz a termék vízszintes és függőleges keretként is használható

VALENA ALLURE							
KERETEK		EGYES	KETTŐS	HÁRMAS	NÉGYES	ÖTÖS	5 modulos
							
Fehér		7 543 01	7 543 02	7 543 03	7 543 04	7 543 05	7 543 06
Elefántcsont		7 543 11	7 543 12	7 543 13	7 543 14	7 543 15	7 543 16
Króm dekor		7 543 41	7 543 42	7 543 43	7 543 44	7 543 45	-
Arany dekor		7 543 51	7 543 52	7 543 53	7 543 54	7 543 55	-
Alumínium		7 543 91	7 543 92	7 543 93	7 543 94	7 543 95	7 543 96
Matt Fekete		7 544 01	7 544 02	7 544 03	7 544 04	7 544 05	7 544 06
Gyöngyház		7 544 11	7 544 12	7 544 13	7 544 14	7 544 15	7 544 16
Jégfehér		7 544 21	7 544 22	7 544 23	7 544 24	7 544 25	-
Cserzett bőr		7 544 51	7 544 52	7 544 53	7 544 54	7 544 55	-
Dió		7 544 61	7 544 62	7 544 63	7 544 64	7 544 65	-
Márvány		7 555 21	7 555 22	7 555 23	-	-	-
Fehérüveg		7 555 41	7 555 42	7 555 43	7 555 44	7 555 45	-
KIEMELŐDOBOZOK							
Kiemelődoboz Fehér		7 555 51	7 555 52	-	-	-	-
Kiemelődoboz Elefántcsont		7 555 61	7 555 62	-	-	-	-
Kiemelődoboz Alumínium		7 555 71	7 555 72	-	-	-	-

Valena™ Allure

keretek - méretek (mm)

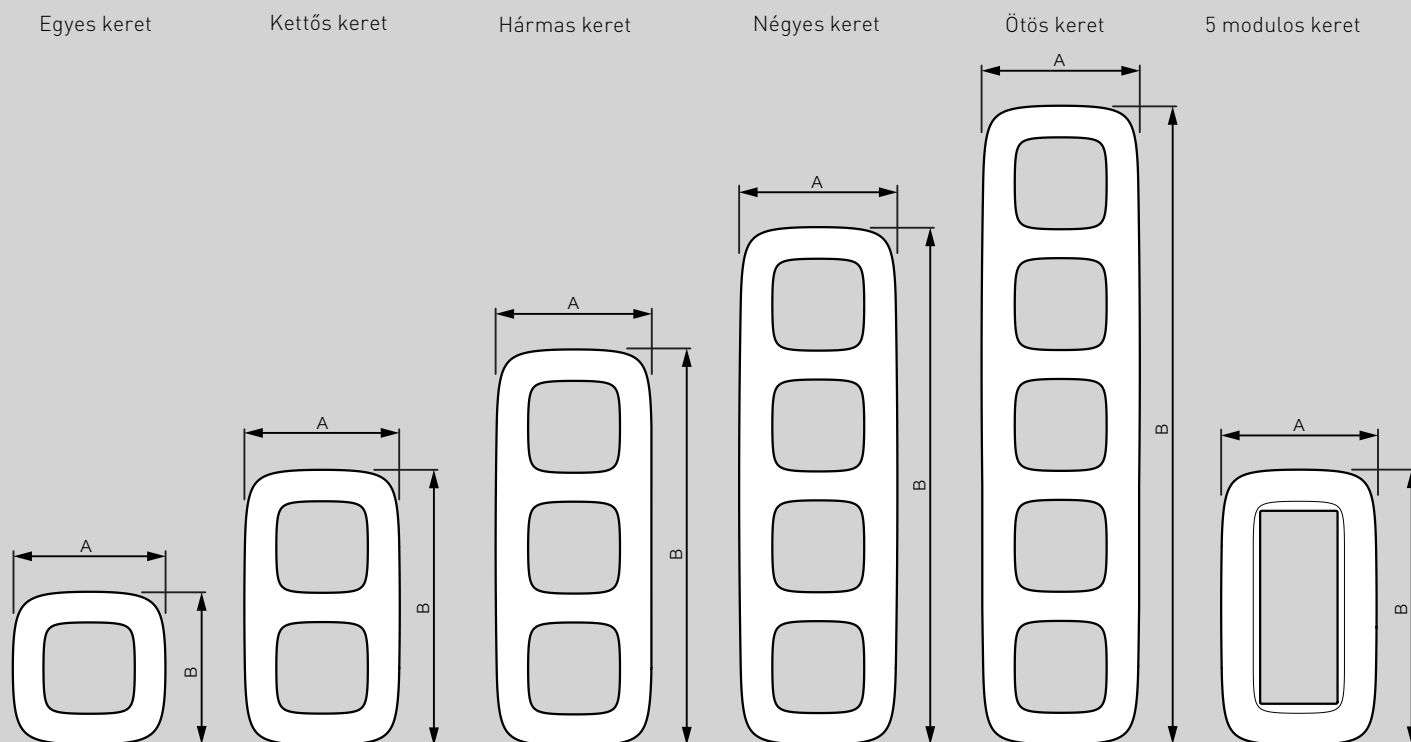

	EGYES	KETTŐS	HÁRMÁS	NÉGYES	ÖTÖS	5 MODULÓS
Keretméretek	A=90 mm B=90 mm	A=91 mm B=162 mm	A=92 mm B=233 mm	A=93 mm B=304 mm	A=94 mm B=375 mm	A=91 mm B=162 mm
Fehér	7 543 01	7 543 02	7 543 03	7 543 04	7 543 05	7 543 06
Elefántcsont	7 543 11	7 543 12	7 543 13	7 543 14	7 543 15	7 543 16
Króm dekor	7 543 41	7 543 42	7 543 43	7 543 44	7 543 45	
Arany dekor	7 543 51	7 543 52	7 543 53	7 543 54	7 543 55	
Alumínium	7 543 91	7 543 92	7 543 93	7 543 94	7 543 95	7 543 96
Matt fekete	7 544 01	7 544 02	7 544 03	7 544 04	7 544 05	7 544 06
Gyöngyház	7 544 11	7 544 12	7 544 13	7 544 14	7 544 15	7 544 16
Keretméretek	A=90 mm B=90 mm	A=91 mm B=162 mm	A=92 mm B=233 mm	A=93 mm B=304 mm	A=94 mm B=375 mm	
Jégfehér	7 544 21	7 544 22	7 544 23	7 544 24	7 544 25	
Cserzett bőr	7 544 51	7 544 52	7 544 53	7 544 54	7 544 55	
Dió	7 544 61	7 544 62	7 544 63	7 544 64	7 544 65	
Keretméretek	A=90 mm B=90 mm	A=91 mm B=162 mm	A=92 mm B=233 mm	A=93 mm B=304 mm	A=94 mm B=375 mm	
Márvány	7 555 21	7 555 22	7 555 23			
Fehérüveg	7 555 41	7 555 42	7 555 43	7 555 44	7 555 45	

Valena™ Life

hagyományos és multifunkicós kapcsolók burkolattal



7 521 01 + 7 540 31



7 521 10 + 7 540 71



7 521 08 + 7 540 91

Valena In'Matic mechanizmusok süllyesztőperemmel és burkolattal
Jelzőfényes és ellenőrzőfényes kapcsolók LED-del együtt szállítva. A LED kéken világít
Egyedi csomagolás a funkciók védelméért

Csom.	Kat. szám	Kapcsolók 10 AX - 250 V~	Csom.	Kat. szám	Kapcsolók 10 AX - 250 V~ (folytatás)
		Egypólusú kapcsoló Rugós vezetékbekeötéssel			Egypólusú kapcsoló ellenőrzőfényel Rugós vezetékbekeötéssel
15	7 521 01	Valena Life Fehér	5	7 521 04	Valena Life Fehér
15	7 522 01	Valena Life Elefántcsont	5	7 522 04	Valena Life Elefántcsont
15	7 523 01	Valena Life Alumínium	5	7 523 04	Valena Life Alumínium
	7 563 01	Valena Life Fekete			
		Váltókapcsoló Rugós vezetékbekeötéssel			Váltókapcsoló jelzőfényel Rugós vezetékbekeötéssel
15	7 521 06	Valena Life Fehér	5	7 521 26	Valena Life Fehér
15	7 522 06	Valena Life Elefántcsont	5	7 522 26	Valena Life Elefántcsont
15	7 523 06	Valena Life Alumínium	5	7 523 26	Valena Life Alumínium
	7 563 16	Valena Life Fekete		7 563 26	Valena Life Fekete
		Keresztkapcsoló Csavaros vezetékbekeötéssel			Keresztkapcsoló jelzőfényel Csavaros vezetékbekeötéssel
5	7 521 07	Valena Life Fehér	5	7 521 48	Valena Life Fehér
5	7 522 07	Valena Life Elefántcsont	5	7 522 48	Valena Life Elefántcsont
5	7 523 07	Valena Life Alumínium	5	7 523 48	Valena Life Alumínium
	7 563 17	Valena Life Fekete			
		Egypólusú kapcsoló jelzőfényel Csavaros bekeötéssel. Alacsony fogyasztású (0,15 mA) LED lámpával szállítva			Csillárkapcsoló Rugós vezetékbekeötéssel
5	7 521 10	Valena Life Fehér	15	7 521 05	Valena Life Fehér
5	7 522 10	Valena Life Elefántcsont	15	7 522 05	Valena Life Elefántcsont
5	7 523 10	Valena Life Alumínium	15	7 523 05	Valena Life Alumínium
				7 563 05	Valena Life Fekete
					Kettős váltókapcsoló Rugós vezetékbekeötéssel
			15	7 521 08	Valena Life Fehér
			15	7 522 08	Valena Life Elefántcsont
			15	7 523 08	Valena Life Alumínium
				7 563 08	Valena Life Fekete
					Három egypólusú kapcsoló Rugós vezetékbekeötéssel, csavaros rögzítéssel (körmös rögzítés nem lehetséges)
			1	7 521 03	Valena Life Fehér
			1	7 522 03	Valena Life Elefántcsont
			1	7 523 03	Valena Life Alumínium

Valena™ Life

kapcsolók és nyomók burkolattal



7 521 28 + 7 540 31



7 523 28 + 7 541 31



7 521 24 + 7 540 81



7 521 14 + 7 540 71

Valena In'Matic mechanizmusok süllyesztőperemmel és burkolattal
Jelzőfényes és ellenőrzőfényes kapcsolók LED-del együtt szállítva
A LED kéken világít. Egyedi csomagolás a funkciók védelméért

Csom.	Kat. szám	Kapcsolók 10 AX - 250 V~ (folytatás)
		Csillárkapcsoló jelzőfényel Rugós vezetékbekeötéssel Alacsony fogyasztású (2 x 0,15 mA) LED lámpákkal szállítva
5	7 521 28	<input type="checkbox"/> Valena Life Fehér
5	7 522 28	<input type="checkbox"/> Valena Life Elefántcsont
5	7 523 28	<input type="checkbox"/> Valena Life Alumínium
		Kettős váltókapcsoló jelzőfényel Rugós vezetékbekeötéssel Alacsony fogyasztású (2 x 0,15 mA) LED lámpákkal szállítva
5	7 521 09	<input type="checkbox"/> Valena Life Fehér
5	7 522 09	<input type="checkbox"/> Valena Life Elefántcsont
5	7 523 09	<input type="checkbox"/> Valena Life Alumínium
	7 563 19	<input type="checkbox"/> Valena Life Fekete
		Kétpólusú kapcsoló Csavaros vezetékbekeötéssel
5	7 521 02	<input type="checkbox"/> Valena Life Fehér
5	7 522 02	<input type="checkbox"/> Valena Life Elefántcsont
5	7 523 02	<input type="checkbox"/> Valena Life Alumínium
	7 563 22	<input type="checkbox"/> Valena Life Fekete
		Nyomók 6 A - 250 V~
		Váltóérintkezős nyomó csengőjellel, jelzőfényel Rugós vezetékbekeötéssel Alacsony fogyasztású (0,15 mA) LED lámpával szállítva
5	7 521 16	<input type="checkbox"/> Valena Life Fehér
5	7 522 16	<input type="checkbox"/> Valena Life Elefántcsont
5	7 523 16	<input type="checkbox"/> Valena Life Alumínium
		Váltóérintkezős nyomó címketartóval, jelzőfényel Rugós vezetékbekeötéssel Alacsony fogyasztású (0,15 mA) LED lámpával szállítva Átlátszó címketartó három különböző színű betétlappal
	7 521 14	<input type="checkbox"/> Valena Fehér
	7 521 14	<input type="checkbox"/> Valena Elefántcsont
	7 521 14	<input type="checkbox"/> Valena Life Alumínium
		Kettős váltóérintkezős nyomó Rugós vezetékbekeötéssel
5	7 521 18	<input type="checkbox"/> Valena Life Fehér
5	7 522 18	<input type="checkbox"/> Valena Life Elefántcsont
5	7 523 18	<input type="checkbox"/> Valena Life Alumínium
	7 563 18	<input type="checkbox"/> Valena Life Fekete

Csom.	Kat. szám	Nyomók 6 A - 250 V~ (folytatás)
		Váltóérintkezős nyomó jelzőfényel Rugós vezetékbekeötéssel Alacsony fogyasztású (0,15 mA) LED (kat. szám 0 676 86) lámpával szállítva
5	7 521 12	<input type="checkbox"/> Valena Life Fehér
5	7 522 12	<input type="checkbox"/> Valena Life Elefántcsont
5	7 523 12	<input type="checkbox"/> Valena Life Alumínium
	7 563 32	<input type="checkbox"/> Valena Life Fekete
		Váltóérintkezős nyomó Rugós vezetékbekeötéssel
15	7 521 11	<input type="checkbox"/> Valena Life Fehér
15	7 522 11	<input type="checkbox"/> Valena Life Elefántcsont
15	7 523 11	<input type="checkbox"/> Valena Life Alumínium
	7 563 11	<input type="checkbox"/> Valena Life Fekete
		Váltóérintkezős nyomó csengőjellel Rugós vezetékbekeötéssel
5	7 521 15	<input type="checkbox"/> Valena Life Fehér
5	7 522 15	<input type="checkbox"/> Valena Life Elefántcsont
5	7 523 15	<input type="checkbox"/> Valena Life Alumínium
		Húzószinóros váltóérintkezős nyomó Rugós vezetékbekeötéssel
1	7 521 24	<input type="checkbox"/> Valena Life Fehér
1	7 522 24	<input type="checkbox"/> Valena Life Elefántcsont
1	7 523 24	<input type="checkbox"/> Valena Life Alumínium

Valena™ Life

fényerőszabályzók, kulcsos kapcsolók, fényjelzős akadályjelzők, mobil tartalékvilágítás burkolattal



7 521 60 + 7 540 01



7 523 62 + 7 541 31







7 521 25 + 7 540 01



7 521 74 + 7 540 91

Valena In'Matic mechanizmusok süllyesztőperemmel és burkolattal, kivéve 1-10 V-os fényerőszabályzó. IP 2X védelem
Egyedi csomagolás a funkciók védelméért

Csom.	Kat. szám	Fényerőszabályzók 250 V \sim - 50 Hz
		Beépített túlfeszültség- és rövidzárlat védelemmel Állapotszint memória újrabekapcsoláskor Vezérelhető nem fényjelzős nyomóval (kat. szám 7 520 11) be- és kikapcsoláshoz, valamint fényerőszabályzáshoz
		Forgatógombos fényerőszabályzó 2 vezetékes Max. terhelések: - fényerőszabályozható LED: 5 W - 75 W (max. 10 lámpa) - fényerőszabályozható kompakt fénycsövek: 5 W - 75 W (max. 10 lámpa) - ELV halogénlámpák ferromágneses transzformátorral vagy elektronikus előtéttel: 5 VA - 300 VA - fénycsövek előtéttel: 5 VA - 300 VA - izzó- és halogénlámpa 230 V \sim : 5 W - 300 W Bekapcsoláskor fokozatosan (2 mp) áll be a korábbi kikapcsoláskori értékre
1	7 521 60	 <input type="checkbox"/> Valena Life Fehér
1	7 522 60	 <input type="checkbox"/> Valena Life Elefántcsont
1	7 523 60	 <input type="checkbox"/> Valena Life Alumínium
	7 563 60	<input checked="" type="checkbox"/> Valena Life Fekete
		Nyomógombos fényerőszabályzó 2 vezetékes Max. terhelések: - fényerőszabályozható LED: 5 W - 75 W (max. 10 lámpa) - fényerőszabályozható kompakt fénycsövek: 5 W - 75 W (max. 10 lámpa) - ELV halogénlámpák ferromágneses transzformátorral vagy elektronikus előtéttel: 3 VA - 400 VA - fénycsövek előtéttel: 3 VA - 200 VA - izzó- és halogénlámpa 240 V \sim : 3 W - 400 W Bekapcsoláskor fokozatosan (2 mp) áll be a korábbi kikapcsoláskori értékre Üzem módok: - fokozatmentes fényerőszabályzás - előre beállított fényerőszintek (0%, 33%, 66%, 100%) - elalvás mód: 1 óra alatt fokozatosan lekapcsolja a világítást
1	7 521 62	<input type="checkbox"/> Valena Life Fehér
1	7 522 62	<input type="checkbox"/> Valena Life Elefántcsont
1	7 523 62	<input type="checkbox"/> Valena Life Alumínium
	7 563 82	<input checked="" type="checkbox"/> Valena Life Fekete

Csom.	Kat. szám	Fényerőszabályzók 250 V \sim (folytatás)
		1-10 V-os fényerőszabályzó Nyomógombbal váltókapcsolásba köthető Csavaros vezetékbekezdéssel 3 vezetékes Burkolat nélkül szállítva. Burkolat: 517-525. oldal 1-10 V-os előtétű fénycsövekhez Terhelés: 40 - 600 VA
1	7 520 67	 <input type="checkbox"/> Valena Life Fehér
		Kétállású kulcsos kapcsoló (0-1) Zárbetét külön rendelendő: kat. szám 0 697 95 2 db NO érintkező - 10 A - 230 V \sim Izzó: 250 V \sim - 10 A, Villanymotor: 48 V= 3 A, 230 V \sim - 750 W
1	7 521 25	 <input type="checkbox"/> Valena Life Fehér
		Mozgásérzékelős akadályjelző Csavaros vezetékbekezdéssel. Automatikus fény és/vagy hangjelzéssel figyelmeztet áthaladásakor, 30 mp után kikapcsol Alkonykapcsolóval Látószög: 180° Érzékelési távolság: max. 6 m LED megvilágítás Hangjelzés be- és kikapcsolható
1	7 521 74	<input type="checkbox"/> Valena Life Fehér
		Mobil tartalékvilágítás Hálózati kimaradás esetén a lámpa automatikusan felkapcsol A lámpa megnyomás után kihúzható a töltőaljzatból. A lámpa az eltávolítás után automatikusan felkapcsol Üzemidő: max. 2 óra
1	7 520 69	<input type="checkbox"/> Valena Life Fehér
1	7 521 69	<input type="checkbox"/> Valena Life Elefántcsont
1	7 522 69	<input type="checkbox"/> Valena Life Alumínium

Valena™ Life

mozgásérzékelős kapcsolók, redőnyvezérlők és termosztátok burkolattal



7 521 70 + 7 540 71



7 523 73 + 7 541 71



7 523 33 + 7 541 31

Valena In'Matic mechanizmusok süllyesztőperemmel és burkolattal
Egyedi csomagolás a funkciók védelméért

Csom.	Kat. szám	Mozgásérzékelős kapcsolók
		Látószög: 120° Érzékelési távolság: max. 8 m Beépített túlterhelés- és rövidzárlat védelemmel
		Mozgásérzékelős kapcsoló 2 vezetékes Max. terhelések: - LED lámpák előtét nélkül*: 3 W - 100 W - kompakt fénycsövek*: 3 W - 100 W - LED lámpa előtéttel, kompakt fénycsövek, ELV halogénlámpák vagy fénycsövek ferromágneses transzformátorral vagy elektronikus előtéttel: 3 VA - 250 VA - 230 V- izzó- vagy halogénlámpa: 3 W - 250 W * Több érzékelő beépítése esetén egy körben megnő a minimális fogyasztás Maximum 2 mozgásérzékelő köthető párhuzamosan Állítható időzítés: 10 mp - 10 perc Fényérzékenység: 5 lux - 1275 lux Készenléti fogyasztás: 0,02 W
1	7 521 70	Valena Life Fehér
1	7 522 70	Valena Life Elefántcsont
1	7 523 70	Valena Life Alumínium
		Mozgásérzékelős kapcsoló beépített nyomógommbal 2 vezetékes Mozgásérzékelő ON/OFF vagy automatikus módba állítható Max. terhelések: - LED lámpák előtét nélkül*: 3 W - 100 W - kompakt fénycsövek*: 3 W - 100 W - LED lámpa előtéttel, kompakt fénycsövek, halogénlámpák vagy fénycsövek ferromágneses transzformátorral vagy elektronikus előtéttel: 3 VA - 250 VA - 230 V- izzó- vagy halogénlámpa: 3 W - 250 W * Több érzékelő beépítése esetén egy körben megnő a minimális fogyasztás Maximum 2 mozgásérzékelő köthető párhuzamosan Állítható időzítés: 10 mp - 10 perc Fényérzékenység: 5 lux - 1275 lux Készenléti fogyasztás: 0,02 W
1	7 521 72	Valena Life Fehér
1	7 522 72	Valena Life Elefántcsont
1	7 523 72	Valena Life Alumínium
		Mozgásérzékelős kapcsoló 3 vezetékes Max. terhelések: - LED lámpák előtét nélkül: 0 W - 50 W - kompakt fénycsövek: 0 W - 50 W - LED lámpa előtéttel, kompakt fénycsövek, halogénlámpák vagy fénycsövek ferromágneses transzformátorral vagy elektronikus előtéttel: 0 VA - 200 VA - Fénycsövek ferromágneses transzformátorral vagy elektronikus előtéttel: 0 VA - 150 VA - 230 V- izzó- vagy halogénlámpa: 0 W - 400 W Áramkörönként csak egy mozgásérzékelő telepíthető Nyomóval nem köthető össze Állítható időzítés: 10 mp - 10 perc Fényérzékenység: 5 lux - 1275 lux Készenléti fogyasztás: 0,55 W
1	7 521 73	Valena Life Fehér
1	7 522 73	Valena Life Elefántcsont
1	7 523 73	Valena Life Alumínium
		Valena Life Fekete

Csom.	Kat. szám	Redőnyvezérlők 6 A -250 V~
		Redőnykapcsoló Rugós vezetékbekeötéssel Direkt vezérlésű motorokhoz
5	7 521 29	Valena Life Fehér
5	7 522 29	Valena Life Elefántcsont
5	7 523 29	Valena Life Alumínium
		Valena Life Fekete
		Redőnynyomó Rugós vezetékbekeötéssel Elektronikus vezérlésű motorokhoz
5	7 521 30	Valena Life Fehér
5	7 522 30	Valena Life Elefántcsont
5	7 523 30	Valena Life Alumínium
		Valena Life Fekete
		Hőmérséklet-szabályzók
		Elektronikus szobatermosztát Csavaros vezetékbekeötés Mennyezet-, padlófűtés és hűtés vezérlésére Vezérlő forgatógomb állítható min. és max. értékekkel Szabályozási tartomány: 5 °C - 30 °C Szabályozási pontosság: +/-0,5 °C Egy potenciál független váltóérintkezős kimenet Megszakítóképeség: - 8 A - 250 V~ - ohmikus, induktív áramkör, cosφ = 1 - 2 A - 250 V~ - induktív áramkör, cosφ = 0,6 - 12 - 48 V~ - 12 - 24 V= min. 1 mA - max. 500 mA
1	7 521 33	Valena Life Fehér
1	7 522 33	Valena Life Elefántcsont
1	7 523 33	Valena Life Alumínium
		Valena Life Fekete
		Termosztát padlófűtéshez Csavaros vezetékbekeötés Záróérintkezős kimenet és LED-es visszajelzés 4 m-es szondával elővezetékezett, max. 20 m vezeték hossz alkalmazható Szabályozási tartomány: 10 °C - 60 °C
1	7 521 34	Valena Life Fehér
1	7 522 34	Valena Life Elefántcsont
1	7 523 34	Valena Life Alumínium
		Valena Life Fekete

Valena™ Life

antenna csatlakozójatok burkolattal



7 533 52 + 7 541 31



7 533 51 + 7 541 31



7 531 61 + 7 540 01



7 531 64 + 7 540 81



7 532 64 + 7 541 81

Valena In'Matic mechanizmusok süllyesztőperemmel és burkolattal, kivéve kombinált TV + RJ 45 csatlakozójakat
Egyedi csomagolás a funkciók védelméért

Csom.	Kat. szám	Csillagpontos antenna csatlakozójatok
		<p>Csillapítás: 1,5 dB HD minőségű jel átvitelére képes Minden szolgáltatóhoz (DVBT, műhold, kábel) Mefelel az EN 50083- 4 és a CEM 50083-1 Európai szabványnak HDTV kompatibilis LTE ready, árnyékolt aljzat a 3G és 4G mobilhálózatból származó zavarok ellen TV csatlakozó (átmérő 9,5 mm) Rádió csatlakozó (átmérő 9,5 mm) SAT "F" típusú csatlakozó Ajánlott koax kábel: 17/19 VATC A, 75 Ohm</p> <p>TV-Rádió-SAT csatlakozójatok TV frekvencia tartomány: 0-862 MHz Rádió frekvencia tartomány: 87,5 - 108 MHz SAT frekvencia tartomány: 950-2400 MHz</p>
5	7 531 52	<input type="checkbox"/> Valena Life Fehér
5	7 532 52	<input type="checkbox"/> Valena Life Elefántcsont
5	7 533 52	<input type="checkbox"/> Valena Life Alumínium
	7 563 52	<input type="checkbox"/> Valena Life Fekete
		<p>TV csatlakozójatok TV frekvencia tartomány: 0-2400 MHz</p>
5	7 531 51	<input type="checkbox"/> Valena Life Fehér
5	7 532 51	<input type="checkbox"/> Valena Life Elefántcsont
5	7 533 51	<input type="checkbox"/> Valena Life Alumínium
	7 563 51	<input type="checkbox"/> Valena Life Fekete
		<p>Kombinált TV + RJ 45 csatlakozójatok</p> <p>TV csatlakozójatok + RJ 45 Cat. 6 UTP aljzat Burkolat nélkül szállítjuk TV: 0-2400 MHz. RJ 45 aljzat külső eszközök csatlakoztatására (játékkonzolok, multimédia szerver) Video ON Demand és Internet hozzáféréshez Csatlakozás koax kábellel + Cat. 5 vagy Cat. 6 UTP kábellel</p> <p>Valena Life burkolatok:</p>
1	7 548 30	<input type="checkbox"/> Valena Life Fehér
1	7 548 31	<input type="checkbox"/> Valena Life Elefántcsont
1	7 548 32	<input type="checkbox"/> Valena Life Alumínium

Csom.	Kat. szám	Átmenő antenna csatlakozójatok
		<p>Csillapítás: 14 dB TV-Rádió-SAT csatlakozójatok TV frekvencia tartomány: 5-68/120-862 MHz Rádió frekvencia tartomány: 87,5 - 108 MHz SAT frekvencia tartomány: 950-2400 MHz</p>
5	7 531 65	<input type="checkbox"/> Valena Life Fehér
5	7 532 65	<input type="checkbox"/> Valena Life Elefántcsont
5	7 533 65	<input type="checkbox"/> Valena Life Alumínium
	7 563 65	<input type="checkbox"/> Valena Life Fekete
		<p>TV csatlakozójatok TV frekvencia tartomány: 0-862 MHz</p>
5	7 531 61	<input type="checkbox"/> Valena Life Fehér
5	7 532 61	<input type="checkbox"/> Valena Life Elefántcsont
5	7 533 61	<input type="checkbox"/> Valena Life Alumínium
		<p>Végző antenna csatlakozójatok Csillapítás: 10 dB TV-Rádió-SAT csatlakozójatok TV frekvencia tartomány: 5-68/120-862 MHz Rádió frekvencia tartomány: 87,5 - 108 MHz SAT frekvencia tartomány: 950-2400 MHz</p>
5	7 531 64	<input type="checkbox"/> Valena Life Fehér
5	7 532 64	<input type="checkbox"/> Valena Life Elefántcsont
5	7 533 64	<input type="checkbox"/> Valena Life Alumínium
	7 563 64	<input type="checkbox"/> Valena Life Fekete
		<p>TV csatlakozójatok TV frekvencia tartomány: 0-862 MHz</p>
5	7 531 60	<input type="checkbox"/> Valena Life Fehér
5	7 532 60	<input type="checkbox"/> Valena Life Elefántcsont
5	7 533 60	<input type="checkbox"/> Valena Life Alumínium



7 533 48 + 7 541 31



7 531 43 + 7 540 71

Valena In'Matic mechanizmusok süllyesztőperemmel és burkolattal
Egyedi csomagolás a funkciók védelméért

Csom.	Kat. szám	Informatikai csatlakozóaljzatok (RJ 45)
		LCS2 forgatókaros mechanizmussal szerelve, amely szerszámmentes csatlakoztatást tesz lehetővé (erek csupaszítására nincs szükség) Csatlakoztatható vezeték keresztmetszet: AWG 22- 26 Magas minőségű érintkezők: - 2500 csatlakoztatási ciklusra tesztelve - 500 csatlakoztatási ciklusra tesztelve PoE terhelés alatt (IEEE 802.3af, 802.3at, 802.3bt(draft)) Szabvány megfelelőségek: ISO/IEC 11801 Ed 2.0, EN 50173-2, TIA/EIA 568C, IEC 60603-7
		Cat. 6A változatok Class Ea megfelelés Vizsgálati frekvencia: 500 MHz Adatátviteli sebesség 10 Gigabit/s
		1 x RJ 45 árnyékolt (STP) aljzatok
5	7 531 48	<input type="checkbox"/> Valena Life Fehér
5	7 532 48	<input type="checkbox"/> Valena Life Elefántcsont
5	7 533 48	<input type="checkbox"/> Valena Life Alumínium
	7 563 48	<input type="checkbox"/> Valena Life Fekete
		2 x RJ 45 árnyékolt (STP) aljzatok
5	7 531 49	<input type="checkbox"/> Valena Life Fehér
5	7 532 49	<input type="checkbox"/> Valena Life Elefántcsont
5	7 533 49	<input type="checkbox"/> Valena Life Alumínium
	7 563 49	<input type="checkbox"/> Valena Life Fekete
		Cat. 6 változatok Class E megfelelés Vizsgálati frekvencia: 250 MHz Adatátviteli sebesség 1 Gigabit/s
		1 x RJ 45 árnyékolt (STP) aljzatok
5	7 531 46	<input type="checkbox"/> Valena Life Fehér
5	7 532 46	<input type="checkbox"/> Valena Life Elefántcsont
5	7 533 46	<input type="checkbox"/> Valena Life Alumínium
	7 563 46	<input type="checkbox"/> Valena Life Fekete
		2 x RJ 45 árnyékolt (STP) aljzatok
5	7 531 47	<input type="checkbox"/> Valena Life Fehér
5	7 532 47	<input type="checkbox"/> Valena Life Elefántcsont
5	7 533 47	<input type="checkbox"/> Valena Life Alumínium
	7 563 47	<input type="checkbox"/> Valena Life Fekete
		1 x RJ 45 árnyékolatlan (UTP) aljzatok
5	7 531 42	<input type="checkbox"/> Valena Life Fehér
5	7 532 42	<input type="checkbox"/> Valena Life Elefántcsont
5	7 533 42	<input type="checkbox"/> Valena Life Alumínium
	7 563 42	<input type="checkbox"/> Valena Life Fekete
		2 x RJ 45 árnyékolatlan (UTP) aljzatok
5	7 531 43	<input type="checkbox"/> Valena Life Fehér
5	7 532 43	<input type="checkbox"/> Valena Life Elefántcsont
5	7 533 43	<input type="checkbox"/> Valena Life Alumínium
	7 563 43	<input type="checkbox"/> Valena Life Fekete

Csom.	Kat. szám	Informatikai csatlakozóaljzatok (RJ 45)
		LCS2 forgatókaros mechanizmussal szerelve, amely szerszámmentes csatlakoztatást tesz lehetővé (erek csupaszítására nincs szükség) Csatlakoztatható vezeték keresztmetszet: AWG 22- 26 Magas minőségű érintkezők: - 2500 csatlakoztatási ciklusra tesztelve - 500 csatlakoztatási ciklusra tesztelve PoE terhelés alatt (IEEE 802.3af, 802.3at, 802.3bt(draft)) Szabvány megfelelőségek: ISO/IEC 11801 Ed 2.0, EN 50173-2, TIA/EIA 568C, IEC 60603-7
		Cat.5e változatok Class D megfelelés Vizsgálati frekvencia: 100 MHz Adatátviteli sebesség 1 Gigabit/s
		1 x RJ 45 árnyékolt (FTP) aljzatok
5	7 531 53	<input type="checkbox"/> Valena Life Fehér
5	7 532 53	<input type="checkbox"/> Valena Life Elefántcsont
5	7 533 53	<input type="checkbox"/> Valena Life Alumínium
	7 563 53	<input type="checkbox"/> Valena Life Fekete
		2 x RJ 45 árnyékolt (FTP) aljzatok
5	7 531 54	<input type="checkbox"/> Valena Life Fehér
5	7 532 54	<input type="checkbox"/> Valena Life Elefántcsont
5	7 533 54	<input type="checkbox"/> Valena Life Alumínium
	7 563 54	<input type="checkbox"/> Valena Life Fekete
		1 x RJ 45 árnyékolatlan (UTP) aljzatok
5	7 531 40	<input type="checkbox"/> Valena Life Fehér
5	7 532 40	<input type="checkbox"/> Valena Life Elefántcsont
5	7 533 40	<input type="checkbox"/> Valena Life Alumínium
	7 563 40	<input type="checkbox"/> Valena Life Fekete
		1 x RJ 45 árnyékolatlan (UTP) aljzatok
5	7 531 41	<input type="checkbox"/> Valena Life Fehér
5	7 532 41	<input type="checkbox"/> Valena Life Elefántcsont
5	7 533 41	<input type="checkbox"/> Valena Life Alumínium
	7 563 41	<input type="checkbox"/> Valena Life Fekete
		Telefon csatlakozóaljzatok Negyedfordulatos gyorscsatlakozókkal szerelve, amelyek mindegyikébe két ér beköthető továbbfűzés érdekében (erek csupaszítására nincs szükség) Csatlakoztatható vezeték keresztmetszet: AWG 22- 26 Magas minőségű érintkezők 750 csatlakoztatási ciklusra tesztelve Szabvány megfelelőségek: ISO/IEC 11801 Ed 2.0, EN 50173-2, TIA/EIA 568C, IEC 60603-7
		1 x RJ 11 aljzatok
5	7 531 38	<input type="checkbox"/> Valena Life Fehér
5	7 532 38	<input type="checkbox"/> Valena Life Elefántcsont
5	7 533 38	<input type="checkbox"/> Valena Life Alumínium

Készüljön fel a jövőre és használjon PoE rendszerekhez alkalmazható, minősített RJ 45 csatlakozóaljzatokat
Részletek: **446. oldal**

Valena™ Life

audió/videó USB adatátviteli csatlakozóaljzatok, földelt csatlakozóaljzatok burkolattal



7 531 78 + 7 540 31



7 531 72 + 7 540 81



7 533 20 + 7 541 31



7 531 20 + 7 540 71

Valena In'Matic mechanizmusok süllyesztőperemmel és burkolattal
Egyedi csomagolás a funkciók védelméért

Csom.	Kat. szám	Hangszóró-csatlakozóaljzatok
		Max. 4 mm ² keresztmetszetű vezetékekhez
		Hangszóró-csatlakozóaljzat 2 db kivezetéssel (mono)
5	7 531 72	Valena Life Fehér
5	7 532 72	Valena Life Elefántcsont
5	7 533 72	Valena Life Alumínium
		Kettős hangszóró-csatlakozóaljzat 4 db kivezetéssel (sztereó)
5	7 531 78	Valena Life Fehér
5	7 532 78	Valena Life Elefántcsont
5	7 533 78	Valena Life Alumínium
		USB adatátviteli csatlakozóaljzat
		A multimédia kapcsolatok közelebb kerülnek a felhasználóhoz (nyomtató, kamera, külső adattároló) Max. vezeték hossz: 5 m Ajánlott kábeltípus: USB A Burkolat nélkül szállítva. Burkolat: 517-525. oldal
		Elővezetékezett
1	7 530 82	USB 3.0 csatlakozás 15 cm-es előre szerelt kábellel szállítva

Csom.	Kat. szám	Földelt csatlakozóaljzatok 16 A - 250 V~
		2P+F csatlakozóaljzat biztonsági zsaluval Rugós vezeték bekötéssel
15	7 531 20	Valena Life Fehér
15	7 532 20	Valena Life Elefántcsont
15	7 533 20	Valena Life Alumínium
		Valena Life Fekete
		Csavaros vezeték bekötéssel
15	7 531 24	Valena Life Fehér
15	7 532 24	Valena Life Elefántcsont
15	7 533 24	Valena Life Alumínium
		2P+F csatlakozóaljzat biztonsági zsalu nélkül Rugós vezeték bekötéssel
15	7 531 21	Valena Life Fehér
15	7 532 21	Valena Life Elefántcsont
15	7 533 21	Valena Life Alumínium
		Valena Life Fekete
		Csavaros vezeték bekötéssel
15	7 531 25	Valena Life Fehér
15	7 532 25	Valena Life Elefántcsont
15	7 533 25	Valena Life Alumínium
5	7 531 29	2P+F csatlakozóaljzat biztonsági zsaluval piros burkolattal Rugós vezeték bekötéssel NEM reteszelt
5	7 531 31	2P+F csatlakozóaljzat biztonsági zsaluval piros burkolattal Rugós vezeték bekötéssel Reteszelt Kódlap reteszelt csatlakozóaljzatokhoz: kat. szám 0 502 99
1	7 532 29	2P+F csatlakozóaljzat biztonsági zsaluval narancssárga burkolattal Rugós vezeték bekötéssel
1	7 533 29	2P+F csatlakozóaljzat biztonsági zsaluval, zöld burkolattal Rugós vezeték bekötéssel

Valena™ Life

földelt csatlakozóaljzatok burkolattal



7 531 35 + 7 540 01

Valena In'Matic mechanizmusok süllyesztőperemmel és burkolattal
IP 2X védelem
Egyedi csomagolás a funkciók védelméért

Csom.	Kat. szám	Földelt csatlakozóaljzatok (folytatás)
		Kettős földelt csatlakozóaljzatok 16 A - 250 V~ Rugós vezetékbekeötéssel Felszerelés: szimpla süllyesztődobozba A terméket keret nélkül szállítjuk Keretek: 525. oldal
		2x2P+F csatlakozóaljzat biztonsági zsaluval
5	7 531 26	<input type="checkbox"/> Valena Life Fehér
5	7 532 26	<input type="checkbox"/> Valena Life Elefántcsont
5	7 533 26	<input type="checkbox"/> Valena Life Alumínium
		2x2P+F csatlakozóaljzat biztonsági zsalu nélkül
5	7 531 27	<input type="checkbox"/> Valena Life Fehér
5	7 532 27	<input type="checkbox"/> Valena Life Elefántcsont
5	7 533 27	<input type="checkbox"/> Valena Life Alumínium

LEGRAND CSOMAGOLÁS

A termék mindig VÉDETT

Az egyedi csomagolásnak köszönhetően a termék könnyedén azonosítható és védett egészen a felszerelésig



ELŐNYÖK NAGY- ÉS KISKERESKEDŐKNEK

- A termékek egyenként védettek és könnyedén tárolhatók polcon vagy bliszteres állványon
- A termék mindig látható a könnyebb azonosításhoz

ELŐNYÖK KIVITELEZŐKNEK

- A termék a felszerelésig védve van a karcolódástól, sérüléstől
- Minden szükséges információ megtalálható a csomagoláson
- További információk a QR kód leolvasásával



Elővezetékezett kettős és hármas földelt csatlakozóaljzatok: **561. oldal**
Kettős dugalj keretek: **586-587. oldal**

Valena™ Life

USB töltőaljzatok, kábelkivezetők burkolattal, LED lámpák



7 531 12 + 7 540 71



7 523 10 + 7 541 31



7 521 28 + 7 540 01

Valena In'Matic mechanizmusok süllyesztőperemmel és burkolattal
IP 2X védelem
Egyedi csomagolás a funkciók védelméért

Csom.	Kat. szám	USB töltőaljzatok 250 V~	
5	7 531 12	Kettős USB töltőaljzat - 5 V - 3000 mA Beépített tápegységgel Megfelel az IEC 62684-2011-01 szabványnak Mobiltelefonok, tabletek, okostelefonok, MP3 és MP4 lejátszók töltéséhez nincs szükség külön 2P+F csatlakozóaljzatra Fogyasztás passzív módban <0,1 W Class II SELV Megfelel az EEC direktíva töltő egységesítés irányelvének Felszereléséhez min. 40 mm mély süllyesztődoboz szükséges USB csatlakozókábel nem tartozék	
5	7 532 12		<input type="checkbox"/> Valena Life Fehér
5	7 533 12		<input type="checkbox"/> Valena Life Elefántcsont <input type="checkbox"/> Valena Life Alumínium
1	7 549 10	Kiegészítő eszköztartó USB töltőaljzathoz A kettős USB töltőaljzat vagy dugalj mellé sorolható Felszereléséhez nem szükséges süllyesztődoboz A kijelző látható a töltés alatt Megakadályozza a hordozható eszköz leesését töltés közben	
1	7 549 11		<input type="checkbox"/> Valena Life Fehér <input type="checkbox"/> Valena Life Elefántcsont
1	7 531 14	Vezeték nélküli töltőállomás USB A-típusú csatlakozóval Vezeték nélküli töltő kiegészítve egy USB A-típusú csatlakozóval 2.4 A/12 W egy további eszköz vezetékes töltéséhez. Kerettel és rögzítőelemmel felszerelhető. Gyors töltési lehetőség Érzékelési terület: 50 x 80 mm A tartóelem 10°dőlésszögben, csúszásmentes bevonattal Méretek: 136,5 x 70 x 56,5 mm Lopásgátló funkció	
1	7 531 35	2P+F csatlakozóaljzat USB-C töltőaljzattal 1,5A - 5V - 7,5W. Körmös vagy csavaros rögzítéshez. Rugós bekötéssel. Fogyasztás passzív üzemmódban: <0,06W	
1	7 532 35		<input type="checkbox"/> Valena Life Fehér
1	7 533 35		<input type="checkbox"/> Valena Life Elefántcsont <input type="checkbox"/> Valena Life Alumínium
1	7 563 35		<input type="checkbox"/> Valena Life Fekete
1	7 530 05	Vezeték nélküli töltőállomás USB A-típusú csatlakozóval Vezeték nélküli töltő kiegészítve egy USB A-típusú csatlakozóval 2.4 A/12 W egy további eszköz vezetékes töltéséhez. Kerettel és rögzítőelemmel felszerelhető. Gyors töltési lehetőség Érzékelési terület: 50 x 80 mm A tartóelem 10°dőlésszögben, csúszásmentes bevonattal Méretek: 136,5 x 70 x 56,5 mm Lopásgátló funkció	
1	7 530 06		<input type="checkbox"/> Valena Allure Fehér
1	7 530 07		<input type="checkbox"/> Valena Allure Elefántcsont <input type="checkbox"/> Valena Allure Alumínium

Csom.	Kat. szám	Kábelkivezetők	
5	7 531 33	Kábelkivezető sorkapoccsal Kivehető sorkapoccsal Max. beköthető vezeték keresztmetszet: 5x2,5 mm ² Kábelrögzítővel szállítva	
5	7 532 33		<input type="checkbox"/> Valena Life Fehér
5	7 533 33		<input type="checkbox"/> Valena Life Elefántcsont <input type="checkbox"/> Valena Life Alumínium
5	7 531 34	Kábelkivezető sorkapocs nélkül Kábelrögzítővel szállítva	
5	7 532 34		<input type="checkbox"/> Valena Life Fehér
5	7 533 34		<input type="checkbox"/> Valena Life Elefántcsont <input type="checkbox"/> Valena Life Alumínium
	7 563 44	<input type="checkbox"/> Valena Life Fekete	
10	0 676 84	LED lámpák jelzőfényes funkciókhoz Bepattintható LED lámpa egypólusú kapcsolóhoz és nyomóhoz 230 V~ - 0,15 mA	
10	0 676 86	Bepattintható LED lámpa váltókapcsolóhoz 230 V~ - 0,15 mA	
10	0 676 87	Bepattintható LED lámpa 12-24-48 V~-os nyomóhoz 12 V~ - 0,4 mA 24 V~ - 1,2 mA 48 V~ - 3,7 mA	
10	0 676 88	LED lámpa ellenőrzőfényes funkciókhoz vBepattintható LED lámpa ellenőrzőfényvel felszerelhető és nulla vezetékes váltókapcsolóhoz 230 V~ - 3 mA	
10	6 650 90	Vezetékes LED lámpák Vezetékes LED lámpa 230 V~ - 0,15 mA	
10	6 650 91	Vezetékes LED lámpa 230 V~ - 3 mA	
10	0 676 64	Vezetékes LED lámpa ellenőrzőfényvel ellátható 2P+F csatlakozóaljzatokhoz 230 V~ - 3 mA	



Valena™ Life

IP44-es mechanizmusok fehér burkolattal



7 521 61 + 7 540 71



7 521 59 + 7 540 81



7 531 19 + 7 540 01



7 521 77 + 7 540 01



7 540 21

Valena In'Maitic mechanizmusok fehér burkolattal, vízálló membránnal és sülllesztőperemmel
Egyedi csomagolás a funkciók védelméért

Csom. Kat. szám **Kapcsolók 10 AX - 250 V~**

5	7 521 51	Egypólusú kapcsoló Rugós vezetékbekeötéssel <input type="checkbox"/> Valena Life Fehér
5	7 521 56	Váltókapcsoló Rugós vezetékbekeötéssel <input type="checkbox"/> Valena Life Fehér
5	7 521 61	Egypólusú kapcsoló jelzőfényel Rugós vezetékbekeötéssel Alacsony fogyasztású (0,15 mA) LED lámpával szállítva <input type="checkbox"/> Valena Life Fehér
5	7 521 67	Váltókapcsoló jelzőfényel Rugós vezetékbekeötéssel Alacsony fogyasztású (0,15 mA) LED lámpával szállítva <input type="checkbox"/> Valena Life Fehér
5	7 521 55	Csillárkapcsoló Rugós vezetékbekeötéssel <input type="checkbox"/> Valena Life Fehér
5	7 521 58	Kettős váltókapcsoló Rugós vezetékbekeötéssel <input type="checkbox"/> Valena Life Fehér
1	7 521 59	Kettős váltókapcsoló jelzőfényel Rugós vezetékbekeötéssel Alacsony fogyasztású (2 x 0,15 mA) LED lámpával szállítva <input type="checkbox"/> Valena Life Fehér
Kapcsolók 16 AX - 250 V~		
5	7 521 64	Kétpólusú kapcsoló Csavaros vezetékbekeötéssel <input type="checkbox"/> Valena Life Fehér

Csom. Kat. szám **Nyomók 6 A - 250 V~**

5	7 521 71	Váltóérintkezős nyomó Rugós vezetékbekeötéssel <input type="checkbox"/> Valena Life Fehér
5	7 521 75	Váltóérintkezős nyomó csengőjellel Rugós vezetékbekeötéssel <input type="checkbox"/> Valena Life Fehér
5	7 521 76	Váltóérintkezős nyomó csengőjellel, fényjelzéssel Rugós vezetékbekeötéssel Alacsony fogyasztású (0,15 mA) LED lámpával szállítva <input type="checkbox"/> Valena Life Fehér
Földelt csatlakozóaljzat 16 A - 250 V~		
5	7 531 19	2P+F csatlakozóaljzat biztonsági zsaluval, csapófedéllel Rugós vezetékbekeötéssel <input type="checkbox"/> Valena Life Fehér
1	7 521 77	Mozgásérzékelős kapcsoló 250 W IP44 <input type="checkbox"/> Valena Life Fehér Max. terhelések: - LED lámpák előtét nélkül*: 3 W - 100 W - Kompakt fénycsövek 3 W - 100 W ELV halogén lámpák és fénycsövek ferromágneses vagy elektronikus előtéttel, 3 VA - 250 VA - 230 V~ izzó- és halogénlámpák: 3 W - 250 W *Több érzékelő azonos áramkörbe történő telepítése esetén a minimum fogyasztás nő Max. 3 mozgásérzékelő köthető párhuzamosan Állítható időzítés: 10 mp - 10 perc Fényérzékenység: 5 lux - 1275 lux Készenléti fogyasztás: 0,02 W
1	7 540 21	IP44-es keret, csapófedéllel <input type="checkbox"/> Kompatibilis a Valena Life nem csapófedeles mechanizmusokkal IP44 / IK07





Mechanizmusok burkolattal, keret nélkül				
	Fehér	Elefántcsont	Alumínium	Fekete
Kapcsolók - 250 V~				
egypólusú kapcsoló 10 AX	7 521 01	7 522 01	7 523 01	7 563 01
kétpólusú kapcsoló 10 AX	7 521 02	7 522 02	7 523 02	7 563 22
hármás egypólusú kapcsoló 10 AX	7 521 03	7 522 03	7 523 03	-
csillárkapcsoló 10 AX	7 521 05	7 522 05	7 523 05	7 563 05
váltókapcsoló 10 AX	7 521 06	7 522 06	7 523 06	7 563 16
keresztkapcsoló 10 AX	7 521 07	7 522 07	7 523 07	7 563 17
kettős váltókapcsoló 10 AX	7 521 08	7 522 08	7 523 08	7 563 08
Kapcsolók fényjelzéssel - 250 V~				
egypólusú kapcsoló jelzőfényvel 10 AX	7 521 10	7 522 10	7 523 10	-
egypólusú kapcsoló ellenőrzőfényvel 10 AX	7 521 04	7 522 04	7 523 04	-
csillárkapcsoló jelzőfényvel 10 AX	7 521 28	7 522 28	7 523 28	-
váltókapcsoló jelzőfényvel 10 AX	7 521 26	7 522 26	7 523 26	7 563 26
keresztkapcsoló jelzőfényvel 10 AX	7 521 48	7 522 48	7 523 48	-
kettős váltókapcsoló jelzőfényvel 10 AX	7 521 09	7 522 09	7 523 09	7 563 19
multifunkciós vezérlő jelzőfényvel	-	-	-	-
Nyomók 10 AX - 250 V~				
váltóérintkezős nyomó	7 521 11	7 522 11	7 523 11	7 563 11
váltóérintkezős nyomó, jelzőfényvel	7 521 12	7 522 12	7 523 12	7 563 32
váltóérintkezős nyomó jelzőfényvel, címketartóval 12-24-48 V-	7 521 14 (átlátszó címketartóval és 3 színű betéttel)			-
váltóérintkezős nyomó csengőjellel	7 521 15	7 522 15	7 523 15	-
váltóérintkezős nyomó csengőjellel, jelzőfényvel	7 521 16	7 522 16	7 523 16	-
kettős váltóérintkezős nyomó	7 521 18	7 522 18	7 523 18	7 563 18
húzószinóros váltóérintkezős nyomó	7 521 24	7 522 24	7 523 24	-
Fényerőszabályzók				
forgatógombos fényerőszabályzó, 2 vezetékes - minden lámpatípushoz	7 521 60	7 522 60	7 523 60	7 563 60
nyomógombos fényerőszabályzó, 2 vezetékes - minden lámpatípushoz	7 521 62	7 522 62	7 523 62	7 563 82
fényerőszabályzó, 3 vezetékes - 1000 W (5 modul)*	7 521 63	-	-	-
1-10 V-os fényerőszabályzó, 3 vezetékes + burkolat	7 520 67 + 7 548 90	7 520 67 + 7 548 91	7 520 67 + 7 548 92	-

* süllyesztődobozzal együtt szállítva

Valena™ Life



Kiválasztási táblázat - mechanizmusok burkolattal



Mechanizmusok burkolattal, keret nélkül	 Fehér	 Elefántcsont	 Alumínium	 Fekete
Mozgásérzékelős kapcsolók				
mozgásérzékelős kapcsoló, 2 vezetékes	7 521 70	7 522 70	7 523 70	-
mozgásérzékelős kapcsoló beépített nyomógommbal, 2 vezetékes	7 521 72	7 522 72	7 523 72	-
mozgásérzékelős kapcsoló, 3 vezetékes	7 521 73	7 522 73	7 523 73	7 563 73
Redőnyvezérlők - 6 A - 250 V~				
redőnykapcsoló direkt vezérlésű motorokhoz	7 521 29	7 522 29	7 523 29	7 563 29
redőnynyomó elektronikus vezérlésű motorokhoz	7 521 30	7 522 30	7 523 30	7 563 30
Kulcsos kapcsolók				
kétállású kulcsos kapcsoló (0-1)**	7 521 25	-	-	-
kulcsos keresztkapcsoló tartalékvilágításhoz	7 521 38	7 522 38	7 523 38	-
IP44-es kapcsolók - 250 V~				
egypólusú kapcsoló	7 521 51	—	—	-
kétpólusú kapcsoló	7 521 64	—	—	-
váltókapcsoló	7 521 56	—	—	-
csillárkapcsoló	7 521 55	—	—	-
kettős váltókapcsoló	7 521 58	—	—	-
egypólusú kapcsoló jelzőfényel	7 521 61	—	—	-
váltókapcsoló jelzőfényel	7 521 67	—	—	-
kettős váltókapcsoló jelzőfényel	7 521 59	—	—	-
IP44-es nyomók - 6 A - 250 V~				
váltóérintkezős nyomó	7 521 71	—	—	-
váltóérintkezős nyomó csengőjellel	7 521 75	—	—	-
váltóérintkezős nyomó csengőjellel, jelzőfényel	7 521 76	—	—	-
IP44-es földelt csatlakozóaljzatok 16 A - 250 V~				
2P+F csatlakozóaljzat biztonsági zsaluval, csapófedéllel, rugós vezetékbekeötéssel	7 531 19	—	—	-
IP44-es mozgásérzékelős kapcsolók				
mozgásérzékelős kapcsoló	7 521 77	—	—	-
IP44-es keret				
IP44-es keret csapófedéllel	7 540 21	—	—	-
Hőmérséklet-szabályzók				
elektronikus szobatermosztát	7 521 33	7 522 33	7 523 33	7 563 33
szobatermosztát padlófűtéshez	7 521 34	7 522 34	7 523 34	7 563 34

* süllyesztődobozzal együtt szállítva

** kulcs 0 697 95

Mechanizmusok burkolattal, keret nélkül				
	Fehér	Elefántcsont	Alumínium	Fekete
Földelt csatlakozóaljzatok 16 A – 250 V~				
2P+F csatlakozóaljzat biztonsági zsaluval, rugós vezetékbecötéssel	7 531 20	7 532 20	7 533 20	7 563 20
2P+F csatlakozóaljzat biztonsági zsaluval, csavaros vezetékbecötéssel	7 531 24	7 532 24	7 533 24	-
2P+F csatlakozóaljzat biztonsági zsalu nélkül, rugós vezetékbecötéssel	7 531 21	7 532 21	7 533 21	7 563 21
2P+F csatlakozóaljzat biztonsági zsalu nélkül, csavaros vezetékbecötéssel	7 531 25	7 532 25	7 533 25	-
2P+F csatlakozóaljzat biztonsági zsaluval, rugós vezetékbecötéssel, piros betéttárcsával, NEM retesztelt		7 531 29		-
2P+F csatlakozóaljzat biztonsági zsaluval, retesztelt, piros betéttárcsával		7 531 31		-
2P+F csatlakozóaljzat biztonsági zsaluval, zöld betéttárcsával		7 533 29		
2P+F csatlakozóaljzat biztonsági zsaluval, narancssárga betéttárcsával		7 532 29		
2x2P+F csatlakozóaljzat biztonsági zsaluval, egybeépített burkolattal, keret nélkül, rugós vezetékbecötéssel	7 531 26	7 532 26	7 533 26	
2x2P+F csatlakozóaljzat biztonsági zsalu nélkül, egybeépített burkolattal, keret nélkül, rugós vezetékbecötéssel	7 531 27	7 532 27	7 533 27	
2P+F csatlakozóaljzat USB-C töltőaljzattal 1.5 A - 5 V - 7.5 W	7 531 35	7 532 35	7 533 35	7 563 35
Antenna-csatlakozóaljzatok				
TV aljzat, csillagpontos (1,5 dB)	7 531 51	7 532 51	7 533 51	7 563 51
TV aljzat, végzáró (10 dB)	7 531 60	7 532 60	7 533 60	-
TV aljzat, átmenő (14 dB)	7 531 61	7 532 61	7 533 61	-
TV-RD-SAT aljzat, csillagpontos (1,5 dB)	7 531 52	7 532 52	7 533 52	7 563 52
TV-RD-SAT aljzat, végzáró (10 dB)	7 531 64	7 532 64	7 533 64	7 563 64
TV-RD-SAT aljzat, átmenő (14 dB)	7 531 65	7 532 65	7 533 65	7 563 65
Informatikai csatlakozóaljzatok				
1 x RJ 45 Cat. 5e UTP aljzat	7 531 40	7 532 40	7 533 40	7 563 40
2 x RJ 45 Cat. 5e UTP aljzat	7 531 41	7 532 41	7 533 41	7 563 61
1 x RJ 45 Cat. 5e FTP aljzat	7 531 53	7 532 53	7 533 53	7 563 53
2 x RJ 45 Cat. 5e FTP aljzat	7 531 54	7 532 54	7 533 54	7 563 54
1 x RJ 45 Cat. 6 UTP aljzat	7 531 42	7 532 42	7 533 42	7 563 42
2 x RJ 45 Cat. 6 UTP aljzat	7 531 43	7 532 43	7 533 43	7 563 43
1 x RJ 45 Cat. 6 STP aljzat	7 531 46	7 532 46	7 533 46	7 563 46

* süllyesztődobozzal együtt szállítva

Valena™ Life

Kiválasztási táblázat - mechanizmusok burkolattal



Mechanizmusok burkolattal, keret nélkül	 Fehér	 Elefántcsont	 Alumínium	 Fekete
Informatikai csatlakozóaljzatok				
2 x RJ 45 Cat. 6 STP aljzat	7 531 47	7 532 47	7 533 47	7 563 47
1 x RJ 45 Cat. 6A STP aljzat	7 531 48	7 532 48	7 533 48	7 563 48
2 x RJ 45 Cat. 6A STP aljzat	7 531 49	7 532 49	7 533 49	7 563 49
Telefon-csatlakozóaljzatok				
1 x RJ 11 aljzat	7 531 38	7 532 38	7 533 38	-
USB töltőaljzatok 250 V~				
kettős USB töltőaljzat beépített tápegységgel - 5 V - 3000 mA	7 531 12	7 532 12	7 533 12	7 563 12
kiegészítő eszköztartó USB töltőaljzathoz	7 549 10	7 549 11	-	-
Egyéb mechanizmusok				
vakfedél	7 551 80	7 551 81	7 551 82	-
kábelkivezető sorkapoccsal	7 531 33	7 532 33	7 533 33	-
kábelkivezető sorkapocs nélkül	7 531 34	7 532 34	7 533 34	7 563 44
fokozatkapcsoló	7 521 32	7 522 32	7 523 32	-
fényjelzős akadályjelző	7 521 74	-	-	-
mobil tartalékvilágítás	7 520 69	7 521 69	7 522 69	-
elektronikus hotelkártya-kapcsoló késleltetéssel + burkolat	7 520 25 + 7 551 60	7 520 25 + 7 551 61	7 520 25 + 7 551 62	-
Audió/videó és USB adatátviteli csatlakozóaljzatok				
hangszóró-csatlakozóaljzat (2 kivezetéssel)	7 531 72	7 532 72	7 533 72	-
hangszóró-csatlakozóaljzat (4 kivezetéssel)	7 531 78	7 532 78	7 533 78	-
RCA (audió / videó) csatlakozóaljzat + burkolat	7 530 75 + 7 547 20	7 530 75 + 7 547 21	7 530 75 + 7 547 22	-
USB adatátviteli csatlakozóaljzat + burkolat	7 530 82 + 7 547 50	-	7 530 82 + 7 547 52	-
Kiegészítők				
hotelkártya	0 898 06 vagy 15.500.177-7			-

Ugyanaz a termék vízszintes és függőleges keretként is használható

VALENA LIFE									
KERETEK		EGYES	KETTŐS	HÁRMAS	NÉGYES	ÖTÖS	5 modulos	Speciális keretek 2x2P+F csatlakozóaljzathoz	
								egyes keret 	kettős keret
Fehér		7 540 01	7 540 02	7 540 03	7 540 04	7 540 05	7 540 06	7 542 21	7 542 22
Fehér címketartóval (csak vízszintes)		7 540 11	7 540 12	7 540 13	-	-	-	-	-
Fehér IP 44 csapófedéllel		7 540 21	-	-	-	-	-	-	-
Fehér- Króm		7 540 31	7 540 32	7 540 33	7 540 34	7 540 35	-	-	-
Elefántcsont		7 540 41	7 540 42	7 540 43	7 540 44	7 540 45	7 540 46	7 542 31	7 542 32
Elefántcsont címketartóval (csak vízszintes)		7 540 51	7 540 52	7 540 53	-	-	-	-	-
Elefántcsont- Arany		7 540 61	7 540 62	7 540 63	7 540 64	7 540 65	-	-	-
Terrakotta		7 540 71	7 540 72	7 540 73	7 540 74	7 540 75	-	-	-
Limezöld		7 540 81	7 540 82	7 540 83	7 540 84	7 540 85	-	-	-
Adriakék		7 540 91	7 540 92	7 540 93	7 540 94	7 540 95	-	-	-
Matt Fekete		7 542 51	7 542 52	7 542 53	7 542 54	7 542 55	-	7 542 61	-
Alumínium		7 541 31	7 541 32	7 541 33	7 541 34	7 541 35	7 541 36	7 542 41	7 542 42
Grafit		7 542 71	7 542 72	7 542 73	7 542 74	7 542 75	-	-	-
Gyöngyház		7 541 41	7 541 42	7 541 43	7 541 44	7 541 45	-	-	-
Inox dekor		7 541 51	7 541 52	7 541 53	7 541 54	7 541 55	-	-	-
Réz dekor		7 541 61	7 541 62	7 541 63	7 541 64	7 541 65	-	-	-
Wenge dekor		7 541 71	7 541 72	7 541 73	7 541 74	7 541 75	-	-	-
Bambusz dekor		7 541 81	7 541 82	7 541 83	7 541 84	7 541 85	-	-	-
KIEMELŐDOBOZOK									
Kiemelődoboz Fehér		7 541 91	7 541 92	-	-	-	-	-	-
Kiemelődoboz Elefántcsont		7 542 01	7 542 02	-	-	-	-	-	-
Kiemelődoboz Alumínium		7 542 11	7 542 12	-	-	-	-	-	-
Kiemelődoboz Fekete		7 540 66	7 540 67	-	-	-	-	-	-

Valena™ Life

keretek - méretek (mm)

Valena Life keretek

Egyes keret

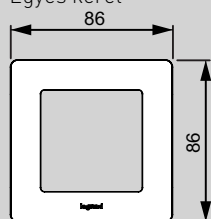

Kettős keret

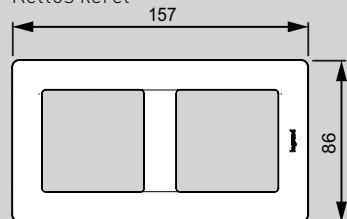

Hármas keret

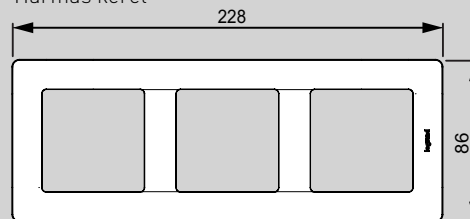

Négyes keret

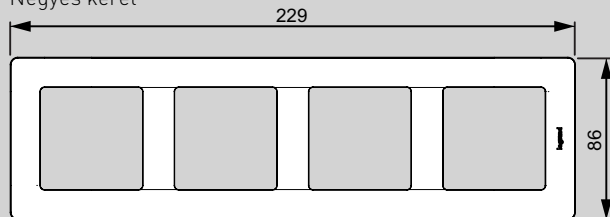

Ötös keret

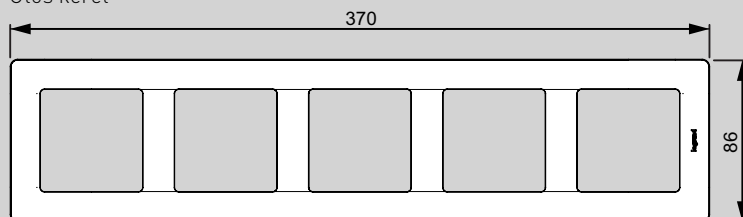

5 modulós keret

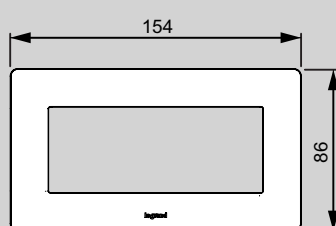

Valena Life speciális keretek 2x2P+F csatlakozóaljzatokhoz

Egyes keret

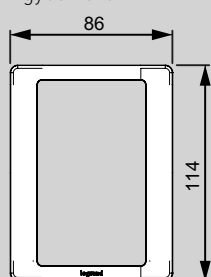

Kettős keret

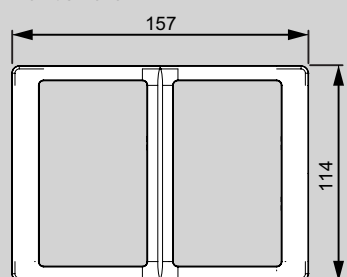

Dizájn és technológia

emberi léptékkal



Fa keret



Juhar

GALEA™ LIFE

Ember + dizájn +
technológia = **harmónia**

Harmónia önmagunkkal, a világgal és a technológiával
Ez a Galea Life

Fehér és matt keretek



Fehér



Gyöngyház



Alumínium



Titánium



Mélybronz

Csillám és fém keretek



Alumetál



Csillámpiros



Csillámzöld



Csillámkék

CORIAN® keretek



Márvány
(CORIAN® Everest)



Gránit
(CORIAN® Cocoabrown)

Közel 200-féle kényelmi, biztonsági és kommunikációs funkció, számos színvariáció



Egy pólusú kapcsoló
jelzőfényvel



Nyomógombos
fényerőszabályzó



Mozgásérzékelős
kapcsoló



Szobatermosztát



Redőnykapcsoló

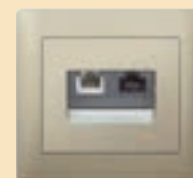

RJ11/RJ45 speciális
csatlakozójzat



Vízmentes
csillárkapcsoló



Földelt
csatlakozójzat



Forgatógombos
fényerőszabályzó

Könnyű szerelés

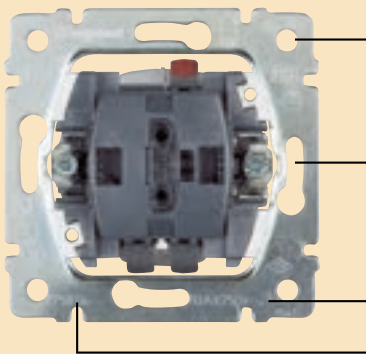

Erős, stabil, rozsdamentes
süllyesztőperem
lekerekített sarkokkal

Lehetőség a 4 ponton való
rögzítésre

Kopásálló lézerfeliratok

Funkció gyors
azonosíthatósága a
lézerfeliratnak
köszönhetően

Sorolhatóság



Galea™ Life mechanizmusok

világításvezérlés: kapcsolók



7 758 01 + 7 770 10 + 7 719 11



7 758 02 + 7 714 15 + 7 714 01



7 756 06 + 7 712 10 + 7 712 01



7 756 00 + 7 713 34 + 7 713 01

Kiválasztási táblázat (602. oldal)

Fém süllyesztőperemmel
Csavaros és körmös rögzítési lehetőséggel
Rugós vezetékbekeötéssel
A terméket billentyű és keret nélkül szállítjuk

Csom.	Kat. szám	Világításvezérlés
Kapcsolók 10 AX* – 250 V~		
10	7 758 01	Egypólusú kapcsoló Jelzőfényrel ellátható
10	7 758 02	Kétpólusú kapcsoló
10	7 758 05	Csillárkapcsoló
10	7 758 06	Váltókapcsoló Jelzőfényrel ellátható
10	7 758 07	Keresztkapcsoló
10	7 758 03	Hárompólusú kapcsoló 400 V
10	7 758 08	Kettős váltókapcsoló
Kapcsolók 16 A – 250 V~		
10	7 756 06	Váltókapcsoló
Tartalékvilágítás		
1	7 759 41	Mobil tartalékvilágítás 230 V~ Szerelvényméretű, hordozható, akkumulátoros lámpa Áramszünetek alatt automatikusan bekapcsol Állapotkijelzővel 2 db NiCd KR18/29 1,2 V – 0,5 A típusú elemmel szállítva Üzemidő: 1 óra 2,2 V-os E10 típusú LED-del felszerelve (0,25 A)

Csom.	Kat. szám	Fényjelzős kapcsolók 10 A – 250 V~
10	7 756 00	Egypólusú kapcsoló jelzőfényrel ⁽¹⁾
10	7 756 01	Egypólusú kapcsoló ellenőrzőfényrel ⁽²⁾
10	7 756 02	Váltókapcsoló jelzőfényrel ⁽¹⁾
10	7 758 20	Váltókapcsoló ellenőrzőfényrel ⁽²⁾
10	7 756 08	Kettős váltókapcsoló jelzőfényrel ⁽³⁾
1	7 758 27	Keresztkapcsoló jelzőfényrel ⁽¹⁾
10	7 758 22	Kétpólusú kapcsoló ellenőrzőfényrel ⁽²⁾
1	7 758 25	Csillárkapcsoló jelzőfényrel ⁽³⁾ jelzőfény mindkét áramkörön
10	7 758 69	Csillárkapcsoló ellenőrzőfényrel ⁽²⁾ ellenőrzőfény mindkét áramkörön
Fényjelzős kapcsolók 16 A – 250 V~		
10	7 756 09	Váltókapcsoló jelzőfényrel ⁽¹⁾
10	7 756 81	Kétpólusú kapcsoló ellenőrzőfényrel ⁽²⁾
Fényjelzős kapcsolók 20 A – 250 V~		
10	7 758 29	Kétpólusú kapcsoló ellenőrzőfényrel ⁽²⁾

Glimmlámpák és szerelési kiegészítők, **638. oldal**

(1) 7 758 97 kat. számú lámpával szállítva (zöld 0,5 mA)
(2) 7 758 98 kat. számú lámpával szállítva (narancssárga 1,0 mA)
(3) 2 db 7 758 98 kat. számú lámpával szállítva (narancssárga 1,0 mA)

Galea™ Life mechanizmusok

világításvezérlés: nyomók



7 758 09 + 7 715 19 + 7 715 01



7 758 11 + 7 715 10 + 7 719 61

Kiválasztási táblázat (393. oldal)

Fém süllyesztőperemmel
Csavaros és körmös rögzítési lehetőséggel
Rugós vezetékbekeötéssel
A terméket billentyű és keret nélkül szállítjuk

Csom.	Kat. szám	Húzózsínóros kapcsoló/nyomó 250 V~
		Húzózsínór nélkül szállítva
1	7 758 09	Húzózsínóros váltókapcsoló, 6 AX*
1	7 758 19	Húzózsínóros váltóérintkezős nyomó, 10 A
10	0 898 05	Húzózsínór, hossza: 1,5 m
Nyomók 10 A – 250 V~		
10	7 758 11	Egypólusú nyomó Jelzőfényrel ellátható
10	7 758 16	Váltóérintkezős nyomó Jelzőfényrel ellátható
1	7 758 10	Váltóérintkezős nyomó + váltókapcsoló
1	7 758 18	Kettős váltóérintkezős nyomó
Fényjelzős nyomók 250 V~		
10	7 758 13	Egypólusú nyomó jelzőfényrel ⁽¹⁾
10	7 758 17	Nyomó jelzőfényrel ⁽²⁾ Szabad potenciál érintkezővel 7 757 09/10-es kat. számú elektronikus dallamcsengőhöz (8/12 V)
10	7 758 44	Kerek nyomó jelzőfényrel
10	7 758 46	Váltóérintkezős nyomó jelzőfényrel ⁽¹⁾

(1) 7 758 90 kat. számú lámpával szállítva (zöld 1,0 mA)

(2) 7 758 98 kat. számú lámpával szállítva (narancssárga 1,0 mA)

(3) Szín kódok az x helyére: 0 = fehér burkolat, 2 = mélybronz burkolat, 3 = alumínium burkolat,
4 = titán burkolat, 5 = gyöngyház burkolat

Galea™ Life mechanizmusok

világításvezérlés: forgatógombos kapcsolók, időkapcsolók



7 758 16 + 7 712 10 + 7 719 95



7 759 59 + 7 770 57 + 7 710 01



7 758 04 + 7 714 14 + 7 714 01

Csom.	Kat. szám	Forgatógombos kapcsolók
		D tengelyes görgős kapcsolók
1	7 759 57	3 állású fokozatkapcsoló (2–1–3) pontokkal jelölt állások 20 A – 250 V~, egypólusú Forgásszög 60°
1	7 759 58	4 állású fokozatkapcsoló (0–1–2–3) számokkal jelölt állások 20 A – 250 V~, egypólusú + nulla Forgásszög 45°
1	7 759 59	2 állású fokozatkapcsoló (0–1) számokkal jelölt állások 32 A – 250 V~, kétpólusú
Időkapcsolók 16 A – 250 V~		
1	7 759 62	Időzítő kétpólusú forgatógombos kapcsoló Mechanikus beállítással 0–15 perc Világításhoz, szellőztetéshez vagy fűtéshez
1	7 759 64	Időzítő kétpólusú forgatógombos kapcsoló Mechanikus beállítással 0–120 perc Fűtéshez és szellőztetéshez
Mechanikus redőnyvezérlés 10 A – 250 V~		
1	7 758 04	Redőnykapcsoló Mechanikus leállítású motor közvetlen vezérléséhez
1	7 758 14	Redőnynyomó Elektronikus leállítású motor közvetlen vezérléséhez

Galea™ Life

világításvezérlés: fényerőszabályzók, mozgásérzékelős kapcsolók



7 756 52 + 7 712 86 + 7 712 01



7 756 54 + 7 714 68 + 7 714 01



7 756 55 + 7 715 88 + 7 715 01

Kiválasztási táblázat (602. oldal)

Fém süllyesztőperemmel
Csavaros és körmös rögzítési lehetőséggel
Csavaros vezetékbeiktetéssel
A terméket billentyű és keret nélkül szállítjuk

Csom.	Kat. szám	Forgatógombos fényerőszabályzók 230 V~ 50 Hz
1	7 756 54	Fényerőszabályzó 40–400 W Max. terhelés: – izzó- és halogénlámpa 230 V~ (40–400 W) – ELV ⁽¹⁾ halogénlámpa ferromágneses előtéttel (40–400 VA) Min. terhelés: 40 W, ill. 40 VA Váltókapcsolásba nem köthető
1	7 759 03	Fényerőszabályzó 420 W Típuszáma: ADW-ETL4 Szabályozható terhelések: Max. terhelés: – izzó- és halogénlámpa 230 V~ (max. 420 W) – ELV ⁽¹⁾ halogénlámpa elektronikus előtéttel (max. 420 VA) Váltókapcsolóval váltókapcsolásba köthető Jelzőfényessé tehető
1	7 759 10	Fényerőszabályzó 100–1000 W Típuszáma: ADW-LS10 Biztosítéktípus: F 5A (H) Biztosíték kat. szám: 0 102 50 Soroláskor a max. teljesítményadatok módosulnak Több készülékes hálózaton nem használható Max. terhelés: – izzó- és halogénlámpa 230 V~ (100–1000 W) – ELV ⁽¹⁾ halogénlámpa ferromágneses transzformátorral (100–1000 VA) + kompenzátor Váltókapcsolóval váltókapcsolásba köthető Jelzőfényessé tehető
Nyomógombos fényerőszabályzók		
1	7 756 52	A termék ki/be kapcsoló gombbal és független +/- fokozatbeállító-gombbal rendelkezik. Fényerőszabályzó 40–400 W Max. terhelés: – izzó- és halogénlámpa 230 V~ (40–400 W) – ELV halogénlámpa elektronikus és ferromágneses előtéttel (40–400 VA) Min. terhelés: 40 W, ill. 40 VA Nem fényjelzős nyomóval vagy váltókapcsolóval váltókapcsolásba köthető Max. szerelvénytávolság nyomók esetében: 50 m +/- oldalra egyedi fényerőszint is beprogramozható (gyári beállítás +/-: 66%, -: 33%)

Csom.	Kat. szám	Nyomógombos fényerőszabályzók (folytatás)
1	7 756 53	Fényerőszabályzó 40–600 W Max. terhelés: – izzó- és halogénlámpa 230 V~ (40–600 W) – ELV ⁽¹⁾ halogénlámpa ferromágneses transzformátorral (40–600 VA) Min. terhelés: 40 W, ill. 40 VA Nem fényjelzős nyomóval váltókapcsolásba köthető Max. szerelvénytávolság nyomók esetében: 50 m +/- oldalra egyedi fényerőszint is beprogramozható (gyári beállítás +/-: 66%, -: 33%)
Mozgásérzékelős kapcsolók		
1	7 756 72	Mozgásérzékelős kapcsoló 250 W 2 vezetékes Az érzékenység beállítható Hagyományos nyomógombbal is összeköthető Max. 5 mozgásérzékelős kapcsoló váltókapcsolóként is működtethető Érzékelési távolság: max. 8 m Vízzintes látószög: 180° Állítható fényerősség: 3–1000 lux Állítható időzítés: 6 mp – 6 perc Max. terhelés: – izzó- és halogénlámpa 230 V~ (60–300 W) Min. terhelés: 60 W
1	7 756 73	Mozgásérzékelős kapcsoló 1000 W / 500 VA 3 vezetékes. Az érzékenység beállítható Hagyományos nyomógombbal is összeköthető Több mozgásérzékelős kapcsoló váltókapcsolóként is működtethető. (Fényforrások össz. max. teljesítménye ≤ 1000 W) Állítható érzékelési távolság: 3–10 m Vízzintes látószög: 180° Állítható fényerősség: 3–1000 lux Állítható időzítés: 1 mp – 16 perc Max. terhelés: – izzó- és halogénlámpa 230 V~ (max. 1000 W) – ELV ⁽¹⁾ halogénlámpa ferromágneses transzformátorral vagy elektornikus előtéttel (max. 500 VA) – fénycső Ø26 vagy Ø38 mm (500 VA) – kompakt fénycső (max. 500 VA) – ventilátorok (max. 100 VA) – mágneskapcsolók (I _{max} ≤ 2 A)

(1) ELV halogénlámpa: törpefeszültségű halogénlámpa [12 V~, 24 V~, 48 V~]



7 756 86 + 7 714 19 + 7 714 01



7 756 87 + 7 715 19 + 7 715 01

Kiválasztási táblázat (605. oldal)

Fém süllyesztőperemmel
Csavaros vagy körmös rögzítési lehetőséggel
Csavaros vezetékbekeötéssel
A terméket burkolat és keret nélkül szállítjuk

Hőmérséklet-szabályzók 230 V~ 50/60 Hz

Csom.	Kat. szám	Hőmérséklet-szabályzók 230 V~ 50/60 Hz
		Standard szobatermosztátok Szabályozási tartomány: +5 °C ... +30 °C Termosztát potenciálmentes váltóérintkezővel Max. terhelhetőség: 8 A, ha cosφ = 1 4 A, ha cosφ = 0,6
1	7 758 15	fehér vezérlővel
1	7 756 84	mélybronz vezérlővel
1	7 756 85	alumínium vezérlővel
1	7 756 86	titánium vezérlővel
1	7 756 87	gyöngyház vezérlővel
		Komfort szobatermosztátok Szabályozási tartomány: +5 °C ... +30 °C Kapcsolt kontaktus: nyitó LED-es kijelző Max. terhelhetőség: 8 A, ha cosφ = 1 4 A, ha cosφ = 0,6
1	7 758 67	fehér vezérlővel
1	7 756 92	mélybronz vezérlővel
1	7 756 93	alumínium vezérlővel
1	7 756 94	titánium vezérlővel
1	7 756 95	gyöngyház vezérlővel
		Szobatermosztát padlófűtéshez Szabályozási tartomány: +10 °C ... +60 °C Elektronikus érzékelővel LED-es kijelző Max. terhelhetőség: 16 A, ha cosφ = 1 8 A, ha cosφ = 0,6
1	7 758 58	fehér vezérlővel
1	7 756 88	mélybronz vezérlővel
1	7 756 89	alumínium vezérlővel
1	7 756 90	titánium vezérlővel
1	7 756 91	gyöngyház vezérlővel
1	7 758 68	Elektronikus termosztát 230V~ 50/60 Hz Szabályozási tartomány: +5 °C ... +30 °C Szabályozási pontosság: +/- 0,5 °C 1 kimenet irányváltó érintkezőként áramellátás nélkül Megszakító képesség BT: 8 A - 250 V ohmikus terhelés esetén 2 A - 250 V inuktív terhelés esetén Megszakítási képesség TBT Min. 1 mA, max. 500 VA 12-48 V/12-24 V

Standard szobatermosztát

Kat. szám: 7 758 15/7 756 84/7 756 85/7 756 86/7 756 87

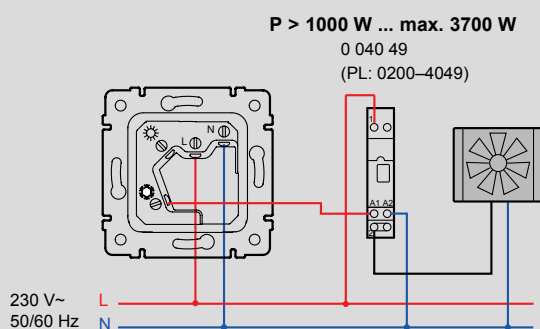
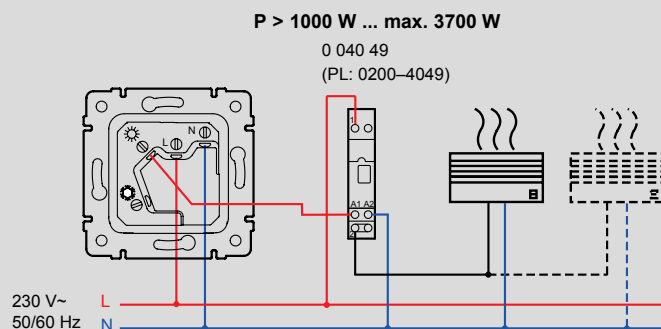

Szobatermosztát padlófűtéshez

Kat. szám: 7 758 58/7 756 88/7 756 89/7 756 90/7 756 91

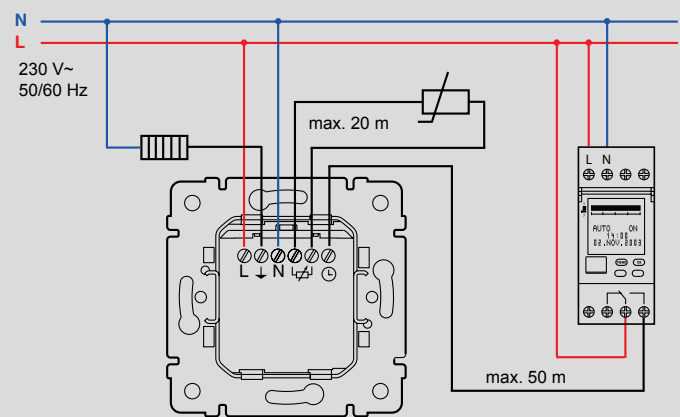

Elektronikus szobatermosztát

Kat. szám: 7 758 68

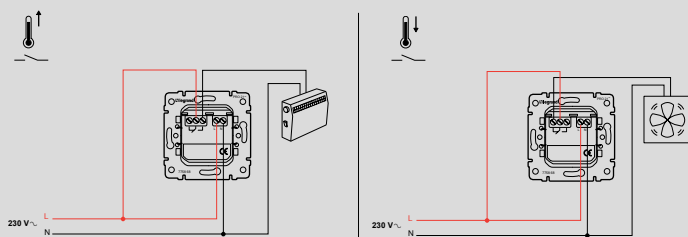

Galea™ Life

telefon és informatikai csatlakozó aljzatok



7 759 38 + 7 713 95 + 7 713 01



7 757 81 + 7 714 75 + 7 714 01



7 757 68 + 7 712 84 + 7 712 01



7 758 28 + 7 715 75 + 7 715 01



7 758 23 + 7 714 75 + 7 714 01

Kiválasztási táblázat (609. oldal)

Fém süllyesztőperemmel
Csavaros és körmös rögzítési lehetőséggel
A terméket billentyű és keret nélkül szállítjuk

Csom.	Kat. szám	Telefon-csatlakozóaljzatok
		Gyors, öncsupaszoló, negyedfordulatos bekötéssel 30°-ban döntött kivezetéssel
10	7 759 38	1xRJ11 csatlakozóaljzat – 4 pólusú
10	7 759 39	2xRJ11 csatlakozóaljzat – 4 pólusú
1	7 759 75	1xRJ45 csatlakozóaljzat – 8 pólusú, ISDN Cat.3
10	7 759 36	2xRJ45 csatlakozóaljzat – 8 pólusú, ISDN Cxt.3
10	7 759 37	2xRJ45 csatlakozóaljzat – 4 pólusú, ISDN Cat.3
10	7 757 81	Speciális RJ45/RJ11 csatlakozóaljzat 1xRJ11 csatlakozóaljzattal és 1xRJ45 Cat.6 UTP csatlakozóaljzattal

Csom.	Kat. szám	EPH csatlakozóaljzat
10	7 759 88	EPH csatlakozóaljzat Két kivezetéssel Burkolatok az 563. oldal kiválasztási táblázatában

Fém süllyesztőperemmel
Ráfordítható bekötőkarral
30°-ban döntött kivezetéssel (UTP)
LCS rendszerbe illeszthető

Csom.	Kat. szám	Informatikai csatlakozóaljzatok
		Árnyékoltatlan aljzatok (UTP)
		Csavaros rögzítési lehetőséggel
10	7 757 61 7 758 28	1xRJ45 fali csatlakozóaljzat
10	7 757 62 7 758 30	2xRJ45 fali csatlakozóaljzat
		Körmös rögzítési lehetőséggel
10	7 757 65 7 758 47	1xRJ45 fali csatlakozóaljzat
10	7 757 66 7 758 23	2xRJ45 fali csatlakozóaljzat
		Árnyékolt aljzatok (STP)
		Csavaros rögzítési lehetőséggel
10	Cat.6 7 757 67	1xRJ45 fali csatlakozóaljzat
10	Cat.6 7 757 68	2xRJ45 fali csatlakozóaljzat
		Árnyékolt aljzatok (FTP)
		Csavaros rögzítési lehetőséggel
10	Cat.6 7 757 98	1xRJ45 fali csatlakozóaljzat
10	Cat.6 7 757 99	2xRJ45 fali csatlakozóaljzat



7 759 66 + 7 715 66 + 7 715 01



7 757 91 + 7 713 73 + 7 713 01



7 759 85 + 7 714 85 + 7 714 01

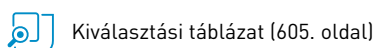

Kiválasztási táblázat (605. oldal)

Fém süllyesztőperemmel
Csavaros és körmös rögzítési lehetőséggel
Csavaros vezetékbekeötéssel

Csom. Kat. szám TV-rádió csatlakozóaljzatok

Csom.	Kat. szám	TV-rádió csatlakozóaljzatok
10	7 757 86	 Frekvenciatartományok: – TV: 5–68/120–862 MHz – Rádió: 87,5–108 Mhz szűrővel Ø9,5 mm-es dugóhoz Végzáró Csillagpontos hálózatokhoz Kicsatolási csillapítás: 1,5 dB
10	7 757 87	Végzáró Kicsatolási csillapítás: 10 dB
10	7 757 88	Átmenő Kicsatolási csillapítás: 14 dB Átmenő csillapítás: 1,5 dB

TV-Rádió-SAT csatlakozóaljzatok

10	7 757 89	 Frekvenciatartományok: – TV: 5–68/120–862 MHz – Rádió: 87,5–108 Mhz – SAT: 950–2400 Mhz szűrővel Ø9,5 mm-es dugóhoz Végzáró Csillagpontos hálózatokhoz Kicsatolási csillapítás: 1,5 dB
10	7 757 90	Végzáró Kicsatolási csillapítás: 11 dB
10	7 757 91	Átmenő Kicsatolási csillapítás: 15 dB Átmenő csillapítás: 1,5 dB

Antenna-csatlakozóaljzatok

Negyedfordulatos bekötéssel
Koaxiális kábelekhez
Kivezetési távolság 25,4 mm

TV-csatlakozóaljzatok

10	7 759 65	 Frekvenciatartományok: 0–2400 MHz szűrő nélkül Ø9,5 mm-es dugóhoz Végzáró Csillagpontos hálózatokhoz Kicsatolási csillapítás: 1,5 dB
10	7 759 66	Végzáró Kicsatolási csillapítás: 10 dB
10	7 759 67	Átmenő Kicsatolási csillapítás: 14 dB Átmenő csillapítás: 1,5 dB

Csom. Kat. szám Egyéb antenna-csatlakozóaljzatok

10	7 759 81	TV-RD Hirschman FS 1 D típus
10	7 759 83	TV-RD-SAT Hirschman EDA 3902 F típus
10	7 759 84	TV-RD átmenő Hirschman GEDU 15 típus
10	7 759 87	Végzáró ellenállás TV-csatlakozóaljzatokhoz 75 ohm

Kábelkivezetők

10	7 759 85	 Kábelkivezető 5 férőhelyes kivehető sorkapoccsal Max. beköthető vezeték keresztmetszet: 2,5 mm ² Kábelleszorítóval szállítva
10	7 759 86	 Kábelkivezető Sorkapocs nélkül Kábelleszorítóval szállítva

Vakfedelek

		Kábelleszorító nélkül Fém süllyesztőperemmel és burkolattal
10	7 770 78	 fehér mélybronz alumínium titánium gyöngyház
1	7 712 78	
1	7 713 78	
1	7 714 78	
1	7 715 78	

Kihangosító-rendszer

Ajánlat egyhelyiséges telepítéshez

Az FM tuner helyi erősítő és a felszerelt hangszórók segítségével a lakás egy helyiségében (pl. konyha, fürdőszoba) tudjuk hallgatni a rádiót vagy a külső bementre csatlakoztatott hangforrást

1	7 756 69	 Sztereó helyi erősítő FM tunerrel 2×1 W 16 Ω (mono üzemmód is lehetséges) Csatornák automatikus megkeresése és memorizálása (max. 10 csatorna) Ø3,5 mm Jack bemenet kábel nélkül
---	----------	--

Hangszóró csatlakozóaljzatok

		0,75–4 mm ² keresztmetszetű kábelekhez Minden típusú hangszóró (8 vagy 16 Ω) csatlakoztatható
10	7 757 84	 4 db szorítás csatlakozóval 2 db szorítás csatlakozóval
10	7 757 85	

Galea™ Life

földelt csatlakozóaljzatok



7 710 62 + 7 710 01



7 712 62 + 7 712 01



7 759 20 + 7 714 20 + 7 714 01

Kiválasztási táblázat (607. oldal)

Fém süllyesztőperemmel
Csavaros és körmös rögzítési lehetőséggel
Csavaros vagy rugós vezetékbekeötéssel
Burkolat és keret nélkül

Csom.	Kat. szám	Földelt csatlakozóaljzatok 16 A – 250 V~
Csavaros vezetékbekeötéssel		
10	7 759 21	2P+F csatlakozóaljzat
Rugós vezetékbekeötéssel		
10	7 759 20	2P+F csatlakozóaljzat
Rugós vezetékbekeötéssel, fehér betéttárcsával		
10	7 710 62	2P+F csatlakozóaljzat
10	7 710 63	2P+F csatlakozóaljzat biztonsági zsaluval
10	7 710 64	2P+F csatlakozóaljzat biztonsági zsaluval, csapófedéllel
Rugós vezetékbekeötéssel, mélybronz betéttárcsával		
10	7 712 62	2P+F csatlakozóaljzat
10	7 712 63	2P+F csatlakozóaljzat biztonsági zsaluval
10	7 712 64	2P+F csatlakozóaljzat biztonsági zsaluval, csapófedéllel
Rugós vezetékbekeötéssel, alumínium betéttárcsával		
10	7 713 62	2P+F csatlakozóaljzat
10	7 713 63	2P+F csatlakozóaljzat biztonsági zsaluval
10	7 713 64	2P+F csatlakozóaljzat biztonsági zsaluval, csapófedéllel

Csom.	Kat. szám	Földelt csatlakozóaljzatok (folytatás)
Rugós vezetékbekeötéssel, titánium betéttárcsával		
10	7 714 62	2P+F csatlakozóaljzat
10	7 714 63	2P+F csatlakozóaljzat biztonsági zsaluval
10	7 714 64	2P+F csatlakozóaljzat biztonsági zsaluval, csapófedéllel
Rugós vezetékbekeötéssel, gyöngyház betéttárcsával		
10	7 715 62	2P+F csatlakozóaljzat
10	7 715 63	2P+F csatlakozóaljzat biztonsági zsaluval
10	7 715 64	2P+F csatlakozóaljzat biztonsági zsaluval, csapófedéllel
Rugós vezetékbekeötéssel, piros betéttárcsával		
10	7 710 29	2P+F csatlakozóaljzat, reteszelt
Csavaros vezetékbekeötéssel, egybeépített burkolattal Burkolattal és kerettel szállítjuk Nem sorolható		



7 710 31



7 712 31



7 714 31



7 710 44 + 7 710 01



7 710 45 + 7 710 01





7 710 46 + 7 710 01

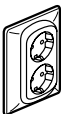
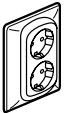

Kiválasztási táblázat (607. oldal)

Csom.	Kat. szám	Kettős földelt csatlakozóaljzatok 16 A – 250 V~
		Egybeépített burkolattal és kerettel szállítjuk Nem sorolható Mindkét oldalról beköthető Egy süllyesztődobozba szerelhető
		Rugós vezetékbecötéssel
5	7 710 30	2×2P+F csatlakozóaljzat, fehér
5	7 712 30	 2×2P+F csatlakozóaljzat, mélybronz
5	7 713 30	2×2P+F csatlakozóaljzat, alumínium
5	7 714 30	2×2P+F csatlakozóaljzat, titánium
5	7 715 30	2×2P+F csatlakozóaljzat, gyöngyház
		Csavaros vezetékbecötéssel, biztonsági zsaluval
5	7 710 31	2×2P+F csatlakozóaljzat, fehér
5	7 712 31	 2×2P+F csatlakozóaljzat, mélybronz
5	7 713 31	2×2P+F csatlakozóaljzat, alumínium
5	7 714 31	2×2P+F csatlakozóaljzat, titánium
5	7 715 31	2×2P+F csatlakozóaljzat, gyöngyház
		Rugós vezetékbecötéssel, biztonsági zsaluval
5	7 710 33	 2×2P+F csatlakozóaljzat, fehér
5	7 715 33	2×2P+F csatlakozóaljzat, gyöngyház

Csom.	Kat. szám	Földelt csatlakozóaljzatok kiemelővel 16 A – 250 V~
		Fém süllyesztőperemmel Csavaros és körmös rögzítési lehetőséggel Csavaros vezetékbecötéssel Középső burkolattal együtt szállítva A kiemelő rugós visszatérítésű Sorolható
10	7 770 24	2P+F csatlakozóaljzat, fehér
5	7 712 24	 2P+F csatlakozóaljzat, mélybronz
5	7 713 24	2P+F csatlakozóaljzat, alumínium
5	7 714 24	2P+F csatlakozóaljzat, titánium
5	7 715 24	2P+F csatlakozóaljzat, gyöngyház
		Földelt csatlakozóaljzatok csavaros vezetékbecötéssel, biztonsági zsaluval, irányfényel
		Fém süllyesztőperemmel Csavaros és körmös rögzítési lehetőséggel Csavaros vezetékbecötéssel Középső burkolattal együtt szállítva
10	7 710 48	2P+F csatlakozóaljzat, fehér
10	7 710 44	 2P+F csatlakozóaljzat, zöld
10	7 710 45	2P+F csatlakozóaljzat, narancssárga
10	7 710 46	2P+F csatlakozóaljzat, piros
10	7 710 47	2P+F csatlakozóaljzat, sárga



További információk elérhetők a Legrand **e-katalógusán** (CE nyilatkozatok, használati utasítások, további katalógusok... stb.)

Galea™ Life

IP44-es mechanizmusok, hotelkártya-kapcsoló, hangjelzésre szolgáló termékek



7 710 21 + 7 710 01



7 759 24 + 7 710 01

Kiválasztási táblázat (606. oldal)

Csom.	Kat. szám	IP44-es védettségű mechanizmusok
		Fém süllyesztőperemmel Csavaros és körmös rögzítési lehetőséggel A terméket fehér billentyűvel vagy burkolattal szállítjuk A termékek Ø60 mm-es süllyesztődobozokba való szereléshez IP44-es védelemmel ellátva A termékek sorolhatók
10	7 710 20	Váltókapcsoló
10	7 710 21	Csillárkapcsoló
10	7 710 22	Kettős váltókapcsoló
10	7 710 23	Egypólusú nyomó
10	7 710 24	Keresztkapcsoló
10	7 759 24	2P + F földelt csatlakozóaljzat Csavaros vezeték bekötéssel Csapófedéllel
10	7 710 27	2P+F földelt csatlakozóaljzat Rugós vezeték bekötéssel Csapófedéllel
1	7 710 28	2P+F földelt csatlakozóaljzat, zárható Csapófedéllel
1	7 710 26	IP44-es kiegészítő mozgásérzékelős kapcsolókhöz (kat. szám: 7 756 57)

Csom.	Kat. szám	Hangjelzésre szolgáló termékek Berregők
1	7 757 12	Fém süllyesztőperemmel Csavaros rögzítési lehetőséggel A terméket burkolat és keret nélkül szállítjuk Berregő Tápfeszültség: 230 V~ Áramfelvétel: 35 mA Hangerősség: 75 dB Fehér betéttel
1	7 757 09	Dallamcsengők 8/12 V~ Fém süllyesztőperemmel Csavaros rögzítési lehetőséggel A terméket burkolat és keret nélkül szállítjuk Elektronikus dallamcsengő 10-féle hangjelzéssel A 7 758 17 kat. számú nyomógommbal szerelendő Tápfeszültség: 8/12 V~ Hangerősség: 85 dB/1 m Fehér betéttel
1	7 757 17	Dallamcsengők 230 V~ Fém süllyesztőperemmel Csavaros rögzítési lehetőséggel A terméket burkolat és keret nélkül szállítjuk Elektronikus dallamcsengő 10-féle hangjelzéssel Tápfeszültség: 230 V~ Hangerősség: 85 dB/1 m Antracit betéttel
10	7 759 54	Hotelkártya-kapcsoló 10 A – 250 V~ Fém süllyesztőperemmel Csavaros és körmös rögzítési lehetőséggel Rugós vezeték bekötéssel Maximális kártyaszélesség 54 mm Hotelkártya-kapcsoló jelzőfényel (7 758 97 kat. számú 0,5 mA-s zöld lámpával) Lehetővé teszi az energiaellátás általános megszakítását a hotelszobákban Bekapcsolása vagy kikapcsolása szabványos méretű hotelkártya behelyezésével történik Kártyát külön kell rendelni
1	15.500.177-7	Hotelkártya (Program Mosaic hotelkártya nem megfelelő) Méret: 54 mm

Galea™ Life kiválasztási táblázat

Mechanizmusok	Kat. sz.	Burkolatok négyzetben belül választható	Burkolatok (keret nélkül)					
			fehér	mély- bronz	alumíni- um	titánium	gyöngyház	
Világításvezérlés								
Kapcsolók/nyomók								
egypólusú kapcsoló 10 AX*	7 758 01	billentyű		7 770 10	7 712 10	7 713 10	7 714 10	7 715 10
váltókapcsoló 10 AX*	7 758 06	feliratozható billentyű		7 770 17	7 712 17	7 713 17	7 714 17	7 715 17
váltókapcsoló 16 A	7 756 06	billentyű lámpajellel		7 770 44	7 712 44	7 713 44	7 714 44	7 715 44
keresztkapcsoló 10 AX*	7 758 07	billentyű csengőjellel		7 770 46	7 712 46	7 713 46	7 714 46	7 715 46
egypólusú nyomó 10 A**	7 758 11	billentyű lépcsőjellel		7 770 48	7 712 48	7 713 48	7 714 48	7 715 48
váltóérintkezős nyomó 10 A	7 758 16	billentyű domború lámpajellel, gyengén- látók számára		7 710 10	-	-	-	-
		billentyű domború kulcsjellel, gyengénlátók számára		7 710 11	-	-	-	-
		billentyű domború csengőjellel, gyengén- látók számára		7 710 12	-	-	-	-
kétpólusú kapcsoló 10 AX*	7 758 02	billentyű I/O jellel		7 770 15	7 712 15	7 713 15	7 714 15	7 715 15
hárompólusú kapcsoló 10 AX* 400V~	7 758 03							
csillárkapcsoló 10 AX*	7 758 05	kettős billentyű		7 770 12	7 712 12	7 713 12	7 714 12	7 715 12
kettős váltókapcsoló 10 AX*	7 758 08							
váltóérintkezős nyomó + váltókapcsoló 10A	7 758 10							
kettős váltóérintkezős nyomó 10 A	7 758 18							
Kapcsolók/nyomók fényjelzéssel								











AX: A termék fénycső kapcsolására is korlátozás nélkül alkalmas

Galea™ Life kiválasztási táblázat









Mechanizmusok	Kat. sz.	Burkolatok négyzetben belül választható	Burkolatok (keret nélkül)					
			fehér	mély-bronz	alumínium	titánium	gyöngyház	
egypólusú kapcsoló jelzőfényvel 10 A	7 756 00	billentyű piktogrammal		7 770 11	7 712 11	7 713 11	7 714 11	7 715 11
egypólusú kapcsoló ellenőrzőfényvel 10 A	7 756 01	fényjelzős billentyű						
váltókapcsoló jelzőfényvel 10 A	7 756 02							
váltókapcsoló jelzőfényvel 16 A	7 756 09							
váltókapcsoló ellenőrzőfényvel 10 A	7 758 20							
keresztkapcsoló jelzőfényvel 10 A	7 758 27							
egypólusú nyomó jelzőfényvel 10 A	7 758 13							
váltóérintkezős nyomó jelzőfényvel 10 A	7 758 46							
nyomó jelzőfényvel 10 A	7 758 17							
kétpólusú kapcsoló ellenőrzőfényvel 10 A	7 758 22	fényjelzős I/O billentyű						
kétpólusú kapcsoló ellenőrzőfényvel 16 A	7 756 81							
csillárkapcsoló jelzőfényvel 10 A	7 758 25	fényjelzős kettős billentyű		7 710 79	7 712 79	7 713 79	7 714 79	7 715 79
kettős váltókapcsoló jelzőfényvel 10 AX*	7 756 08							
csillárkapcsoló ellenőrzőfényvel 10 A	7 758 69	kettős billentyű – egyik fényjelzéssel		7 770 45	-	-	-	-
Forgatógombos fényerőszabályzók, potenciométer								
fényerőszabályzó 100 – 1000W	7 759 10	fényerőszabályzó-burkolat (7759 10-hez)		7 770 59	-	-	7 714 59	7 715 59
fényerőszabályzó 40 – 400W	7 756 54	fényerőszabályzó-burkolat (7756 54-hez)		7 710 68	7 712 68	7 713 68	7 714 68	7 715 68

AX: A termék fénycső kapcsolására is korlátozás nélkül alkalmas

Galea™ Life kiválasztási táblázat

Mechanizmusok	Kat. sz.	Burkolatok négyzetben belül választható	Burkolatok (keret nélkül)							
			fehér	mély- bronz	alumíni- um	titánium	gyöngyház			
										
Nyomógombos fényerőszabályzók										
fényerőszabályzó 40 – 400W	7 756 52	fényerőszabályzó burkolat		7 710 86	7 712 86	7 713 86	7 714 86	7 715 86		
fényerőszabályzó 40 – 600W	7 756 53									
Mozgásérzékelős kapcsolók										
mozgásérzékelős kapcsoló 250W, 2 vezetékes	7 75672	mozgásérzékelős kapcsoló fehér burko- lattal		X	-	-	-	-		
mozgásérzékelős kapcsoló 1000W/500VA, 3 vezetékes	7 75673	mozgásérzékelős kapcsoló fehér burko- lattal		X	-	-	-	-		
Húzózsínóros kapcsoló/ kerek nyomó										
húzózsínóros váltókapcsoló	7 758 09									
húzózsínóros váltóérintkezős nyomó	7 758 19	univerzális burkolat		7 770 19	7 712 19	7 713 19	7 714 19	7 715 19		
kerek nyomó fényjelzéssel	7 758 44									
Forgatógombos kapcsolók/időkapcsolók										
2 állású fokozatkapcsoló	7 759 59									
3 állású fokozatkapcsoló	7 759 57									
4 állású fokozatkapcsoló	7 759 58									
időzítő kétpólusú forgatógombos kapcsoló (0–15 perc)	7 759 62	fokozatkapcsoló-bur- kolat		7 770 57	7 712 57	7 713 57	7 714 57	7 715 57		
időzítő kétpólusú forgatógombos kapcsoló (0–120 perc)	7 759 64									
Redőnyvezérlés										
Redőnykapcsolók/redőnynyomók										
redőnykapcsoló	7 758 04	redőnyvezérlő kettős billentyű		7 770 14	7 712 14	7 713 14	7 714 14	7 715 14		
redőnynyomó	7 758 14									

Galea™ Life kiválasztási táblázat

Mechanizmusok	Kat. sz.	Burkolatok négyzetben belül választható	Burkolatok (keret nélkül)					
			fehér	mély- bronz	alumíni- um	titánium	gyöngyház	
								
Hőmérséklet-szabályzók								
Standard szobatermosztátok								
standard szobatermosztát fehér vezérlővel	7 758 15	univerzális burkolat						
standard szobatermosztát mélybronz vezérlővel	7 756 84							
standard szobatermosztát alumínium vezérlővel	7 756 85			7 770 19	7 712 19	7 713 19	7 714 19	7 715 19
standard szobatermosztát titánium vezérlővel	7 756 86							
standard szobatermosztát gyöngyház vezérlővel	7 756 87							
Komfort szobatermosztátok								
komfort szobatermosztát fehér vezérlővel	7 758 67	univerzális burkolat						
komfort szobatermosztát mélybronz vezérlővel	7 756 92							
komfort szobatermosztát alumínium vezérlővel	7 756 93			7 770 19	7 712 19	7 713 19	7 714 19	7 715 19
komfort szobatermosztát titánium vezérlővel	7 756 94							
komfort szobatermosztát gyöngyház vezérlővel	7 756 95							
Szobatermosztát padlófűtéshez								
padlófűtés szobatermosztát fehér vezérlővel	7 758 58	univerzális burkolat						
padlófűtés szobatermosztát mélybronz vezérlővel	7 756 88							
padlófűtés szobatermosztát alumínium vezérlővel	7 756 89			7 770 19	7 712 19	7 713 19	7 714 19	7 715 19
padlófűtés szobatermosztát titánium vezérlővel	7 756 90							
padlófűtés szobatermosztát gyöngyház vezérlővel	7 756 91							
elektronikus termosztát	7 758 68	elektronikus termosztát burkolat		7 770 53	7 712 53	7 713 53	7 714 53	7 715 53

Galea™ Life kiválasztási táblázat

Mechanizmusok	Kat. sz.	Burkolatok négyzetben belül választható	Burkolatok (keret nélkül)							
			fehér	mély- bronz	alumíni- um	titánium	gyöngyház			
Egyhelyiséges kihangosítórendszer										
helyi erősítő	7 756 69			antracit burkolattal, keret nélkül szállítva						
Hangszóró-csatlakozóaljzatok										
hifi hangszóró-csatlakozóaljzat (2 kivezetővel)	7 757 85	hangszóró-csatlakozóaljzat burkolat		7 710 00	7 712 00	7 713 00	7 714 00	7 715 00		
Hifi hangszóró-csatlakozóaljzat (4 kivezetővel)	7 757 84	hangszóró-csatlakozóaljzat burkolat		7 710 25	7 712 25	7 713 25	7 714 25	7 715 25		
Vízmentes szerelvények (IP44-es védetség)										
váltókapcsoló IP44	7 710 20			fehér burkolattal, keret nélkül szállítva						
csillárkapcsoló IP44	7 710 21									
kettős váltókapcsoló IP44	7 710 22									
egypólusú nyomó IP44	7 710 23									
keresztkapcsoló IP44	7 710 24									
2P+F csatlakozóaljzat csapófedéllel, csavaros	7 759 24									
2P+F csatlakozóaljzat csapófedéllel, rugós	7 710 27									
Hangjelzésre szolgáló termékek										
Berregők										
berregő 230V~, fehér betéttel	7 757 12	univerzális burkolat		7 770 19	7 712 19	7 713 19	7 714 19	7 715 19		
Dallamcsengők										
elektronikus dallamcsengő fehér betéttel	7 757 09									
elektronikus dallamcsengő 230V~, antracit betéttel	7 757 17	univerzális burkolat							7 770 19	7 712 19
Földelt csatlakozóaljzatok										

Galea™ Life kiválasztási táblázat

Mechanizmusok	Kat. sz.	Burkolatok négyzetben belül választható	Burkolatok (keret nélkül)											
			fehér	mély- bronz	alumíni- um	titánium	gyöngyház							
2P+F csatlakozóaljzat, rugós	7 759 20	2P+F burkolat							7 770 20	7 712 20	7 713 20	7 714 20	7 715 20	
2P+F csatlakozóaljzat, csavaros	7 759 21	2P+F burkolat biztonsági zsaluval							7 770 21	7 712 21	7 713 21	7 714 21	7 715 21	
		2P+F burkolat biztonsági zsaluval, csapófedéllel								7 712 22			7 714 22	7 715 22
		2P+F burkolat, piros (NEM reteszelt)										7 770 79		
		2P+F burkolat biztonsági zsaluval, narancssárga										7 770 42		
2P+F csatlakozóaljzat, reteszelt, csavaros		2P+F burkolat, piros, reteszelt									7 770 29			
2P+F csatlakozóaljzat, reteszelt, piros betéttárcsával együtt, rugós	7 710 29								piros betéttárcsával, keret nélkül szállítva					
2P+F csatlakozóaljzat betéttárcsával együtt, rugós		keret nélkül, a jelzett színű betéttárcsával egybeszerelve szállítva							7 710 62	7 712 62	7 713 62	7 714 62	7 715 62	
2P+F csatlakozóaljzat biztonsági zsaluval betéttárcsával együtt, rugós		keret nélkül, a jelzett színű betéttárcsával egybeszerelve szállítva							7 710 63	7 712 63	7 713 63	7 714 63	7 715 63	
2P+F csatlakozóaljzat biztonsági zsaluval, csapófedéllel, betéttárcsával együtt, rugós		keret nélkül, a jelzett színű betéttárcsával egybeszerelve szállítva							7 710 64	7 712 64	7 713 64	7 714 64	7 715 64	

Galea™ Life kiválasztási táblázat

Mechanizmusok	Kat. sz.	Burkolatok négyzetben belül választható	Burkolatok (keret nélkül)					
			fehér	mély-bronz	alumínum	titánium	gyöngyház	
Földelt csatlakozóaljzatok								
2P+F csatlakozóaljzat kiemelővel, csavaros (sorolható)		keret nélkül, a jelzett színű betéttárcsával egybeszerelve szállítva		7 770 24	7 712 24	7 713 24	7 714 24	7 715 24
2P+F csatlakozóaljzat biztonsági zsaluval, irányfényel, csavaros		keret nélkül, fehér betéttárcsával egybeszerelve szállítva		7 710 48	-	-	-	-
		keret nélkül, zöld betéttárcsával egybeszerelve szállítva		7 710 44				
		keret nélkül, narancs-sárga betéttárcsával egybeszerelve szállítva		7 710 45				
		keret nélkül, piros betéttárcsával egybeszerelve szállítva		7 710 46				
		keret nélkül, sárga betéttárcsával egybeszerelve szállítva		7 710 47				
2x2P+F csatlakozóaljzat egybeépített burkolattal, csavaros		a jelzett színű betéttárcsával és kerettel együtt egybeszerelve szállítva		7 710 30	7 712 30	7 713 30	7 714 30	7 715 30
2x2P+F csatlakozóaljzat biztonsági zsaluval, egybeépített burkolattal, csavaros		a jelzett színű betéttárcsával és kerettel együtt egybeszerelve szállítva		7 710 31	7 712 31	7 713 31	7 714 31	7 715 31
2x2P+F csatlakozóaljzat biztonsági zsaluval egybeépített burkolattal, rugós		a jelzett színű betéttárcsával és kerettel együtt egybeszerelve szállítva		7 710 33	-	-	-	7 715 33
Telefon-csatlakozóaljzatok								
1xRJ11 aljzat – 4 pólusú	7 759 38	1xRJ11 burkolat		7 770 95	7 712 95	7 713 95	7 714 95	7 715 95











*: A készlet erejéig elérhető

Galea™ Life kiválasztási táblázat

Mechanizmusok	Kat. sz.	Burkolatok négyzetben belül választható	Burkolatok (keret nélkül)						
			fehér	mély- bronz	alumíni- um	titánium	gyöngyház		
1xRJ45 ISDN aljzat, cat. 3	7 759 75	RJ11/RJ45 burkolat		7 770 75	7 712 75	7 713 75	7 714 75	7 715 75	
2xRJ11 aljzat	7 759 39								
2xRJ45 ISDN aljzat, 4 pólusú*	7 759 37								
speciális RJ11/RJ45 Cat. 6 UTP aljzat	7 757 81								
Informatikai csatlakozóaljzatok									
Cat. 5e									
1xRJ45 aljzat, UTP, csavaros	7 757 61	RJ11/RJ45 burkolat		7 770 95	7712 95	7 713 95	7 714 95	7 715 95	
1xRJ45 aljzat, UTP, körmös*	7 757 65								
2xRJ45 aljzat, UTP, csavaros	7 757 62	RJ11/RJ45 burkolat		7 770 75	7712 75	7 713 75	7 714 75	7 715 75	
2xRJ45 aljzat, UTP, körmös*	7 757 66								
Cat. 6									
1xRJ45 aljzat, UTP, csavaros	7 758 28	RJ11/RJ45 burkolat		7 770 75	7 712 75	7 713 75	7 714 75	7 715 75	
1xRJ45 aljzat, UTP, körmös*	7 758 47								
1xRJ45 aljzat, FTP, csavaros*	7 757 98								
1xRJ45 aljzat, STP, csavaros	7 757 67	optikai/RJ45 burkolat, feliratozható		7 770 84	7 712 84	7 713 84	7 714 84	7 715 84	
2xRJ45 aljzat, UTP, csavaros	7 758 30	RJ11/RJ45 burkolat		7 770 75	7 712 75	7 713 75	7 714 75	7 715 75	
2xRJ45 aljzat, UTP, körmös	7 758 23								
2xRJ45 aljzat, FTP, csavaros*	7 757 99								
2xRJ45 aljzat, STP, csavaros	7 757 68	optikai/RJ45 burkolat, feliratozható		7 770 84	7 712 84	7 713 84	7 714 84	7 715 84	
2xRJ45 aljzat, SFTP, csavaros	7 759 76	RJ45 SFTP burkolat 50x50 mm		7 710 99	7 712 99	7 713 99	7 714 99	7 715 99	
Antenna-csatlakozóaljzatok									
TV-aljzatok									
TV aljzat, végzáró (1,5 dB)	7 759 65	TV burkolat		7 770 66	-	-	7 714 66	7 715 66	
TV aljzat, végzáró (10 dB)	7 759 66								
TV aljzat, átmenő (14 dB)	7 759 67								

*: A készlet erejéig elérhető

Galea™ Life kiválasztási táblázat

Mechanizmusok	Kat. sz.	Burkolatok négyzetben belül választható	Burkolatok (keret nélkül)							
			fehér	mély- bronz	alumíni- um	titánium	gyöngyház			
										
TV-Rádió-Sat aljzatok										
TV-RD-SAT aljzat, végzáró (1,5 dB)	7 757 89	TV-RD-SAT burkolat								
TV-RD-SAT aljzat, végzáró (11 dB)	7 757 90			7 710 73	7 712 73	7 713 73	7 714 73	7 715 73		
TV-RD-SAT aljzat, átmenő (15 dB)	7 757 91									
Egyéb antenna aljzatok										
TV-RD aljzat, Hirschmann FS 1 D	7 759 81	Hirschmann-burkolat (2 kimenettel)		7 770 83	7 712 83	7 713 83	7 714 83	7 715 83		
TV-RD aljzat, átmenő, Hirschmann GEDU 15	7 759 84	Hirschmann-burkolat (3 kimenettel)								
TV-RD-SAT aljzat, Hirschmann ÉDA 3902 F	7 759 83			7 710 89	7 712 89	7 713 89	7 714 89	7 715 89		
Egyéb mechanizmusok										
hotelkártya-kapcsoló	7 759 54	hotelszoba-áramtalanító burkolat		7 770 54	7 712 54	7 713 54	7 714 54	7 715 54		
kábelkivezető, sorkapoccsal	7 759 85	kábelkivezető burkolat								
kábelkivezető, sorkapocs nélkül	7 759 86			7 770 85	7 712 85	7 713 85	7 714 85	7 715 85		
vakfedél		keret nélkül, a jelzett színű burkolattal egybeszerelve szállítva		7 770 78	7 712 78	7 713 78	7 714 78	7 715 78		
EPH csatlakozóaljzat	7 759 88	univerzális burkolat		7 770 19	7 712 19	7 713 19	7 714 19	7 715 19		
mobil tartalékvilágítás	7 759 41	vészvilágítás burkolat		7 770 41	7 712 41	7 713 41	7 714 41	7 715 41		

Galea™ Life kiválasztási táblázat

		Keretek								
		Egyes keret	Kettős keret		Hármas keret		Négyes keret		Ötös keret	
			vízszintes	függőleges	vízszintes	függőleges	vízszintes	függőleges	vízszintes	függőleges
Színek										
		külső méret: 91 x 83 mm	külső méret: 162 x 83 mm	külső méret: 91 x 154 mm	külső méret: 223 x 83 mm	külső méret: 91 x 225 mm	külső méret: 304 x 83 mm	külső méret: 91 x 296 mm	külső méret: 375 x 83 mm	külső méret: 91 x 367 mm
Fehér és matt keretek										
Fehér		7 710 01	7 710 02	7 710 06	7 710 03	7 710 07	7 710 04	7 710 08	7 710 05	7 710 09
Mélybronz		7 712 01	7 712 02	7 712 06	7 712 03	7 712 07	7 712 04	7 712 08	7 712 05	7 712 09
Alumínium		7 713 01	7 713 02	7 713 06	7 713 03	7 713 07	7 713 04	7 713 08	7 713 05	7 713 09
Titánium		7 714 01	7 714 02	7 714 06	7 714 03	7 714 07	7 714 04	7 714 08	7 714 05	7 714 09
Gyöngyház		7 715 01	7 715 02	7 715 06	7 715 03	7 715 07	7 715 04	7 715 08	7 715 05	7 715 09
Csillám és fém keretek										
Csillámpiros		7 719 01	7 719 02	7 719 06	7 719 03	7 719 07	-	-	-	-
Csillámkék		7 719 11	7 719 12	7 719 16	7 719 13	7 719 17	-	-	-	-
Csillámzöld		7 719 21	7 719 22	7 719 26	7 719 23	7 719 27	-	-	-	-
Alumetál		7 719 51	7 719 52	7 719 56	7 719 53	7 719 57	-	7 719 58	-	7 719 59
Fa keretek										
Juhar		7 719 61	7 719 62	7 719 66	7 719 63	7 719 67	-	-	-	-
Corian® keretek										
Gránit (Corian® Cocoabrown)		7 717 01	7 717 02	-	7 717 03	7 717 07	-	-	-	-
Márvány (Corian® Everest)		7 717 11	-	-	7 717 13	7 717 17	-	-	-	-

Életre hangolva

Fehér, elefántcsont, alumínium...
Legyen bármilyen is az ön stílusa, a Valena változatos variációs lehetőséget kínál Önnek



■ A Valena minden esetben teljesíti az elegancia és egyszerűség által felállított követelményeket. A Valena választékával fiatalos, átgondolt, hagyományos, régimódi vagy akár trendi stílust is kialakíthat... és mindezt rengeteg színváltozatban

Dekorcsíkok áthelyezése 4-es 5-ös keretek sorolási irányának megváltoztatásához

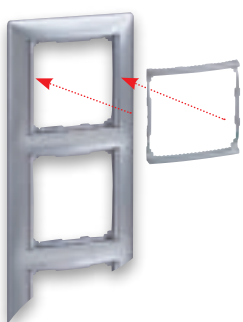

Vízszintes sorolás esetén a dekorcsíkokat át kell forgatni a keretben a megfelelő pozícionáláshoz

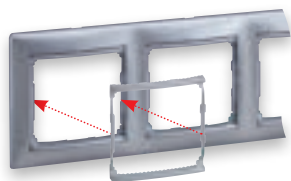

>>> FEHÉR



Pepita



Kagylóhéj



Fehér



Fehér/Ezüst

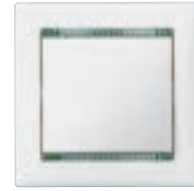

Kristály

ELEFÁNTCSONT



Barokk



Matt arany



Ébenfa dekor



Elefántcsont



Elefántcsont/Arany

ALUMÍNIUM



Alumínium négyzetmintás



Alumetál



Alumínium



Alumínium/Ezüst

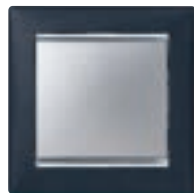

Fekete/Ezüst



Wenge dekor/Ezüst

■ A Valena lehetővé teszi, hogy divatosan felújítsa lakását. Akár egy új színű kerettel vagy csak alumínium billentyűvel is egyedi hangulatot varázsolhat otthonában!



Keresse a kiegészítő alumínium billentyűket a **624. oldalon!**



■ Átfogó funkcióválaszték

A Valena az Ön igényeire szabott funkciók széles körét kínálja: kapcsolók, fényerőszabályzók, TV aljzatok, USB töltőaljzatok, informatikai aljzatok, kihangosító rendszer stb...



■ Süllyesztett vízmentes funkciók – IP44-es védelemmel

Az új vízmentes funkciók még az olyan speciális helyzetekben is megállják a helyüket, amikor IP44-es védettségű, süllyesztett szerelésű elektromos szerelvényekre van szükség



■ Sorolható mechanizmusok

A Valena egy olyan multifunkciós termékcsalád, mely minden helyzetre megoldást kínál

A sorolókeretek minden színben elérhetők egyestől ötösíg

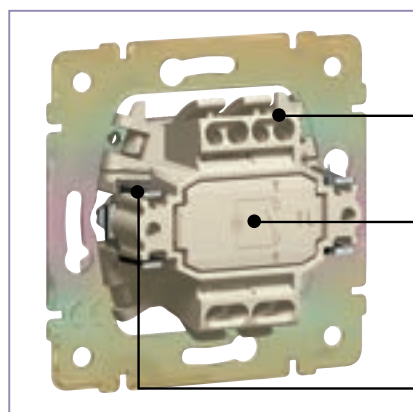

■ **A bekötőkapcsok** érintkezőnként két bemeneti lehetőséget biztosítanak, így a szerelvények tovább fűzhetők

■ **21 mm-es mélység,** mely elegendő helyet hagy a kábelezéshez, a szerelvény alatt

■ **Rugós visszahúzású rögzítőkörmök** visszahúzott állapotban a köröm nem okozhat sérülést és a felszerelést is könnyebbé teszi

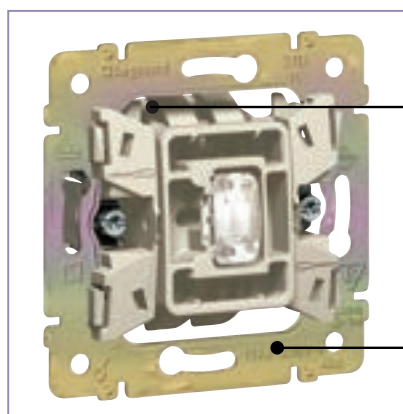

■ **A rugós bekötés** megkönnyíti a kapcsolók szerelését Gyors és biztonságos

■ **A süllyesztőperem** tökéletesen elszigetelt, merev fémlap, melynek kialakítása megkönnyíti a felszerelést akár egyenként, akár sorolva



7 743 01 + 7 743 51



7 701 01 + 7 701 51



7 744 10 + 7 744 51



7 744 06 + 7 704 20



7 701 05 + 7 703 31

Mechanizmusok keret nélküli burkolattal
Fém süllyesztőperemmel
Csavaros és körmös rögzítési lehetőséggel
Rugós vezetékbeiktetéssel

Csom. Kat. szám **Kapcsolók 10 AX* – 250 V~**

Csom.	Kat. szám		Képek	Leírás
	Fehér	Elefántcsont		
10	7 744 01	7 743 01		Egypólusú kapcsoló
10	7 744 02	7 743 02		Kétpólusú kapcsoló
10	7 744 03	7 743 03		Hárompólusú kapcsoló (400 V~) (csavaros vezetékbeiktetéssel)
10	7 744 05	7 743 05		Csillárkapcsoló
10	7 744 06	7 743 06		Váltókapcsoló
10	7 744 08	7 743 08		Kettős váltókapcsoló
10	7 744 07	7 743 07		Keresztkapcsoló
10	Alumínium 7 701 01			Egypólusú kapcsoló
10	7 701 02			Kétpólusú kapcsoló
10	7 701 03			Hárompólusú kapcsoló (400V~) (csavaros vezetékbeiktetéssel)
10	7 701 05			Csillárkapcsoló
10	7 701 06			Váltókapcsoló
10	7 701 08			Kettős váltókapcsoló
10	7 701 07			Keresztkapcsoló

(1) 7 758 97 kat. számú lámpával szállítva (zöld, 0,5 mA, 230 V)
(2) 7 758 98 kat. számú lámpával szállítva (narancssárga, 1 mA, 230 V)

Csom.	Kat. szám		Képek	Leírás
	Fehér	Elefántcsont		
10	7 744 10	7 743 10		Egypólusú kapcsoló jelzőfényvel ⁽¹⁾
10	7 744 49	7 743 49		Kétpólusú kapcsoló ellenőrzőfényvel ⁽²⁾
10	7 744 28	7 743 28		Csillárkapcsoló jelzőfényvel ⁽¹⁾
10	7 744 45	7 743 45		Csillárkapcsoló egy ellenőrzőfényvel ⁽²⁾
10	7 742 13	7 741 13		Csillárkapcsoló két ellenőrzőfényvel ⁽²⁾
10	7 744 25	7 743 25		Váltókapcsoló ellenőrzőfényvel ⁽²⁾
10	7 744 26	7 743 26		Váltókapcsoló jelzőfényvel ⁽¹⁾
10	7 744 48	7 743 48		Keresztkapcsoló jelzőfényvel ⁽¹⁾
10	7 742 12	7 741 12		Kettős váltókapcsoló jelzőfényvel ⁽¹⁾
10	Alumínium 7 701 10			Egypólusú kapcsoló jelzőfényvel ⁽¹⁾
10	7 701 49			Kétpólusú kapcsoló ellenőrzőfényvel ⁽²⁾
10	7 701 45			Csillárkapcsoló egy ellenőrzőfényvel ⁽²⁾
10	7 702 13			Csillárkapcsoló két ellenőrzőfényvel ⁽²⁾
10	7 701 28			Csillárkapcsoló jelzőfényvel ⁽¹⁾
10	7 701 25			Váltókapcsoló ellenőrzőfényvel ⁽²⁾
10	7 701 26			Váltókapcsoló jelzőfényvel ⁽¹⁾
10	7 702 12			Kettős váltókapcsoló jelzőfényvel ⁽¹⁾
10	7 701 48			Keresztkapcsoló jelzőfényvel ⁽¹⁾

Valena™

világításvezérlés: kapcsolók, nyomók



7 741 05 + 7 743 51



7 742 03 + 7 744 51



7 743 12 + 7 743 51



7 744 19 +
7 744 51



7 701 13 + 7 701 51

Mechanizmusok keret nélküli burkolattal
Fém süllyesztőperemmel
Csavaros és körmös rögzítési lehetőséggel

Csom.	Kat. szám		Kapcsolók 16 AX* – 250 V~	
10	Fehér 7 742 05	Elefántcsont 7 741 05		Váltókapcsoló
10	7 742 04	7 741 04		Kétpólusú kapcsoló
10	Alumínium 7 702 05			Váltókapcsoló
10	7 702 04			Kétpólusú kapcsoló

Csom.	Kat. szám		Fényjelzős kapcsolók 16 A – 250 V~	
10	Fehér 7 742 03	Elefántcsont 7 741 03		Váltókapcsoló jelzőfénytel ^[1]
10	7 742 14	7 741 14		Kétpólusú kapcsoló ellenőrzőfénytel ^[2]
10	Alumínium 7 702 03			Váltókapcsoló jelzőfénytel ^[1]

[1] 7 758 97 kat. számú lámpával szállítva [zöld 0,5 mA]
[2] 7 758 98 kat. számú lámpával szállítva [narancssárga1,0 mA]

Csom.	Kat. szám		Nyomók 10 A – 250 V~	
10	Fehér 7 744 11	Elefántcsont 7 743 11		Egypólusú nyomó
10	7 744 12	7 743 12		Egypólusú nyomó lámpajellel
10	7 742 16	7 741 16		Egypólusú nyomó csengőjellel
1	7 742 18	7 741 18		Kettős váltóérintkezős nyomó
1	7 744 19	7 743 19		Húzószinóros váltóérintkezős nyomó
10	7 744 13	7 743 13		Egypólusú nyomó lámpajellel és jelzőfénytel ^[1]
10	7 742 15	7 741 15		Egypólusú nyomó csengőjellel és jelzőfénytel ^[1]
10	Alumínium 7 701 11			Egypólusú nyomó
10	7 701 12			Egypólusú nyomó lámpajellel
10	7 702 16			Egypólusú nyomó csengőjellel
10	7 702 18			Kettős váltóérintkezős nyomó
1	7 701 19			Húzószinóros váltóérintkezős nyomó
10	7 701 13			Egypólusú nyomó lámpajellel és jelzőfénytel ^[1]
10	7 702 15			Egypólusú nyomó csengőjellel és jelzőfénytel ^[1]
10	0 898 05			Húzószinór, hossza: 1,5 m



7 702 17 + 7 701 51



7 743 04 + 7 703 11



7 741 35 + 7 700 20



7 741 61 + 7 743 51

Csom.	Kat. szám	Nyomók 10 A – 12 V (folytatás)							
10	<table border="0"> <tr> <td></td> <td>Fehér</td> <td>7 744 15</td> </tr> <tr> <td></td> <td>Elefántcsont</td> <td>7 743 15</td> </tr> </table>		Fehér	7 744 15		Elefántcsont	7 743 15		Egypólusú nyomó csengőjellel és jelzőfényvel ^[1]
	Fehér	7 744 15							
	Elefántcsont	7 743 15							
10	<table border="0"> <tr> <td></td> <td>Fehér</td> <td>7 742 17</td> </tr> <tr> <td></td> <td>Elefántcsont</td> <td>7 741 17</td> </tr> </table>		Fehér	7 742 17		Elefántcsont	7 741 17		Egypólusú nyomó címketartóval és jelzőfényvel ^[1]
	Fehér	7 742 17							
	Elefántcsont	7 741 17							
10	<table border="0"> <tr> <td></td> <td>Alumínium</td> <td>7 701 15</td> </tr> </table>		Alumínium	7 701 15		Egypólusú nyomó csengőjellel és jelzőfényvel ^[1]			
	Alumínium	7 701 15							
10	<table border="0"> <tr> <td></td> <td>Alumínium</td> <td>7 702 17</td> </tr> </table>		Alumínium	7 702 17		Egypólusú nyomó címketartóval és jelzőfényvel ^[1]			
	Alumínium	7 702 17							

Csom.	Kat. szám	Redőnyvezérlők 10 A – 250 V~							
1	<table border="0"> <tr> <td></td> <td>Fehér</td> <td>7 744 04</td> </tr> <tr> <td></td> <td>Elefántcsont</td> <td>7 743 04</td> </tr> </table>		Fehér	7 744 04		Elefántcsont	7 743 04		Redőnykapcsoló Mechanikus retesszel
	Fehér	7 744 04							
	Elefántcsont	7 743 04							
1	<table border="0"> <tr> <td></td> <td>Fehér</td> <td>7 744 14</td> </tr> <tr> <td></td> <td>Elefántcsont</td> <td>7 743 14</td> </tr> </table>		Fehér	7 744 14		Elefántcsont	7 743 14		Redőnynyomó Mechanikus retesszel
	Fehér	7 744 14							
	Elefántcsont	7 743 14							
1	<table border="0"> <tr> <td></td> <td>Alumínium</td> <td>7 701 04</td> </tr> </table>		Alumínium	7 701 04		Redőnykapcsoló Mechanikus retesszel			
	Alumínium	7 701 04							
1	<table border="0"> <tr> <td></td> <td>Alumínium</td> <td>7 701 14</td> </tr> </table>		Alumínium	7 701 14		Redőnynyomó Mechanikus retesszel			
	Alumínium	7 701 14							

[1] 7 758 99 kat. számú lámpával szállítva (zöld, 15 mA, 8–12V)
 [2] ELV halogénlámpa: törpefeszültségű halogénlámpa (12 V-, 24 V-, 48 V-)
 [3] 7 758 90 kat. számú lámpával szállítva (zöld, 1 mA, 230 V-)

Csom.	Kat. szám	Forgatógombos fényerőszabályzók 230 V~ – 50 Hz							
1	<table border="0"> <tr> <td></td> <td>Fehér</td> <td>7 700 60</td> </tr> <tr> <td></td> <td>Elefántcsont</td> <td>7 741 60</td> </tr> </table>		Fehér	7 700 60		Elefántcsont	7 741 60		Fényerőszabályzó 100–1000 W Max. terhelés: – izzó- és halogénlámpa 230 V~ (100–1000 W) – ELV ^[2] halogénlámpa ferromágneses transzformátorral (100–1000 VA) Min. terhelés: 100 W, ill. 100 VA
	Fehér	7 700 60							
	Elefántcsont	7 741 60							
1	<table border="0"> <tr> <td></td> <td>Alumínium</td> <td>7 702 60</td> </tr> </table>		Alumínium	7 702 60					
	Alumínium	7 702 60							
1	<table border="0"> <tr> <td></td> <td>Fehér</td> <td>7 700 61</td> </tr> <tr> <td></td> <td>Elefántcsont</td> <td>7 741 61</td> </tr> </table>		Fehér	7 700 61		Elefántcsont	7 741 61		Fényerőszabályzó 40–400 W Max. terhelés: – izzó- és halogénlámpa 230 V~ (40–400 W) – ELV ^[2] halogénlámpa ferromágneses transzformátorral (40–400 VA) Min. terhelés: 40 W, ill. 40 VA
	Fehér	7 700 61							
	Elefántcsont	7 741 61							
1	<table border="0"> <tr> <td></td> <td>Alumínium</td> <td>7 702 61</td> </tr> </table>		Alumínium	7 702 61					
	Alumínium	7 702 61							
10	<table border="0"> <tr> <td></td> <td>Fehér</td> <td>7 742 34</td> </tr> </table>		Fehér	7 742 34		Hotelkártya-kapcsoló 10 A – 230 V~ Használható max. kártyaszélesség: 54 mm, vastagság max.: 1,5 mm (max. 2 mm fizikai méret!)			
	Fehér	7 742 34							
10	<table border="0"> <tr> <td></td> <td>Fehér</td> <td>7 742 35</td> </tr> <tr> <td></td> <td>Elefántcsont</td> <td>7 741 35</td> </tr> </table>		Fehér	7 742 35		Elefántcsont	7 741 35		Hotelkártya-kapcsoló jelzőfényvel ^[3]
	Fehér	7 742 35							
	Elefántcsont	7 741 35							
10	<table border="0"> <tr> <td></td> <td>Alumínium</td> <td>7 702 34</td> </tr> </table>		Alumínium	7 702 34		Hotelkártya-kapcsoló jelzőfényvel ^[3]			
	Alumínium	7 702 34							
1	<table border="0"> <tr> <td></td> <td>Alumínium</td> <td>7 702 35</td> </tr> </table>		Alumínium	7 702 35		Hotelkártya-kapcsoló jelzőfényvel ^[3]			
	Alumínium	7 702 35							
100	<table border="0"> <tr> <td></td> <td>Alumínium</td> <td>15.500.177-7</td> </tr> </table>		Alumínium	15.500.177-7		Hotelkártya-kapcsoló készlettel (kb. 30 mp a kártya eltávolítását követően)			
	Alumínium	15.500.177-7							
100	<table border="0"> <tr> <td></td> <td>Alumínium</td> <td>15.500.177-7</td> </tr> </table>		Alumínium	15.500.177-7		Hotelkártya			
	Alumínium	15.500.177-7							

Valena™

világításvezérlés: nyomógombos fényerőszabályzók



Valena™

világításvezérlés: mozgásérzékelős kapcsolók



7702 62 + 7701 51



7 700 74 + 7 744 61



7 742 29

Csom.	Kat. szám	Nyomógombos fényerőszabályzók 230 V~ – 50 Hz
	<div style="display: flex; justify-content: space-around;"> <div style="text-align: center;"> Fehér </div> <div style="text-align: center;"> Elefántcsont </div> </div>	<p>A termék be/ki kapcsoló gombbal és független +/- fényerőszint-beállító gombbal rendelkezik</p>
1	<div style="display: flex; justify-content: space-around;"> <div style="text-align: center;"> 7 700 74 </div> <div style="text-align: center;"> 7 741 74 </div> </div>	 Fényerőszabályzó 40–600 W 2 vezetékes Max. terhelés: – izzó- és halogénlámpa 230 V~ (40–600 W) – ELV ⁽¹⁾ halogénlámpa ferromágneses transzformátorral vagy elektronikus előtéttel (40–600 VA) Min. terhelés: 40 W, ill. 40 VA
1	<div style="text-align: center;"> Alumínium 7 702 74 </div>	 Fényerőszabályzó 40–600 W 2 vezetékes Max. terhelés: – izzó- és halogénlámpa 230 V~ (40–600 W) – ELV ⁽¹⁾ halogénlámpa ferromágneses transzformátorral vagy elektronikus előtéttel (40–600 VA) Min. terhelés: 40 W, ill. 40 VA

Csom.	Kat. szám	Mozgásérzékelős kapcsolók 250 V~
	<div style="display: flex; justify-content: space-around;"> <div style="text-align: center;"> Fehér 7 742 69 </div> <div style="text-align: center;"> Elefántcsont 7 741 69 </div> </div>	 Mozgásérzékelős kapcsoló 1000 W 3 vezetékes Az érzékenység beállítható Hagyományos nyomógombbal is összeköthető Két mozgásérzékelős kapcsoló váltókapcsolóként is működtethető 3 órával az „ON” gomb megnyomása után a termék visszatér az automatikus üzemmódba Állítható érzékelési távolság: 3–10 m Vízszintes látószög: 120° Állítható fényérzékenység: 3–1000 lux Állítható időzítés: 1 mp – 16 perc Max. terhelés: – izzó- és halogénlámpa 230 V~ (max. 1000 W) – ELV ⁽¹⁾ halogénlámpa ferromágneses transzformátorral vagy elektronikus előtéttel (max. 500 VA) – fénycső Ø26 vagy Ø38 mm (100 VA) – kompakt fénycső (max. 100 VA) – ventilátorok (max. 100 VA) – mágneskapcsolók (I _{max.} ≤ 2 A)
1	<div style="display: flex; justify-content: space-around;"> <div style="text-align: center;"> 7 742 29 </div> <div style="text-align: center;"> 7 741 29 </div> </div>	 Mozgásérzékelős kapcsoló 3-250 W 2 vezetékes Az érzékenység beállítható Hagyományos nyomógombbal is összeköthető Érzékelési távolság: max. 8 m Vízszintes látószög: 130° Állítható fényérzékenység: 3–1000 lux Állítható időzítés: 6 mp – 6 perc Max. terhelés: – izzó- és halogénlámpa 230 V~ (3-250 W) Min. terhelés: 60 W

[1] ELV halogénlámpa: törpefeszültségű halogénlámpa [12 V~, 24 V~, 48 V~]



7 741 26 + 7 743 51



7 741 44 + 7 743 51



7 702 80 + 7 701 51

Mechanizmusok keret nélküli burkolattal
Fém süllyesztőperemmel
Csavaros és körmös rögzítési lehetőséggel

Csom.	Kat. szám	Hőmérséklet-szabályzók 250 V~	
		Bimetál érzékelővel Szabályozási tartomány: +5 °C ... +30 °C Kapcsolt kontaktus: nyitó Max. terhelhetőség: 8 A, ha cosφ = 1 4 A, ha cosφ = 0,6	
		Fehér Elefántcsont	
1	7 742 26 / 7 741 26		Standard szobatermosztát
1	7 742 27 / 7 741 27		Komfort szobatermosztát Manuálisan beállítható üzemmódok: - éjszakai - nappali - külső programóra
1	7 700 91 / 7 741 91		Szobatermosztát padlófűtéshez
1	Alumínium 7 702 26		Standard szobatermosztát
1	7 702 27		Komfort szobatermosztát Manuálisan beállítható üzemmódok: - éjszakai - nappali - külső programóra
1	7 702 91		Szobatermosztát padlófűtéshez
		Speciális RJ45 csatlakozók	
		RJ 11 + RJ 45 Cat.5e árnyékoltatlan aljzat	
10	7 700 80		<input type="checkbox"/> Fehér
10	7 741 80		<input type="checkbox"/> Elefántcsont
10	7 702 80		<input type="checkbox"/> Alumínium

Csom.	Kat. szám	Informatikai csatlakozójelzők (RJ 45)	
		LCS2 forgatókaros mechanizmussal szerelve, amely szerszámmentes csatlakoztatást tesz lehetővé (erek csupaszítására nincs szükség) Csatlakoztatható vezeték keresztmetszet: AWG 22- 26 Magas minőségű érintkezők: - 2500 csatlakoztatási ciklusra tesztelve - 500 csatlakoztatási ciklusra tesztelve PoE terhelés alatt (IEEE 802.3af, 802.3at, 802.3bt(draft)) Szabvány megfelelőségek: ISO/IEC 11801 Ed 2.0, EN 50173-2, TIA/EIA 568C, IEC 60603-7	
		Cat. 6A változatok	
		Class Ea megfelelés Vizsgálati frekvencia: 500 MHz Adátviteli sebesség 10 Gigabit/s	
		1 x RJ 45 árnyékolt (STP) köröm nélküli aljzatok	
10	7 700 72		<input type="checkbox"/> Fehér
10	7 741 72		<input type="checkbox"/> Elefántcsont
10	7 702 72		<input type="checkbox"/> Alumínium
		2 x RJ 45 árnyékolt (STP) köröm nélküli aljzatok	
10	7 700 73		<input type="checkbox"/> Fehér
10	7 741 73		<input type="checkbox"/> Elefántcsont
10	7 702 73		<input type="checkbox"/> Alumínium
		Cat. 6 változatok	
		Class E megfelelés Vizsgálati frekvencia: 250 MHz Adátviteli sebesség 1 Gigabit/s	
		1 x RJ 45 árnyékolt (STP) köröm nélküli aljzatok	
10	7 742 44		<input type="checkbox"/> Fehér
10	7 741 44		<input type="checkbox"/> Elefántcsont
10	7 702 44		<input type="checkbox"/> Alumínium
		2 x RJ 45 árnyékolt (STP) köröm nélküli aljzatok	
10	7 742 45		<input type="checkbox"/> Fehér
10	7 741 45		<input type="checkbox"/> Elefántcsont
10	7 702 45		<input type="checkbox"/> Alumínium
		1 x RJ 45 árnyékolt (FTP) köröm nélküli aljzatok	
10	7 742 32		<input type="checkbox"/> Fehér
10	7 741 32		<input type="checkbox"/> Elefántcsont
10	7 702 32		<input type="checkbox"/> Alumínium
		2 x RJ 45 árnyékolt (FTP) köröm nélküli aljzatok	
10	7 742 33		<input type="checkbox"/> Fehér
10	7 741 33		<input type="checkbox"/> Elefántcsont
10	7 702 33		<input type="checkbox"/> Alumínium
		1 x RJ 45 árnyékoltatlan (UTP) köröm nélküli aljzatok	
10	7 742 42		<input type="checkbox"/> Fehér
10	7 741 42		<input type="checkbox"/> Elefántcsont
10	7 702 42		<input type="checkbox"/> Alumínium
		2 x RJ 45 árnyékoltatlan (UTP) köröm nélküli aljzatok	
10	7 742 43		<input type="checkbox"/> Fehér
10	7 741 43		<input type="checkbox"/> Elefántcsont
10	7 702 43		<input type="checkbox"/> Alumínium
		1 x RJ 45 árnyékoltatlan (UTP) körmös aljzatok	
10	7 742 46		<input type="checkbox"/> Fehér
10	7 741 46		<input type="checkbox"/> Elefántcsont
10	7 702 46		<input type="checkbox"/> Alumínium
		2 x RJ 45 árnyékoltatlan (UTP) körmös aljzatok	
10	7 742 47		<input type="checkbox"/> Fehér
10	7 741 47		<input type="checkbox"/> Elefántcsont
10	7 702 47		<input type="checkbox"/> Alumínium

Valena™ telefoncsatlakozók



Valena™ audió és videó csatlakozóaljzatok, kábelek



7 741 38



7 742 31

Mechanizmusok keret nélküli burkolattal
Fém süllyesztőperemmel
Csavaros és körmös rögzítési lehetőséggel

Csom.	Kat. szám	Informatikai csatlakozóaljzatok (RJ 45)
		LCS2 forgatókaros mechanizmussal szerelve, amely szerszámmentes csatlakoztatást tesz lehetővé (erek csupaszítására nincs szükség) Csatlakoztatható vezeték keresztmetszet: AWG 22- 26 Magas minőségű érintkezők: - 2500 csatlakoztatási ciklusra tesztelve - 500 csatlakoztatási ciklusra tesztelve PoE terhelés alatt (IEEE 802.3af, 802.3at, 802.3bt(draft)) Szabvány megfelelések: ISO/IEC 11801 Ed 2.0, EN 50173-2, TIA/EIA 568C, IEC 60603-7
		Cat.5e változatok Class D megfelelés Vizsgálati frekvencia: 100 MHz Adátviteli sebesség 1 Gigabit/s
		1 x RJ 45 árnyékolatlan (UTP) köröm nélküli aljzatok
10	7 742 38	<input type="checkbox"/> Fehér
10	7 741 38	<input type="checkbox"/> Elefántcsont
10	7 702 38	<input type="checkbox"/> Alumínium
		2 x RJ 45 árnyékolatlan (UTP) köröm nélküli aljzatok
10	7 742 39	<input type="checkbox"/> Fehér
10	7 741 39	<input type="checkbox"/> Elefántcsont
10	7 702 39	<input type="checkbox"/> Alumínium
		1 x RJ 45 árnyékolatlan (UTP) körmös aljzatok
10	7 742 30	<input type="checkbox"/> Fehér
10	7 741 30	<input type="checkbox"/> Elefántcsont
10	7 702 30	<input type="checkbox"/> Alumínium
		2 x RJ 45 árnyékolatlan (UTP) körmös aljzatok
10	7 742 31	<input type="checkbox"/> Fehér
10	7 741 31	<input type="checkbox"/> Elefántcsont
10	7 702 31	<input type="checkbox"/> Alumínium
		Telefon csatlakozóaljzatok (RJ 11) Negyedfordulatos gyorscsatlakozókkal szerelve, amelyek mindegyikébe két ér beköthető továbbfűzés érdekében (erek csupaszítására nincs szükség) Csatlakoztatható vezeték keresztmetszet: AWG 22- 26 Magas minőségű érintkezők 750 csatlakoztatási ciklusra tesztelve Szabvány megfelelések: ISO/IEC 11801 Ed 2.0, EN 50173-2, TIA/EIA 568C, IEC 60603-7
		2 x RJ 11 köröm nélküli aljzat
10	7 744 39	<input type="checkbox"/> Fehér
10	7 743 39	<input type="checkbox"/> Elefántcsont
10	7 701 39	<input type="checkbox"/> Alumínium



0 517 22

0 779 30

Csom.	Kat. szám	Audió és videó kábelek
		Falba történő csatlakozáshoz
1	0 517 20	HDMI 1,4 vezeték Hossza: 10 m HDMI foglalat audio/video aljzatba történő csatlakoztatásához (plazma képernyő, DVD olvasó, házi mozi, játékkonzol stb.)
1	0 517 22	HD 15+3,5 mm Jack kábel Hossza: 2 m HD 15 video foglalat és 3,5 mm audio Jack kábel csatlakoztatására
1	0 779 30	HDMI booster HDMI csatlakozás kiterjesztésére 2 anya bemenet és HDMI kiegészítő (pl. kat. szám 0 517 20) Nincs szükség tápellátásra
		Kábelek 2 csatlakozás összekötésére
1	0 327 81	VGA kábel Hossza: 20 m Teljes pin HD 15 csatlakozók összekötésére 20 m távolságig
		Audió és videó csatlakozóaljzatok
		HDMI Audió / videó csatlakozóaljzatok Nagy febontású, digitális audió/video jelek átvitele a műsorforrás (HD-DVD, Blu-Ray lejátszó, játékkonzol stb.) és egy kompatibilis jelző (TV, projektor) között
1	7 741 85	<input type="checkbox"/> Elefántcsont
1	7 700 85	<input type="checkbox"/> Fehér
1	7 702 85	<input type="checkbox"/> Alumínium
		HD 15 videó csatlakozóaljzat Videó felbontása: VGA, XGA vagy VESA
1	7 700 83	<input type="checkbox"/> Fehér D-Sub 15 pin HD aljzat (anya)
1	7 700 82	<input type="checkbox"/> Fehér D-Sub 15 pin HD aljzat (anya) Jack 3,5 mm aljzat
		3xRCA csatlakozóaljzat Videó és sztereó audió kapcsolat külső egységekre: DVD lejátszó
1	7 741 84	<input type="checkbox"/> Elefántcsont
1	7 700 84	<input type="checkbox"/> Fehér



Készüljön fel a jövőre és használjon PoE rendszerekhez alkalmazható, minősített RJ 45 csatlakozóaljzatokat

Részletek: **446. oldal**





7 743 29 + 7 703 01



7 744 32 + 7 744 51



7 701 36 + 7 703 91



7 743 42

Mechanizmusok keret nélküli burkolattal
Fém süllyesztőperemmel
Csavaros és körmös rögzítési lehetőséggel

Csom.	Kat. szám	Antenna-csatlakozójelzők
		Negyedfordulatos bekötéssel Koaxiális kábelhez Ø9,5 mm-es dugókhoz
		TV-csatlakozójelzők Frekvenciatartomány: 0–2400 MHz Szűrő nélkül
10	Fehér 7 744 29	Végzáró Csillagpontos hálózatokhoz Kicsatolási csillapítás ≤ 1,5 dB Típuszám: STD TV 1
	Elefántcsont 7 743 29	
10	7 744 30	Végzáró Kicsatolási csillapítás ≤ 10 dB Típuszám: STD TV 2
10	7 744 31	Átmenő Kicsatolási csillapítás ≤ 14 dB Átmenő csillapítás ≤ 1,5 dB Típuszám: STD TV 3
10	Alumínium 7 701 29	Végzáró Csillagpontos hálózatokhoz Kicsatolási csillapítás ≤ 1,5 dB Típuszám: STD TV 1
10	7 701 30	Végzáró Kicsatolási csillapítás ≤ 10 dB Típuszám: STD TV 2
10	7 701 31	Átmenő Kicsatolási csillapítás ≤ 14 dB Átmenő csillapítás ≤ 1,5 dB Típuszám: STD TV 3

Csom.	Kat. szám	TV-RD csatlakozójelzők
		TV-csatlakozókhoz: 5–862 MHz Rádiócsatlakozókhoz: 87,5–108 MHz
10	Fehér 7 744 32	Végzáró Csillagpontos hálózatokhoz Kicsatolási csillapítás ≤ 1,5 dB Egy jelbevezetési lehetőséggel Típuszám: STD TV/R 1
	Elefántcsont 7 743 32	
10	7 744 33	Végzáró Kicsatolási csillapítás ≤ 10 dB Egy jelbevezetési lehetőséggel Típuszám: STD TV/R 2
10	7 744 34	Átmenő Kicsatolási csillapítás ≤ 14 dB Átmenő csillapítás ≤ 1,5 dB Típuszám: STD TV/R 3

Csom.	Kat. szám	TV-RD csatlakozójelzők (folytatás)
10	Alumínium 7 701 32	Végzáró Csillagpontos hálózatokhoz Kicsatolási csillapítás ≤ 1,5 dB Típuszám: STD TV/R 1
10	7 701 33	Végzáró Kicsatolási csillapítás ≤ 10 dB Típuszám: STD TV/R 2
10	7 701 34	Átmenő Kicsatolási csillapítás ≤ 14 dB Átmenő csillapítás ≤ 1,5 dB Típuszám: STD TV/R 3

Csom.	Kat. szám	TV-RD- SAT csatlakozójelzők
		TV-csatlakozókhoz: 5–862 MHz Rádiócsatlakozókhoz: 87,5–108 MHz SAT-csatlakozókhoz: 950–2400 MHz
10	Fehér 7 744 35	Végzáró Kicsatolási csillapítás ≤ 1,5 dB
	Elefántcsont 7 743 35	
10	7 744 36	Végzáró Kicsatolási csillapítás ≤ 10 dB
10	7 744 37	Átmenő Kicsatolási csillapítás ≤ 14 dB
10	Alumínium 7 701 35	Végzáró Kicsatolási csillapítás ≤ 1,5 dB
10	7 701 36	Végzáró Kicsatolási csillapítás ≤ 10 dB
10	7 701 37	Átmenő Átmenő csillapítás ≤ 14 dB
10	Fehér 7 744 42	TV-RD csatlakozójelző-burkolat TV-RD burkolat keret nélküli hagyományos antenna- csatlakozójelzőhöz (30 mm)
	Elefántcsont 7 743 42	
10	Alumínium 7 701 42	TV-RD burkolat keret nélküli hagyományos antenna- csatlakozójelzőhöz (30 mm)

Valena™

földelt csatlakozóaljzatok



7 702 11 + 7 703 71



7 743 20 + 7 743 51



7 743 27 + 7 701 51



7 743 71

Mechanizmusok keret nélküli burkolattal
Fém süllyesztőperemmel
Csavaros és körmös rögzítési lehetőséggel

Csom.	Kat. szám		Földelt csatlakozóaljzatok 16 A – 250 V~ Csavaros vezetékbeállítás
	Fehér	Elefántcsont	
10	7 744 20	7 743 20	2P+F csatlakozóaljzat
10	7 744 21	7 743 21	2P+F csatlakozóaljzat, biztonsági zsaluval
10	7 744 22	7 743 22	2P+F csatlakozóaljzat, csapófedéllel
10	7 744 23	7 743 23	2P+F csatlakozóaljzat, egybeépített burkolattal (nem sorolható)
5	7 743 94	7 743 95	2P+F csatlakozóaljzat kiemelővel, egybeépített burkolattal (nem sorolható)
10		7 743 27	2P+F csatlakozóaljzat, retesztelt, piros
10		0 502 99	Kódlap retesztelt csatlakozóaljzatokhoz
10		7 743 72	2P+F csatlakozóaljzat, zöld
10		7 743 73	2P+F csatlakozóaljzat, narancs
			Alumínium
10		7 701 20	2P+F csatlakozóaljzat
10		7 701 21	2P+F csatlakozóaljzat, biztonsági zsaluval
10		7 701 22	2P+F csatlakozóaljzat, csapófedéllel
10		7 701 23	2P+F csatlakozóaljzat, egybeépített burkolattal (nem sorolható)

Csom.	Kat. szám		Földelt csatlakozóaljzatok (folytatás) Rugós vezetékbeállítás
	Fehér	Elefántcsont	
10	7 742 22	7 741 22	2P+F csatlakozóaljzat, biztonsági zsaluval
10		Alumínium 7 702 11	2P+F csatlakozóaljzat, biztonsági zsaluval
			Kettős földelt csatlakozóaljzatok Egybeépített burkolattal és kerettel szállítva Egy süllyesztődobozba szerelhető Nem sorolható
			Csavaros vezetékbeállítás
5	7 744 00	7 743 70	2x2P+F csatlakozóaljzat
5	7 744 27	7 743 71	2x2P+F csatlakozóaljzat, biztonsági zsaluval
5		Alumínium 7 701 00	2x2P+F csatlakozóaljzat
5		7 701 27	2x2P+F csatlakozóaljzat, biztonsági zsaluval



7 700 92 + 7 744 51



7 741 20 + 7 743 51



7 744 50



7 743 24 + 7 743 51



7 702 23 + 7 701 51

Mechanizmusok keret nélküli burkolattal
Fém süllyesztőperemmel
Csavaros és körmös rögzítési lehetőséggel

Csom.	Kat. szám		IP44-es védettségű mechanizmusok	
			Hagyományos keretekkel vízmentesen szerelhető	
	Fehér	Elefántcsont		
10	7 742 01	7 741 01		Egypólusú kapcsoló
10	7 742 06	7 741 06		Váltókapcsoló
10	7 700 97	7 741 97		Keresztkapcsoló
10	7 700 98	7 741 98		Kettős váltókapcsoló
10	7 700 92	7 741 92		Kétpólusú kapcsoló
10	7 700 99	7 741 99		Egypólusú nyomó csengőjellel
10	7 742 20	7 741 20		2P+F csatlakozóaljzat, csapófedéllel, biztonsági zsaluval Csavaros vezetékbeiktetéssel

Csom.	Kat. szám		IP44-es védettségű keret	
			Minden nem IP44-es mechanizmussal kompatibilis Nem sorolható	
	Fehér	Elefántcsont		
10	7 744 50	7 743 50		IP44-es vízmentes keret csapófedéllel
10	7 701 50			IP44-es vízmentes keret csapófedéllel

Csom.	Kat. szám	Glimmlámpák	
10	7 758 97		Zöld glimmlámpa 0,5 mA – 230 V
10	7 758 90		Zöld nagy fényerejű glimmlámpa 1 mA – 230 V
10	7 758 98		Narancssárga glimmlámpa 1 mA – 230 V
10	7 758 99		Zöld glimmlámpa 15 mA – 12 V

Csom.	Kat. szám		Egyéb mechanizmusok, kiegészítők	
	Fehér	Elefántcsont		
10	7 744 47	7 743 47		Kábelkivezető
10	7 744 46	7 743 46		Vakfedél
10	7 744 80	7 743 80		Univerzális burkolat Ø46,5 mm Univerzális burkolattal szerelhető Galea Life mechanizmusokhoz
10	Alumínium 7 701 47			Kábelkivezető
10	7 701 46			Vakfedél
10	7 701 80			Univerzális burkolat Ø46,5 mm Univerzális burkolattal szerelhető Galea Life mechanizmusokhoz

Csom.	Kat. szám		Hangszóró csatlakozóaljzatok	
			DIN 41 529 szabvány szerinti csatlakozókkal 0,75–5 mm ² keresztmetszetű kábelekhez Csavaros vezetékbeiktetéssel	
	Fehér	Elefántcsont		
10	7 742 23	7 741 23		Hifi hangszóró csatlakozóaljzat 2 db szorítócsatlakozóval
10	7 744 24	7 743 24		Hifi hangszóró csatlakozóaljzat 4 db szorítócsatlakozóval
10	Alumínium 7 702 23			Hifi hangszóró csatlakozóaljzat 2 db szorítócsatlakozóval
10	7 701 24			Hifi hangszóró csatlakozóaljzat 4 db szorítócsatlakozóval



Valena™

USB töltők



Valena™

USB töltők



7 704 70 + 7 744 51

Csom.	Kat. szám	USB töltők, 2 x USB-A 3000 mA
		Megfelel az IEC 62684-2011-01 szabványnak Mobiltelefonok, tabletek, okostelefonok, MP3 és MP4 lejátszók töltéséhez nincs szükség külön 2P+F csatlakozóaljzatra Fogyasztás passzív módban <0,1 W Class II SELV Megfelel az EEC direktíva töltő egységesítés irányelvének Súlyesztődobozba történő telepítés esetén min. 40 mm mélységű doboz szükséges Vezeték nem tartozék
1	7 704 70	Fehér
1	7 741 70	Elefántcsont
1	7 702 70	Alumínium

Példák használatra

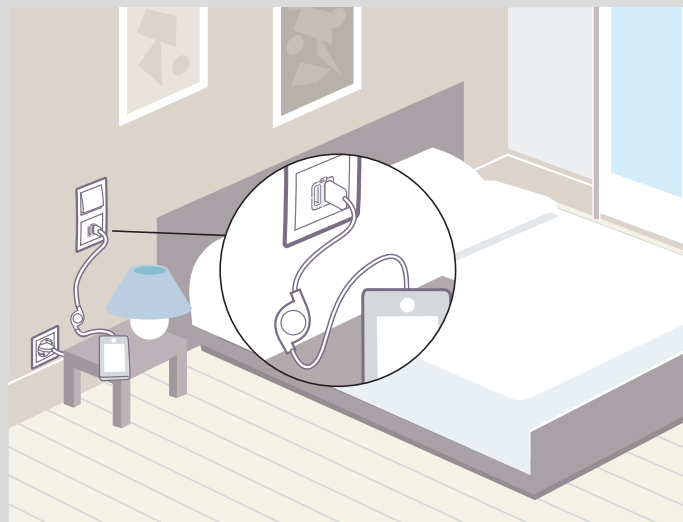

Az ágy mellé telepítve, az USB töltő segítségével a mobiltelefon feltölthető éjszaka 2P+F csatlakozóaljzat használata nélkül

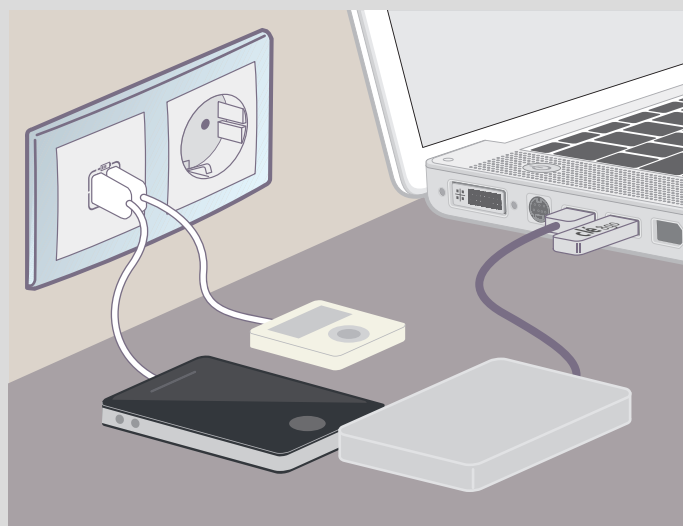

A számítógép mellé telepítve, az USB töltőnek köszönhetően felszabadulnak a számítógép USB portjai, elkerülve a csatlakoztatott eszközök cserélgetését

Egy okostelefon 1500 mA töltővel való feltöltésének átlagos ideje

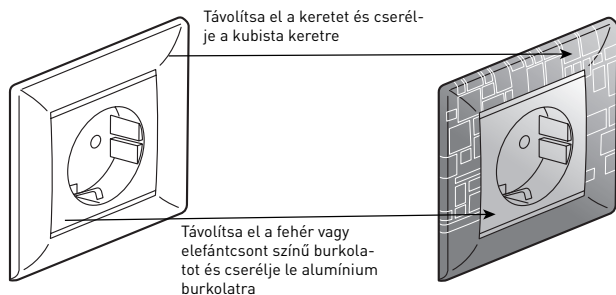

Márka	Okostelefon	Átlagos töltési idő 80%-ra	Átlagos töltési idő 100%-ra
RIM	Blackberry Torch 9810	01h01	01h23
Apple	iPhone 3GS	01h04	02h07
Apple	iPhone 4S	01h14	01h56
Apple	iPhone 5	01h14	02h20
Motorola	Defy - MB525 - Jordan	01h13	01h47
Nokia	Lumia 800 - Sea Ray	01h39	02h33
Samsung	Galaxy S III - 19300	01h47	02h43
Samsung	Galaxy S IV	02h00	02h59
Sony	XPERIA S - LT26i - Arc HD Nozomi	01h20	02h05
		átlag < 1h15	átlag < 2h

ÚJÍTSA MEG JELENLEGI SZERELVÉNYEIT

MECHANIZMUSOK			ALUMÍNIUM BURKOLATOK				
			egyes billentyű	kettős billentyű	2P+F burkolat	RJ 45 burkolat	TV burkolat
Egypólusú kapcsoló		7 744 01 7 743 01	7 702 51	-	-	-	-
Váltókapcsoló		7 744 06 7 743 06	7 702 51	-	-	-	-
Keresztkapcsoló		7 744 07 7 743 07	-	-	-	-	-
Egypólusú nyomó		7 744 11 7 743 11	7 702 51	-	-	-	-
Váltókapcsoló 16 A		7 742 05 7 741 05	7 702 51	-	-	-	-
Csillárkapcsoló		7 744 05 7 743 05	-	7 702 52	-	-	-
Kettős váltókapcsoló		7 744 08 7 743 08	-	7 702 52	-	-	-
Kettős váltoérintkezős nyomó		7 742 18 7 741 18	-	7 702 52	-	-	-
2P+F csatlakozóaljzat		7 744 20 7 743 20	-	-	7 702 53	-	-
2P+F csatlakozóaljzat biztonsági zsaluval		7 744 21 7 743 21	-	-	-v	-	-
Informatikai csatlakozóaljzat 1xRJ 45 Cat. 5e UTP		7 742 30 7 741 30 7 742 38 7 741 38	-	-	-	7 702 55	-
Informatikai csatlakozóaljzat 1xRJ 45 Cat. 6 UTP		7 742 46 7 741 46 7 742 42 7 741 42	-	-	-	7 702 55	-
TV aljzat, végzáró (1,5 dB) STD TV1		7 744 29 7 743 29	-	-	-	-	7 702 56
TV aljzat, végzáró (10 dB) STD TV2		7 744 30 7 743 30	-	-	-	-	7 702 56
TV aljzat, átmenő (14 dB) STD TV3		7 744 31 7 743 31	-	-	-	-	7 702 56



Valena™ kiválasztási táblázat

mechanizmusok burkolattal

Mechanizmusok keret nélkül, burkolattal			
	Fehér	Elefántcsont	Alumínium
VILÁGÍTÁSVEZÉRLÉS			
Kapcsolók – 250 V~			
egypólusú kapcsoló 10 AX*	7 744 01	7 743 01	7 701 01
kétpólusú kapcsoló 10 AX*	7 744 02	7 743 02	7 701 02
hárompólusú kapcsoló 400 V 10 A	7 744 03	7 743 03	7 701 03
csillárkapcsoló 10 AX*	7 744 05	7 743 05	7 701 05
váltókapcsoló 10 AX*	7 744 06	7 743 06	7 701 06
keresztkapcsoló 10 AX*	7 744 07	7 743 07	7 701 07
kettős váltókapcsoló 10 AX*	7 744 08	7 743 08	7 701 08
váltókapcsoló 16 AX*	7 742 05	7 741 05	7 702 05
kétpólusú kapcsoló 16 AX*	7 742 04	7 741 04	7 702 04
Kapcsolók fényjelzéssel – 250 V~			
egypólusú kapcsoló jelzőfényvel 10 A	7 744 10	7 743 10	7 701 10
kétpólusú kapcsoló ellenőrzőfényvel 10 AX*	7 744 49	7 743 49	7 701 49
csillárkapcsoló jelzőfényvel 10 A	7 744 28	7 743 28	7 701 28
váltókapcsoló ellenőrzőfényvel 10 AX*	7 744 25	7 743 25	7 701 25
váltókapcsoló jelzőfényvel 10 A	7 744 26	7 743 26	7 701 26
keresztkapcsoló jelzőfényvel 10 A	7 744 48	7 743 48	7 701 48
csillárkapcsoló ellenőrzőfényvel 10 AX*	7 744 45	7 743 45	7 701 45
csillárkapcsoló ellenőrzőfényvel 10 AX*	7 742 13	7 741 13	7 702 13
kettős váltókapcsoló jelzőfényvel 10 A	7 742 12	7 741 12	7 702 12
váltókapcsoló jelzőfényvel 16 A	7 742 03	7 741 03	7 702 03
kétpólusú kapcsoló ellenőrzőfényvel 16 A	7 742 14	7 741 14	-
Nyomók 10 A – 250 V~			
egypólusú nyomó	7 744 11	7 743 11	7 701 11
egypólusú nyomó lámpajellel	7 744 12	7 743 12	7 701 12
egypólusú nyomó lámpajellel, jelzőfényvel	7 744 13	7 743 13	7 701 13
egypólusú nyomó csengőjellel, jelzőfényvel 12 V	7 744 15	7 743 15	7 701 15
egypólusú nyomó csengőjellel, jelzőfényvel	7 742 15	7 741 15	7 702 15
egypólusú nyomó csengőjellel	7 742 16	7 741 16	7 702 16
egypólusú nyomó jelzőfényvel, címketartóval 12 V	7 742 17	7 741 17	7 702 17
kettős váltóérintkezős nyomó	7 742 18	7 741 18	7 702 18
húzózsínóros váltóérintkezős nyomó	7 744 19	7 743 19	7 701 19
Forgatógombos fényerőszabályzók			
fényerőszabályzó 100 – 1000 W (izzó, halogén 230 V~, ELV halogén ferromágneses transzformátorral)	7 700 60	7 741 60	7 702 60
fényerőszabályzó 40 – 400 W (izzó, halogén 230 V~)	7 700 61	7 741 61	7 702 61

Valena™ kiválasztási táblázat

mechanizmusok burkolattal (folytatás)

Mechanizmusok keret nélkül, burkolattal			
	Fehér	Elefántcsont	Alumínium
Nyomógombos fényerőszabályzók			
fényerőszabályzó 40–600 W (izzó, halogén 230 V~, ELV ⁽¹⁾ halogén ferromágneses transzformátorral)	7 700 74	7 741 74	7 702 74
Mozgásérzékelős kapcsolók			
mozgásérzékelős kapcsoló 3–250 W	7 742 29	7 741 29	–
mozgásérzékelős kapcsoló 1000 W	7 742 69	7 741 69	–
REDŐNYVEZÉRLÉS			
Redőnyvezérlők			
redőnykapcsoló	7 744 04	7 743 04	7 701 04
redőnynyomó	7 744 14	7 743 14	7 701 14
IP44-es mechanizmusok			
egypólusú kapcsoló	7 742 01	7 741 01	–
váltókapcsoló	7 742 06	7 741 06	–
keresztkapcsoló	7 700 97	7 741 97	–
kettős váltókapcsoló	7 700 98	7 741 98	–
kétpólusú kapcsoló	7 700 92	7 741 92	–
egypólusú nyomó csengőjellel	7 700 99	7 741 99	–
2P+F csatlakozóaljzat csapófedéllel	7 742 20	7 741 20	–
HŐMÉRSÉKLET-SZABÁLYZÓK			
Hőmérséklet-szabályzók			
standard szobatermosztát	7 742 26	7 741 26	7 702 26
komfort szobatermosztát	7 742 27	7 741 27	7 702 27
szobatermosztát padlófűtéshez	7 700 91	7 741 91	7 702 91

(1) ELV halogénlámpa: törpefeszültségű halogénlámpa (12 V~, 24 V~, 48 V~)



Valena™ kiválasztási táblázat

mechanizmusok burkolattal (folytatás)

Mechanizmusok keret nélkül, burkolattal			
	Fehér	Elefántcsont	Alumínium
CSATLAKOZÓALJZATOK			
Földelt csatlakozóaljzatok 16 A — 250 V~			
2P+F csatlakozóaljzat, csavaros bekötéssel	7 744 20	7 743 20	7 701 20
2P+F csatlakozóaljzat biztonsági zsaluval, csavaros bekötéssel	7 744 21	7 743 21	7 701 21
2P+F csatlakozóaljzat, csapófedéllel, csavaros bekötéssel	7 744 22	7 743 22	7 701 22
2P+F csatlakozóaljzat, biztonsági zsaluval, rugós bekötéssel	7 742 22	7 741 22	7 702 11
2P+F csatlakozóaljzat, reteszelt, piros betéttel, csavaros bekötéssel		7 743 27	
2P+F csatlakozóaljzat zöld betéttel, csavaros bekötéssel		7 743 72	
2P+F csatlakozóaljzat, narancssárga betéttel, csavaros bekötéssel		7 743 73	
2P+F csatlakozóaljzat egybeépített burkolattal, csavaros bekötéssel (nem sorolható)	7 744 23	7 743 23	7 701 23
2P+F csatlakozóaljzat kiemelővel, egybeépített burkolattal (nem sorolható)	7 743 94	7 743 95	7 701 94
2×2P+F csatlakozóaljzat egybeépített burkolattal	7 744 00	7 743 70	7 701 00
2×2P+F csatlakozóaljzat biztonsági zsaluval, egybeépített burkolattal	7 744 27	7 743 71	7 701 27
Antennacsatlakozó aljzatok			
TV aljzat, végzáró (1,5 dB)	7 744 29	7 743 29	7 701 29
TV aljzat, végzáró (10 dB)	7 744 30	7 743 30	7 701 30
TV aljzat, átmenő (14 dB)	7 744 31	7 743 31	7 701 31
TV-RD aljzat, végzáró (1,5 dB)	7 744 32	7 743 32	7 701 32
TV-RD aljzat, végzáró (10 dB)	7 744 33	7 743 33	7 701 33
TV-RD aljzat, átmenő (14 dB)	7 744 34	7 743 34	7 701 34
TV-RD-SAT aljzat, végzáró (1,5 dB)	7 744 35	7 743 35	7 701 35
TV-RD-SAT aljzat, végzáró (10 dB)	7 744 36	7 743 36	7 701 36
TV-RD-SAT aljzat, átmenő (14 dB)	7 744 37	7 743 37	7 701 37

Valena™ kiválasztási táblázat

mechanizmusok burkolattal (folytatás)

Mechanizmusok keret nélkül, burkolattal			
	Fehér	Elefántcsont	Alumínium
Informatikai csatlakozóaljzatok			
1xRJ 45 Cat.5e UTP aljzat, csavaros	7 742 38	7 741 38	7 702 38
2xRJ 45 Cat.5e UTP aljzat, csavaros	7 742 39	7 741 39	7 702 39
1xRJ 45 Cat.5e UTP aljzat, körmös	7 742 30	7 741 30	7 702 30
2xRJ 45 Cat. 5e UTP aljzat, körmös	7 742 31	7 741 31	7 702 31
1xRJ 45 Cat.6 UTP aljzat, csavaros	7 742 42	7 741 42	7 702 42
2xRJ 45 Cat.6 UTP aljzat, csavaros	7 742 43	7 741 43	7 702 43
1xRJ 45 Cat.6 UTP aljzat, körmös	7 742 46	7 741 46	7 702 46
2xRJ 45 Cat.6 UTP aljzat, körmös	7 742 47	7 741 47	7 702 47
1xRJ 45 Cat.6 FTP aljzat, csavaros	7 742 32	7 741 32	7 702 32
2xRJ 45 Cat.6 FTP aljzat, csavaros	7 742 33	7 741 33	7 702 33
1xRJ 45 Cat.6 STP aljzat, csavaros	7 742 44	7 741 44	7 702 44
2xRJ 45 Cat.6 STP aljzat, csavaros	7 742 45	7 741 45	7 702 45
Telefoncsatlakozó aljzatok			
2xRJ11 aljzat	7 744 39	7 743 39	7 701 39
Egyéb mechanizmusok			
hotelkártya-kapcsoló	7 742 34	-	7 702 34
hangszóró-csatlakozóaljzat (2 kivezetéssel)	7 742 23	7 741 23	7 702 23
hangszóró-csatlakozóaljzat (4 kivezetéssel)	7 744 24	7 743 24	7 701 24
vakfedél	7 744 46	7 743 46	7 701 46
kábelkivezető	7 744 47	7 743 47	7 701 47
Kiegészítők			
univerzális burkolat	7 744 80	7 743 80	7 701 80
TV-RD burkolat (Ø=46,5 mm) hagyományos aljzatokhoz	7 744 42	7 743 42	7 701 42
hotelkártya	15.500.177-7		

Valena™ kiválasztási táblázat

keretek

KERETEK		Vízszintes és függőleges ⁽¹⁾					Vízmentes (IP44)	Kiemelő- keret
		Egyes	Kettős	Hármas	Négyes	Ötös		
								
Elefántcsont		7 743 51	7 743 52	7 743 53	7 743 54	7 743 55	7 743 50	7 761 31
Elefántcsont/ Arany		7 741 51	7 741 52	7 741 53	7 741 54	7 741 55	-	-
Matt arany		7 703 01	7 703 02	7 703 03	7 703 04	7 703 05	-	-
Ébenfa dekor		7 703 11	7 703 12	7 703 13	7 703 14	7 703 15	-	-
Barokk		7 700 20	-	-	-	-	-	-
Fehér		7 744 51	7 744 52	7 744 53	7 744 54	7 744 55	7 744 50	7 761 81
Kristály		7 744 61	7 744 62	7 744 63	7 744 64	7 744 65	-	-
Fehér/Ezüst		7 704 91	7 704 92	7 704 93	7 704 94	7 704 95	-	-
Kagylóhéj		7 704 71	7 704 72	7 704 73	7 704 74	7 704 75	-	-
Pepita		7 704 20	-	-	-	-	-	-
Alumínium		7 701 51	7 701 52	7 701 53	7 701 54	7 701 55	7 701 50	
Alumínium/Ezüst		7 703 51	7 703 52	7 703 53	7 703 54	7 703 55	-	-
Wenge dekor/ Ezüst		7 703 71	7 703 72	7 703 73	7 703 74	7 703 75	-	-
Fekete/Ezüst		7 703 91	7 703 92	7 703 93	7 703 94	7 703 95	-	-
Alumetál		7 703 31	7 703 32	7 703 33	7 703 34	7 703 35	-	-
Alumínium négyzetmintás		7 703 41	7 703 42	7 703 43	7 703 44	7 703 45	-	-

[1] A dekorcsík átforgatásával vízszintes és függőleges keretként is használható

SUNO**ÉLD MEG A PILLANATOT!**

HARMONIZÁLJA EGYÉNI SZÍNVILÁGÁT

3 teljesen különböző megjelenés az Ön stílusához és színvilágához igazodva.

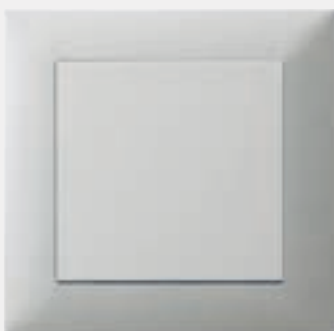
**Alumínium****Fekete****Fehér**

Karakteres megjelenés a keretek és burkolatok merész kombinációjával.



**Válasszon a mintázott, matt és fényes keretek közül
a saját elképzelései szerint!**

MINTÁZOTT



Csiszolt Alumínium



Fekete Mintás

MATT



Sötét Szürke

FÉNYES



Szürke



Homok

VÍZÁLLÓSÁG ÉS BIZTONSÁG

IP 44-es megoldások a v kínálatában!



IP44 mozgásérzékelő
kapcsoló



IP44 2P+F
csatlakozóaljzat

IP44 választék

A SUNO IP44 termékek ideális megoldást jelentenek vizes helyiségekben, mint például fürdőszoba, konyha, háztartási helyiségek, vagy akár fedett kültéri területek.



IP44 keret





IP44 védőburkolat egy
billentyűs kapcsolóhoz

Az IP44 védőburkolatok és keretek lehetővé teszik a hagyományos mechanizmusok vízmentessé alakítását.

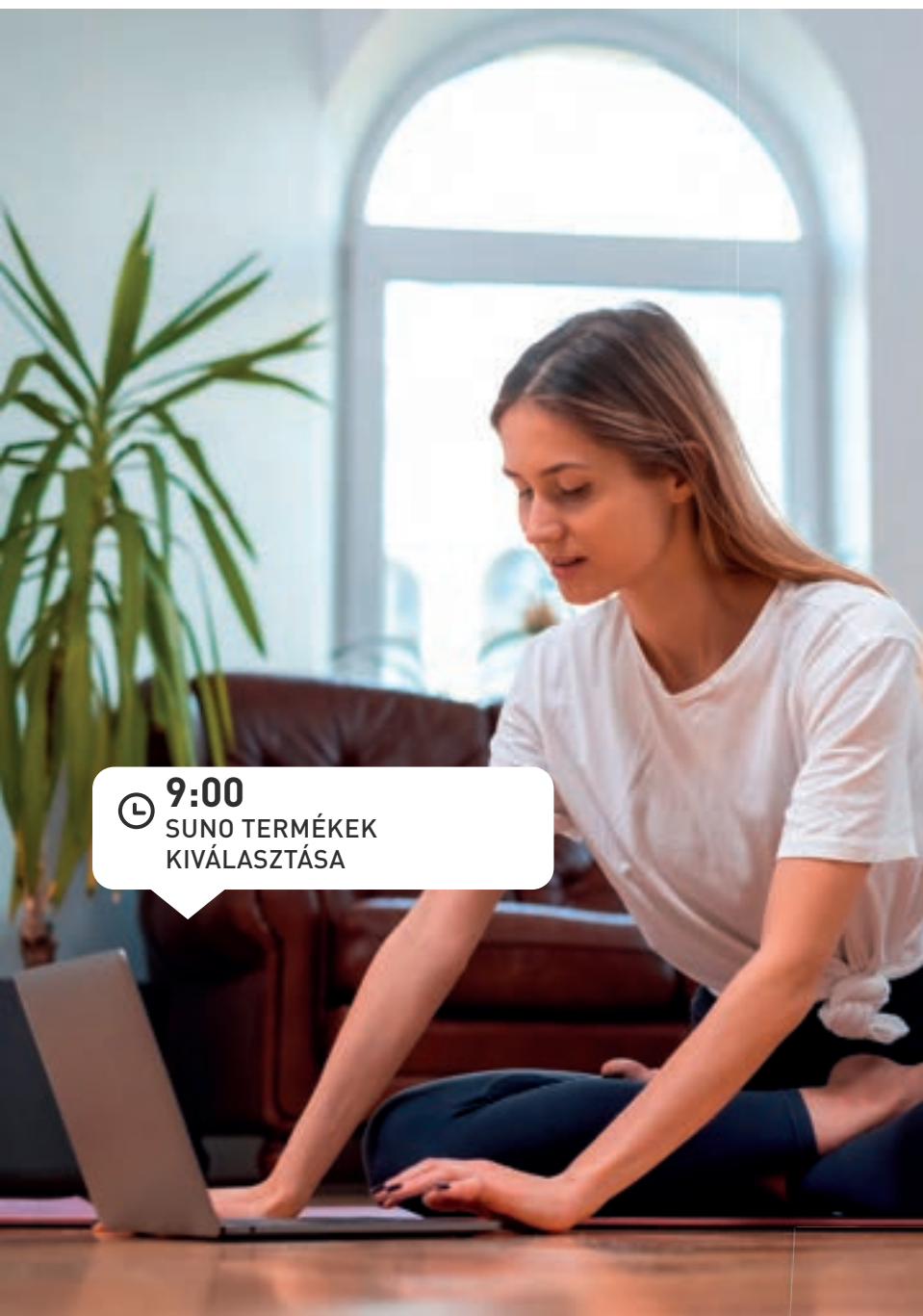

IP44 védőburkolat két
billentyűs kapcsolóhoz



 **9:00**
SUNO TERMÉKEK
KIVÁLASZTÁSA



 **9:30**
JÓGA ÓRA



MAGYARORSZÁGI
FEJLESZTÉS ÉS GYÁRTÁS



MAGYAR
TERMÉK



7 211 06 + 7 215 01



7 213 08 + 7 215 11



7 210 40

Mechanizmusok fém süllyesztőperemmel és burkolattal együtt szállítva
 A SUNO kínálatából tetszőlegesen választható keret
 Rögzítés csavarok és/vagy körmök segítségével
 Egyesével csomagolva, fólia zacskós csomagolásban
 a por, szennyeződés és karcolás ellen.

Csom.	Kat. szám	Kapcsolók 10 A - 250V~	Csom.	Kat. szám	Kapcsolók 10 A - 250V~ (folytatás)
10 10 10	7 211 01 7 213 01 7 214 01	Egypólusú kapcsoló Rugós vezetékbeiktetéssel ○ Fehér ● Alumínium ● Fekete	5 5 5	7 211 08 7 213 08 7 214 08	Kettős váltókapcsoló Rugós vezetékbeiktetéssel ○ Fehér ● Alumínium ● Fekete
5 5 5	7 211 11 7 213 11 7 214 11	Egypólusú kapcsoló jelzőfényel Rugós vezetékbeiktetéssel Alacsony fogyasztású 0,125 mA-es LED fényforrással (Kat. szám: 7 645 26) ○ Fehér ● Alumínium ● Fekete	5 5 5	7 211 18 7 213 18 7 214 18	Kettős váltókapcsoló jelzőfényel Rugós vezetékbeiktetéssel Alacsony fogyasztású 2 x 0,125 mA-es LED fényforrással (Kat. szám: 7 645 26) ○ Fehér ● Alumínium ● Fekete
10 10 10	7 211 06 7 213 06 7 214 06	Váltókapcsoló Rugós vezetékbeiktetéssel ○ Fehér ● Alumínium ● Fekete	5 5 5	7 211 04 7 213 04 7 214 04	Kapcsolók 16 A - 250V~ Egypólusú kapcsoló Rugós vezetékbeiktetéssel ○ Fehér ● Alumínium ● Fekete
5 5 5	7 211 16 7 213 16 7 214 16	Váltókapcsoló jelzőfényel Rugós vezetékbeiktetéssel Alacsony fogyasztású 0,125 mA-es LED fényforrással (Kat. szám: 7 645 26) ○ Fehér ● Alumínium ● Fekete	5 5 5	7 211 14 7 213 14 7 214 14	Egypólusú kapcsoló ellenőrzőfényel Rugós vezetékbeiktetéssel Alacsony fogyasztású 2,5 mA-es LED fényforrással (Kat. szám: 7 645 21) ○ Fehér ● Alumínium ● Fekete
5 5 5	7 211 07 7 213 07 7 214 07	Keresztkapcsoló Csavaros vezetékbeiktetéssel ○ Fehér ● Alumínium ● Fekete	5 5 5	7 211 03 7 213 03 7 214 03	Kapcsolók 20 A - 250V~ Hármas egypólusú kapcsoló Csavaros vezetékbeiktetéssel ○ Fehér ● Alumínium ● Fekete
5 5 5	7 211 02 7 213 02 7 214 02	Kétpólusú kapcsoló Csavaros vezetékbeiktetéssel ○ Fehér ● Alumínium ● Fekete	10	7 210 40	IP 44-es védőburkolatok Kiegészítő védőburkolat kapcsolók és nyomók IP 44-essé tételéhez (normál kerettel). IP 44-es védőburkolat egy billentyűvel rendelkező kapcsolóhoz. A következő típusokkal kompatibilis: 721x09, 721x13, 721x01, 721x04, 721x14, 721x06, 721x11, 721x16
5 5 5	7 211 12 7 213 12 7 214 12	Kétpólusú kapcsoló ellenőrzőfényel Csavaros vezetékbeiktetéssel Alacsony fogyasztású 3 mA-es LED fényforrással (Kat. szám: 6 650 91) ○ Fehér ● Alumínium ● Fekete	5	7 210 41	IP 44-es védőburkolat két billentyűvel rendelkező kapcsolóhoz. A következő típusokkal kompatibilis: 721x15, 721x05, 721x17, 721x08, 721x18
10 10 10	7 211 05 7 213 05 7 214 05	Csillárkapcsoló Rugós vezetékbeiktetéssel ○ Fehér ● Alumínium ● Fekete	5 5 5	7 211 15 7 213 15 7 214 15	
5 5 5	7 211 15 7 213 15 7 214 15	Csillárkapcsoló jelzőfényel Rugós vezetékbeiktetéssel Alacsony fogyasztású 2 x 0,125 mA-es LED fényforrással (Kat. szám: 7 645 26) ○ Fehér ● Alumínium ● Fekete			

SUNO™

nyomók burkolattal



7 211 00 + 7 215 01

Mechanizmusok fém süllyesztőperemmel és burkolattal együtt szállítva
A SUNO kínálatából tetszőlegesen választható keret
Rögzítés csavarok és/vagy körmök segítségével
Egyesével csomagolva, fólia zacskós csomagolásban
a por, szennyeződés és karcolás ellen.

Csom. Kat. szám Nyomók 6 A - 250 V~

Csom.	Kat. szám	Nyomók 6 A - 250 V~
10	7 211 09	Egypólusú nyomó Rugós vezetékbeiktetéssel ○ Fehér ● Alumínium ● Fekete
10	7 213 09	
10	7 214 09	
5	7 211 10	Egypólusú nyomó jelzőfényvel és címketartóval Rugós vezetékbeiktetéssel Alacsony fogyasztású 0,125 mA-es LED fényforrással (Kat. szám: 7 645 26) Átlátszó címketartóval 3 különböző színű betéttappal (fehér, alumínium, fekete) szállítva ○ Fehér ● Alumínium ● Fekete
5	7 213 10	
5	7 214 10	
5	7 211 13	Egypólusú nyomó csengőjellel Rugós vezetékbeiktetéssel ○ Fehér ● Alumínium ● Fekete
5	7 213 13	
5	7 214 13	
5	7 211 17	Kettős váltóérintkezős nyomó Rugós vezetékbeiktetéssel ○ Fehér ● Alumínium ● Fekete
5	7 213 17	
5	7 214 17	
1	7 211 00	Húzószinóros váltóérintkezős nyomó Rugós vezetékbeiktetéssel, húzószinórral szállítva ○ Fehér ● Alumínium ● Fekete
1	7 213 00	
1	7 214 00	

SUNO™

fényerőszabályzók



7 213 79 + 7 215 11



7 214 78 + 7 215 21

Mechanizmusok fém süllyesztőperemmel és burkolattal együtt szállítva
A SUNO kínálatából tetszőlegesen választható keret
Rögzítés csavarok és/vagy körmök segítségével
Egyesével csomagolva, fólia zacskós csomagolásban
a por, szennyeződés és karcolás ellen.

Csom. Kat. szám Fényerőszabályzók 240 V~ - 50 Hz

Csom.	Kat. szám	Fényerőszabályzók 240 V~ - 50 Hz
1	7 211 79	Forgatógombos fényerőszabályzó 2 vezetékes Max. terhelések: - fényerőszabályozható LED: 5 W - 75 W (max. 10 fényforrás) - fényerőszabályozható kompakt fénycsövek: 5 W - 75 W (max. 10 fényforrás) - ELV halogénlámpák ferromágneses transzformátorral vagy elektronikus előtéttel: 5 VA - 300 VA - fénycsövek előtéttel: 5 VA - 300 VA - izzó és halogénlámpa: 240 V~: 5 W - 300 W Bekapcsoláskor fokozatosan (2 mp) áll be a korábbi kikapcsoláskori értékre ○ Fehér ● Alumínium ● Fekete
1	7 213 79	
1	7 214 79	
1	7 211 78	Nyomógombos fényerőszabályzó 2 vezetékes Max. terhelések: - fényerőszabályozható LED: 5 W - 75 W (max. 10 fényforrás) - fényerőszabályozható kompakt fénycsövek: 5 W - 75 W (max. 10 fényforrás) - ELV halogénlámpák ferromágneses transzformátorral vagy elektronikus előtéttel: 3 VA - 400 VA - fénycsövek előtéttel: 3 VA - 200 VA - izzó és halogénlámpa: 240 V~: 3 W - 400 W Bekapcsoláskor fokozatosan (2 mp) áll be a korábbi kikapcsoláskori értékre Üzem módok: - fokozatmentes fényerőszabályzás - előre beállított fényerőszintek (0%, 33%, 66%, 100%) - elalvás mód: 1 óra alatt fokozatosan lekapcsolja a lámpát ○ Fehér ● Alumínium ● Fekete
1	7 213 78	
1	7 214 78	



7 211 35 + 7 215 01



7 214 77 + 7 215 21

Mechanizmusok fém süllyesztőperemmel és burkolattal együtt szállítva A SUNO kínálatából tetszőlegesen választható keret Rögzítés csavarok és/vagy körmök segítségével Egyesével csomagolva, fólia zacskós csomagolásban a por, szennyeződés és karcolás ellen.

Csom.	Kat. szám	Mozgásérzékelős kapcsolók
		Látószög: 120° Érzékelési távolság: max. 8 m Beépített túlterhelés- és rövidzárlat védelemmel Állítható időzítés: 10 mp - 10 perc Fényérzékenység: 5 lux - 1275 lux Csavaros vezetékbeállítás
		Mozgásérzékelős kapcsoló 2 vezetékes Max. terhelések: - LED lámpák előtét nélkül: 3 W - 100 W - halogén (230 VA) és izzólámpák: 3 W - 250 W - LED lámpa előtéttel, kompakt fénycsövek, ELV halogénlámpák vagy fénycsövek ferromágneses transzformátorral vagy elektronikus előtéttel: 3 VA - 250 VA Egy áramkörbe történő, több érzékelő beépítése esetén megnő a minimális fogyasztás Maximum 3 mozgásérzékelő köthető párhuzamosan Készenléti fogyasztás: 0,02 W
1	7 211 76	○ Fehér
1	7 213 76	● Alumínium
1	7 214 76	● Fekete
		Mozgásérzékelős kapcsoló - IP 44 2 vezetékes Max. terhelések: - LED lámpák előtét nélkül: 3 W - 100 W - halogén (230 VA) és izzólámpák 3 W - 250 W - LED lámpa előtéttel, kompakt fénycsövek, ELV halogénlámpák vagy fénycsövek ferromágneses transzformátorral vagy elektronikus előtéttel: 3 VA - 250 VA Egy áramkörbe történő, több érzékelő beépítése esetén megnő a minimális fogyasztás Maximum 3 mozgásérzékelő köthető párhuzamosan Készenléti fogyasztás: 0,02 W
1	7 211 35	○ Fehér
1	7 213 35	● Alumínium
1	7 214 35	● Fekete
		Mozgásérzékelős kapcsoló 3 vezetékes Max. terhelések: - LED lámpák előtét nélkül: 0 W - 50 W - halogén (230 VA) és izzólámpák: 0 W - 400 W - LED lámpa előtéttel, kompakt fénycsövek, ELV halogénlámpák vagy fénycsövek ferromágneses transzformátorral vagy elektronikus előtéttel: 0 VA - 150 VA Nyomóval nem köthető össze Készenléti fogyasztás: 0,55 W
1	7 211 77	○ Fehér
1	7 213 77	● Alumínium
1	7 214 77	● Fekete



7 213 38 + 7 215 11



7 211 36 + 7 215 01



7 214 75 + 7 215 21

Mechanizmusok fém süllyesztőperemmel és burkolattal együtt szállítva A SUNO kínálatából tetszőlegesen választható keret Rögzítés csavarok és/vagy körmök segítségével Egyesével csomagolva, fólia zacskós csomagolásban a por, szennyeződés és karcolás ellen.

Csom.	Kat. szám	Redőnyvezérlők
		Rugós vezetékbeállítás Redőnykapcsoló 6 AX - 250 V~ Direkt vezérlésű motorhoz 3 állású: fel, le, stop ○ Fehér ● Alumínium ● Fekete
5	7 211 39	
5	7 213 39	
5	7 214 39	
		Redőnynyomó 6 A - 250 V~ 3 állású: fel, le, stop ○ Fehér ● Alumínium ● Fekete
5	7 211 38	
5	7 213 38	
5	7 214 38	
		Hőmérséklet-szabályzók Elektronikus szobatermosztát Csavaros vezetékbeállítás Mennyezet-, padlófűtés és hűtés vezérlésére Vezérlő forgatógomb állítható min. és max. értékekkel Szabályozási tartomány: 5°C - 30°C Szabályozási pontosság: +/- 0,5°C 230 V~ - 50/60 Hz Egy potenciál független váltóérintkezős kimenet Megszakítóképeség: - 8 A - 250 V~ - ohmikus, induktív áramkör, cosφ = 1 - 2 A - 250 V~ - induktív áramkör, cosφ = 0,6 - 12 - 48 V~ - 12 - 24 V= min. 1 mA - max. 500 mA
1	7 211 36	○ Fehér
1	7 213 36	● Alumínium
1	7 214 36	● Fekete
		Termosztát padlófűtéshez Csavaros vezetékbeállítás Záróérintkezős kimenet és LED-es visszajelzés 4 m-es szondával elővezetékezett, max. 20 m vezeték hossz alkalmazható Szabályozási tartomány: 10°C - 60°C Automatikus fagyvédelem 7°C alatt
1	7 211 37	○ Fehér
1	7 213 37	● Alumínium
1	7 214 37	● Fekete
		Fokozatkapcsoló (0, 1, 2, 3) AC 23 A 2,5 kW, AC 21 A 20 A Csavaros vezetékbeállítás
1	7 211 40	○ Fehér
1	7 213 40	● Alumínium
1	7 214 40	● Fekete
		Mechanikus hotelkártya-kapcsoló Rugós vezetékbeállítás Energiaellátás bekapcsolása a kártya behelyezésével Kártyával használható: kat. szám: 0 898 06 (nem tartozék) A kártya eltávolítása után nincs késleltetés
3	7 211 75	○ Fehér
3	7 213 75	● Alumínium
3	7 214 75	● Fekete



7 211 20 + 7 215 01



7 213 23 + 7 215 11



7 211 26

Mechanizmusok fém süllyesztőperemmel és burkolattal együtt szállítva A SUNO kínálatából tetszőlegesen választható keret Rögzítés csavarok és/vagy körmök segítségével Egyesével csomagolva, fólia zacskós csomagolásban a por, szennyeződés és karcolás ellen.



7 213 30 + 7 215 11

Mechanizmusok fém süllyesztőperemmel és burkolattal együtt szállítva A SUNO kínálatából tetszőlegesen választható keret Rögzítés csavarok és/vagy körmök segítségével Egyesével csomagolva, fólia zacskós csomagolásban a por, szennyeződés és karcolás ellen.

Csom. Kat. szám Földelt csatlakozóaljzatok 16 A - 250 V~

Csom.	Kat. szám	Földelt csatlakozóaljzatok 16 A - 250 V~
10 10 10	7 211 20 7 213 20 7 214 20	2P+F csatlakozóaljzat biztonsági zsaluval Rugós vezetékbekeötéssel <ul style="list-style-type: none"> <input type="radio"/> Fehér <input type="radio"/> Alumínium <input type="radio"/> Fekete
5 5 5	7 211 29 7 213 29 7 214 29	2P+F csatlakozóaljzat biztonsági zsaluval + USB-C töltőaljzattal A hagyományos 2P+F csatlakozóaljzat mellett egyéb eszköz (pl. okostelefon) is tölthető USB-C töltőaljzat segítségével. Hagományos 2P+F csatlakozóaljzat cseréje a vezetékek vagy a meglévő doboz cseréje nélkül. USB-C töltőaljzat: 5 V - 1,5 A - 7,5 W max. Készenléti fogyasztás: < 0,07 W Class II SELV Rugós vezetékbekeötéssel <ul style="list-style-type: none"> <input type="radio"/> Fehér <input type="radio"/> Alumínium <input type="radio"/> Fekete
10 10 10	7 211 27 7 213 27 7 214 27	2P+F csatlakozóaljzat biztonsági zsaluval - IP 21 csapófedéllel rugós vezetékbekeötéssel <ul style="list-style-type: none"> <input type="radio"/> Fehér <input type="radio"/> Alumínium <input type="radio"/> Fekete
10 10 10	7 211 23 7 213 23 7 214 23	2P+F csatlakozóaljzat biztonsági zsaluval - IP 44 csapófedéllel rugós vezetékbekeötéssel <ul style="list-style-type: none"> <input type="radio"/> Fehér <input type="radio"/> Alumínium <input type="radio"/> Fekete
10 10 10	7 211 25 7 213 25 7 214 25	2P+F csatlakozóaljzat csavaros vezetékbekeötéssel <ul style="list-style-type: none"> <input type="radio"/> Fehér <input type="radio"/> Alumínium <input type="radio"/> Fekete
10 10 10	7 211 24 7 213 24 7 214 24	2P+F csatlakozóaljzat biztonsági zsaluval - csavaros vezetékbekeötéssel <ul style="list-style-type: none"> <input type="radio"/> Fehér <input type="radio"/> Alumínium <input type="radio"/> Fekete
10 10 10	7 211 28 7 213 28 7 214 28	2P+F csatlakozóaljzat - komplett szerelvény Csavaros vezetékbekeötéssel Komplet szerelvény - mechanizmus burkolattal és kerettel <ul style="list-style-type: none"> <input type="radio"/> Fehér <input type="radio"/> Alumínium <input type="radio"/> Fekete
10 10 10	7 211 26 7 213 26 7 214 26	2x2P+F csatlakozóaljzat biztonsági zsaluval Rugós vezetékbekeötéssel Komplet szerelvény - mechanizmus burkolattal és kerettel <ul style="list-style-type: none"> <input type="radio"/> Fehér <input type="radio"/> Alumínium <input type="radio"/> Fekete

Csom. Kat. szám USB töltőaljzatok

Csom.	Kat. szám	USB töltőaljzatok
5 5 5	7 211 30 7 213 30 7 214 30	Kettős USB-A + USB-C töltőaljzat USB-C töltőaljzat: 5 V - 3 A - 15 W max. USB-A töltőaljzat: 5 V - 2,4 A - 12 W max. Okostelefonok és tabletek gyorsöltésére Megfelel az IEC 62680-1-3 szabványnak Minősített USB-IF Túlfeszültség-védelem > 1 kV Készenléti fogyasztás < 0,07 W AC/DC megtáplálás hatékonyság a legmagasabb szinten (VI) Csavaros vezetékbekeötéssel Class II ELV <ul style="list-style-type: none"> <input type="radio"/> Fehér <input type="radio"/> Alumínium <input type="radio"/> Fekete
5 5 5	7 211 31 7 213 31 7 214 31	Kettős USB-C + USB-C töltőaljzat 5 V - 3 A - 15 W max. Okostelefonok és tabletek gyorsöltésére Megfelel az IEC 62680-1-3 szabványnak Minősített USB-IF Túlfeszültség-védelem > 1 kV Készenléti fogyasztás < 0,07 W AC/DC megtáplálás hatékonyság a legmagasabb szinten (VI) Csavaros vezetékbekeötéssel Class II ELV <ul style="list-style-type: none"> <input type="radio"/> Fehér <input type="radio"/> Alumínium <input type="radio"/> Fekete
1	7 211 34	Vezeték nélküli töltőállomás USB-A töltőaljzattal Fehér burkolattal, keret nélkül Vezeték nélküli töltőállomás (5 V - 1 A) USB-A töltőaljzattal (2,4 A - 12 W) Süllyesztett vagy falon kívüli dobozba szerelhető Készenléti fogyasztás < 0,07 W 2 indukciós antennával felszerelve az okostelefon hatékony töltésének érdekében Érzékelési terület: 50 x 80 mm 10°-ban döntött, csúszásmentes bevonattal ellátott felület <ul style="list-style-type: none"> <input type="radio"/> Fehér



7 211 70 + 7 215 01



7 213 67 + 7 215 11



7 214 64 + 7 215 21

Mechanizmusok fém süllyesztőperemmel és burkolattal együtt szállítva
 A SUNO kínálatából tetszőlegesen választható keret
 Rögzítés csavarok és/vagy körmök segítségével
 Egyesével csomagolva, fólia zacskós csomagolásban a por, szennyeződés és karcolás ellen.

Csom.	Kat. szám	Csillagpontos antenna aljzatok	Csom.	Kat. szám	Csillagpontos antenna aljzatok (folytatás)
		Csillapítás: 1,5 dB HD minőségű jel átvételre képes Minden szolgáltatóhoz (DVB-T, műhold, kábel) Megfelel az EN 50083-2 és EN 50083-4 európai szabványnak HDTV kompatibilis LTE ready, árnyékolt aljzat a 3G és 4G mobilhálózatból származó zavarok ellen TV csatlakozó átmérő: 9,5 mm Rádió csatlakozó átmérő: 9,5 mm SAT "F" típusú csatlakozó Ajánlott koax kábel: 17/19 VATC			Kettős "F" típusú TV / SAT aljzat Csillapítás: 1,5 dB TV: 0-2400 MHz
		TV-Rádió-SAT-SAT aljzat Csillapítás: 14 dB TV: 5-68/120-862MHz Rádió: 87.5-108MHz SAT: 950-2400MHz	5	7 211 73	<ul style="list-style-type: none"> ○ Fehér ● Alumínium ● Fekete
		<ul style="list-style-type: none"> ○ Fehér ● Alumínium ● Fekete 	5	7 213 73	
			5	7 214 73	
10	7 211 70				Átmenő antenna aljzatok Jelerősítő és szűrő használata javasolt TV csatlakozó átmérő: 9,5 mm Rádió csatlakozó átmérő: 9,5 mm SAT "F" típusú csatlakozó Ajánlott koax kábel 17/19 VATC
10	7 213 70		10	7 211 68	
10	7 214 70		10	7 213 68	
		TV-Rádió-SAT aljzat Csillapítás: 14 dB TV: 5-68/120-862 MHz Rádió: 87.5-108 MHz SAT: 950-2400 MHz			<ul style="list-style-type: none"> ○ Fehér ● Alumínium ● Fekete
10	7 211 67		10	7 211 65	
10	7 213 67		10	7 213 65	
10	7 214 67		10	7 214 65	
		TV-SAT aljzat Csillapítás: 1,5 dB TV: 5-68/120-862MHz SAT: 950-2400MHz			TV aljzat Csillapítás: 14 dB TV: 0 - 862 MHz
10	7 211 71				
10	7 213 71				
10	7 214 71				<ul style="list-style-type: none"> ○ Fehér ● Alumínium ● Fekete
		TV aljzat Csillapítás: 1,5 dB TV: 0-2400 MHz			
10	7 211 64		10	7 211 69	
10	7 213 64		10	7 213 69	
10	7 214 64		10	7 214 69	
		"F" típusú TV / SAT aljzat Csillapítás: 1,5 dB TV: 0-2400 MHz			<ul style="list-style-type: none"> ○ Fehér ● Alumínium ● Fekete
10	7 211 63				
10	7 213 63				
10	7 214 63				TV aljzat Csillapítás: 14 dB TV: 0 - 862 MHz
		"F" típusú TV / SAT + RJ45 Cat. 6 UTP aljzat Csillapítás: 1,5 dB TV: 0-2400 MHz			
5	7 211 62		10	7 211 66	
5	7 213 62		10	7 213 66	
5	7 214 62		10	7 214 66	



7 214 52 + 7 215 21



7 211 47 + 7 215 01

Mechanizmusok fém süllyesztőperemmel és burkolattal együtt szállítva A SUNO kínálatából tetszőlegesen választható keret Rögzítés csavarok és/vagy körmök segítségével Egyesével csomagolva, fólia zacskós csomagolásban a por, szennyeződés és karcolás ellen.

Csom.	Kat. szám	Informatikai aljzatok (RJ 45 - Cat. 6A)
		LCS ² forgatókaros mechanizmussal szerelve, amely szerszámmentes csatlakozást tesz lehetővé (erek csupaszítására nincs szükség). Csatlakoztatható vezeték keresztmetszet: AWG 22 - 26. Magas minőségű érintkezők: - 2500 csatlakoztatási ciklusra tesztelve kizárólag adatátvitel szempontból - 500 csatlakoztatási ciklusra tesztelve PoE terheles alatt (IEEE 802.3af, 802.3at, 802.3bt) Szabvány megfelelések: ISO/IEC 11801 Ed 2.0, EN 50173-1 és TIA/EIA 568 C2
5	7 211 54	1 x RJ 45 Cat.6A UTP aljzat <input type="radio"/> Fehér <input type="radio"/> Alumínium <input type="radio"/> Fekete
5	7 213 54	
5	7 214 54	
5	7 211 58	1 x RJ 45 Cat.6A STP aljzat <input type="radio"/> Fehér <input type="radio"/> Alumínium <input type="radio"/> Fekete
5	7 213 58	
5	7 214 58	
5	7 211 55	2 x RJ 45 Cat.6A UTP aljzat <input type="radio"/> Fehér <input type="radio"/> Alumínium <input type="radio"/> Fekete
5	7 213 55	
5	7 214 55	
5	7 211 59	2 x RJ 45 Cat.6A STP aljzat <input type="radio"/> Fehér <input type="radio"/> Alumínium <input type="radio"/> Fekete
5	7 213 59	
5	7 214 59	
10	7 211 52	Informatikai aljzatok (RJ 45 - Cat.6) LCS ² forgatókaros mechanizmussal szerelve, amely szerszámmentes csatlakozást tesz lehetővé (erek csupaszítására nincs szükség). Csatlakoztatható vezeték keresztmetszet: AWG 22 - 26. Magas minőségű érintkezők: - 2500 csatlakoztatási ciklusra tesztelve kizárólag adatátvitel szempontból - 500 csatlakoztatási ciklusra tesztelve PoE terheles alatt (IEEE 802.3af, 802.3at, 802.3bt) Szabvány megfelelések: ISO/IEC 11801 Ed 2.0, EN 50173-1 és TIA/EIA 568 C2
10	7 213 52	
10	7 214 52	
5	7 211 56	1 x RJ 45 Cat.6 STP aljzat <input type="radio"/> Fehér <input type="radio"/> Alumínium <input type="radio"/> Fekete
5	7 213 56	
5	7 214 56	
5	7 211 53	2 x RJ 45 Cat.6 UTP aljzat <input type="radio"/> Fehér <input type="radio"/> Alumínium <input type="radio"/> Fekete
5	7 213 53	
5	7 214 53	
5	7 211 57	2 x RJ 45 Cat.6 STP aljzat <input type="radio"/> Fehér <input type="radio"/> Alumínium <input type="radio"/> Fekete
5	7 213 57	
5	7 214 57	

Csom.	Kat. szám	Informatikai aljzatok (RJ 45 - Cat. 5e)
		LCS ² forgatókaros mechanizmussal szerelve, amely szerszámmentes csatlakozást tesz lehetővé (erek csupaszítására nincs szükség). Csatlakoztatható vezeték keresztmetszet: AWG 22 - 26. Magas minőségű érintkezők: - 2500 csatlakoztatási ciklusra tesztelve kizárólag adatátvitel szempontból - 500 csatlakoztatási ciklusra tesztelve PoE terheles alatt (IEEE 802.3af, 802.3at, 802.3bt) Szabvány megfelelések: ISO/IEC 11801 Ed 2.0, EN 50173-1 és TIA/EIA 568 C2
10	7 211 50	1 x RJ 45 Cat.5e UTP aljzat <input type="radio"/> Fehér <input type="radio"/> Alumínium <input type="radio"/> Fekete
10	7 213 50	
10	7 214 50	
5	7 211 51	2 x RJ 45 Cat.5e UTP aljzat <input type="radio"/> Fehér <input type="radio"/> Alumínium <input type="radio"/> Fekete
5	7 213 51	
5	7 214 51	
		Optikai aljzat
		SC/APC monomódusú, döntött kuplung modul címketartóval szerelve Kimeneti csatlakozók rugós takarófedéllel szerelve
5	7 211 47	<input type="radio"/> Fehér <input type="radio"/> Alumínium <input type="radio"/> Fekete
5	7 213 47	
5	7 214 47	
		Telefon aljzat
		1 x RJ 11 aljzat Negyedfordulatos gyorscsatlakozókkal szerelve, amelyek mindegyikébe két ér beköthető továbbfűzés érdekében (erek csupaszítására nincs szükség)
5	7 211 61	<input type="radio"/> Fehér <input type="radio"/> Alumínium <input type="radio"/> Fekete
5	7 213 61	
5	7 214 61	
5	7 211 60	RJ 11 + RJ 45 Cat.6 UTP aljzat <input type="radio"/> Fehér <input type="radio"/> Alumínium <input type="radio"/> Fekete
5	7 213 60	
5	7 214 60	
		Keystone adapter
		2 x keystone RJ 45 csatlakozó fogadására alkalmas adapter Címketartóval szerelve
5	7 211 45	<input type="radio"/> Fehér <input type="radio"/> Alumínium <input type="radio"/> Fekete
5	7 213 45	
5	7 214 45	
		Systemax adapter
		2 x systemax RJ 45 csatlakozó fogadására alkalmas adapter Címketartóval szerelve
5	7 211 46	<input type="radio"/> Fehér <input type="radio"/> Alumínium <input type="radio"/> Fekete
5	7 213 46	
5	7 214 46	



7 213 49 + 7 215 11



7 211 43 + 7 215 01



7 211 42 + 7 215 01

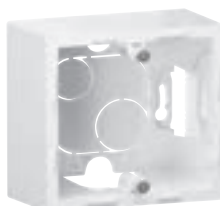

7 211 94

Mechanizmusok fém süllyesztőperemmel és burkolattal együtt szállítva
 A SUNO kínálatából tetszőlegesen választható keret
 Rögzítés csavarok és/vagy körmök segítségével
 Egyesével csomagolva, fólia zacskós csomagolásban
 a por, szennyeződés és karcolás ellen.

Csom.	Kat. szám	HDMI csatlakozóaljzat
1	7 211 49	Nagyfelbontású, digitális, audio / video jelek átvitelére alkalmas csatlakozó kimenet 1.4 típusú csatlakozóaljzat, elővezetékezzett. 15 cm kábellel szállítva. ○ Fehér ● Alumínium ● Fekete
1	7 213 49	
1	7 214 49	

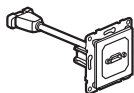

Csom.	Kat. szám	Hangszóró csatlakozóaljzat
5	7 211 92	Max. 4 mm ² keresztmetszetű vezetékhez ○ Fehér ● Alumínium ● Fekete
5	7 213 92	
5	7 214 92	



Egyesével csomagolva, fólia zacskós csomagolásban
 a por, szennyeződés és karcolás ellen.

Csom.	Kat. szám	Vakfedél süllyesztőperemmel
5	7 211 43	Program Mosaic adapterrel felszerelve ○ Fehér ● Alumínium ● Fekete
5	7 213 43	
5	7 214 43	

Csom.	Kat. szám	Kábelkivezető - IP 21
5	7 211 42	Max. beköthető vezeték keresztmetszet: 12 mm Kábelrögzítővel szállítva ○ Fehér ● Alumínium ● Fekete
5	7 213 42	
5	7 214 42	

Csom.	Kat. szám	Kiemelődobozok
5	7 211 94	Egyes kiemelődoboz ○ Fehér ● Alumínium ● Fekete
5	7 213 94	
5	7 214 94	

Csom.	Kat. szám	Kettős kiemelődoboz
5	7 211 95	○ Fehér ● Alumínium ● Fekete
5	7 213 95	
5	7 214 95	

Ugyanaz a termék vízszintes és függőleges keretként is használható

SZÍNEK	KERETEK					
	Egyes	Egyes IP 44	Kettős	Hármas	Négyes	Ötös
Fehér	7 215 01	-	7 215 02	7 215 03	7 215 04	7 215 05
Fehér IP 44	-	7 211 44 ¹⁾	-	-	-	-
Alumínium	7 215 11	-	7 215 12	7 215 13	7 215 14	7 215 15
Alumínium IP 44	-	7 213 44 ¹⁾	-	-	-	-
Fekete	7 215 21	-	7 215 22	7 215 23	7 215 24	7 215 25
Fekete IP 44	-	7 214 44 ¹⁾	-	-	-	-
Homok	7 215 31	-	7 215 32	7 215 33	7 215 34	7 215 35
Szürke	7 215 41	-	7 215 42	7 215 43	7 215 44	7 215 45
Sötét Szürke	7 215 51	-	7 215 52	7 215 53	7 215 54	7 215 55
Csiszolt Alumínium	7 215 61	-	7 215 62	7 215 63	7 215 64	7 215 65
Fekete Mintás	7 215 71	-	7 215 72	7 215 73	7 215 74	7 215 75

1: Kompatibilis az összes SUNO™ keret nélküli mechanizmussal - IP 44 / IK 04 - UV álló

Niloé™

Időtálló dizájn, 12 különböző kerettel...

KOMBINÁLJA A SZÍNEKET TETSZÉS SZERINT!



Fehér



Bézs



Piros



Alumínium



Padlizsán lila



Kakaóbarna

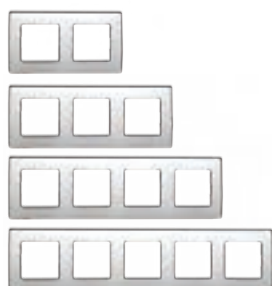

Egyazon referencia a vízszintes és függőleges felszereléshez, akár ötös keretig

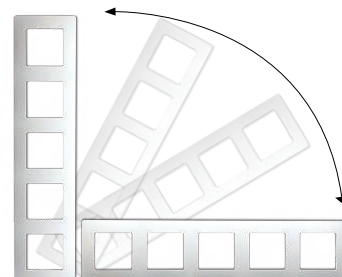



Füstszürke



Ónix fekete



Matt fekete



Sötét fa dekor



Világos fa dekor



Pezsgő

EGYSZERŰ ÉS KÖLTSÉGHATÉKONY!

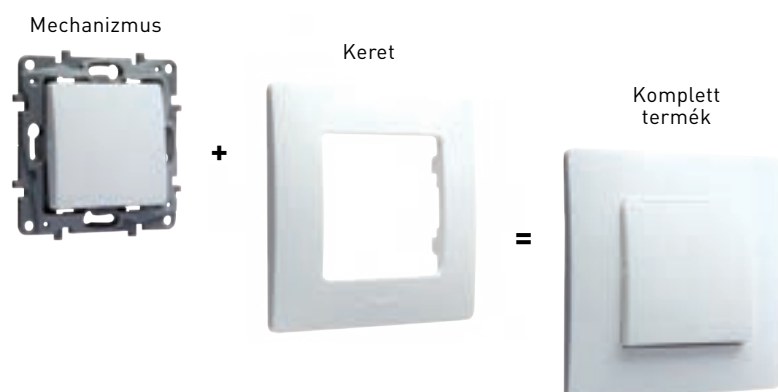

MEGÚJULT A NILOÉ SZERELVÉNYCSALÁD... Még egyszerűbben szerelhető!

KAPCSOLÓK

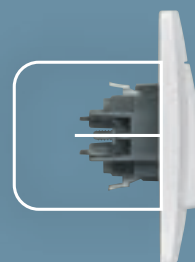

Bármiféle szerszám használata nélkül egyszerűen felszerelhető keretek.

A mechanizmusok kevesebb helyet foglalnak el, megkönnyítve a szerelést és a süllyesztődobozon belüli igazítást.

CSATLAKOZÓALJZATOK

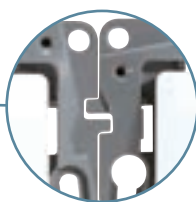
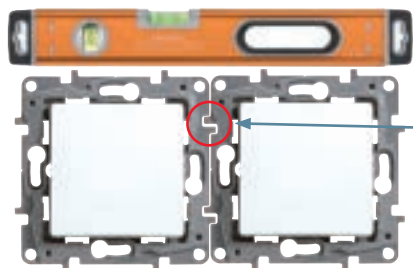
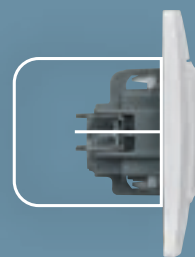

A rögzítőperemek egyszerűen összeilleszthetők a pontos sorolás érdekében.

Rugós vezetékbekecsés biztosítja a kapcsoló mechanizmusok gyors és egyszerű szerelését. Széles kioldógombok a könnyű vezetékvezetés érdekében.

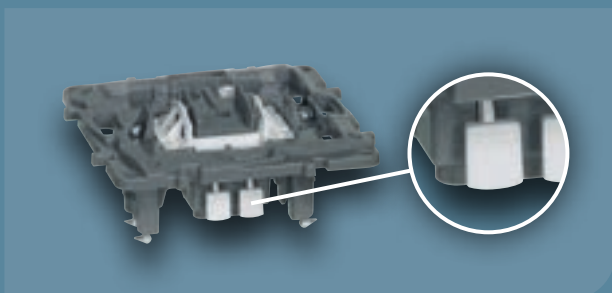

A kapcsolók egyszerűen fényjelzőssé tehetőek egy LED hozzáadásával. A jelző- vagy ellenőrzőfény látható a kikönnytett billentyű részen keresztül.

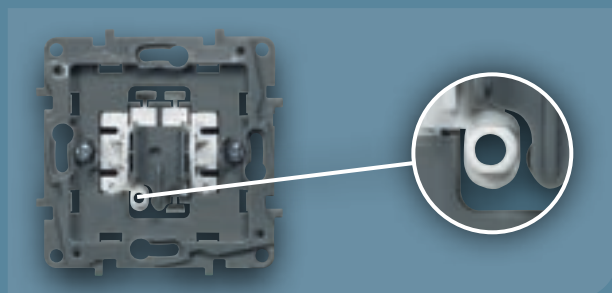

Erős műanyag szerkezet. Új rögzítőkörmök a nagyobb húzószilárdság érdekében.



Csavaros bekötőkapcsok kilazított állapotban a gyorsabb szerelés érdekében.

IP2X védelem a biztonságos szerelésért.

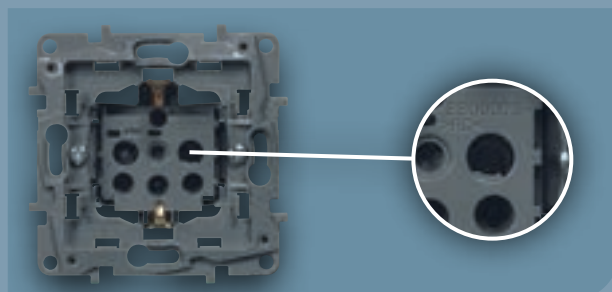

A biztonsági zsalu a mechanizmusba került beépítésre a kifogástalan működés érdekében.



MEGÚJULT A NILOÉ SZERELVÉNYCSALÁD...

Új megoldások a kínálatban!

VARIÁCIÓK TÖLTÉSRE



Dupla töltő:
1 micro USB csatlakozó és 1 USB
töltőaljzat, tartóval



2xUSB töltőaljzat



TOVÁBBRA IS....



EGYEDI CSOMAGOLÁS

A flowpack csomagolás megvédi a terméket szállítástól egészen a falraszerelésig.



VÉDŐBURKOLAT (OPCIONÁLIS)

Tökéletesen illeszkedik a mechanizmusokra, megvédi a portól, festéktől, karcolásoktól.

KOMPAKT MEGOLDÁSOK: BŐVÍTETT FUNKCIONALITÁS KISEBB HELYEN



Kettős 2P+F csatlakozóaljzat



RJ 11 + RJ 45 Cat. 5e csatlakozóaljzat



Váltókapcsoló + nyomó



Redőnyvezérlő

VILÁGÍTÁSVEZÉRLÉS A NAGYOBB ENERGIAMEGTAKARÍTÁS ÉRDEKÉBEN



Fényerőszabályzó



Mozgásérzékelős kapcsoló



7 645 09



7 645 22



7 645 88

Mechanizmusok burkolattal, keret nélkül
Csavaros vagy körmös rögzítés
Rugós vagy csavaros vezetékbekeötéssel

Csom.	Kat. szám	Kapcsolók 10 AX - 250 V~
		A kat. szám 7 645 21-es LED lámpával fényjelzőssé tehető Rugós vezetékbekeötéssel
		Egypólusú kapcsoló
20	7 645 00	○ Fehér
20	7 646 00	● Bézs
		Csillárkapcsoló
20	7 645 06	○ Fehér
20	7 646 06	● Bézs
		Hármas egypólusú kapcsoló
10	7 645 03	○ Fehér
10	7 646 03	● Bézs
		Váltókapcsolók 10 AX - 250 V~
		A kat. szám 7 v 21-es LED lámpával fényjelzőssé tehető (kivéve az IP44-es kapcsoló) Rugós vezetékbekeötéssel
		Váltókapcsoló
20	7 645 01	○ Fehér
20	7 646 01	● Bézs
		Kettős váltókapcsoló
20	7 645 02	○ Fehér
20	7 646 02	● Bézs
		Keresztkapcsolók 10 AX - 250 V~
		Lehetővé teszi egy további vezérlési pontok hozzáadását egy váltókapcsolós rendszerhez Rugós vezetékbekeötéssel
10	7 645 04	○ Fehér
10	7 646 04	● Bézs
		Váltókapcsoló 10 AX + nyomó 6 A - 250 V~
		Rugós vezetékbekeötéssel
10	7 645 09	○ Fehér
10	7 646 09	● Bézs

* nem tehető jelzőfényessé

Csom.	Kat. szám	Kétpólusú kapcsolók 16 A - 250 V~*
10	7 645 17	Rugós vezetékbekeötéssel ○ Fehér
10	7 646 17	● Bézs
		Nyomók 6 A - 250 V~
		NO-NC érintkezőkkel Rugós vezetékbekeötéssel A kat. szám 7 645 21-es LED lámpával jelzőfényessé tehető (kivéve az IP44-es nyomó)
		Váltóérintkezős nyomó
20	7 645 07	○ Fehér
20	7 646 07	● Bézs
		Kettős váltóérintkezős nyomó
20	7 645 08	○ Fehér
20	7 646 08	● Bézs
		Váltóérintkezős nyomó jelzőfényel
		Kat. szám 7 645 21-es LED lámpával szállítva
20	7 645 22	○ Fehér
20	7 646 22	● Bézs
		Forgatógombos fényerőszabályzók 300 W
		2 vezetékes Max. terhelések: - izzó- és halogénlámpák 230 V~ 5 W - 300 W - ELV halogénlámpák ferromágneses transzformátorral vagy elektronikus előtéttel: 5 VA - 300 VA Felszerelhető egy hagyományos kapcsoló helyettesítéséként
1	7 645 88	Led max. 10 lámpa, 5-75 W ○ Fehér
1	7 646 88	● Bézs
		Kiegészítők
		LED lámpa
		Mechanizmusok fényjelzőssé tételéhez
10	7 645 21	Univerzális 230 V LED lámpa
10	7 645 23	12/24 V

Niloé™

Mozgásérzékelős kapcsolók



7 645 82

Mechanismusok burkolattal, keret nélkül
Csavaros vagy körmös rögzítés
Csavaros vezetékbeiktetéssel

Csom.	Kat. szám	Mozgásérzékelős kapcsolók 250 V~
		Infravörös érzékelés Látószög: 120° Érzékelési távolság: max. 8 m Állítható időzítés: 10 mp - 10 perc Fényérzékenység: 5 lux - 1275 lux
		2 vezeték Max. terhelések: - LED lámpák előtét nélkül, kompakt fénycsövek: 3 W - 100 W - LED lámpa előtéttel, kompakt fénycső, ELV halogénlámpa, fénycső ferromágneses transzformátorral vagy elektronikus előtéttel: 3 VA - 250 VA - 230 V~ izzó- és halogénlámpa: 3 W - 300 W Több mozgásérzékelő beépítése esetén a minimum terhelési szükséglet nő. Maximum 3 mozgásérzékelő köthető párhuzamosan Készenléti fogyasztás: 0,02 W
1	7 645 83	○ Fehér
1	7 646 83	● Bézs
		3 vezeték Max. terhelések: - LED lámpák előtét nélkül, kompakt fénycsövek: 0 W - 50 W - LED lámpa előtéttel, kompakt fénycső, ELV halogénlámpa ferromágneses transzformátorral vagy elektronikus előtéttel: 0 VA - 200 VA - Fénycsövek ferromágneses transzformátorral vagy elektronikus előtéttel: 0 VA - 150 VA - 230 V~ izzó- és halogénlámpa: 0 W - 400 W Áramkörönként csak egy mozgásérzékelő telepíthető Nyomóval nem köthető össze Készenléti fogyasztás: 0,55 W
1	7 645 82	○ Fehér
1	7 646 82	● Bézs

Niloé™

Redőnyvezérlők, hotelkártya-kapcsolók és szobatermosztátok



7 645 11

Mechanismusok burkolattal, keret nélkül
Csavaros vagy körmös rögzítés
Csavaros vezetékbeiktetéssel

Csom.	Kat. szám	Redőnyvezérlők 6A - 250 V~
		Redőnykapcsoló 3 állású kapcsoló (Fel / Stop / Le) Motorok direkt vezérléséhez
10	7 645 11	○ Fehér
10	7 646 11	● Bézs
		Redőnynyomó
10	7 645 12	○ Fehér
10	7 646 12	● Bézs
		Hotelkártya-kapcsolók Energiaellátás bekapcsolása a kártya behelyezésével Késleltetett lekapcsolás: 30 mp a kártya eltávolítása után Kártya szélessége: 45 mm vagy 54 mm Rögzítőkörmök nélkül szállítva (kat. szám 6 650 99) kártya kat. száma: 0 898 06
1	6 647 93	○ Fehér
1	6 648 93	● Bézs
		Szobatermosztátok - 250 V~ Mennyezet-, padlófűtés vezérlésére Szabályozási tartomány: +7 °C - +30 °C Szabályozási pontosság: +/- 0,5 °C Max. terhelhetőség: 8 A Külső programkapcsoló vagy vezérlőjel csatlakoztatható hozzá a kényelem és az energiatakarékosság érdekében
1	7 645 87	○ Fehér
1	7 646 87	● Bézs

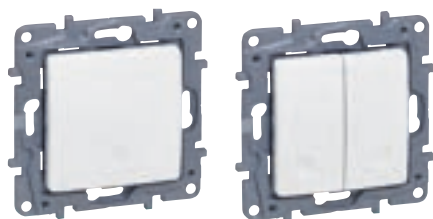

6 651 05

6 651 06

Mechanizmusok burkolattal, keret nélkül



7 645 29

7 645 44

 Mechanizmusok burkolattal, keret nélkül
Csavaros vagy körmös rögzítés

Csom.	Kat. szám	Rádiós kapcsolók
1	6 651 05	Központi vezérlőegység - jeladók Süllyesztődobozba vagy falra szerelhető Kábelezés nem szükséges 3 V CR 2032 lítium elemmel szállítva ○ Fehér - egyes kapcsoló Lehetővé teszi: - egy Rádiós kapcsoló (jelvevő) vagy Rádiós kapcsolók (jelvevők) egy csoportjának vezérlését - váltókapcsolás kialakítását vezetékkezelés nélkül
1	6 651 06	○ Fehér - kettős kapcsoló Lehetővé teszi két Rádiós kapcsoló (jelvevő) vagy Rádiós kapcsolók (jelvevők) két csoportjának vezérlését
1	0 883 06	Rádiós mikrokapcsoló 300 W -jelvevő Lehetővé teszi: - további vezérlő pontok hozzáadását a már meglévő rendszerhez a falak bontása nélkül - LED, kompakt fénycsövek, hagyományos izzók és halogénlámpák (elektronikus előtéttel) vezérlését Felszerelés: - lámpa közelébe, nulla vezeték bekötésével - kat. szám 6 651 05/06 Rádiós kapcsolókkal Fázis/nulla betáplálás
20	7 645 46	Kiegészítők Kábelkivezető Sorolható szerelés ○ Fehér ● Bézs
20	7 646 46	
20	7 645 45	Vakfedél ○ Fehér ● Bézs
20	7 646 45	
10	6 651 95	Niloé / Program Mosaic átalakító ○ Fehér ● Bézs 2 modul széles
10	6 652 95	
100	6 650 99	Köröm Köröm rögzítéshez

Csom.	Kat. szám	Földelt csatlakozóaljzatok
20	7 645 39	2P+F csatlakozóaljzat Csavaros vezetékbeállítás ○ Fehér ● Bézs
20	7 646 39	
10	7 645 34	2 x 2P+F csatlakozóaljzat Csavaros vezetékbeállítás Monobloc kivitel (kerettel egybeszerelt burkolat) Felszerelés: egyes süllyesztődobozba Szimpla csatlakozóaljzat helyére szerelhető a süllyesztődoboz cserélése nélkül Csavaros vagy körmös rögzítés ○ Fehér ● Bézs
10	7 646 34	
20	7 645 29	Földelt csatlakozóaljzatok biztonsági zsaluval 250 V~, 16A 2P+F csatlakozóaljzat Csavaros vezetékbeállítás ○ Fehér ● Bézs
20	7 646 29	
10	7 645 32	2P+F csatlakozóaljzat csapófedéllel Csavaros vezetékbeállítás ○ Fehér ● Bézs
10	7 646 32	
10	7 645 44	2 x 2P+F csatlakozóaljzat Csavaros vezetékbeállítás Monobloc kivitel (kerettel egybeszerelt burkolat) Felszerelés: egyes süllyesztődobozba Szimpla vagy körmös csatlakozóaljzat helyére szerelhető a süllyesztődoboz cserélése nélkül Csavaros, vagy körmös rögzítés ○ Fehér ● Bézs
10	7 646 44	

Niloé™

Antenna csatlakozóaljzatok

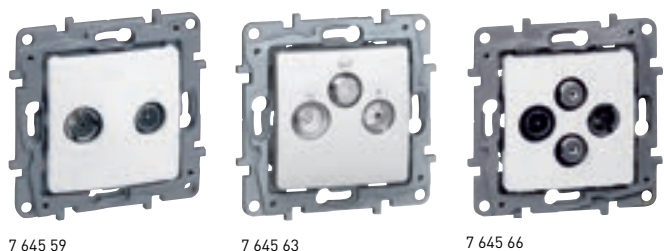

Mechanizmusok burkolattal, keret nélkül
Csavaros vagy körmös rögzítés
UHD TV kompatibilis
Class A árnyékolt csillagpontos aljzatok, LTE kompatibilis (4G védett)
Ajánlott koax kábel: 17 VATC
Csillagpontos kábelezés (1 aljzat = 1 kábel az antennához, elosztóhoz vagy multiswitch-hez)
Megfelel az EN 50083-4 és EN 50083-2 Európai direktíváknak
Alacsony csillapítás: < 1 dB
TV csatlakozó átmérő: 9,5 mm
Rádió csatlakozó átmérő: 9,5 mm
SAT "F" típusú csatlakozó
TV frekvencia tartomány: 5 - 68 / 120 - 862 MHz
Rádió frekvencia tartomány: 87,5 - 108 MHz
SAT frekvencia tartomány: 950 - 2400 MHz

Csillagpontos antenna csatlakozóaljzatok

Csom.	Kat. szám	
10	7 645 51	TV - 9,5 (apa) Alacsony csillapítás: 1 dB <input type="radio"/> Fehér <input type="radio"/> Bézs
10	7 646 51	
10	7 645 50	TV - "F típus" Alacsony csillapítás: 1 dB <input type="radio"/> Fehér <input type="radio"/> Bézs
10	7 646 50	
10	7 645 49	TV "F-F" átmenő Alacsony csillapítás: 1 dB F csatlakozóval <input type="radio"/> Fehér <input type="radio"/> Bézs
10	7 646 49	
10	7 645 59	TV-SAT Alacsony csillapítás: 1 dB <input type="radio"/> Fehér <input type="radio"/> Bézs
10	7 646 59	
10	7 645 63	TV-RD-SAT Alacsony csillapítás: 1.5 dB <input type="radio"/> Fehér <input type="radio"/> Bézs
10	7 646 63	
10	7 645 66	TV-RD-SAT-SAT Alacsony csillapítás: 1.5 dB Bemenet 1: TV-RD-SAT 1 / Bemenet 2: SAT 2 <input type="radio"/> Fehér <input type="radio"/> Bézs
10	7 646 66	

Niloé™

Antenna csatlakozóaljzatok

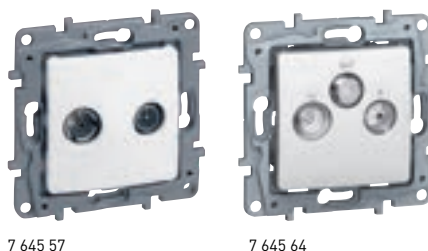

Mechanizmusok burkolattal, keret nélkül
Csavaros vagy körmös rögzítés
Jelerősítő és szűrő használata javasolt
TV csatlakozó átmérő: 9,5 mm
Rádió csatlakozó átmérő: 9,5 mm
SAT "F" típusú csatlakozó
Ajánlott koax kábel: 17 VATC
TV frekvencia tartomány: 5 - 68 / 120 - 862 MHz
Rádió frekvencia tartomány: 87,5 - 108 MHz
SAT frekvencia tartomány: 950 - 2400 MHz

Végzáró antenna csatlakozóaljzat

Csom.	Kat. szám	
10	7 645 55	Csillapítás: 10 dB TV (apa) <input type="radio"/> Fehér <input type="radio"/> Bézs
10	7 646 55	
10	7 645 58	TV-SAT <input type="radio"/> Fehér <input type="radio"/> Bézs
10	7 646 58	
10	7 645 65	TV-RD-SAT <input type="radio"/> Fehér <input type="radio"/> Bézs
10	7 646 65	
10	7 645 67	TV-RD-SAT burkolat <input type="radio"/> Fehér <input type="radio"/> Bézs
10	7 646 67	

Átmenő antenna csatlakozóaljzat

Csom.	Kat. szám	
10	7 645 52	Csillapítás: 14 dB TV (apa) <input type="radio"/> Fehér <input type="radio"/> Bézs
10	7 646 52	
10	7 645 57	TV-SAT <input type="radio"/> Fehér <input type="radio"/> Bézs
10	7 646 57	
10	7 645 64	TV-RD-SAT <input type="radio"/> Fehér <input type="radio"/> Bézs
10	7 646 64	



7 645 70 7 645 73
Mechanizmusok burkolattal, keret nélkül
Csavaros vagy körmös rögzítés

Csom.	Kat. szám	Telefon csatlakozóaljzatok
10	7 645 69	Negyedfordulatos gyorscsatlakozókkal szerelve, amelyek mindegyikébe két ér beköthető továbbfűzés érdekében (erek csupaszítására nincs szükség) Csatlakoztatható vezeték keresztmetszet: AWG 22- 26 Magas minőségű érintkezők 750 csatlakoztatási ciklusra tesztelve Szabvány megfelelőségek: ISO/IEC 11801 Ed 2.0, EN 50173-2, TIA/EIA 568C, IEC 60603-7 1 x RJ 11 körmös aljzatok <input type="radio"/> Fehér <input type="radio"/> Bézs
10	7 646 69	
10	7 645 70	RJ 11 + RJ 45 Cat.5e árnyékolatlan (UTP) aljzatok <input type="radio"/> Fehér <input type="radio"/> Bézs
10	7 646 70	
Informatikai csatlakozóaljzatok (RJ 45) LCS2 forgatókaros mechanizmussal szerelve, amely szerszámmentes csatlakoztatást tesz lehetővé (erek csupaszítására nincs szükség) Cat.6 változatok Class E megfelelés Vizsgálati frekvencia: 250 MHz Adatátviteli sebesség: 1 Gigabit/s 1 x RJ 45 árnyékolt (STP) körmös aljzat <input type="radio"/> Fehér		
10	7 645 75	Fehér
10	7 645 76	2 x RJ 45 árnyékolt (STP) körmös aljzat <input type="radio"/> Fehér
10	7 645 77	1 x RJ 45 árnyékolt (FTP) körmös aljzat <input type="radio"/> Fehér
10	7 645 78	2 x RJ 45 árnyékolt (FTP) körmös aljzat <input type="radio"/> Fehér
10	7 645 73	1 x RJ 45 árnyékolt (UTP) körmös aljzat <input type="radio"/> Fehér
10	7 646 73	<input type="radio"/> Bézs
10	7 645 74	2 x RJ 45 árnyékolt (UTP) körmös aljzat <input type="radio"/> Fehér
10	7 646 74	<input type="radio"/> Bézs
Cat.5e változatok Class E megfelelés Vizsgálati frekvencia: 250 MHz Adatátviteli sebesség: 1 Gigabit/s 1 x RJ 45 árnyékolatlan (UTP) körmös aljzat <input type="radio"/> Fehér <input type="radio"/> Bézs		
10	7 645 71	Fehér
10	7 646 71	<input type="radio"/> Bézs
10	7 645 80	2 x RJ45 árnyékolatlan (UTP) körmös aljzat <input type="radio"/> Fehér
10	7 646 80	<input type="radio"/> Bézs



7 645 94 7 645 96 7 645 97

Mechanizmusok burkolattal, keret nélkül
Csavaros vagy körmös rögzítés
100-240 VAC 50-60 Hz, 5 V - 3000 mA
Megfelel az IEC 62684-2011-01 szabványnak
Megfelel az EEC direktíva töltő egységesítés irányelvének
Okostelefonok, tabletek, MP3 / MP4 lejátszók gyors töltéséhez
Fogyasztás passzív módban: < 0.1 W Class II SELV
Felszereléséhez min. 40 mm mély süllyesztődoboz szükséges
Töltőkábel nem tartozék
Készenléti fogyasztás: < 0,1 W

Csom.	Kat. szám	USB töltőaljzatok
Kettős USB-A+A töltőaljzat Max. töltőáram: 3000 mA - 5 V - 15 W <input type="radio"/> Fehér <input type="radio"/> Bézs		
1	7 645 94	Fehér
1	7 646 94	<input type="radio"/> Bézs
Kettős USB-A+C töltőaljzat Max. töltőáram: 3000 mA - 5 V - 15 W <input type="radio"/> Fehér <input type="radio"/> Bézs		
1	7 645 97	Fehér
1	7 646 97	<input type="radio"/> Bézs
Kettős USB-C+C töltőaljzat Max. töltőáram: 3000 mA - 5 V - 15 W <input type="radio"/> Fehér <input type="radio"/> Bézs		
1	7 645 95	Fehér
1	7 646 95	<input type="radio"/> Bézs
USB C-típusú töltőaljzat 1,5A 1500 mA 5V Fogyasztás passzív üzemmódban <0,07 W. Megfelel az IEC 60950 szabványnak. Vezeték nélkül szállítjuk. <input type="radio"/> Fehér		
1	7 645 93	Fehér
Micro USB dokkoló, USB töltőaljzattal A micro USB dokkolónak köszönhetően nem szükséges külön USB töltőkábel okostelefonok töltéséhez Max. töltőáram: 3000 mA 5 V A kijelző látható marad töltés közben <input type="radio"/> Fehér <input type="radio"/> Bézs		
1	7 645 96	Fehér
1	7 646 96	<input type="radio"/> Bézs
2P+F földelt USB C-típusú töltőaljzattal <input type="radio"/> Fehér <input type="radio"/> Bézs		
1	7 645 35	Fehér
1	7 646 35	<input type="radio"/> Bézs
Hangszó csatlakozóaljzat 2 db kivezetéssel (mono) <input type="radio"/> Fehér <input type="radio"/> Bézs		
10	7 645 81	Fehér
10	7 646 81	<input type="radio"/> Bézs

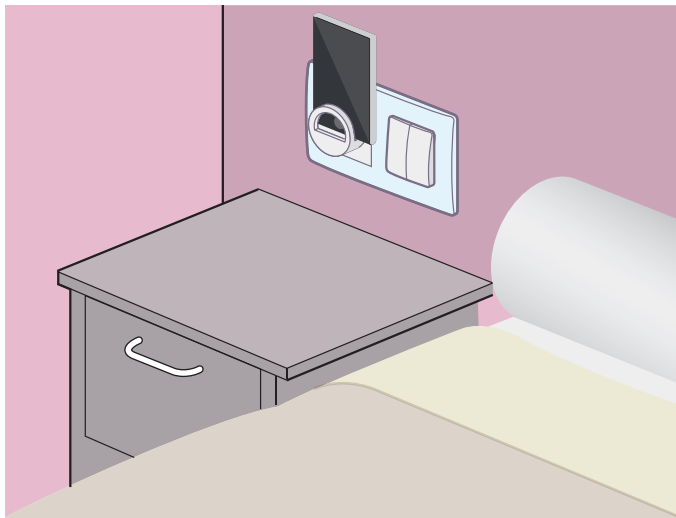
■ Micro USB dokkoló töltőaljzat, USB töltőaljzattal - 3000 mA 5 V

Az ágy mellé telepítve, a micro USB dokkoló töltő segítségével töltőkábel nélkül is feltöltheti okostelefonját

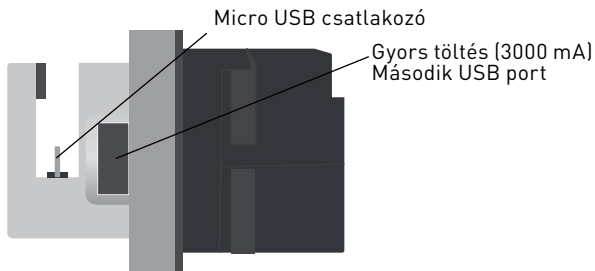
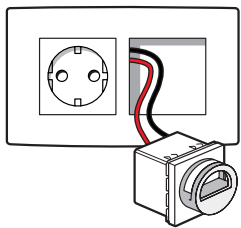
Jellemzők

Felszerelés

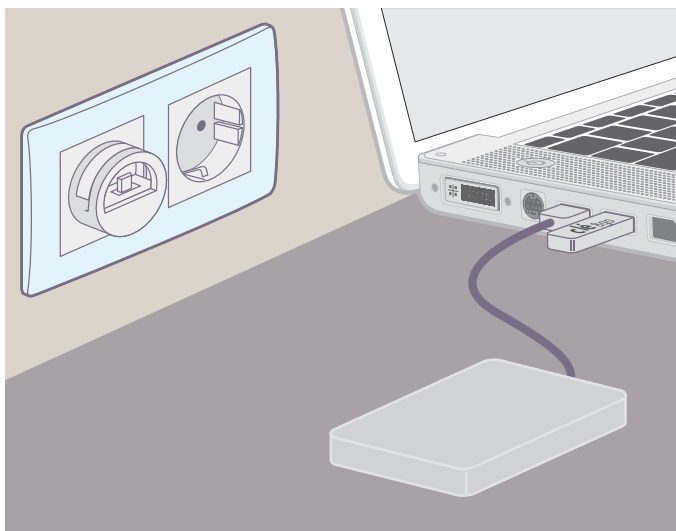
Vezeték keresztmetszet: 1,5 vagy 2,5 mm²
II. érintésvédelmi osztályba tartozó termék, nem igényel földelést

■ Kettős USB töltőaljzat - 3000 mA 5 V

Az ágy mellé telepítve, az USB töltő segítségével feltöltheti okostelefonját 2P+F csatlakozóaljzat használata nélkül

■ Kettős USB töltőaljzat - 3000 mA

Gyors töltést biztosít minden mobilkészülék számára

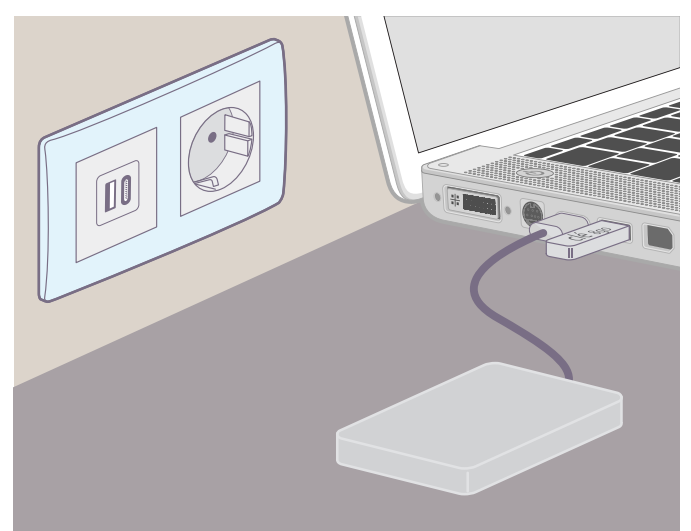
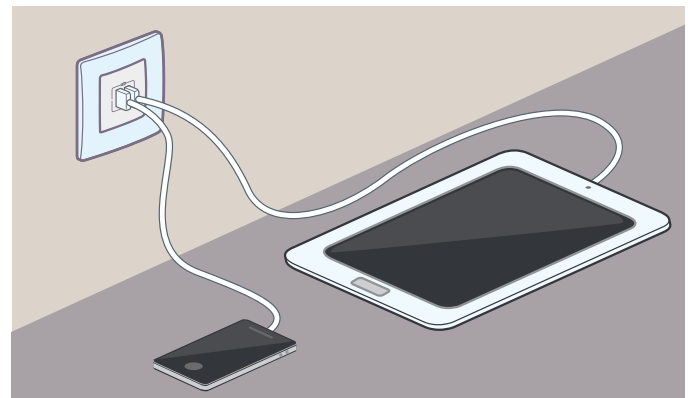



6 650 11



6 650 21

Csom.	Kat. szám
20	6 650 01
20	6 650 11
10	6 650 31
10	6 650 21
10	3 970 81
10	3 970 31
10	3 970 51
10	3 970 41
10	3 970 61
10	3 970 71
10	3 970 91
10	3 970 95

Egyes keretek

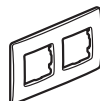

- Fehér
- Bézs
- Füstszürke
- Piros
- Padlizsán lila
- Matt fekete
- Ónix fekete
- Alumínium
- Pezsgő
- Kakaóbarna
- Sötét fa dekor
- Világos fa dekor

10	6 650 02
10	6 650 12
10	6 650 32
10	6 650 22
10	3 970 82
10	3 970 32
10	3 970 52
10	3 970 42
10	3 970 62
10	3 970 72
10	3 970 92
10	3 970 96

Kettős keretek

- Fehér
- Bézs
- Füstszürke
- Piros
- Padlizsán lila
- Matt fekete
- Ónix fekete
- Alumínium
- Kakaóbarna
- Pezsgő
- Sötét fa dekor
- Világos fa dekor

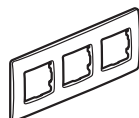
5	6 650 03
5	6 650 13
5	6 650 33
5	6 650 23
10	3 970 83
10	3 970 33
10	3 970 53
10	3 970 43
10	3 970 63
10	3 970 73
10	3 970 93
10	3 970 97

Hármas keretek

- Fehér
- Bézs
- Füstszürke
- Piros
- Padlizsán lila
- Fekete bronz
- Ónix fekete
- Alumínium
- Pezsgő
- Kakaóbarna
- Sötét fa dekor
- Világos fa dekor

1	6 650 04
1	6 650 14
1	6 650 34
1	6 650 24

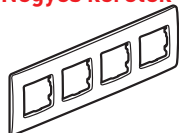
Négyes keretek

- Fehér
- Bézs
- Füstszürke
- Piros

1	6 650 05
1	6 650 15
1	6 650 35
1	6 650 25

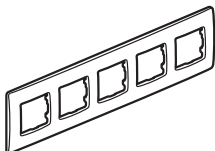
Ötös keretek

- Fehér
- Bézs
- Füstszürke
- Piros



6 647 98



6 650 00



6 650 06

Csom.	Kat. szám
10	6 647 98
10	6 648 98
5	6 647 99
5	6 648 99

Kiemelődobozok

Függőlegesen és vízszintesen is felszerelhető DLPlus bemenet 20 x 15,5 mm, 32 x 12,5 mm, 40 x 20 mm és Ø20 cső

Egyes

Méretük: 88,5 x 88,5 mm - mélység 40 mm

- Fehér
- Bézs

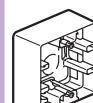
Kettős

Méretük: 159,5 x 88,5 mm - mélység 40 mm

- Fehér
- Bézs

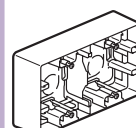

100	6 650 98
-----	----------

Védőburkolat

Mechanizmusra pattintható por ellen védő búra
Felhajtható, így hozzáférést biztosít a mechanizmushoz

10	6 650 00
10	6 650 10
10	6 650 06
10	6 650 16

Speciális keretek
IP 44 - es védettségű keret

IP 44 / IK 07 védettséget biztosít a Niloé mechanizmusoknak
Kivétel: lásd a műszaki adatlapon
Kiemelődobozzal nem használható

- Fehér
- Bézs

Keret címketartóval

- Fehér
- Bézs



100	6 650 99
-----	----------

Rögzítőköröm

Rögzítőköröm
A süllyesztődobozba való rögzítéshez 2 db szükséges egy mechanizmushoz













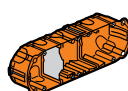

50	6 650 96
----	----------

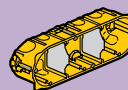
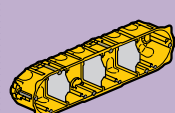
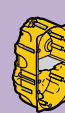
IP44 műanyag védőburkolat

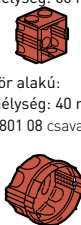
szerszám hátuljára kábelkivezetővel

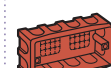
Batibox™ súllyesztődobozok

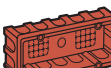
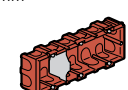
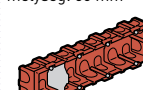
kiválasztási táblázat

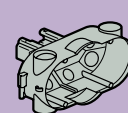
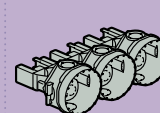
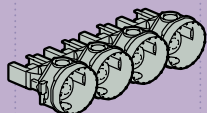
CÉLIANE, VALENA, VALENA LIFE / ALLURE, NILOÉ SZERELVÉNYEKHEZ								
	1 M	EGYES DOBOZ	4/5 MODUL KETTES DOBOZ függőleges/vízszintes	6/8 MODUL HÁRMAS DOBOZ függőleges/vízszintes	NÉGYES KERET függőleges/vízszintes	BORÍT-VÁLKÓZÓ-ALJZATHOZ		
UNIVERZÁLIS DOBOZOK		0 801 01 mélység: 40 mm 0 801 21 mélység: 50 mm 	0 801 02 mélység: 40 mm 0 801 22 mélység: 50 mm 	0 801 03 mélység: 40 mm 0 801 23 mélység: 50 mm 				
GIPSZKARTON FALBA	0 800 40 mélység: 40 mm 	0 800 41 mélység: 40 mm 0 800 51 mélység: 50 mm 0 800 61 mélység: 60 mm 	0 800 42 mélység: 40 mm 0 800 52 mélység: 50 mm 	0 800 43 mélység: 40 mm 0 800 53 mélység: 50 mm 	0 800 44 mélység: 40 mm 0 800 54 mélység: 50 mm 	0 800 52 mélység: 50 mm 		
TÉGLAFALBA	0 801 40 mélység: 40 mm 	Négyzet alakú: 0 801 31 mélység: 30 mm 0 801 41 mélység: 40 mm 0 801 51 mélység: 50 mm 0 801 61 mélység: 60 mm  Kör alakú: mélység: 40 mm 0 801 08 csavarokkal 	0 892 49 mélység: 50 mm 	- 2x0 801 31 mélység: 30 mm - 0 801 42 mélység: 40 mm vagy - 2x0 801 41 mélység: 40 mm - 2x0 801 51 mélység: 50 mm - 2x0 801 61 mélység: 60 mm 	0 892 50 mélység: 50 mm 	3x0 801 31 mélység: 30 mm 0 801 43 mélység: 40 mm vagy 3x0 801 41 mélység: 40 mm 3x0 801 51 mélység: 50 mm 3x0 801 61 mélység: 60 mm 	4x0 801 31 mélység: 30 mm 0 801 44 mélység: 40 mm vagy 4x0 801 41 mélység: 40 mm 4x0 801 51 mélység: 50 mm 4x0 801 61 mélység: 60 mm 	0 801 55 mélység: 50 mm vagy 2x0 801 51 mélység: 50 mm 
BETONFALBA		0 819 40 mélység: 58 mm 0 819 41 mélység: 58 mm 	0 819 42 mélység: 58 mm vagy 2x0 819 41 mélység: 58 mm 	3x0 819 41 mélység: 58 mm ⁽¹⁾ 	4x0 819 41 mélység: 58 mm ⁽¹⁾ 			

(1) Egyes doboz használatával



Biztos minőség, modern stílus

A felhasználó számára a Cariva megbízható, testhezálló stílust ajánl.



A fehér és bézs színek diszkrét kiegészítői lakásunknak.



Fehér



Bézs

Könnyű szerelés



■ **Kapcsolóknál és nyomóknál rugós bekötőkapcsok** max. 2,5 mm² hajlékony vagy merev vezetékek bekötéséhez

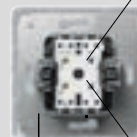

■ **Egyértelmű jelölések** a funkció gyors azonosításához

■ **A masszív fém süllyesztőperem** nem hajlik meg még egyetlen falfelületen sem

■ **Csatlakozóaljzatok bekötőkapcsainál bekötőanya** található. Könnyebb és gyorsabb bekötés, illetve biztos kötés, felfűzés esetén is



■ **Csatlakozóaljzatok csavaros bekötéssel,** félig kicsavart bekötőcsavarokkal szállítva, így a szereléskor időt takarít meg

■ **A kis mélységű mechanizmus** nagy vezetékezési területet biztosít

■ **Csavaros vagy körmös rögzítési lehetőség** a stabil illeszkedés érdekében

Cariva™ mechanizmusok

fehér és bézs burkolattal, keret nélkül kapcsolók, nyomók, redőnyvezérlők, fényerőszabályzó



7 737 02 + 7 737 51



7 736 05 + 7 736 51

Cariva keret kiválasztási táblázat: **660. oldal**

Mechanizmusok keret nélküli burkolattal
Csavaros és körmös rögzítési lehetőséggel

Csom. Kat. szám **Kapcsolók 10 AX* – 250 V~**

Csom.	Kat. szám		Rugós vezetékbecsülettel
	Fehér	Bézs	
10	7 736 01	7 737 01	Egypólusú kapcsoló
10	7 736 06	7 737 06	Váltókapcsoló
10	7 736 07	7 737 07	Keresztkapcsoló
10	7 736 05	7 737 05	Csillárkapcsoló
10	7 736 08	7 737 08	Kettős váltókapcsoló
10	7 736 10	7 737 10	Egypólusú kapcsoló ellenőrzőfényvel
10	7 736 26	7 737 26	Váltókapcsoló jelzőfényvel
10	7 736 02	7 737 02	Kétpólusú kapcsoló
10	7 736 09	7 737 09	Egypólusú kapcsoló IP44

Csom. Kat. szám **Nyomók 6 A – 250 V~**

Csom.	Kat. szám		Rugós vezetékbecsülettel
	Fehér	Bézs	
10	7 736 11	7 737 11	Egypólusú nyomó
10	7 736 13	7 737 13	Egypólusú nyomó jelzőfényvel

Csom. Kat. szám **Fényerőszabályzó 230 V~ – 50 Hz**

Csom.	Kat. szám		40–300 W Max. terhelés: – izzó- és halogénlámpa 230 V~ (40 – 300 W) – ELV ⁽¹⁾ halogénlámpa ferromágneses előtétellel (40–300 VA) Min. terhelés 40 W, ill. 40 VA. Váltókapcsolásba NEM köthető
	Fehér	Bézs	
1	7 736 17	7 737 17	

Csom. Kat. szám **Redőnyvezérlők 10 A – 250 V~**

Csom.	Kat. szám		Redőnykapcsoló
	Fehér	Bézs	
1	7 736 04	7 737 04	
1	7 736 14	7 737 14	

(1) ELV halogénlámpa: törpefeszültségű halogénlámpa (12 V-, 24 V-, 48 V-)

Cariva™ mechanizmusok

fehér és bézs burkolattal, keret nélkül földelt csatlakozóaljzatok, informatikai aljzatok, antenna aljzatok



7 737 27



7 736 45 + 7 736 51



7 736 78

Cariva keret kiválasztási táblázat (602. oldal)
Mechanizmusok keret nélküli burkolattal
Csavaros és körmös rögzítési lehetőséggel

Csom.	Kat. szám		
	Fehér	Bézs	
			Földelt csatlakozóaljzatok 10/16 A – 250 V~
			Csavaros vezetékbeiktetéssel
10	7 736 20	7 737 20	2P+F csatlakozóaljzat 2P+F csatlakozóaljzat biztonsági zsaluval 2P+F csatlakozóaljzat biztonsági zsaluval csapófedéllel 2P+F csatlakozóaljzat biztonsági zsaluval csapófedéllel, IP44
10	7 736 21	7 737 21	
10	7 736 22	7 737 22	
10	7 736 45	7 737 45	
			Kettős földelt csatlakozóaljzatok 10/16 A – 250 V~, komplett
5	7 736 27	7 737 27	2x2P+F csatlakozóaljzat
			Telefon-csatlakozóaljzatok
10	7 736 38	7 737 38	Gyors, öncsupaszoló, negyedfordulatos bekötéssel 1xRJ11 aljzat – 4 pólusú
			Informatikai csatlakozóaljzatok
10	7 736 41	7 737 41	Gyors bekötés ráfordítható bekötőkarral Körmös rögzítéssel Class E megfelelés Vizsgálati frekvencia: 250 MHz Adátviteli sebesség 1 Gigabit/s 1xRJ 45 Cat. 6 UTP aljzat
10	7 736 42		2xRJ 45 Cat. 6 UTP aljzat

Csom.	Kat. szám		
	Fehér	Bézs	
			Antenna-csatlakozóaljzatok
10	7 736 78	7 737 78	Koaxiális kábelekhez Ø9,5 mm-es dugókhöz TV csatlakozóaljzatok Frekvenciatartomány: 0–2400 MHz szűrő nélkül Végzáró Csillagpontos hálózatokhoz Kicsatlóási csillapítás ≤ 1,5 dB Végzáró Kicsatlóási csillapítás ≤ 10 dB Átmenő Kicsatlóási csillapítás ≤ 14 dB
10	7 736 79	7 737 79	
10	7 736 80	7 737 80	
10	7 736 32	7 737 32	
			TV-Rádió csatlakozóaljzatok
10	7 736 32	7 737 32	frekvenciatartományok: – TV: 4 - 862 MHz – Rádió: 87,5 - 108 MHz Végzáró Csillagpontos hálózatokhoz Kicsatlóási csillapítás ≤ 1,5 dB Végzáró Kicsatlóási csillapítás ≤ 10 dB Átmenő Kicsatlóási csillapítás ≤ 14 dB
10	7 736 33	7 737 33	
10	7 736 34	7 737 34	
			TV-Rádió-SAT csatlakozóaljzatok
10	7 736 35	7 737 35	frekvenciatartományok: – TV: 4–862 MHz – Rádió: 87,5–108 MHz – SAT: 950–2150 MHz Végzáró Csillagpontos hálózatokhoz Kicsatlóási csillapítás ≤ 1,5 dB Végzáró Kicsatlóási csillapítás ≤ 10 dB Átmenő Kicsatlóási csillapítás ≤ 14 dB
10	7 736 37	7 737 37	
10	7 736 36	7 737 36	
			Kiegészítők:
10	7 736 46	7 737 46	Vakfedél
10	7 736 96	7 737 96	Kiemelődoboz kapcsolókhöz Mélysége: 26 mm
10	7 736 97	7 737 97	Kiemelődoboz csatlakozóaljzatokhoz Mélysége: 36 mm
5	7 736 98	7 737 98	Kiemelődoboz (minden mechanizmushoz) Mélysége: 41 mm
10	7 736 29	7 737 29	Billentyű csengőjellel
10	7 736 30	7 737 30	Billentyű lámpajellel

Cariva™

süllyesztett szerelvények szakmai csomagolásban



7 738 01

7 738 20

7 736 27

7 738 38

7 738 78

Burkolattal és kerettel szerelve
Fém süllyesztőperemmel
Csavaros és körmös rögzítési lehetőséggel

Csom. Kat. szám **Kapcsolók 10 AX* – 250 V~**

Rugós vezetékbeiktetéssel

Csom.	Kat. szám	Leírás
10	7 738 01	Egypólusú kapcsoló
10	7 738 02	Kétpólusú kapcsoló
10	7 738 05	Csillárkapcsoló
10	7 738 06	Váltókapcsoló
10	7 738 07	Keresztkapcsoló

Nyomók 10 A – 250 V~

Rugós vezetékbeiktetéssel

Csom.	Kat. szám	Leírás
10	7 738 11	Egypólusú nyomó
10	7 736 29	Csengőjeles billentyű egypólusú nyomóhoz

Csatlakozóaljzatok 16 A – 250 V~

Csavaros vezetékbeiktetéssel

Csom.	Kat. szám	Leírás
10	7 738 20	2P+F csatlakozóaljzat
5	7 736 27	2x2P+F csatlakozóaljzat

Telefon-csatlakozóaljzatok

Gyors, öncsupaszoló, negyedfordulatos beiktetéssel

Csom.	Kat. szám	Leírás
10	7 738 38	1 x R J11 telefon-csatlakozóaljzat
10	7 738 39	2 x RJ 11 telefon-csatlakozóaljzat

Csom. Kat. szám **Antenna-csatlakozóaljzatok**

TV csatlakozóaljzatok

Frekvenciatartományok: 0–2400 MHz
Szűrő nélkül





































Csom.	Kat. szám	Leírás
10	7 738 78	Végzáró csillagpontos hálózatokhoz kicsatolási csillapítás $\leq 1,5$ dB
10	7 738 79	Végzáró kicsatolási csillapítás ≤ 10 dB
10	7 738 80	Átmenő kicsatolási csillapítás ≤ 14 dB átmenő csillapítás $\leq 1,5$ dB

TV-RD csatlakozóaljzatok

























Frekvenciatartományok:
(TV): 5–68/120–862 MHz
(R): 87,5–108 MHz
Szűrővel

Csom.	Kat. szám	Leírás
10	7 738 32	Végzáró csillagpontos hálózatokhoz kicsatolási csillapítás ≤ 1 dB
10	7 738 33	Végzáró kicsatolási csillapítás ≤ 4 dB
10	7 738 34	Átmenő kicsatolási csillapítás ≤ 10 dB átmenő csillapítás $\leq 1,5$ dB

Cariva™ kiválasztási táblázat

Mechanizmusok keret nélkül, burkolattal				
		Fehér	Bézs	
Kapcsolók 10 AX* - 250 V~	Egypólusú kapcsoló 	7 736 01	7 737 01	
	Kétpólusú kapcsoló 	7 736 02	7 737 02	
	Csillárkapcsoló 	7 736 05	7 737 05	
	Váltókapcsoló 	7 736 06	7 737 06	
	Kettős váltókapcsoló 	7 736 08	7 737 08	
	Keresztkapcsoló 	7 736 07	7 737 07	
	Egypólusú kapcsoló ellenőrző fénnel 	7 736 10	7 737 10	
	Egypólusú kapcsoló IP44 	7 736 09	7 737 09	
	Váltókapcsoló jelzőfénnel 	7 736 26	7 737 26	
	Nyomók 10 A-250 V~	Egypólusú nyomó 	7 736 11	7 737 11
Egypólusú nyomó jelzőfénnel 		7 736 13	7 737 13	
Vezérlők	Redőnykapcsoló 	7 736 04	7 737 04	
	Redőnynyomó 	7 736 14	7 737 14	
	Fényerőszabályzó 300 W 	7 736 17	7 737 17	
Földelt csatlakozóaljzatok 16 A	2P+F aljzat 	7 736 20	7 737 20	
	2P+F aljzat biztonsági zsaluval 	7 736 21	7 737 21	
	2P+F aljzat csapófedéllel biztonsági zsaluval 	7 736 22	7 737 22	
	2x2P+F aljzat 	7 736 27	7 737 27	
Mechanizmusok keret nélkül, burkolattal				
		Fehér	Bézs	
Antenna-csatlakozóaljzatok	TV aljzat végzáró 1,5 dB 	7 736 78	7 737 78	
	TV aljzat végzáró 10 dB 	7 736 79	7 737 79	
	TV aljzat átmenő 14 dB 	7 736 80	7 737 80	
	TV-RD aljzat végzáró 1 dB 	7 736 32	7 737 32	
	TV-RD aljzat végzáró 4 dB 	7 736 33	7 737 33	
	TV-RD aljzat átmenő 10 dB 	7 736 34	7 737 34	
	TV-RD-SAT aljzat végzáró 1,5 dB 	7 736 35	7 737 35	
	TV-RD-SAT aljzat átmenő 10 dB 	7 736 36	7 737 36	
	TV-RD-SAT aljzat átmenő 14 dB 	7 736 37	7 737 37	
	Információ-átviteli csatlakozóaljzatok	Telefonsatlakozó 1 x RJ 11 	7 736 38	7 737 38
Telefonsatlakozó 2 x RJ 11 		7 736 39	7 737 39	
1 x RJ 45 aljzat Cat. 6 UTP 		7 736 41	7 737 41	
2 x RJ 45 aljzat Cat. 6 UTP 		7 736 42	-	
Kábel-kivezetők	Vakfedél 	7 736 46	7 737 46	
Kiegészítők	Billentyű csengőjellel	7 736 29	7 737 29	
	Billentyű lámpajellel	7 736 30	7 737 30	
	Kiemelődoboz kapcsolóhoz (26 mm)	7 736 96	7 737 96	
	Kiemelődoboz csatlakozóaljzathoz (36 mm)	7 736 97	7 737 97	
	Kiemelődoboz (41 mm)	7 736 98	7 737 98	

Cariva™ kiválasztási táblázat

Mechanizmusok kerettel					Keretek										
			Fehér	Bézs											
Kapcsolók 10 AX* – 250 V~	Egypólusú kapcsoló		7 738 01	7 739 01	Keretek						Egyes	Kettős	Hármas	Négyes	Ötös
	Kétpólusú kapcsoló		7 738 02	7 739 02											
	Csillárkapcsoló		7 738 05	7 739 05											
	Váltókapcsoló		7 738 06	7 739 06											
	Keresztkapcsoló		7 738 07	7 739 07											
Nyomók 10 A – 250 V~	Egypólusú nyomó		7 738 11	7 739 11	Fehér		7 736 51	7 736 52	7 736 53	7 736 54	7 736 55				
Földelt csatlakozójzat	2P+F aljzat		7 738 20	7 739 20	Bézs		7 737 51	7 737 52	7 737 53	7 737 54	7 737 55				
	2x2P+F aljzat		7 736 27	7 737 27											
Antenna-csatlakozójzatok	TV aljzat végzáró 1,5 dB		7 738 78	7 739 78											
	TV aljzat végzáró 10 dB		7 738 79	7 739 79											
	TV aljzat átmenő 14 dB		7 738 80	-											
	TV-RD aljzat végzáró 1 dB		7 738 32	7 739 32											
	TV-RD aljzat végzáró 4 dB		7 738 33	7 739 33											
	TV-RD aljzat átmenő 9 dB		7 738 34	7 739 34											
Információátviteli csatlakozójzatok	Telefoncsatlakozó 1 x RJ11		7 738 38	7 739 38											
	Telefoncsatlakozó 2 x RJ11		7 738 39	7 739 39											

* A készlet erejéig elérhető

Még több funkció, a nagyobb szabadságért

Gipszkarton falba

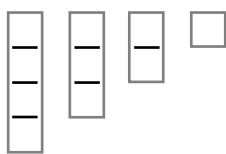
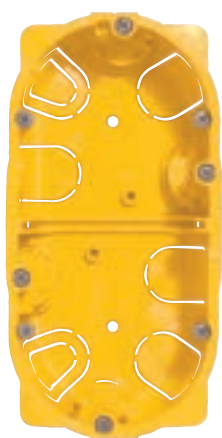

Többféle mélységben (ld. kiválasztási táblázat, 606. oldal)



Univerzális dobozok

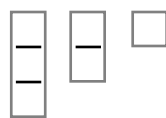

Többféle mélységben (ld. kiválasztási táblázat, 606. oldal)



Téglafalba

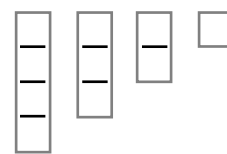

Többféle mélységben (ld. kiválasztási táblázat, 606. oldal)



Vízszintes vagy függőleges szerelés ugyanazzal a dobozzal

- A Batibox több férőhelyes süllyesztődobozokat ugyanúgy használhatjuk vízszintes vagy függőleges pozícióban is
- Belső válaszfal, az erős- és gyengeáram elválasztásához



Gipszkarton falba

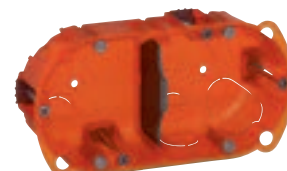

Univerzális típus



Betonfalba

Batibox™

megoldások téglaalba

Batibox dobozok kombinációja téglaalba, több férőhelyes megoldások kialakításához



- 30/40/50/60 mm mélységű, egyes dobozok
- akár ötös sorolás kialakítása
- stabil doboz, ami ellenáll az erőhatásoknak és több férőhelyes megoldás esetén jobban tartja a szerelvényt
- furat a csavar könnyebb rögzítésére; szerelvény pozicionálásához 4 rögzítési pont
- kábelbemenetek a doboz oldalán és alján (Ø16, 20 és 25 mm)
- hosszú csavarokkal ellátva
- csavaros és rugós bekötésű szerelvények rögzítéséhez egyaránt alkalmas
- az elválasztók kiszedhetők gipszelés után is speciális funkciók alkalmazásához (sínezett földelt csatlakozóaljzat, programozható szobatermosztát stb.)

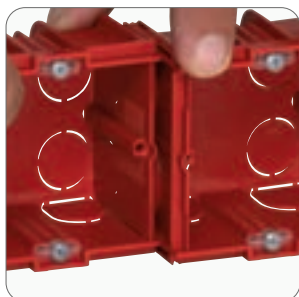

■ Összeilleszthető függőleges vagy vízszintes szereléshez

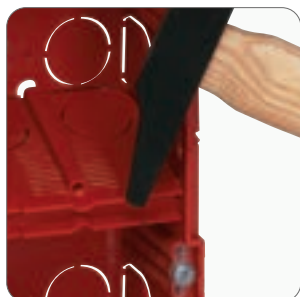

■ A válaszfal eltávolítható a rögzítés előtt vagy után

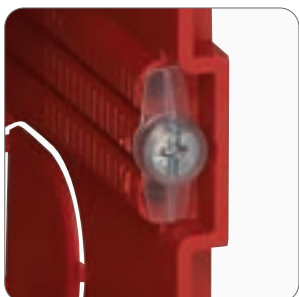

■ Speciális takaró a vakolás alatti fröccsenések ellen

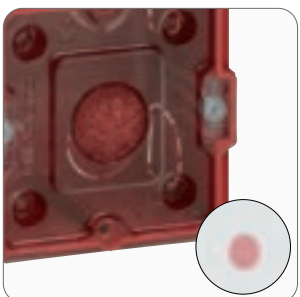

■ A belső rész védelmére fedőlap: színnel jelölhető a vakolat felhordása után

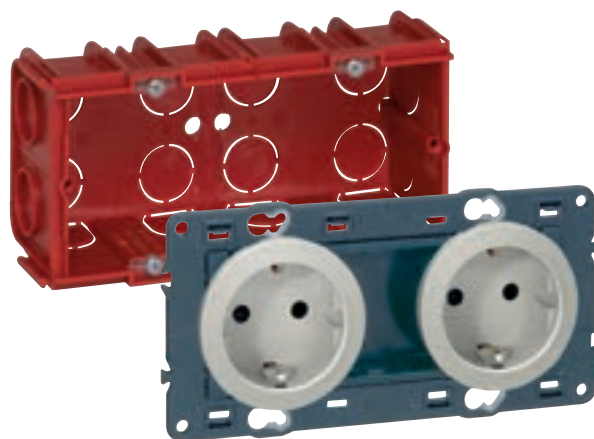

■ A válaszfal eltávolítása után egyszerű, például sínezett, földelt csatlakozóaljzat behelyezése.

Batibox™ kiválasztási táblázat

CÉLIANE, VALENA LIFE/ALLURE, VALENA, NILOÉ ÉS PROGRAM MOSAIC										
	DOBOZ 1 MODULHOZ	EGYES DOBOZ	DOBOZ 3 MODULHOZ	Kettes doboz, 4/5 modulhoz is függőleges/vízszintes		HÁRMAS DOBOZ, 6/8 MODULHOZ IS FÜGGŐLEGES/VÍZSZINTES		NÉGYES DOBOZ FÜGGŐLEGES/ VÍZSZINTES	DOBOZOK SPECIÁLIS KERE- TEKHEZ	DOBOZ BOROTVA CSATLAKOZÓ- ALJZATHOZ
RÖGZÍTŐKERETEK (Program Mosaic és Céliane szerelvényekhez)	0 802 50 	0 802 51 0 802 61 körmökkel 0 802 69 hosszú körmökkel 	0 802 13 Olasz típusú dobozokhoz 	0 802 59 Olasz típusú dobozokhoz csavarokkal 	0 802 14 Olasz típusú dobozokhoz csavarokkal 	0 802 52 71 mm osztástávolság 	0 802 16 Olasz típusú dobozokhoz 	0 802 53 71 mm osztástávolság 	0 802 54 	
UNIVERZÁLIS DOBOZOK		0 801 01 mélység: 40 mm 0 801 21 mélység: 50 mm 			0 801 02 mélység: 40 mm 0 801 22 mélység: 50 mm 		0 801 03 mélység: 40 mm 0 801 23 mélység: 50 mm 		0 801 24 0 801 26 0 801 28 mélység: 50 mm 	
GIPSZKARTON FALBA	0 800 40 mélység: 40 mm 	0 800 41 mélység: 40 mm 0 800 51 mélység: 50 mm 0 800 61 mélység: 60 mm 	0 800 49 mélység: 40 mm 		0 800 42 mélység: 40 mm 0 800 52 mélység: 50 mm 		0 800 43 mélység: 40 mm 0 800 53 mélység: 50 mm 	0 800 44 mélység: 40 mm 0 800 54 mélység: 50 mm 		0 800 52 mélység: 50 mm
TÉGLAFALBA	0 801 40 mélység: 40 mm 	Négyzet alakú: 0 801 31 mélység: 30 mm 0 801 41 mélység: 40 mm 0 801 51 mélység: 50 mm 0 801 61 mélység: 60 mm Kör alakú: mélység: 40 mm 0 801 08 csavarokkal 	0 892 39 mélység: 50 mm 	0 801 49 mélység: 40 mm 	0 892 49 mélység: 50 mm 	- 2x0 801 31 mélység: 30 mm - 0 801 42 mélység: 40 mm vagy - 2x0 801 41 mélység: 40 mm - 2x0 801 51 mélység: 50 mm - 2x0 801 61 mélység: 60 mm 	0 892 50 mélység: 50 mm 	3x0 801 31 mélység: 30 mm 0 801 43 mélység: 40 mm vagy 3x0 801 41 mélység: 40 mm 3x0 801 51 mélység: 50 mm 3x0 801 61 mélység: 60 mm 	4x0 801 31 mélység: 30 mm 0 801 44 mélység: 40 mm vagy 4x0 801 41 mélység: 40 mm 4x0 801 51 mélység: 50 mm 4x0 801 61 mélység: 60 mm 	0 801 55 mélység: 50 mm vagy 2x0 801 51 mélység: 50 mm
BETONFALBA		0 819 40 mélység: 58 mm 0 819 41 mélység: 58 mm 			0 819 42 mélység: 58 mm vagy 2x0 819 41 mélység: 58 mm 		3x0 819 41 mélység: 58 mm 	4x0 819 41 mélység: 58 mm 		

Batibox™

univerzális süllyesztődobozok

Batibox™

süllyesztődobozok gipszkarton falba



0 801 01



0 801 02

Csom.	Kat. szám	Univerzális dobozok
		Megerősített szilárdságú doboz többféle rögzítési lehetőséggel: – fém karmokkal való megfogatás szerelt falakban (gipszkarton, téglá) vagy gipszlemezre – ragasztással a téglafalakra (tégla stb.) – ragasztó befecskendezésével a gyors tömítésért Rögzített fém karmokkal felszerelve Védőkupakkal ellátott csavarokkal szállítva Kivágott helyek a ragasztónak vagy más rögzítési anyagnak. A ragasztó felvitele látható az átlátszóságnak köszönhetően Több dobozhelyet igénylő funkciókhoz (pl. Céliane, Galea Life vagy Program Mosaic programozható termosztát) a válaszfalak kivehetők
10 20	Mélység 50 0 801 21	Mélység 40 0 801 01 Furatátmérő: 67 mm Egyes doboz
10	0 801 22	0 801 02 Használható: 71 mm osztástávolságú szerelvényekhez Kettős doboz Függőleges vagy vízszintes használatra
10	0 801 23	0 801 03 Hármas doboz Függőleges vagy vízszintes használatra
1	0 801 24	Speciális 2x2 modulós süllyesztődoboz Program Mosaic világítás beállítás vezérlőhöz Méret: 142x142 mm
1	0 801 26	Speciális 2x6 modulós süllyesztődoboz Méret: 213x142 mm
1	0 801 28	Speciális 2x10 modulós süllyesztődoboz Méret: 284x142 mm

Csom.	Kat. szám	Kiegészítők a doboz szereléséhez
1	0 801 67	Wolfram karbid dobozhelymaró Nagyon kemény anyagokhoz (tégla, csempe, cement, keményfa, kompozitok, gipszkarton stb.) Karbid végű irányító fúróval felszerelve, ami ideális a Ø67 mm univerzális dobozoknak szánt lyukak fúrására



0 800 51



0 800 42



0 893 78

Csom.	Kat. szám	Egyes dobozok
20	0 800 40	Egy modulós Céliane vagy Program Mosaic részére Furatátmérő: 32 mm (x2) Mélység: 40 mm
50	0 800 41	Egyes doboz Furatátmérő: 67 mm Csavaros vagy körmös rögzítéshez
50	0 800 51	Mélység: 40 mm
20	0 800 61	Mélység: 50 mm
		Mélység: 60 mm
		Több férőhelyes dobozok Csavaros rögzítéshez Furatátmérő: 67 mm Osztástávolság: 71 mm Kivehető válaszfalakkal, a több dobozhelyet igénylő funkcióknak
15	Mélység 40 0 800 49	Mélység 50 0 800 52 83,5 mm osztástávolságú szerelvényekhez 3 modulós Program Mosaic szerelvényekhez
30	0 800 42	0 800 52 71 mm osztástávolságú szerelvényekhez Kettes doboz – 4/5 modulós Függőleges vagy vízszintes használatra
30	0 800 43	0 800 53 Hármas doboz – 6/8 modulós Függőleges vagy vízszintes használatra
30 15	0 800 44	0 800 54 Négyes doboz – 8/10 modulós Függőleges vagy vízszintes használatra

20	0 893 78	Tűzálló doboz Elektromos készülék felszereléséhez, tűzálló gipszkarton falra, deformálódás nélkül (két órán át) Irodai és otthoni használatra egyaránt Mélység: 55 mm Furatátmérő: 127 mm A vezetéknek szükséges hely: 65 mm Mélység: 40 mm Csavaros rögzítés
----	----------	---

Csom.	Kat. szám	Tartozékok
20	0 801 97	Csavar minden Batibox dobozhoz Ø3 mm, hossz: 40 mm Gyors csavarozás
100	0 897 48	Csavarment magassága: 2,4 mm Csavarment magassága: 1,06 mm

Batibox™

elágazó- és szerelődobozok gipszkarton falba



0 800 77



0 800 67

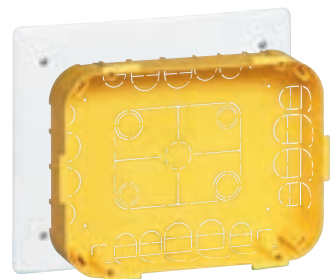

0 893 75



0 893 71

Csom.	Kat. szám	Kiegészítők a doboz szereléséhez																
1	0 800 77	Helykimérő A gipszkarton fal könnyű jelölésére és kivágására szolgál egy, már meglévő dobozhelyből, több férőhelyes szerelés esetén Vízmerítéssel felszerelve																
1	0 893 49	Standard dobozhelymaró Központi fúróval szerelve Gipszkarton falba, kat. szám: 0 893 46 – Ø40 mm (0 893 46 kat. számról bővebben a Legrand e-katalógusában tájékozódhat)																
1	0 800 67	Kettős anyagú dobozhelymaró M3 HSS tartós fogak Kilökörugóval felszerelve Ø67 mm egyes- négyes dobozokig Az alábbi faltípusokhoz használható: gipszkarton, fa, farostlemez Dobozhoz, kat. szám: 0 893 71																
1	0 893 68	Tűzálló dobozhoz Ø127 mm																
1	0 893 69																	
1	0 800 66	Sorolódobozhely vágó Gipszkarton falba 8 mm hosszú, 0,9 mm vastag, kivehető pengével felszerelve Több férőhelyes dobozok szerelési helyének kivágására 2 db cserélhető pengével szállítva																
10	0 893 71	<table border="1"> <thead> <tr> <th colspan="2">Elágazódobozok</th> </tr> <tr> <th colspan="2">Csavarokkal és fedéllel szállítva Kitörhető gégecső csatlakozási lehetőségekkel</th> </tr> <tr> <th>A doboz külső mérete (mm)</th> <th>A fedél mérete (mm)</th> </tr> </thead> <tbody> <tr> <td>Ø85×40</td> <td>100×100</td> </tr> <tr> <td>115×115×40</td> <td>140×140</td> </tr> <tr> <td>160×105×40</td> <td>190×135</td> </tr> <tr> <td>170×170×50</td> <td>195×195</td> </tr> <tr> <td>230×170×50</td> <td>225×210</td> </tr> </tbody> </table>	Elágazódobozok		Csavarokkal és fedéllel szállítva Kitörhető gégecső csatlakozási lehetőségekkel		A doboz külső mérete (mm)	A fedél mérete (mm)	Ø85×40	100×100	115×115×40	140×140	160×105×40	190×135	170×170×50	195×195	230×170×50	225×210
Elágazódobozok																		
Csavarokkal és fedéllel szállítva Kitörhető gégecső csatlakozási lehetőségekkel																		
A doboz külső mérete (mm)	A fedél mérete (mm)																	
Ø85×40	100×100																	
115×115×40	140×140																	
160×105×40	190×135																	
170×170×50	195×195																	
230×170×50	225×210																	
10	0 893 72																	
10	0 893 73																	
10	0 893 74																	
10	0 893 75																	

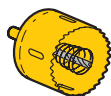

Batibox™ - univerzális süllyesztődobozok

és süllyesztődobozok gipszkarton falba

Szerelési segédlet univerzális süllyesztődoboz

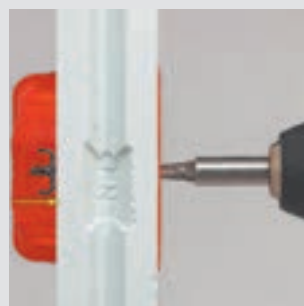

A rögzítőkaromok használatával (mellékelve)

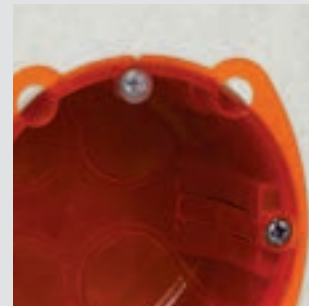

Más típusú szerelt falakba

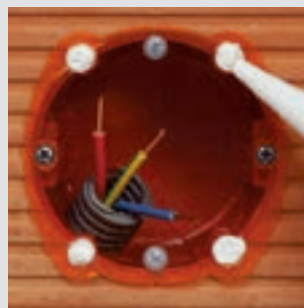

Speciális ragasztó befecskendezésével

Téglafalba



Hagyományos rögzítéssel

Szerelési segédlet süllyesztődoboz gipszkarton falba



Ø67 mm dobozhelymaró



Behúzható rögzítőkaromok, hogy kényelmesebb legyen a szerelés

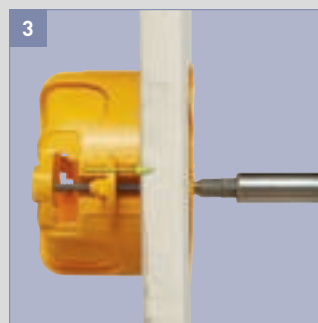

A rögzítőkaromok alkalmazkodnak a fal vastagságához
Automatikus pozicionálás
elektromos csavarhúzó használata esetén is



Több hely a vezeték csatlakoztatásához

Batibox™ Energy

süllyesztődoboz gipszkarton falba



Batibox™ Energy

süllyesztődoboz



0 800 21

IP40 – IK04

Különösen alkalmas alacsony fogyasztású és passzív házakhoz
Hozzájárul az éves energia felhasználás csökkentéséhez: 6 kWh/m²-től
15 kWh/m²/év az épület kialakításától függően
Növeli a használók komfortérzetét, és a belső levegőzést optimalizálja
A gumis kábelbevezetők megkönnyítik a kábelezést, a szükséges szélesség tetszés szerint variálható



0 801 93

Csom. Kat. szám Egyes dobozok

		Megfelel a NF-EN 60670-1-es szabványnak Átmérő: 67 mm Csavaros és körmös rögzítéshez is alkalmas
		Mélység 40 Mélység 50
40 25	0 800 21 0 800 31	

Többférőhelyes dobozok

		Megfelel az NF-EN 60 670-1-es szabványnak Csavaros rögzítéshez Furatátmérő: 67 mm, furatávolság: 71 mm Kivehető válaszfalakkal szállítva, kiterjedt funkciók befogadására (pl. sorolt sínezett dugalj)
		Mélység 40 Mélység 50
15	0 800 22 0 800 32	Kettős doboz – 4/5 modul Függőleges vagy vízszintes felhasználás
10	0 800 23 0 800 33	Hármas doboz – 6/8 modul Függőleges vagy vízszintes felhasználásra
10	0 800 24 0 800 34	Négyes doboz – 8/10 modul Függőleges vagy vízszintes felhasználásra

Multimédiás fali doboz

		Multimédiás fali doboz LCD vagy Plazma TV-k mögé elhelyezhető süllyesztett doboz, amely lehetővé teszi a csatlakozók falba süllyesztett "láthatatlan" kialakítását Program Mosaic csatlakozók fogadására képes: 5 és 10 modulos változat (csatlakozók nélkül szállítva) Erősáramú és gyengeáramú csatlakozókkal egyaránt felszerelhető [2P+F háztartási csatlakozóaljzat, HDMI, RCA, RJ 45, TV...stb] Csavarokkal stabilan rögzített lapos, fehér fedéllel Kipattintható kábelkivezetővel szerelve Kialakításának köszönhetően a hosszabb kábelek is elrendezhetőek benne, így nem lógnak ki Téglaalba elhelyezhető doboz oldalsó kikönyvítésekkel a kábelek számára
1	0 801 93	Kapacitás: 1 x 5 modul Külső méret: 142 x 142 mm
1	0 801 95	Kapacitás: 2 x 5 modul Külső méret: 285 x 142 mm

Felhasználási terület

Felhasználható lakó- és irodaépületekhez egyaránt, valamint új építéshez és felújításhoz is

Technikai jellemzők

0 800 21/31/22/23 kat. számú Batibox dobozokhoz

Több hely a vezeték csatlakozásához

Széles perem elősegíti a tökéletes illeszkedést a falba

A gumis bevezetők (4 db) megakadályozzák a nedvesség és a levegő bejutását. Használható 16, 20, 25 mm átmérőjű gégecsövekhez

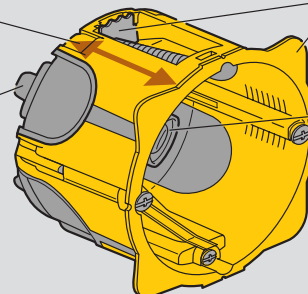

- Rugalmas membrán biztosítja a tökéletes tömítést
- Membrán szelep a gégecső csatlakoztatásához

Kábelbevezetések száma és mérete

Kat. szám	Kábelbevezetők száma és mérete (mm)
0 800 21	2×16 – 2×35 vagy 4×20
0 800 22	4×16 – 2×25 vagy 6×20
0 800 23	8×16 – 2×25 vagy 10×20
0 800 24	12×16 – 2×25 vagy 14×20
0 800 31	2×16 – 2×35 vagy 4×20
0 800 32	4×16 – 2×25 vagy 6×20
0 800 33	8×16 – 2×25 vagy 10×20
0 800 34	12×16 – 2×25 vagy 14×20

Méretetek (mm)

Kat. szám: 0 800 21/31

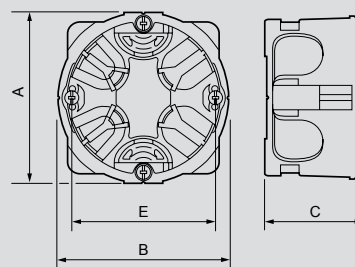

Kat. szám: 0 800 22/23

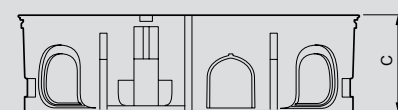
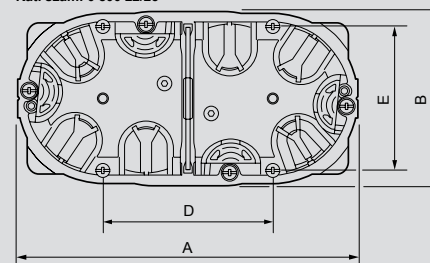

Kat. szám	A	B	C	D	E
0 800 21	71	71	40	-	60
0 800 22	142	72,8	40	71	60
0 800 23	213	72,8	40	71	60
0 800 24	285	72,8	40	71	60
0 800 31	71	71	50	-	60
0 800 32	142	72,8	50	71	60
0 800 33	213	72,8	50	71	60
0 800 34	285	72,8	50	71	60





0 801 41 + 0 801 99



2x0 801 08 (hát a hához szerelés)

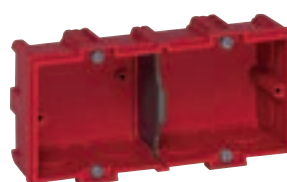

0 801 42



0 313 01

Csom.	Kat. szám	Egyes dobozok
10	0 801 40	1 modul Program Mosaic részére Mélység: 40 mm; Szélesség: 32 mm Négyzet alakú sorolható dobozok Csavaros és körmös rögzítésű szerelvényekhez Az egyes dobozok sorolással több férőhelyes dobozokká alakíthatóak Függőlegesen és vízszintesen is szerelhetők 71 mm osztástávolságú szerelvényekhez Több dobozhelyet igénylő funkciókhoz (pl. Céliane, Galea Life vagy Program Mosaic programozható termosztát) soroláskor az illeszkedő oldalfalak kitorhathatók Védőfallal ellátott, csavarokkal szállítva Kitorhatható kábelbevezetési lehetőségek, Ø16–20–25 mm
100	0 801 31	Mélység: 30 mm
100	0 801 41	Mélység: 40 mm
100	0 801 51	Mélység: 50 mm
10	0 801 61	Mélység: 60 mm
		Kör alakú dobozok Mélység: 40 mm – Ø67 mm A felső perem kivágható az 50 mm mélység eléréséhez (nyomógombok, 2 polusú kapcsolók, vezérlők részére) Egymásnak háttal is szerelhetők (hát a hához) 1/4 elforgatással Állítható méretek (80, 70 vagy 60 mm) a peremek levágásával
100	0 801 08	Csavarokkal
100	0 801 09	Csavarok nélkül
		Több férőhelyes dobozok csavaros rögzítésű szerelvényekhez Kivehető válaszfalakkal szállítva, hogy a több dobozhelyet igénylő funkciókhoz is legyen hely (pl. Céliane, Galea Life vagy Program Mosaic programozható termosztát) Védőfallal ellátott csavarokkal szállítva Mélység: 40 mm Kitorhatható kábelbevezetési lehetőségek, Ø16–20–25 mm
10	0801 49	3 modulos Program Mosaic szerelvények részére Más szerelvényekhez Használható: 71 mm osztástávolságú szerelvények
5	0 801 42	Kettős doboz Függőleges vagy vízszintes használatra
5	0 801 43	Hármas doboz Függőleges vagy vízszintes használatra
5	0 801 44	Négyes doboz Függőleges vagy vízszintes használatra
		Válaszfal több férőhelyes dobozokhoz Batibox süllyesztődobozokba való szereléshez, gipszkarton falba és téglafalba. Csavaros rögzítésű szerelvények függőleges pozícióba való szereléséhez használható
10	0 800 71	40 mm mélységű dobozokhoz
10	0 800 72	50 mm mélységű dobozokhoz

Csom.	Kat. szám	Doboz 20 és 30 A-es aljzatok részére
5	Mélység: 40 Mélység: 50 0 801 84 0 801 85	Egyes doboz 85×85 mm A csavarok függőleges pozicionálásához 20 és 32 A-es aljzatok rögzítéséhez
10	0 801 70	Dobozok ajtó- vagy ablakkeretre való rögzítéshez Egyes doboz rögzítőfüllel ellátva az ajtó- és ablakkeretre való rögzítéshez Sorolás esetén a fül levágható Mélység: 40 mm Védőfallal szállítva
5	0 801 55	Doboz borotva-csatlakozóaljzat részére Program Mosaic borotva-csatlakozó-aljzat részére (kat. szám 0 775 86) Mélység: 50 mm
20	0 801 97	Tartozékok Csavar minden Batibox dobozhoz Ø3 mm Hossz: 40 mm Festékvédő műanyag Egyes-négyes dobozokig és 0 801 24 kat. számú doboz részére Méretek: 70×70 mm Színjelöléssel ellátva, a vakolás utáni könnyű azonosításért
10	0 801 99	
250	0 313 01	Univerzális doboz csavaros és körmös szerelvényrögzítéshez Csavarok nélkül szállítva Minden szerelvénycsaláddal használható Vízszintes és függőleges szereléshez Egyes doboz Egymás mellé vagy alá sorolható Kötődobozként is használható a 0 892 81 kat. számú fedéllel

Batibox™

süllyesztődobozok téglafalba



0 819 40



0 819 60

Csom.	Kat. szám	Komplett elágazódobozok	
		Téglalap alakú, kitörhető gégecső-csatlakozási lehetőséggel	
		Csavarral és fedéllel szállítva	
		Védőfallal szállítva (kivéve kat. szám 0 892 71)	
		Doboz külső méretei (mm)	Fedél mérete (mm)
10	0 892 71	85×85×40	100×100
10	0 892 72	120×120×40	140×140
10	0 892 73	165×115×40	190×135
10	0 892 74	175×175×40	195×195
10	0 892 75	230×180×50	255×210
		Nagy befogadóképességű dobozok	
		Képes Ø25 és 32 gégecsövek befogására	
2	0 892 77	400×180×70 mm	
2	0 892 78	390×245×70 mm	

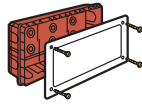
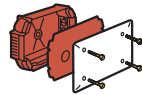

Csom.	Kat. szám	Dobozok betonfalba
50	0 819 40	Egyutas dobozok Felhasználható – faszekrényben történő alkalmazáshoz – kat. szám 0 819 72 vakfedéllel Körmos és csavaros szerelvényrögzítés a kat. szám 0 819 60 segítségével
20	0 819 72	Fedelek betondobozokhoz Szerelő/vakfedél faszekrényekben való alkalmazásokhoz vagy hát a háthoz szerelés esetén vakfedélként
20	0 819 60	Gyűrű Ø64 mm gyűrű sor egyes dobozhoz kat. szám: 0 819 40 Csavarokkal szállítva



Csom.	Kat. szám	Tartozékok
20	0 801 97	Csavar Hosszú csavar Ø3 mm hossz: 40 mm Minden Batibox dobozhoz



Batibox™

süllyesztődobozok téglafalba

Szerelési segédlet

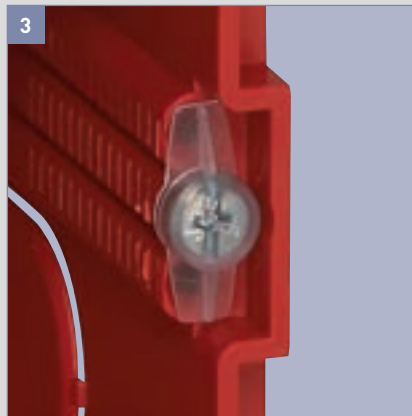
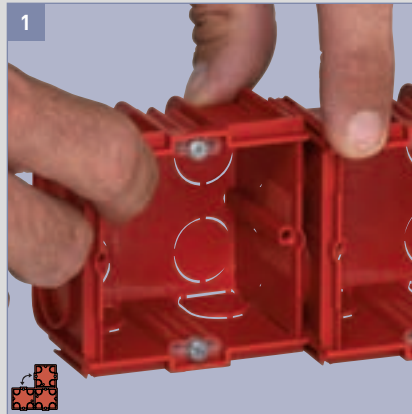

Egyes dobozok vízszintes vagy függőleges sorolása (kat. szám: 0 801 41)

Oldalfalak eltávolíthatók a sorolás előtt vagy után

Csavarokat védőkupakkal szállítjuk (a vakolás elleni védelem miatt)



0 819 41 + 0 819 60 + 0 819 90



0 819 41 x 2



0 819 42

Csom.	Kat. szám	Dobozok betonfalba	Csom.	Kat. szám	Kellékek a betondobozokhoz	
		Univerzális sorolható dobozok Egyedüli, pozíciómegtartó vagy hát a hátnak szerelésre, vastagság 140, 160, 180, 200 mm A dobozok pozicionálása – 0 819 90 kat. számú mágnessel egymagában – a pozíció megtartása 2 doboz hát a háthoz csatlakoztatásával és a 0 819 70 kat. számú mágnessel vagy az egyik doboz lezárása a 0 819 72 kat. számú fedéllel A dobozok sorolhatóak			Rögzítőmágnesek A 0 819 40/41/42 kat. számú dobozokhoz 600N zöld színű 1200N piros színű Mágneskihúzó a 0 819 70/90 kat. számú mágnesekhez	
50	0 819 41	Egyes doboz – 58 mm mélység (csavarok nélkül) Egymás mellé sorolhatóak a 0 819 71 kat. számú fedéllel A tartozékok rögzítése a 0 801 97 kat. számú hosszú csavarral vagy a 0 819 60 kat. számú gyűrűvel lehetséges 4x Ø20 mm befedhető bemenet (nem huzalos) ICTA csövek részére 2x Ø25 mm átmenő rész IRL csövek részére	1	0 819 70		
			1	0 819 90		
			1	0 819 97		
			20	0 819 71	Fedelek betondobozokhoz Rögzítőfedél zsaluzófalakhoz 0 819 40/41 kat. számú dobozokhoz Egymás mellé való soroláshoz 86 mm vagy 100 mm osztástávolságú szerelvényekhez	
			20	0 819 72	Szerelő/vakfedél faszekrényekben való alkalmazásokhoz vagy hát a háthoz szerelés esetén vakfedélként	
5	0 819 42	Kettős doboz – 58 mm mélység A tartozékok csavarokkal rögzíthetőek (mellékelve) Vízszintesen vagy függőlegesen is használható A 0 819 70/90 kat. számú mágnesek befogására alkalmas fedéllel szállítva Ø20 mm befedhető bemenet (nem huzalos) ICTA csövek, és Ø25 mm bemenetek IRL csövek részére			Szerelési kellékek Gyűrű Ø64 mm gyűrű 0 819 40/41 kat. számú egyes dobozokhoz Csavarokkal szállítva Csavarokkal való rögzítési alkalmazásokhoz	
			20	0 801 97	Csavar minden Batibox dobozhoz Ø3 mm, hossz: 40 mm 0 819 41 kat. számú dobozba közvetlenül való szereléshez	
50	0 819 40	Doboz vegyes rögzítési módhoz – a 0 819 70/90 kat. számú mágnessel fém zsaluzófalakhoz – faszekrényben történő alkalmazáshoz – a 0 819 72 kat. számú vakfedéllel – egymás melletti kombinációban a 0 819 71 kat. számú szerelőfedéllel mágnessel vagy anélkül Egyes doboz, mélység 58 mm Körmös és csavaros szerelvényrögzítés a 0 819 60 kat. számú gyűrű segítségével	50	0 895 28	Hosszabbító tok dupla válaszfalokhoz Dupla válaszfal esetén lehetővé teszi a süllyesztett doboz meghosszabbítását Csavaros vagy pattintott dobozokat is befogad Ø65 mm, maximum 150 mm hosszú Hossza vágással állítható Rögzítőfedéllel szállítva	
			20	0 801 80	Fedelek Kör alakú fedél, Ø80 mm, egyes dobozhoz	
			20	0 892 81	Négyzet alakú fedél, 80x80 mm, egyes dobozhoz	
			10	0 801 82	Fedél kettős Batibox dobozhoz, 71 mm osztástávolságú szerelvényekhez	

Batibox™

süllyesztődobozok betonba

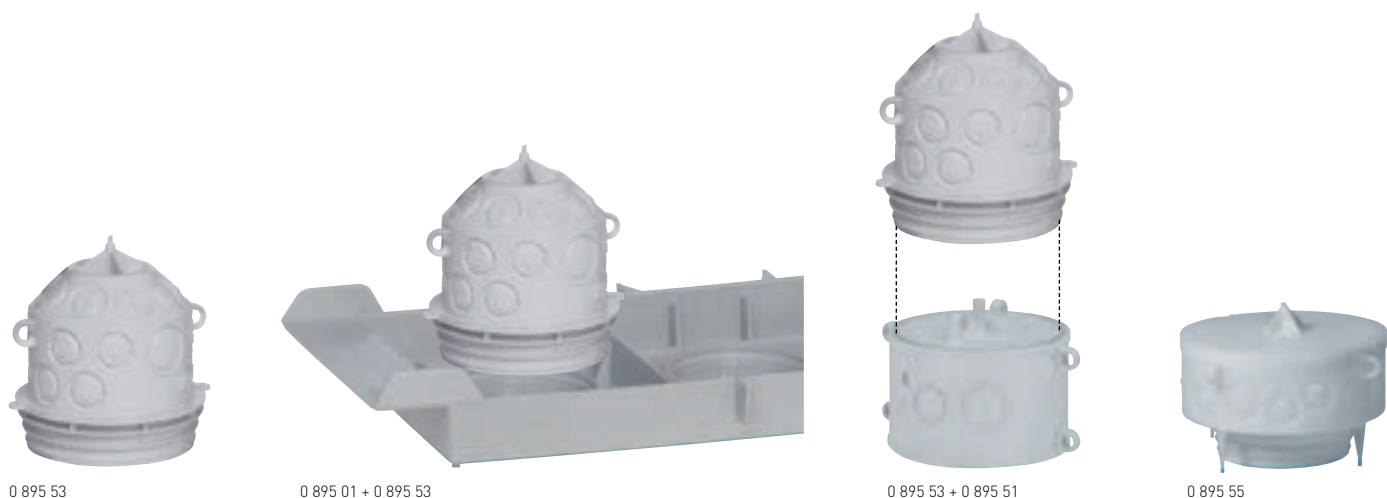

Csom.	Kat. szám	Középponti dobozok
		Elsődleges tok esetén a 0 895 51 kat. számú tartóba pattinthatjuk A 0 895 68 kat. számú vízálló szerelőfedél vagy a 0 895 67 kat. számú szűkítőfedél (0 895 69 a 0 895 51 kat. számhoz) és a 0 819 70/90 kat. számú mágnesek segítségével szilárd aljzatokba is rögzíthető
20	0 895 53	Ø85 mm doboz Hozzávaló fedél: 0 895 72 a 0 895 67 kat. számú szűkítővel
5	0 895 55	Ø140 mm nagy befogadóképességű doboz Hozzávaló fedél: 0 895 72 a 0 895 67 kat. számú szűkítővel
50	0 895 51	Ø100 mm doboz Egyedüli használatra vagy tartótokként a 0 895 53/55 dobozokkal kombinálva Hozzávaló fedél: 0 895 71 szűkítő nélkül, vagy a 0 895 72 kat. számú fedelet a 0 895 69 kat. számú szűkítővel



Csom.	Kat. szám	Zárókellékek
		Zárófedél Ø100 mm dobozokhoz Ø60 mm dobozokhoz
100	0 895 71	
50	0 895 72	
20	0 895 83	Hossz: 85 mm
50	0 895 75	Hossz: 105 mm
50	0 895 84	Hossz: 120 mm
20	0 895 85	Hossz: 135 mm
20	0 895 86	Hossz: 160 mm
10	0 895 76	Hossz: 150 mm

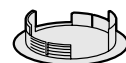

Csom.	Kat. szám	Kiegészítők
		Szerelési fedelek dobozokhoz
20	0 895 67	Ø85 mm fedél 60 mm-es szűkítővel 0 895 53/55 kat. számú dobozokhoz Használhatóak a 0 819 70/90 kat. számú mágnesek
5	0 895 68	Ø85 mm vízálló szerelőfedél 0 895 53/55 kat. számú dobozokhoz Használhatóak a 0 819 70/90 kat. számú mágnesek
50	0 895 69	Ø100 mm fedél 60 mm-es szűkítővel 0 895 51 kat. számú dobozhoz 0 895 51 doboz esetén vízálló – Ø100 mm
50	0 895 70	Fedél a 0 895 51 kat.számú dobozra

Csom.	Kat. szám	Elágazódobozok	
		Téglalap alakú elágazódoboz Dobozméretek 176×90×55 mm 4 db Ø20 és 25 mm bemenettel ellátva	
50	0 895 42		
50	0 895 43		Fedél
5	0 895 44		Rács a 0 895 42 kat. számú elágazódoboz újra töméséhez



További információk elérhetők a Legrand **e-katalógusán** (CE nyilatkozatok, használati utasítások, további katalógusok... stb.)



Esztétikus falön kívüli megoldás, falvésés nélkül



- Helytakarékos megoldás
- Széles termékválaszték
- Esztétikus kivitel



Csom.	Kat. szám	Kapcsolók 10 AX* – 250 V~
	Fehér RAL 9010	
10	0 860 01	Váltó- vagy egypólusú kapcsoló
10	0 860 17	Váltó- vagy egypólusú kapcsoló fényjelzős billentyűvel ⁽¹⁾
10	0 860 03	Kétpólusú kapcsoló
10	0 860 04	Keresztkapcsoló
10	0 860 20	Kettős váltókapcsoló
1	0 860 68	Forgatógombos fényerőszabályzó 40–400 W Nem köthető váltókapcsolásba Max. terhelés: – izzó- és halogénlámpa 230 V~ (40–300 W) – ELV halogénlámpa ferromágneses transzformátorral (40–300 VA) Min. terhelés: 40 W, ill. 40 VA
		Nyomók 6 A – 250 V~
10	0 860 05	Egypólusú nyomó fényjelzős billentyűvel ⁽¹⁾ A 0 899 01/02/07 kat. számú lámpával jelzőfényessé tehető.
		Csatlakozóaljzatok 16 A – 250 V~
5	0 860 29	2P+F csatlakozóaljzat
		Antenna-csatlakozóaljzatok
10	0 860 42	TV-RD-SAT végzáró TV-csatlakozókhoz: 5–68/120–862 MHz Rádiócsatlakozókhoz: 87,5–108 MHz SAT-csatlakozókhoz: 950–2150 MHz Kicsatolási csillapítás: ≤ 2 dB Negyedfordulatos bekötéssel Koaxiális kábelhez
		Informatikai csatlakozóaljzat (RJ 45 ISDN)
10	0 860 33	RJ 45 ISDN csatlakozó – 8 érintkezős Negyedfordulatos bekötéssel, gyors bekötési technikával
		Informatikai csatlakozóaljzatok (RJ 45)
		Megfelelnek az alábbi szabványoknak: ISO/IEC 11801 Ed 2.0, EN 50173-2, TIA/EIA 568C POE+ ÉS POE++ megfelelés (akár 90 W) 2500 csatlakozási ciklusra tesztelve
10	0 860 47	1x RJ 45 Cat.6 FTP 9 érintkezős csatlakozóaljzat
10	0 860 59	1x RJ 45 Cat.5e UTP 8 érintkezős csatlakozóaljzat
10	0 860 61	1x RJ 45 Cat.5e FTP 9 érintkezős csatlakozóaljzat
		Hangszóró csatlakozóaljzat
10	0 860 39	Hi-Fi hangszóró csatlakozóaljzat, csíptető (2 db szorító csatlakozóval, gyors bekötéssel)
		Kiegészítők:
10	0 860 57	Kábelkivezető és kötődoboz

Oteo™

mechanizmusok burkolattal, keret nélkül



Oteo™

mechanizmususok burkolattal, keret nélkül, keretek

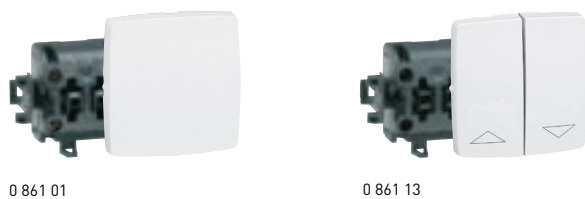

0 861 01 0 861 13

IP2X védettségű mechanizmusok keret nélküli burkolattal
Csavaros vezetékbe kötéssel

Csom.	Kat. szám	Kapcsolók 10 AX* – 250 V~
	Fehér RAL 9010	
10	0 861 01	Váltó- vagy egypólusú kapcsoló
10	0 861 17	Váltó- vagy egypólusú kapcsoló fényjelzős billentyűvel ⁽¹⁾
10	0 861 02	Csillárkapcsoló
10	0 861 03	Kétpólusú kapcsoló
10	0 861 04	Keresztkapcsoló
10	0 861 20	Kettős váltókapcsoló
1	0 861 68	Forgatógombos fényerőszabályzó 40–300 W Nem köthető váltókapcsolásba Max. terhelés: – izzó- és halogénlámpa 230 V~ (40–300 W) – ELV halogénlámpa ferromágneses transzformátorral (40–300 VA) Min. terhelés: 40 W, ill. 40 VA

Csom.	Kat. szám	Nyomók 6 A – 250 V~
10	0 861 06	Egypólusú nyomó
10	0 861 05	Egypólusú nyomó fényjelzős billentyűvel ⁽¹⁾

Csom.	Kat. szám	Redőnyvezérlő 6 A – 250 V~
10	0 861 13	Redőnykapcsoló

Csom.	Kat. szám	Csatlakozóaljzatok 16 A – 250 V~
10	0 861 29	2P+F csatlakozóaljzat

Csom.	Kat. szám	Kiegészítők
10	0 861 57	Kábelkivezető és kötődoboz

Csom.	Kat. szám	Antenna-csatlakozóaljzatok
10	0 861 42	TV-RD-SAT aljzat, végzáró TV-csatlakozókhoz: 5–68/120–862 MHz Rádiócsatlakozókhoz: 87,5–108 MHz SAT-csatlakozókhoz: 950–2150 MHz Kicsatló csillapítás: ≤ 2 dB Negyedfordulatos bekötéssel Koaxiális kábelhez
10	0 861 40	TV-aljzat, végzáró Kicsatló csillapítás: 1,5 dB

Csom.	Kat. szám	Hangszóró-csatlakozóaljzatok
10	0 861 39	Hifi hangszóró-csatlakozóaljzat, csíptető (2 db szorító csatlakozóval)

Csom.	Kat. szám	Telefon-csatlakozóaljzat
10	0 861 43	1xRJ 11 telefon csatlakozóaljzat – 4 pólusú
10	0 860 38	1xRJ 11 telefon csatlakozóaljzat 8 pólusú

(1) Az érintett termékek lámpát nem tartalmaznak
Fényjelzés kialakításához használjon 0 899 01/02/06/07 kat. számú lámpákat
* AX: A termék fénycső kapcsolására is korlátozás nélkül alkalmas

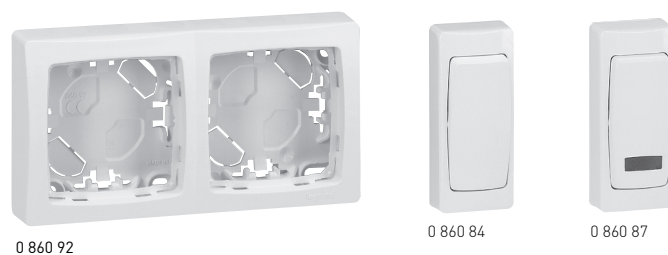

0 860 92 0 860 84 0 860 87

Csom.	Kat. szám	Informatikai csatlakozóaljzatok (RJ 45)
	Fehér RAL 9010	
		Szerszámmentes csatlakozóval szerelt aljzat Csatlakoztatható vezeték keresztmetszet: AWG 22- 24 Magas minőségű érintkezők 2500 csatlakoztatási ciklusra tesztelve
10	0 861 59	1 x RJ 45 aljzat – Cat.5e UTP
10	0 861 61	1 x RJ 45 aljzat – Cat.5e FTP
10	0 861 44	1 x RJ 45 aljzat – Cat.6 UTP
10	0 861 47	1 x RJ 45 aljzat – Cat.6 FTP
		Keretek
20	0 860 91	Egyes keret 72 x 72 mm
10	0 860 92	Kettős keret 138 x 72 mm
5	0 860 93	Hármas keret 207 x 72 mm

IP2X védettségű mechanizmusok kerettel vagy keret nélkül

Csom.	Kat. szám	Helytakarékos szerelvények
		Kapcsolók 10 AX* – 250 V~
10	0 860 84	Váltó- és egypólusú kapcsoló
10	0 860 87	Váltó- és egypólusú kapcsoló fényjelzős billentyűvel ⁽¹⁾
		Nyomók 6 A – 250 V~
10	0 860 85	Egypólusú nyomó
10	0 860 88	Egypólusú nyomó fényjelzős billentyűvel ⁽¹⁾

Csom.	Kat. szám	Glimmlámpák
10	0 899 01	Fehér: 12 V – 0,4 W
10	0 899 02	Fehér: 24 V – 0,8 W
10	0 899 06	Narancssárga: 230 V~
10	0 899 07	Zöld: 230 V~

*AX: A termék fénycső kapcsolására is korlátozás nélkül alkalmas

Szűrszerelés

Glimmlámpa elhelyezése

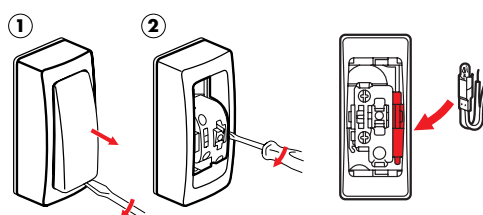

(1) Az érintett termékek lámpát nem tartalmaznak
Fényjelzés kialakításához használjon 0 899 01/02/06/07 kat. számú lámpákat
* AX: A termék fénycső kapcsolására is korlátozás nélkül alkalmas

Oteo™ kiválasztási táblázat

Oteo szerelvények		Mechanizmusok burkolattal, keret nélkül	Mechanizmusok burkolattal, kerettel	
Kapcsolók 10 AX-250 V~		Váltó- és egypólusú kapcsoló	0 861 01	0 860 01
		Kétpólusú kapcsoló	0 861 03	0 860 03
		Keresztkapcsoló	0 861 04	0 860 04
		Váltó- és egypólusú kapcsoló fényjelzős billentyűvel ^[2]	0 861 17	0 860 17
		Kettős váltókapcsoló	0 861 20	0 860 20
		Forgatógombos fényerőszabályzó	0 861 68	0 860 68
Nyomók 6 A – 250 V~		Egypólusú nyomó	0 861 06	
		Egypólusú nyomó fényjelzős billentyűvel ^[2]	0 861 05	0 860 05
Redőnyvezérlők 6 A – 250 V~		Redőnykapcsoló	0 861 13	
Csatlakozóaljzatok 16 A – 250 V~		2P+F csatlakozóaljzat	0 861 29	6 960 29
Kiegészítők		Kábelkivezető és kötődoboz	0 861 57	
Antenna csatlakozóaljzatok		TV-RD aljzat, végzáró	0 861 45	
		TV aljzat, végzáró	0 861 40	
		TV-RD-SAT aljzat, végzáró	0 861 42	0 860 42
Hangszóró csatlakozóaljzatok		Hangszóró csatlakozóaljzat, csíptető	0 861 39	
		Szorító a hangszóró-csatlakozóaljzatokhoz	0 512 01	
Telefon-csatlakozóaljzatok		1xRJ 11 aljzat – 4 pólusú	0 861 43	0 860 43
Informatikai csatlakozóaljzatok		1xRJ 45 aljzat – Cat. 5e UTP	0 861 59	0 860 59
		1xRJ 45 aljzat – Cat. 5e FTP	0 861 61	0 860 61
		1xRJ 45 aljzat – Cat. 6 UTP	0 861 44	
		1xRJ 45 aljzat – Cat. 6 FTP	0 861 47	0 860 47

Oteo helytakarékos szerelvények		Kerettel	
Kapcsolók 10 AX – 250 V~		Váltó- és egypólusú kapcsoló	0 860 84
		Váltó- és egypólusú kapcsoló fényjelzős billentyűvel ^[2]	0 860 87
Nyomók 6 A – 250 V~		Egypólusú nyomó	0 860 85
		Egypólusú nyomó fényjelzős billentyűvel ^[2]	0 860 88

Oteo keretek	Kiemelőkeretek	Keretek mini DLPlus csatornához	
		állítható, csatornához rögzíthető	csatornára erősíthető
Egyes keret	0 860 91	0 314 04 (20/32/40×12,5 mm)	0 314 05 (20/32/40×12,5 mm)
		0 314 56 (40×16 mm)	0 314 07 (40×16 mm)
		0 314 08 (32/40×20 mm)	0 314 09 (32/40×20 mm)
			0 314 57 (20/32×12,5 mm) ^[1]
			0 314 59 (40×12,5/16 mm) ^[1]
Kettős keret	0 860 92	0 314 14 (20/32/40×12,5 mm)	
		0 314 66 (40×16 mm)	
		0 314 18 (32/40×20 mm)	
Hármas keret	0 860 93		

[1] Oteo helytakarékos szerelvényekhez; [2] A termék lámpát nem tartalmaz

FORIX™



FORIX™ IP20

Forix™ IP20

esztétikus dizájn
két szín, fényes felület

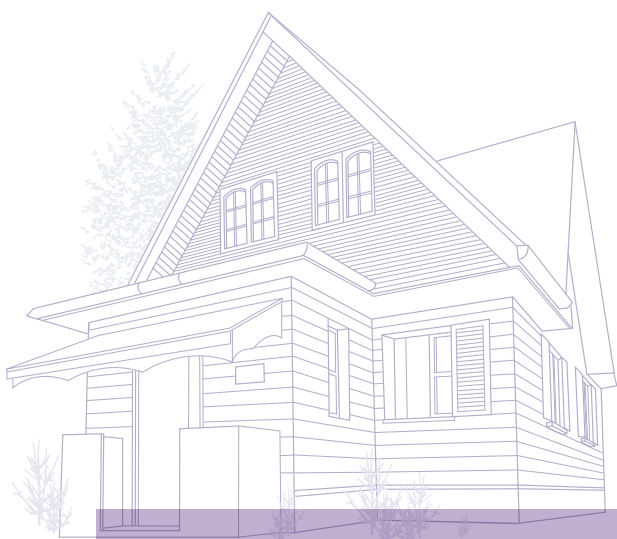

A teljes körű
falon kívüli
megoldás



LED
MEGVILÁGÍTÁS

Két szín:
fehér és bézs



FEHÉR



BÉZS

Sima és fényes
felület



Forix™ IP20

Biztonságos és könnyű szerelés

Védelem szerelés közben

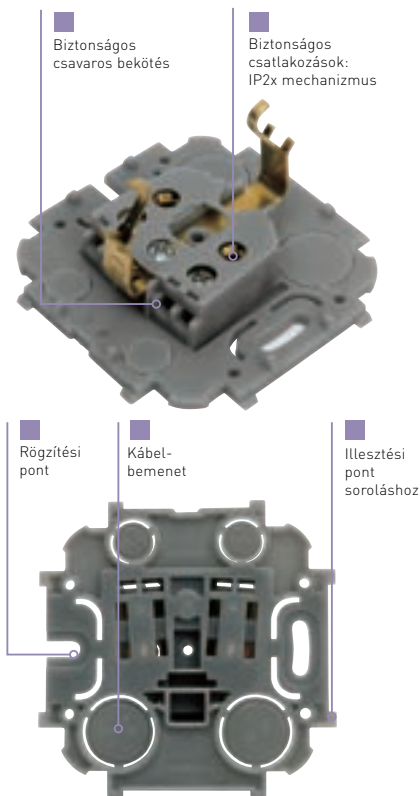

Munkaállomás szerelési jellemzők

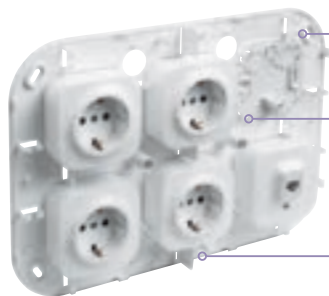

- Könnyű vezetékvezetés: tágas belső tér a kábelek rendezéséhez
- Merev és stabil: a mechanizmus könnyen felrögzíthető a hátlapra
- Belső elválasztás: erős- és gyengeáramú aljzatok szétválasztásához

Megfelel az összes általános követelménynek

- Garantált, erős csatlakozás és egyszerű, fűzött vezetékvezetés
- A mechanizmus aktív pontjainak ujjal való megérintése szerelés közben nem lehetséges
- A szerelvény hátlapja követi a fal egyenetlenségeit, vízszintesen szintezhető
- 4 hátsó kábelbevezetési lehetőség
- Egyszerű sorolási mód sorolókeret nélkül



Forix™

IP20 falon kívüli kapcsolók és csatlakozóaljzatok



7 824 00



7 824 11

Megfelel az IEC szabványnak. IP2X védettségű mechanizmusok kerettel és burkolattal
Csavaros vezetékbekeötéssel
Két színben:
– fehér, RAL R910, fényes felület
– bézs, RAL R113, fényes felület

Csom.	Kat. szám	Kapcsolók 10 AX – 250 V~
20	7 824 00	Kapcsolók 10 AX – 250 V~ Kat. szám 7 824 57 LED-lámpával jelzőfényessé tehető Egypólusú kapcsoló ○ Fehér ● Bézs
20	7 824 30	
20	7 824 04	Váltókapcsoló ○ Fehér ● Bézs
20	7 824 34	
20	7 824 02	Kettős egypólusú kapcsoló ○ Fehér ● Bézs
20	7 824 32	
20	7 824 05	Nyomók 6 A – 250 V~ Kat. szám 7 824 57 ledlámpával jelzőfényessé tehető Egypólusú nyomó ○ Fehér ● Bézs
20	7 824 35	
20	7 824 11	Csatlakozóaljzatok 16 A – 250 V~ 2P+F földelt csatlakozóaljzat biztonsági zsalu nélkül ○ Fehér ● Bézs
20	7 824 41	
10	7 824 13	2x2P+F földelt csatlakozóaljzat biztonsági zsalu nélkül 45°-ban elforgatott betéttárcsával ○ Fehér ● Bézs
10	7 824 43	
20	7 824 20	2P+F földelt csatlakozóaljzat biztonsági zsaluval ○ Fehér ● Bézs
20	7 824 50	
10	7 824 23	2x2P+F földelt csatlakozóaljzat biztonsági zsaluval 45°-ban elforgatott betéttárcsával ○ Fehér ● Bézs
10	7 824 53	

Forix™

IP20 falon kívüli kapcsolók és csatlakozóaljzatok



7 824 13

Csom. Kat. szám **Csatlakozóaljzatok 16 A – 250 V~ (folytatás)**

10	7 824 18	3x2P+F földelt csatlakozóaljzat biztonsági zsaluval 45°-ban elforgatott betéttárcsával <input type="radio"/> Fehér <input checked="" type="radio"/> Bézs
10	7 824 48	

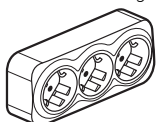

20 7 824 14 **RJ 11 telefon-csatlakozóaljzat**

20	7 824 14	1 x RJ 11 telefon-csatlakozóaljzat Gyors rögzítésű csatlakozóval <input type="radio"/> Fehér <input checked="" type="radio"/> Bézs
20	7 824 44	



20 7 824 15 **Antenna-csatlakozóaljzat**

20	7 824 15	TV antenna-csatlakozóaljzat Végzáró <input type="radio"/> Fehér <input checked="" type="radio"/> Bézs
20	7 824 45	



20 7 824 24 **RJ 45 informatikai csatlakozóaljzatok**

20	7 824 24	Cat. 5e UTP informatikai csatlakozóaljzat Gyors rögzítésű csatlakozóval 1 x RJ 45 csatlakozóaljzat <input type="radio"/> Fehér <input checked="" type="radio"/> Bézs
20	7 824 54	



20	7 824 28	2 x RJ 45 csatlakozóaljzat <input type="radio"/> Fehér
----	----------	---



20	7 824 21	1 x RJ 45 Cat. 5e UTP informatikai + 1xRJ11 telefon-csatlakozóaljzat <input type="radio"/> Fehér <input checked="" type="radio"/> Bézs
20	7 824 51	



20 7 824 16 **Kábelkivezető**

20	7 824 16	Kábelkivezető Kábelkötegelővel együtt szállítva <input type="radio"/> Fehér <input checked="" type="radio"/> Bézs
20	7 824 46	



50	7 824 57	LED-lámpa 230 V – fogyasztás 0,34 mA
----	----------	--



Forix™

IP20 falon kívüli munkaállomások



Minta munkaállomás összeállítására

Megfelel az IEC szabványnak
 Kábelek elválasztása megoldott
 Bevezetési kikönnnyítések 20x12,5 mm és 40x12,5 mm közötti csatorna és gégecső méretekhez
 Minden Forix IP2X funkció beszerelhető
 Adapter (kat. szám 7 824 25) segítségével Program Mosaic funkciók is beszerelhetők
 Vízszintes és függőleges irányban is felszerelhető
 Fehér, RAL R910, fényes felület

Csom. Kat. szám **Munkaállomások**

2	7 824 94	Minden Forix IP2x funkció beszerelhető Beszerelési útmutató: 623. oldal 2x2-es sorolású munkaállomás
2	7 824 96	

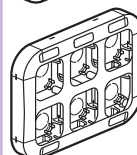

20 7 824 26 **RJ 45 Keystone aljzat adapter**

20	7 824 26	Kettős adapter <input type="radio"/> Fehér
----	----------	---



10 7 824 25 **Program Mosaic adapter**

10	7 824 25	Munkaállomásba illeszthető 2 modulos Program Mosaic funkciók részére (kivéve speciális falon kívüli funkciók) <input type="radio"/> Fehér
----	----------	--





20 7 824 95 **Vakfedél munkaállomásokhoz**

20	7 824 95	Lehetővé teszi a nem felszerelt munkaállomás funkcióhelyek eltakarását <input type="radio"/> Fehér
----	----------	---



Forix™

IP20 falon kívüli kapcsolók és csatlakozóaljzatok

	 Fehér	 Bézs
Kapcsolók – 10 AX – 250 V~		
Egypólusú kapcsoló ⁽¹⁾	7 824 00	7 824 30
Váltókapcsoló ⁽¹⁾	7 824 04	7 824 34
Kettős egypólusú kapcsoló ^{(1), (2)}	7 824 02	7 824 32
Nyomók 6A – 250 V~		
Egypólusú nyomó ⁽¹⁾	7 824 05	7 824 35
Földelt csatlakozóaljzatok 16 A – 250 V~		
2P+F földelt csatlakozóaljzat, biztonsági zsaluval	7 824 20	7 824 50
2P+F földelt csatlakozóaljzat, biztonsági zsalu nélkül	7 824 11	7 824 41
2x2P+F földelt csatlakozóaljzat, biztonsági zsaluval, 45°-ban elforgatott betéttárcsával	7 824 23	7 824 53
2x2P+F földelt csatlakozóaljzat, biztonsági zsalu nélkül, 45°-ban elforgatott betéttárcsával	7 824 13	7 824 43
3x2P+F földelt csatlakozóaljzat, biztonsági zsaluval, 45°-ban elforgatott betéttárcsával	7 824 18	7 824 48
Informatikai csatlakozóaljzatok		
1xRJ 45 Cat. 5e UTP informatikai csatlakozóaljzat	7 824 24	7 824 54
2xRJ 45 Cat. 5e UTP informatikai csatlakozóaljzat	7 824 28	-
1xRJ 45 Cat. 5e UTP informatikai + RJ11 telefon csatlakozóaljzat	7 824 21	7 824 51
Antenna-csatlakozóaljzatok		
TV-antenna-csatlakozóaljzat, végzáró	7 824 15	7 824 45
Telefon-csatlakozóaljzatok		
1xRJ11 telefon-csatlakozóaljzat	7 824 14	7 824 44
Egyéb mechanizmusok		
Kábelkivezető – kötegelővel szállítva	7 824 16	7 824 46
Kiegészítők		
LED-lámpa	7 824 57	
Program Mosaic adapter	7 824 25	

(1) Jelzőfényessé tehető LED-lámpával, kat. szám: 7 824 57

(2) Átkötéssel csillárkapcsolóvá alakítható

Munkaállomások (kompatibilis minden Forix IP20 mechanizmussal)	
2x2-es sorolású munkaállomás	7 824 94
2x3-os sorolású, vízszintes és függőleges felszerelési lehetőséggel	7 824 96
Vakfedél munkaállomásokhoz	7 824 95

FORIX™ IP44

Fényes felület, háttérvilágítás és ergonomikus dizájn

Az új vízmentes kínálat minden olyan szereléshez megoldást nyújt, amihez IP44-es védelemre van szükség



Megoldások, amelyek egyszerűsítik a szerelést

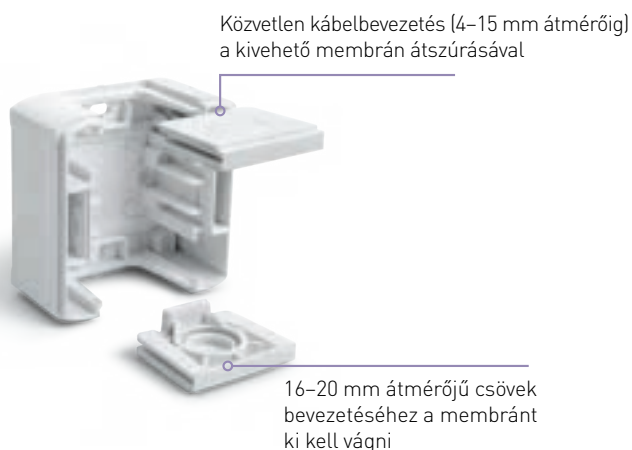

Minden világításvezérlési funkció fényjelzőssé tehető LED-lámpával

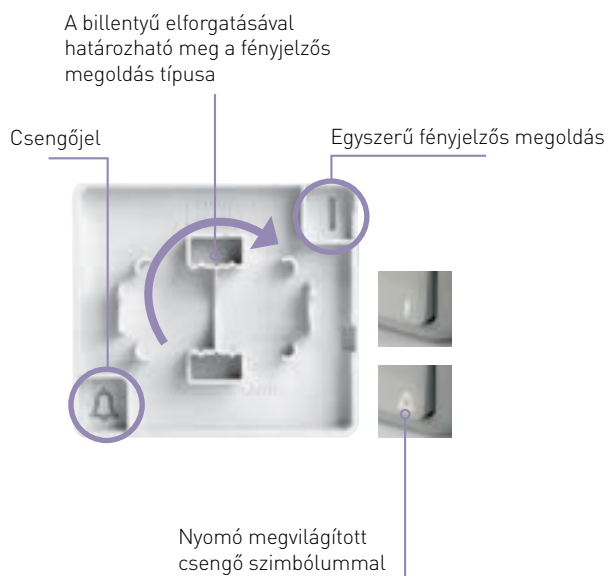

Kompakt kialakítás



2x2 P+F földelt csatlakozójelzet

Forix™

IP44 falon kívüli kapcsolók és csatlakozójzatok

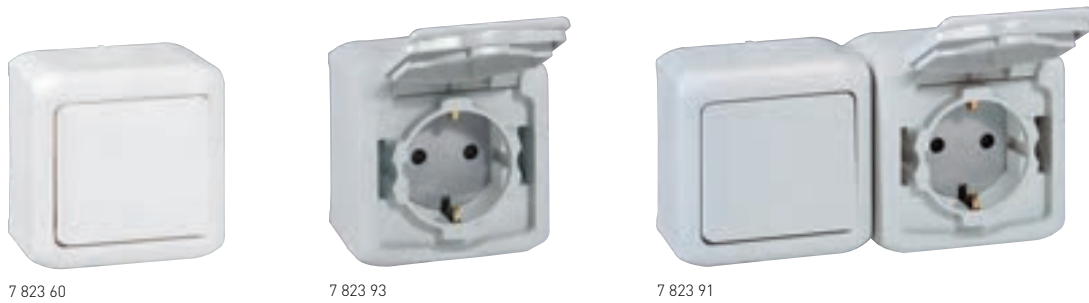

Megfelel az IEC szabványnak
 IP44 védetségű mechanizmusok kerettel és burkolattal
 Csavaros vezetékbeiktetés
 Fehér és szürke színben
 Fényes felület

Csom.	Kat. szám	Kapcsolók 10 AX – 250 V~
10	7 823 63	Kat. szám 7 823 98 LED-lámpával jelzőfényessé tehető Váltókapcsoló <input type="radio"/> Fehér <input type="radio"/> Szürke
10	7 823 83	
10	7 823 62	Csillárkapcsoló <input type="radio"/> Fehér <input type="radio"/> Szürke
10	7 823 82	
10	7 823 61	Kettős váltókapcsoló <input type="radio"/> Fehér <input type="radio"/> Szürke
10	7 823 81	
10	7 823 66	Kétpólusú kapcsoló <input type="radio"/> Fehér <input type="radio"/> Szürke
10	7 823 86	
10	7 823 65	Keresztkapcsoló <input type="radio"/> Fehér <input type="radio"/> Szürke
10	7 823 85	

Csom.	Kat. szám	Nyomók 6 A – 250 V~
10	7 823 64	Kat. szám 7 823 98 LED-lámpával jelzőfényessé tehető A billentyű elforgatásával határozható meg a fényjelzős megoldás típusa (csengőjeles vagy egyszerű fényjelzős megoldás) Egypólusú nyomó <input type="radio"/> Fehér <input type="radio"/> Szürke
10	7 823 84	

Csom.	Kat. szám	Csatlakozójzatok 16 A – 250 V~
10	7 823 73	2P+F földelt csatlakozójzat biztonsági zsaluval <input type="radio"/> Fehér <input type="radio"/> Szürke
10	7 823 93	
5	7 823 74	2x2P+F földelt csatlakozójzat biztonsági zsaluval Elővezetékezés nélküli aljzatok <input type="radio"/> Fehér <input type="radio"/> Szürke
5	7 823 94	

Csom.	Kat. szám	Kombinált funkciók
5	7 823 71	Földelt csatlakozójzat + kapcsoló Elővezetékezés nélküli aljzatok csapófedéllel Egypólusú kapcsoló + 2P+F földelt csatlakozójzat <input type="radio"/> Fehér <input type="radio"/> Szürke
5	7 823 91	
5	7 823 72	Kétpólusú kapcsoló + 2P+F földelt csatlakozójzat <input type="radio"/> Fehér <input type="radio"/> Szürke
5	7 823 92	
50	7 823 79	Kábelbevezető membrán <input type="radio"/> Fehér <input type="radio"/> Szürke
50	7 823 99	
50	7 823 98	LED-lámpa 230 V – fogyasztás 0,34 mA

Forix™

IP44 falon kívüli kapcsolók és csatlakozójelzők

	Fehér	Szürke
Kapcsolók – 10 AX – 250 V~		
Váltókapcsoló	7 823 63	7 823 83
Csillárkapcsoló	7 823 62	7 823 82
Kettős váltókapcsoló	7 823 61	7 823 81
Kétpólusú kapcsoló	7 823 66	7 823 86
Keresztkapcsoló	7 823 65	7 823 85
Nyomók 6 A – 250 V~		
Egypólusú nyomó	7 823 64	7 823 84
Földelt csatlakozójelzők 16 A – 250 V~ (csapófedéllel)		
2P+F földelt csatlakozójelző, biztonsági zsaluval	7 823 73	7 823 93
2x2P+F földelt csatlakozójelző, biztonsági zsaluval	7 823 74	7 823 94
Egypólusú kapcsoló + 2P+F földelt csatlakozójelző, biztonsági zsaluval	7 823 71	7 823 91
Kétpólusú kapcsoló + 2P+F földelt csatlakozójelző, biztonsági zsaluval	7 823 72	7 823 92
Kiegészítők		
Kábelbevezető membrán	7 823 79	7 823 99
LED-lámpa	7 823 98	

Forix munkaállomás összeszerelés Kat. szám: 7 824 94/96/97

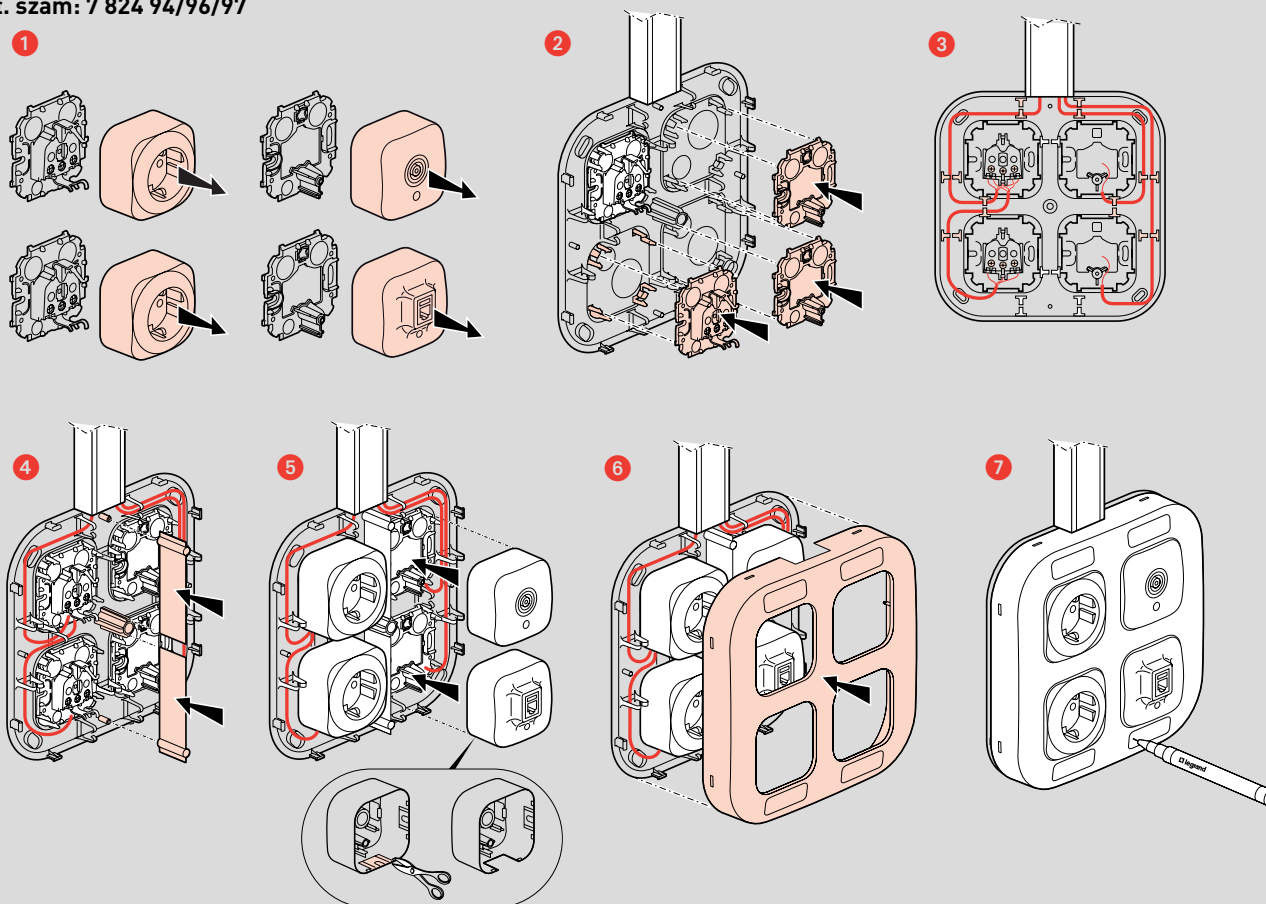

Vízmentes megoldás minden igényhez

A Plexo különböző termékei minden belső és külső vizes környezetben az igényeknek megfelelő megoldást kínálnak, amennyiben minimum IP55-ös védelettségre van szükség

PLEXO SZERELVÉNYEK

Kétféle szerelési lehetőség: falon kívüli vagy süllyesztett szerelés

■ Plexo IP55

Külső és belső terekhez, ahol IP55-ös védelemre van szükség: garázsok, medencék, laboratóriumok...



■ Plexo IP66 – IK08

Ipari, irodai és kereskedelmi épületekhez, ahol IP66-os védelemre van szükség: teremgarázsok, raktárak...



■ Plexo IP55 antimikrobiális

Olyan területekre javasolt, ahol a higiénia, a tisztaság és az ellenállóság kiemelt fontosságú: élelmiszeripari létesítmények, egészségügyi központok, közös helyiségek, konyhák....



PLEXO³ KISELOSZTÓSEKRENYEK

IP65-IK09 védelettséggű kiselosztósekrenyek (310. oldal)



PLEXO SZERELŐDOBOZOK

Széles méretválaszték



Speciális biztonsági szerelődobozok

Membrános kábelbevezetővel (636. oldal)

Direkt kábelbevezetési lehetőséggel (636. oldal)

Plexo IP55 – IK07

világítás vezérlés: kapcsolók, nyomók, időzítő kapcsoló



A mechanizmusokat burkolattal együtt szállítjuk
 Felszerelés falon kívüli dobozzal (686. oldal) vagy falba süllyesztve kerettel (686. oldal)
 A jelzőfényrel rendelkező mechanizmusokat 230 V-os lámpával szállítjuk
 [Kivéve: 0 698 21/24/61/64; 12 V-os lámpával szállítjuk]
 Glimmlámpák és kiegészítők (688. oldal)
 Rugós vezetékbeiktetéssel

Csom. Kat. szám Kapcsolók 10 AX* – 250 V~

Csom.	Kat. szám	IP55 – IK07
10	0 695 11	Váltókapcsoló
5	0 696 11	
5	0 707 11	Keresztkapcsoló
5	0 695 21	
10/5	0 695 12 / 0 696 12	Váltókapcsoló ellenőrzőfényrel
5	0 695 13	Váltókapcsoló jelzőfényrel
5	0 696 13 / 0 707 26	
10	0 695 25	Kettős váltókapcsoló
10	0 695 30	Kétpólusú kapcsoló
5	0 707 27	

Kapcsolók 16 A – 250 V~

Csom.	Kat. szám	IP 55 - IK 07
5	0 695 23	Váltókapcsoló ● Szürke
1	0 695 24	Váltókapcsoló jelzőfényrel ● Szürke
1	0 695 27	Kétpólusú kapcsoló ● Szürke
1	0 695 28	Kétpólusú kapcsoló ellenőrzőfényrel ● Szürke

Csom. Kat. szám Nyomók 10 A – 250 V~

Csom.	Kat. szám	IP55 – IK07
10/5	0 695 40 / 0 696 30 / 0 707 30	Egypólusú nyomó záróérintkezős
10	0 695 41	Váltóérintkezős nyomó nyitó- és záróérintkezős
5	0 707 32	
10/5	0 695 42 / 0 696 32	Egypólusú nyomó jelzőfényrel záróérintkezős
10	0 695 43	Egypólusú nyomó jelzőfényrel, címketartóval záróérintkezős 12 V-os lámpával szállítjuk 230 V-os lámpával is felszerelhető (630. oldal)
5	0 695 44	Váltóérintkezős nyomó címketartóval nyitó- és záróérintkezős 12 V-os lámpával szállítjuk 230 V-os lámpával is felszerelhető (630. oldal)
5	0 707 33	

Időzítő kapcsoló jelzőfényrel 250 V~

Csom.	Kat. szám	IP55
5	0 695 04 / 0 696 04	Elektronikus funkció 2 vezetékes bekötés Lámpával szállítva Ismétlődő impulzus az időzítést újraindítja Késleltetés: 25 mp – 15 perc Maximális terhelés: – izzó- és halogénlámpa 230 V- (max. 1000 W) – ELV ⁽¹⁾ halogénlámpa ferromágneses transzformátorral vagy elektronikus előtétrel (max. 400 VA) – fénycső (max. 2x58 W – 14 µF) – kompakt fénycső (max. 400 VA) – ohmikus terhelés, pl. fűtés (max. 1800 W) – ventilátormotor (max. 250 VA)

* AX: A termék fénycső kapcsolására is korlátozás nélkül alkalmas

** Antimikrobiális

(1) ELV halogénlámpa: törpefeszültségű halogénlámpa (12 V-, 24 V-, 48 V-)

Plexo IP55 – IK07

mozgásérzékelős kapcsolók, alkonykapcsolók, kulcsos kapcsolók, informatikai aljzatok



0 695 20



0 695 22



0 695 17



0 695 34



0 695 69

A mechanizmusokat burkolattal együtt szállítjuk
Felszerelés falon kívüli dobozzal (686. oldal) vagy falba süllyesztve kerettel (686. oldal)
Glimmlámpák és kiegészítők (688. oldal)
Rugós vezetékbeiktetéssel

Csom. Kat. szám Mozgásérzékelős kapcsolók 230 V~

Csom.	Kat. szám	Mozgásérzékelős kapcsoló 60–300 W 2 vezetékes – IP55 – IK07
1	0 695 20	<p>Kiegészítő kábelezés nélkül telepíthető egypólusú kapcsoló helyére Hagyományos nyomógombbal is összeköthető Max. 5 mozgásérzékelős kapcsoló váltókapcsolóként is működtethető Állítható időzítés: 6 mp – 6 perc Állítható fényérzékenység: 3–1000 lux Érzékelési távolság: max. 8 m (állítható) Vízszintes látószög: 120° Maximum terhelés: – izzó- és halogénlámpa 230V~ (3-250 W) Min. terhelés: 3 W</p>
1	0 695 22	<p>Hagyományos nyomógombbal is összeköthető Több mozgásérzékelős kapcsoló váltókapcsolóként is működtethető Állítható időzítés: 1 mp – 16 perc Állítható fényérzékenység: 3–1000 lux Állítható érzékelési távolság: 3–8 m Vízszintes látószög: 120° Maximum terhelés: – izzó-, és halogénlámpa 230 V~ (max. 1000 W) – ELV⁽¹⁾ halogénlámpa ferromágneses transzformátorral vagy elektronikus előtéttel (500 VA) – fénycső – kompakt fénycső – ventilátorok (max. 100 VA) – mágneskapcsolók (I_{max} ≤ 2 A)</p>

(1) ELV halogénlámpa: törpefeszültségű halogénlámpa (12 V~, 24 V~, 48 V~)

Készüljön fel a jövőre és használjon PoE
rendszerekhez alkalmazható, minősített RJ 45
csatlakozóaljzatokat
Részletek: **446. oldal**



Otthoni hálózati rendszerek, **432. oldal**



Csom. Kat. szám Alkonykapcsolók 230 V~

Csom.	Kat. szám	Alkonykapcsoló – IP55 – IK07
5	0 695 17	<p>A kapcsoló szürkületkor bekapcsol, majd hajnalban kikapcsol Fotocellával együtt szállítjuk Beállítható kapcsolási küszöbérték 0,5 és 1500 lux között Maximum terhelés: – izzó- és halogénlámpa 230 V~ (max. 1400 W) – ELV⁽¹⁾ halogénlámpa ferromágneses transzformátorral vagy elektronikus előtéttel (max. 500 VA) – fénycső Ø26mm és Ø38 mm (max. 400 VA – 40 µF)</p>
1	0 695 34	<p>Kétállású kulcsos kapcsoló (0–1) 2 db záróérintkező 0-2 x NO (NY) 1-2 x NO (Z)</p>
1	0 695 35	<p>Háromállású kulcsos kapcsoló (1–0–2) 2 db záróérintkező</p>

Kulcsos kapcsolók 3 A – 250 V~

RONIS 455 kulccsal szállítva
A kulcs mindegyik helyzetben kivehető
Max. terhelés:
– 230 V~ esetén: 3 A – 690 W
– 24 V~ esetén: 1,5 A

Informatikai csatlakozóaljzatok (RJ 45)

LCS2 forgatókaros mechanizmussal szerelve, amely
csupaszámmentes csatlakoztatást tesz lehetővé (erek
csupaszámítására nincs szükség)
Csatlakoztatható vezeték keresztmetszet:
AWG 22– 26
Magas minőségű érintkezők:
– 2500 csatlakoztatási ciklusra tesztelve
– 500 csatlakoztatási ciklusra tesztelve PoE terhelés
alatt (IEEE 802.3af, 802.3at, 802.3bt(draft))
Szabvány megfelelőségek: ISO/IEC 11801 Ed 2.0,
EN 50173-2, TIA/EIA 568C, IEC 60603-7

Cat. 6A változatok

Class Ea megfelelés
Vizsgálati frekvencia: 500 MHz
Adatátviteli sebesség: 10 Gigabit/s

5 0 695 59 1 x RJ 45 árnyékolt (STP) aljzat

Cat. 6 változatok

Class E megfelelés
Vizsgálati frekvencia: 250 MHz
Adatátviteli sebesség: 1 Gigabit/s

5 0 695 69 1 x RJ 45 árnyékolt (FTP) aljzat
5 0 695 61 1 x RJ 45 árnyékoltatlan(UTP) aljzat

Cat. 5e változatok

Class D megfelelés
Vizsgálati frekvencia: 100 MHz
Adatátviteli sebesség: 1 Gigabit/s

5 0 695 57 1 x RJ 45 árnyékolt (FTP) aljzat
5 0 695 56 1 x RJ 45 árnyékoltatlan(UTP) aljzat

Plexo IP55 – IK07

redőnyvezérlők, vészleállítók, jelzőlámpák, termosztátok



Plexo IP55 – IK07

földelt csatlakozójzatok, zavarérzékelő



0 695 08













0 695 47



0 695 71

A mechanizmusokat burkolattal együtt szállítjuk
Felszerelés falon kívüli dobozzal (628. oldal) vagy falba süllyesztve kerettel (628. oldal)

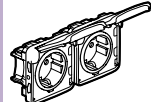
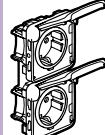
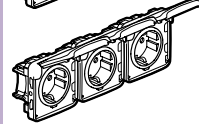
Csom.	Kat. szám	Redőnyvezérlő
5	Szürke 0 695 39	Redőnynyomó – IP55 – IK07  Kettős nyomógomb végállás kapcsolóval rendelkező redőnymotorokhoz 10 A – 250 V~
1	Szürke/Fehér 0 695 08	Elektronikus szobatermosztát – 230 V~ IK55 – IK07  Lehetővé teszi hőmérséklet szabályozását nedves helyeken vagy speciális körülmények között (pl. műhelyekben, laboratóriumokban, üvegházakban) Szabályozási tartomány: + 7 °C-tól + 30 °C-ig „Nyár /Tél” funkció gomb
1	Szürke/Sárga 0 695 47	Vészleállítók 3 A – 230 V~ Emergency stop felirattal szállítjuk, 8 nyelven Sárga burkolattal és piros nyomóval Max. terhelés: – 230 V~ esetén: 3 A – 690 W – 24 V = esetén: 1,5 A  Vészleállító nyitóérintkezős 1 pólusú
1	0 695 48	 Vészleállító nyomógomb kulcsos reteszoldással Nyitó- és záróérintkezős Reteszoldás kulccsal RONIS n° 455 kulccsal szállítva Kulcs „0” állásban vehető ki
1	0 695 49	 Vészleállító gomb forgatásos reteszoldással Nyitó- és záróérintkezős Reteszoldás 1/4 fordulatot elfordítással
10	Szürke/Fehér 0 695 83	Jelzőlámpa  E10-es max. 5 W-os izzók szerelhetők bele (izzóval szállítjuk) Csavaros rögzítéssel Bura nélkül szállítjuk
5	0 695 91	Búra jelzőlámpához  Piros

Csom.	Kat. szám	Földelt csatlakozójzatok 16 A – 250 V~
10 5	Szürke 0 695 71	Csapófedéllel  2P+F csatlakozójzat csavaros vezetékbeiktetéssel
5	Fehér 0 696 39 0 707 22 AM**	 2P+F csatlakozójzat rugós vezetékbeiktetéssel
1015	0 695 70	0 696 40
5	Szürke 0 695 76	Sínezett csatlakozójzatok 16 A – 250 V~ Csapófedéllel Rugós vezetékbeiktetéssel Egy darabból álló mechanizmus, csak egy csatlakozás szükséges Falon kívüli szerelésnél kettős vagy hármas falon kívüli dobozokhoz, illetve süllyesztett szerelésnél kettős vagy hármas keretekhez  2x2P+F csatlakozójzat vízszintes sorolású
5	0 695 77	 2x2P+F csatlakozójzat függőleges sorolású
1	0 695 78	 3x2P+F csatlakozójzat vízszintes sorolású
1	Szürke 0 695 93	Zavarérzékelő Folyadékszint-érzékelő – IP41 – IK07  Elsősorban nemkívánatos vízszivárgás jelzésére alkalmas. Az érzékelő felszerelésének magassága határozza meg azt a folyadékszintet, amely elindítja a riasztást 4 130 91 kat. számú csengő transzformátorral (61. oldal) Tápfeszültség: 12 V ~/ Fogyasztás: – 0,2 mA készenléti üzemmódban – 20 mA riasztási üzemmódban Érzékelővel és 2 m kábellel együtt szállítjuk

** antimikrobiális



Plexo IP55 – IK07

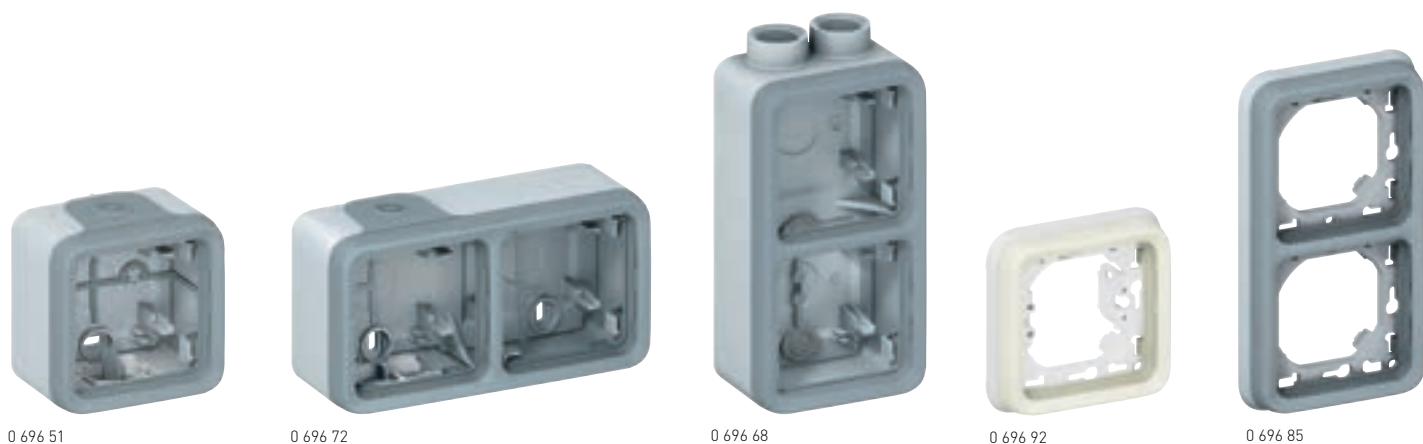

falon kívüli dobozok és süllyesztett szereléshez keretek

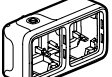

Plexo mechanizmusokhoz

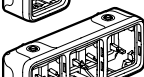
A falon kívüli dobozok 2 vezeték bekötésére Nylblock rugós sorkapoccsal vannak ellátva, amely további csatlakozási pont kiépítését biztosítja

Csom.	Kat. szám	Falon kívüli dobozok membrános kábelbevezetővel IP55				
10	<table border="1"> <tr> <td>Szürke</td> <td>Fehér</td> </tr> <tr> <td>0 696 51</td> <td>0 696 89 0 707 41 AM**</td> </tr> </table>	Szürke	Fehér	0 696 51	0 696 89 0 707 41 AM**	<p>Kivehető és átlukasztható membrános kábelbevezetővel A kábelek a membrános kábelbevezetőn keresztül közvetlenül vágás nélkül bevezethetők</p> <p>Egyes doboz  Egyes doboz 1 becsatlakozással</p> <p>Kettős és hármás dobozok Nyitott, elválasztás nélküli egyterű dobozok, melyek lehetővé teszik a gyors vezetékezés és a sínezett csatlakozóaljzatok használatát</p> <p> Kettős doboz vízszintes sorolású 2 becsatlakozással</p> <p> Kettős doboz függőleges sorolású 2 becsatlakozással</p> <p> Hármás doboz vízszintes sorolású 3 becsatlakozással</p>
Szürke	Fehér					
0 696 51	0 696 89 0 707 41 AM**					
5	0 696 72	0 696 90 0 707 42 AM**				
5	0 696 61	0 696 91 0 707 43 AM**				
5	0 696 80					

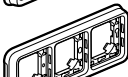
Csom.	Kat. szám	Keretek süllyesztett szereléshez				
10	<table border="1"> <tr> <td>Szürke</td> <td>Fehér</td> </tr> <tr> <td>0 696 81</td> <td>0 696 92 0 707 92 AM**</td> </tr> </table>	Szürke	Fehér	0 696 81	0 696 92 0 707 92 AM**	<p>Egyes keret  1 Plexo mechanizmushoz Körmökkel is rögzíthető (kat. szám: 0 849 00 / 01)</p> <p>Kettős és hármás keretek 71 mm-es rögzítéstávolsághoz</p> <p> Kettős keret vízszintes sorolású</p> <p> Kettős keret függőleges sorolású</p> <p> Hármás keret vízszintes sorolású</p>
Szürke	Fehér					
0 696 81	0 696 92 0 707 92 AM**					
5	0 696 83	0 696 94 0 707 94 AM**				
5	0 696 85	0 696 96 0 707 49 AM**				
5	0 696 87	0 696 98				

Csom.	Kat. szám	Falon kívüli tömszelencés dobozok kábelbevezetéshez IP55
5	0 696 56	<p> Egyes doboz 1 becsatlakozással</p>
5	0 696 68	<p> Kettős doboz függőleges sorolású 2 becsatlakozással a tetején</p>
5	0 696 78	<p> Kettős doboz vízszintes sorolású 2 becsatlakozással a tetején</p>

Plexo IP55 – IK07

összeszerelt falon kívüli szerelvények



Plexo IP55 – IK07

összeszerelt süllyesztett szerelvények



0 697 12



0 697 33



0 698 24



0 698 69

Összeszerelt falon kívüli szerelvények két, membrános kábelbevezetővel. A jelzőfényrel rendelkező mechanizmusokat 230 V~os lámpával szállítjuk. Glóbuluslámpák és kiegészítők (688. oldal). Rugós vezetékbevezetéssel.

Összeszerelt szerelvények. A jelzőfényrel rendelkező mechanizmusokat 230 V~os lámpával szállítjuk (kivéve: 069821/24/61/64; ezeket 12 V-os lámpával szállítjuk). Rugós vezetékbevezetéssel.

Csom.	Kat. szám	Kapcsolók 10 AX – 250 V
		IP55 – IK07
10 5	Szürke 0 697 11 0 697 16	Váltókapcsoló Keresztkapcsoló
10	0 697 12	Váltókapcsoló ellenőrzőfényrel
5	0 697 13	Váltókapcsoló jelzőfényrel
10	0 697 15	Kettős váltókapcsoló
1	0 697 17	Kétpólusú kapcsoló
		Nyomók 10 A – 250 V~
		IP55 – IK07
10	Szürke 0 697 20	Egypólusú nyomó záróérintkezős
10	0 697 22	Egypólusú nyomó jelzőfényrel záróérintkezős
		Kulcsos kapcsoló 10 A – 250 V~
		IP20 – IK07
1	Szürke 0 697 06	Háromállású kulcsos kapcsoló (1 – 0 – 2) 1 pólusú Kulcs és zár nélkül szállítva (kat. szám: 0 697 95)
1	Fehér 0 697 57	
1	0 697 95	Zár kulccsal 3 kulccsal szállítva
		Kábelkivezető
		IP55 – IK07
5	Szürke 0 697 45	Kábelkivezető
		Földelt csatlakozóaljzatok 16 A – 250 V~
		IP20 – IK07
10	Szürke 0 697 33	2P+F csatlakozóaljzat, csavaros bekötéssel, csapófedéllel

Csom.	Kat. szám	Kapcsolók 10 AX – 250 V~
		IP55 – IK07
10	Szürke 0 698 11	Váltókapcsoló
	Fehér 0 698 51	
5	0 698 55	Kettős váltókapcsoló
		Infravörös mozgásérzékelő - mennyezetre rögzíthető 360°, IP55
10	Szürke 0 697 40	Dönthető fejjel, érzékelési távolság: átmérőjével: 8 m Javasolt rögzítési magasság: 1,7 m 3 vezetékes, nullával Állítható fényerőküszöb: 1 - 100 lux Állítható időzítési: 12 mp - 16 perc Fogyasztás készenléti üzemmódban: 0,9 W Optimális távolság 2 érzékelő között: 6 m
	Fehér 0 694 80	
		Nyomók 10 AX – 250 V~
		IP55 – IK07
1015	Szürke 0 698 21	Egypólusú nyomó átkapcsoló nyitó- és záróérintkezős
	Fehér 0 698 61	
5	0 698 24	Egypólusú nyomó átkapcsoló címketartóval nyitó- és záróérintkezős 12 V-os lámpával szállítjuk 230 V-os lámpával is felszerelhető
		Földelt csatlakozóaljzatok 16 A – 250 V~
		IP55 – IK07
10 5	Szürke 0 698 33	2P+F csatlakozóaljzat csapófedéllel csavaros vezetékbevezetéssel
	Fehér 0 698 69 0 707 72 AM**	
		Membrányú (csövek és kábelek kivezetésének takarására)
50 50	Szürke (RAL 7035) Ø20 0 919 14 Ø25 0 919 15	

Plexo IP55 – IK07

kiegészítők



0 695 96



0 695 98



0 695 97

Plexo IP55 – IK07

Program Mosaic illesztőkeretek



0 695 80



6 806 33

Felszerelés falon kívüli dobozzal (686. oldal)

Csom.	Kat. szám	Vakfedél
5	Szürke 0 695 37	Vakfedél Felszerelés falon kívüli dobozzal vagy falba süllyesztve kerettel
5	Szürke 0 698 48	Kábelkivezetők IP55 – IK08 Kábelkivezető tehermentesítővel Ø5–13 mm
10	Szürke 0 694 91	Címketartó A megsérült címketartók cseréjére fehér PVC-címkével szállítjuk
10	0 694 96	Glimmlámpák Az ellenőrzőfény funkcióhoz használjon narancssárga, a jelzőfény funkcióhoz zöld színt
10	0 694 97	Zöld glimmlámpa 230 V~, 1 mA
10	0 694 98	Narancssárga glimmlámpa: 230 V~, 1 mA
10	0 694 99	Zöld glimmlámpa: 12 V~, 15 mA
10	0 694 95	Zöld glimmlámpa: 24 V~, 20 mA
1015	Szürke 0 695 96	Membrános kábelbevezetők 1 bemenetes – Ø25 mm-ig
5	Fehér 0 696 46	2 bemenetes – Ø16 mm-ig
10	Szürke 0 695 98	Csavartakaró A rögzítőcsavarok eltakarásához és befedéséhez 1 készlet = 4 takaróelem
1	Szürke 0 695 97	Fúrósablon Lehetővé teszi a rögzítési pontok bejelölését Vízszintmérővel szállítjuk

Csom.	Kat. szám	Program Mosaic illesztőkeretek
10	Szürke/Fehér 0 695 80	Program Mosaic illesztőkeret IP55 – IK07 2 modul befogadására alkalmas Program Mosaic szerelvények IP55-ös védettsége érdekében használandó
1	0 695 79	Illesztőkeret füstszínű csapófedéllel
1	0 695 82	Illesztőkeret füstszínű csapófedéllel speciális kulccsal zárható
1	0 695 82	Program Mosaic illesztőkeret IP20 2 modul befogadására alkalmas Illesztőkeret csapófedél nélkül
1	Szürke 6 806 33	Program Mosaic illesztőkeret IP55 – IK07 3 modul befogadására alkalmas Rugalmas felületű vízmentes (IP55) keret, amely lehetővé teszi kapcsolók használatát a csapófedél felnyitása nélkül, megőrizve a termék IP55-ös védettségét
100	0 849 00	Rögzítőköröm Standard köröm
50	0 849 01	Hosszú köröm
1	0 919 45	Speciális csavarhúzó a 0 695 79 kat. számú illesztőkerethez

Plexo IP55 – IK07 kiválasztási táblázat

kapcsolók és csatlakozóaljzatok

MECHANIZMUSOK	Szürke			Fehér		
	NEM ÖSSZESZERELT	ÖSSZESZERELT		NEM ÖSSZESZERELT	ÖSSZESZERELT	
		falon kívüli	süllyesztett		falon kívüli	süllyesztett
KAPCSOLÓK						
Váltókapcsoló	0 695 11	0 697 11	0 698 11	0 696 11		0 698 51
Keresztkapcsoló	0 695 21	0 697 16				
Kettős váltókapcsoló	0 695 25	0 697 15				0 698 55
Váltókapcsoló ellenőrzőfénnel	0 695 12	0 697 12		0 696 12		
Váltókapcsoló jelzőfénnel	0 695 13	0 697 13		0 696 13		
Kétpólusú kapcsoló	0 695 30	0 697 17				
NYOMÓK						
Egypólusú nyomó záróérintkezős	0 695 40	0 697 20		0 696 30		
Egypólusú nyomó jelzőfénnel záróérintkezős	0 695 42	0 697 22		0 696 32		
Egypólusú nyomó átkapcsoló (nyitó- és záróérintkezős)	0 695 41		0 698 21			0 698 61
Egypólusú nyomó átkapcsoló címketartóval (nyitó- és záróérintkezős)	0 695 44		0 698 24			0 698 64
Egypólusú nyomó jelzőfénnel címketartóval (záróérintkezős)	0 695 43					
CSATLAKOZÓALJZATOK						
2P+F földelt csatlakozóaljzat csapófedéllel	0 695 71 ^[1]	0 697 33 ^[1]	0 698 33 ^[1]	0 696 39 ^[1]		0 698 69 ^[1]
2P+F földelt csatlakozóaljzat csapófedéllel	0 695 70 ^[2]			0 696 40 ^[2]		
2x2P+F sínezett csatlakozóaljzat csapófedéllel vízszintes	0 695 76 ^[2]					
2x2P+F sínezett csatlakozóaljzat csapófedéllel függőleges	0 695 77 ^[2]					
3x2P+F sínezett csatlakozóaljzat csapófedéllel vízszintes	0 695 78 ^[2]					
EGYÉB FUNKCIÓK						
RJ45 informatikai aljzat Cat. 6A	0 695 59 (STP)					
RJ 45 informatikai aljzat Cat. 6	0 695 61 (UTP) 0 695 69 (FTP)					
RJ 45 informatikai aljzat Cat. 5e	0 695 56 (UTP) 0 695 57 (FTP)					
Időzítőkapcsoló jelzőfénnel	0 695 04			0 696 04		
Mozgásérzékelős kapcsolók (szürke/fehér)	0 695 20 / 0 695 22					
Mozgásérzékelős kapcsoló 2000 W		0 697 40			0 697 80	
Alkonykapcsoló	0 695 17					
Kétállású kulcsos kapcsoló	0 695 34					
Háromállású kulcsos kapcsoló	0 695 35	0 697 06			0 697 57	
Redőnynyomó	0 695 39					
Elektronikus szobatermosztát	0 695 08			0 695 08		
Vészleállító nyitóérintkezős	0 695 47					
Vészleállító kulcsos nyitó- és záróérintkezős	0 695 48					
Vészleállító forgatásos nyitó- és záróérintkezős, 1/4 fordulat	0 695 49					
Jelzőlámpa	0 695 83			0 695 83		
Bura jelzőlámpához	0 695 91			0 695 91		
Folyadékszint-érzékelő	0 695 93					
Vakfedél	0 695 37					
Kábelkivezető		0 697 45	0 698 48			0 698 88

[1] Csavaros vezetékbeépítéssel

[2] Rugós vezetékbeépítéssel

Teljeskörű biztonság elektromos járművek töltéséhez

LEGRAND SZABADALMÚ FELISMERŐ RENDSZER

Amennyiben a foglalatot Green'up csatlakozóval használja, felszerelve a számos gyártó által alkalmazott 2-es típusú töltőkábellel, akkor a jármű felismeri a Green'up biztonsági kiépítést és alkalmazkodik annak töltési teljesítményéhez.



GREEN'UP töltő fali csatlakozóaljzat

TELJESEN BIZTONSÁGOS TÖLTÉSI FOLYAMAT 8 A -TŐL EGÉSZEN 14 A -IG

A GREEN'UP töltő csatlakozóaljzatok kompatibilisek minden olyan elektromos autóval, amelyek 1-es vagy 2-es típusú töltő kábellel vannak ellátva, függetlenül a jármű által igényelt töltési teljesítménytől.

NAGY IGÉNYBEVÉTELRE, KÜLÖN AZ ELEKTROMOS AUTÓK SZÁMÁRA KIFEJLESZTVE

Megfelel az IEC 60884-1, az NF C 61-314 és DIN VDE 0620-1 előírásainak



Elérhető süllyesztett és vandálbiztos kivitelben is

Fém - IP 55 - IK 10
Kerettel és töltő kábel
rögzítővel szállítva

Elérhető hagyományos és
zárható kivitelben



Szerelésre kész szett

Biztonságos környezetet
teremt az elektromos
járművek töltéséhez
1 GREEN'UP töltő
csatlakozóaljzat + 1 töltő
kábel rögzítő + 1 kombinált
áram-védő kapcsoló





Plexo™ 66 süllyesztett szerelvények

IP 66 - IK 08



6 845 53

Fehér RAL 9010
Polipropilén/ABS keret
Felhasználási hőmérséklet: -20 és +40 °C között (+50 °C rövid időtartamra)
Kiemelő doboz nélkül szállítva, felszerelhető hagyományos fém süllyesztődobozba
Rozsdamentes acél rögzítőcsavarokkal szállítva
Lámpa nélkül szállítva

Csom.	Kat.szám	Kapcsolók 20 AX - 250 V~
1	6 845 53	Megfelel a BS EN 60669-1 előírásainak A tömítőkészlet használata nem szükséges kiemelő doboz megléte esetén Kat.számok 6 845 89/90/91  Váltókapcsoló
1	6 845 54	 Kettős váltókapcsoló
1	6 845 56	 Kétpólusú kapcsoló ellenőrzőfényessé tehető 230 V~ kat. szám: zöld - 0 899 07
1	6 845 60	Nyomó 6 A - 250 V~  Váltóérintkezős nyomó jelzőfényessé tehető 230 V~ kat. szám: zöld - 0 899 07
1	6 845 85	Program Mosaic illesztőkeret  2 modulos Program Mosaic funkciók részére Füstszerű csapófedéllel (PL: 0 772 10 kat. számú 16 A 250 V~ földelt csatlakozóaljzat is bele tehető)









Plexo™ 66 falon kívüli szerelvények

IP 66 - IK 08



0 904 67

Szürke RAL 7016/TO 29
ISO 20 gumi kábelbevezető membránnal szállítva a hátsó kábelezéshez
Felső vagy alsó kábelezés esetén tömszelence szükséges (358. oldal)
Rozsdamentes acél rögzítőcsavarokkal és tömítőkészlettel szállítva

Csom.	Kat.szám	Kapcsolók 20 AX - 250 V~
1	6 846 03	Megfelel a BS EN 60669-1 előírásainak Hátsó tömítőkészlettel szállítva A mechanizmus hátoldalán szilikonos kiegészítő tömítésre alkalmas felület található  Váltókapcsoló
1	6 846 02	 Kétpólusú kapcsoló
1	6 846 04	 Kettős váltóérintkezős kapcsoló
1	6 846 11	Nyomó 6 A - 250 V~  1 pólusú Váltóérintkezős nyomó csengő «BELL» felirattal
1	6 846 36	16 A - 250 V~ földelt csatlakozóaljzat  Plexo 66 PM illesztődoboz
10	0 772 10	 Program Mosaic csatlakozóaljzat
1	0 904 67	RJ 45 informatikai csatlakozóaljzat Class E megfelelőség Vizsgálati frekvencia: 250 MHz Adatátviteli sebesség: 1 Gigabit/s  1 x Cat. 6 - FTP
1	6 846 36	Program Mosaic illesztődobozok  Program Mosaic funkciók részére Füstszerű csapófedéllel 2 modulos (PL: 0 772 10 kat. számú 16 A 250 V~ földelt csatlakozóaljzat is bele tehető)
1	6 846 38	 3 modulos



Készüljön fel a jövőre és használjon PoE rendszerekhez alkalmazható, minősített RJ 45 csatlakozóaljzatokat
Részletek: **446. oldal**



Otthoni hálózati rendszerek, **432. oldal**

*AX: A termék fénycső kapcsolására is korlátozás nélkül alkalmas



0 778 11 + 0 778 51



0 778 24



0 778 74

Alkalmas középületekbe, felügyelet nélküli átjárókba, parkolóba, közösségi terekre

Magas ellenálló képesség a fizikai behatások és nedvesség ellen

A rögzítőperemek 4 fali direkt rögzítési ponttal rendelkeznek, a kereteket a rögzítőperemekre lehetséges rögzíteni, melyek később csak fúrógéppel eltávolíthatók

A mechanizmusok keretekkel együtt szállítva

Csom	Kat.szám	Nyomó - késleltetett kikapcsolással - IK 10 - IP 55
1	0 778 11	Váltókapcsoló Keresztkapcsoló
1	0 778 21	
1	0 778 12	Váltókapcsoló jelzőfényvel kat. szám 0 676 86 jelzőlámpával szállítva
1	0 778 14	Váltókapcsoló ellenőrzőfényvel kat. szám 0 676 86 jelzőlámpával szállítva
1	0 778 13	Váltókapcsoló címketartóval
1	0 778 22	Kétpólusú kapcsoló 20 A
Mozgásérzékelős kapcsolók - IK 10 - IP 55 Infravörös érzékelés Állítható érzékelési távolság: 3 - 8 m Vízszintes látószög: 130° Állítható fényérzékenység: 3 - 1000 lux Állítható időzítés: 1 - 16 perc Váltóérintkezős nyomógombbal távvezérlehető Túlterhelés és rövidzár elleni védelemmel ellátva Felszerelés min. 50 mm mély süllyesztődobozba		
1	0 778 24	3 vezetékes - max. 1000 W - 230 V~ A bekötéshez Nulla vezeték szükséges - max. 1000 W, izzó és halogénlámpa 230 V~ - max 500 VA, ELV halogénlámpa ferromágneses vagy elektronikus előtéttel - kompakt fénycső 500 VA - max. 100 VA ventilátor
1	0 778 26	2 vezetékes - min. 40 W - max. 400 W - 230 V~ A bekötéshez Nulla vezeték nem szükséges Használható hagyományos egypólusú kapcsoló helyett, hozzáadott vezetékvezetés nélkül Max. terhelés: - min. 40 W - 400 W izzó és halogénlámpa 230 V~ vagy ELV halogénlámpa ferromágneses vagy elektronikus előtéttel
1	0 778 41	Nyomók 6 A - 230 V~ - IK 10 - IP 55 Váltóérintkezős nyomó
1	0 778 42	Váltóérintkezős nyomó jelzőfényvel kat. szám 0 676 66 jelzőlámpával szállítva
1	0 778 44	Váltóérintkezős nyomó ellenőrzőfényvel kat. szám 0 676 68 jelzőlámpával szállítva
1	0 778 43	Váltóérintkezős nyomó címketartóval
1	0 778 23	Alkalmazható lépcsőházi automataként A bekötéshez Nulla vezeték nem szükséges, 2 vezetékes - max. 1000 W Max. terhelés: - 1000 W izzó és halogénlámpa 230 V~ - 400 VA ELV halogénlámpa - 250 VA ventilátor Állítható időzítés: 25 mp - 15 perc
1	0 778 74	Kulcsos kapcsoló és nyomó - IK 10 - IP 54 Zár és kulcs nélkül szállítva (kat. szám 0 697 95) Kétállású kulcsos kapcsoló (0-1) 2 NO érintkezővel 6 A - 230 V~ A kulcs mindkét állásban kivehető például: nappali főkapcsoló
1	0 778 75	Háromállású kulcsos nyomó (1-0-2) Váltóérintkező kikapcsolt állással - 6 A - 230 V~ A kulcs csak 0 állásban vehető ki például: redőnyvezérlés
1	0 778 68	Jelzőlámpa 230 V~ - IK 10 - IP 55 0,2 W vagy 1 W fényerősségre beállítható fehér LED-ekkel és megvilágított címketartóval
1	0 778 67	Irányfény 230 V~ - IK 10 - IP 55 Folyosó vagy lépcső megvilágítására Soliroc 5 modulós kerettel, 5 modulós süllyesztődobozzal és 4 darab záródugóval szállítva, melyek csak fúrógéppel távolíthatók el Csavaros rögzítés 40 mm mély süllyesztődobozba - 16 db fehér LED (2 W)

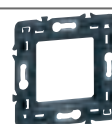

Soliroc™

földelt csatlakozóaljzatok és rögzítési kiegészítők IK 10



0 778 91



0 778 51



0 778 90

Alkalmos középületekbe, felügyelet nélküli átjárókba, parkolóba, közösségi terekre

Magas ellenállókéesség a fizikai behatások és nedvesség ellen

A rögzítőperemek 4 fali direkt rögzítési ponttal rendelkeznek, a kereteket a rögzítőperemekre lehetséges rögzíteni, melyek később csak fúrógéppel eltávolíthatók

A mechanizmusok burkolattal együtt szállítva

Földelt csatlakozóaljzatok 16 A - 250 V~ - IK 10

Csom	Kat. szám	Leírás
1	0 778 35	2P+F csatlakozóaljzat biztonsági zsaluval és csapófedéllel, csavaros bekötés IP 55
1	0 778 36	2P+F csatlakozóaljzat biztonsági zsaluval, csavaros bekötés IP 20
1	0 778 37	2P+F csatlakozóaljzat biztonsági zsaluval és zárható csapófedéllel és 2 db 2A28 típusú kulccsal szállítva, csavaros bekötés IP 55

TV csatlakozóaljzat - IK 10 - IP 20

1	0 778 82	TV csatlakozóaljzat APA 0-2400 MHz A osztályú (Lte védett)
---	----------	--

RJ 45 informatikai csatlakozóaljzat - IK 10 - IP 20

1	0 778 99	Class Ea megfelelés Vizsgálati frekvencia: 500 MHz Adatviteli sebesség: 10 Gigabit/s 1 x Cat 6A - árnyékolt aljzat (STP)
---	----------	---

RJ 45 informatikai csatlakozóaljzat - IK 10 - IP 20

1	0 778 91	Class E megfelelés Vizsgálati frekvencia: 250 MHz Adatviteli sebesség: 1 Gigabit/s 1 x Cat. 6 - FTP
---	----------	--

Kábelkivezető - IK 10 - IP 55

1	0 778 50	Sorkapoccsal ellátva
---	----------	----------------------

Keretek - IK 10

1	0 778 51	Egyes keret 110 x 110 mm
1	0 778 52	Kettes keret 110 x 181 mm Függőleges, vagy vízszintes soroláshoz 71 mm-es osztástávolság
1	0 778 53	Hármas keret 110 x 252 mm Függőleges, vagy vízszintes soroláshoz 71 mm-es osztástávolság

Kiemelő dobozok

Nem használható a 077874/75 kat. számú termékkel
4 záródugóval ellátva
Take ISO 20 védővezetők

1	0 778 90	Egyes doboz 110 x 110 x 45 mm
1	0 778 92	Kettes doboz 110 x 181 x 45 mm Függőleges, vagy vízszintes soroláshoz 71 mm-es osztástávolság

Kiegészítők

Program Mosaic átalakító
2 modul Program Mosaic funkciók részére
Átalakító adapter zárható csapófedéllel - IP 55 - IK 10
Átalakító adapter csapófedéllel

1	0 778 81	Átalakító adapter csapófedél nélkül - IP 20
---	----------	---

Záródugó készlet
Csak fúrógéppel eltávolítható
4 darabos készlet

Tömítő készletek
Habból készítve az egyenetlen felületek kiegyenlítéséhez

1	0 778 85	Egyes kerethez
1	0 778 86	Kettes kerethez
1	0 778 87	Hármas kerethez

Vakfedél
2 modul

Rögzítő adapter
Betonba vagy téglalba süllyesztett batibox dobozokhoz rögzíthető, mely használatával nem szükséges a Soliroc szerelvény falhoz rögzítése fúrással, egyszerűen csak az adapterhez lehet rögzíteni
Egy szerelvényhez alkalmas, de sorolással használható kettes sorolásokhoz is.

Készüljön fel a jövőre és használjon PoE rendszerekhez alkalmazható, minősített RJ 45 csatlakozóaljzatokat

Részletek: **446. oldal**



Otthoni hálózati rendszerek, **442. oldal**

Green'Up Access töltő csatlakozóaljzat elektromos járművekhez: **198. oldal**



Plexo™ szerelődobozok IP55 - IK07

kör és négyzet alakú szerelődobozok kábelbevezető gyűrűvel

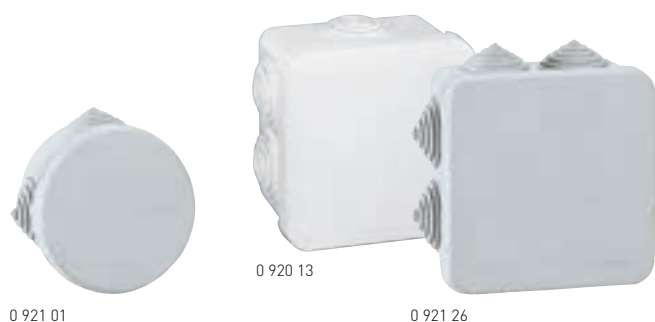

0 921 01

0 920 13

0 921 26

Méreték: **696. oldal**
Műszaki jellemzők: **697. oldal**

Izzítószálas vizsgálat: 650 °C (EN 60695 2-1)
Üzemi hőmérséklet: -25 °C és +40 °C között
II. érintésvédelmi osztály
Membrános kábelbevezető gyűrűvel
Anyag: polisztirol doboz és polipropén fedél
Nem átlátszó fedél
Membrános kábelbevezető bemenetek előre vágva vagy beszakítható bemenettel ISO standard vezetékekkel használható

Csom.	Kat. szám	Standard (kör alakú) dobozok
5	0 920 01	Szürke RAL 7035 Egyszerű rögzítés Ø5 mm csavarokkal használható Ø4-20 mm-es vezetékek és csövek használhatók Felpattintható fedél Ø60 mm×40 mm 4 bemenet
5	0 920 02	Ø70 mm×45 mm 4 bemenet
5	0 920 03	Fehér RAL 9010 Ø70 mm×45 mm 4 bemenet (kat. szám: 0 919 10)

Csom.	Kat. szám	7 bemenettel
5	0 920 05	Rögzítés: 1/4 fordulatos elfordításával rögzíthető fedél 65×65×40 mm lepattintható fedéllel Ø4-20 mm átmérőjű kábelekhez, csövekhez Bepattintható fedéllel
5	0 920 12	80×80×45 mm Ø4-20 mm-es vezetékek és csövek használhatók Bepattintható fedéllel
5	0 920 13	Szürke RAL 7035 Fehér RAL 9010
5	0 920 22	105×105×55 mm 1/4 fordulatos elfordításával rögzíthető fedél Ø4-25 mm-es vezetékek és csövek használhatók
5	0 920 23	Szürke RAL 7035 Fehér RAL 9010

Csom.	Kat. szám	Kiegészítők
20	0 312 10	Négy darab 4 mm ² -es csatlakozással Plexo dobozok rögzítéséhez kat. szám: 0 921 00/01, 0 921 04/26/27

Plexo™ szerelődobozok IP55 - IK07

négyzet és téglalap alakú szerelődobozok direkt bemenettel

Direkt bemenettel

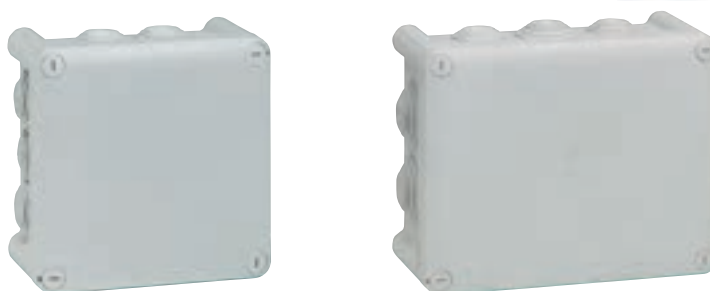

0 920 32

0 920 52

Méreték: **696. oldal**
Műszaki jellemzők: **697. oldal**

Izzítószálas vizsgálat: 750 °C (EN 60695 2-1)
Üzemi hőmérséklet: -25 °C és +40 °C között
Membrános kábelbevezető direkt bemenet
Felpattintható fedél, kivéve 310×240 és 360×270-es dobozok
Csavarok 1/4 fordulatos elfordításával rögzíthető fedél, a csavarok II. érintésvédelmi osztály

Csom.	Kat. szám	Négyzet alakú dobozok
1	0 920 32	Szürke RAL 7035 130×130×74 mm 10 bemenet Ø4-25 mm-es vezetékek és csövek használhatók

Csom.	Kat. szám	Téglalap alakú dobozok
20	0 920 42	Szürke RAL 7035 155×110×74 mm 10 bemenet Ø4-25 mm-es vezetékek és csövek használhatók
1	0 920 52	180×140×86 mm 10 bemenet Ø4-32 mm-es vezetékek és csövek használhatók
1	0 920 62	220×170×86 mm 14 bemenet Ø4-32 mm-es vezetékek és csövek használhatók
1	0 920 82	310×240×124 mm 24 bemenet Ø4-40 mm-es vezetékek és csövek használhatók
1	0 920 92	360×270×124 mm 24 bemenet Ø4-40 mm-es vezetékek és csövek használhatók

Plexo™ szerelődobozok IP55-IP07

négyzet és téglalap alakú szerelődobozok kipattintható bemenettel

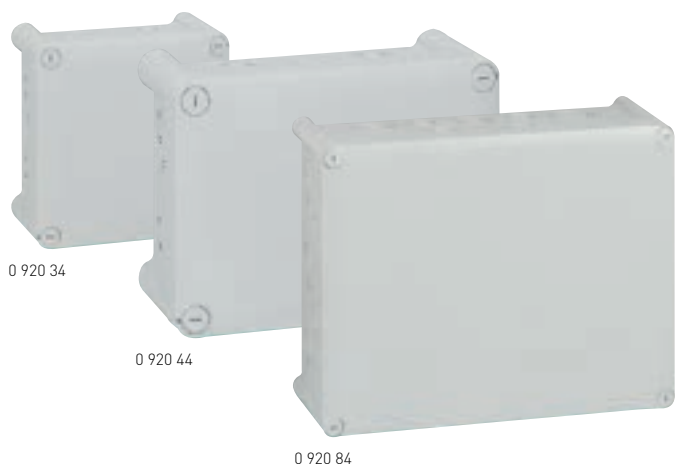

Méreték: **696. oldal**
Műszaki jellemzők: **697. oldal**

Izzítószálás vizsgálat: 750 °C [EN 60695 2-1]
Üzemi hőmérséklet: -25 °C és +40 °C között
Bemenetek kipattinthatók
Felpattintható fedél kivéve 310×240 és 360×270-es dobozok
Csavarok 1/4 fordulatossal elfordításával rögzíthető fedél, a csavarok 1-0 jelöléssel
Rögzítés:
- 2 vagy 4 belső ponton (max. Ø5 mm-es csavarral)
- a négy sarokban vezetékvezetésen kívül (max. Ø4 mm-es csavarral)
- rögzítőtalppal (kat. szám: 0 358 02)
II. érintésvédelmi osztály

Csom.	Kat. szám	Négyzet alakú dobozok
1	0 920 34	Szürke RAL 7035 130×130×74 mm 16 kipattintható bemenet; használható ISO 12/16 4 kipattintható bemenet; használható ISO 20/25
1	0 920 44	Szürke RAL 7035 155×110×74 mm 16 kipattintható bemenet; használható ISO 12/16 4 kipattintható bemenet; használható ISO 20/25
1	0 920 54	180×140×86 mm 16 kipattintható bemenet; használható ISO 16/20 4 kipattintható bemenet; használható ISO 20/25
1	0 920 64	220×170×86 mm 12 kipattintható bemenet; használható ISO 16/20 8 kipattintható bemenet; használható ISO 20/25 4 kipattintható bemenet; használható ISO 25/32
	0 920 84	310×240×124 mm 2 kipattintható bemenet; használható ISO 16/20 22 kipattintható bemenet; használható ISO 20/25 6 kipattintható bemenet; használható ISO 25/32 6 kipattintható bemenet; használható ISO 32/40
1	0 920 94	360×270×124 mm 2 kipattintható bemenet; használható ISO 16/20 18 kipattintható bemenet; használható ISO 20/25 10 kipattintható bemenet; használható ISO 25/32 6 kipattintható bemenet; használható ISO 32/40

Plexo™ szerelődobozok

kiegészítők



Csom. Kat. szám Membrános kábelvezetők direkt bemenettel

50	0 919 14	Ø méretek a csövekhez és kábelekhöz Direkt bemenet (csövek esetén Ø16 mm-ig)	
50	0 919 08	Ø20-ig Szürke (RAL 7035) Fehér (RAL 9010)	
50	0 919 15	Ø25-ig Szürke (RAL 7035)	
50	0 919 00	Fehér (RAL 9010)	
50	0 919 16	Ø32-ig Szürke (RAL 7035)	
50	0 919 17	Ø40-ig Szürke (RAL 7035)	

50	0 919 10	Membrán kábelvezetők Szürke (RAL 7035) Ø méretek a csövekhez és kábelekhöz Ø20-ig	
50	0 919 11	Ø25-ig	

1	0 358 02	Rögzítési kiegészítők 4 rögzítőtalp Falra rögzítéshez csavarokkal szállítva	
---	----------	---	--

1	0 358 00	Kiegészítők 2 csuklópánt (RAL 7016) 130×130 mm – 220×170 mm dobozokhoz	
1	0 358 01	310×240 és 360×270 mm dobozokhoz	

20	0 312 10	Sorkapocs 4 db 4 mm ² csatlakozással kör és négyzet alapú dobozokhoz (80 x 80 mm-ig)	
----	----------	---	--

5	0 358 10	Fém szerelőlapok Vastagság 1,5 mm 130×130 dobozokhoz	
5	0 358 11	155×110 dobozokhoz	
5	0 358 12	180×140 dobozokhoz	
5	0 358 13	220×170 dobozokhoz	
5	0 358 14	270×170 dobozokhoz	
5	0 358 15	310×240 dobozokhoz	
5	0 358 16	360×270 dobozokhoz	

Plexo™ szerelődobozok IP55 – IK07

Méretetek

Kat. szám 0 920 01 Ø60 mm

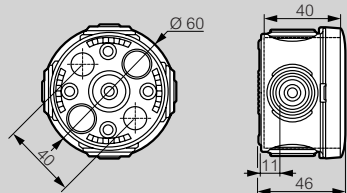

Ø70 mm kat. szám 0 920 02/03

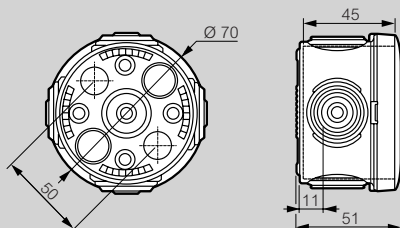

65 x 65 mm kat. szám 0 920 05

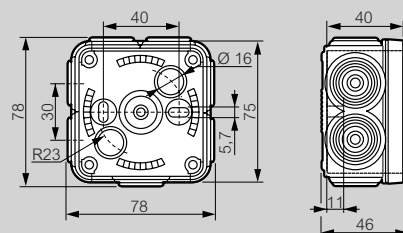

80 x 80 mm kat. szám 0 920 09/11/12/13/14/15

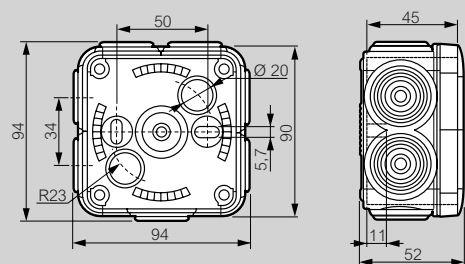

105 x 105 mm kat. szám 0 920 20/21/22/23/24/25

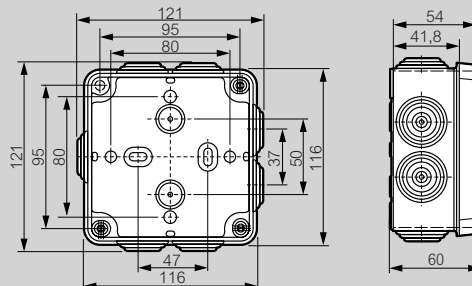

Plexo négyzet alakú rögzítő dobozok 130 x 130 mm kat. szám 0 920 32/34, Plexo téglalap alakú dobozok, kat. szám 0 920 41/42/44/45/52/54/62/64/82/84/92/94

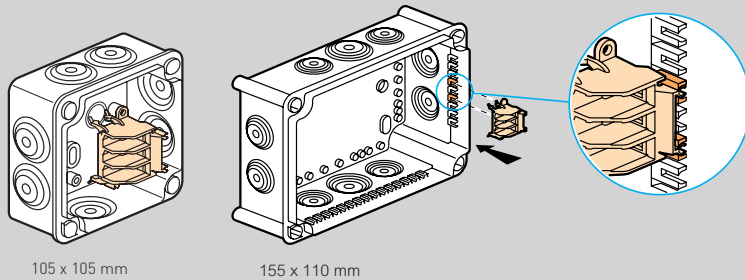
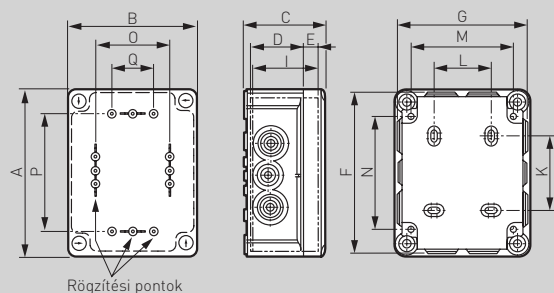

Kat. szám	Méretetek	A	B	F	G	C	D	E	I	Doboz rögzítése				Kiegészítő rögzítése (Ø4 mm csavar)			Falon kívül	
										K	L	M	N	O	P	Q	R	S
0 920 32/34	130 x 130	150	150	149	149	81	56	18	67	54	70	120	103	106	106	84	102	87
0 920 41/42/44/45	155 x 110	175	130	173	128	81	56	18	67	79	50	100	128	86	131	64	112	88
0 920 52/54	180 x 140	200	160	205	165	94	69	18	80	104	50	130	153	116	156	94	137	112
0 920 62/64	220 x 170	240	190	245	195	94	69	18	80	144	80	160	193	146	196	124	226	142
0 920 82/84	310 x 240	332	262	340	270	132	97	27	116	220	160	222	276	200	260	150	248	198
0 920 92/94	360 x 270	382	292	390	300	132	97	27	116	270	190	252	326	230	210	150	298	228

Szerelési javaslat

80 x 80 mm doboz felszerelése rácsos kábeltálcára

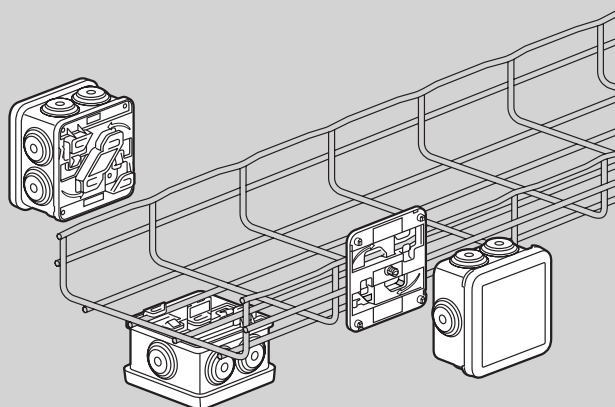

Műszaki jellemzők

Felszerelés sorkapcsokkal

Dobozok (mm)	Csúszasz sorkapcsok rögzítőelemmel és IP2X csatlakozóblokkok						Nybloc rugós bekötésű sorkapcsok maximális szám
	4 bemenet	8 bemenet	13 bemenet	17 bemenet	22 bemenet	35 bemenet	
130×130×74	•	•					4
155×110×74	•	•	•				4
180×140×86	•	•	•				6
220×170×86	•	•	•	•	•		10
310×240×124	•	•	•	•	•	•	10
360×270×124	•	•	•	•	•	•	10

Kiegészítő membrános kábelbevezetők Plexo szerelődobozokhoz

• Direkt bemenet

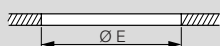
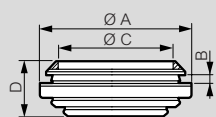

• Membrános bemenet

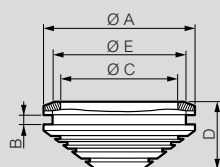

	A (mm)	B (mm)	C (mm)	D (mm)	E (mm)
Ø20	Ø27,6	2	Ø20	10	Ø22
Ø25	Ø33,8	2	Ø25	12,8	Ø27,5
Ø32	Ø42	2	Ø32,2	14,5	Ø34,6
Ø40	Ø50	2	Ø40,2	16,2	Ø42,5

	A (mm)	B (mm)	C (mm)	D (mm)	E (mm)
Ø20	Ø27,6	2,4	Ø20,2	15,5	Ø22
Ø25	Ø33,8	2,4	Ø25,6	18	Ø27,5

Membrános kábelbevezetők a különböző szerelődobozokhoz

Dobozok	Membrános kábelbevezetők száma			
	Ø20	Ø25	Ø32	Ø40
Kerek				
Ø60	4			
Ø70	4			
Négyzet alakú				
65×65×40	7			
80×80×45	7			
105×105×55		7		
130×130×74	2	8		
Téglalap alakú				
155×110×74	2	8		
180×140×86		4	6	
220 × 170×86		8	6	
310×240×124			18	6
360×270×124			16	8



ELOSZTÓSOROK ÉS ELOSZTÓDUGÓK

Elosztósorok és elosztódugók



700. old.
USB csatlakozók



711. old.
Elosztódugók



706 old.
Elosztósorok

ÚJDONSÁGOK



Standard elosztósorok

Gyors és egyszerű
csatlakoztatás.
Minndennapi megoldások
elektromos eszközeinek
megtáplálásához.



701. old.
Akkumulátoros
LED irányfény



701. old.
Hálózati töltő USB
csatlakozóval



701 old.
Szivargyújtó töltő

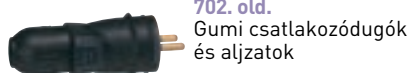

702. old.
Gumi csatlakozódugók
és aljzatok



704. old.
Multifunkciós
csatlakozók



705. old.
Colson™
kábelkötegelők



711. old.
Hármas és hatos
vezeték nélküli
elosztósorok



715. old.
Asztali elosztósorok

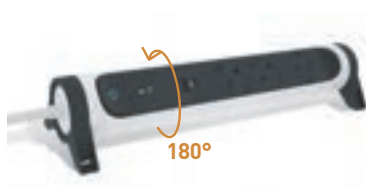

Prémium elosztósorok

Forgatható, rögzíthető
prémium elosztósorok
kibővített funkciókkal:
pl: túlfeszültség- és
túláram védelem, USB-A
és USB-C csatlakozás.



Innovatív töltési megoldások

Multifunkciós töltőállomás
indukciós töltési
lehetőséggel és USB
csatlakozással.

Létrehozzuk a kapcsolatot

USB-A és USB-C típusú eszközei között

Fedezze fel a legújabb USB megoldásainkat töltésre, adatátvitelre, szinkronizálásra!

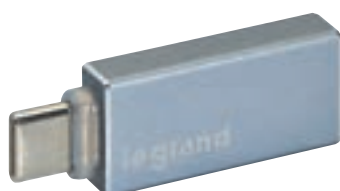

USB-A / USB-C adapter:
USB-A típusú eszköz csatlakoztatása USB-C típusú eszközzel Kat. szám: 0 506 92

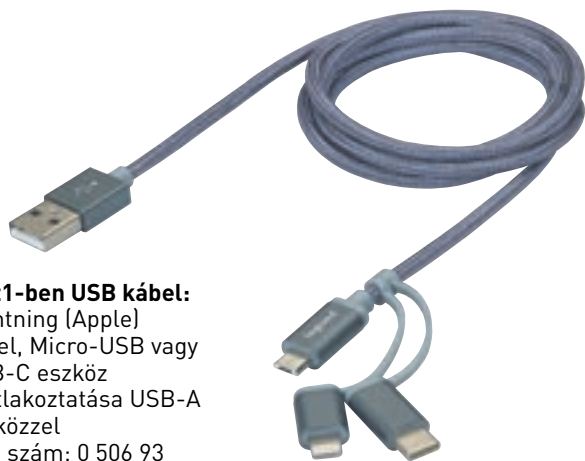

3 az 1-ben USB kábel:
Lightning (Apple) kábel, Micro-USB vagy USB-C eszköz csatlakoztatása USB-A eszközzel
Kat. szám: 0 506 93

USB csatlakozók



0 506 92

0 506 93

Csom.	Kat. sz.	USB-A+C adapter
10	0 506 92	Adapter, USB-A típusú eszközök (nyomtató, kamera, egér, merevlemez, powerbank, stb.) és USB-C típusú eszközök (okostelefon, tablet, PC, stb.) között; USB 3.0 OTG (On-The-Go). 1 USB-A port-tal és 1 USB-C csatlakozóval rendelkezik Jellemzők: - Adatátvitel és szinkronizálás (képek, zenék, stb. 5 Gbps adatátviteli sebesség (10-szer gyorsabb mint az USB 2.0)
10	0 506 93	3 az 1-ben USB kábel Lehetővé teszi a töltést/adatátvitelt/szinkronizálást 3 féle eszköz között egyetlen kábellel: - az egyik vége egy Lightning, egy Micro-USB és egy USB-Cvel felszerelt, a kábel másik vége pedig USB-A csatlakozóval rendelkezik. Jellemzők: - Adatátviteli sebesség: 480 Mbps Csomómentes kábel Kábel hossza: 1,20 m MFI hitelesített. Megfelel az Apple szabványának iPod, iPhone és iPad készülékekre. A Lightning az Apple Inc. védjegye.

Tekintse meg videókat USB adapterekről



Szabályozható éjszakai világítás, LED-es irányfények

USB töltők és csatlakozódugók



0 506 78

0 506 77

0 506 78

Kivehető lámpaként is funkcionál

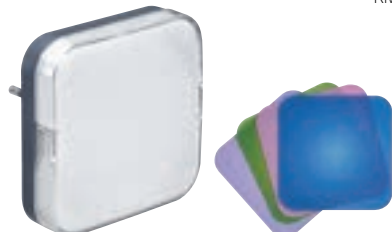

0 506 73



0 506 81

0 506 80

0 506 82

Csom	Kat. szám	Akkumulátoros Led-es irányfény
12	0 506 78	<p>2 magas fényerejű LED világítással 2 óra működési idő akkumulátorral LED - 0,06 W Szabályozható fényerő 2 színű LED a különböző üzemmód jelölésére (fehér - akkumulátoros üzemmód; sárga - hálózati üzemmód) Tartalékvilágítási funkcióban a max. fényerősség az alapbeállítás Az akkumulátor lemerülését villogó fény jelzi Kivehető lámpaként is szolgál</p> <p>○ Fehér</p>
12	0 506 76	<p>Fényerőszabályozható éjszakai lámpa Magas fényerejű LED - 0,06 W 2 alkalmazási mód: - Automatikus: alkonykapcsolóval - Kézi ki- és bekapcsolás, szabályozható fényerő</p> <p>○ Fehér ● Fekete</p>
12	0 506 77	
8	0 506 73	<p>LED-es éjszakai jelzőfény, fényérzékelővel, 230 V~ Sötétedéskor a fényérzékelő szenzor automatikusan bekapcsolja a jelzőfényt LED-del 4 adott színből kiválasztható és cserélhető design</p>

Csom	Kat. szám	Hálózati töltő USB-A csatlakozóval
12	0 506 80	<p>USB-A csatlakozódugó 1,5 A - 5 V ○ Fehér ● Fekete</p>
12	0 506 81	
20	0 506 82	<p>Szivargyújtó töltő 2 x USB csatlakozóval 2,1 A - 5 V ● Fekete</p>

Nézze meg videónkat a LED-es irányfényről



Nézze meg videónkat a szabályozható éjszakai lámpáról



Nézze meg videónkat az USB csatlakozós hálózati töltőről





Egyszerűbb kezelés

sokféle **alkalmazási**
lehetőség



KIEMELŐKAROS CSATLAKOZÓDUGÓ

Húzza ki a csatlakozódugót egy egyszerű
mozdulattal, a vezeték megemelésével

A LEGRAND BEMUTATJA ÖNNEK A MŰANYAG CSATLAKOZÓ-,
ÉS ELOSZTÓDUGÓK ÚJ VÁLASZTÉKÁT, MELYEK ELŐNYE ABBAN
REJLIK, HOGY FELHASZNÁLÓBARÁT MEGOLDÁST NYÚJTANAK
MINDEN HELYZETBEN.

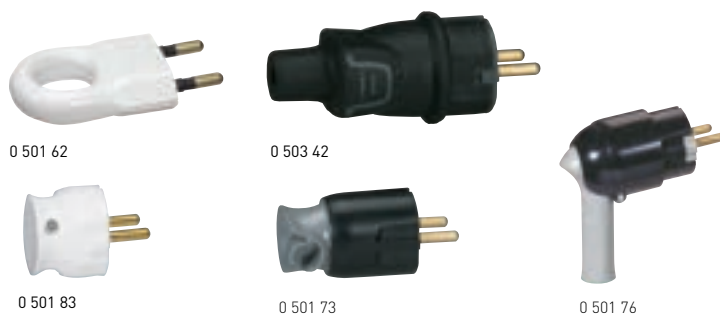

Csom.	Kat. szám		Földeletlen, kihúzófüles csatlakozódugók és aljzatok, műanyag
30	Fehér	Fekete	2,5 A Csatlakozódugó
	0 503 10	0 503 09	
15	Fehér	Fekete	6 A Csatlakozódugó
	0 503 11	0 501 63	
30	Fehér	Fekete	10 A Csatlakozódugó
	0 501 62	0 501 66	
15	Fehér	Fekete	Csatlakozódugó
	0 501 66	0 503 14	
30	Fehér	Fekete	Csatlakozódugó
	0 503 12	0 503 14	
30	Bronz		Csatlakozódugó
	0 503 13		
15	Fehér		Földeletlen, extra rövid csatlakozódugók 16 A, 230 V~ műanyag
	0 501 83		
25	0 504 51		Földeletlen csatlakozódugó 16 A, gumi
10	0 503 42		Földelt csatlakozódugók és aljzatok 16 A, 230 V~ ,gumi
10	0 503 40		Csavaros bekötés IK08 – H07RN-F 3G 3×2,5 mm ² max. vezeték köthető be
10	0 502 52		Csatlakozódugók IP44 védettség, csavaros vezetékrogzítóval
10	0 503 43		IP44 védettség + tömszelencével Masszív kivitel, tömszelence típusú vezetékvezető burkolattal, amely a víz elleni védelmet és a vezeték szerszám nélküli megfogását biztosítja Optimális teherbíró képesség: 3×2,5 mm ² -nél max. 30 kg
	0 503 44		
10	0 503 41		Oldalsó bekötésű, kihúzófülű, csavaros vezetékrogzítóval
5	0 513 66		Csatlakozóaljzatok Csavaros vezetékrogzítóval IP44 védettség a zárt védősapkával vagy csatlakoztatott dugóval
5	0 513 69		Tömszelencével Masszív kivitel, tömszelence típusú vezetékvezető burkolattal, amely a víz elleni védelmet és a vezeték szerszám nélküli megfogását biztosítja Optimális teherbíró képesség: 3×2,5 mm ² -nél max. 30 kg
5	0 513 66		Hármas lengő csatlakozóaljzat IP44 védettség a zárt védősapkával, 16 A, 250 V~
5	0 513 69		Hármas lengő csatlakozóaljzat. IP44 védettség zárt védősapkával és csatlakoztatott dugóval, 16 A, 250V~

Kihúzófüles, hordozható kivitelű és lengő csatlakozódugók és aljzatok

Elosztó és biztonsági dugók



0 501 75



0 543 65



0 501 72



0 503 77



0 506 64

Csom.	Kat. szám		Földelt csatlakozódugók és aljzatok 16 A, 230 V~, műanyag Csatlakozódugók Hátsó bekötésű Oldalsó bekötésű Oldalsó bekötésű
	Fehér	Fekete	
25	0 503 15	0 501 77	
25	0 503 16	0 501 78	
40	0 543 65	0 543 66	
	Fehér	Fekete	
15	0 503 17	0 501 79	Csatlakozóaljzatok Lengő, hátsó bekötésű

Csom.	Kat. szám	Földelt csatlakozódugó 3 csatlakozóaljzattal Gumi, 16 A, 230 V~, IK10 H07RN-F 3 x 2,5 mm ² -es betápláló és 3 x 1,5 mm ² -es elágazó kábel Hossz: 0,8 m
5	0 503 77	

Csom.	Kat. szám		Földelt, kihúzófüles csatlakozódugók és aljzatok 16 A, 230 V~, műanyag Max. 3x2,5 mm ² -es vezeték köthető be, csavaros vezetékrögzítővel Csatlakozódugó Csatlakozóaljzat
	Fehér	Fekete	
25	0 503 30	0 503 28	
10	0 503 31	0 503 29	
	Szürke		
25	0 503 24		Csatlakozódugó
10	0 503 25		Csatlakozóaljzat

Csom.	Fehér	Fekete	Földelt, kilökőkaros csatlakozódugó 16 A, 230 V~, műanyag A kilökőkaros dugvillának köszönhetően könnyen kihúzható a csatlakozódugó Max. 3x1,5 mm ² -es vezeték köthető be, oldalsó bekötés, csavaros vezetékrögzítővel
5	0 501 75	0 501 76	

Csom.	Fehér	Fekete/Szürke	Földelt, 360°-ban elfordítható csatlakozódugók 16 A, 230 V~, műanyag Max. 3x1,5 mm ² -es vezeték köthető be, csavaros vezetékrögzítővel
10	0 501 72	0 501 73	

Csom.	Fehér/Szürke	Földelt csatlakozóaljzatok 16 A, 230 V~, műanyag Oldalsó bekötésű, falra rögzíthető Műanyag csomagolás egyben a falraszerelés eszköze is!
4	0 501 99	

ÚJ



0 776 40L matricával együtt



0 776 99L



0 775 98

Vezeték nélküli indukciós töltők Qi technológiával rendelkező okoseszközök töltésére.

Megfelel a Qi WPC szabványnak (Wireless Power Consortium)

Megfelel az EN 62479 szabványnak (EMF kibocsátás)

Megfelel az ICNIRP feltételeknek (egészségvédelem)

Ne zavarja meg más vezeték nélküli jelekkel (Zigbee, TNT, GSM, 4G, stb)

Csom. Kat. szám Qi vezeték nélküli töltők - bútorlapba süllyeszthető

Speciálisan bútorlapba tervezett vezeték nélküli töltő konferencia termekbe, irodákba, vendéglátó egységekbe, stb.
80 mm-es kivágási méret, szürke színben.
Extra vékony kialakítás < 1,5 mm.
2,5 m kábellel és rögzítő kiegészítővel szállítva.
Tápellátás: 110 - 240 V ~

1 0 776 40L  15 W - 0,5 A - IP44 / IK08 töltő

Qi vezeték nélküli töltő - falba süllyeszthető
10 W vezeték nélküli töltő 2 db indukciós antennával. Ideális közösségi terekbe, folyosókra, tranzit területeken, uszodákban, stb. IP66 / IK08 Csúszásmentes bevonattal ellátott és 10°-os szögben döntött a biztonságos töltés érdekében. A süllyesztődobozba 60 mm-es csavarokkal rögzíthető, min. mélység 40 mm.

1 0 776 99L  Szürke
Méretek: 141 x 95 x 51 mm
50 x 80 mm terminál

Qi vezeték nélküli töltő + USB - A csatlakozóaljzat, Program Mosaic

1 A - 5 V / 5 W vezeték nélküli töltés és egy 2,4 A / 12 W USB port, egy második eszköz töltésére. Ideális megoldás munkahelyi környezetbe. A Mosaic mechanizmusnak köszönhetően szerelhető falba, falon kívül, asztali elosztósorba, energiaoszlopba, DLP kábelcsatornába, stb.
Csúszásmentes bevonattal ellátott és 10°-os szögben döntött a biztonságos töltés érdekében.
Méretek: 136,5 x 70 x 56,5 mm
Lopásgátló funkcióval ellátott.
IP40, IK04 védelem

1 0 775 98  Fehér / ezüst
2 x 2,5 mm² terminál



6 946 70

Csom. Kat. szám Speciális csatlakozódugók

LED állapotjelzővel szerelt kibővített multimédiás védelem
Bármilyen süllyesztett vagy falon kívüli háztartási aljzatba csatlakoztatható, megvalósítva ezáltal a helyi túlfeszültség védelmet
Kompakt, hordozható és esztétikus kialakítás

5 0 504 62 Csatlakozódugó 2P+F aljzattal

Lehetővé teszi egy fali 2P+F csatlakozóaljzatba egyszerre két fogyasztó csatlakoztatását úgy, hogy az egyik közvetlenül a csatlakozódugóba van bekötve
16 A/250V - 3680 W
3G 1,5 mm² vezetékkel használható

5 0 504 09 Csatlakozódugó kapcsolóval 16 A

Lehetővé teszi vezeték végére szerelhető kapcsolós dugvilla használatát
16 A/250 V - 3680 W
3G 1,5 mm² rugalmas kábellel használható

1 6 946 70 Multifunkciós csatlakozóaljzatok túlfeszültség-védelemmel

2P+F csatlakozóaljzat + 2xRJ 45 (IN és OUT) aljzat túlfeszültség-levezetővel

ADSL kompatibilis RJ 45/RJ 11 átmenő (I/O) csatlakozók, melyek kiemelt adatbiztonságot nyújtanak az áramlökések és traneinsek ellen
Uc: 200V, In: 1kA, I_{max}:1,5 kA és Up: 600 V
1,5 méter RJ 11 vezetékkel szállítva



Colson™ kábelkötegelők



0 319 16



0 319 28



0 319 57



0 319 02



0 319 96

Méretek, e-katalógusban

Csom.	Kat. szám	UV fénystabil kábelkötegelők				
		Jóváhagyások: EN 50146 és IEC 62275				
		Belső fogazású				
		Künnnyű megszorítás				
		Szélesség (mm)	Hosszúság (mm)	Befogadási átmérő (mm)		Szakítószilárdság (kg)
100	0 319 28	7,6	128	max. 22	min. 8	36
100	0 319 29	7,6	194	max. 42	min. 15	45
100	0 319 30	7,6	260	max. 62	min. 15	45
100	0 319 32	7,6	359	max. 92	min. 15	45

Csom.	Kat. szám	UV fénystabil rögzítő
100	0 319 55	Normál tiplis rögzítő Ø8 mm furatátmérő (Ø7 mm lágy anyagokba)
100	0 319 58	Távtartó tiplis rögzítő Ø8 mm furatátmérő (Ø7 mm lágy anyagokba)
100	0 319 50	Menetes rögzítőfej, kat. szám 0 319 57 vagy fémcsavarak Ø7 mm pitch 150 vagy süllyesztett fejű csavar Ø5 mm

Csom.	Kat. szám	UV fénystabil tiplis rögzítő
100	0 319 57	Csavaros tiplik, menetes fejjel Ø8 mm furatátmérő (Ø7 mm lágy anyagokba) Menetes fej Ø6,6 mm menet 150 Lyukasztási kellék mellékelve

Csom.	Kat. szám	UV fénystabil kábelkötegelő
		Használható IRL Ø16–32 mm vagy normál Ø13–38 mm vezetékekhez Rögzítési furatátmérő Ø7 mm 50 mm fog, kat. szám: 0 319 57 a rögzítéshez, csavar Ø5 mm Pulsa 700 E staple gun rögzítéshez használható
100	0 319 02	Alacsony tűzveszélyesség Beltéri vagy kültéri használat – UV fénystabil Fekete

Csom.	Kat. szám	Colson kéziszerszám
1	0 319 96	A Colson és a Col 6-os kábelkötegelők meghúzására és a felesleges részek levágására

Colson™ kábelkötegelők

Jellemzők

Megfelelőség: EN 62275 type 1 (NFC 68-146)
„kábelkötegelők elektromos rendszerekhez”
Tesztkörülmények:
• Hőmérséklet: 23 °C
• Levegő nedvességtartalma: 50%

Racsnis megszorítása

Kat. számok	Racsnis szorításához szükséges erő (daN)
0 319 28	1,5
0 319 29	1,5
0 319 30	1,5
0 319 32	1,5

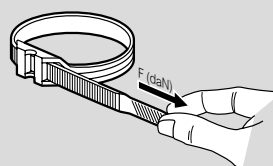

Szakítószilárdság

Kat. számok	Szakítószilárdság	
	Teszt Ø (mm) EN 50146 alapján	Min. erő (daN)
0 319 28	20	36
0 319 29	20	45
0 319 30	20	45
0 319 32	20	45

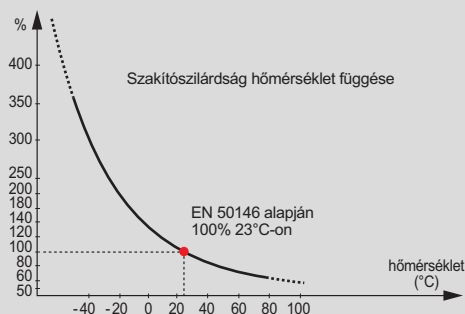

Hőmérséklet-ellenállás

Üzemi (folyamatos használat):
• 40 °C és 85 °C között
• 25 °C és 60 °C között, kat. szám: 0 319 28/29/30/32 esetén
Üzemi (min.): -30 °C, 0 °C a kat. szám: 0 319 28/29/30/32

Külső anyagokkal szembeni ellenállás

Jó ellenállás bázisok, olajok, zsírok, olajtermékek, hígított savak ellen

Tűzállóság

- Tűzálló
- UL 94-nek eleget tesz, HB osztály

UV fénystabil az IEC 62275 type 1 szabvány alapján

UV fénystabil fekete kábelkötegelők kinti használatra
Ezek a fekete kábelkötegelők ellenálltak teszt során az UV fénynek és a környezeti hatásoknak, üzemi körülmények között
A teszt alatt 1000 óra megvilágítással lettek tesztelve ív- vagy xenonlámpa alatt az ISO 4892-2 method 1 szabvány szerint



Csatlakoztassa

igényeinek megfelelően,

BÁRHOL!

Függetlenül attól, hogy készülékei töltéséhez vagy működtetéséhez szeretné használni elosztórainkat, innovatív megoldásokat és egyedi design-t nyújtunk termékeink által mind otthonában, mind munkahelyén!

Csom.	Kat.szám	Prémium elosztósorok - kábel nélkül
		- A süllyesztett csatlakozóaljzatok 45°-ban elforgatva (kivéve egy esetben, mely 90°-ban elforgatott) annak érdekében, hogy a csatlakozódugók egymástól zavartalanul csatlakoztathatók legyenek az aljzatokba - Be/ki kapcsoló gomb, mely LED fényel megvilágított - Elforgatható elosztósor (hossztengelye körül) - 4db csavarral rögzíthető (nem tartozék)
1	6 945 43	3 x 2P+F ● Fehér/Sötét szürke
1	6 945 44	4 x 2P+F ● Fehér/Sötét szürke
1	6 945 45	● Fekete/Sötét szürke
1	6 945 46	5 x 2P+F ● Fehér/Sötét szürke
1	6 945 47	6 x 2P+F ● Fehér/Sötét szürke
1	6 945 48	● Fekete/Sötét szürke

Csom.	Kat.szám	Prémium elosztósorok - kábellel
		- A süllyesztett csatlakozóaljzatok 45°-os szögben vannak elforgatva (kivéve egy esetben, mely 90°-ban elforgatott) annak érdekében, hogy a csatlakozódugók egymástól zavartalanul csatlakoztathatók legyenek az aljzatokba - Be/ki kapcsoló gomb, mely LED fényel megvilágított - Elforgatható elosztósor (hossztengelye körül) - 4db csavarral rögzíthető (nem tartozék)
1	6 945 27	3 x 2P+F - 1.5 m kábellel ● Fehér/Sötét szürke - 3x1.5 mm ²
1	6 945 28	● Fekete/Sötét szürke - 3x1.5 mm ²
1	6 945 35	3 x 2P+F - 3 m kábellel ● Fehér/Sötét szürke - 3x1.5 mm ²
1	6 945 41	3 x 2P+F - 5 m kábellel ● Fehér/Sötét szürke - 3x1.5 mm ²
1	6 945 29	4 x 2P+F - 1.5 m kábellel ● Fehér/Sötét szürke - 3x1.5 mm ²
1	6 945 30	● Fekete/Sötét szürke - 3x1.5 mm ²
1	6 945 36	4 x 2P+F - 3 m kábellel ● Fehér/Sötét szürke - 3x1.5 mm ²
1	6 945 37	● Fekete/Sötét szürke - 3x1.5 mm ²
1	6 945 31	5 x 2P+F - 1.5 m kábellel ● Fehér/Sötét szürke - 3x1.5 mm ²
1	6 945 32	● Fekete/Sötét szürke - 3x1.5 mm ²
1	6 945 38	5 x 2P+F - 3 m kábellel ● Fehér/Sötét szürke - 3x1.5 mm ²
1	6 945 42	5 x 2P+F - 5 m kábellel ● Fehér/Sötét szürke - 3x1.5 mm ²



TV elosztó és töltő állomás
Kat. szám 6 945 95



Sarokba illeszkedő elosztósor USB csatlakozóval
Kat. szám 6 945 02

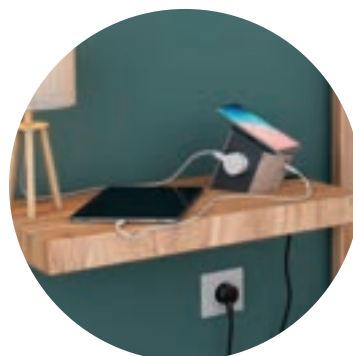

Multifunkciós töltőállomás vezeték nélküli töltővel és USB csatlakozókkal
Kat. szám 6 945 00



Asztalra rögzíthető elosztó USB csatlakozókkal
Kat. szám 6 948 12



Prémium elosztósorok (folytatás)



Kizárólag beltéri használatra
16 A - 230 V - 3680 W MAX

Csom. Kat.szám Prémium elosztósorok - kábellel (folytatás)

Csom.	Kat.szám	Prémium elosztósorok - kábellel (folytatás)
1	6 945 33	6 x 2P+F - 1.5 m kábellel
1	6 945 34	● Fehér/Sötét szürke - 3x1.5 mm ²
1	6 945 39	6 x 2P+F - 3 m kábellel
1	6 945 40	● Fehér/Sötét szürke - 3x1.5 mm ²
		Prémium elosztósorok kábellel és túlfeszültség-védelemmel
		- A csatlakozóaljzatok 45°-os szögben elforgatva (kivéve egy esetben, mely 90°-ban elforgatott) annak érdekében, hogy a csatlakozódugók egymástól zavartalanul csatlakoztathatóak legyenek az aljzatokba
		- Be/ki kapcsoló gomb, mely LED fénnel megvilágított
		- Elforgatható elosztósor (hossztengelye körül)
		- 4db csavarral rögzíthető (nem tartozék)
		- Beépített túlfeszültség-védelem: megvédi elektromos készülékeit a villámcsapás káros hatásától. A túlfeszültség-védelem státuszáról egy kijelző gondoskodik:
		- zöld LED: aktív védelem
		- a LED lámpa nem világít: az elosztósor működik, viszont nem aktív a túlfeszültség-védelem
1	6 945 07	4 x 2P+F - 1.5 m kábellel
1	6 945 11	● Fehér/Sötét szürke - 3x1.5 mm ²
1	6 945 09	6 x 2P+F - 1.5 m kábellel
1	6 945 13	● Fehér/Sötét szürke - 3x1.5 mm ²

Prémium elosztósorok - kábellel, beépített túláram védelemmel és túlterhelés jelzővel

		- A csatlakozóaljzatok 45°-os szögben vannak elforgatva (kivéve egy esetben, mely 90°-ban elforgatott) annak érdekében, hogy a csatlakozódugók egymástól zavartalanul csatlakoztathatóak legyenek az aljzatokba
		- Be/ki kapcsoló gomb, mely LED fénnel megvilágított
		- Elforgatható elosztósor (hossztengelye körül)
		- 4db csavarral rögzíthető (nem tartozék)
		Túláram védelem LED jelzései:
		- zöld LED: normál fogyasztás
		- piros LED: közelíti a maximális terhelést
		- a LED lámpa nem világít: túlterhelés miatt nincs feszültség alatt az elosztósor. A visszaállításhoz húzza ki a csatlakozóaljzatból az elosztósort, majd nyomja meg az elosztósor oldalán található «reset» gombot.
1	6 945 25	4 x 2P+F - 1.5 m kábellel
		● Fehér/Sötét szürke - 3x1.5 mm ²
1	6 945 26	6 x 2P+F - 1.5 m kábellel
		● Fehér/Sötét szürke - 3x1.5 mm ²

Csom. Kat.szám Prémium elosztósorok - kábellel, túlfeszültség védelemmel és USB csatlakozóaljzatokkal

Csom.	Kat.szám	Prémium elosztósorok - kábellel, túlfeszültség védelemmel és USB csatlakozóaljzatokkal
		- A csatlakozóaljzatok 45°-os szögben elforgatva (kivéve egy esetben, mely 90°-ban elforgatott) annak érdekében, hogy a csatlakozódugók egymástól zavartalanul csatlakoztathatóak legyenek az aljzatokba
		- Be/ki kapcsoló gomb, mely LED fénnel megvilágított
		- 2 x USB-A és USB-C típusú csatlakozóaljzatokkal felszerelt: 3.0 A - 5.0 V - 15 W MAX. Okostelefonok, tabletek és más műszaki eszközök töltésére.
		- Elforgatható elosztósor (hossztengelye körül)
		- 4db csavarral rögzíthető (nem tartozék)
		- Beépített túlfeszültség-védelem: megvédi elektromos készülékeit a villámcsapás káros hatásaitól. A túlfeszültség-védelem státuszáról egy kijelző gondoskodik:
		- zöld LED: aktív védelem
		- a LED nem világít: az elosztósor működik, viszont nem aktív a túlfeszültség-védelem
1	6 945 08	3 x 2P+F - 1.5 m kábellel
1	6 945 12	● Fehér/Sötét szürke - 3x1.5 mm ²
1	6 945 10	5 x 2P+F - 1.5 m kábellel
1	6 945 14	● Fehér/Sötét szürke - 3x1.5 mm ²

USB-C szabvány

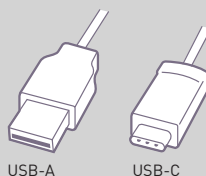

USB-A

USB-C

A Legrand új elosztószorai USB-A és USB-C típusú csatlakozóaljzatokkal is rendelkeznek annak érdekében, hogy valamennyi típusú eszköz töltési lehetősége biztosított legyen.



6 945 05

Kizárólag beltéri használatra
16 A - 230 V - 3680 W MAX

Csom.	Kat.szám	Elosztótorony túlfeszültség-védelemmel
1	6 945 05	<p>Padlóra és íróasztalra is egyaránt helyezhető. Tudja biztonságban csatlakoztatott eszközeit!</p> <ul style="list-style-type: none"> - 4 x 2P+F süllyesztett csatlakozóaljzatok; 45°-os szögben elforgatva (kivéve egy esetben, mely 90°-ban elforgatott) annak érdekében, hogy a csatlakozódugók egymástól zavartalanul csatlakoztathatóak legyenek az aljzatokba - Be/ki kapcsoló gomb az elosztótorony felső részén, LED fénnel megvilágított gomb - 3x1,5 mm² kábellel (hossz: 2 méter) - Elforgatható elosztósor (hossztengelye körül) <p>Beépített túlfeszültség-védelem: megvédi elektromos készülékeit a villámcsapás káros hatásától. A túlfeszültség-védelem státuszáról egy kijelző gondoskodik:</p> <ul style="list-style-type: none"> - zöld LED: aktív védelem - a LED nem világít: az elosztósor működik, viszont nem aktív a túlfeszültség-védelem 4db csavarral rögzíthető (nem tartozék)

● Fehér/Sötét szürke

TÖLTÉSI MEGOLDÁSOK

INNOVATÍV,

BIZTONSÁGOS ÉS EGYSZERŰ HASZNÁLAT

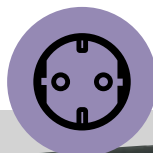

MEGÚJULT CSATLAKOZÓALJZATOK



A Legrand süllyesztett kialakítású csatlakozóaljzatai egyszerű és biztonságos használatot nyújtanak. A csatlakozóaljzatok csak abban az esetben nyomódnak be, ha eszközt csatlakoztat hozzá.



MEGBÍZHATÓ VÉDELEM



A beépített túlterhelés- és túlfeszültség-védelemnek köszönhetően biztonságban tudhatja csatlakoztatott eszközeit éjjel nappal.



MULTIFUNKCIÓS TÖLTÉSI MEGOLDÁSOK



USB-A vagy USB-C csatlakozás? Vezeték nélküli okostelefon töltés? A Legrand termékei számtalan csatlakozási és töltési megoldást kínálnak. Ismerje meg a termékelőnyöket, és használja a mindennapokban is!

Multifunkciós elosztósorok



Kizárólag beltéri használatra

Csom.	Kat.szám	Multifunkciós töltőállomás
		<p>Multifunkciós töltőállomás vezeték nélküli töltéssel és USB csatlakozóaljzatokkal. Otthoni és irodai használatra egyaránt</p> <p>10 A - 230 V - 2300 W MAX Egy kompakt, multifunkciós töltőállomás 5 db csatlakozóaljzattal:</p> <ul style="list-style-type: none"> - 2 x 2P+F süllyesztett csatlakozóaljzatok - vezeték nélküli töltő 10.0 W Qi-szabvánnyal rendelkező okostelefonokhoz (csúszásmentes felület és töltést jelző kijelző). - USB-A és USB-C típusú csatlakozóaljzatokkal felszerelt: 3.0 A - 5.0 V -15 W MAX - fekete 3x1,5 mm² kábellel (hossz: 2 méter)
1	6 945 00	● Barna/Sötét szürke
1	6 945 06	● Fehér/Sötét szürke
		<p>Elosztósor TV és multimédiás eszközök csatlakoztatására, túlfeszültség-védelemmel</p> <p>16 A - 230 V - 3680 W MAX Speciális kialakítás nappalijába a TV és hozzá tartozó multimédiás eszközök csatlakoztatására.</p> <ul style="list-style-type: none"> - 4 x 2P+F (16 A) és 4 x 2P csatlakozóaljzatok - Be/ki kapcsoló gomb, mely LED fényel megvilágított - 3x1,5 mm² kábellel (hossz: 2 méter) - Beépített túlfeszültség-védelem: megvédi elektromos készülékeit a villámcsapás káros hatásától. A túlfeszültség-védelem státuszáról egy kijelző gondoskodik: - zöld LED: aktív védelem - a LED nem világít: az elosztósor működik, viszont nem aktív a túlfeszültség-védelem - Az alumínium [fém] burkolat lehetővé teszi akár egy második eszköz elhelyezését az elosztósorra téve
1	6 945 95	● Fekete (2P csatlakozóaljzatok: 6 A)
		<p>Sarokba illeszkedő elosztósor</p> <p>16 A - 230 V - 3680 W MAX Elosztósor, mely tökéletesen illeszkedik a sarokba: akár a konyhapulton, akár irodai környezetben.</p> <ul style="list-style-type: none"> - süllyesztett csatlakozóaljzatok 45°-os szögben elforgatva - Kábelvezető az elosztósor hátoldalán - Lepattintható műanyag könnyítés a megfelelő kábelvezetéshez - Kábel nélküli kialakítás 3x1,5 mm²-es kábellel szerelhető
1	6 945 02	○ 3 x 2P+F - Fehér/Alumínium 1 méter 3x1,5 mm ² fehér kábellel USB-A és USB-C típusú csatlakozóaljzatokkal felszerelt: 3.0 A - 5.0 V - 15 W MAX
1	6 945 04	○ 3 x 2P+F - Fehér/Alumínium Kábel nélkül USB-A és USB-C típusú csatlakozóaljzatokkal felszerelt: 3.0 A - 5.0 V - 15 W MAX
1	6 945 01	○ 4 x 2P+F - Fehér 1 méter 3x1,5 mm ² kábellel
1	6 945 03	○ 4 x 2P+F - Fehér Kábel nélkül

Vezeték nélküli töltés

- Termékeink a Qi-WPC* szabványnak felelnek meg. Összhangban az ICNIRP irányelveivel - alacsony kibocsátású elektromágneses sugárzás - az emberi szervezet védelmének érdekében.
- A vezeték nélküli töltés során nincs szükség USB kábelekre.
- Nemzetközi Qi szabvány
- Átlagos töltési idő < 2 óra

Főbb kompatibilis okostelefonok

Teljes lista megtekinthető
www.wirelesspowerconsortium.com

Márka	Típus	Készülékek
Apple	iPhone	13 / 12 / 11 / X / 8 / 8+
Samsung	Galaxy	S22 / S20 / S10 / S9 / S8 / S7 / S6 (Edge)
LG	G	V40 / V30 / G8 / G7 / G6 / G5 / G4 / G3
Sony	Xperia	Z4v / Z3v / XZ3 / XZ2 / DG 6703

USB-C szabvány

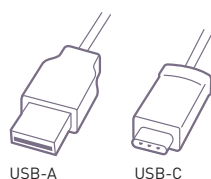

Az Európai Bizottság és a vezető okostelefon-gyártó vállalatok által aláírt, egységes megállapodás M.o.U (Memorandum of Understanding) célja a berendezések szabványosítása és az USB-C típusú csatlakozás használata. 7 vezető technológiai vállalat írta alá a megállapodást, mely garantálja az okostelefonok kompatibilitását az USB-C típusú töltőkkel: Apple, Samsung, Google, LG, Sony, Lenovo, Motorola

A szabvány célja:

- egyszerűbbé teszi a használatot a felhasználó számára
- optimalizálja a töltési teljesítményt és biztosítja a kompatibilitást

A Legrand új elosztósor kínálata integrálja az USB-A és USB-C típusú csatlakozóaljzatokat annak érdekében, hogy eszközeit megfelelő minőségben és biztonságban tölthesse.

Multifunkciós elosztósorok (folytatás)



Kizárólag beltéri használatra
16 A - 230 V - 3680 W MAX

Csom.	Kat.szám	Multifunkciós elosztósorok (folytatás)
1	6 948 10	Asztali elosztósor tablet tartóval - 3 x 2P+F csatlakozóaljzat - 2 x USB-A csatlakozóaljzat - Csúszásmentes felülettel bevont tablet tartó - Be/ki kapcsoló gomb, mely LED fénnel megvilágított - Túláram védelemmel felszerelt (16 A) - 3x1,5 mm ² kábellel (hossz 1.5 méter)
1	6 948 11	
1	6 948 12	Asztallapra rögzíthető elosztó - 4 x 2P+F csatlakozóaljzat - 2 x USB-A csatlakozóaljzat - Be/ki kapcsoló gomb, mely LED fénnel megvilágított - 90°-ban forgatható kábel 3x1,5 mm ² (hossz 1.5m) Asztallapra felpattintható elosztó (max. bútorlap vastagság: 63 mm) Lehetővé teszi a csatlakozóaljzatok elrejtését az asztallap alatt, míg az USB csatlakozóaljzatok az asztallap felett vehetők igénybe.

Asztallapra rögzíthető elosztó 6 948 12

Példa a rögzítésre:



Méretetek (mm)

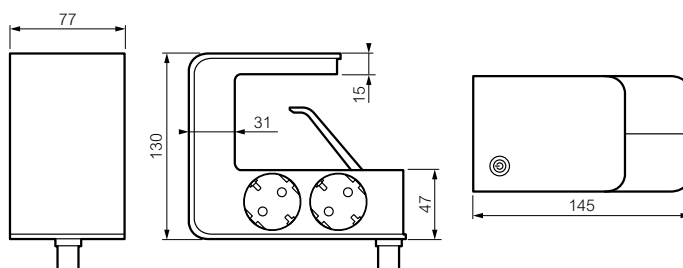

Elosztósor TV és multimédiás eszközök csatlakoztatására, túlfeszültség-védelemmel. Kat. szám 6 945 95

Példa a használatra



Méretetek (mm)

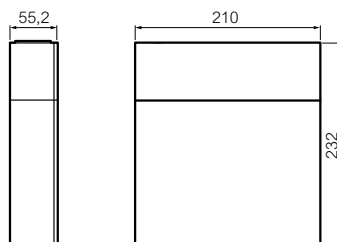

Nyitott állapotban



Standard elosztó sorok és elosztódugók



0 494 01



6 945 16



6 945 20



6 945 24



6 945 77



6 945 51



6 945 53



6 945 57



0 534 21







0 534 74

Kizárólag beltéri használatra

Csom.	Kat.szám	Elosztódugó - 2P
1	0 494 00	6 A - 230 V - 1380 W MAX 4 x 2P 6 A, oldalsó kimenetekkel rendelkező elosztódugó
1	0 494 01	Elosztódugó USB csatlakozóaljzattal - 2P USB-A és USB-C típusú csatlakozóaljzatokkal felszerelt: 3.0 A - 5.0 V - 15 W MAX Okostelefonok, tabletek és egyéb műszaki eszközök töltésére. Okostelefon tartóval felszerelt. 6 A - 230 V - 1380 W MAX 2 x 2P 6 A oldalsó kimenetekkel rendelkező elosztódugó. USB-A és USB-C típusú csatlakozóaljzatok
1	6 945 16	Elosztódugók - 2P+F 16 A - 230 V - 3680 W MAX 2 x 2P+F hátsó kimenetekkel ○ Fehér/Világos szürke
1	6 945 17	● Fekete/Sötét szürke
1	6 945 18	3 x 2P+F hátsó kimenetekkel ○ Fehér/Világos szürke
1	6 945 19	● Fekete/Sötét szürke
1	6 945 20	3 x 2P+F oldalsó kimenetekkel ○ Fehér/Sötét szürke
1	6 945 23	● Alu/Sötét szürke
1	6 945 21	3 x 2P+F oldalsó kimenetekkel - forgatható ○ Fehér/Sötét szürke
1	6 945 22	2 x 2P+F oldalsó kimenetekkel - forgatható - USB USB-A és USB-C típusú csatlakozóaljzatokkal felszerelt: 3.0 A - 5.0 V - 15 W MAX ○ Fehér/Sötét szürke
1	6 945 24	● Alu/Sötét szürke
1	6 945 73	Elosztósorok kábel nélkül 16 A - 230 V - 3680 W MAX -45°-os szögben elforgatott csatlakozóaljzatok (kivéve egy esetben, mely 90°-ban elforgatott) annak érdekében, hogy a csatlakozódugók egymástól zavartalanul csatlakoztathatók legyenek az aljzatokba. Vékonyított kialakítás. Kábelezhető tetszőleges hosszúságú 3x1,5 mm ² kábelrel 3 x 2P+F ○ Fehér/Világos szürke
1	6 945 74	● Fekete/Sötét szürke
1	6 945 75	4 x 2P+F ○ Fehér/Világos szürke
1	6 945 76	● Fekete/Sötét szürke
1	6 945 77	5 x 2P+F ○ Fehér/Világos szürke
1	6 945 78	● Fekete/Sötét szürke
1	6 945 79	6 x 2P+F ○ Fehér/Világos szürke
1	6 945 80	● Fekete/Sötét szürke

Csom.	Kat.szám	Elosztósorok kábelrel
1	6 945 49	16 A - 230 V - 3680 W MAX -45°-os szögben elforgatott csatlakozóaljzatok (kivéve egy esetben, mely 90°-ban elforgatott) annak érdekében, hogy a csatlakozódugók egymástól zavartalanul csatlakoztathatók legyenek az aljzatokba. Vékonyított kialakítás. 3 x 2P+F - 1.5 méter kábelrel ○ Fehér/Világos szürke - 3x1,5 mm ²
1	6 945 50	● Fekete/Sötét szürke - 3x1,5 mm ²
1	6 945 51	○ Fehér/Világos kék - 3x1,5 mm ²
1	6 945 59	3 x 2P+F - 3 méter kábelrel ○ Fehér/Világos szürke - 3x1,5 mm ²
1	6 945 60	● Fekete/Sötét szürke - 3x1,5 mm ²
1	6 945 67	3 x 2P+F - 5 méter kábelrel ○ Fehér/Világos szürke - 3x1,5 mm ²
1	6 945 68	● Fekete/Sötét szürke - 3x1,5 mm ²
1	6 945 52	4 x 2P+F - 1.5 méter kábelrel ○ Fehér/Világos szürke - 3x1,5 mm ²
1	6 945 53	● Fekete/Sötét szürke - 3x1,5 mm ²
1	6 945 54	○ Fehér/Világos kék - 3x1,5 mm ²
1	6 945 61	4 x 2P+F - 3 méter kábelrel ○ Fehér/Világos szürke - 3x1,5 mm ²
1	6 945 62	● Fekete/Sötét szürke - 3x1,5 mm ²
1	6 945 69	4 x 2P+F - 5 méter kábelrel ○ Fehér/Világos szürke - 3x1,5 mm ²
1	6 945 70	● Fekete/Sötét szürke - 3x1,5 mm ²
1	6 945 55	5 x 2P+F - 1.5 méter kábelrel ○ Fehér/Világos szürke - 3x1,5 mm ²
1	6 945 56	● Fekete/Sötét szürke - 3x1,5 mm ²
1	6 945 63	5 x 2P+F - 3 méter kábelrel ○ Fehér/Világos szürke - 3x1,5 mm ²
1	6 945 64	● Fekete/Sötét szürke - 3x1,5 mm ²
1	6 945 71	5 x 2P+F - 5 méter kábelrel ○ Fehér/Világos szürke - 3x1,5 mm ²
1	6 945 57	6 x 2P+F - 1.5 méter kábelrel ○ Fehér/Világos szürke - 3x1,5 mm ²
1	6 945 58	● Fekete/Sötét szürke - 3x1,5 mm ²
1	6 945 65	6 x 2P+F - 3 méter kábelrel ○ Fehér/Világos szürke - 3x1,5 mm ²
1	6 945 66	● Fekete/Sötét szürke - 3x1,5 mm ²
1	6 945 72	6 x 2P+F - 5 méter kábelrel ○ Fehér/Világos szürke - 3x1,5 mm ²
1		Vezetékezhető elosztók 16 A, 250 V~
1	0 534 21	Fehér Földelt hármás elosztósor
1	0 534 24	Földelt hatos elosztósor
1	0 534 71	Szürke Földelt hármás elosztósor
1	0 534 74	Földelt hatos elosztósor

MULTIFUNKCIÓS ELOSZTÓSOROK SPECIÁLIS HASZNÁLATRA											
Termék	Csatl. száma		Kábel	USB	Védelem	Vezeték nélküli töltés	Szín				
	2P	2P+F					○ Fehér	● Fekete	● Barna/Sötét szürke	○ Fehér/Sötét szürke	○ Fehér/Alumínium
	-	2	2 m 3x1.5 mm ²	USB-A + USB-C	-	Igen	-	-	6 945 00	6 945 06	-
	-	3	-	USB-A + USB-C	-	-	-	-	-	-	6 945 04
	-		1 m 3x1.5 mm ²		-	-	-	-	-	6 945 02	
	-	4	-	-	-	-	6 945 03	-	-	-	-
	-		1 m 3x1.5 mm ²		-	-	6 945 01	-	-	-	-
	-	3	1.5 m 3x1.5 mm ²	2xUSB-A	Túláram védelemmel ellátott	-	6 948 10	6 948 11	-	-	-
	4 (6 A)	4	2 m 3x1.5 mm ²	-	Túlfeszültség védelemmel ellátott	-	-	6 945 95	-	-	-
	-	4	1.5 m 3x1.5 mm ²	2xUSB-A	-	-	-	6 948 12	-	-	-

Prémium elosztósorok

PRÉMIUM ELOSZTÓSOROK							
Termék	Csatl. száma 2P+F	Kábel	USB	Túlfeszültség védelem	Túláram védelem	Szín	
						● Fehér/Sötét szürke	● Fekete/Sötét szürke
	3	Kábel nélkül	-	-	-	6 945 43	-
		1.5 m 3x1.5 mm ²	-	-	-	6 945 27	6 945 28
			USB-A + USB-C	Igen	-	6 945 08	6 945 12
		3 m 3x1.5 mm ²	-	-	-	6 945 35	-
		5 m 3x1.5 mm ²	-	-	-	6 945 41	-
	4	Kábel nélkül	-	-	-	6 945 44	6 945 45
		1.5 m 3x1.5 mm ²	-	-	-	6 945 29	6 945 30
			-	Igen	-	6 945 07	6 945 11
		-	-	-	Igen	6 945 25	-
		3 m 3x1.5 mm ²	-	-	-	6 945 36	6 945 37
	5	Kábel nélkül	-	-	-	6 945 46	-
		1.5 m 3x1.5 mm ²	-	-	-	6 945 31	6 945 32
			USB-A + USB-C	Igen	-	6 945 10	6 945 14
		3 m 3x1.5 mm ²	-	-	-	6 945 38	-
		5 m 3x1.5 mm ²	-	-	-	6 945 42	-
	6	Kábel nélkül	-	-	-	6 945 47	6 945 48
		1.5 m 3x1.5 mm ²	-	-	-	6 945 33	6 945 34
			-	Igen	-	6 945 09	6 945 13
		-	-	-	Igen	6 945 26	-
		3 m 3x1.5 mm ²	-	-	-	6 945 39	6 945 40
	4	2 m 3x1.5 mm ²	-	Igen	-	6 945 05	-

ELOSZTÓDUGÓK									
Termék	Csatl. száma		Csatlakozó helyzete	Forgatható	USB	Szín			
	2P	2P+F				○ Fehér/Világos szürke	○ Fehér/Sötét szürke	● Fekete/Sötét szürke	○ Alumínium/Sötét szürke
	2	-	Alsó	-	USB-A + USB-C		0 494 01 (6 A)	-	-
	4	-		-	-	0 494 00 (6 A)	-	-	-
	-	2	Oldalsó	-	-	6 945 16	-	6 945 17	-
	-	3		-	-	6 945 18	-	6 945 19	-
	-	2	Alsó és oldalsó	Igen	USB-A + USB-C	-	6 945 22	-	6 945 24
	-	3		-	-	-	6 945 20	-	6 945 23
	-	3		Igen	-	-	6 945 21	-	-

STANDARD ELOSZTÓSOROK					
Termék	Csatl. száma 2P+F	Kábel	Szín		
			○ Fehér/világos szürke	● Fekete/Sötét szürke	○ Fehér/Világos kék
	3	Kábel nélkül	6 945 73	6 945 74	-
		1.5 m 3x1.5 mm ²	6 945 49	6 945 50	6 945 51
		3 m 3x1.5 mm ²	6 945 59	6 945 60	-
		5 m 3x1.5 mm ²	6 945 67	6 945 68	-
	4	Kábel nélkül	6 945 75	6 945 76	-
		1.5 m 3x1.5 mm ²	6 945 52	6 945 53	6 945 54
		3 m 3x1.5 mm ²	6 945 61	6 945 62	-
		5 m 3x1.5 mm ²	6 945 69	6 945 70	-
	5	Kábel nélkül	6 945 77	6 945 78	-
		1.5 m 3x1.5 mm ²	6 945 55	6 945 56	-
		3 m 3x1.5 mm ²	6 945 63	6 945 64	-
		5 m 3x1.5 mm ²	6 945 71	-	-
	6	Kábel nélkül	6 945 79	6 945 80	-
		1.5 m 3x1.5 mm ²	6 945 57	6 945 58	-
		3 m 3x1.5 mm ²	6 945 65	6 945 66	-
		5 m 3x1.5 mm ²	-	6 945 72	-

Alumíniumváz asztalosok

normál és védelemmel ellátott változatok



Univerzális, nagy merevségű alumíniumházas elosztósorok, amelyek alkalmasak hagyományos otthoni/irodai illetve műhelyi és ipari felhasználásra egyaránt

Kimeneti csatlakozók biztonsági zsaluval ellátva valamint 55°-ban döntve a kényelmes vezetékezés érdekében
Háztartási 2P+F csatlakozódugóval és kábellel szerelt elosztósorok (kivéve az üres változatok: kat. szám 6 468 98/99 és 0 535 90/91/92)
Max. 3680 W 16 A, 230 V-

Kétféle kialakítás:

- Lapos elosztósorok: szürke vázszerkezet; fekete csatlakozók, kábelek; falra, padlóra, munkalapra rögzíthetők a végzárók segítségével; IP20 védelem

- Asztali elosztósorok: szürke vázszerkezet, fehér csatlakozók; négyféle rögzítési lehetőség kat. szám 0 546 99 segítségével

Csom.	Kat. szám	Lapos elosztósorok	Csom.	Kat. szám	Előszertelt, vezetékeztett típusok
1	6 468 01	Normál változat Négyes elosztósor - 1 méteres kábellel	1	6 535 60	Alumínium kivitelben Megfelel az IEC 60-884-1 szabvány előírásainak 16 A - 250 V A, biztonsági zsaluval 3 m kábellel Tartalmaz: - 4 x 2P+F csatlakozóaljzat - 1 x ellenőrzőfényes Be/Ki kapcsolóval
1	6 468 06	Hatos elosztósor - 3 méteres kábellel	1	6 535 63	Tartalmaz: - 2 x 2P+F csatlakozóaljzat - 2 x 2P+F piros, retesztelt csatlakozóaljzat - 2 x RJ45 Cat.6 UTP 1 modulós aljzat
1	6 468 12	Kilences elosztósor - 3 méteres kábellel			Szerelvényezhető elosztósorok Alumínium kivitel Program Mosaic szerelvényekkel szerelhető 8 modulós 12 modulós 16 modulós
1	6 468 21	Állapotjelzős változat Kilences elosztósor - 3 méteres kábellel	1	0 546 90	Rögzítési kiegészítő Asztali rögzítőkeret elosztósorhoz
1	6 468 23	Kapcsolós változat Nyolcas elosztósor - 3 méteres kábellel	1	0 546 91	Kábelvezető hernyó 2 rekeszes Hossza: 75 cm Szürke-fehér A kábelek biztonságos és esztétikus vezetését teszi lehetővé padlótól az asztalig
1	6 468 36	Túlfeszültség-védett változat 3. vizsgálati osztályú (D), hot-swap cserélhető, állapotjelzővel ellátott túlfeszültség-levezetővel szerelt elosztósor Cseremodul: Kat. Szám 6 468 97	1	0 546 92	
1	6 468 31	Túláram-védelemmel szerelt változat Billenőkaros kismegszakítóval szerelve (1P+N B16 A) Hatos elosztósor - 3 méteres kábellel			
1	6 468 98	Szerelvényezhető változat Program Mosaic aljzatok fogadására alkalmas üres alumínium vázszerkezet egyedi elosztósorok megvalósítására			
1	6 468 99	8 modul széles 16 modul széles			
		Kiegészítők			
		Záródugó Lehetővé teszi a csatlakozóaljzatok lezárását (pl.: tartalék áramkörök részére) Egy csomag tartalma: 6 db műanyag vakdugó + 1 db műanyag kulcs			
1	6 468 90	Háztartási csatlakozóba szerelhető			
1	6 468 97	Cseremodul Állapotjelzővel ellátott túlfeszültség-levezető cseremodul			



MEGOLDÁSOK IRODÁKHOZ ÉS MUNKA- HELYEKHEZ



720. oldal
Kapcsolók, nyomók

Program Mosaic™



728. oldal
Termosztátok,
redőnyvezérlők



731. oldal
Csatlakozóaljzatok
DLP kábelcsatornához

Kórháztechnika



760. oldal
Nővérhívó rendszer
(digitális)

Mini- és padlószegély csatornák



778. oldal
DLPlus
mini kábelcsatornák

Szerelvényezhető kábelcsatornák



808. oldal
DLP szerelvényezhető
kábelcsatornák



828. oldal
DLP szürke
bepattinható
szerelvényezhető
kábelcsatornák

Padlódobozok, taposócsatornák



853. oldal
Padlódobozok
álpadlókhoz és
betonpadlókhoz

Energiaoszlopok és asztali elosztósorok



875. oldal
Asztali
elosztósorok

KIEMELT TERMÉKEK



IP Indukciós töltő
Bútorba süllyeszthető
(800. oldal)



USB töltő aljzatok
Mobiltelefonok, tabletek,
okostelefonok, MP3 és MP4
lejátszók töltéséhez
(734. oldal)

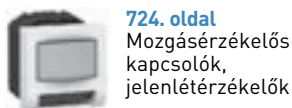

724. oldal
Mozgásérzékelős kapcsolók, jelenlétérzékelők

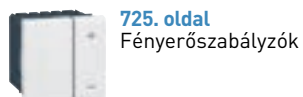

725. oldal
Fényerőszabályzók



727. oldal
RGB LED vezérlők, világítás beállítás vezérlő

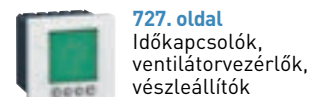

727. oldal
Időkapcsolók, ventilátorvezérlők, vészleállítók

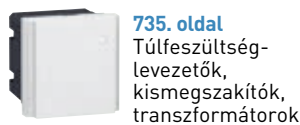

735. oldal
Túlfeszültség-levezetők, kismegszakítók, transzformátorok

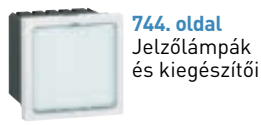

744. oldal
Jelzőlámpák és kiegészítői

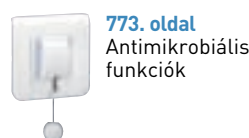

773. oldal
Antimikrobiális funkciók



731. oldal
Csatlakozójzatok



736. oldal
Informatikai csatlakozójzatok RJ 45 Cat. 6A, Cat. 6, Cat. 5e



739. oldal
Telefon csatlakozójzatok

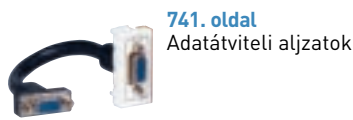

741. oldal
Adatátviteli aljzatok

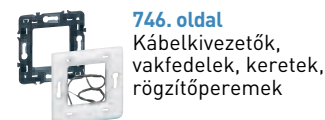

746. oldal
Kábelkivezetők, vakfedelek, keretek, rögzítőperemek

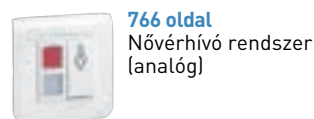

766. oldal
Nővérhívó rendszer (analóg)



775. oldal
Nővérhívó rendszer (vezeték nélküli)

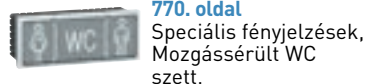

770. oldal
Speciális fényjelzések, Mozgássérült WC szett,



774. oldal
Ágylámpasávok, Antimikrobiális szerelvények

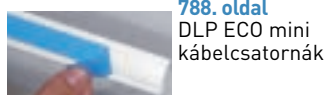

788. oldal
DLP ECO mini kábelcsatornák



792. oldal
DLPlus padlószegély-csatornák

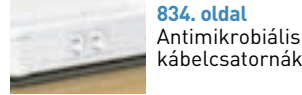

834. oldal
Antimikrobiális kábelcsatornák



822. oldal
DLP fekete bepattintható, szerelvényezhető kábelcsatornák

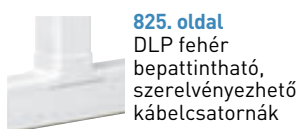

825. oldal
DLP fehér bepattintható, szerelvényezhető kábelcsatornák



830. oldal
DLP univerzális kábelcsatornák

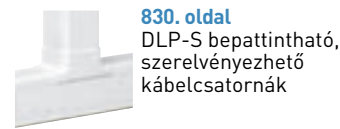

830. oldal
DLP-S bepattintható, szerelvényezhető kábelcsatornák



834. oldal
DLP antimikrobiális kábelcsatornák



838. oldal
DLP alumínium bepattintható, szerelvényezhető kábelcsatornák



840. oldal
DLP „tisztá” alumínium kábelcsatornák



851. oldal
Csatlakozódoboz és taposócsatornák



859. oldal
Fém és műanyag padlódozók, nagy teherbírású padlódozók



873. oldal
Asztali kábelrendező



870. oldal
Felnyíló pop-up doboz



845. oldal
Bepattintható energiaoszlopok

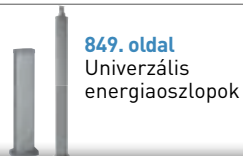

849. oldal
Univerzális energiaoszlopok



Bepattintható és univerzális energiaoszlopok (845. oldal)



Padlódozók (853. oldal)

Program Mosaic™

Minden, amire szüksége lehet irodában és munkahelyen megtalálja a Program Mosaic rendszerben

Amiben pluszt nyújt a Program Mosaic rendszer

TÖBB MINT 200 FUNKCIÓ

- Erős- és gyengeáramú hálózatokhoz
- Mindenhol a felhasználói és a munkahelyek igényeihez illeszkedő megoldások
- Tökéletes párosítás a Legrand kábelvezetési rendszer minden elemével (DLP kábelcsatornák, Legrand elosztósorok, Legrand padlódozók stb.)
- A hatékony, gyors és kényelmes munkavégzésre tervezve

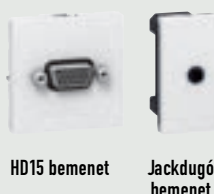

HD15 bemenet

Jackdugó bemenet



Legrand padlódoboz

PROGRAM MOSAIC SZERELÉSI MÓDOK

- **FALBA SÜLLYESZTETTEN**
 - A Batibox süllyesztődobozok és süllyesztőperemek ideális kiegészítők a falba süllyesztett szereléshez
- **DLP KÁBELCSATORNÁBAN**
 - Egyszerűen bepattintható a DLP kábelcsatornák Program Mosaic rögzítőkereteibe vagy direkt a csatornatestbe
- **MENNYEZETEN KERESZTÜL**
 - Legrand energiaoszlopok a még nagyobb szabadság érdekében
- **PADLÓBA SÜLLYESZTETTEN**
 - A Legrand padlódozók ideális megoldások az irodai munkakörnyezet elvárásainak teljes körű kielégítésére
- **KÉZENFEKVŐ MEGOLDÁSOK**
 - Legrand elosztósorok, minioszlopok: esztétikus és ergonomikus megoldások a munkahelyek közvetlen közelében



Süllyesztődoboz gipszkarton falhoz



DLP kábelcsatorna



Legrand energiaoszlop



Legrand padlódoboz



Legrand elosztósor

MUNKAHELYI KÖRNYEZETBE

■ SÍNEZETT, SOROLT CSATLAKOZÓALJZATOK (lásd 485. oldal)

- Gyorsan bepattintható a DLP Program Mosaic rögzítőkeretekbe, legyen szó akár DLP kábelcsatornáról, energiaoszlopról vagy elosztósorról stb.
- 45°-osan elforgatott aljzatok a könnyű csatlakoztatás érdekében
- Továbsorolást is lehetővé tevő sorkapcsok



■ RJ 45 INFORMATIKAI CSATLAKOZÓALJZATOK

- Az informatikai rendszer igényeihez illeszkedő RJ 45 aljzatok: Cat. 6A, Cat. 6 és Cat. 5e aljzatok
- Szerszám nélküli, negyedfordulatos automata csatlakoztatás



■ USB adatátviteli (lásd 487. oldal) és töltő aljzatok (lásd 489. oldal)

- Felhasználóbarát kapcsolatot tesz lehetővé a számítógép és a felhasználó között (USB memória, digitális fényképezőgép csatlakoztatása)

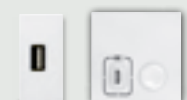

Továbbá: redőnyvezérlők, világításvezérlők stb.

MEGOSZTOTT MUNKATERÜLETEKRE

■ VILÁGÍTÁSVEZÉRLŐ PERIFÉRIÁK (lásd 477. oldal)

- Lehetővé teszi a fényviszonyok változtatását a helyiségben lévő tevékenységnek megfelelően



■ WIFI HOZZÁFÉRÉSI PONT

- Lehetővé teszi a vezeték nélküli csatlakozást az informatikai hálózathoz és a mobil munkavégzést



■ AUDIÓ ÉS VIDEÓ ALJZATOK

(lásd 488. oldal)

- Segítségükkel a lehető legközelebb kerülnek az audio és videó eszközök a felhasználóhoz (például projektor)

Továbbá: hangszóró, RCA, S-Videó stb. aljzatok



ÜGYFÉLTÉREKBE

■ 1000 W-OS FÉNYERŐSZABÁLYZÓ (lásd 476. oldal)

- lehetővé teszi nagyobb teljesítmény vezérlését

■ RGB LED vezérlő (lásd 477. oldal)

- lehetővé teszi DALI vezérlésű RGB LED-ek vezérlését

Továbbá: kulcsos kapcsolók, erős- és gyengeáramú aljzatok



FOLYOSÓKRA

■ VILÁGÍTÓ TÁBLÁK (lásd 482. oldal)

- helyiségek azonosítására

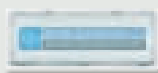

■ AKADÁLYJELZŐ (lásd 482. oldal)

- Mutatja a kifelé vezető utat és jelzi az akadályokat egy figyelmeztető hanggal



■ KIHÚZÁSGÁTLÓ (lásd 490. oldal)

- Megakadályozza a rendszer szempontjából fontos egységek lecsatlakoztatását a hálózatról

Továbbá: mozgásérzékelős kapcsolók, vészleállító nyomók, hangjelzést adó készülékek stb.



EGYÉB HELYSÉGEKBE



Irodákba, recepciókra
Céliane funkciók: világításvezérlés, redőny-vezérlés, termosztátok, erős- és gyengeáramú funkciók széles választéka

Program Mosaic™ mechanizmusok

Kapcsolók és szerelési kiegészítők

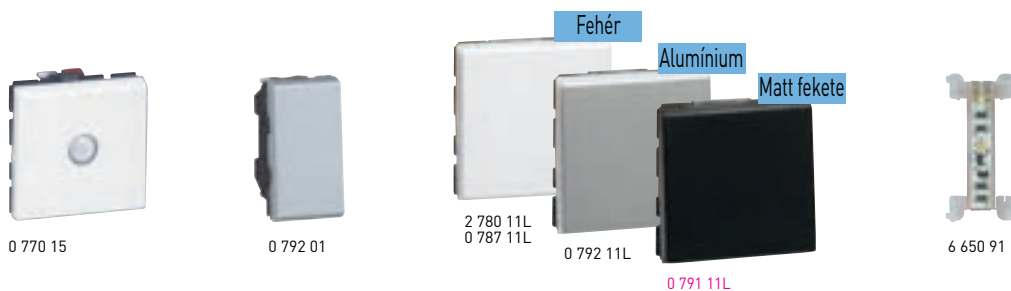

Keret-, süllyesztődoboz- és rögzítőperem-kiválasztási táblázat a **68-69. o.**

Minden fényjelzős váltókapcsoló tartalmaz egy bekötőkapcsot a nulla vezeték csatlakoztatásához

Csom.	Kat. szám	Kapcsolók 10 AX - 250 V~	Csom.	Kat. szám	Kétpólusú kapcsoló Easy-LED funkcióval 16 AX - 250 V~
10	0 770 00L	Egypólusú kapcsolók Rugós vezetékbekeötéssel ○ Fehér - 1 modul	10	0 770 50L	Rugós vezetékbekeötéssel Ellenőrzőfényessé tehető a következő katalógus számmal: 6 650 91. Jelzőfényessé tehető a következő katalógus számmal: 6 650 90. Kétpólusú kapcsoló ○ Fehér - 2 modul
10	0 770 10L	○ Fehér - 2 modul	10	0 770 60L	Kapcsolók Easy-LED funkcióval 20 AX - 250 V~ Csavaros vezetékbekeötéssel Ellenőrzőfényessé tehető a következő katalógus számmal: 0 676 64 Egypólusú kapcsoló ○ Fehér - 1 modul
1	0 770 15	Energiatakarékos kapcsolók Rugós vezetékbekeötéssel Működése és felszerelése megegyezik a váltókapcsolóéval. A beépített IR érzékelőnek köszönhetően az utolsó mozgás érzékelése után 10 perccel automatikusan lekapcsol. Látószög: 160°. Érzékelési távolság: max. 8 m. Max terhelések: - 12-150 W: izzó és halogénlámpa 230 V~ - 12-150 VA: ELV lámpák elektronikus előtéttel vagy ferromágneses transzformátorral - 8-30 W (vagy 650 mA): LED és kompakt fénycső Többféle lámpatípus is lehet egy áramkörben. Ideális olyan helyiségekben, ahol a lámpa feleslegesen felkapcsolva maradhat (pl. gardrób)	10	0 770 92L	Váltókapcsoló ○ Fehér - 2 modul
1	0 792 15	○ Fehér ● Alumínium	10	0 770 63L	Kétpólusú kapcsoló ○ Fehér - 2 modul
10	2 780 01L	Váltókapcsolók Easy-LED funkcióval 10 AX - 250 V~ Rugós vezetékbekeötéssel A mechanizmus lehetővé teszi, hogy normál vagy ellenőrzőfényvel felszerelt váltókapcsolót is létrehozasson. Jelzőfényessé tehető a következő katalógus számokkal: 0 676 86L (230 V) vagy a kat. szám: 0 676 87L (12, 14 és 48 V) Ellenőrzőfényessé tehető a következő katalógus számokkal: 0 676 85L (230 V) vagy a kat. szám: 0 676 89L (12, 24 és 48 V)	10	6 650 90	Kiegészítők Jelzőfényes funkció
10	0 792 01L	○ Fehér - 1 modul	10	6 650 91	Ellenőrzőfényes funkció
10	0 791 01L	● Matt fekete - 1 modul	1: Speciális bevonatú felület, mely megakadályozza a baktériumok megtapadását és továbbterjedését a felületen.		
10	0 787 10L	○ Fehér antimikrobiális ⁽¹⁾ - 1 modul			
10	2 780 11L	○ Fehér - 2 modul			
10	0 792 11L	● Alumínium - 2 modul			
10	0 791 11L	● Matt fekete - 2 modul			
10	0 787 11L	○ Fehér antimikrobiális ⁽¹⁾ - 2 modul			
10	0 770 21L	Keresztkapcsoló Easy-LED funkcióval Csavaros vezetékbekeötés ○ Fehér - 2 modul			
10	0 792 21L	● Alumínium - 2 modul			
10	0 793 21L	● Matt fekete - 2 modul			

Program Mosaic™ mechanizmusok

Nyomók

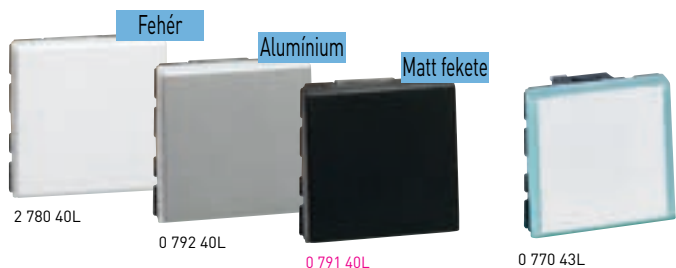

Keret-, süllyesztődoboz- és rögzítőperem-kiválasztási táblázat **68-69. o.**

Egyszerű, szerszám mentes szerelés

Csom.	Kat. szám	Nyomók Easy-LED funkcióval 6 A - 250 V~
10	2 780 30L	Vezetékeztéstől függően, váltókapcsolóvá alakítható át. A mechanizmus lehetővé teszi, hogy normál vagy jelzőfényvel felszerelt nyomót is létrehozhasson. Jelzőfényessé tehető a következő katalógus számokkal: 0 676 86L (230 V) vagy a kat. szám: 0 676 87L (12, 14 és 48 V), ld. előző oldal. 1 modul <input type="radio"/> Fehér <input type="radio"/> Alumínium <input type="radio"/> Matt fekete <input type="radio"/> Fehér antimikrobiális ⁽¹⁾
10	0 792 30L	
10	0 791 30L	
10	0 787 14L	
10	2 780 40L	2 modul <input type="radio"/> Fehér <input type="radio"/> Alumínium <input type="radio"/> Matt fekete <input type="radio"/> Fehér antimikrobiális ⁽¹⁾
10	0 792 40L	
10	0 791 40L	
10	0 787 15L	
10	0 770 43L	2 modul - címketartóval <input type="radio"/> Fehér antimikrobiális ⁽¹⁾
10	0 770 45L	Nyomó 4 pozícióval, Easy-LED funkcióval LED-del felszerelt Lehetővé teszi 4 különböző áramkör vezérlését 2 modul <input type="radio"/> Fehér <input type="radio"/> Alumínium <input type="radio"/> Matt fekete
10	0 792 46L	
10	0 791 46L	
10	0 770 33L	Egypólusú nyomó ellenőrzőfényvel 6 A - 250 V~ 2 darab szabad bekötőkapoccsal. Használja a 0 676 88L katalógus számú ellenőrzőfényvel. Egypólusú nyomó - 1 modul <input type="radio"/> Fehér
10	0 770 34L	Fényjelzős váltóérintkezős nyomó szabad bekötőkapoccsal 6 A - 250 V~ Bővíthető Easy-LED funkcióval (kat. szám: 0 676 87L): 12/24/48 V~ 1 modul <input type="radio"/> Fehér

1: Speciális bevonatú felület, mely megakadályozza a baktériumok megtapadását és továbbterjedését a felületen.

Program Mosaic™ mechanizmusok

Easy-LED jelzőfények, ellenőrzőfények



Példa az ellenőrzőfény felszerelésére és bekötésére egy váltókapcsolónál.

Csom.	Kat. szám	Easy-LED fényforrások fehér LED-del	
10	0 676 86L	Közvetlen vezetékbeiktetéssel Ellenőrzőfények 230 V - 0.041 W 12/24/48 V~ - 0.006 W/0.033 W/0.153 W	Színezett alap Szürke Fehér
10	0 676 87L		
10	0 676 85L	Jelzőfények 230 V - 0.39 W 230 V - 0.39 W - kapcsolt fázis 12/24/48 V~ - 0.006 W/0.033 W/0.153 W	Narancssárga Piros Kék
10	0 676 88L		
10	0 676 89L		
10	0 676 64	Egyéb fényjelzések Ellenőrző- és jelzőfényessé tehető csatlakozóaljzatok és kapcsolók Fényforrás csatlakozóaljzatokhoz és 20 AX kapcsolókhöz 230 V Fogyasztás 2,4 mA	
10	0 676 63	Zöld glimmlámpa 2P+F csatlakozóaljzathoz 230 V Fogyasztás 2,4 mA	

Program Mosaic™ mechanizmusok

húzószinóros kapcsolók és ventilator fordulatszám-szabályzó

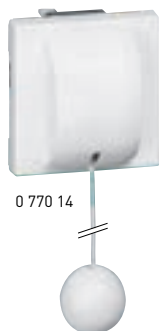

0 770 14



0 770 27L



Keret, süllyesztődoboz és rögzítőperem kiválasztási táblázat **68-69. o.**

Minden fényjelzős váltókapcsoló tartalmaz egy bekötőkapcsot a nulla vezeték csatlakoztatásához

v	Kat. szám	Húzószinóros kapcsolók
1	0 770 14	<p>Gyors szerelés - rugós vezetékbeiktetéssel</p> <p>Váltókapcsoló 10 AX - 250 V~ - 2 modul For controlling incandescent and halogen lamps up to 2300 W</p> <p>○ Fehér 1,5 m vezetékkel</p>
1	0 770 44	<p>Váltóérintkezős nyomó húzószinórral 6 A - 250 V~ - 2 modul</p> <p>○ Fehér 1,5 m vezetékkel</p>

Csom.	Kat. szám	Ventilátormotor vezérlő
1	0 770 27L	<p>Gyors szerelés - rugós vezetékbeiktetéssel</p> <p>Váltókapcsoló Váltókapcsoló ventilátor közvetlen vezérléséhez 10 AX - 250 V~</p> <p>○ Fehér antimikrobiális^[1]</p>

1: Speciális bevonatú felület, mely megakadályozza a baktériumok megtapadását és továbbterjedését a felületen.

Program Mosaic™ mechanizmusok

szenzoros kapcsoló





0 766 66



0 787 13



Keret-, süllyesztődoboz- és rögzítőperem-kiválasztási táblázat **68-69. o.**

Csom.	Kat. szám	Szenzoros kapcsoló 10 AX
1	0 766 66L	<p>Lehetővé teszi a világítás vezérlését egy egyszerű és határozott kézmozdulattal a kapcsoló előtt Elsősorban egészségügyi létesítményekben (kórház, rendelő stb.) javasolt a használata Ugyanazt az áramkört max. 5 szenzoros kapcsoló vezérelheti</p> <p>LED-es ellenőrzőfényvel szállítva</p> <p><input type="radio"/> Fehér - antimikrobiális⁽¹⁾ - 2 modul</p> 
1	0 787 09	<p>Érintős vezérlők</p> <p>Lehetővé teszi világítás vagy más funkció vezérlését egy egyszerű és határozott kézmozdulattal a kapcsoló előtt</p> <p>Különösen megfelelő egészségügyi létesítményekben</p> <p>Címkével ellátható (címkével szállítva)</p> <p>2 modul</p> <p>Érintős kapcsoló – 1000 W</p> <p>LED-es ellenőrzőfényvel</p> <p>Lámpák vezérléséhez</p> <p>Max. terhelés</p> <ul style="list-style-type: none"> - izzó- és halogénlámpa 230 V~: max. 1000 W - ELV halogénlámpa ferromágneses transzformátorral vagy elektronikus előtéttel: max. 500 VA <p><input type="radio"/> Fehér antimikrobiális⁽¹⁾ - 2 modul</p> 

1: Speciális bevonatú felület, mely megakadályozza a baktériumok megtapadását és továbbterjedését a felületen.

Program Mosaic™ mechanizmusok

mozgásérzékelős akadályjelző



0 785 11

Csom.	Kat. szám	Mozgásérzékelős akadályjelző
1	0 785 11	<p>Infravörös érzékelővel és LED fényvel Padló közeli felszerelés javasolt (pl. 2P+F csatlakozóaljzat mellé)</p> <p>A kapcsoló érzékelési zónájában elhaladva a LED felkapcsol</p> <p>Ideális megoldás folyosók éjszakai megvilágítására anélkül, hogy másokat a fényvel megzavarnánk, illetve akadályok vagy veszélyes helyek (pl. lépcsők, szintváltozás) megvilágítására</p> <p>Hangjelzéssel ellátva, ami szükség szerint be- vagy kikapcsolható</p> <p>Érzékelési szög: 180°</p> <p>Hatótáv: 6m</p> <p>2 modul</p> <p><input type="radio"/> Fehér</p> 

Program Mosaic™ mechanizmusok

mozgásérzékelős kapcsolók és jelenlétérzékelők



0 784 59



0 784 57



0 784 54



0 488 97L



0 784 52 + 0 788 02 (keret)

Keret-, süllyesztődoboz- és rögzítőperem-kiválasztási táblázat a 68-69. o.

Bármilyen fényforrással használható. Vízszintes látószög: 120°. Érzékelési távolság: max. 8 m. Javasolt felszerelési magasság: 1,2 m Túlterhelés és rövidzár elleni védelemmel ellátva. 2 modul

Csom.	Kat. szám.	Mozgásérzékelős kapcsolók 2 vezetékes
		<p>Infravörös érzékelővel Max. terhelések: – LED lámpák előtét nélkül*: 3 W – 100 W – kompakt fénycsövek*: 3 W – 100 W – LED lámpa előtéttel, kompakt fénycsövek, ELV halogénlámpák vagy fénycsövek ferromágneses transzformátorral vagy elektronikus előtéttel: 3 VA – 250 VA – 230 V~ izzó- vagy halogénlámpa: 3 W – 250 W * Több érzékelő beépítése esetén egy áramkörben, megnö a minimális fogyasztás. További információ: termék műszaki adatlapján Maximum 3 mozgásérzékelő köthető párhuzamosan Állítható időzítés: 10 mp – 10 perc Fényérzékenység: 5 lux – 1275 lux Készenléti fogyasztás: 0,2 W</p> <p>Mozgásérzékelős kapcsoló</p> <p><input type="radio"/> Fehér <input type="radio"/> Alumínium</p> <p>Mozgásérzékelős kapcsoló beépített nyomógombbal</p> <p><input type="radio"/> Fehér Mozgásérzékelő ON/OFF vagy automatikus módba állítható</p>
1	0 784 58	
1	0 792 47	
1	0 784 59	
		<p>Mozgásérzékelős kapcsoló lépcsőházi automatához 2 vezetékes</p> <p>Lexic lépcsőházi automatával együtt használható Lehetővé teszi a világítás automatikus lekapcsolását folyosókon, lépcsőházban Nyomógomb helyett használható A mozgásérzékelő és a lépcsőházi automata időzítésének összhangban kell lennie egymással</p> <p><input type="radio"/> Fehér</p>
1	0 784 57	
		<p>Mozgásérzékelős kapcsoló 3 vezetékes</p> <p>Mozgásérzékelős kapcsoló – 2000 W Infravörös érzékelővel Folyamatosan figyel a fényviszonyokat, nemcsak érzékelésekor Max. terhelések: – LED lámpák előtét nélkül: 0 W – 250 W – kompakt fénycsövek: 0 W – 250 W – LED lámpa előtéttel, kompakt fénycsövek, ELV halogénlámpák vagy fénycsövek ferromágneses transzformátorral vagy elektronikus előtéttel: 0 VA – 1000 VA – 230 V~ izzó- vagy halogénlámpa: 0 W – 2000 W Maximum 10 mozgásérzékelő köthető párhuzamosan Állítható időzítés: 5 mp – 30 perc Fényérzékenység: 5 lux – 1275 lux Készenléti fogyasztás: 0,2 W</p> <p><input type="radio"/> Fehér <input type="radio"/> Alumínium</p>
1	0 784 54	
1	0 792 58	

Csom.	Kat. szám	Mozgásérzékelős kapcsoló 3 vezetékes (folytatás)
		<p>Mozgásérzékelős kapcsoló – 400 W Infravörös érzékelővel Max. terhelések: – LED lámpák előtét nélkül: 0 W – 50 W – kompakt fénycsövek: 0 W – 50 W – LED lámpa előtéttel, kompakt fénycsövek, ELV halogénlámpák ferromágneses transzformátorral vagy elektronikus előtéttel: 0 VA – 200 VA – fénycsövek ferromágneses transzformátorral vagy elektronikus előtéttel: 0 VA – 150 VA – 230 V~ izzó- vagy halogénlámpa: 0 W – 400 W Áramkörönként csak egy mozgásérzékelő telepíthető Nyomóval nem köthető össze Állítható időzítés: 10 mp – 10 perc Fényérzékenység: 5 lux – 1275 lux Készenléti fogyasztás: 0,55 W</p> <p><input type="radio"/> Fehér</p>
1	0 784 50	
		<p>Süllyesztett IR mozgásérzékelő - IP 41 Állítható időzítés: 10 mp – 10 perc Áramkörönként csak egy mozgásérzékelő telepíthető 40 mm-es süllyesztődobozba szerelhető, kat. szám: 0 802 81. Fényérzékenység: 5 lux - 1275 lux Készenléti fogyasztás: 0,4 W Optimális távolság 2 mozgásérzékelő között: 6 m Rögzítőperemmel és kerettel együtt szállítva</p> <p><input type="radio"/> Fehér</p>
1	0 488 97L	
		<p>Jelenlétérzékelő 3 vezetékes</p> <p>Duál technológiás: infravörös és ultrahangos érzékelővel ellátva Precíz jelenlét-érzékelést tesz lehetővé Folyamatosan figyel a fényviszonyokat, nemcsak érzékelésekor Speciális működési mód: kézi felkapcsolás a fali nyomógombbal, automatikus kikapcsolás Max. terhelések: – LED lámpák előtét nélkül: 0 W – 250 W – kompakt fénycsövek: 0 W – 250 W – LED lámpa előtéttel, kompakt fénycsövek, ELV halogénlámpák vagy fénycsövek ferromágneses transzformátorral vagy elektronikus előtéttel: 0 VA – 1000 VA – 230 V~ izzó- vagy halogénlámpa: 0 W – 2000 W Maximum 10 jelenlétérzékelő köthető párhuzamosan Kézi távirányítás lehetséges nyomógombbal Állítható időzítés: 5 mp – 30 perc Fényérzékenység: 5 lux – 1275 lux Készenléti fogyasztás: 0,4 W</p> <p><input type="radio"/> Fehér</p>
1	0 784 52	

Program Mosaic™ mechanizmusok

fényerőszabályzók



Keret-, süllyesztődoboz- és rögzítőperem-kiválasztási táblázat **68-69 o.**

Csom.	Kat. szám	Fényerőszabályzók 110-230 V~ - 50 Hz
		<p>Vezérelhető egy vagy több nem fényjelzős nyomóval be/kikapcsoláshoz és fényerőszabályzáshoz Állapotszint memória újrabekapcsoláskor Szereléshez min. 40 mm mélységű süllyesztődoboz használata javasolt</p> <p>Univerzális fényerőszabályzó 2 vezetékes Max. terhelések: - fényerőszabályozható LED lámpák előttét nélkül: 5 W - 75 W (max. 10 lámpa) - fényerőszabályozható kompakt fénycsövek: 5 W - 75 W (max. 10 lámpa) - ELV halogénlámpák ferromágneses transzformátorral vagy elektronikus előtéttel: 3 VA - 400 VA - fényerőszabályozható fénycsövek: 3 VA - 200 VA - 230 V~ izzó- vagy halogénlámpa: 3 W - 400 W Bekapcsoláskor fokozatosan (2 mp) áll be a korábbi kikapcsoláskori értékre Üzem módok: - fokozatmentes fényerőszabályzás - előre beállított fényerőszintek (0%, 33%, 66%, 100%) - elalvás mód: 1 óra alatt fokozatosan lekapcsolja a világítást</p> <p>Mechanizmus Rögzítőperem és keret nélkül <input type="radio"/> Fehér - 2 modulos <input checked="" type="radio"/> Alumínium - 2 modulos</p> <p>Komplett fényerőszabályzó Rögzítőperemmel és kerettel együtt szállítva <input type="radio"/> Fehér</p> <p>Aktív teljesítmény kompenzátor Lehetővé teszi tetszőleges terhelés (LED, kompakt, halogén ...) kapcsolását 2 vezetékes, null-vezeték bekötés nélküli kapcsolóknál.</p>
1	0 784 07	
1	0 792 07	
1	0 488 70L	
1	0 401 49	

Csom.	Kat. szám	Fényerőszabályzók 230 V~
		<p>Állítsa be a fényerő-szabályozás memória funkciót: a lámpa az utolsó lekapcsolás előtt beállított világítási fokozaton világít. Kombinálható egy vagy több nem jelzőfényes nyomógombbal, ahol minden nyomógomb biztosítja a be-/kikapcsolást és a fényerő-szabályozást.</p> <p>Fényerőszabályzó - 2 vezetékes Különböző fényforrások vezérlésére és fényerőszabályzására: - ELV halogénlámpa ferromágneses transzformátorral vagy elektronikus előtéttel: 40 VA - 600 VA - 230 V halogén lámpa: 40 W - 600 W - Izzó: 40 W - 600 W Fokozatosan kapcsolja fel és le a lámpatestet. 2 modul <input type="radio"/> Fehér</p> <p>Fényerőszabályzó 100 - 1000 W - 3 vezetékes Különböző fényforrások vezérlésére és fényerőszabályzására: ELV halogénlámpa ferromágneses transzformátorral vagy elektronikus előtéttel: 100 VA - 1000 VA - 230 V halogén lámpa 100 W - 1000 W - Izzó: 100 W - 1000 W Fokozatosan kapcsolja fel és le a lámpatestet. A beállított fényerősség szintjét a termék előlapján található 5 LED-ből álló fényskála jelzi. A rögzítéshez kettes süllyesztődoboz és 4/5 modul keret szükséges.</p> <p>Fényerőszabályzó 1-10 V 1-10 V-os elektronikus előtétű fénycsövekhez Max. terhelhetőség: 600 VA <input type="radio"/> Fehér - 2 modulos</p> <p>Kiegészítő távvezérlő moduláris fényerőszabályzóhoz Lexic moduláris fényerőszabályzó perifériája Használata olyan egyszerű, mint a hagyományos fényerőszabályzóké Segítségével a kat. szám 0 036 60/71 Lexic moduláris fényerőszabályzó távolról vezérelhető Kat. szám 0 036 80 tápegység szükséges hozzá</p>
1	0 784 05	
1	0 784 02	
1	0 784 04	
1	0 784 10	

Program Mosaic™ mechanizmusok

maximális terhelhetőség összesítő

● Kapcsolók és fényerőszabályzók maximális terhelése 230 V~

Kat. szám	Izzók vagy halogénlámpák	ELV halogénlámpák vagy kompakt fénycsövek ferromágneses transzformátorral	ELV halogénlámpák vagy kompakt fénycsövek vagy LED elektronikus előtéttel	Fénycsövek elektronikus előtéttel vagy ferromágneses transzformátorral	1–10 V-os előtétű LED vagy kompakt fénycső	Kompakt fénycső és fényerőszabályozható kompakt fénycső	LED és fényerőszabályozható LED	Motor	Fűtés	Mágneskapcsoló
Enrgiatakarékos kapcsoló										
0 770 15 0 792 15	12 W 150 W	12 VA 150 VA	12 VA 150 VA	12 VA 100 VA	-	12 W 60 W	50 mA 650 mA	12 W 60 W	50 mA 650 mA	-
Rádiós fényerőszabályzó										
0 746 87	7 W 300 W	35 VA 300 VA	10 VA 300 VA	35 VA 300 VA	-	9 W ⁽²⁾ 60 W (max. 10 lámpa)	5 W ⁽³⁾ 60 W (max. 10 lámpa)	-	-	-
Szenzoros kapcsoló										
0 766 66	1000 W	500 VA	500 VA	500 VA	-	500 VA	-	100 VA	1000 W	I max ≤ 2 A
Fényerőszabályzók										
0 784 02	100 W 1000 W	100 VA 1000 VA	100 VA 1000 VA	-	-	-	-	-	-	-
0 784 04	-	-	-	-	40 VA 600 VA	-	-	-	-	-
0 784 05	40 W 600 W	40 VA 600 VA	-	-	-	-	-	-	-	-
0 784 07 0 792 07 0 488 70L	3 W 400 W	3 VA 400 VA	3 VA 400 VA	3 VA 200 VA	-	3 W ⁽²⁾ 75 W (max. 10 lámpa)	3 W ⁽³⁾ 75 W (max. 10 lámpa)	-	-	-
Mozgásérzékelős kapcsolók, jelenlétérzékelő										
0 488 97L	400 W	200 VA	200 VA	150 VA	-	50 W	50 W	-	-	-
0 784 50	400 W	200 VA	200 VA	150 VA	-	50 W	50 W	-	-	-
0 784 58 0 792 47 0 784 59	3 W 250 W	3 VA 250 VA	3 VA 250 VA	3 VA 250 VA	-	3 W ⁽⁴⁾ 100 W	3 W ⁽⁴⁾ 100 W	-	-	-
0 784 52 0 784 54 0 792 58	2000 W	1000 VA	1000 VA	10 x (2 x 36 W)	-	250 VA	500 VA	-	2000 W	I max ≤ 2 A
Időkapcsoló										
0 784 20	1000 W	400 VA	400 VA	-	-	-	-	250 VA	1840 W	-
Programozható időkapcsoló										
0 784 25	1200 W	1800 VA	2300 VA	-	-	100 VA ⁽¹⁾	-	1800 VA	-	-
Érintős kapcsoló										
0 787 09	1000 W	500 VA	500 VA	500 VA	-	500 VA	500 VA	100 VA	1000 W	I max ≤ 2 A

1: Nem használható fényerőszabályozható kompakt fénycsővel

2: Használható fényerőszabályozható kompakt fénycsővel

3: Használható fényerőszabályozható LED-es lámpákkal

4: Több érzékelő beépítése esetén egy áramkörben, megnő a minimális fogyasztás

Program Mosaic™ mechanizmusok

RGB LED vezérlő



0 784 03

0 488 60

Csom.	Kat. szám	RGB LED vezérlő
		<p>Segítségével hangulatos világítást teremthetünk DALI vezérlésű LED-ekhez alkalmazható Max. 21 RGB (piros/zöld/kék) LED vezérléséhez Beállítás a „learn” gomb segítségével Ideális megoldás bemutatótermekben, üzletekben, éttermekben, szállodákban, szépségszalonokban.. Tápegység: kat. szám: 0 035 15 Fehér</p>
1	0 784 03	<p>Fényerőszabályzó – 1 zónához A színek manuális változtatását teszi lehetővé Rögzítőperem nélkül Fehér - 2 modulos</p>
1	0 488 60	<p>Érintős fényerőszabályzó – max. 4 zónához Lehetővé teszi max 4 világítási hangulat létrehozását max. 4 zónában Beállítási lehetőségek: – szín: érintős szinkör segítségével – fényerősség: oszlopdiagram segítségével Rögzítőperemmel együtt szállítva Felszereléshez 50 mm mély, 2 modulos süllyesztődoboz javasolt</p>
		<p>DALI tápegység Álmennyezetbe szereléshez Kat. szám: 0 784 03 és 0 488 60 RGB LED vezérlőkhöz 230 V- - 250 mA 16 V=</p>
1	0 035 13	2 modul DIN
1	0 035 15	Álmennyezetbe történő beépítéshez

Program Mosaic™ mechanizmusok

időkapcsoló, programozható időkapcsoló



0 784 20

0 784 25

Csom.	Kat. szám	Nyomó - késleltetett kikapcsolással
		<p>Keret-, süllyesztődoboz- és rögzítőperem-kiválasztási táblázat 68-69 o. A megadott színű burkolattal szállítva rögzítőperem nélkül</p>
1	0 784 20	<p>EN 55022 szabványnak megfelelően Max. terhelések: – izzó- és halogénlámpa 230 V-: max. 1000 W – rezisztív fűtőttest: max. 1840 W – ELV halogénlámpa vagy fénycső: max. 400 VA Több időkapcsoló párhuzamosan is beköthető 2 vezetékes. Felszereléséhez min. 40 mm mélységű süllyesztődoboz szükséges Beépített LED-del rendelkezik lépcsőházi automataként is használható ○ Fehér</p>
		<p>Programozható időkapcsoló Programozható időkapcsoló 20 óra működési tartalékkal 8 különböző heti programbeállítási lehetőség Ideiglenes vagy állandó felülírás Csatlakozási lehetőségek: – 1 kimenet – 6 A – 250 V-, cos Φ = 1 – 1 váltókapcsolási csatlakozási pont Max. terhelések: – izzó- és halogénlámpa 230 V-: max. 1200 W – ELV halogénlámpa ferromágneses transzformátorral vagy elektronikus előtettel vagy fénycső O26 vagy O38 mm: max. 1800 VA – ventilátormotor: max. 1800 W – rezisztív fűtőttest: (3600 W) ○ Fehér - 2 modulos</p>
1	0 784 25	

Program Mosaic™ mechanizmusok

hőmérséklet-szabályzók



0 767 20

0 767 21

Keret-, süllyesztődoboz- és rögzítőperem-kiválasztási táblázat **68-69 o.**
A megadott színű burkolattal szállítva rögzítőperem nélkül

Rugós vezetékbekeötéssel

Csom.	Kat. szám	Elektronikus szobatermosztátok
1	0 767 20	<p>Tápfeszültség: 230 V~, 50/60 Hz Mennyezet-, padlófűtés vezérlésére</p> <p>Elektronikus szobatermosztát Szabályozási tartomány: +5 °C - +30 °C Szabályozási pontosság: +/- 0,5 °C (B kategória) 1 feszültségmentes kimenettel Működésválasztó nyomógomb a burkolaton (mód 1: kikapcsolás; mód 2: kikapcsolás, ha a beállított hőmérséklet emelkedik vagy csökken)</p> <p>Megszakító képesség: - 8 A - 250 V- ohmikus terhelés esetén - 2 A - 250 V- induktív terhelés esetén - min. 1 mA - max. 500 mA - 12 - 48 V~/ 12 - 24 V=</p> <p> <input type="radio"/> Fehér - 2 modul</p>
1	0 767 21	<p>Heti programozású elektronikus szobatermosztát Elektromos fűtéshez Komfort, csökkentett és fagymentes működési módok Aktuális program megjelenítése a kijelzőn 4 előre beállított program, 1 szabadon állítható Max. 4 időperiódus naponta, 2 állítható hőmérséklet szinttel</p> <p>Szabályozási tartomány: +7 °C - +30 °C Szabályozási pontosság: +/- 0,5 °C (B kategória) Programok állandó mentése 100 óra működési tartalékkal 1 kimenet váltóérintkezős kontaktussal Megszakító képesség: - 8 A - 250 V- ohmikus terhelés esetén - 2 A - 250 V- induktív terhelés esetén - 1 mA - max. 500 VA / 12-48 V-</p> <p><input type="radio"/> Fehér - 5 modul</p>
1	0 767 23	<p>Hőmérséklet-érzékelő moduláris szobatermosztáthoz Szobai hőmérséklet-érzékelő Lexic moduláris termosztáthoz</p> <p><input type="radio"/> Fehér - 2 modul</p>

Program Mosaic™ mechanizmusok

redőnyvezérlők



0 787 05

0 792 28

Keret-, süllyesztődoboz- és rögzítőperem-kiválasztási táblázat **68-69 o.**
A megadott színű burkolattal szállítva rögzítőperem nélkül

Rugós vezetékbekeötéssel

Csom.	Kat. szám	Redőnykapcsolók
10 1 1	0 770 26 0 792 26 0 787 05	<p>Redőnyök, napellenzők direkt vezérléséhez (leengedés/felhúzás/leállítás) Terhelhetőség: max. 500 W</p> <p> <input type="radio"/> Fehér - 2 modul <input checked="" type="radio"/> Alumínium - 2 modul <input type="radio"/> Fehér antimikrobiális⁽¹⁾ - 2 modul</p>
10 1	0 770 25 0 792 25	<p>Redőnynyomók Redőnynyomó 1 redőnyhöz Elektronikus leállítású redőny, napellenző motor vezérléséhez (leengedés/felhúzás/leállítás)</p> <p> <input type="radio"/> Fehér <input checked="" type="radio"/> Alumínium</p>
10 1	0 770 28 0 792 28	<p>Redőnynyomó 1 vagy több redőnyhöz Motorok közvetlen vezérléséhez Kat. szám 0 676 22 csoportos redőnyvezérlési relével együtt is alkalmazható (2 állapot: felhúzás/leengedés)</p> <p> <input type="radio"/> Fehér - 2 modul <input checked="" type="radio"/> Alu - 2 modul</p>
1	0 766 90	<p>Egypólusú relé Alacsony megszakító képességű funkciókhoz Nagyobb terhelések kapcsolásához (ez volt a régi katalógusban)</p> <p>Max. terhelés: - ohmikus terhelés: max. 3000 W - izzólámpa 230 V~: max. 1800 W - ELV halogénlámpa: max. 1800 VA - fénycső: 400 VA - redőnymotorok: max. 530 W 2 modul</p>
1	0 676 22	<p>Redőnyrelé csoportos vezérléshez A programozható redőnykapcsolóval együtt alkalmas több redőny egyidejű vagy központi vezérlésére. Mélység 40 mm</p> <p>1: Speciális bevonatú felület, mely megakadályozza a baktériumok megtapadását és továbbterjedését a felületen.</p>

Program Mosaic™ mechanizmusok

kulcsos kapcsolók, vészleállítók, hotelkártya-kapcsolók, hotelszoba-kijelző, borotva-csatlakozóaljzat



0 770 72



0 770 75



0 766 01

Keret-, sülllesztődoboz- és rögzítőperem-kiválasztási táblázat **68-69 o.**
Megadott színű burkolattal együtt és rögzítőperem nélkül

Csom. Kat. szám Kulcsos kapcsolók

1	0 770 72	2 állású kulcsos kapcsoló (0-1) Váltóérintkezős kontaktussal 6 A - 250 V~ RONIS° 601 kulccsal szállítva A kulcs mindkét állásban kivethető ○ Fehér - 2 modulos
1	0 770 73	3 állású kulcsos kapcsoló (2-0-1) Váltóérintkező kikapcsolt állapottal 6 A - 250 V~ RONIS° 601 kulccsal szállítva A kulcs mindhárom állásban kivethető ○ Fehér - 2 modulos
1	0 770 74	2 állású kulcsos kapcsoló (0-1) 1 kontaktussal - 2 pólusú 10 A - 250 V~ A kulcs középső állásban kivethető anélkül, hogy a kontaktus állapota (0-1) megváltozna Zár és kulcs nélkül szállítva [kat. szám: 0 697 95] ○ Fehér - 2 modulos
1	0 770 75	3 állású kulcsos nyomó (2-0-1) Váltóérintkező kikapcsolt állapottal 10 A - 250 V~ A kulcs OFF állásban vehető ki Zár és kulcs nélkül szállítva [kat. szám: 0 697 95] ○ Fehér - 2 modulos
1	0 697 95	Zár kulccsal 3 kulccsal szállítva

Vészleállítók

1	0 766 01	Vészleállító nyomógomb kulcsos reteszoldással Nyitó- és záróérintkezővel ellátva 3 A - 250 V~ Reteszoldás csak RONIS n° 455 kulccsal lehetséges ● Piros/sárga - 2 modulos
---	----------	--

Csom. Kat. szám Vészleállítók (folytatás)

1	0 766 02	Vészleállító gomb forgatásos reteszoldással Nyitó- és záróérintkezővel ellátva 3 A - 250 V~ Reteszoldás 1/4 fordulatot elfordítással ● Piros/sárga - 2 modulos
---	----------	---



Hotelkártya-kapcsolók

1	0 784 80	Elektronikus hotelkártya-kapcsolók Az energiaellátás bekapcsolása ISO szabványú kártyák (pl. kat.szám 0 767 11 vagy egyéb hotelkártya) behelyezésével Késleltetés: 30 mp a kártya eltávolítását követően Háttérfényvel megvilágított kártyanyílás 2 modul
1	0 767 28	Elektronikus hotelkártya-kapcsolók ISO szabványú kártyával vagy Kulcs- és címketartós hotelkártyával (kat. szám 0 898 06) működik. Kommunikáció: BUS/SCS Kizárólag MIFARE ISO szabványú kártyával működik [Kat. szám: 0 767 11] Kapcsolható teljesítmény: - 110 V~ - 15 VA - 230 V~ - 30 VA
1	0 784 45	Mechanikus hotelkártya-kapcsoló ISO szabványú kártyával vagy Kulcs- és címketartós hotelkártyával (Kat.szám 0 898 06) működik Kapcsolható teljesítmény: - 110 V~ - 15 VA - 230 V~ - 30 VA Fehér - 2 modulos
10	0 898 06	Kulcs- és címketartós hotelkártya Kulcsstartóval és címketartóval együtt szállítva, egyedi szállodai azonosításhoz

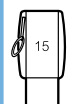

Hotelszoba-állapot kijelző

5	0 770 47	Jelzőlámpa és csengőnyomó Lehetővé teszi a szoba lakója részére, hogy a személyzetet tájékoztassa a szoba státuszáról Két beállítási mód: - „Ne zavarjanak” - „Takarítást kérek” A folyosóra szerelve, hívások kijelzése jelzőfényrel együtt szállítva 2 modulos
5	0 770 48	Lehetővé teszi a felhasználó számára a kívánt beállítás kiválasztását Kat.szám 0 676 68 lámpával együtt szállítva 2 modulos



Borotva csatlakozóaljzatok IP 24 – IK 04

1	0 775 86	Megfelel az EN 60742 és EN 61558-2 szabvány előírásainak 230 V~ - 50/60 Hz tápegység és 120/220 V~ kimenet Rugós vezetékbeiktetéssel Leválasztó transzformátorral Túlfeszültség és áramszünet elleni védelem, beépített relével, amely szabályozza a feszültséget [20 VA Sülllesztőperemmel szállítva Kizárólag kettős, 40 mm mély sülllesztődobozba szerelendő Fehér - 5 modulos 0 777 25 kerettel szerelhető
---	----------	--

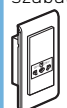

Program Mosaic™ mechanizmusok

vezeték nélküli töltők



0 776 40L matricával együtt



0 776 99L



0 775 98

Vezeték nélküli indukciós töltők Qi technológiával rendelkező okoseszközök töltésére.

Megfelel a Qi WPC szabványnak (Wireless Power Consortium)

Megfelel az EN 62479 szabványnak (EMF kibocsátás)

Megfelel az ICNIRP feltételeknek (egészségvédelem)

Ne zavarja meg más vezeték nélküli jelekkel (Zigbee, TNT, GSM, 4G, stb)

Csom. Kat. szám Qi vezeték nélküli töltők - bútorlapba süllyeszthető

Speciálisan bútorlapba tervezett vezeték nélküli töltő konferencia termekben, irodákba, vendéglátó egységekbe, stb.
80 mm-es kivágási méret, szürke színben.
Extra vékony kialakítás < 1,5 mm.
2,5 m kábellel és rögzítő kiegészítővel szállítva.
Tápellátás: 110 - 240 V ~

1 0 776 40L 15 W - IP44 / IK08 töltő



Qi vezeték nélküli töltő - falba süllyeszthető

10 W vezeték nélküli töltő 2 db indukciós antennával. Ideális közösségi terekbe, folyosókra, tranzit területeken, uszodákban, stb. IP66 / IK08 Csúszásmentes bevonattal ellátott és 10°-os szögben döntött a biztonságos töltés érdekében. A süllyesztődobozba 60 mm-es csavarokkal rögzíthető, min. mélység 40 mm.

● Szürke
Méretek: 141 x 95 x 51 mm
50 x 80 mm terminál



1 0 776 99L

Qi vezeték nélküli töltő + USB - A csatlakozóját, Program Mosaic

1 A - 5 V / 5 W vezeték nélküli töltés és egy 2,4 A / 12 W USB port, egy második eszköz töltésére. Ideális megoldás munkahelyi környezetbe. A Mosaic mechanizmusnak köszönhetően szerelhető falba, falon kívül, asztali elosztósorba, energiaoszlopba, DLP kábelcsatornába, stb.

Csúszásmentes bevonattal ellátott és 10°-os szögben döntött a biztonságos töltés érdekében.
Méretek: 136,5 x 70 x 56,5 mm
Lopásgátló funkcióval ellátott.

○ Fehér / ezüst
2 x 2,5 mm² terminál



1 0 775 98

Program Mosaic™ mechanizmusok

vezeték nélküli töltők

● Vezeték nélküli töltés

A Legrand innovation for fast, easy charging

Nincs szükség csatlakozójatra vagy kábelre

Megfelel a nemzetközi szabványnak.

Qi: egy nemzetközi szabvány a vezeték nélküli töltésről, melyet a technológiai cégek, gépjárműgyártók is használnak.

● Bútorlapba süllyeszthető, ergonomikusan kialakított és illeszkedő indukciós töltő

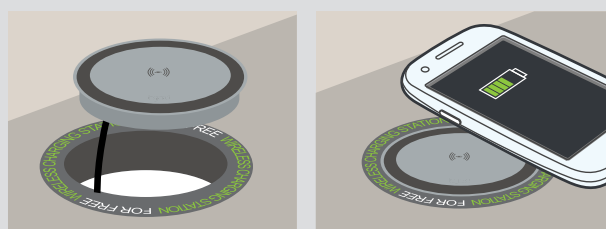

80 mm átmérőjű kivágás a bútorlapban / Bútorlapba rögzíthető indukciós töltő, melynek megtáplálása 2,5 méteres kábellel biztosított.

Függőleges töltési lehetőség falra rögzítve. Ideális használat közösségi terekben beltéren és kültéren egyaránt.

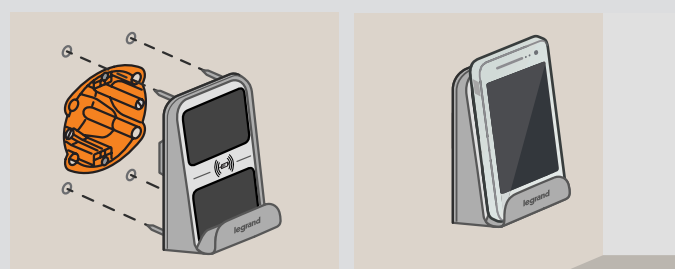

Tökéletes védelem a külső behatások (IK 08), valamint szilárd és folyékony anyagok (IP 66) ellen.
Batibox süllyesztődobozzal rögzíthető.

Program Mosaic csatlakozással

Indukciós töltő 2,4 A / 12 W USB-A csatlakozóját

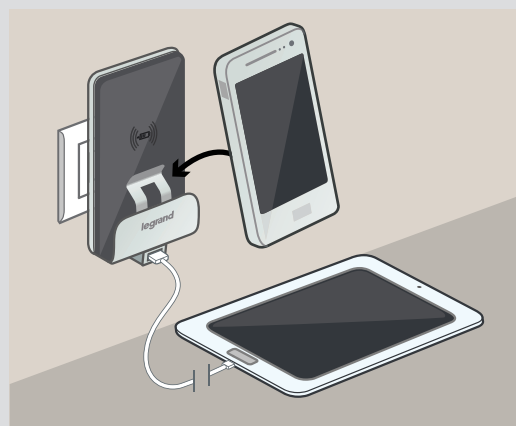

Program Mosaic™ mechanizmusok

földelt és speciális csatlakozójzatok



Keret-, süllyesztődoboz- és rögzítőperem-kiválasztási táblázat **68-69 o.**

Csom.	Kat. szám	Földelt csatlakozójzatok
		Süllyesztődobozba, vagy kiemelő dobozba, padlódobozba, energiaoszlopokba, asztali kábelrendezőkhöz és kábelcsatornába szerelhető 2 modulos
10	2 782 11L	2P+F csatlakozójzatok biztonsági zsaluval
10	2 782 13L	○ Fehér - Rugós vezetékbekeötés
10	2 782 18L	○ Fehér - csavaros vezetékbekeötéssel, max. 4 mm ² vezetékbekeötéshez
10	0 792 13	● Piros, NEM reteszelt - Rugós vezetékbekeötés
10	0 787 02	○ Fehér antimikrobiális ^[2] - Csavaros vezetékbekeötés
10	0 772 16	○ Fehér antimikrobiális ^[2] - Csavaros vezetékbekeötés
10	0 772 17	● Zöld antimikrobiális ^[2] - Rugós vezetékbekeötés
10	0 772 20	● Narancssárga antimikrobiális ^[2] - Rugós vezetékbekeötés
10	0 772 20	● Piros antimikrobiális ^[2] - Csavaros vezetékbekeötés
10	2 782 10L	2P+F csatlakozójzatok biztonságizsalu nélkül
10	0 772 45	○ Fehér - Csavaros vezetékbekeötés
10	0 793 55L	○ Fehér - Rugós vezetékbekeötés
10	2 780 14L	● Matt fekete
10	2 780 14L	Reteszelt 2P+F csatlakozójzat
10	2 780 14L	● Piros - Csavaros vezetékbekeötés Kat.szám 0 502 99 kódlappal használandó
10	2 780 14L	Speciális kilökökarral felszerelt 2P+F csatlakozójzat
10	2 780 14L	Idősek vagy fizikailag korlátozottak részére A speciális kilökökarrra kifejtett nyomás hatására a betéttárcsa kilöki a csatlakoztatott berendezés csatlakozódugóját
1	0 772 31	○ Fehér antimikrobiális ^[2]
10	0 772 19	2P+F csatlakozójzat csapófedéllel
10	0 772 19	○ Fehér antimikrobiális ^[2] - Rugós vezetékbekeötés
10	0 772 12	2P+F csatlakozójzat jelzőfényvel
10	0 772 12	○ Fehér antimikrobiális ^[2] - Rugós vezetékbekeötés
10	0 772 12	Jelzőfényvel együtt szállítva (230 V - 2,4 mA)
10	0 772 71L	2P+F csatlakozójzat USB-C töltővel
10	0 793 71L	Egyszerre csatlakoztatható 2 eszköz az erősáramú és gyengeáramú csatlakozójzatokba.
10	0 791 71L	USB-C töltő 1,5 A / 7,5 W - 5 V; a csatlakozójzat a szerelvény elején található 3 x 2,5 mm ² -es rugós vezetékbekeötéssel
10	0 772 71L	○ Fehér
10	0 793 71L	● Alumínium
10	0 791 71L	● Matt fekete

Csom.	Kat. szám	Földelt csatlakozójzatok
		Süllyesztődobozba, vagy kiemelő dobozba, padlódobozba, energiaoszlopokba, asztali kábelrendezőkhöz és kábelcsatornába szerelhető 45°-os kivezetéssel - IK 07 Rugós vezetékbekeötéssel
10	2 782 52L	2 x 2P+F csatlakozójzatok
10	0 772 90	○ Fehér
10	0 772 90	○ Fehér - jelzőfényvel (230 V~ - 2,4 mA)
10	0 792 82	● Alumínium
10	0 793 72L	● Matt fekete
10	0 772 72	● Piros, NEM reteszelt
10	0 772 91	● Piros, NEM reteszelt - jelzőfényvel (230 V~ - 2,4 mA)
10	0 772 81	● Piros - reteszelt. Kat.szám 0 502 99 kódlappal használandó
10	0 772 92	● Piros - reteszelt - jelzőfényvel (230 V~ - 2,4 mA) Kat.szám 0 502 99 kódlappal használandó
10	2 786 02L	2 x 2P+F csatlakozójzat - DLP csatornához
10	2 786 02L	Csavaros vezetékbekeötés
10	2 786 02L	○ Fehér
10	2 782 53L	3 x 2P+F csatlakozójzatok
10	0 792 83	○ Fehér
10	0 793 73L	● Alumínium
10	0 772 73	● Matt fekete
10	0 772 82	● Piros - NEM reteszelt
10	0 772 82	● Piros - reteszelt. Kat.szám 0 502 99 kódlappal használandó
10	2 786 03L	3 x 2P+F csatlakozójzat - DLP csatornához
10	2 786 03L	Csavaros vezetékbekeötés
10	2 786 03L	○ Fehér

1: Speciális bevonatú felület, mely megakadályozza a baktériumok megtapadását és továbbterjedését a felületen.

Program Mosaic™ mechanizmusok földelt és speciális csatlakozóaljzatok (folytatás)



0 772 74

Keret-, süllyesztődoboz- és rögzítőperem-kiválasztási táblázat **68-69 o.**
A megadott színű burkolattal szállítva rögzítőperem nélkül

Csom.	Kat. szám	Földelt és speciális csatlakozóaljzatok (folytatás)
5	0 772 54	4 x 2P+F csatlakozóaljzatok <ul style="list-style-type: none"> ○ Fehér ● Piros - reteszelt ● Piros - NEM reteszelt. Kat.szám 0 502 99 kódlappal használandó
5	0 772 83	
5	0 772 74	
10	0 502 99	Kiegészítők Kódlap reteszelt 2P+F csatlakozóaljzatokhoz Közvetlenül a reteszelt aljzatba csatlakoztatni kívánt csatlakozóra illeszthető
10	0 898 07	Kábelrögzítő
10	0 676 63	Zöld jelzőfény 2P+F csatlakozóaljzatokhoz 230 V~ Fogyasztás: 2,4 mA

Program Mosaic™ mechanizmusok földelt és speciális csatlakozóaljzatok DLP-S csatornához



0 772 02



0 756 90

Csom.	Kat. szám	Bepattintható 2P+F csatlakozóaljzatok
10	0 772 02	Csatlakozóaljzatok, kábelcsatornához bepattinthatós rögzítéssel mindkét oldalon. A csatlakozóaljzatok magában foglalják a Soluclipkiegészítőt, hogy a foglalatot a helyén tartsák és teljesen megfeleljen a szabványoknak. Rugós vezetékbekeötéssel.
10	0 772 03	
10	0 772 22	2P+F földelt csatlakozóaljzatok 2 x 2P+F 3 x 2P+F
10	0 772 42	Piros csatlakozóaljzatok Csatlakozóaljzatok piros borítással a kiemelt áramkörök megkülönböztetéséhez 2 X 2P+F 45°-os szögben 3 X 2P+F 45°-os szögben
10	0 772 43	
5	0 765 46	Informatikai RJ 45 csatlakozóaljzatok hajlékony fedelű DLP kábelcsatornába Cat. 6 FTP - RJ 45 aljzatok FTP-9 érintkező, 2 x R J45, Soluclip kiegészítővel ellátva 3 modul
5	0 765 42	
10	0 771 00L	Cat. 5e FTP - RJ 45 aljzatok FTP-9 érintkező, 2 x R J45, Soluclip kiegészítővel ellátva 3 modul
10	0 771 00L	Sorolási kiegészítő Két aljzat gyors és egyszerű sorolására szolgál Fedővel szerelve
10	0 756 90	Soluclip rögzítési kiegészítő Program Mosaic mechanizmusok csatornába illesztéséhez. Felszerelhető bármely bepattintható szerelvényre. Többek között szolgál kihúzás védelmi funkcióval, csúszásmentes rögzítéssel, tökéletes takarással és IP40 védelemmel

Program Mosaic™ mechanizmusok

Csatlakozóaljzatok DLP fekete kábelcsatornához



0 772 32L



0 772 33L

Csatlakozóaljzatok kábelcsatornához

Csom.	Kat. szám	Leírás
10	0 793 55L	Vezetékbekötés mindkét oldalról lehetséges Soluclip rögzítési kiegészítővel együtt szállítva Rugós csatlakozás 2P+F aljzat, 2 modul
10	0 772 32L	2 x 2 P+F aljzat, 4 modul
10	0 772 33L	3 x 2 P+F aljzat, 6 modul

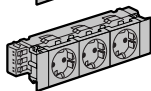
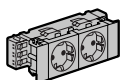

Informatikai RJ 45 csatlakozóaljzatok kábelcsatornához

Csom.	Kat. szám	Leírás
10	0 794 81	Cat.6 UTP aljzat 1 modul
10	0 794 85	Cat.6 FTP aljzat 2 modul
10	0 794 86	Cat.6 STP aljzat 2 modul



Soluclip rögzítési kiegészítő

10	0 757 86	Program Mosaic mechanizmusok csatornába illesztéséhez
----	----------	---



Program Mosaic™ mechanizmusok

Nemzetközi szabványú és EPH csatlakozóaljzatok



0 775 02



0 775 05



0 787 00



Keret-, süllyesztődoboz- és rögzítőperem-kiválasztási táblázat **68-69 o.**
A megadott színű burkolattal szállítva rögzítőperem nélkül

Csom.	Kat. szám	Leírás
Eltérő szabványú csatlakozó aljzatok		
EURO-US szabvány, fehér		
10	0 775 01	1 modul - 16 A
10	0 775 02 ¹	2 modul - 16 A
US szabvány, fehér		
10	0 775 03	1 modul - 15 A
10	0 775 04	2 modul - 15 A
Brit szabvány, fehér		
10	0 775 05	2 modul - 13 A
Olasz szabvány, fehér		
10	0 775 10	1 modul - 10 A - Csavaros vezetékbekötés
10	0 775 11	1 modul - 10/16 A - Csavaros vezetékbekötés
Német-olasz szabvány		
10	0 775 12	2 modul - 16 A - csavaros bekötés Nem kompatibilis a 2-modulos rögzítőperemmel
Svájci szabvány, fehér		
10	0 775 06 ¹	2 modul - type 13
Dán szabvány, fehér		
10	0 775 08 ¹	2 modul reteszelt
10	0 775 09 ¹	2 modul, UPS-hez, reteszelt
2P törpefeszültségű csatlakozóaljzat		
10	0 771 50	Gyermekvédelemmel Süllyesztődobozba, falon kívüli dobozba, padlódobozba, energiaoszlopokba, asztali kábelrendezőbe és kábelcsatornába szerelhető 1 modul - fehér antimikrobiális ⁽¹⁾
EPH csatlakozóaljzat		
1	0 787 00	Javasolt kórházi környezetben, ahol az érzékeny berendezéseket meg akarjuk védeni az elektromos zavaroktól Megfelel a DIN 42801 és IEC 60364-7-710 szabványoknak Fehér antimikrobiális - 1 modul ⁽¹⁾
1	0 787 60L	2 modul fehér antimikrobiális ⁽¹⁾
EPH csatlakozó		
10	7 759 93	EPH csatlakozó csatlakozódugó

1: Speciális bevonatú felület, mely megakadályozza a baktériumok megtapadását és továbbterjedését a felületen.

Program Mosaic™ mechanizmusok

USB töltőaljzatok



Keret-, süllyesztődoboz- és rögzítőperem-kiválasztási táblázat **68-69 o.**

Csom.	Kat. szám	USB-A töltőaljzatok
		Okostelefonok és egyéb eszközök töltéséhez Megfelel az IEC 62684-2011-01 szabványnak Fogyasztás passzív módban <0,1 W 2 x 2,5 mm ² csavaros csatlakozással USB csatlakozókábel nem tartozék Class II SELV
1	0 776 50L	<ul style="list-style-type: none"> ○ Fehér - 1 modulos ● Alumínium - 1 modulos ● Matt fekete - 1 modulos
1	0 776 51L	
1	0 776 52L	
		Egyes USB-A töltőaljzat -230 V - 5 V= - 3 A - 15 W
		Kettős USB-A töltőaljzat -230 V - 5 V= - 3 A - 15 W
1	0 776 60L	<ul style="list-style-type: none"> ○ Fehér - 1 modulos ● Alumínium - 1 modulos ● Matt fekete - 1 modulos
1	0 776 61L	
1	0 776 62L	
		Kettős USB-A töltőaljzat- 230 V - 5 V= - 2.4 A - 12 W
1	2 785 94L	<ul style="list-style-type: none"> ○ Fehér - 2 modulos ● Alumínium - 2 modulos ● Matt fekete - 2 modulos
1	0 793 94	
1	0 791 94L	

Csom.	Kat. szám	USB-C töltőaljzatok
		Okostelefonok és egyéb eszközök töltéséhez Megfelel az IEC 62680-1-3 szabványnak Túlfeszültség-védelmi szint: U _p = 1 kV Fogyasztás passzív módban < 0,07 W 2 x 2,5 mm ² csavaros csatlakozással Az USB töltőkábel nem tartozék Class II SELV
1	0 776 90L	<ul style="list-style-type: none"> ○ Fehér - 1 modulos ● Alumínium - 1 modulos ● Matt fekete - 1 modulos
1	0 776 91L	
1	0 776 92L	
		Egyes USB-C töltőaljzatok 230 - 5 V = - 3 A - 20 W
		Kettős USB-A + USB-C töltőaljzatok 230 V - 5 V= - 3 A - 15 W
1	0 776 70L	<ul style="list-style-type: none"> ○ Fehér - 1 modulos ● Alumínium - 1 modulos ● Matt fekete - 1 modulos
1	0 776 71L	
1	0 776 72L	
		Kettős USB-C töltőaljzatok 230 V - 5 V= - 3 A - 15 W
1	0 776 80L	<ul style="list-style-type: none"> ○ Fehér - 1 modulos ● Alumínium - 1 modulos ● Matt fekete - 1 modulos
1	0 776 81L	
1	0 776 82L	
		Kettős USB-A + USB-C töltőaljzatok 230 V - 5 V= - 3 A - 15 W
1	0 775 92	<ul style="list-style-type: none"> ○ Fehér - 2 modulos ● Alumínium - 2 modulos
1	0 793 92	
		Kettős USB-C töltőaljzatok 230 V - 5 V= - 3 A - 15 W
1	0 775 90	<ul style="list-style-type: none"> ○ Fehér - 2 modulos ● Alumínium - 2 modulos
1	0 793 90	

Csom.	Kat. szám	USB-C töltőaljzatok (folytatás)
		1 x 30 W USB-C Power Delivery töltőaljzat, mely ideális laptopok, tabletek és USB-C kompatibilis okostelefonok töltésére. Megfelel az IEC 62680-1-3 szabványnak Túlfeszültség-védelmi szint: U _p = 1 kV Fogyasztás passzív módban < 0,07 W 2 x 2,5 mm ² csavaros csatlakozással Az USB töltőkábel nem tartozék Class II SELV
1	0 775 85L	<ul style="list-style-type: none"> ○ Fehér - 2 modulos ● Alumínium - 2 modulos ● Matt fekete - 2 modulos
1	0 793 85L	
1	0 791 85L	
		USB-C töltőaljzatok - Power Delivery 230 - 15 V = - 3 A - 30 W
		2P+F + USB-A töltőaljzat
		Okostelefonok és egyéb eszközök töltéséhez Egyszerű bekötés A kat. szám: 0 802 52 rögzítőperemmel és kettős süllyesztődobozzal használható. 2 x 2 modulos
		2P+F dugalj kettős USB-A töltőaljzattal - 230 V - 5 V = 3 A / 15 W
1	0 775 95	<ul style="list-style-type: none"> ○ Fehér ● Alumínium
1	0 793 95	

Program Mosaic™ mechanizmusok

túlfeszültség-levezető, cseremodul, szűrő, berregők, vakfedelek, kábelkivezetők, kismegszakítók

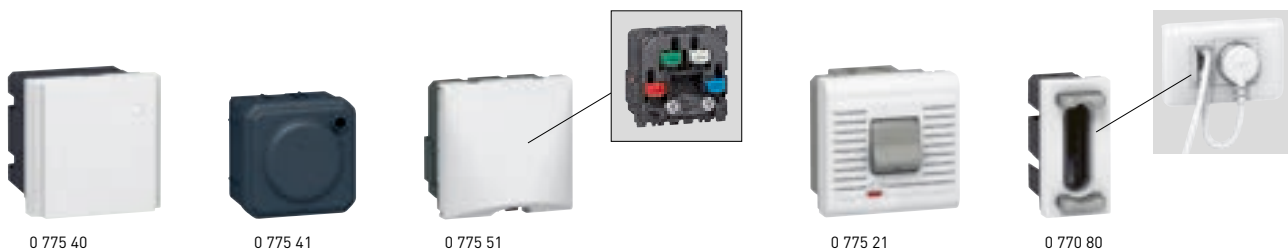

Keret-, süllyesztődoboz- és rögzítőperem-kiválasztási táblázat **68-69. o.**
A megadott színű burkolattal szállítva rögzítőperem nélkül

Csom.	Kat. szám	Túlfeszültség-levezető	Csom.	Kat. szám	Kábelkivezetők
1	0 775 40	<p>Túlfeszültség-levezető 16 A - 250 V~ - 50/60 Hz 2. és 3. vizsgálati osztálynak megfelelő (C+D) Plusz védelem a számítógép és a már az elosztószekrényben eleve védett készülékek tápegységének védelmére Egy vagy több aljzathoz csatlakoztatható Túlfeszültség esetén megvédi a hozzácsatlakoztatott egységeket A működést LED lámpák jelzik. A túlfeszültség után a modul kicserélésig az aljzat feszültség alatt marad Névleges levezetési áram (In): 1.5 kA Maximális levezetési áram: 6 kA Védelmi szint: L-N: 1 kV; N-PE: 1 kV Az EN 61 643-11 szabványnak megfelel Fehér - 2 modul</p>	10	0 775 51	<p>Kábelkivezető (lefele) - 16 A - 2 modul 4 rugós sorkapoccsal (4x1,5 mm2) az első és hátsó részekben a könnyű csatlakoztatáshoz ○ Fehér</p>
1	0 775 41	<p>Cseremodul túlfeszültség-levezetőhöz A 0 775 40 kat. számú termék belső moduljának cseréjéhez</p>	10	2 775 50L	<p>Kábelkivezető (lefele) - 20 A - 2 modul ○ Fehér ○ Fehér (50 db-os csomag) ● Alumínium ● Matt fekete</p>
10	0 766 40	<p>Berregők és csengők Berregők - 2 modul Fehér 8 V~ - 50/60 Hz Áramfelvétel: 370 mA Hangerő 70 dB 1 méter távolságban</p>	1	0 770 80	<p>Kihúzásgátló Meggátolja az érzékeny elektronikai eszközök véletlenszerű kihúzását a csatlakozóaljzathoz a kábel rögzítésével 4...8 mm átmérőjű kábelekhöz Ellenáll 350 N (35 kg) erőhatásnak 1 modul - Fehér antimikrobiális⁽¹⁾</p>
10	0 766 41	<p>Fehér 230 V~ - 50/60 Hz Áramfelvétel: 25 mA Hangerő 70 dB 1 méter távolságban</p>	10	0 775 52	<p>Kábelkivezető (előre) - Ø08 mm - 1 modul ○ Fehér</p>
1	0 766 42	<p>Elektronikus csengő Fehér 12-24-48 V = Áramfelvétel: 5 - 9-17 mA a tápellátás függvényében Hangerő 80 dB 1 méter távolságban</p>	1	0 775 21	<p>Helyi védelmek Helyi túlterhelés és zárlatvédelemre szolgál A helyi áramkör védelmére szolgáló kismegszakító közvetlenül a csatlakozóaljzat mellett kerül elhelyezésre, így zárlat vagy túlterhelés esetén a hiba megszüntetése után az áramkör visszakapcsolása a helyszínen megvalósítható Ugyanolyan karakterisztikával rendelkezik, mint a hasonló értékekkel bíró moduláris Legrand kismegszakító</p>
10	0 770 70	<p>Vakfedelek Program Mosaic mechanizmusokhoz</p>	1	0 775 22	<p>Egypólusú + nulla termikus mágneses kismegszakító 1P+N 230 V± Lehetőség van a helyi áramkörre kapcsolható terhelés korlátozására is Zárlati megszakítóképesség: - 10/16 A - 3000 A (NF C 61-410 szerint) - 6 A - 1500 A (NF C 61-410 szerint) Fehér - 2 modulos 10 A 16 A</p>
10	0 792 70	<p>1 modul ○ Fehér ● Alumínium ○ Fehér antimikrobiális⁽¹⁾</p>	1	0 775 31	<p>Kétpólusú áramvédő kapcsoló 230 V~ Kiegészítő védelmet nyújt Fehér 10 A - 30 mA tesztgombbal</p>
10	0 787 20	<p>2 modul ○ Fehér ● Alumínium ● Matt fekete ○ Fehér antimikrobiális⁽¹⁾</p>	1	0 775 32	<p>16 A - 30 mA tesztgombbal</p>
10	2 770 71L	<p>Kötődoboz 3 csatlakozóval felszerelve - 20 A 2 modul ○ Fehér</p>	1	0 775 33	<p>10 A - 10 mA tesztgombbal</p>
10	0 792 80		1	0 775 34	<p>16 A - 10 mA tesztgombbal</p>
10	0 791 81L				
10	0 787 21				

¹: Speciális bevonatú felület, mely megakadályozza a baktériumok megtapadását és továbbterjedését a felületen.

Program Mosaic™ mechanizmusok

informatikai csatlakozóaljzatok: RJ 45 Cat. 6_A és Cat. 6



Bármely Program Mosaic rögzítőperembe beilleszthető **[68-69. o.]**

LCS2 forgatókaros mechanizmussal szerelve, amely szerszámmentes csatlakoztatást tesz lehetővé (erek csupaszítására nincs szükség)

Csatlakoztatható vezeték keresztmetszet: AWG 22- 26

Magas minőségű érintkezők:

- 2500 csatlakoztatási ciklusra tesztelve

- 500 csatlakoztatási ciklusra tesztelve PoE terhelés alatt (IEEE 802.3af, 802.3at, 802.3bt(draft))

Standard megfelelőségek: ISO/IEC 11801 Ed 2.0, EN 50173-2, TIA/EIA 568C, IEC 60603-7

Címkével és címketaróval szállítva

Csom. Kat. szám Informatikai csatlakozóaljzatok (RJ45)

Csom.	Kat. szám	Leírás
		Cat.6A változatok Class Ea megfelelés Vizsgálati frekvencia: 500 MHz Adatátviteli sebesség: 10 Gigabit/s
10	0 765 73	STP - 1 modul 360°-osan árnyékolt
10	0 794 73	○ Fehér ● Alumínium
		STP - 2 modul 360°-osan árnyékolt
10	0 765 76 ¹	○ Fehér
10	0 794 76 ¹	● Alumínium
10	0 791 76L ¹	● Matt fekete
10	0 765 24 ¹	○ Fehér zöld redőnnyel
10	0 765 25 ¹	○ Fehér narancssárga redőnnyel
10	0 765 08	○ Fehér - 45°-ban döntött aljzattal
		STP with controlled access - 2 modul 360°-osan árnyékolt Két kulccsal szállítva (5 aljzathoz)
5	0 765 99	○ Fehér piros redőnnyel
10	0 765 71	UTP - 1 modul ○ Fehér
10	0 794 71	● Alumínium
10	0 765 26	○ Fehér zöld redőnnyel
10	0 765 27	○ Fehér narancssárga redőnnyel
10	0 765 74 ¹	UTP - 2 modul ○ Fehér
10	0 794 74 ¹	● Alumínium
		UTP zárható Két kulccsal szállítva (5 aljzathoz)
5	0 765 90	○ Fehér, piros reteszeltető redőnnyel
10	0 765 09	○ Fehér

Csom. Kat. szám Cat. 6 RJ 45 sockets

Csom.	Kat. szám	Leírás
		Cat.6 változatok Class E megfelelés Vizsgálati frekvencia: 250 MHz Adatátviteli sebesség: 1 Gigabit/s
10	0 765 61	UTP - 1 modul ○ Fehér
10	0 794 61	● Alumínium
10	0 765 81	○ Fehér antimikrobiális
10	0 765 64 ¹	UTP - 2 modul ○ Fehér
10	0 794 64 ¹	● Alumínium
5	0 765 94	UTP zárható - 2 modul Két kulccsal szállítva (5 aljzathoz) ○ Fehér, piros reteszeltető redőnnyel
10	0 765 91	UTP 90° - 2 modul 90°-ban elforgatott, energiaoszlophoz ○ Fehér
10	0 765 03	UTP 45° - 2 modul ○ Fehér
5	0 765 04	UTP 45° - 2 x RJ 45 - 2 modul ○ Fehér
1	0 765 32	UTP kihúzható RJ 45 csatlakozódugó - 4 modul Gombnyomásra önmagától visszacsévéldő lapos, 0,9 méter hosszú kábellel szerelt 4 modul széles mechanizmus ○ Fehér
10	0 765 62	FTP - 1 modul ○ Fehér
10	0 794 62	● Alumínium
10	0 791 62L	● Matt fekete
10	0 765 82	○ Fehér antimikrobiális
10	0 765 65 ¹	FTP - 2 modul ○ Fehér
10	0 794 65 ¹	● Alumínium
10	0 791 65L	● Matt fekete
10	0 765 22 ¹	○ Fehér zöld redőnnyel
10	0 765 23 ¹	○ Fehér narancssárga redőnnyel

1: Padlódobozba szerelhető aljzat

Program Mosaic™ mechanizmusok

informatikai csatlakozóaljzatok: RJ 45 Cat. 6 és Cat. 6



0 794 33



0 765 63



0 765 96



0 765 54



0 765 52



0 794 55

Minden rögzítőperembe beilleszthető (68-69 o.)

LCS2 forgatókaros mechanizmussal szerelve, amely szerszámmentes csatlakoztatást tesz lehetővé (erek csupaszítására nincs szükség)

Csatlakoztatható vezeték keresztmetszet: AWG 22- 26

Magas minőségű érintkezők:

- 2500 csatlakoztatási ciklusra tesztelve

- 500 csatlakoztatási ciklusra tesztelve PoE terhelés alatt (IEEE 802.3af, 802.3at, 802.3bt)

Szabvány megfelelőségek: ISO/IEC 11801 Ed 2.0, EN 50173-2, TIA/EIA, 568C, IEC 60603-7

Címkével és címketartóval szállítva

Program Mosaic™ mechanizmusok

RJ 45 csatlakozóaljzatok - Cat. 5e

Csom. Kat. szám Cat. 6 RJ 45 csatlakozóaljzatok (folytatás)

Csom.	Kat. szám	Leírás
5	0 765 95	FTP kulccsal zárható - 2 modul Két kulccsal szállítva (5 aljzathoz) ○ Fehér, piros reteszeltető redőnyvel
10	0 765 05	FTP 45° - 2 modul ○ Fehér
5	0 765 06	FTP 2 x RJ 45 45° - 2 modul ○ Fehér
1	0 765 33	FTP kihúzható RJ 45 csatlakozóaljzat - 4 modul Gombnyomásra önmagától visszacsévéldő lapos, 0,9 méter hosszú kábellel szerelt 4 modul széles mechanizmus ○ Fehér
1	0 794 33	● Alumínium
10	0 765 92	FTP 90° - 2 modul 90°-ban elforgatott, energiaoszlophoz ○ Fehér
10	0 794 92	● Alumínium
10	0 765 63	Árnyékolt STP - 1 modul ○ Fehér
10	0 765 83	○ Fehér antimikrobiális
10	0 765 66 ¹	Árnyékolt STP - 2 modul ○ Fehér
5	0 765 96	Árnyékolt STP kulccsal zárható - 2 modul Két kulccsal szállítva (5 aljzathoz) ○ Fehér with red shutter
10	0 765 07	STP 45° - 2 modul 90°-ban elforgatott, energiaoszlophoz ○ Fehér
10	0 765 93	Árnyékolt STP 90° - 2 modul 90°-ban elforgatott, energiaoszlophoz ○ Fehér

1: Padló-csatlakozóba szerelhető aljzat

Csom. Kat. szám Cat. 5e RJ 45 csatlakozóaljzatok

Csom.	Kat. szám	Leírás
10	0 765 51	UTP - 1 modul ○ Fehér
10	0 794 51	● Alumínium
10	0 765 54 ¹	UTP - 2 modul ○ Fehér
10	0 794 54 ¹	● Alumínium
10	0 765 97	UTP kulccsal zárható - 2 modul Két kulccsal szállítva (5 aljzathoz) ○ Fehér, piros reteszeltető redőnyvel
1	0 765 30	UTP kihúzható RJ 45 csatlakozóaljzat - 4 modul Gombnyomásra önmagától visszacsévéldő lapos, 0,9 méter hosszú kábellel szerelt 4 modul széles mechanizmus ○ Fehér
10	0 765 01	UTP 45° - 2 modul ○ Fehér
5	0 765 02	2 x RJ 45 UTP 45° - 2 modul ○ Fehér
10	0 765 52	FTP - 1 modul ○ Fehér
10	0 794 52	● Alumínium
10	0 765 55 ¹	FTP - 2 modul ○ Fehér
10	0 794 55 ¹	● Alumínium
10	0 765 98	FTP kulccsal zárható - 2 modul Két kulccsal szállítva (5 aljzathoz) ○ Fehér, piros reteszeltető redőnyvel

1: Padló-csatlakozóba szerelhető aljzat

Program Mosaic™ mechanizmusok

RJ 45 csatlakozóaljzatok és süllyesztett szerelésű switchek



0 786 22



0 786 26



0 779 00

Keret-, süllyesztődoboz- és rögzítőperem-kiválasztási táblázat **68-69 o.**

Csom. Kat. szám RJ 45 csatlakozóaljzatok hátsó csatlakozással

Csom.	Kat. szám	Leírás
10	0 786 28	Konszolidációs pontokhoz használható RJ 45 kuplung csatlakozó Csatlakozás az elosztó dobozokhoz RJ 45 - RJ 45 kábelben keresztül ISO 11801 ed.2.0, EN 50173-1 és EIA/TIA 568 B2 szabványoknak megfelelő Cat. 6 _A , 6 és Cat. 5e kapcsolat kialakítására Többirányú kábelbevezetés Min. 40 mm mélységű süllyesztődobozba felszerelhető
10	0 786 29	
		Cat. 6A STP ○ Fehér ● Alumínium
		Cat. 6 FTP 9 érintkező ○ Fehér ● Alumínium
10	0 786 23	
10	0 786 27	
		Cat. 6 UTP 8 érintkező ○ Fehér ● Alumínium
10	0 786 22	
10	0 786 26	
		Cat. 5e FTP 9 érintkező ○ Fehér ● Alumínium
10	0 786 21	
10	0 786 25	
		Cat. 5e UTP 8 érintkező ○ Fehér ● Alumínium
10	0 786 20	
10	0 786 24	

LCS² Switch - süllyesztett szereléshez

Nem vezérelhető switche
Patch panel nélküli számítógépes perifériákhoz:
számítógépek, nyomtatók, szerverek, stb.
Meglévő hálózat kibővítése egy RJ 45 csatlakozóaljzat egyszerű kicserélésével
Szerszám nélküli szerelés
Megfelel az IEEE 802.3 (Ethernet) és EN 500 81/82-2 (EMC követelmények) szabványoknak
Min. 40 mm mélységű süllyesztődobozba szerelendő
6 port az előlapon + 1 oldalsó RJ 45 csatlakozó kábelezéshez és teszteléshez
Az RJ 45 csatlakozókba integrált port állapotkijelző
Kapcsolat azonosításhoz mindegyik port 1-től 6-ig feliratozható
6 modul

1 0 779 00
1 0 779 01

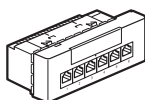

Megtáplálás: 230 V~
PoE csatlakozás (802.3 ag)

Program Mosaic™ mechanizmusok

adatátviteli csatlakozóaljzatok, keretek



0 786 13



0 786 17

Keret-, süllyesztődoboz- és rögzítőperem-kiválasztási táblázat **68-69 o.**

Csom. Kat. szám Előlapú keretek RJ45 aljzatok számára

Csom.	Kat. szám	Leírás
10	0 786 04	Átettző címketartóval Fehér - 2 modul Egyes Keystone csatlakozóaljzathoz
10	0 786 10	Kettős Keystone csatlakozóaljzathoz
10	0 786 13	Kettős Keystone csatlakozóaljzathoz, 45°-ban döntött
10	0 786 02	Egyes Systimax csatlakozóaljzathoz
10	0 786 03	Kettős UTP Systimax csatlakozóaljzathoz
10	0 786 09	Egyes Infra+ csatlakozóaljzathoz

Optikai csatlakozóaljzatok - 2 modul

Két szál összekötésére használható (a hozzájuk tartozó csatlakozót tartalmazza)
2 modulus
Címketartóval
Duplex adatátviteli lehetőség
Porvédő kupakkal szállítva

1	0 786 14	SC/ACP egymódusú optikai csatlakozóaljzat
1	0 786 16	2 x ST átvezető bajonett rögzítés
1	0 786 17	2 x SC átvezető push-pull rögzítés
1	0 786 18	2 x LC átvezető push-pull rögzítés

Program Mosaic™ mechanizmusok

telefon-csatlakozóaljzatok



0 792 38



0 787 32



Keret-, süllyesztődoboz- és rögzítőperem-kiválasztási táblázat **68-69. o.**

Csom.	Kat. szám	Telefon-csatlakozóaljzatok
		RJ 11 és RJ 12 csatlakozóaljzatok Negyed ffordulatos bekötéssel
10	0 787 30	○ Fehér - RJ 11, 4 érintkező - 1 modul
10	0 792 31	● Alumínium - RJ 11, 4 érintkező - 1 modul
10	0 787 31	○ Fehér - RJ 11, 4 érintkező - 2 modul
10	0 787 32	○ Fehér - RJ 12, 6 érintkező - 2 modul

Program Mosaic™ mechanizmusok

antenna-csatlakozóaljzatok



0 787 95



0 787 86



0 787 94



0 787 93



Keret-, süllyesztődoboz- és rögzítőperem-kiválasztási táblázat **68-69 o.**

DVBT, kábeltvé és műholdvevő (satellite) kialakításokhoz
UHD TV kompatibilis
A Class A árnyékoltságú csillagpontos aljzatok LTE készülék (4G védelem)
Ajánlott koax kábel: 17 VATC
Csillagpontos kiépítés (1 csatlakozóaljzat = 1 kábel az antennához, az elosztóhoz vagy switchhez)
A kapcsolat vizuálisan ellenőrizhető
Megfelel az EN 50083-4 és EN 50083-2 Európai Uniói direktíváknak
TV: „apa” csatlakozó (Ø9.5 mm) - 5-68 / 120-862 MHz
R: „anya” csatlakozó (Ø9.5 mm) - 87.5-108 MHz
SAT: „F típusú” csatlakozó - 950-2400 MHz

Csom.	Kat. szám	Kombinált csillagpontos TV csatlakozóaljzatok
5	0 787 95	TV-SAT - 1 modul ○ Fehér
10	0 787 86	TV-R-SAT - 2 modul ○ Fehér
10	0 792 96	● Alumínium
10	0 791 86L	● Matt fekete
10	0 787 94 ¹	TV-R-SAT - SAT - 2 modul ○ Fehér (In1: TV-R-SAT / In2: SAT 2)
5	0 787 93	Csillagpontos TV csatlakozóaljzatok TV Ø9.5 mm „apa” csatlakozó ○ Fehér - 1 modul
10	0 787 82	○ Fehér - 2 modul
10	0 792 92	● Alumínium - 2 modul
10	0 791 82L	● Matt fekete - 2 modul
10	0 787 90	TV „F típusú” csatlakozó ○ Fehér - 1 modul
10	0 787 80 ¹	○ Fehér - 2 modul
10	0 787 83	Egyéb TV csatlakozóaljzat TV-RD csatlakozóaljzat Végzáró - 1,5 dB ○ Fehér - 2 modul

Program Mosaic™ mechanizmusok

Bluetooth kihangosító-rendszer



0 787 45



5 739 82



0 673 03

Keret-, süllyesztődoboz- és rögzítőperem-kiválasztási táblázat **68-69 o.**

Csom.	Kat. szám	Bluetooth kihangosító-rendszer
1	0 787 45	<p>Lehetővé teszi zenei fájlok vagy internetes rádió adások Bluetoothon vagy Jack bemeneten keresztül csatlakoztatott eszközön keresztül hallgatását, lejátszását (3,5 mm-es kábel nem tartozék) A hangszórókat a Bluetooth moduldal kell összekötni Ideális megoldás fürdőszobába, konyhába vagy hálószobába</p> <p>Bluetooth modul Megtáplálás: 15 V = Sztereo és mono bemenet 4/ 8 vagy 16 Ω hangszórókhoz - 2 modul</p> <p> ○ Fehér</p>
1	0 673 22	<p>Tápegység - álmennyezetbe szerelhető Bluetooth modulhoz</p> <p> Megtáplálás: 230 V~ Kimenet 15 V= - 3,5 W Vízmentes szereléshez Plexo doboz: kat. szám: 0 920 52</p>
1	5 739 82	<p>Hangszórók</p> <p> Süllyesztett hangszóró - fehér Mélység: 57 mm Ø átmérő: 90 mm L max: 100 mm Látható mélység: 7,5 mm Teljesítmény: 20 W musical - 10 Wrms/8 Ω Érzékenység: 86 dB (1 W/ 1 m) Rögzítőfülekkel együtt szállítva</p>

Hangszóró csatlakozóaljzat **57 o.**



Program Mosaic™ mechanizmusok

Bluetooth kihangosító-rendszer

● Telepítési javaslat

Zene mindenhol

- Korlátlan hozzáférés a digitális rádiókhoz
- Korlátlan hozzáférés a letöltött zenékhez
- Mindennapi kényelem

Telepítés

- Bluetoothon keresztüli egyszerű csatlakozás
- Minden Program Mosaic sorelőkeretbe illeszhető

Hangszórók

- Kiváló minőségű hangzású 8 és 16 Ω-os hangszórók
- Álmennyezetbe vagy falra szerelhető típusok

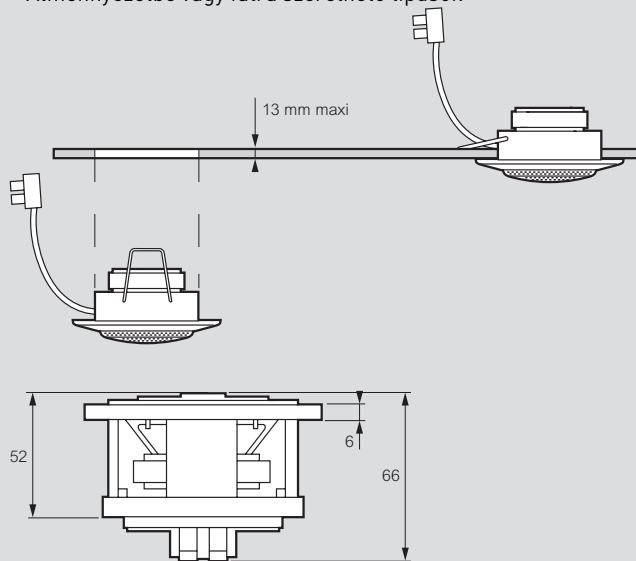

AUDIO/VIDEO RENDSZEREK

Letisztult, átlátható és könnyen kezelhető adatátviteli rendszerek

Széles funkcióválaszték
(HDMI, HD15, RCA, Jack csatlakozók) otthoni és
irodai felhasználásra egyaránt.



■ Elővezetékezett HDMI 2.0 csatlakozóaljzat



■ Audio csatlakozók



■ Vezetékek és kábelek

- Gyors beszerelés
- Egyszerű csatlakoztatás
- Optimális teljesítmény

Program Mosaic™ mechanizmusok

USB adatátviteli csatlakozóaljzatok



Csom.	Kat. szám	USB adatátviteli aljzatok
1	0 787 46	<p>A multimédia kapcsolatok közelebb kerülnek a felhasználóhoz (nyomtató, kamera) Max. csatlakozókábel-hosszúság: 5 m Ajánlott csatlakozókábel: USB A</p> <p>Elővezetékezett- USB 3.0 Max. kábel hossz: 5 m 15 cm-es csatlakozóaljzattal ○ Fehér</p>
1	0 787 61	<p>Csavaros vezetékbekeötéssel - USB 2.0 Max. kábel hossz: 5 m USB 2.0. Vezeték-keretmetszet: 1 mm² ○ Fehér ● Alumínium</p>
1	0 792 84	
1	0 787 48	<p>USB - RJ 45 csatlakozóaljzat készlet</p> <p>Mosaic kialakítású mechanizmusok, amelyek adapterrel sorolhatók más szerelvénycsaládokkal: USB adattovábbító készlet RJ 45 -ön keresztül Két darab USB-A aljzatot csatlakozóaljzat készlet Két darab aljzatot és RJ 45 átalakítót tartalmazó készlet, amely lehetővé teszi az USB adatátvitelt UTP kábelben keresztül több, mint 5 méter távolságban ○ Fehér</p>
1	0 787 65	<p>SUB-D csatlakozóaljzatok - 2 modul</p> <p>9 érintkező - Csavaros vezetékbekeötés SUB-D, RS 232 soros porthoz, csavaros</p>

Program Mosaic™ mechanizmusok

audió és videó csatlakozóaljzatok



Keret-, süllyesztődoboz- és rögzítőperem-kiválasztási táblázat **68-69 o.**

Csom.	Kat. szám	HDMI A audió/videó aljzatok	Csom.	Kat. szám	Display port csatlakozóaljzat
1	0 787 78	<p>Számítógép, Blu-ray lejátszó, Tv készülékek közötti nagy felbontású audio / video adatátvitelre. Max. távolság 2 csatlakozóaljzat között: 10 m</p> <p>Elővezetékezett HDMI 2.0 - 1 modul Elővezetékelte csatlakozóaljzat 15 cm kábellel</p> <p><input type="radio"/> Fehér <input type="radio"/> Alumínium <input type="radio"/> Matt fekete</p> <p>Elővezetékezett HDMI - 2.0 - 2 modul Elővezetékelte csatlakozóaljzat 15 cm kábellel</p> <p><input type="radio"/> Fehér <input type="radio"/> Alumínium <input type="radio"/> Matt fekete</p>	1	0 787 91	<p>Számítógép, Blu-ray lejátszó, Tv készülékek közötti nagy felbontású audio / video adatátvitelre. Max. távolság 2 csatlakozóaljzat között: 10 m</p> <p>Elővezetékezett aljzat - 1 modul 15 centiméteres csatlakozókábellel szállítva</p> <p><input type="radio"/> Fehér</p> <p>HD15 csatlakozóaljzatok Számítógép-monitor, plazma képernyő, projektor stb. VGA, XGA, vagy VESA csatlakoztatására Maximum distance between 2 sockets: 15m</p> <p>Elővezetékezett aljzat - 1 modul 15 cm-es csatlakozókábellel szállítva</p> <p><input type="radio"/> Fehér <input type="radio"/> Alu</p> <p>Csavaros bekötésű aljzat - 2 modul <input type="radio"/> Fehér <input type="radio"/> Alumínium</p> <p>Csavaros bekötésű aljzat + 3,5 mm audió Jack bemenet - 2 modul <input type="radio"/> Fehér</p> <p>Forrasztható típusú aljzat - 1 modul 15 pin <input type="radio"/> Fehér</p>
1	0 793 78		1	0 787 77	
1	0 794 78L		1	0 793 77	
1	0 789 79L	<p>Audió/videó jeltovábbító és forrásváltó készlet</p> <p>Jeladó - 2 modul Lehetővé teszi a résztvevőknek, hogy lejátsszák a prezentációt a számítógépükön a vezérlőátvitel gomb megnyomásával a videoprojektor kábelének leválasztása nélkül</p> <p>Más adókkal (max. 8 db) és a videoprojektorhoz csatlakoztatott vevővel használható. A csatlakoztatáshoz nagy sebességű HDMI®-t kell használni Ethernet-vezetékekkel (nem tartozék).</p> <p>Jelfogadó + tápegység - 2 modul Hangot/videót továbbítja a jeladókról a videoprojektorra, és árammal látja el a vevőket. A vevő és az első adó egy nagy sebességű HDMI® Etherneten keresztül csatlakozik.</p> <p>A vezeték nem tartozék, a 24 V-os tápegység tartozék.</p>	1	0 787 571	
1	0 792 79L		1	0 792 571	
1	0 794 79L		1	0 787 74	
1	0 517 38	<p>HDMI jelerősítő</p> <p>HDBaseT Lite technológia segítségével lehetővé teszi a HDMI audió/videó jelek átvitelét 60 méter távolsáig és 4K felbontásig IR kiegészítő lehetővé teszi a távoli vezérlést</p> <p>A szett tartalma: - 1 jeladó - 1 jelvevő - 2 tápegység - 2 IR jeladó kábel - 2 IR jelvevő kábel</p> <p>A csomag nem tartalmazza az RJ45/RJ45 csatlakozókábelt, ami szükséges a jeladó és a jelvevő között 3D videó, HDCP, 4K felbontás, EDID és IR vezérlés kompatibilis, HDBaseT hitelesített</p>	1	0 787 72	

1: Padlódobozokba is szerelhető csatlakozóaljzat

Program Mosaic™ mechanizmusok

audió és videó csatlakozóaljzatok (folytatás)



Csom.	Kat. szám	Videó projektor vezérlő
1	0 787 99	<p>Lehetővé teszi a videó projektor távoli vezérlését ON vagy STANDBY módba Minden típusú videó projektorral vagy TV-vel összehangolható infravörös kapcsolaton keresztül A világítási kapcsolók mellé sorolható, helyettesíti a gyártók távirányítóját és felügyeli a projektor be- és kikapcsolását, ezáltal csökkenti a projektor áramfogyasztását és növeli az élettartamát, 2 modul</p> <p><input type="radio"/> Fehér</p>
1	0 787 79	<p>3,5 mm audió Jack bemenet 3,5 mm Jack hordozható készülékek sztereó csatlakoztatására</p> <p>Elővezetékezett - 1 modul 15 centiméteres csatlakozókábelrel szállítva</p> <p><input type="radio"/> Fehér</p> <p><input type="radio"/> Alumínium</p>
1	0 793 79	
1	0 787 64	<p>4-csavaros bekötésű 3,5 mm Jack csatlakozó - 1 modul</p> <p><input type="radio"/> Fehér</p> <p><input type="radio"/> Alumínium</p>
1	0 792 64	
1	0 787 73	<p>Forrasztható típusú bekötésű 3,5 mm Jack csatlakozó - 1 modul</p> <p><input type="radio"/> Fehér</p>
1	0 787 47	<p>2×RCA audió bemenet Valamennyi típusú audió egység számára (DVD lejátszó, kamera) 1 modul</p> <p>Elővezetékezett - 1 modul 15 centiméteres csatlakozókábelrel szállítva</p> <p><input type="radio"/> Fehér</p>
1	0 787 53	<p>Csavaros vezetékbekeötéssel - 1 modul</p> <p><input type="radio"/> Fehér</p>
1	0 787 54	<p>3×RCA audió és videó bemenet DVD-meghajtó, kamera, videófelvevő, videókonferencia kialakításához szükséges egységek kompozit videó és sztereó audió csatlakoztatására Csavaros vezetékbekeötéssel</p> <p><input type="radio"/> Fehér</p> <p><input type="radio"/> Alumínium</p>
1	0 792 54	

Csom.	Kat. szám	3 pólusú XLR csatlakozóaljzatok
1	0 787 55	<p>Sztereó eszközök, mikrofon, erősítő, keverőpult csatlakoztatására Ajánlott kábeltípus: 1×0,14 ... 0,5 mm² árnyékolt audiókábelpár Max. kábelhosszúság: 50 m (ezen felül audió hangerősítő alkalmazása szükséges) - 2 modul</p> <p><input type="radio"/> Fehér</p> <p><input type="radio"/> Alumínium</p>
1	0 792 55	
1	0 787 56	<p><input type="radio"/> Fehér</p>
1	0 787 60	<p>Speakon - 4 pólusú Nagy teljesítményű hangszórók csatlakoztatására Ajánlott kábeltípus: 2×4 mm² audiókábelpár Max. kábelhosszúság: 50 m (ezen felül audió hangerősítő alkalmazása szükséges) - 2 modul</p> <p><input type="radio"/> Fehér</p>
10	0 787 51	<p>Hangszóró csatlakozóaljzatok - mono Terminal 4 mm²</p> <p><input type="radio"/> Fehér - 2 modul</p>
10	0 787 50	<p><input type="radio"/> Fehér - 1 modul</p> <p><input type="radio"/> Alumínium - 1 modul</p>
10	0 792 50	
1	0 787 76	<p>Hangszóró hangerőszabályzó 100 V - 25 W 100 V-os vonali hangszórók hangerőszabályzásához 25 W teljesítményig 2 modul</p> <p><input type="radio"/> Fehér</p>
1	0 787 58	<p>BNC 75 bemenet - anya DVD-meghajtó, kamera, videófelvevő, kompozit videó csatlakoztatására - 1 modul</p> <p><input type="radio"/> Fehér</p>

Program Mosaic™ mechanizmusok

jelzőlámpák, jelzőfények, jelzőtáblák

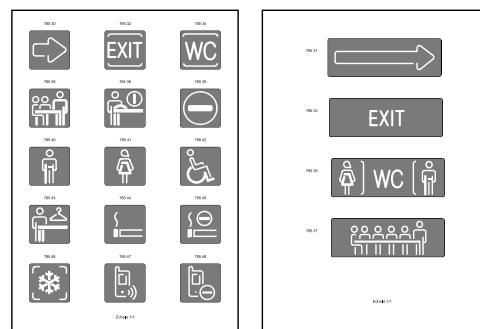
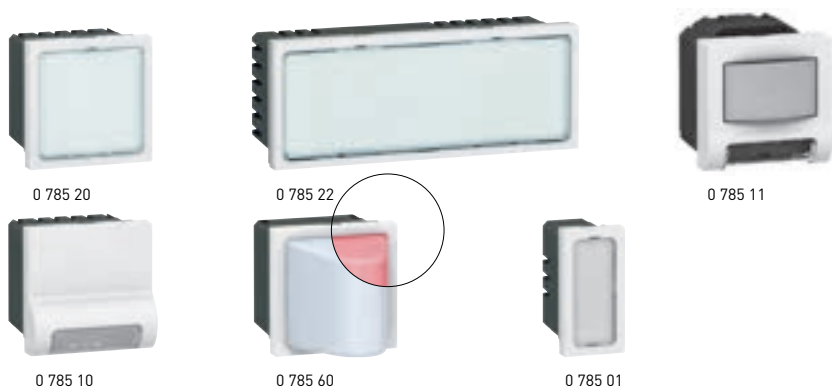

Nyomatás kész címkéért hívja a Legrand Szakmai Vevőszolgálatot!

Keret-, süllyesztődoboz- és rögzítőperem-kiválasztási táblázat **68-69 o.**

Minden fényjelzős funkció nagyon alacsony fogyasztású LED-del van felszerelve, amely becsült élettartama 100.000 óra

Csom.	Kat. szám	Jelzőtábla 230 V±
5	0 785 20	Mechanizmusok LED-es jelzőfényvel és címketartóval (Nyomatás kész címkéért keresse a Legrand Szakmai Vevőszolgálatot) Egyéni címkék nyomtathatók egyszerű szövegszerkesztő segítségével, átlátszó nyomtatópapírra. Nyomatópapírral szállítva. Jelzőtábla fehér LED megvilágítással - 2 modul Két választható világítási erősség (0,2 W vagy 1 W)
5	0 785 21	Jelzőtábla kék LED megvilágítással - 2 modul Két választható világítási erősség (0,2 W vagy 1 W)
5	0 785 24	Jelzőtábla két színű LED megvilágítással (zöld vagy piros). A megvilágítás színe a mechanizmuson állítható (1 W) - 2 modul
1	0 785 22	Jelzőtábla fehér LED megvilágítással (1 W) - 5 modul
1	0 785 23	Jelzőtábla kék LED megvilágítással (1 W) 5 modul
1	0 785 12	Tartalékvilágítás - 2 modul Áramszünet esetén automatikusan bekapcsol a magas fényű LED Üzemidő: 1 óra Készenléti üzemmódban a LED kéken világít Megfelel a legszigorúbb biztonsági előírásoknak, így alkalmazható például: gyermekgondozás, egészségügy, idősek otthona stb. intézményekben is Távoli kikapcsolása is lehetséges
1	0 785 11	Mozgásérzékelős akadályjelző Infravörös érzékelővel és LED fényvel Padló közeli felszerelés javasolt (pl. 2P+F csatlakozójzat mellé) A kapcsoló érzékelési zónájában elhaladva a LED felkapcsol Ideális megoldás folyosók éjszakai megvilágítására anélkül, hogy másokat a fényvel megzavarnánk, illetve akadályok vagy veszélyes helyek (pl. lépcsők, szintváltozás) megvilágítására Hangjelzéssel ellátva, ami szükség szerint be- vagy kikapcsolható Fehér - 2 modul

Csom.	Kat. szám	Szegőléc alatti jelzőlámpa
1	0 785 10	Javasolt felszerelés padlószegély csatornába vagy ágylámpasávba 230 V~ 2 modul Fehér antimikrobiális ⁽¹⁾
10	0 785 60	Jelzőlámpák 2 modul 12-24 V~ / = - 0.6 W
10	0 785 61	● Piros
10	0 785 62	○ Fehér
10	0 785 63	● Zöld
10	0 785 63	● Kék
10	0 785 70	230 V~ (0.2 vagy 1 W)
10	0 785 71	● Piros
10	0 785 72	○ Fehér
10	0 785 73	● Zöld
10	0 785 73	● Kék
10	0 785 01	Jelzőfények 1 modul Jelző- vagy ellenőrzőfényként is használható. 4 színű címkével (piros, narancssárga, zöld és kék) szállítva.
10	0 785 01	Szimpla jelzőfény 230 V (1 W) Antimikrobiális ⁽¹⁾
10	0 785 02	Dupla jelzőfény 230 V (1 W) Antimikrobiális ⁽¹⁾
10	0 785 51	Szimpla jelzőfény 12-24 V (0.2 W) Antimikrobiális ⁽¹⁾
10	0 785 52	Dupla jelzőfény 12-24 V (0.2 W) Antimikrobiális ⁽¹⁾

1: Speciális bevonatú felület, mely megakadályozza a baktériumok megtapadását és továbbterjedését a felületen.

MOSAIC™

Mosaic™

biztosítja a rugalmasságot

Az erős és gyengeáramú csatlakozókat ott biztosítjuk, ahol a felhasználónak szüksége van rá. Innovatív funkciók és ergonomikus kialakítás.

FEDEZZE FEL MEGOLDÁSAINKAT

- Telepítse a szerelvényeket álpadlóba, falba vagy kábelcsatornába ... a Program Mosaic termékcsalád számos telepítési módot és megoldást kínál
- Ergonomikus és esztétikus kialakítás, hogy termékeink tökéletesen illeszkedjenek az adott irodai vagy otthoni környezetbe.



Program Mosaic™ munkaállomások

süllyesztett és falon kívüli megoldások



0 788 73L



0 788 87L

Használatra kész munkaállomások, melyek erős- és gyengeáramú Mosaic™ csatlakozóaljzatokkal felszerelhetők. Halogénmentes

Csom.	Kat. szám	Süllyesztett munkaállomások
		Süllyesztett szerelőcsövek telepítésével táplálható meg. Felszerelve: - 50 mm mélységű süllyesztett doboz, melynek a hátlapján keresztül Ø 20 és 25 mm kábelek csatlakoztathatók. - 4 modul, egymástól függetlenül rögzítőperemek, amikbe szerszám nélkül rögzíthetők a Mosaic szerelvények - Kivehető távtartó 1 modul mechanizmusok rögzítéséhez - Fehér keret - Külön rekeszek az erős és gyengeáramú vezetékek számára
1	0 788 72L	2 x 4 modulos kivitel Fehér
1	0 790 72L	Alumínium
1	0 788 73L	3 x 4 modulos kivitel Fehér
1	0 790 73L	Alumínium
1	0 788 74L	4 x 4 modulos kivitel Fehér
1	0 790 74L	Alumínium
		Falon kívüli munkaállomások
		Süllyesztett vagy falon kívül vezetett szerelőcsövek használatával táplálható meg. (pl. mini kábelcsatorna) Felszerelve: - falon kívüli doboz levehető fedéllel (elől/hátul és oldalt), kikönnyítések 40 x 20 mm-es mini csatornának - 4 modul, egymástól függetlenül rögzítőperemek, amikbe szerszám nélkül rögzíthetők a Mosaic szerelvények - Kivehető távtartó 1 modul mechanizmusok rögzítéséhez - Fehér keret - Külön rekeszek az erős és gyengeáramú vezetékek számára
1	0 788 86L	2 x 4 modulos kivitel Fehér
1	0 788 87L	3 x 4 modulos kivitel Fehér
1	0 788 88L	4 x 4 modulos kivitel Fehér
		Kiegészítők moduláris készülékek telepítéséhez
5	0 801 29	Kalapsínre rögzíthető kiegészítő 2 modulos eszközök számára (17,5 mm)
1	0 788 40	Burkolat 2 modulos eszközök számára (17,5 mm)

Program Mosaic™ falon kívüli dobozok és illesztőkeretek

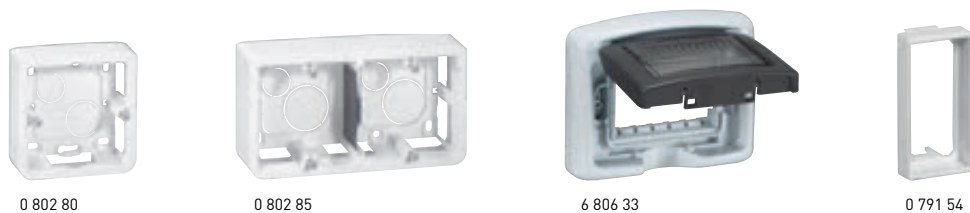

Keret-, süllyesztődoboz- és rögzítőperem-kiválasztási táblázat **68-69 o.**

Csom.	Kat. szám	Falon kívüli dobozok	Csom.	Kat. szám	Plexo 55 illesztőkeretek IP 55 - IK 07
5	0 802 80	2 modul (rögzítőperem, kat. szám: 0 802 51) 20x12,5 mm-es többféle, kitörhető bemenettel	10	0 695 80	2 modul Program Mosaic mechanizmusokhoz Bármilyen Program Mosaic szerelvény IP 55-ös védettségűvé tételéhez
5	0 802 81	Mélység 30 mm			Illesztőkeret füstszínű csapófedéllel
		Mélység 40 mm	1	0 695 79	Illesztőkeret füstszínű csapófedéllel Speciális kulccsal zárható (kulcs nem tartozék)
2	0 802 89	3 modul (rögzítőperem, kat. szám: 0 802 59) 20x12,5 mm-es többféle, kitörhető bemenettel	1	0 919 45	Speciális kulcs kat. szám 0 695 79 illesztőkerethez
		Mélység 40 mm			3 modul Program Mosaic mechanizmusokhoz IP 55-ös vízmentes membrános illesztőkeret
5	0 802 85	4, 5 vagy 2x2 modul, vízszintes (rögzítőperem, kat. szám: 0 802 52) 32x12,5 mm-es többféle, kitörhető bemenettel	1	6 806 32	Lehetővé teszi kapcsolók használatát a csapófedél felhajtása nélkül, megőrizve a termék IP 55-ös védettségét
		Mélység 40 mm	1	6 806 33	Fehér Szürke
5	0 802 86	6, 8 vagy 3x2 modul, vízszintes (rögzítőperem, kat. szám: 0 802 53) 32x12,5 mm-es többféle, kitörhető bemenettel			Kiegészítő adapterek 50 mm-es Mosaic rögzítőperemhez Program Mosaic mechanizmusok (50 x 50 mm) cseréjéhez anélkül, hogy cserélni kelljen a keretet vagy a rögzítőperemet
		Mélység 40 mm	10	0 791 54	Adapter 1 modulus mechanizmushoz (22,5 x 45 mm)
2	0 802 84	10 vagy 4x2 modul, vízszintes (rögzítőperem, kat. szám: 0 802 54) 40x20 mm-es többféle, kitörhető bemenettel	10	0 791 53	Adapter 2 modulus mechanizmushoz (45 x 45 mm)
		Mélység 40 mm			
5	0 802 82	5 vagy 2x2 modul, függőleges (rögzítőperem, kat. szám: 0 802 52) 20x12,5 mm-es többféle, kitörhető bemenettel			
		Mélység 40 mm			
5	0 802 83	3x2 modul, függőleges (rögzítőperem, kat. szám: 0 802 53) 20x12,5 mm-es többféle, kitörhető bemenettel			
		Mélység 40 mm			
1	0 802 74	2x5 vagy 2x2x2 modul, (rögzítőperem, kat. szám: 0 802 64) 40x20 mm-es többféle, kitörhető bemenettel			
		Mélység 46 mm			
1	0 802 76	2x6, 2x8 vagy 2x3x2 modul (rögzítőperem, kat. szám: 0 802 66) 40x20 mm-es többféle, kitörhető bemenettel			
		Mélység 46 mm			
1	0 802 78	2x10 modul (rögzítőperem, kat. szám: 0 802 68) 40x20 mm-es többféle, kitörhető bemenettel			
		Mélység 46 mm			

Program Mosaic™ keretek



2 778 02L 0 793 02L 0 790 42L Lehetővé teszi az Easy-Led jelzőlámpák fényének áthatolását 0 787 22L 0 790 44L

Keret-, sülyesztődoboz- és rögzítőperem-kiválasztási táblázat **68-69 o.**

Csom.	Kat. szám	Keretek
10	0 788 01L	1 modul ○ Fehér - Kat. szám: 0 802 50 rögzítőperemre pattintható
5	0 793 01L	● Alumínium - Kat. szám: 0 802 50 rögzítőperemre pattintható
10	0 788 11	○ Fehér - 80 x 80 mm. rögzítőperemre pattintható Kat. szám 0 802 51/60/61/62/69
5	0 793 11L	● Alumínium - 80 x 80 mm. rögzítőperemre pattintható Kat. szám 0 802 51/60/61/62/69
		2 modul Rögzítőperemre pattintható Kat. szám 0 802 51/61/69 Kompatibilis az Easy-LED jelzőlámpák rögzítőperemével, kat. szám: 0 802 60L és 0 802 62L
10	2 778 02L	○ Fehér
10	0 793 02L	● Alumínium
10	0 787 22L	○ Fehér antimikrobiális ⁽¹⁾
10	0 790 42L	● Matt fekete
5	0 788 80	○ Fehér antimikrobiális ⁽¹⁾ . IP44 Membrános védőburkolattal rendelkezik Kiemelődobozra nem szerelhető
		3 modul Rögzítőperemre pattintható Kat. szám: 0 802 59
10	0 788 03L	○ Fehér
5	0 793 03L	● Alumínium
		4 modul, vízszintes Rögzítőperemre pattintható Kat. szám 0 802 52/58
10	2 778 14L	○ Fehér
5	0 793 14L	● Alumínium
10	0 787 24L	○ Fehér antimikrobiális ⁽¹⁾
5	0 790 54L	● Matt fekete
		5 modul, vízszintes Rögzítőperemre pattintható Kat. szám 0 802 52/58
10	0 788 15L	○ Fehér
5	0 793 15L	● Alumínium
		5 modul, függőleges Rögzítőperemre pattintható Kat. szám 0 802 52/57
10	0 788 25L	○ Fehér
5	0 793 25L	● Alumínium
		2 x 2 modul, vízszintes Rögzítőperemre pattintható Kat. szám 0 802 52/57 vagy 2 x 0 802 51
10	2 778 04L	○ Fehér
5	0 793 04L	● Alumínium
10	0 787 25L	○ Fehér antimikrobiális ⁽¹⁾
5	0 790 44L	● Matt fekete

Csom.	Kat. szám	Keretek (folytatás)
		2x2 modul, függőleges rögzítőperemre pattintható Kat. szám 0 802 52/57 vagy 2 x 0 802 51, kompatibilis az Easy-Led jelzőfényekkel
10	2 778 22L	○ Fehér
5	0 793 22L	● Alumínium
10	0 787 23L	○ Fehér antimikrobiális ⁽¹⁾
5	0 790 62L	● Matt fekete
		6 modul, vízszintes Rögzítőperemre pattintható Kat. szám 0 802 53
10	2 778 16L	○ Fehér
5	0 793 16L	● Alumínium
5	0 790 56L	● Matt fekete
10	0 787 26L	○ Fehér antimikrobiális ⁽¹⁾
		8 modul, vízszintes Rögzítőperemre pattintható Kat. szám 0 802 53 vagy 3 x 0 802 51
10	0 788 18L	○ Fehér
5	0 793 18L	● Alumínium
5	0 790 58L	● Matt fekete
		8 modul, vízszintes rögzítőperemre pattintható Kat. szám 0 802 53 vagy 3 x 0 802 51
10	2 778 06L	○ Fehér
5	0 793 06L	● Alumínium
5	0 790 46L	● Matt fekete
		3x2 modul, függőleges Rögzítőperemre pattintható Kat. szám 0 802 53 vagy 3 x 0 802 51, kompatibilis az Easy-Led jelzőfényekkel
10	0 788 23L	○ Fehér
5	0 793 23L	● Alumínium
		10 modul, vízszintes Rögzítőperemre pattintható Kat. szám 0 802 54
2	0 788 10L	○ Fehér
2	0 793 10L	● Alumínium

1: Speciális bevonatú felület, mely megakadályozza a baktériumok megtapadását és továbbterjedését a felületen.

Program Mosaic™ keretek (folytatás)



0 788 36L

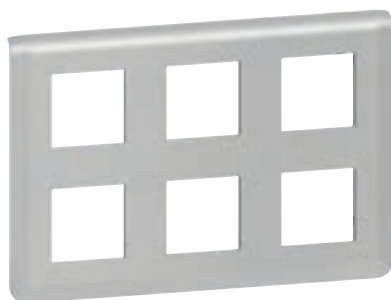

0 793 32L



0 788 54L

Keret-, süllyesztődoboz- és rögzítőperem-kiválasztási táblázat **68-69. o.**

Csom.	Kat. szám	Keretek (folytatás)
2 2	0 788 08L 0 793 08L	4x2 modulós, vízszintes Rögzítőperemre pattintható Kat. szám: 0 802 54 vagy 3 x 0 802 51 ○ Fehér ● Alumínium
5 1	0 788 30L 0 793 30L	2x5 modulós Rögzítőperemre pattintható Kat. szám 0 802 64 ○ Fehér ● Alumínium
5 1	0 788 38L 0 793 38L	2x2x2 modulós Rögzítőperemre pattintható Kat. szám 0 802 64 ○ Fehér ● Alumínium
5 1 1	0 788 36L 0 793 36L 0 790 76L	2x6 modulós, vízszintes Rögzítőperemre pattintható Kat. szám 0 802 66 ○ Fehér ● Alumínium ● Matt fekete
5 1 1	0 788 37L 0 793 37L 0 790 77L	2x8 modulós Rögzítőperemre pattintható Kat. szám 0 802 64 ○ Fehér ● Alumínium ● Matt fekete

Csom.	Kat. szám	Keretek (folytatás)
5 1	0 788 32L 0 793 32L	2x3x2 modulós Rögzítőperemre pattintható Kat. szám 0 802 66 vagy 6 x 0 802 51, kompatibilis az Easy-Led jelzőfényekkel ○ Fehér ● Alumínium
1 1	0 788 28L 0 793 28L	2x10 modulós Rögzítőperemre pattintható Kat. szám 0 802 66 ○ Fehér ● Alumínium
10 5	0 788 64L 0 793 64L	Keretek 57 mm-es sorolású szerelvényekhez Program Mosaic funkciók régi 57 mm-es sorolású szerelése esetén használható 2x2 modulós, vízszintes ○ Fehér ● Alumínium
10	0 788 66L	3x2 modulós, vízszintes ○ Fehér
10 5	0 788 54L 0 793 54L	2x2 modulós, függőleges ○ Fehér ● Alumínium
10	0 788 56L	3x2 modulós, függőleges ○ Fehér
10 10	0 791 51 0 791 52	Címketartó Tartó öntapadós címkékhez Program Mosaic keretek vagy beszerelési kiegészítőre Hajlítot, átlátszó címketartó Egyenes, átlátszó címketartó

Munkaállomások, **59 o.**



Program Mosaic™ rögzítőperemek



0 802 50

0 802 51

0 802 59

0 802 52

0 802 54

0 802 64

0 802 62L

0 802 57

Festékvédő burkolattal együtt szállítva

Keret-, süllyesztődoboz- és rögzítőperem-kiválasztási táblázat **68-69. o.**

Csom.	Kat. szám	Rögzítőperemek festékvédő burkolattal
10	0 802 50	1 modulós
10	0 802 51	2 modulós
10	0 802 61	2 modulós, rögzítőkörmökkel (rögzítőköröm hossza: 27 mm)
10	0 802 69	2 modulós, rögzítőkörmökkel (rögzítőköröm hossza: 37 mm)
5	0 802 59	3 modulós
10	0 802 52	4, 5 vagy 2x2 modulós, vízszintes vagy függőleges
5	0 802 53	6, 8 vagy 3x2 modulós, vízszintes vagy függőleges
5	0 802 54	10 vagy 4x2 modulós, vízszintes vagy függőleges
5	0 802 64	2x4 vagy 2x2x2 modulós, festékvédő burkolat nélkül
5	0 802 66	2x6, 2x8 vagy 2x3x2 modulós, festékvédő burkolat nélkül
5	0 802 68	2x10 modulós, festékvédő burkolat nélkül

Csom.	Kat. szám	Távtartó rögzítőperemekhez
10	0 791 04	Kat.szám 0 802 52/58/64-hez 4 modulós
10	0 791 06	Kat.szám 0 802 53/66-hoz 6 modulós
10	0 791 10	Kat.szám 0 802 54-hez 10 modulós

Csom.	Kat. szám	Megvilágított rögzítőperemek
1	0 802 60L	Alacsony fogyasztású LED körgyűrűvel (0,3 kWh fogyasztás 1 év alatt, folyamatos üzemeltetésnél, amely fényudvart képez a keret körül) 2 modulós Teljesítmény: 0,03 W Ellenőrzőfény funkcióként javasolt
1	0 802 62L	2 modulós Teljesítmény: 1,4 W Jelzőfény funkcióként javasolt
1	0 802 57	5 vagy 2x2 modulós, függőleges Teljesítmény: 0,03 W Ellenőrzőfény funkcióként javasolt
1	0 802 58	4, 5 vagy 2x2 modulós, vízszintes Teljesítmény: 0,03 W Jelzőfény funkcióként javasolt
Keskeny rögzítőkeret Keskeny 1 modulós Kat. szám: 0 800 10 szigetelődobozba szerelhető <input type="radio"/> Fehér <input type="radio"/> Alumínium		
10	0 802 90	<input type="radio"/> Fehér <input type="radio"/> Alumínium
10	0 802 94	
10	0 802 91	Keskeny 2 modulós Kat. szám: 0 800 11 szigetelődobozba szerelhető (1 db) <input type="radio"/> Fehér <input type="radio"/> Alumínium
10	0 802 95	
10	0 802 92	Keskeny 2x1 modulós, függőleges <input type="radio"/> Fehér Kat. szám: 0 800 10 szigetelődobozba szerelhető (2 db)

1. lépés: Kezdő csomag az intelligens rendszerhez



Legrand's
Home + Control
App



0 777 33L

Kezdő csomag, mely nélkülözhetetlen eleme az intelligens rendszernek. Világítás, redőnyök és elektromos berendezések vezérléséhez. Az ingyenes és magyar nyelvű Home+Control applikáción keresztül is vezérelhető, akár otthonától távol is, valamint beilleszthető más rendszerekbe is: Apple Homekit, Google Home és Amazon Alexa (melyekkel távvezérlés, automatizálás és hangvezérlés egyaránt megvalósítható).

Bővíthető további intelligens eszközökkel.

2,4 GHz-es Wi-Fi kapcsolat szükséges.

Bővebb információk a Legrand Smart Home katalógusban találhatóak.

Csom. Kat. szám Központi egység

Csom.	Kat. szám	Központi egység
1	0 777 33L	<p>Az okosothon központ tartalmazza:</p> <ul style="list-style-type: none"> - 1 db központi egység, amely egy okos süllyesztett csatlakozóaljzattól (16 A - 3680 W max. túlterhelés elleni védelemmel ellátott) és a tetejére szerelt átjáróból épül fel (nem szétszerelhető). Bármilyen elektromos készülékkel vagy nagy háztartási géppel kompatibilis. Méri a pillanatnyi teljesítményt, figyeli a napi és havi fogyasztást, valamint konfigurálható értesítéseket küld az alkalmazásban. Rugós vezetékbeiktetésű. Kettős kerettel és rögzítőkörmökkel szállítva. Megelevő dugalj helyére szerelhető, 40 mm-es dobozba - 1 db vezeték nélküli főkapcsoló Távozás/érkezés funkcióval. Konfigurálható scenáriók, melyeket a Home+Control applikáción keresztül állíthatunk be. A csomag tartalmaz 1 db CR2032 3 V elemet a vezérlőhöz és 4 db kétoldalú ragasztószalagot a fali rögzítéshez. LED-es fényjelzés alacsony akkumulátorszint esetén. Kerettel, védőburkolattal és leírással együtt szállítva. <p>○ Fehér</p>

Program Mosaic™ mechanizmusok

vezeték nélküli kapcsoló szettek



0 777 32L



0 777 36L

Csom. Kat. szám Vezeték nélküli váltókapcsoló szett

1	0 777 32L	<p>Lehetővé teszi vezeték nélküli váltókapcsolást</p> <p>A szett tartalma:</p> <ul style="list-style-type: none"> - 1 db kapcsoló, nulla nélkül, 230 V~ (5-300 W). Kompensátorral, rögzítőkörmökkel és festékvédő burkolattal szállítva. - 1 db elemes, vezeték nélküli kapcsoló. CR2032 3V-os lítium gombelemmel, 4 db újaragasztható ragasztócsikkal szállítva <p>Rögzítőperemmel és komplett burkolattal szállítva. Lehetőség 0 777 23 kat. számú egy-funkciós kapcsoló beépítésére.</p>
---	-----------	---

Csom. Kat. szám Szett mikromodulos váltókapcsoló kialakításához

1	0 777 77L	<p>Lehetővé teszi bármely típusú izzó (LED, fluoreszkáló-energiatakarékos, halogén, hagyományos izzószálas) vezeték nélküli vezérlését 2 pontból.</p> <p>A szett tartalma:</p> <ul style="list-style-type: none"> - 1 db mikro-izzólámpa modul ON/OFF üzemmóddal, 230 V~ (300W) <p>Mennyezeti lámpába, vagy falikarba könnyedén beszerelhető.</p> <ul style="list-style-type: none"> - 2 db elemes, vezeték nélküli kapcsoló. CR2032 3V-os lítium gombelemmel, rögzítőperemmel, burkolattal és 8 db újaragasztható ragasztócsikkal szállítva a vezérlőelemek bármely tartón történő rögzítéséhez. <p>Lehetőség 0 777 23 kat. számú egy-funkciós kapcsoló beépítésére</p>
---	-----------	--

Csom. Kat. szám Vezeték nélküli redőnyvezérlő szett

1	0 777 36L	<p>Előre párosított redőnykapcsoló szett 1 db okos redőnykapcsolóból és 1 db szimpla távvezérlő kapcsolóból álló készlet.</p> <p>A szett tartalma:</p> <ul style="list-style-type: none"> - 1 db intelligens redőnyvezérlő (230 V~; fel, le, stop funkciókkal) Rádiós vezérlésű redőnyökkel nem kompatibilis. Kerettel és rögzítőkarmokkal együtt csomagolva. - 1 db vezeték nélküli redőnykapcsoló (CR2032 3 V típusú elemmel együtt szállítva). A csomag tartalmaz 4 db kétoldalú ragasztószalagot és a kapcsolóhoz tartozó keretet. Alacsony akkumulátor töltöttségi szint jelzése LED-es jelzőfényvel. <p>További vezeték nélküli redőnykapcsolóval bővíthető a rendszer (0 777 06L)</p>
---	-----------	--

Intelligens rendszer telepítése - útmutató

1. lépés: Központi egység telepítése

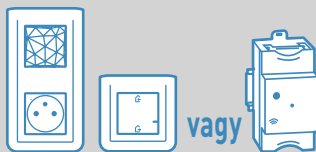

vagy

2. lépés: Intelligens eszközök hozzáadása



3. lépés: Legrand Home + Control applikáció telepítése



A Legrand Home + Control App elérhető a Google Play és App Store áruházakban.



Mosaic™ with Netatmo

Intelligens világításvezérlés

2. lépés: Intelligens eszközök hozzáadása



0 777 01L



0 777 08L



0 777 23L



0 777 24L

Bővítsé ki intelligens rendszerét további eszközökkel. Használatukhoz nélkülözhetetlen a központi egység megvásárlása és telepítése. Bővebb információk a Legrand Smart Home katalógusban találhatóak.

Csom.	Kat. szám	Intelligens világításkapcsoló - 2 vezetékes, fényerőszabályzó funkcióval	Csom.	Kat. szám	Vezeték nélküli egypólusú kapcsoló
1	0 777 01L	Világítás helyi vagy távolról történő vezérléséhez. Párosítható egy vagy több vezeték nélküli kapcsolóval. 5-300 W vezetékes kapcsoló (null vezeték nélkül), 230 V~, fényerőszabályzó funkcióval. Tetszőleges fényforrással kompatibilis (fényerőszabályozható LED alkalmazása ajánlott). A csomag kompenzátort is tartalmaz. A fényerőszabályzási lehetőség a Home + Control alkalmazáson keresztül aktiválható. Meglévő süllyesztődobozba (40 mm) szerelhető. Ellenőrzőfény funkcióval ellátott. Rögzítőkarmokkal és kerettel együtt szállítva.	1	0 777 23L	Intelligens eszközökhöz tanítható kapcsoló. Koppintással párosítható intelligens kapcsolókhöz, mikromodulhoz, dugaljához vagy kábelkivezetőhöz. A csomag tartalmaz 1 db CR2032 3 V elemet a vezérlőhöz és 2 oldalú ragasztószalagokat a fali rögzítéshez. Alacsony akkumulátor szint esetén LED-es jelzőfény. Kerettel együtt szállítva.
		○ Fehér			○ Fehér
1	0 777 08L	Intelligens kapcsoló - 3 vezetékes, fényerőszabályzó funkcióval Világítás helyi vagy távolról történő vezérléséhez. Vezérelhető egy vagy több vezeték nélküli kapcsolóval és nyomóval. 150 W, 2 modul A fényerőszabályzási és ellenőrzőfény funkció a Home + Control alkalmazáson keresztül aktiválható. Tetszőleges fényforrással kompatibilis: - Fényerőszabályozható LED-ek: 150 W - Fényerőszabályozható kompakt fénycsövek: 150 W - Halogén transzformátorral: 150 VA - Halogén 230 V és izzólámpa 150 W Meglévő süllyesztődobozba (40 mm) szerelhető. Ellenőrzőfény funkcióval ellátott. Rögzítőkarmokkal és kerettel együtt szállítva.	1	0 777 24L	Vezeték nélküli kapcsoló - kettős egypólusú Intelligens eszközökhöz tanítható kapcsoló. Koppintással párosítható intelligens kapcsolókhöz, mikromodulhoz, dugaljához vagy kábelkivezetőhöz. A csomag tartalmaz 1 db CR2032 3 V elemet a vezérlőhöz és 2 oldalú ragasztószalagokat a fali rögzítéshez. Alacsony akkumulátor szint esetén LED-es jelzőfény. Kerettel együtt szállítva.
		○ Fehér			○ Fehér
1	0 648 88	Egypólusú mikrokapcsoló - 3 vezetékes, 300 W Szerelvénydobozba, kötődobozba, lámpa függesztékbe, álmennyezetbe, stb... szerelhető, okos mikromodul főként világítási áramkörök vezérlésére. Egy vagy több vezeték nélküli kapcsolóval vagy nyomóval vezérelhető. A vezeték nélküli kapcsoló megérintésével párosítható mikromodul. Működéséhez van egy fázis (L) és egy nulla (N) megtáplálásra, valamint legalább egy kapcsolt fázis elmenőre (3 vezetékes kialakítás).	1	0 648 75	Vezeték nélküli mozgásérzékelő Lehetővé teszi akár 20 vezetékes kapcsoló, mikromodul és dugalj vezérlését. Egyszerű párosítás a vezetékes termékek koppintásával vagy a Home + Control alkalmazás használatával. 2 x AA elemmel szállítjuk. Beltéri és kültéri használatra. 2 érzékelő közötti ajánlott távolság: 6 m Javasolt rögzítési magasság: 2,5 m Állítható időzítés 15 mp és 15 perc között Érzékelési távolság: 8 m Érzékelési szög: 140° Az érzékelő hatótávolsága 2 m és 8 m között állítható Állítható fényérzékenység: 1 - 1000 lux A fényerő küszöbértéke 1 és 1000 lux között állítható
1	0 676 94	Távvezérlő mikrokapcsoló Bármilyen hagyományos kapcsolót/nyomót képes okos távvezérlő kapcsolóvá átalakítani. Egy távvezérlő mikromodul csak egyetlen eszközt képes vezélni. A csomag tartalmaz 1 db CR2032 3 V elemet	1		



Mosaic™ with Netatmo

intelligens csatlakozóaljzatok és kábelkivezető

2. lépés: Intelligens eszközök hozzáadása



0 777 13L



5 742 00



0 648 40

Bővítsé ki intelligens rendszerét további eszközökkel. Használatukhoz nélkülözhetetlen a központi egység beszerzése és felszerelése. Bővebb információk a Legrand Smart Home katalógusban találhatóak.

Csom.	Kat. szám	Intelligens csatlakozóaljzat	Pack	Cat.Nos	Hordozható csatlakozóaljzat
1	0 777 13L	<p>Elektromos eszközök távvezérléséhez (16 A - 3680 W max.) Vezérelhető egy vagy több vezeték nélküli kapcsolóval. Túlterhelés elleni védelemmel ellátott. Kompatibilis bármely elektromos berendezéssel. Jellemzők: Pillanatnyi fogyasztás mérése, napi/havi összfogyasztás lekérdezése, továbbá figyelmeztető üzenetek küldése (hiba, túlfogyasztás, stb.) Meglévő csatlakozóaljzat helyére, süllyesztődobozba szerelhető (40mm mély). Konfigurálható LED-es jelzőfény. Kerettel együtt szállítva.</p> <p><input type="radio"/> Fehér</p>			
1	5 742 00	<p>Intelligens relémodul 1 modul széles relémodul, mely lehetővé teszi, hogy egy hagyományos dugalj beintegrálódjon az intelligens eszközök közé. A relémodult közvetlenül a dugalj mellé ajánlott bekötöni. 16 A - 230 V~ - 3680 W, 1 modul Távvezérelhető a Home + Control alkalmazás segítségével. Kompatibilis bármely elektromos berendezéssel, háztartási géppel. Felhasználási lehetőségek: - elektromos készülékek távvezérlése - pillanatnyi fogyasztás mérése - napi/havi összfogyasztás lekérdezése - előre beállított figyelmeztető üzenetek küldése alkalmazáson keresztül (hiba, rendellenes fogyasztás) Meglévő csatlakozóaljzat helyére, süllyesztődobozba szerelhető (40mm mély) A jelzőfényes LED funkció a Home + Control alkalmazásból aktiválható.</p> <p><input type="radio"/> Fehér</p>			
1	0 648 40		1	0 648 40	<p>16 A - 3680 W Közvetlenül egy meglévő dugaljba csatlakoztatható. Világítás, elektromos készülékek és nagy háztartási készülékek vezérlésére. Párosítható egy vagy több vezeték nélküli kapcsolóval. KI/BE jelző LED funkció. Az intelligens hordozható dugalj lehetővé teszi: - ki/bekapcsolás applikáción keresztül - ki/bekapcsolás távvezérlő kapcsolókkal (pl. kat. szám 7 521 87) - napi/heti programkapcsolásra egyaránt alkalmas applikáción keresztül - pillanatnyi fogyasztásmérés applikáción keresztül - napi/havi fogyasztás lekérdezése applikáción keresztül - előre beállított figyelmeztető üzenetek küldésére applikáción keresztül (hiba, rendellenes fogyasztás, stb...) - forgatókönyvekbe illesztés applikáción keresztül - automatizálásokba illesztés asszisztenseken keresztül A jelzőfényes LED funkció a Home + Control alkalmazásból aktiválható.</p> <p><input checked="" type="radio"/> Fekete</p>
1	0 648 79		1	0 648 79	<p>Intelligens kábelkivezető Lehetővé teszi az elektromos készülékek távvezérlését (pl. sütő). Hagományos háztartási csatlakozóaljzat vagy kábelkivezető helyére beszerelhető, mely működéséhez szükség van egy fázis (Ph), egy nulla (N) és egy föld (F) megtáplálásra a szerelvénydobozban. Vezeték nélküli vezérléssel vezérelhető 3000 W max (túlterhelés ellen védett) Funkciók: - ki/bekapcsolás applikáción keresztül - ki/bekapcsolás távvezérlő kapcsolókkal (pl. kat. szám 7 521 87) - napi/heti programkapcsolásra egyaránt alkalmas applikáción keresztül - pillanatnyi fogyasztásmérés applikáción keresztül - napi/havi fogyasztás lekérdezése applikáción keresztül - előre beállított figyelmeztető üzenetek küldésére applikáción keresztül (hiba, rendellenes fogyasztás, stb...) - forgatókönyvekbe illesztés applikáción keresztül - automatizálásokba illesztés asszisztenseken keresztül Sorolásra nem alkalmas!</p> <p><input type="radio"/> Fehér</p>



A Legrand Home + Control App elérhető a Google Play és App Store áruházakban.



Mosaic™ with Netatmo

intelligens redőnyvezérlés

2. lépés: Intelligens eszközök hozzáadása



0 777 46L

Bővítsé ki intelligens rendszerét további eszközökkel. Használatukhoz nélkülözhetetlen a központi egység beszerzése és felszerelése. Bővebb információk a Legrand Smart Home katalógusban találhatóak.

Csom.	Kat. szám	Intelligens redőnyvezérlő kapcsoló
1	0 777 06L	230 V- redőnyök vezérléséhez (FEL/LE/STOP utasítások). Kompatibilis minden mechanikus és elektromos végállás kapcsolással. [RF vezérelt redőnyökkel nem kompatibilis] Egy vagy több vezeték nélküli redőnykapcsolóval is párosítható. Megelevő redőnykapcsoló süllyesztődobozába szerelhető (40mm mély). Kerettel és rögzítőkarmokkal együtt szállítva. <input type="radio"/> Fehér

Csom.	Kat. szám	Vezeték nélküli redőnyvezérlő kapcsoló
1	0 777 46L	Legfeljebb 2 vezetékes redőnykapcsoló vezérlésére vagy több redőny központosítására használható. Koppintással párosítható a kiválasztott intelligens redőnykapcsoló(k)hoz. A csomag tartalmaz 1 db CR2032 3 V elemet a vezérlőhöz és 4 db kétoldalú ragasztószalagot a fali rögzítéshez. Alacsony akkumulátorszint esetén LED-es jelzőfény. Kerettel együtt szállítva. <input type="radio"/> Fehér

Csom.	Kat. szám	Intelligens redőnyvezérlő mikromodul
1	0 676 97	Kifejezetten redőnytokba ajánlott (kültéri/ beltéri), működéséhez szükség van fázis (L), nulla (N) és föld (F) megtáplálásra. Redőny helyi vagy távoli vezérléséhez - 230 V- (FEL/LE/STOP utasítások) Kompatibilis minden mechanikus és elektromos végállás kapcsolással. (RF vezérelt redőnyökkel nem kompatibilis). Egy vagy több vezeték nélküli redőnykapcsolóval is párosítható.

Mosaic™ with Netatmo

intelligens szcenáriókapcsolók

2. lépés: Intelligens eszközök hozzáadása



0 777 15L



0 777 09L

Bővítsé ki intelligens rendszerét további eszközökkel. Használatukhoz nélkülözhetetlen a központi egység beszerzése és felszerelése. Bővebb információk a Legrand Smart Home katalógusban találhatóak.

Csom.	Kat. szám	Vezeték nélküli főkapcsoló - Érkezés/Távozás funkcióval
1	0 777 15L	Otthona bővítése további vezeték nélküli főkapcsolóval. Az Érkezés/Távozás funkciók és forgatókönyvek a Home + Control alkalmazáson keresztül konfigurálhatók. A csomag tartalmaz 1 db CR2032 3 V elemet a vezérlőhöz és 4 db kétoldalú ragasztószalagot a fali rögzítéshez. Alacsony akkumulátor szint esetén LED-es jelzőfény. Kerettel és rögzítőkarmokkal együtt szállítva. <input type="radio"/> Fehér

Csom.	Kat. szám	Szcenárió kapcsoló Ébredés/Alvás funkcióval
1	0 777 18L	Bővítsé intelligens rendszerét két további funkcióval. Az «Ébredés/Alvás» szcenáriók a Home + Control alkalmazáson keresztül konfigurálhatók. A csomag tartalmaz 1 db CR2032 3 V elemet a vezérlőhöz és kétoldalú ragasztószalagokat a fali rögzítéshez. Alacsony akkumulátor szint esetén LED-es jelzőfény. Kerettel és rögzítőkarmokkal együtt szállítva. <input type="radio"/> Fehér

Csom.	Kat. szám	Négyes szcenárió vezérlő kapcsoló
1	0 777 09L	Két billentyűs, négy mikrokapcsolós változat, négy különböző forgatókönyv indítására. Akár 100 eszköz egyidejű fel/le kapcsolására is alkalmas. Home + Control applikációban előre megvalósítható forgatókönyvek aktiválására: 4 darab egyedileg elnevezhető forgatókönyv. A csomag tartalmaz 1 db CR2032 3 V elemet a vezérlőhöz és kétoldalú ragasztószalagokat a fali rögzítéshez. Alacsony akkumulátor szint esetén LED-es jelzőfény. Kerettel és rögzítőkarmokkal együtt szállítva. <input type="radio"/> Fehér



A Legrand Home + Control App elérhető a Google Play és App Store áruházakban.



Program Mosaic™ rögzítőperemek, keretek és süllyesztődobozok

		UNIVERZÁLIS RÖGZÍTŐPEREMEK		PROGRAM MOSAIC KERETEK (IP 44, 34 o.)		FALON KÍVÜLI DOBOZOK		
				Standard		Mélység (mm)	Kat. szám	
	1 modul		0 802 50		0 788 01L 0 793 01L			
	1 modul		0 802 51 0 802 60 (ellenőrzőfényes) 0 802 62 (jelzőfényes) 0 802 61/69 (rögzítő körmökkel)		0 788 11 0 793 11	30 40		0 802 80 0 802 81
	2 modul				2 778 02L 0 793 02L 0 788 99L 0 790 42L			
	3 modul				0 788 03L 0 793 03L			
	4 modul		0 802 58 (ellenőrzőfényes)		2 778 14L 0 793 14L 0 790 54L	40		0 802 85
	5 modul				0 788 15L 0 793 15L			
	2 x 2 modul				2 778 04L 0 793 04L 0 790 44L			
	5 modul		0 802 52		0 788 25L 0 793 25L	40		0 802 82
	2 x 2 modul				0 802 57 (ellenőrzőfényes)			
	6 modul		0 802 53		2 778 16L 0 793 16L 0 790 56L	40		0 802 86
	8 modul				0 788 18L 0 793 18L 0 790 58L			
	3 x 2 modul				2 778 06L 0 793 06L 0 790 46L			
	3 x 2 modul				0 788 23L 0 793 23L			
	10 modul		0 802 54		0 788 10L 0 793 10L	40		0 802 84
	4 x 2 modul				0 788 08L 0 793 08L			
	2 x 5 modul		0 802 64		0 788 30L 0 793 30L	50		0 802 74
	2 x 2 x 2 modul				0 788 38L 0 793 38L			
	2 x 6 modul		0 802 66		0 788 36L 0 793 36L 0 790 76L	50		0 802 76
	2 x 8 modul				0 788 37L 0 793 37L 0 790 77L			
	3 x 2 x 2 modul				0 788 32L 0 793 32L			
	2 x 10 modul		0 802 68		0 788 28L 0 793 28L	46		0 802 78

GIPSZKARTONBA						BETON- VAGY TÉGLAFALBA						Multifunkciós SÜLLYESZTŐ-DOBOZOK	
Batibox			Ecobatibox			Batibox		Univerzális süllyesztődobozok					
Mélység (mm)	Kat. szám	Mélység (mm)	Kat. szám	Mélység (mm)	Kat. szám	Mélység (mm)	Kat. szám	Mélység (mm)	Kat. szám	Mélység (mm)	Kat. szám		
40	 080040					40	 080140						
40	080041 080051 080061	40		080021 080031	40	40	 080141	40		031301			
50						 080151							
60						csavarok nélkül 080108							
40	080049				40	 080149							
40	080042 080052	40		080022 080032	40	2 x 080141 2 x 080151	40		2 x 031301				
50							40		2 x 031301				
40	080043 080053	40		080023 080033	40	3 x 080141 3 x 080151	40		3 x 031301				
50							40		3 x 031301				
40	080044 080054	40		080024 080034	40	4 x 080141 4 x 080151	40		4 x 031301				
50													
										50	 080124		
											50	 080126	
											50	 080128	

Integrált Irodai megoldások



POP-UP DOBOZOK

- beton-és álpadlóba valamint íróasztalba is süllyeszthető
- szerelt változatban is (2P+F csatlakozóaljzattal, RJ45 aljzattal)
- könnyű és biztonságos felnyitás

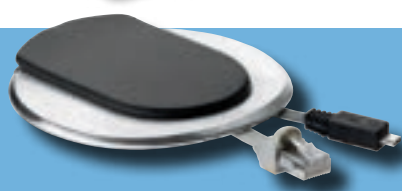

ASZTALI KÁBELRENDEZŐK

- ergonomikus megoldás mobiltelefonok töltésére és adatkapcsolat létesítésére
- földelt csatlakozóaljzattal is
- előszerelt és tetszőlegesen kialakítható kivitelben



ASZTALI ELOSZTÓSOROK

- WiFi-vel vagy Switch-el szerelt típusok konferenciatermekbe
- speciális asztali rögzítőelem az egyszerű rögzítéshez
- kábelvezető hernyó a vezetékek diszkrét elrejtéséért

MULTIFUNKCIÓS ELOSZTÓÁLLOMÁS

- 2x2P+F csatlakozóaljzat BE/KI kapcsolóval
- USB-A+C töltőaljzat
- vezeték nélküli töltéssel
- 2 m kábellel
- asztalon elhegyezve egyszerre tölthet mobiltelefont, tabletet stb.



PADLÓDOBOZOK SZÉLES VÁLASZTÉKA

- moduláris, Program Mosaic szerelvényekkel szerelvényezhető
- szabadon választható fedél:
 - hagyományos, perem nélküli és kerek kivitelben
 - műanyag, rozsdamentes acél és sárgaréz
- álpadlóba és betonpadlóba építhető
- állítható magasságú betondoboz

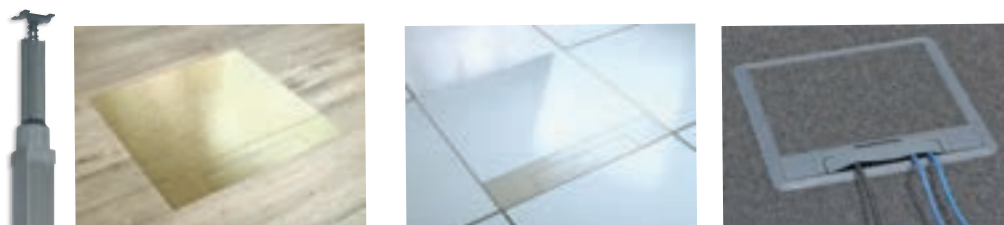

BEPATTINTHATÓ ÉS UNIVERZÁLIS ENERGIASZLOKOK

- 1, 2 és 4 rekeszes kivitelben
- 0,3 m-től 3,9 m-ig mely akár 5,1 m-ig kihúzható
- Program Mosaic szerelvényekkel kompatibilis



Kényelem támogatás biztonság



Kórháztechnikai megoldások

Nyugdíjas lakóparkokba, egészségügyi intézményekbe
szociális otthonokba, magánklinikákba, laborokba

 **legrand**[®]

KÓRHÁZTECHNIKAI MEGOLDÁSOK

- Nővérhívó rendszerek (digitális, analóg, vezeték nélküli)
- Ágylámpasávok
- Speciális, antimikrobiális szerelvények
- Jelenlét- és mozgásérzékelők
- Számítógép hálózati eszközök
- Kábelcsatornák és kiegészítők



■ Antimikrobiális nővérhívó rendszer



■ Antimikrobiális Program Mosaic mechanizmusok



■ Antimikrobiális DLP csatornák és ágylámpasávok

Egyedi életvitel és biztonság

- Nővérhívás kórteremből
- Esések, balesetek jelentése vizes helyiségekből, vészjelzések küldése
- További nővér, vagy a doktor hívása, segítség kérés
- Mozcássukban korlátozott páciensek támogatása húzószinóros megoldásokkal
- Antimikrobiális termékek, felületük ezüst ionokat tartalmaz, garantálva a baktérium-, vírus- és gombamentességet

TOVÁBBI INFORMÁCIÓK

- Vegye fel a kapcsolatot területi képviselőinkkel, kérjen termékbemutatót!



■ Digitális rendszert bemutató bőrönd



■ Analóg rendszert bemutató bőrönd



YouDiagram tervezőszoftver a BTicino-tól



Kiválasztási táblázatok:
Digitális rendszerhez **774. oldalon**,
Analóg rendszerhez **766. oldalon**,
Antimikrobiális szerelvényekhez **773. oldalon**,
DLP kábelcsatornákhöz **834. oldalon**,



Angol, vagy francia nyelvű telepítési és használati útmutató: **letölthető a legrand.hu weboldalról**



Bemutató videó:
<https://www.youtube.com/c/Legrandgroup>

DIGITÁLIS nővérhívó rendszer

hívóberendezések kórtermekbe



0 782 81

0 782 82



0 782 43

Antimikrobiális



0 782 41



0 782 45



Mágneses kapcsolat
0 782 81 és 0 782 41 között

Antimikrobiális

Csom.	Kat. szám	Leírás
		<p>Kézi távirányító (kábeles), mágneses csatlakozóaljzathoz nővérhívásra és kórtermi vezérlésekre</p> <ul style="list-style-type: none"> - Könnyen bontható, mágneses rögzítésű csatlakozás: - A foglalatból minden irányból, a készülék sérülése nélkül kihúzható - Könnyen tisztítható, fehér színű burkolat - Jól látható nővérhívó nyomógomb fényvisszajelzéssel - Helyzetjelző LED világítás - Sötétben könnyen megtalálható - 2,5m kábellel szállítva - Speciális Program Mosaic mágneses csatlakozóaljzattal együtt használható, melyet a kórtermi nyugtázóegységgel kell összekötni. - Védettség: IP 67 - Antimikrobiális.
1	0 782 81	<p>Kézi jelzésadó (nővérhívásra)</p> <p>Nyomógomb funkció:</p> <ul style="list-style-type: none"> - nővérhívás, piros háttérvilágítással <p>Kerek érintkezősoros aljzattal együtt használható (Kat. szám: 0 782 41/46L).</p>
1	0 782 82	<p>Kézi jelzésadó, vezérlő (nővérhívásra, világításvezérlésre)</p> <p>Nyomógombok funkciói:</p> <ul style="list-style-type: none"> - nővérhívás, piros háttérvilágítással - olvasólámpa kapcsolás - kórterem világítás kapcsolás <p>Pontmátrix érintkezősoros aljzatokkal együtt használható (Kat. számok: 0 782 45/47L).</p>
1	0 782 84	<p>Kézi jelzésadó, vezérlő (nővérhívásra, világítás- és redőnyvezérlésre)</p> <p>Nyomógombok funkciói:</p> <ul style="list-style-type: none"> - nővérhívás, piros háttérvilágítással - fényvisszajelzéssel - olvasólámpa kapcsolás - kórterem világítás kapcsolás - árnyékoló vezérlés - választható további eszköz kapcsolása (pl. csatlakozó aljzat)
5	0 782 43	<p>Rögzítőcsipesz</p> <p>Kézi távirányító (kábeles) könnyen hozzáférhető elhelyezésére, elérésére. Ruhadarabra, ágyrácsra csíptethető, a kábel kicsúszásmentesen befűzhető. Méretei (mag. szél. mély.): 80 x 36 x 18mm</p>

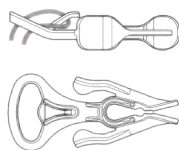

Csom.	Kat. szám	Leírás
		<p>Mágneses csatlakozóaljzatok kézi távirányítókhöz (kábeles)</p> <ul style="list-style-type: none"> - Szabadalmaztatott, könnyen bontható csatlakozás kézi távirányítóhoz (kábeles). - Orientációs horonnyal. - Antimikrobiális. - Mosaic mechanizmusok szerelhetősége: süllyesztetten, falon kívül, kábelcsatornába, ágylámpasávba.
1	0 782 41	<p>Kerek érintkezősoros csatlakozóaljzat</p> <p>Program Mosaic szerelvény - 2M fehér burkolattal, keret nélkül,</p>
1	0 782 46L	<p>Program Mosaic szerelvény - 2M fehér burkolattal, 1-es kerettel,</p>
1	0 670 77	<p>Céliane mechanizmus burkolat és keret nélkül</p>
1	0 782 45	<p>Pontmátrix érintkezősoros csatlakozóaljzat</p> <p>Program Mosaic szerelvény - 2M fehér burkolattal, keret nélkül,</p>
1	0 782 47L	<p>Program Mosaic szerelvény - 2M fehér burkolattal, 1-es kerettel</p>
1	0 670 78	<p>Céliane mechanizmus burkolat és keret nélkül</p>
		<p>Burkolat mágneses csatlakozóaljzatokhoz Céliane</p>
10	0 681 01	○ Fehér
10	0 683 05	● Titánium
10	0 679 72	● Grafit



Céliane szerelvény keretek a **540. oldalon**



Speciális, antimikrobiális Program Mosaic szerelvények kiválasztási táblázata a **773. oldalon**

DIGITÁLIS nővérhívó rendszer

hívóberendezések vizes helyiségekbe

Antimikrobiális



Csom.	Kat. szám	Vizes helyiségek nővérhívó szerelvényei
1	0 782 48L	<p>Antimikrobiális szerelvények fehér burkolattal, kerettel</p> <p>Húzózsínoros nyomó nővérhívásra Felhasználása fürdőszobába, WC-be, vizes helyiségekbe Szakítással bontható antimikrobiális húzózsinnal (1,5m) szállítva (Kat.szám: 9 804 12) Zuhanyzóba max. 2,20 m magasságba telepíthető, 3 vezetékkel kell a digitális nővérhívó rendszer körtermi nyugtázóegységéhez kapcsolni.</p> <p>Piros LED jelzőfény ad visszaigazolást a nővérhívásról. 2 modulos Program Mosaic szerelvény fehér burkolattal, 1-es kerettel, Süllyesztett szereléshez Működési feszültség: 27 VDC Méretei (mag. szél. mély.): 82 x 82 x 43mm Védettség: IP55</p>
1	0 766 85L	<p>Nyomógombos fürdőszobai egység Felhasználása fürdőszobába, WC-be, vizes helyiségekbe Lehetséges funkciói (bekötés függő) -kiegészítő, lokális nővérnugtázás -kiegészítő nővérhívás nyomógombbal 3 vezetékkel kell a digitális nővérhívó rendszer körtermi nyugtázóegységéhez kapcsolni.</p> <p>Piros LED jelzőfény ad visszaigazolást a nővérhívásról 2 modulos Program Mosaic szerelvény fehér burkolattal, 1-es kerettel, Süllyesztetten és kiegészítéssel falon kívüli is szerelhető, kiemelő keret (Kat.szám: 0 802 81) nem tartozék Működési feszültség: 27 VDC Méretei (mag. szél. mély.): 82 x 82 x 43mm Védettség: IP20</p>
1	9 804 12	<p>Szakítással bontható húzózsín Piros színű, antimikrobiális zsinór és foggantyú - Hossza állítható, maximum: 1,5m - Kiegészítő a 0 782 47L kat.számú szerelvényhez</p>
5	0 788 80	<p>Univerzális, antibakteriális, IP44-es keret és burkolat Rugalmas felülettel Mosaic szerelvényekhez használható 2 modulos Program Mosaic szerelvény Méretei (mag. szél. mély.): 93 x 90 x 18mm</p>

DIGITÁLIS nővérhívó rendszer

speciális hívóberendezések és vezérlések



Csom.	Kat. szám	Hívóegységek speciális környezetbe
1	0 782 49	<p>Plexo 55 - Vízálló nővérhívó nyomó, jelzőfényrel és piktogrammal, 27V Mechanizmus + billentyűzet + keret, fehér Hívás visszaigazolás piros jelzőfényrel Háromvezetékes bekötés, Süllyesztett szerelés Vizes környezetben ajánlott a felhasználása (pl.: rehabilitációs és gyógyközpontok medencével, gőzfürdővel, szaunával, stb.) Működési feszültség: 27 VDC Védettség: IP 55</p>
1	0 782 51	<p>Soliroc - Ütésálló nővérhívó nyomó jelzőfényrel, 27V Felülete szürke, nagy ellenálló képességű, fém ötvözet Hívás visszaigazolás piros jelzőfényrel Háromvezetékes bekötés Alkalmos pszichiátriai és büntetés-végrehajtási intézményekben, stb. Működési feszültség: 27 VDC Védettség: IK 10 és IP 55</p>
1	0 783 77	<p>Körtermi vezérlések megvalósítása kézi távirányítóhoz (kábeles) Ágylámpasávba, álmennyezetbe rejthető egységek Méretei (mag. szél. hossz): 44 x 71 x 230mm Tápfeszültség: 100-240V</p> <p>Vezérlő egység világítástávézérére Kat.szám: 0 782 82 kézi nővérhívó távirányító funkcióihoz 2db különálló betegágy két távirányítójának kiszolgálására 2x 2 világítási áramkör kapcsolására</p>
1	0 783 78	<p>Vezérlő egység világítástávézérére Kat.szám: 0 782 84 kézi nővérhívó távirányító funkcióihoz 1 db betegágy kiszolgálására: 2 világítási áramkör kapcsolására, 1 árnyékoló fel/le vezérlésére, 1 dujalj kapcsolására (max. 10A).</p>
1	0 783 79	<p>Vezérlő egység világítás és redőny távézérére, fényerőszabályzással Kat.szám: 0 782 84 kézi nővérhívó távirányító funkcióihoz 1db betegágy kiszolgálására: 1 világítási áramkör kapcsolására, 1 világítási áramkör fényerőszabályzására 1 árnyékoló fel/le vezérlésére, 1 dujalj kapcsolására (max. 10A)</p>



Speciális, antimikrobiális
Program Mosaic szerelvények
kiválasztási táblázata a **773. oldalon**

DIGITÁLIS nővérhívó rendszer

nővérjelenlét nyugtázóegységek

Antimikrobiális



0 766 06



0 766 07



0 782 19

Csom.	Kat. szám	Kórtermi nővérnyugtázó egységek
		<p>Kórterembe, a bejáratához közeli felszerelés ajánlott. Beépített színes nyomógombok funkciói: - további nővér segítségkéréséhez (piros) - doktor hívásához (kék), - nővér jelenlét nyugtázásához (zöld). Kommunikáció SCS buszon keresztül történik, Szabvány megfelelés: VDE 0834-1 és 0834-2 Szerelési, telepítési hibáról sárga jelzőfény értesít. Kiegészítő szerelvényként csatlakoztatható: - Mosaic/Céliane nővér jelenlét nyomók, - Mosaic/Céliane húzószinóros nyomók, - Ágyszámbővítő egység, -Jelzőfények Falon kívüli rögzítés kiegészítő szerelvényei kiemelő keret és rögzítőkeret. Méretei (mag. szél. mély.): 80 x 150 x 20mm Antimikrobiális Védettség: IP42</p>
1	0 766 06	<p>LED-es jelzőfényekkel és nyomógombokkal Jelzőfények értesítenek: helyi riasztásról, nővérjelenlét nyugtázásról, másik kórteremből, fürdőszobából érkező segítségkérésekről, doktor hívás kérésről. Beépített színes nyomógombok. Hang és fényjelzésre is képes. Hanghívásra nem alkalmas.</p>
1	0 766 07	<p>Alfanumerikus LCD kijelzővel és nyomógombokkal Nővérjelenlét megadásánál lokálisan is megjeleníti a nővérszoba központi kezelőpuljának információit riasztásait. Hanghívások lebonyolítására az audio hívóegységgel együtt használandó (Kat. szám 0 766 08) Beépített színes nyomógombok. További kezelőgombok: kijelzett információ léptetése, távolról indított riasztás némítása.</p>
		<p>Ágyszámbővítő egység nyugtázóegységekhez, kórtermekbe Lehetővé teszi, hogy a kórtermekbe telepített nővérjelenlét nyugtázóegységek egy helyett akár négy ágy jelzéseit tudják azonosítható módon továbbítani. Nyugtázóegységekhez és a mágneses csatlakozóaljzatokhoz kapcsolódik. DIN sínre szerelhető, 6 modulos</p>
1	0 782 19	<p>Moduláris ágyszámbővítő egység Kezeli mindhárom kábeles távirányító nővérhívó jelzéseit. Jelzéseküldés során azonosítható az osztály, a kórterem száma és az ágy azonosítója. Szoftveresen konfigurálható</p>

DIGITÁLIS nővérhívó rendszer

hangátviteli lehetőségek

Antimikrobiális



0 766 08



0 782 00L

Csom.	Kat. szám	Hanghívás egységei
		<p>SCS buszon keresztül, kétirányú audio kommunikációt tesznek lehetővé.</p>
1	0 766 08	<p>Audió hívóegység Kórterem LCD-s nyugtázóegységéhez (0 766 07), vnaógvérszobák kezelőpultjaival (0 766 11/09) összekötve, sorolva használható. Bővíthető egy db külső mikrofonnal (0 782 00L). Általános hívás is kezdeményezhető. Falon kívüli rögzítés kiegészítő szerelvényei kiemelő keret és rögzítőkeret. Méretei (mag. szél. mély.): 80 x 150 x 20mm Antimikrobiális Védettség: IP42</p>
1	0 782 00L	<p>Külső mikrofon Páciensekkel történő távoli kommunikációra. Audió hívóegységgel (0 766 08) összekötve használható, legalább 2m-es távolságból. Program Mosaic szerelvény, fehér burkolattal, 1-es kerettel Antimikrobiális Védettség: IP20</p>

Telepítési példa nyomkövető egységelemekhez - sematikus ábra

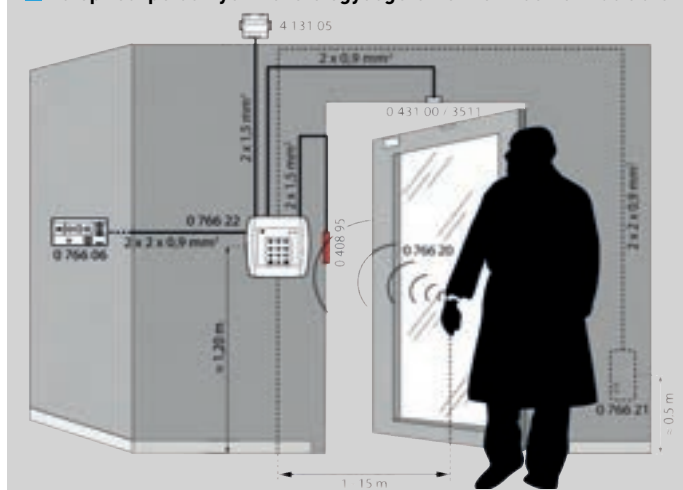

DIGITÁLIS nővérhívó rendszer

biztonságos nyomkövetés



Csom.	Kat. szám	Biztonságos nyomkövetés és nyugtázás digitális nővérhívó rendszerhez
1	0 766 22	A betegek közlekedésének szabályzására szolgál. A nővérek felé jelzi a beteg mozgását, és a konfigurációtól függően, vagy zárja az ajtót, ha egy karperecet viselő személyt érzékel az ajtóvezérlő, vagy hívja a nővéreket. Nővéryugtató egységen [Kat.szám: 0 766 06] keresztül jut el a jelzés a nővérszobába, akik engedélyezhetik az áthaladást. Ajtóvezérlő kódbillentyűzet Zárt ajtó kinyitására. Beteg mozgásáról jelzést küldhet a nővérszobába. Antennán keresztül [Kat.szám: 0 766 21] veszi a karperec rádiójelzéseit, illetve figyeli a nyitás érzékelőt [Kat.szám: 0 431 00]. Kórtermi nővéryugtató egységgel együtt használandó. Méretei (mag. szél. mély.): 120 x 150 x 50mm Fogyasztás: 12VDC, 500mA
1	0 766 21	Külső antenna Fogadja a karperecről érkező jeleket és továbbítja azt az ajtóvezérlő kódbillentyűzet felé. Érzékelési távolság beállítható: 1-15m Kódbillentyűzettel együtt használandó.
1	0 766 20	Karperec Jeladó frekvenciája 869 MHz-es jeladó Kódbillentyűzettel együtt használandó. Antiallergén anyagból Védettség: IP67
10	0 431 00	Mágneses nyitásérzékelő Kódbillentyűzettel együtt használandó. Fa, PVC, alumínium nyílászárókhoz NC kontaktus
10	0 431 01	ajtón kívüli szereléshez
10	0 431 01	furatba süllyesztett szereléshez, Ø8 mm - hossza: 30 mm
1	0 767 57	Ajtótartó mágnes (300kg), ellenlemezsel Tartóerő: 3000N; felületre szerelhető Fogyasztás: 12VDC, 320mA / 24VDC, 240mA
1	4 131 05	Tápellátás a nyomkövetés eszközeihez Moduláris egyenáramú tápegység zavarszűrővel Egyfázisú biztonsági transzformátorral Túlterhelés és rövidzár védett (PTC) Kábel keresztmetszet (max): 6mm ² Bemenet: 230VAC Kimenet: 12VDC 1,3A 15W 5 modulós DIN burkolat
1	0 767 18	Tápegység, tartalék áramforrás lehetőséggel Kimenet: 13,5 VDC, 4 A Hozzá köthető és beépíthető ólom akkumulátor (külön rendelhető, kat. szám: 0 407 49) (12 V - 7 Ah), amely áramszünet esetére is működteti a beléptetést. Falon kívüli szerelhetőség, Nyitás elleni védelemmel
1	0 407 49	Ólom akkumulátor 12V, 7Ah
1	0 408 95	Elektromos ajtózár DC tápellátással: 12 VDC , 600 mA Vészkijárat nyitáshoz Méretek: 158 x 26 x 32 mm

DIGITÁLIS nővérhívó rendszer

jelzőfények, információ megjelenítés



Csom.	Kat. szám	Jelzőfények nyugtázóegységekhez, folyosóra
1	0 766 70	Folyosóra, a kórtermek ajtói fölé, akár álmennyezetre süllyesztve, ajánlott a telepítése, ezzel vizuálisan is láthatóvá teszi a kórterem aktuális státuszát, riasztási állapotát. Tápfeszültséget (27VDC) és a vezérlést a nyugtázóegység biztosítja. LED-es fényforrással, alacsony fogyasztással. Fehér kerettel szállítva Megfelel a VDE 0834-1 és 0834-2 szabványoknak Antimikrobiális
1	0 766 71L	Antimikrobiális
1	0 766 78	Ajtólámpa nővér/doktor hívásra és nővérjelenlét jelzésre Fal síkjából kiemelkedő lámpabúra. -Piros fényjelzés funkciói: Folyamatos jelzőfény: beteg általi nővérhívások Lassan villogó jelzőfény: nővér általi nővér hívások Gyorsan villogó jelzőfény: nővér általi doktor hívás - Zöld fényjelzés a nővér jelenlétének jelzése - Fehér fényjelzés: rendszer hibajelzése
1	0 766 04	Egyetlen fehér lámpaburával Piros, fehér és zöld fényforrással. 1-es szerelvénydobozba (mély.: 50mm) süllyeszthető Külső méretei (mag. szél.): 114 x 77,5mm (kerettel)
1	0 766 76L	Három különálló lámpaburával piros, fehér és zöld fényforrással
1	0 766 71L	Ajtólámpa csak piros fényjelzéssel Egyetlen lámpaburával, egyetlen piros fényforrással. Fal síkjából kiemelkedő lámpabúra. Program Mosaic szerelvény (2M) 1-es kerettel. 1-es szerelvénydobozba (mély.: 50mm) süllyeszthető Külső méretei (mag. szél.): 82 x 82mm
1	0 766 78	Hangjelzés BUS/SCS interfész, riasztások továbbítására Tápfeszültség: 27VDC DIN sínre szerelhető, 2 modulós Nővérhívástól függő impulzusjelzés küldése az alábbi hangjelző eszközre: [Kat.szám]:0 766 42
1	0 766 42	Program Mosaic berregő 27VDC; 9mA; 80dB (1m); keret nélküli mechanizmus
1	0 766 04	Információ megjelenítés, pontmátrix kijelzők 10 karakteres, LED-es, pontmátrix kijelző. Nővér hívás, nővér jelenlét és a sürgősség kijelzése, a hívás lokalizációjának alfanumerikus megjelenítésével. Telepítése folyosóra ajánlott. Falon kívüli (oldalfalra, mennyezetre) szerelhetőséget biztosító tartókonzollal szállítva. SCS kommunikációs interfésszel (2 DIN modul) és tápegységgel (2 DIN modul) együtt szállítva Az SCS interfész és a kijelző közötti adatátvitel csavart érpáras kábelezésen keresztül történik (RJ45 csatl.) Hangjelzéssel
1	0 766 05	Egyoldalas pontmátrix kijelző Méretei (mag. szél. mély.): 108 x 518 x 47mm
1	0 766 05	Kétoldalas pontmátrix kijelző Méretei (mag. szél. mély.): 108 x 515 x 94mm
1	0 766 03	Kiegészítő pontmátrix kijelzőhöz Tartókonzol kétoldalas pontmátrix kijelzőhöz Fal síkjára merőlegesen szereléshez.

DIGITÁLIS nővérhívó rendszer

központi egységek

Antimikrobiális

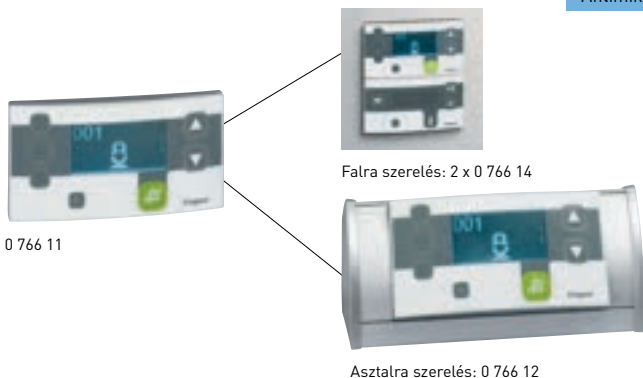

Falra szerelés: 2 x 0 766 14

Asztalra szerelés: 0 766 12

Csom.	Kat. szám	Információ megjelenítés és feldolgozás, kezelőpultok
1	0 766 11	Nővérszobába ajánlott telepítés. - Lokális vezérlőegység osztályonként. - Felügyelet ellátására és jelzésadás vezérlésre. - Információ megjelenítés LCD kijelzőn. - Hanghívásokra csak audio hívóegységgel (0 766 08) együtt használható. - Görgethető hívás és nővér jelentést megjelenítésprioritási sorrendben (max. 150). - Kábelezés: SCS busz + tápfeszültség ellátás - Méretei (mag. szél. mély.): 80 x 150 x 20mm - Antimikrobiális. - Védettség: IP42
1	0 766 09	Elsődleges kezelőpult nővérszobába A felügyelt osztályon belül csak egyetlen készülék telepíthető, de egy kiterjedt osztály két szegmensre is bontható. A szegmensek összekötése jelismétlőt (0 766 10) igényel. Egy épületben az osztályok összekapcsolására is van lehetőség, ebben az esetben gerinckábelezésre és jelismétlők felhasználására is szükségünk van. Maximum 14db különálló osztály köthető össze. A rendszer vázlatos felépítése a következő oldalon. Kiegészítő kezelőpult Az elsődleges kezelőpult mellé telepíthető, egy másik szobába (pihenő szoba, ebédlő, stb.), vagy a folyosóra
1	0 766 12	Rögzítési megoldások - kezelőpultokhoz (Kat.szám: 0 766 11/09) - nyugtázóegységekhez (Kat.szám: 0 766 06/ 07) - audio egységekhez (Kat.szám: 0 766 08)
1	0 766 13	Asztali tartókeret Szimpla
1	0 766 14	Dupla
1	0 766 14	Kiemelő keret Falon kívüli szereléshez: Méretei (mag. szél. mély.): 80 x 150 x 15mm
5	9 804 14	Rögzítőkeret süllyesztődobozhoz Falon kívüli szereléshez, csavaros rögzítési pontokkal Kompatibilis süllyesztődobozok kat.számjai: - univerzális: 0 801 02/22 - gipszkarton falba: 0 800 42/52 - téglafalba: 0 801 42

DIGITÁLIS nővérhívó rendszer

esemény naplózás, konfiguráció



0 766 18

BT-3501K

0 766 16

Csom.	Kat. szám	Információ megjelenítés, esemény naplózás
1	0 766 17	BUS/SCS interfész, nővérhívás naplózáshoz Maximum 100 000 db esemény tárolására képes. Felügyelt osztályonként egy eszköz telepíthető. Adatok, mini USB (type A) porton keresztül exportálhatóak. Adatkábelrel szállítva (1x USB-A, 1x USB mini-A). Moduláris : 2 DIN modul PC szoftverrel együtt használható (Kat. szám 0 766 18)
1	0 766 18	PC szoftver, nővérhívás naplózás megjelenítésére BUS/SCS interfésszel együtt használható (Kat. szám: 0 766 17) adatainak letöltésére és megjelenítésére szolgál. Kategorizált események, időbélyeges információval: nővér hívás, nővér jelentést, esemény nyugtázás, stb. Exportálási lehetőség .csv fájlba.
1	0 766 19	BUS/SCS interfész, DECT rendszerekhez Üzenet átvitel: ESPA 4.4.4. protokoll használatával Egy osztály jelzéseit képes közvetíteni. Adatok hozzáférése soros kommunikációval (RS-232): -sebesség: 9600 baud -adatbitek száma: 7 -paritás: páros -stop bit:1 Adatátviteli adapter kábelrel szállítva (RJ11 > DB9) Moduláris : 2 DIN modul Tápfeszültség: 27VDC
1	BT-3501K	Manuális konfiguráció Kevesebb mint 80 szoba esetén ajánlott SCS buszra csatlakoztatott elemek címzésére Fizikai konfigurátor - készlet 0-tól 9-ig (számjegyenként 10db konfigurátor), szerelő szerszámok, rendszerező tárolódoboz
1	BT-3501/0	Fizikai konfigurátor (jumper szett) számjegyek nullás (10db)
1	BT-3501/1	egyes (10db)
1	BT-3501/2	kettes (10db)
1	BT-3501/3	hármás (10db)
1	BT-3501/4	négyes (10db)
1	BT-3501/5	ötös (10db)
1	BT-3501/6	hatos (10db)
1	BT-3501/7	hetes (10db)
1	BT-3501/8	nyolcas (10db)
1	BT-3501/9	kilences (10db)
1	0 766 15	Számítógépes konfiguráció 80-150db kórterem beállításához ajánlott. Max. 14 osztály összekapcsolása lehetséges. Konfigurációs PC szoftver Konfigurációra, tesztelésre, diagnosztikai feladatokra SCS buszos eszközök csatlakoztatásához külön interfészre van szükség (kat. szám 0 766 16)
1	0 766 16	Konfigurációs interfész számítógéphez Hordozható box, melyet a PC-vel és a digitális nővérhívó rendszer eszközeivel összekötve végrehajtható a szoftveres konfiguráció PC szoftver (0 766 15) nem része a csomagnak.

DIGITÁLIS nővérhívó rendszer

tápellátás, bővítés, kábelezés

DIGITÁLIS nővérhívó rendszer

egy osztályhoz tartozó topológia



E56



0 782 90



0 766 10



0 492 75

Csom.	Kat. szám	Tápellátás
1	E56	BUS/SCS tápegység (nyugtázóegység adatátvitelére) Bemenet: 230 V- Kimenet: 27 VDC 1,2 A Maximum 2x 25 kórterem kiszolgálására Legtávolabbi eszköztől, a felügyelt osztályon belül 250m-re lehet, így a lefedett terület max. 500m. SELV kettős szigetelésű biztonsági berendezés Moduláris : 6 DIN modul
1	3 460 50	BUS/SCS tápegység (nyugtázóegység és az audio hívóegység adatátvitelére) Bemenet: 230 V Kimenet: 27 VDC 1,2 A SELV kettős szigetelésű biztonsági berendezés Moduláris : 6 DIN modul
1	0 782 90	Tápegység (nővérhívó rendszer egységeihez) 230 VAC / 29 VDC - 2 A Tápellátás biztosítása a digitális nővérhívó rendszer egységeihez. 25 kórteremhez (max.) - audio hívóegység nélkül 16 kórteremhez (max.)- audio hívóegység beépítésével SELV kettős szigetelésű biztonsági berendezés Moduláris : 6 DIN modul Ajtólámpához és hívóegységhez
1	0 766 10	BUS/SCS jelismétlő SCS buszos, nővérhívó rendszer hatótávolságának kiterjesztésére Egy osztály két távoli szegmense közötti kapcsolatot teszi lehetővé, valamint gerinckábelezés kialakítására is alkalmazható. Használatkor újabb BUS/SCS tápegység szükséges. Moduláris : 4 DIN modul
1	0 492 75	Busz kábel BUS/SCS kábel, 0,56mm² Külső köpenyszigetelés átmérő: 7,3mm; Névleges keresztmetszet: 2x 0,56mm ² Árnyékolatlan, két sodrott eres, csavart érpáras kábel Érszigetelés: barna és barna/fehér Szabvány megfelelés: EN50290, EN50395, EN50575 CPR rendelet szerinti tűzzel szembeni viselkedés: Cca (korlátozott mértékben tűzveszélyes) Halogénmentes Kábeldobos készlet.
1	0 492 72	hossza: 500 m hossza: 200 m
1	BT-3369 04	BUS/SCS kábel, 0,5mm² Külső köpenyszigetelés átmérő: 5mm; Névleges keresztmetszet: 2x 0,5mm ² Árnyékolatlan, két sodrott eres, csavart érpáras kábel Érszigetelés: barna és barna/fehér Szabvány megfelelés: EN50265-2-1, EN50289, EN50290, EN50395, EN50396, EN50575, EN60228, EN60811 CPR rendelet szerinti tűzzel szembeni viselkedés: Cca (normál mértékben tűzveszélyes)
1		hossza: 200 m

SCS busz alapú nővérhívó rendszer vázlatos felépítése

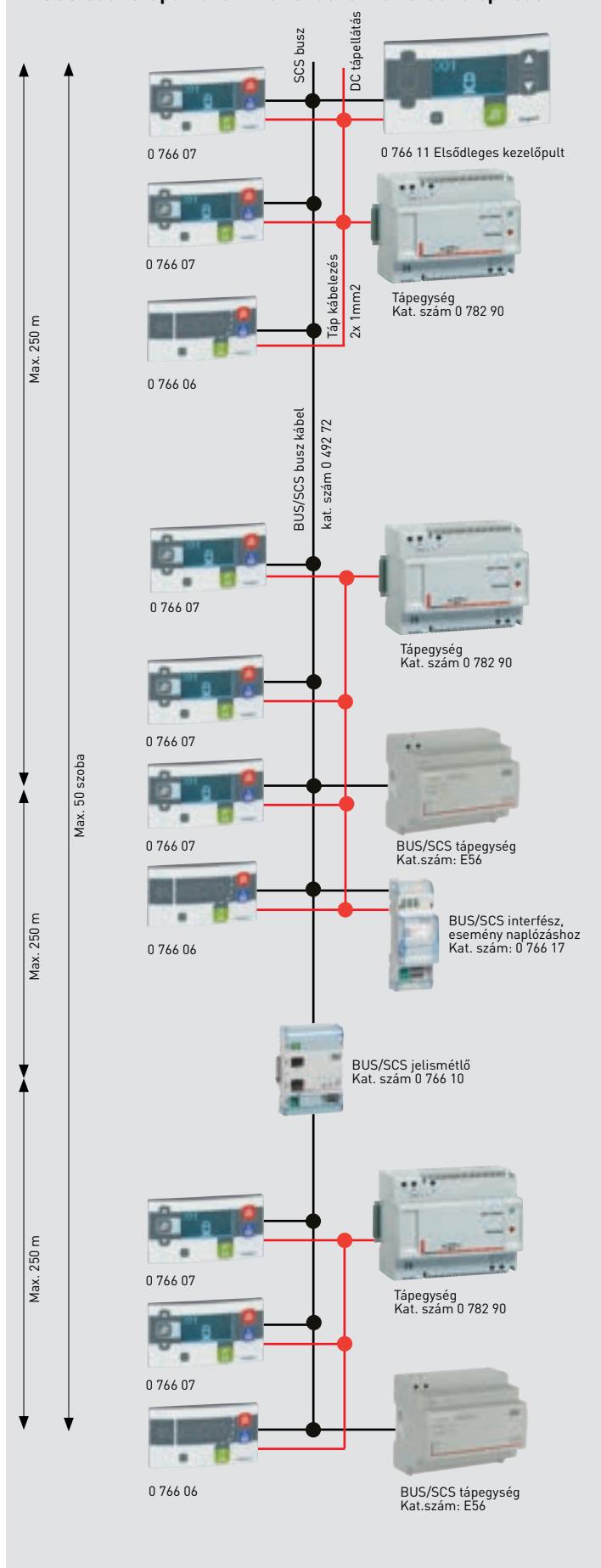

ANALÓG nővérhívó rendszer

kiépítési topológiája



0 782 04L



0 783 62



0 782 07



0 766 63L



Antimikrobiális

0 766 64L



Kábelezési vázlat

A rendszer topológiájával, bővíthetőségével kapcsolatban érdeklődjön a műszaki szaktanácsadásunk elérhetőségein.

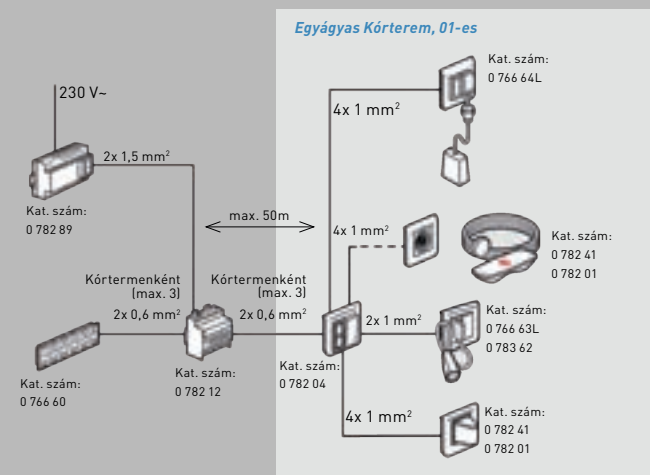

6 kórterem kiszolgálása

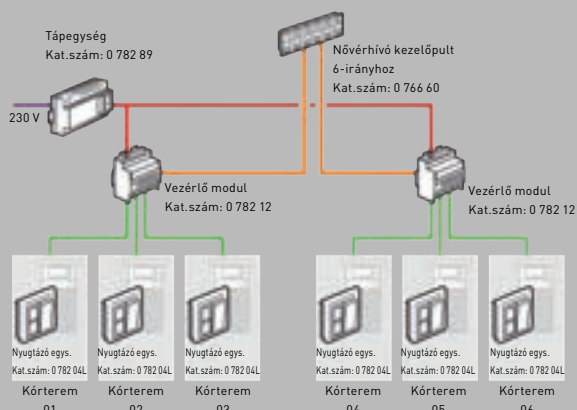

Csom.	Kat. szám	Nővérhívó egységek, 27V
1	0 766 64L	Húzószinóros nyomó beépített jelzőlámpával, piros húzószinórral fürdőszobába, mellékhelyiségbe
1	9 804 10	Húzószinor (kiegészítő) húzószinóros nyomókhoz kapcsolókhöz (Kat. szám: 0 766 64L / 77, 0 783 76, 0782 48L) 1,35 m szürke zsinorral
1	9 804 12	gömb alakú fogantyúval 2,2 m piros színű zsinorral piros trapéz alakú fogantyúval Antimikrobiális
1	0 766 63 L	Aljzat, vezetékes nyomógombhoz Érintkeztávolság: 12 mm 2 modulos komplett Mosaic szerelvény vakfedéllel(1M), csatlakozóaljzattal(1M) kerettel, 65-ös dobozba szerelhető Kat. szám: 0 783 62 fogadásához Védettség: IP20
1	0 783 62	Vezetékes nyomógomb NC érintkezős nyomó 2 m-es vezetékkel Kat.szám: 0 766 63L csatlakozóaljzathoz Védettség: IP20
		Hívásjelzés, vagy orvosi eszközök törpefeszültségű tápellátása Riasztásjelzésre, vagy orvosi eszközök csatlakoztatására Analóg és digitális nővérhívó rendszerhez is kapcsolható
10	0 771 50	Törpefeszültségű kétpólusú csatlakozóaljzat Terhelhetősége (max): 3A (nem nővérhívóba kötve) Nővérhívóval összekötve kiegészítővel, riasztásjelzésre is alkalmazható. Antimikrobiális 1 modulos Csatlakoztatható kiegészítők (kat.szám): 0 500 05; 0 782 07; 0 783 62
20	0 500 05	Kétpólusú csatlakozódugó oldalsó kábelkivezetéssel Érintkezőcsapok távolsága: 12 mm, átmérője: 3,6 mm Kat.szám: 0 771 50 aljzathoz csatlakoztatható
1	0 782 07	Söntölő dugasz rögzítőzsinórral és fehér Mosaic burkolattal 1 modulos szerelvény Riasztásjelzés küldésének kiiktatásához Kat.szám: 0 771 50 aljzathoz csatlakoztatható



Speciális, antimikrobiális Program Mosaic szerelvények kiválasztási táblázata a **773. oldalon**

ANALÓG nővérhívó rendszer

jelzőberendezések kórterembe, folyosóra - Program Mosaic™

Antimikrobiális



0 782 04L



0 766 72L



0 766 42

Csom.	Kat. szám	Nővérjelenlét nyugtázása
1	0 782 04L	<p>Nyomógombos nyugtázóegység piktogrammal és fényjelzéssel</p> <p>Kórterembe, Nővérjelenlét nyugtázására, segítség hívásra, vagy a hívás törlésére szolgál. Piros és fehér színű LED-es jelzőlámpával. 2 modulos komplett Mosaic szerelvény Kiegészítő szerelvényként digitális rendszerben is felhasználható.</p>
1	0 766 72L	<p>Ajtólámpa</p> <p>Folyosóra Nővérhívás és nővérjelenlét jelzésére Kétszínű (piros/fehér LED-ekkel) 2 modulos komplett Mosaic szerelvény 4 vezetékes bekötés a nyugtázóegységbe Tápfeszültség: 27VDC</p>
1	0 766 42	<p>Hangjelzés</p> <p>Program Mosaic berregő</p> <p>27VDC; 9mA; 80dB (2M); keret nélküli mechanizmus</p>

ANALÓG nővérhívó rendszer

kézi távirányítók nővérhívásra, vezérlésre

Antimikrobiális



0 782 01



0 782 02



0 782 03

Csom.	Kat. szám	Kézi távirányító (kábeles), mágneses csatlakozóaljzathoz nővérhívásra és kórtermi vezérlésekre
1	0 782 01	<p>- Könnyen bontható, mágneses rögzítésű csatlakozás: a foglalatból minden irányból, a készülék sérülése nélkül kihúzható.</p> <p>- Könnyen tisztítható, fehér színű burkolat.</p> <p>- Jól látható nővérhívó nyomógomb, fényvisszajelzéssel</p> <p>- Helyzetjelző LED világítás, sötétben könnyen megtalálható. -2,5m kábellel szállítva.</p> <p>-Speciális Program Mosaic mágneses csatlakozóaljzattal együtt használható, melyet a kórtermi nyugtázóegységgel kell összekötni.</p> <p>- Védettség: IP 67</p> <p>- Antimikrobiális.</p> <p>Kézi jelzésadó (nővérhívásra)</p> <p>Nyomógomb funkció: - nővérhívás, piros háttérvilágítással Kerek érintkezősoros aljzattal együtt használható (Kat. szám: 0 782 41/46L).</p>
1	0 782 02	<p>Kézi jelzésadó, vezérlő (nővérhívásra, világításvezérlésre)</p> <p>Nyomógombok funkciói: - nővérhívás, piros háttérvilágítással - olvasólámpa kapcsolás - kórterem világítás kapcsolás Pontmátrix érintkezősoros aljzatokkal együtt használható (Kat. számok: 0 782 45/47L).</p>
1	0 782 03	<p>Kézi jelzésadó, vezérlő (nővérhívásra, világítás- és redőnyvezérlésre)</p> <p>Nyomógombok funkciói: - nővérhívás, piros háttérvilágításos fényvisszajelzéssel - olvasólámpa kapcsolás - kórterem világítás kapcsolás - árnyékoló vezérlés - választható további eszköz kapcsolása (pl. csatlakozó aljzat) Pontmátrix érintkezősoros aljzatokkal együtt használható (Kat. számok: 0 782 45/47L).</p>
5	0 782 43	<p>Kiegészítő, kézi távirányítós egységekhez</p> <p>Rögzítőcsipesz</p> <p>Kézi távirányító (kábeles) könnyen hozzáférhető elhelyezésére, elérésére. Ruhadarabra, ágyrácsra csíptethető, a kábel kicsúszásmentesen befűzhető. Méretei (mag. szél. mély.): 80 x 36 x 18mm</p>



ANALÓG nővérhívó rendszer

kézi távirányítókhoz tartozó aljzatok - Program Mosaic™

Antimikrobiális



0 782 46L



0 782 47L

Csom.	Kat. szám	Mágneses csatlakozóaljzatok kézi távirányítókhoz (kábeles)
		Szabadalmaztatott, könnyen bontható csatlakozás kézi távirányítóhoz (kábeles). Orientációs horonnyal. Antimikrobiális. Mosaic mechanizmusok szerelhetősége: süllyesztetten, falon kívül, kábelcsatornába, ágylámpasávba.
		Kerek érintkezősoros csatlakozóaljzat
1	0 782 41	Program Mosaic szerelvény - 2M fehér burkolattal, keret nélkül,
1	0 782 46L	Program Mosaic szerelvény - 2M fehér burkolattal, 1-es kerettel,
1	0 670 77	Céliane mechanizmus burkolat és keret nélkül
		Pontmátrix érintkezősoros csatlakozóaljzat
1	0 782 45	Program Mosaic szerelvény - 2M fehér burkolattal, keret nélkül
1	0 782 47L	Program Mosaic szerelvény - 2M fehér burkolattal, 1-es kerettel
1	0 670 78	Céliane mechanizmus burkolat és keret nélkül
		Burkolat mágneses csatlakozóaljzatokhoz Céliane
10	0 681 01	○ Fehér
10	0 683 05	● Titánium
10	0 679 72	● Grafit

ANALÓG nővérhívó rendszer

aljzatok bekötése a nővéryugtató egységbe

Mágneses csatlakozóaljzat bekötése (kerek érintkezősoros)

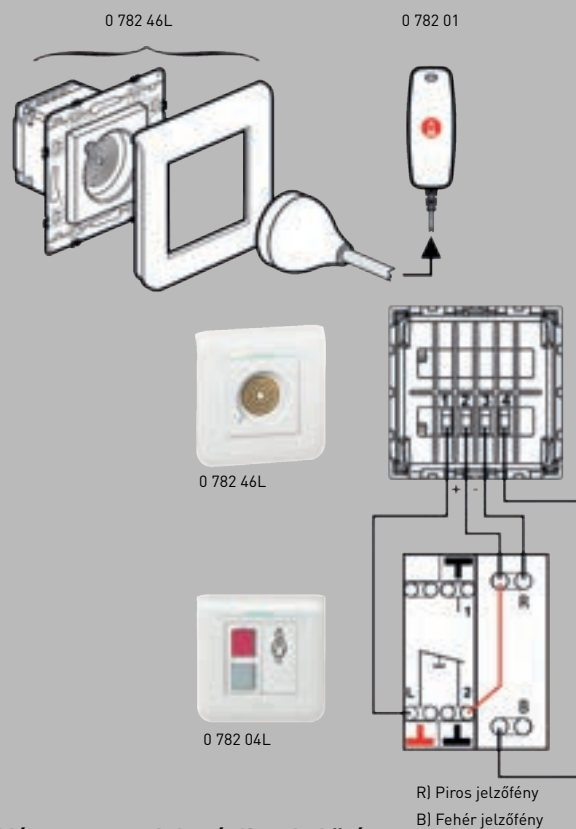

Mágneses csatlakozóaljzat bekötése (pontmátrix érintkezősoros)

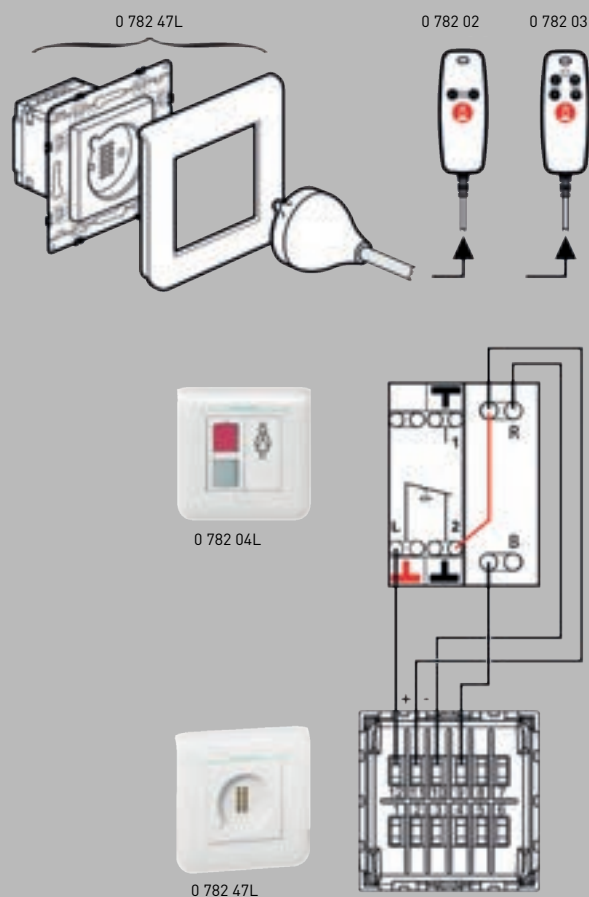

ANALÓG nővérhívó rendszer

központi egységek, tápellátás - Program Mosaic™







0 782 14 + 0 766 60



0 766 60

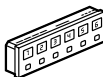

6 db - 0 766 60
1 db - 0 782 14

Csom.	Kat. szám	Nővérhívó kezelőpult
1	0 766 60	<p>Nővérhívás jelző egység</p>  <p>Nőverszobába ajánlott a telepítése Kórtermi helyiségek megfigyelésére szolgál. Hívások kijelzése LED-es fény- és hangjelzéssel. 6 hívás egyidejű kezelésére, hívásnyugtázásra, nővérjelenlét, vagy nővér általi segítség kérés kijelzésére képes. Kórtermi normál hívások nyugtázása, egyben némítása lehetséges, de a fürdőszobából indított hívások nem némíthatók.</p> <p>Tápfeszültség: 24VDC 6 modul (6M) széles Program Mosaic szerelvény Kiegészítő Mosaic szerelvényekkel széleskörű a beépítési és rögzítési lehetőség figyelembe véve a min. 50mm-es doboz mélységet: - süllyesztett szerelés falba (1x 6M, vagy 2x 6M) - falon kívüli szerelés (1x 6M, vagy 2x 6M) - DLP kábelcsatornába - kezelőpult dobozba (6x 6M)</p>
1	0 782 14	<p>Kezelőpult doboz</p>  <p>6 darab, nővérhívás jelzőegység (kat. szám: 0 766 60) befogadására, ezáltal 36 hívás helyének biztosítására. Asztalra és falra is felszerelhető. Méretek: 310 x 295 x 75 mm</p>
1	0 782 12	<p>Vezérlőmodul</p>  <p>Max. 3 szoba egyidejű vezérlését, hívás továbbítását látja el. Hívásjelzés frekvenciája: normál: 0,5Hz, sürgősségi: 1Hz Szobánként egy, szabadon felhasználható NO érintkezős relével (max. 24V; 0,5A) (hangjelzéshez, kijelzőhöz stb.), Moduláris : 4 DIN modul</p>
1	0 782 89	<p>Tápellátás a rendszerhez</p>  <p>Tápegység Bemenet: 230 VA, 50/60 Hz Kimenet: 24VDC, 2A, 48W, Moduláris : 6 DIN modul</p>

ANALÓG nővérhívó rendszer

kalkulációs lista

Hány szerelvényre lesz Önnek szüksége?

1 A szükséges információk

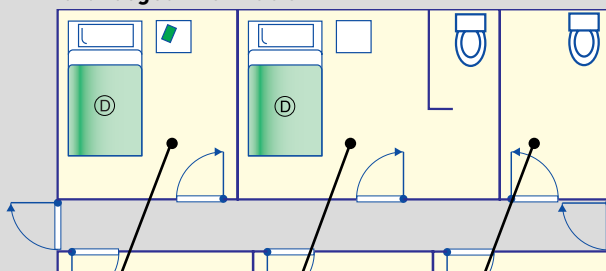

A	B	C	D
Az önálló kórtermek száma	A fürdőszobás szobák száma	Az önálló fürdőszobák száma	Az ágyak száma

2 A nővérhívóval felszerelendő helyiségek száma:

Adja össze a helyiségek számát, ahová nővérhívó kell:

$$A + B + C = \boxed{E}$$

3 Állítsa össze az anyaglistát:

Nőverszoba felszerelése:

Hívásjelző kezelőpult (0 766 60)	= E / 6	___db kezelőpult
Vezérlő modul (0 782 12)	= E / 6	___db vezérlőmodul
Kezelőpult doboz (0 782 14)	= E / 6	___db doboz

Folyosó felszerelése:

Ajtólámpa (0 766 72L)	= E	___db ajtólámpa
-----------------------	------------	-----------------

Kórterem, mellékhelyiségek felszerelése:

Nyugtázó egység (0 782 04L)	= E	___db nővérnugtázó
Húzózsínóros nyomó (0 766 64L)	= B + C	___db húzókapcsoló
Vezetékes nyomógomb aljzat (0 766 63L)	= D	___db aljzat
Vezetékes nyomógomb (0 783 62)	= D	___db nyomógomb
Kézi távirányító - mágneses	= D	___db távirányító
Mágneses csatlakozóaljzat	= D	___db mágneses aljzat

Beépítési kiegészítők kiválasztási táblázata

nővérhívó kezelőpult süllyesztett, vagy falon kívüli szereléséhez:

Kiegészítők megnevezése	1x 0 766 60 fogadására	2x 0 766 60 fogadására
Süllyesztődoboz, vagy kiemelő doboz	0 800 53, vagy 0 802 86	0 801 26, vagy 0 802 76
P.Mosaic rögzítőkeret	0 802 53	0 802 66
P.Mosaic keret	0 788 16L	0 788 36L
Számítás:	E / 6 = ___db	E / 3 = ___db

Készülékek teljesítményigénye

Általában 20-25 szobához szükséges egy tápegység

0 782 04L	0 782 72L	0 766 64L	0 782 46L	0 782 01	0 766 60
0,7 W	0,9 W	0,7 W	1 W	0,8 W	0,4 W szobánként

A gyakorlatban az összes nővérhívóval felszerelt szobák max. 30%-ából érkezik egyazon időben hívás. Ezért elegendő a fent kiszámított összteljesítmény 30%-ára méretezni

Segélyhívó rendszer

központ és a hívóegységek - Program Mosaic™



0 766 55

Alkalmos szállodákba, iskolákba, lakóházakba, mozgássérült WC-be. 1 - 6 hívás központi kijelzésére, hívásirányonként 2 vezeték szükséges. Hívásnyugtázás egyénileg, irányonként, nyomógombok segítségével. Hívásjelzés számozott jelzőfényvel és rövid hangjelzéssel. Számozott címkékkel szállítva. Egyidejűleg több hívás kezelhető. Kábelezés maximális hossza 150m

Csom.	Kat. szám	Segélyhívó központi egység
1	0 766 55	6 irányból jövő hívás kezelésére Program Mosaic szerelvény, 6 modulos Beépített tápegységgel Tápfeszültség: 230 VA
1	0 766 57	Tápegység nélkül Tápfeszültség: 12VAC (SELV)
1	0 766 56	Alközponti egység 6 irány, a hívások továbbítására 6 modul
		Segélyhívóhoz kapcsolható szerelvények
10	0 770 30L	Váltóérintkezős nyomó Fehér, 1 modulos
10	0 770 40L	Váltóérintkezős nyomó Fehér, 2 modulos
1	0 770 44	Húzózsínóros váltóérintkezős nyomó húzózsínórral (kat.szám: 9 804 10) mechanizmussal egybeépített, nem bontható fehér burkolattal, 2 modulos
1	9 804 10	Húzózsínor (kiegészítő) húzózsínóros nyomókhoz 1,35 m szürke zsinorral, gömb alakú fogantyúval
1	0 766 63L	Aljzat, vezetékes nyomógombhoz Érintkezőtávolság: 12 mm 2 modulos komplett Mosaic szerelvény vakfedéllel(1M), csatlakozóaljzattal(1M) kerettel, 65-ös dobozba szerelhető Kat. szám: 0 783 62 fogadásához Védettség: IP20
1	0 783 62	Vezetékes nyomógomb NC érintkezős nyomó 2 m-es vezetékkel Kat.szám: 0 766 63L csatlakozóaljzathoz Védettség: IP20

Jelzőtábla szerelvények

közlekedés támogatására - Program Mosaic™



0 785 22
Személyre szabott címke

Szükség esetén éjjeli fényt, vagy mozgásérzékelővel összekötve jelzőfényt biztosít a körtermekben, segítve a pácienseket a mellékhelyiségbe való eljutásban, mások megzavarása nélkül.

Csom.	Kat. szám	Jelzőtáblák 230 V~
		Fehér LED-es háttér világításos, információs táblák, Címketartóval, Nyomtatópapírral szállítva, nyomtatás kész címkékért érdeklődjön a Műszaki Szaktanácsadás elérhetőségein. Kiegészítővel süllyesztetten, vagy falon kívüli is szerelhető. Védettség: IK04, IP41
5	0 785 20	2 modulos P.Mosaic szerelvény, választható fogyasztás: 0,2 W, vagy 1 W, keret nélküli Mosaic mechanizmus.
1	0 785 22	5 modulos P.Mosaic szerelvény, fogyasztás: 1W, ajánlott szerelés: ajtó fölé, keret nélküli Mosaic mechanizmus.

Nyomatás kész jelzőtábla címkékért érdeklődjön a legrand.hu/muszaki-segitsegkeres oldalon.

6 helyiség kiszolgálása

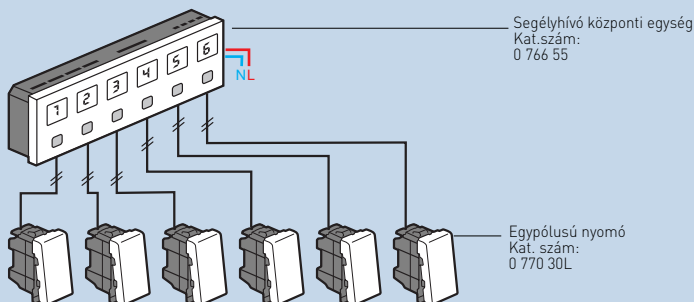

Jelzőlámpa szerelvények

közlekesés támogatására - Program Mosaic™



Csom.	Kat. szám	Jelzőlámpák
10	0 785 70	2 modulós P.Mosaic szerelvény, Választható fogyasztás: 0,2 W, vagy 1 W, Védettség: IK04, IP41
10	0 785 71	● Piros
10	0 785 72	○ Fehér
10	0 785 73	● Zöld
		● Kék
1	0 785 11	Akadályvilágító jelzőlámpa 230 V-PIR mozgásérzékelővel 2 modulós P.Mosaic szerelvény, Kiegészítővel süllyesztenett, vagy falon kívüli is szerelhető, illetve a kapcsolócsalád szerelvényeivel sorolható. Infravörös érzékelővel.(6m hatótávolság) Védettség: IK02, IP41 Személy észlelése és 2,5lux alatti megvilágítás esetén bekapcsolja a beépített LED-es fényforrást és figyelmeztető hangjelzést is ad (kikapcsolható funkció). Ideális megoldás folyosók éjszakai megvilágítására anélkül, hogy másokat a fényvel megzavarnánk, továbbá akadályok, veszélyes helyek (pl. lépcsők, szintváltozások) jelzésére. Szerelhetőség: kapcsolók, vagy 2P+F csatlakozóaljzat mellé sorolható.
1	0 785 10	Szegőléc alatti jelzőlámpa 230 V~ 2 modulós P.Mosaic szerelvény, választható fogyasztás: 0,2 W, vagy 1 W, Fényerősség: 350 cd/m2, vagy 1700 cd/m2 ajánlott szerelés: szegőlécbe építve, padlószegély csatornába, ágylámpasávba Antimikrobiális
1	0 785 12	Tartalékvilágítás szerelvény 2 modulós P.Mosaic szerelvény, Áramszünet esetén automatikusan bekapcsol a magas fényű, kék színű LED Készletléti üzemmód Üzemidő: 1 óra Megfelel a legszigorúbb biztonsági előírásoknak, így alkalmazható például: gyermekgondozás, egészségügy, időotthonok stb. intézményekben. Távoli kikapcsolása is lehetséges.
1	MSWC	Mozgássérült WC szett (BUS/SCS) 1 helyiséghez központi kijelzés nélkül helyi hang és fényjelzéssel Egyszerű, manuális konfiguráció (jumperekkel) Teljes kiserelés, kábelek nélkül 2 vezetékes, SCS buszos, könnyen bővíthető változat

Mozgássérült WC szett

kábelezési vázlat, rendelkezés és a csomag tartalma

■ Mozgássérült WC szett bekötési vázlata:

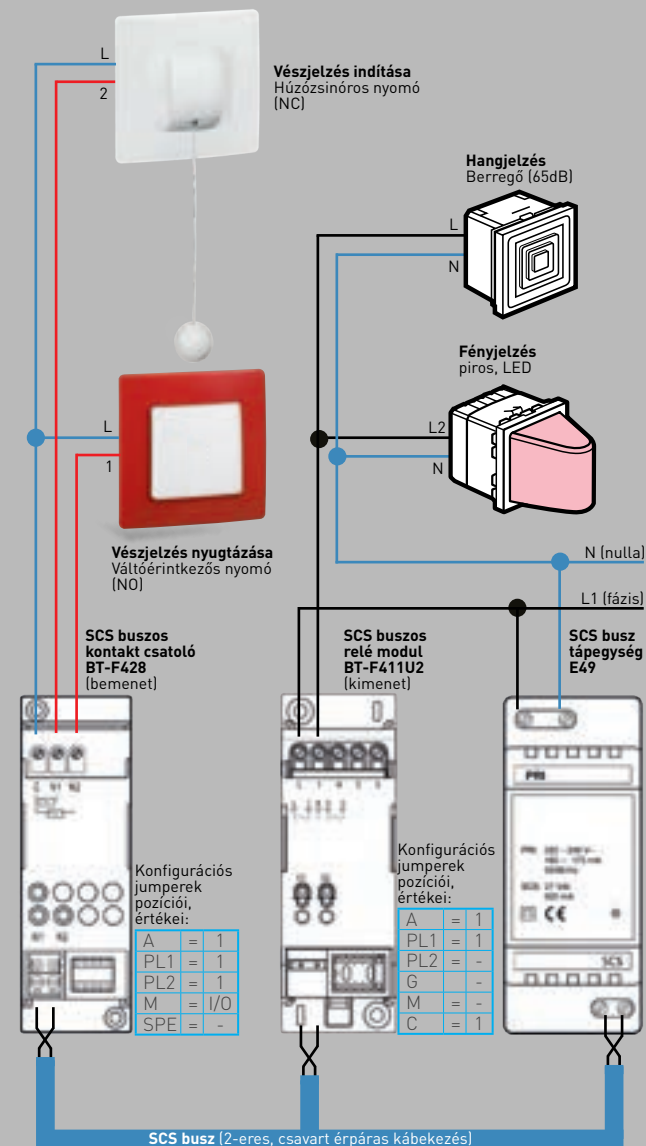

MOZGÁSSÉRÜLT WC SZETT (SCS buszos) tartalma (Katalógusszám: MSWC)		
Menny.	Kat.szám	Megnevezés
1 db	0 785 70	Mosaic LED-es, piros ajtólámpa 230V~, IP-41, IK-04
1 db	0 766 41	Mosaic berregő 230V~, 25mA, 65dB, IP-41, IK-05
1 db	0 770 44	Mosaic húzószinóros nyomó 250V~, 6A, IP-31, IK-04
1 db	7 645 07	Niloé váltóérintkezős nyomó, IP-20, IK-04
3 db	6 651 95	Niloé - Mosaic adapter
1 db	6 650 01	Niloé 1-es keret, fehér
1 db	6 650 21	Niloé 1-es keret, piros
1 db	6 650 02	Niloé 2-es keret, fehér
1 db	BT-E49	SCS kieg. bizt. tápegység (27V, 600mA), 2 DIN modul
1 db	BT-F428	SCS kontakt csatoló, 2 DIN modul
1 db	BT-F411U2	SCS relé modul, 2 DIN modul
1 csom.	BT-3501/1	1-es jumper (10db)
1 csom.	BT-3501/OI	I/O jumper











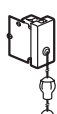

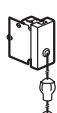





Legrand nővérhívó rendszer kiválasztási táblázat

analóg és digitális rendszerek

ANALÓG NŐVÉRHÍVÓ RENDSZER			
Páciens általi nővérhívás, vezérlés szerelvényei		Fényjelzés elemei	
0 782 01	Kézi távirányító csak nővérhívásra	0 766 72L	Ajtólámpa
0 782 02	Kézi távirányító nővérhívásra, világításvezérlésre	0 766 42	Program Mosaic berregő, 27VDC
0 782 03	Kézi távirányító nővérhívásra, világítás- és redőnyvezérlésre	Központi elemek	
0 782 41	Mágneses csatlakozóaljzat, kerek érintkezősoros	0 782 04L	Szobai nyugtázóegység, piktogrammal és fényjelzéssel
0 782 45	Mágneses csatlakozóaljzat, pontmátrix érintkezősoros	0 782 12	3 szobás vezérlőmodul
0 766 63L	Vezetékes nővérhívó nyomógomb aljzat	0 766 60	Kezelőpult - hívásjelző egység
0 783 62	Vezetékes nővérhívó nyomógomb	0 782 14	Kezelőpult doboz
0 766 64L	Húzózsínóros nyomó	Tápellátás	
Speciális szerelvények		0 782 89	Tápegység: 24VDC, 48W, 6 DIN modulós
0 771 50	Törpefeszültségű kétpólusú csatlakozóaljzat	Kiegészítők	
0 500 05	Kétpólusú csatlakozódugó	0 782 43	Rögzőtőcsipesz, kézi távirányítóhoz
0 782 07	Söntőlő dugasz rögzítőzsinorral, és fehér Mosaic burkolattal	9 804 12	Húzózsínor 2,2m (Kat.szám: 0 766 64L-hez)
DIGITÁLIS NŐVÉRHÍVÓ RENDSZER			
Betegszoba szerelvényei, rendszer elemei			
0 782 81	Kézi távirányító csak nővérhívásra	0 783 77	Vezérlő egység világítás távvezérlésére
0 782 82	Kézi távirányító nővérhívásra, világításvezérlésre	0 783 78	Vezérlő egység világítás és redőny távvezérlésére
0 782 84	Kézi távirányító nővérhívásra, világítás- és redőnyvezérlésre	0 783 79	Vezérlő egység világítás és redőny távvezérlésére, fényerőszabályzással.
0 782 41	Mágneses csatlakozóaljzat, kerek érintkezősoros	0 782 19	Ágyszámbővítő egység (4db ágyig)
0 782 45	Mágneses csatlakozóaljzat, pontmátrix érintkezősoros	0 766 06	Nővérnugtázó egység, LED-es jelzőfényekkel
0 782 48L	Húzózsínóros nyomó nővérhívásra	0 766 07	Nővérnugtázó egység, alfanumerikus LCD kijelzővel
0 766 85L	Nyomógombos fürdőszobai egység	0 766 08	Audió hívóegység
0 782 49	Plexo 55 - Vízálló nővérhívó nyomó, 27V	0 782 00L	Külső mikrofon
0 782 51	Soliroc - Ütésálló nővérhívó nyomó, 27V	0 766 14	Kiemelő keret nővérnugtázó egységhez, kezelőpulthoz
katalógus	Szerelvénydobozok méret és faltípus szerint	9 804 14	Rögzőtőkeret nővérnugtázó egységhez, kezelőpulthoz
Nővérszoba			
0 766 11	Kezelőpult nővérszobába - elsődleges	0 766 12	Asztali tartókeret - szimpla
0 766 09	Kezelőpult nővérszobába - kiegészítő	0 766 13	Asztali tartókeret - dupla
0 766 08	Audió hívóegység	0 766 14	Kiemelő keret nővérnugtázó egységhez, kezelőpulthoz
		9 804 14	Rögzőtőkeret nővérnugtázó egységhez, kezelőpulthoz
Folyosó			
0 766 70	Ajtólámpa, piros/fehér/zöld jelzőfény - egyetlen lámpaburával	0 766 04	Pontmátrix kijelző - egyoldalas
0 766 76L	Ajtólámpa, piros/fehér/zöld jelzőfény - három lámpaburával	0 766 05	Pontmátrix kijelző - kétoldalas
0 766 71L	Ajtólámpa csak piros fényjelzéssel - egyetlen lámpaburával	0 766 78	SCS interfész, kiegészítő hangjelzéses riasztás
katalógus	Szerelvénydobozok méret és faltípus szerint	0 766 42	Program Mosaic berregő, kiegészítő hangjelzéses riasztás
Tápellátás		Kábelezés	
E56	BUS/SCS tápegység, nyugtázóegységhez	0 492 75	BUS/SCS kábel - 500m
3 460 50	BUS/SCS tápegység, nyugtázó- és az audio hívóegységhez	0 492 72	BUS/SCS kábel - 200m
0 782 90	Tápegység nővérhívó rendszer elemeinek energiaellátásához		
KONFIGURÁCIÓ ELEMEI			
Manuális konfiguráció esetén		Szoftveres konfiguráció esetén	
3501K	Fizikai konfigurátor - készlet	0 766 15	Konfigurációs PC szoftver
3501/0...9	Fizikai konfigurátor - számjegyek	0 766 16	Konfigurációs interfész számítógéphez
KIEGÉSZÍTŐ ELEMELK DIGITÁLIS NŐVÉRHÍVÓ RENDSZERHEZ			
SCS buszra kapcsolható interfészek:			
0 766 10	SCS jelisméltő, nagyobb távolságok áthidalására	0 766 17	SCS interfész, nővérhívás naplózás archiválásához
0 766 78	SCS interfész, kiegészítő hangjelzéses kialakításához	0 766 19	SCS interfész, DECT rendszerekhez
Nővérhívó rendszer hívásainak időbélyeges archiválása			
0 766 18	PC szoftver, archivált nővérhívás naplózás megjelenítésére		
Egyéb eszközök			
9 804 12	Szakítással bontható húzózsínór	0 766 03	Tartókonzol, kétoldalas pontmátrix kijelzőhöz
0 788 80	Univerzális, antibakteriális, IP44-es keret és burkolat	0 782 43	Rögzőtőcsipesz vezetékes jelzésadóhoz, távirányítóhoz

Program Mosaic™ antimikrobiális funkciók

mechanizmusok és keretek

Vezérlők	
	Kat. szám 0 766 77 Váltókapcsoló 6AX – 250 V Húzózsínös váltókapcsoló – 1 modul Fehér burkolattal Húzózsínrel (Kat.szám: 9 804 10) szállítva
	0 787 10L Váltókapcsoló 10 AX – 250 V Váltókapcsoló – 1 modul Fehér burkolattal
	0 787 11L Váltókapcsoló – 2 modul Fehér billentyűvel
	0 783 76 Nyomó 2 A – 230 V Húzózsínös nyomó – 1 modul Fehér burkolattal Húzózsínrel (Kat.szám: 9 804 10) szállítva
	0 787 14L Nyomók 6 A – 250 V Nyomó – 1 modul Fehér billentyűvel
	0 787 15L Nyomó – 2 modul Fehér billentyűvel
	0 770 43L Váltóérintkezős nyomó címketartóval – 2 modul Fehér billentyűvel
	0 770 27 Vezérlés ventilátorhoz 10AX, 250V Ventilátorvezérlő – 2 modul Fehér billentyűvel
	0 787 09 Vezérlés érintéssel Érintőkapcsoló – 2 modul Fehér burkolattal
	0 787 05 Vezérlés árnyékolóhoz 6AX, 250V Redőnykapcsoló – 2 modul Fehér burkolattal
Csatlakozóaljzatok	
	0 772 31 Speciális csatlakozóaljzat Speciális kilökökarral felszerelt 2P+F csatlakozóaljzat – 5 modul Fehér burkolattal
	0 787 00 EPH csatlakozó EPH csatlakozó – 1 modul, fehér burkolattal
	0 787 60L EPH csatlakozó – 2 modul, fehér burkolattal
	0 787 02 0 772 20 2P+F csatlakozóaljzat – 2 modul Csavaros bekötéssel: 2P+F csatlakozóaljzat – Fehér burkolattal 2P+F csatlakozóaljzat – Piros burkolattal
	0 772 16 0 772 17 Rugós bekötéssel: 2P+F csatlakozóaljzat – Zöld burkolattal 2P+F csatlakozóaljzat – Narancs burkolattal
	0 772 19 2P+F csatlakozóaljzat csapófedéllel Fehér burkolattal
	0 772 12 2P+F csatlakozóaljzat jelzőfényvel Fehér burkolattal
	0 771 50 2P törpefeszültségű csatlakozóaljzat 2P törpefeszültségű csatlakozóaljzat – 1 modul Fehér burkolattal
	0 770 80 Kihúzásgátló Kihúzásgátló – 1 modul Fehér burkolattal

Gyengeáramú szerelvények	
	Kat. szám 0 782 41 0 782 46L Mágneses csatlakozóaljzat nővérhívóhoz (csak hívás) – 2 modul Fehér burkolattal Fehér burkolattal és kerettel
	0 782 45 0 782 47L Mágneses csatlakozóaljzat nővérhívóhoz (hívás, világítás, redőnyvezérlés) – 2 modul Fehér burkolattal Fehér burkolattal és kerettel
	0 782 48L Húzózsínös nyomó nővérhívásra 27VDC, IP55 – 2 modul Fehér burkolattal, piros húzózsínrel
	0 766 85L Nyomógombos fürdőszobai egység jelzőfényvel 27VDC IP20 – 2 modul Fehér burkolattal
	0 782 04L Nyomógombos nővérjelenlét-nyugtató egység piktogrammal és fényjelzéssel
	0 765 84 0 765 83 Informatikai csatlakozóaljzatok (RJ45) Cat. 6A STP – 1 modul – Fehér burkolattal Cat. 6 STP – 1 modul – Fehér burkolattal
	0 765 82 0 765 81 Cat. 6 FTP – 1 modul – Fehér burkolattal Cat. 6 UTP – 1 modul – Fehér burkolattal
Jelzőlámpák	
	0 785 10 Szegecsléc alatti jelzőlámpa – 2 modul Fehér burkolattal
	0 785 01 0 785 51 Jelzőfény - szimpla 230 V (1 W) – 1 modul 12-24 V (0,2 W) – 1 modul
	0 785 02 0 785 52 Jelzőfény - dupla 230 V (2x 1 W) – 1 modul 12-24 V (2x 0,2 W) – 1 modul
Vakfedelek	
	0 787 20 Vakfedél – 1 modul Fehér
	0 787 21 Vakfedél – 2 modul Fehér
Keretek	
	0 787 22L 2 modul Keret – 2 modul Fehér
	0 788 80 Keret – 2 modul IP44 Fehér
	0 787 24L 4 modul Keret – 4 modul, vízszintes Fehér
	0 787 25L 2x2 modul, vízszintes Keret – 2x2 modul, vízszintes Fehér
	0 787 23L 2x2 modul, függőleges Keret – 2x2 modul, függőleges Fehér
	0 787 26L 6 modul, vízszintes Keret – 6 modul, vízszintes Fehér



0 488 06



0 784 54



0 783 05

Idősoththonokba, nyugdíjas lakóparkokba, gondozást igénylő idősek otthonaiba.

Csom.	Kat. szám	Jelenlét érzékelő mennyezetre
1	0 488 06	<p>Infravörös és ultrahangos érzékelés Mennyezeti elhelyezés Világítás közvetlen kapcsolására Távírányítással is módosíthatóak a beállítások Érzékelési terület: Ø8 m (max. érzékenység; mag.2,5m esetén) Rugós vezetékbeiktetés Fogyasztás készenléti üzemmódban: 0,8 W</p> <p>PIR + US (DUAL) jelenlét érzékelő – mennyezetre 360° - IP20</p> <p>Üzem módok: - Távozás észlelés: felkapcsolás manuálisan nyomógombbal; lekapcsolás automatikusan az érzékelő által, vagy manuálisan nyomógombbal - Jelenlét érzékelés: fel- és lekapcsolás automatikusan</p> <p>Gyári alapbeállítás: - Jelenlét érzékelés üzemmód, a távozás észlelés üzemmód a mobil konfigurátorral aktiválható - Fényérzékenység gyári alapbeállítás: 500 lux - Időzítés gyári alapbeállítás: 15 perc; áthaladás funkció aktiválva (3 perces rövid időzítés áthaladás érzékelésekor)</p> <p>Számos paraméter a helyszínen konfiguráció az IR adapter és okostelefon alkalmazás együttes használatával, legfontosabbak: - Időzítés: 5 mp – 59 perc - Fényérzékenység: 5 – 1275 lux</p> <p>Terhelhetőség (maximumok): - izzólámpa, halogén lámpa (max): 2000 W; 8,5A - halogén lámpa ferromágneses, vagy elektronikus transzformátorral (max.): 1000 VA; 4,3A - fénycső (max.): 10x 2x 36W; 4,3A - kompakt fénycső (max.): 500 W; 2,1A - kontaktor (max.): 2A Szerelés: - Magasság: 2,5 - 6m - Közvetlenül almennezetbe: Ø65mm, - Batibox süllyesztődobozba Ø68mm, mélys. 50mm - Felületre, kiegészítő használatával (kat. szám: 0 488 75)</p>
1	0 784 54	<p>PIR mozgásérzékelő</p> <p>Program Mosaic mechanizmus és burkolat Oldalfalra szerelhető Világítás közvetlen kapcsolására</p> <p>Infravörös mozgásérzékelő, 3-vezetékes, nullával - oldalfalba süllyesztett szerelés</p> <p>2 modul - fehér burkolattal Körtermekbe javasolt rögzítési magasság: 30 cm a padlótól, annak érdekében, hogy azonnal érzékelje a páciens mozgását amint elhagyta az ágyat Automatikusan felkapcsolja a rákötött világítást vagy jelzőtáblát Megbízható kapcsoláshoz szobánként 2 - 3 érzékelő telepítése javasolt Érzékelési távolság: 8 m Vízszintes érzékelési szög: 120° Állítható fényérzékenység: 5 - 1275 lux Állítható időzítés: 5 mp -59 perc (mozgás érzékelésével az időzítő ciklus újraindul) Süllyesztett szerelés min. 40 mm mély süllyesztődobozba Felszereléshez: kat. szám 0 802 51 rögzítőperem, kat. szám 0 788 02 fehér keret (külön rendelhetőek) Távírányítóval is vezérelhető (Katszám: 0 882 31)</p>

Csom.	Kat. szám	Ágylámpasávok szerelvények nélkül
1	0 783 29	<p>Olvasó- és helyiségvilágításhoz LED fényforrás (élettartam: 100 000 óra) Olvasólámpa jellemzői: 13W; 1146 lm Helyiségvilágító lámpa jellemzői: 21W; 2315 lm Érintésvédelem: I. osztály Védettség: IP 20 - IK 04 Antimikrobiális Anyaga: Alumínium és ABS Színe: szürke, Önkioltó (850°C) Szabvány megfelelőség: EN 60598-1, EN 60598-2-25 és EN 12464-1 Hossza: 0,97m</p> <p>ECO1 ágylámpasáv - 0,97m Színhőmérséklet: 4000 K Méretei (mag. szél. mély.): 78 x 970 x 79mm Távvezérlővel konfigurálható</p>
1	0 783 05	<p>ECO2 ágylámpasáv - 0,97m ECO2 ágylámpasáv - 0,97m Színhőmérséklet (olvasólámpa): 4000 K Színhőmérséklet (szobavilágítás): 2700...6500 K Automatikus, napszaktól függő színkezelés a kognitív károsodás csökkentésére. Automatikus fényerő szabályozás a természetes fény figyelembevételével. Időzítési beállítás. Méretei (mag. szél. mély.): 78 x 970 x 79mm Távvezérlővel konfigurálható</p>
1	0 783 32	<p>Ágylámpasávok Mosaic szerelvényekkel</p> <p>Világítással kapcsolat jellemzők megegyeznek az ECO1 és ECO2 ágylámpasávok megfelelő jellemzőivel. Nővérhívó rendszer Mosaic szerelvényeivel kompatibilis</p> <p>ECO1 ágylámpasáv - 1,4m Mosaic szerelvényekkel bővíthető Méretei (mag. szél. mély.): 78 x 1402 x 79mm Mosaic rögzítőkeret méret: 4M mindkét oldalon Beépített szerelvények: nincs</p>
1	0 783 36	<p>ECO2 ágylámpasáv - 1,4m Beépített Mosaic szerelvényekkel Méretei (mag. szél. mély.): 78 x 1402 x 79mm Mosaic rögzítőkeret méret: 4M mindkét oldalon Beépített szerelvények: 1db 1M vakfedél; 1db 2M vakfedél; 1db húzószinóros kapcsoló; 2db 2P+F csatl.aljzat</p>



Speciális, antimikrobiális Program Mosaic szerelvények kiválasztási táblázata a **773. oldalon**



DLP antimikrobiális kábelcsatornák **834. oldalon**



legrand®

VEZETÉK NÉLKÜLI NŐVÉRHÍVÓ RENDSZER

- Hatékony és teljes körű gondozási megoldás
- Egyszerű programozás az ápoló személyzet számára



További termékinformációért **keresse fel honlapunkat** (www.legrand.hu), illetve a Neat nemzetközi honlapját (www.neat-group.com)

Kábelvezetési megoldásaink

Megoldásokat nyújtanak az irodaépületek kábelvezetési problémáira, bármilyen helyzetben. Tökéletesen illeszkednek a környezetbe, ezen felül pedig gyors, egyszerű szerelést és karbantartást biztosítanak. A skála a szerelvényezhető változatoktól egészen a felhasználó igényeire szabott speciális megoldásokig terjed

A FALBAN

- **BATIBOX SÜLLYESZTŐDOBOZOK ÉS SZERELVÉNYKERETEK** (lásd 604. oldal)
 - Süllyesztődobozok gipszkarton falba, téglafalba, gipsztáblákba, betonba stb.
 - Akár 20 Program Mosaic modul részére, minden típusú elrendezéshez



A FALON

- **SZERELVÉNYEZHETŐ DLP CSATORNÁK** (lásd 722. oldal)
 - Tökéletes társa a Program Mosaic termékkörnek
 - Egyszerű, gyors szerelés és kényelmes használat a mindennapokban
- **„TISZTA” ALUMÍNIUM DLP CSATORNÁK** (lásd 766. oldal)
 - Egy robusztus rendszer, vonzó megjelenéssel
 - Szerelvényezhető alumínium Program Mosaic szerelvényekkel
 - 1 vagy 2 rekeszes típusok



A MENNYEZETBŐL

- **ENERGIAOSZLOPOK** (lásd 772. oldal)
 - Rugalmasság: egyszerűen alkalmazkodik az iroda átalakításához
 - Gyors szerelés és letisztult forma az új szerelvénykeretek használatával
 - Kapható fehér (PVC-fedéllel) vagy alumínium felülettel (alumínium fedéllel) egyaránt



A PADLÓBÓL

- **PADLÓDOBOZOK** (lásd 778. oldal)
 - Harmonikusan illeszkednek az épület stílusába
 - Ugyanaz a termékkör betonba és álpadlóba egyaránt használható
- **CSATLAKOZÓDOBOZ** (lásd 784. oldal)
 - A kábelek vezetéséhez az álpadlóból egészen az asztalokig



MINDIG KÉZNÉL

- **ASZTALI ELOSZTÓSOROK** (lásd 801. oldal)
 - Letisztult forma, vonzó megjelenés és egyszerű használat
 - Számos lehetőség az asztalhoz való rögzítésre
 - Vezetékeztet és vezetékezhető változatok
 - Előfelszerelt vagy tetszés szerint szerelvényezhető típusok
- **ASZTALI ELOSZTÓSOROK KONFERENCIATERMEKBE** (lásd 801. oldal)
 - WIFI hozzáférési ponttal vagy switch-csel felszerelt típusok
- **MINIOSZLOPOK** (lásd 771. oldal)
 - A kis méret lehetővé teszi a diszkrét használatot az asztal alatt



DLP: kábelvezetés bárhol

A DLP rendszerek lehetővé teszik a kábelek falon kívüli vezetését és az erős- és gyengeáramú vezetékek a szabványoknak, előírásoknak megfelelő diszkrét és esztétikus eljuttatását az elosztószekrényektől egészen a felhasználási helyig

DLPLUS PADLÓSZEGÉLY- CSATORNÁK



- Egyszerű és esztétikus megoldás bonyolultabb helyzetekben is, ahol a falba süllyesztett szerelvényezés és kábelvezetés nehezen valósítható meg
- Minden típusú süllyesztett szerelvény rögzíthető a csatornára (Galea Life, Valena, Niloé, Program Mosaic)

DLPLUS MINICSAORNÁK



- Ideális és elegáns megoldás akár egy egész helyiségen belüli vagy nyílászárók (ajtók, ablakok) körüli falon kívüli kábelvezetéshez
- A DLP minicsatorna és az Oteo szerelvénycsalád ideális kiegészítői egymásnak, esztétikus falon kívüli kábelvezetést és szerelvényezést biztosítanak minden körülmények között

DLP SZERELVÉNYEZHETŐ KÁBELCSATORNÁK



- Lehetővé teszik az erős- és gyengeáram eljuttatását a felhasználási hely közvetlen közelébe
- Biztosítják az áramtípusok tökéletes elválasztását elektromágneses zavarok kiszűrésének érdekében
- A DLP kábelcsatorna és a Program Mosaic szerelvénycsalád ideális kiegészítői egymásnak. A világon egyedülállóan széles választékú Program Mosaic család minden funkciója tökéletesen illeszkedik a kábelcsatornába

DLP SZÍNES SZERELVÉNYEZHETŐ KÁBELCSATORNÁK



- Fekete és szürke színben
- Fekete és alumínium Program Mosaic szerelvényekkel
- Hajlékony fedéllel

„TISZTA” ALUMÍNÍUM DLP CSATORNARENDSZER



- Vonzó megjelenés és strapabíró kialakítás, hogy minden helyzetben tökéletesen használható legyen

ANTIMIKROBIÁLIS SZERELVÉNYEZHETŐ CSAORNÁK

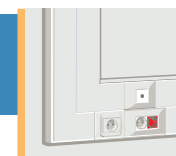

- Magas higiéniai elvárásokkal rendelkező helyiségekbe
- Több, mint 50 antimikrobiális Program Mosaic szerelvény funkcióval alkalmazható

PADLÓDOBOZOK



- A Program Mosaic szerelvények könnyen hozzáférhetők a csapófedeles megoldásnak köszönhetően

A LEGRAND ÁLTAL KÍNÁLT ELŐNYÖK

1. Egy komplett kínálat
2. Beépített termékek széles választéka
3. Lehetőség hagyományos szerelvények használatára is

DLPlus mini kábelcsatorna rendszer

kiválasztási táblázat csatornához és kiegészítőkhöz

Csatornatest fedéllel		Kiegészítő elemek					
Méret (mm)	Hossza: 2,1 m ⁽¹⁾	Végzáró	Belső könyök	Külső könyök	Kanyarelem	Kábelrögítő	Takaróelem
 20×12,5 Ragasztó-csikkal	0 300 07 ⁽²⁾ 0 300 08 6 489 05						
 32×12,5	0 300 14 0 300 15	0 312 03	0 302 51	0 302 51	0 302 53		0 336 03
 32×16	0 308 04	0 312 07	0 333 25	0 333 25	0 333 27		0 336 04
 40×12,5	0 300 20	0 312 04	0 333 15	0 333 15	0 333 16		0 336 06
 40×16	0 300 21 0 300 22	0312 08	0333 26	0333 26	0333 28		0 336 06
 32×20	0 300 17	0 312 09	0 302 71	0 302 71	0 302 73		0 336 04
 40×20	0 300 27	0 312 11	0 302 81	0 302 81	0 302 83		0 336 06
 60×20	0 301 14 ⁽²⁾	0 302 90	0 302 91	0 302 92	0 302 93	0 302 95	0 336 08
 75×20	0 300 33 ⁽²⁾	0 303 00	0 303 01	0 303 02	0 303 03	0 303 05	0 336 09

[1] A 2,1 m-es szálat 2 m-nek számlázzuk

[2] A 0 300 07, 0 301 14 és 0 300 33 referenciák kivételével beépített kábeltartó valamennyi méretnél

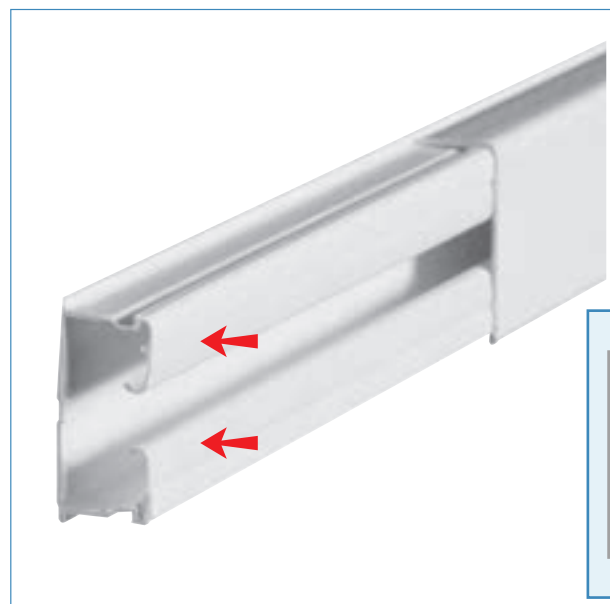

Kábelrögítő perem

A DLPlus kábelcsatornákat folyamatosan fejlesztjük a vásárlói visszajelzések alapján

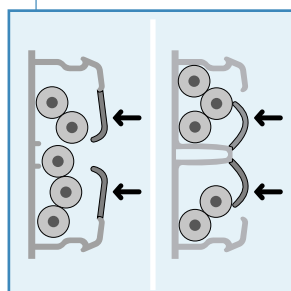

A kábelrögítő peremnek köszönhetően az 1 és 2 rekeszes minikábelcsatornák is rögzítik a vezeték

T elem	Elágazóelem kétirányú	Elágazódoboz	Távtartó padlószegélyre szereléshez
0 302 24		0303 16 ^[1]	0 306 77
0 302 54	0 333 17	0 303 16 ^[1]	0 306 77
0 333 30	0 333 17	0 303 16	0 306 77
0 302 07	0 333 17	0303 16 ^[1]	0 306 77
0 302 07	0 333 29	0 303 16 ^[1] 0 303 26 ^[2]	0 306 77
0 302 74	0 302 16	0 303 16 ^[1] 0 303 26 ^[2]	0 306 77
0 302 08	0 302 16	0 303 16 ^[1] 0 303 26 ^[2]	0 306 77
0 302 09	0 302 26	0 303 16 ^[1] 0 303 26 ^[2]	0 306 77
0 302 18	0 302 26	0 303 26 ^[2]	0 306 77

(1) Méret: 75x75 mm
(2) Méret: 110x110 mm



Segítség a kábelezéshez

- Szereléskor a vezetékek a kábelrögzítő peremnek köszönhetően helyükön maradnak a kábelcsatornában











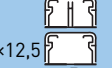





















































Szerelés gyorsasága

- A kábelrögzítő perem a kábelcsatorna része
- A vezetékek könnyen elhelyezhetőek
- A fedél gyorsan felhelyezhető

DLPlus mini kábelcsatorna rendszer

kiválasztási táblázat rögzítőkeretekhez

Csatornatest fedéllel		Oteo szerelvényekhez				Normál osztástávolságú szerelvényekhez (Valena Life, Valena, Niloé)		
Méret (mm)	Hossza: 2,10 m ⁽¹⁾	Csatornához rögzíthető vízszintesen és függőlegesen		Csatornára rögzíthető		Csatornához rögzíthető		
		Egyes	Kettős	Egyes	Keskeny keret	Egyes	Kettős	Hármas
 20×12,5  Ragasztó-csíkkal	0 300 07 ⁽²⁾							
	0 300 08 6 489 05	0 314 04	0 314 14	0 314 05	0 314 57	0 316 94	0 316 95	0 316 96
 32×12,5	0 300 14							
	0 300 15	0 314 04	0 314 14	0 314 05	0 314 57	0 316 94	0 316 95	0 316 96
 40×12,5	0 300 20							
	0 300 20	0 314 04	0 314 14	0 314 05	0 314 59	0 316 94	0 316 95	0 316 96
 32×16	0 308 04							
	0 308 04	0 314 56	0 314 66	0 314 07	0 314 59	0 316 94	0 316 95	0 316 96
 40×16	0 300 21							
	0 300 22	0 314 56	0 314 66	0 314 07	0 314 59	0 316 94	0 316 95	0 316 96
 32×20	0 300 17							
	0 300 17	0 314 08	0 314 18	0 314 09		0 316 94	0 316 95	0 316 96
 40×20	0 300 27							
	0 300 27	0 314 08	0 314 18	0 314 09		0 316 94	0 316 95	0 316 96
 60×20	0 301 14 ⁽²⁾							
	0 301 14 ⁽²⁾	0 314 08	0 314 18	0 314 09		0 316 94	0 316 95	0 316 96
 75×20	0 300 33 ⁽²⁾							
	0 300 33 ⁽²⁾	0 314 08	0 314 18	0 314 09		0 316 94	0 316 95	0 316 96

(1) A 2,1 m-es szálat 2 m-nek számlázzuk

(2) A 0 300 07, 0 301 14 és 0 300 33 referenciák kivételével beépített kábeltartó valamennyi méretnél

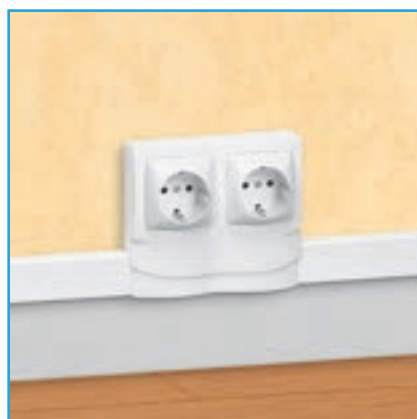

Oteo szerelvények csatornához rögzítése

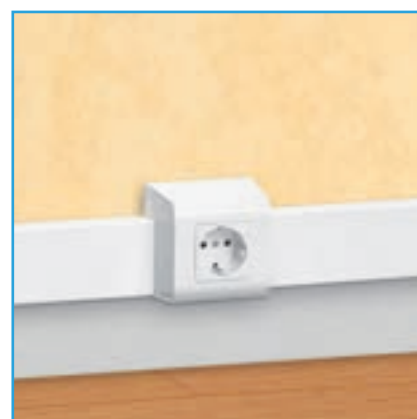

Program Mosaic szerelvények csatornára rögzítése

Program Mosaic szerelvényekhez								
Csatornára rögzíthető ^[1]		Csatorna végére rögzíthető kiviteli adapterrel ^[1]			Csatornához rögzíthető kiviteli adapterrel ^[1]			
2 modulós	6 modulós	2 modulós ^[2]	4 modulós ^[3]	6 modulós ^[4]	2 modulós ^[2]	4 modulós ^[3]	6 modulós ^[4]	
		0 316 11 + 0 316 40	0 316 13 + 0 316 40	0 316 14 + 0 316 40	0 316 11 + 0 317 01	0 316 13 + 0 317 02	0 316 14 + 0 317 03	
		0 316 11 + 0 316 41	0 316 13 + 0 316 41	0 316 14 + 0 316 41	0 316 11 + 0 317 01	0 316 13 + 0 317 02	0 316 14 + 0 317 03	
		0 316 11 + 0 316 42	0 316 13 + 0 316 42	0 316 14 + 0 316 42	0 316 11 + 0 317 01	0 316 13 + 0 317 02	0 316 14 + 0 317 03	
		0 316 11 + 0 316 41	0 316 13 + 0 316 41	0 316 14 + 0 316 41	0 316 11 + 0 317 04	0 316 13 + 0 317 05	0 316 14 + 0 317 06	
		0 316 11 + 0 316 42	0 316 13 + 0 316 42	0 316 14 + 0 316 42	0 316 11 + 0 317 04	0 316 13 + 0 317 05	0 316 14 + 0 317 06	
		0 316 11 + 0 316 46	0 316 13 + 0 316 46	0 316 14 + 0 316 46	0 316 11 + 0 317 07	0 316 13 + 0 317 08	0 316 14 + 0 317 09	
		0 316 11 + 0 316 47	0 316 13 + 0 316 47	0 316 14 + 0 316 47	0 316 11 + 0 317 07	0 316 13 + 0 317 08	0 316 14 + 0 317 09	
0 303 77 0 316 51	0 305 60	0 316 11 + 0 316 45	0 316 13 + 0 316 45	0 316 14 + 0 316 45	0 316 11 + 0 317 07	0 316 13 + 0 317 08	0 316 14 + 0 317 09	
0 303 78 0 316 51	0 305 60	0 316 11 + 0 316 48	0 316 13 + 0 316 48	0 316 14 + 0 316 48	0 316 11 + 0 317 07	0 316 13 + 0 317 08	0 316 14 + 0 317 09	

[1] Program Mosaic szerelvényekkel használható (720. oldal)

[2] Keret méretei: 127x74x60 mm

[3] Keret méretei: 172x74x60 mm

[4] Keret méretei: 217x74x60 mm



Program Mosaic szerelvényeknek a kábelcsatorna végére rögzítése



Program Mosaic szerelvények csatornához rögzítése

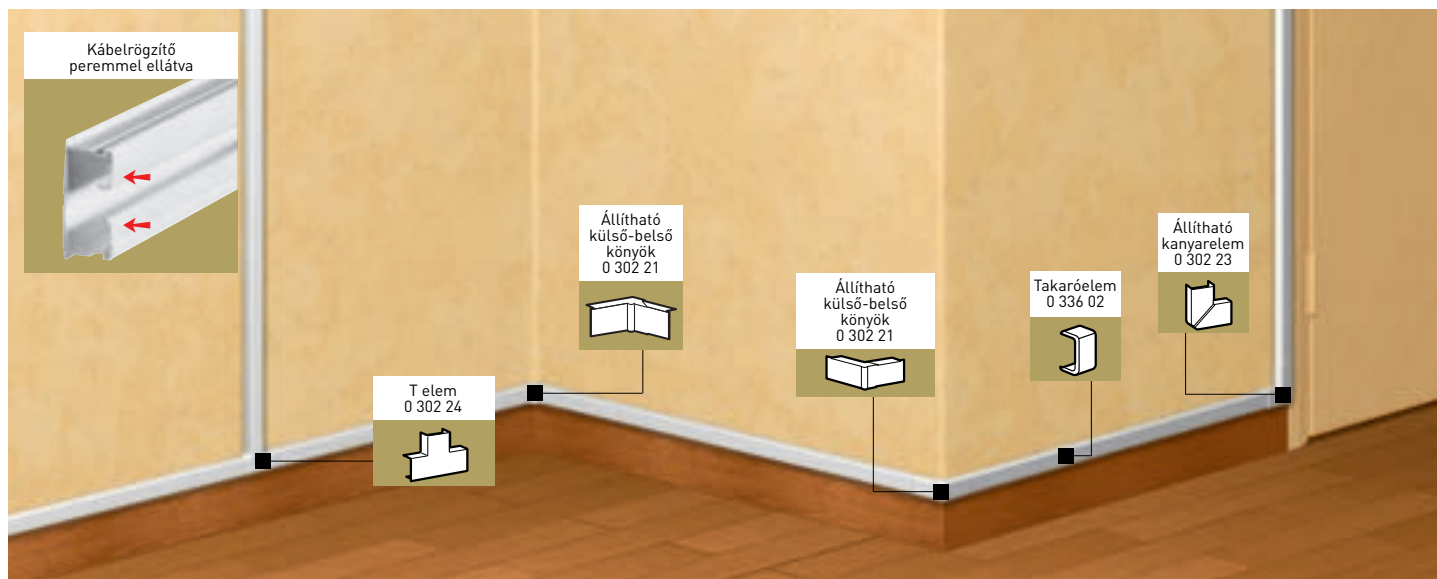

Kiválasztási táblázat: **778. oldal**

Csom.	Kat. szám	Mini kábelcsatorna
120 ⁽¹⁾	0 300 08	Fehér Hossz: 2,1 m ⁽²⁾ Fedéllel szállítva Válaszfal nélkül
120 ⁽¹⁾	0 300 07	Válaszfalla (kábelrögzítő perem nélkül!)
120 ⁽¹⁾	6 489 05	Ragasztócsíkkal
30 ⁽¹⁾	0 306 77	Távtartó padlószegélyre szereléshez 2,1 m hosszú, gesztenyebarna

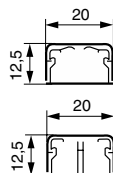

Csom.	Kat. szám	Kiegészítő elemek
20	0 312 02	Végzáró
10	0 302 21	Állítható külső-belső könyök
10	0 302 23	Állítható kanyarelem
10	0 302 24	T elem
20	0 336 02	Takaróelem Tökéletesen elfedi a csatornaillesztéseket

(1) Egy gyűjtőcsomagoláshoz számlázott folyóméterhossz
(2) A 2,1 m-es szálakat 2 m-nek számlázzuk

Elágazódobozok és távtartó a csatorna padlószegélyre szereléséhez: **812. oldal**
Oteo szerelvények: **672. oldal**

Valena Life szerelvények: **572. oldal**
Valena szerelvények: **614. oldal**

Niloé szerelvények: **648. oldal**
Program Mosaic szerelvények: **720. oldal**

Csom.	Kat. szám	Kiegészítők Oteo szerelvényekhez
		Az áramkörök elválasztásához szükséges kiegészítővel szállítva
		Csatornához rögzíthető keretek
10	0 314 04	Vízszintesen és függőlegesen rögzíthető egyes keret
5	0 314 14	Vízszintesen és függőlegesen rögzíthető kettős keret
		Csatornára rögzíthető keretek
10	0 314 05	Vízszintesen és függőlegesen rögzíthető egyes keret
10	0 314 57	Késkeny keret Oteo helytakarékos szerelvényekhez

Csom.	Kat. szám	Kiegészítők normál rögzítőtávolságú szerelvényekhez (Valena Life, Valena, Niloé)
		Csatornához rögzíthető változat
		Normál rögzítőtávolságú szerelvénykerethez komplett szerelvény rendelendő
		Az áramkörök elválasztásához szükséges kiegészítővel szállítva
5	0 316 94	Egyes keret, vízszintes és függőleges rögzítéshez
5	0 316 95	Kettős keret, vízszintes rögzítéshez
5	0 316 96	Hármas keret, vízszintes rögzítéshez

Csom.	Kat. szám	Kiegészítők Program Mosaic szerelvényekhez
		Csatornához vagy csatorna végére rögzíthető változat
		Az áramkörök elválasztásához szükséges kiegészítővel szállítva
10	0 316 11	2 modulós, vízszintesen és függőlegesen is rögzíthető
5	0 316 13	4 modulós, vízszintesen rögzíthető
5	0 316 14	6 modulós, vízszintesen rögzíthető
10	0 316 40	Adapter csatorna végére rögzítéshez
10	0 317 01	Adapter csatornaszereléshez, 0 316 11 kat. számú termékhez
10	0 317 02	Adapter csatornaszereléshez, 0 316 13 kat. számú termékhez
5	0 317 03	Adapter csatornaszereléshez, 0 316 14 kat. számú termékhez

DLPlus mini kábelcsatorna 32×12,5 és 40×12,5 mm

Kábelrögzítő perem!

csatorna- és kábelvezetési kiegészítők

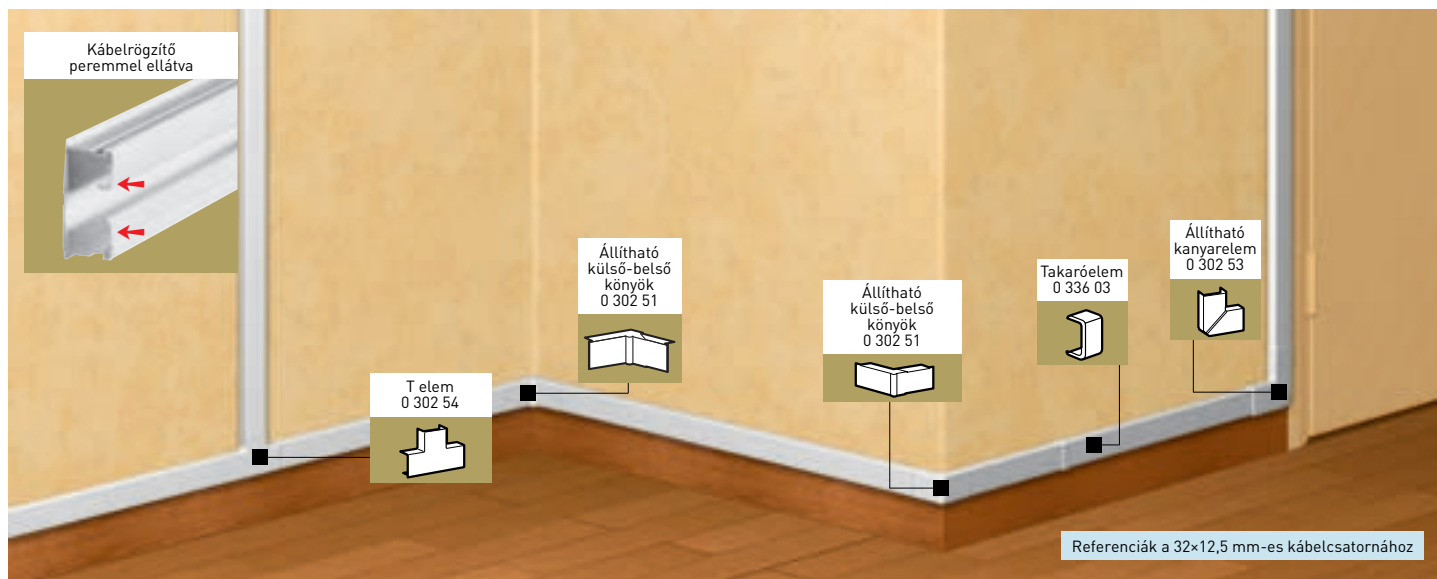

Kiválasztási táblázat: **778. oldal**

Csom.	Kat. szám	Mini kábelcsatorna
80 ⁽¹⁾	Fehér 32×12,5 40×12,5 0 300 15	Hossz: 2,1 m ⁽²⁾ Fedéllel szállítva Válaszfal nélkül
80 ⁽¹⁾ 60 ⁽¹⁾	0 300 14 0 300 20	Válaszfalal (0 300 14 kat. számú kábelrögzítő perem nélkül!)
30 ⁽¹⁾	0 306 77	Távtartó padlószegélyre szereléshez 2,1 m hosszú, gesztenyebarna



Kiegészítő elemek

20	32×12,5 40×12,5 0 312 03 0 312 04	Végzáró
10	0 302 51 0 333 15	Állítható külső-belső könyök
10	0 302 53 0 333 16	Állítható kanyarelem
10	0 302 54 0 302 07	T elem
10	0 333 17	Kétirányú elágazóelem
20	0 336 03 0 336 06	Takaróelem Tökéletesen elfedi a csatorna- illesztéseket

(1) Egy gyűjtőcsomagoláshoz számlázott folyóméterhossz
(2) A 2,1 m-es szálakat 2 m-nek számlázzuk

Kiegészítők Oteo szerelvényekhez

Csom.	Kat. szám	Kiegészítők Oteo szerelvényekhez
5	0 314 04	Az áramkörök elválasztásához szükséges kiegészítővel szállítva
5	0 314 14	Csatornához rögzíthető keret Vízszintesen és függőlegesen rögzíthető egyes keret Vízszintesen és függőlegesen rögzíthető kettős keret
10	0 314 05	Csatornára rögzíthető keretek Vízszintesen és függőlegesen rögzíthető egyes keret
10	32×12,5 40×12,5 0 314 57 0 314 59	Keskeny keret Oteo helytakarékos szerelvényekhez

Kiegészítők normál rögzítőtávolságú szerelvényekhez (Gatea Life, Valena, Nilóé)

5	0 316 94	Csatornához rögzíthető változat Normál rögzítőtávolságú szerelvénykerethez komplett szerelvény rendelendő Az áramkörök elválasztásához szükséges kiegészítővel szállítva Egyes keret, vízszintes és függőleges rögzítéshez
5	0 316 95	Kettős keret, vízszintes rögzítéshez
5	0 316 96	Hármass keret, vízszintes rögzítéshez

Kiegészítők Program Mosaic szerelvényekhez

10	0 316 11	Csatornához vagy csatorna végére rögzíthető változat Az áramkörök elválasztásához szükséges kiegészítővel szállítva 2 modulos, vízszintesen és függőlegesen is rögzíthető
5	0 316 13	4 modulos, vízszintesen rögzíthető
5	0 316 14	6 modulos, vízszintesen rögzíthető
10	0 316 41	Adapter csatorna végére rögzítéshez 32×12,5
10	0 316 42	Adapter csatorna végére rögzítéshez 40×12,5
10	0 317 01	Adapter csatornaszereléshez, 0 316 11 kat. számú termékhez
10	0 317 02	Adapter csatornaszereléshez, 0 316 13 kat. számú termékhez
5	0 317 03	Adapter csatornaszereléshez, 0 316 14 kat. számú termékhez

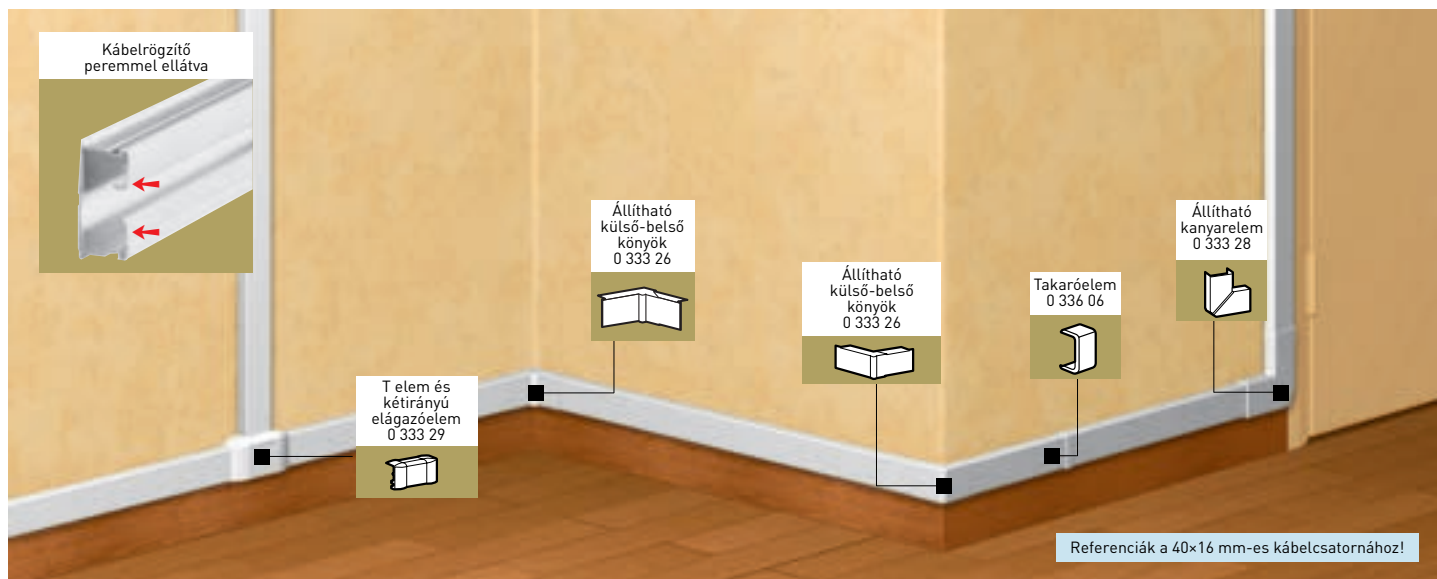

Kiválasztási táblázat: **704. oldal**

Csom.	Kat. szám	Mini kábelcsatorna
48 ⁽¹⁾	Fehér 40x16 0 300 21	Hossz: 2,1 m ⁽²⁾ Fedéllel és válaszfallal szállítva
48 ⁽¹⁾	0 300 22	Fedéllel és válaszfal nélkül szállítva
30 ⁽¹⁾	0 306 77	Távtartó padlószegélyre szereléshez 2,1 m hosszú, gesztenyebarna

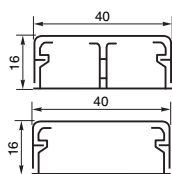

Csom.	Kat. szám	Mini kábelcsatorna
60	Fehér 32x16 0 308 04	Hossz: 2,1 m ⁽²⁾ Fedéllel és válaszfal nélkül szállítva

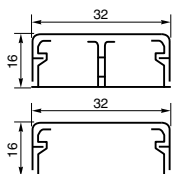

Kiegészítő elemek			
10	32x16 0 312 07	40x16 0 312 08	Végzáró
10	0 333 25	0 333 26	Állítható külső-belső könyök
10	0 333 27	0 333 28	Állítható kanyarelem
10	0 333 30	0 302 07	T elem
20	0 336 04	0 336 06	Takaróelem Tökéletesen elfedi a csatornaillesztéseket

(1) Egy gyűjtőcsomagoláshoz számlázott folyóméterhossz
(2) A 2,1 m-es szálakat 2 m-nek számlázzuk

Elágazódobozok és távtartó a csatorna padlószegélyre szereléséhez: **812. oldal**
Oteo szerelvények: **672. oldal**

Valena Life szerelvények: **572. oldal**
Valena szerelvények: **614. oldal**

Niloé szerelvények: **648. oldal**
Program Mosaic szerelvények: **720. oldal**

Csom.	Kat. szám	Kiegészítők Oteo szerelvényekhez
		Az áramkörök elválasztásához szükséges kiegészítővel szállítva

Csatornához rögzíthető keretek		
10	0 314 56	Vízszintesen és függőlegesen rögzíthető egyes keret
5	0 314 66	Vízszintesen és függőlegesen rögzíthető kettős keret

Csatornára rögzíthető keretek		
10	0 314 07	Vízszintesen és függőlegesen rögzíthető egyes keret
10	0 314 59	Keskeny keret Oteo helytakarékos szerelvényekhez

Kiegészítők normál rögzítőtávolságú szerelvényekhez (Galea Life, Valena, Niloé)

Csatornához rögzíthető változat		
		Normál rögzítőtávolságú szerelvénykerethez komplett szerelvény rendelendő Az áramkörök elválasztásához szükséges kiegészítővel szállítva

5	0 316 94	Egyes keret, vízszintes és függőleges rögzítéshez
5	0 316 95	Kettős keret, vízszintes rögzítéshez
5	0 316 96	Hármas keret, vízszintes rögzítéshez

Kiegészítők Program Mosaic szerelvényekhez

Csatornához vagy csatorna végére rögzíthető változat		
		Az áramkörök elválasztásához szükséges kiegészítővel szállítva

10	0 316 11	2 modul, vízszintesen és függőlegesen is rögzíthető
5	0 316 13	4 modul, vízszintesen rögzíthető
5	0 316 14	6 modul, vízszintesen rögzíthető
10	0 316 42	Adapter csatorna végére rögzítéshez
10	0 317 04	Adapter csatornaszereléshez, 0 316 11 kat. számú termékhez
5	0 317 05	Adapter csatornaszereléshez, 0 316 13 kat. számú termékhez
5	0 317 06	Adapter csatornaszereléshez, 0 316 14 kat. számú termékhez

DLPlus mini kábelcsatorna 32×20 és 40×20 mm

Kábelrögzítő perem!

csatorna- és kábelvezetési kiegészítők

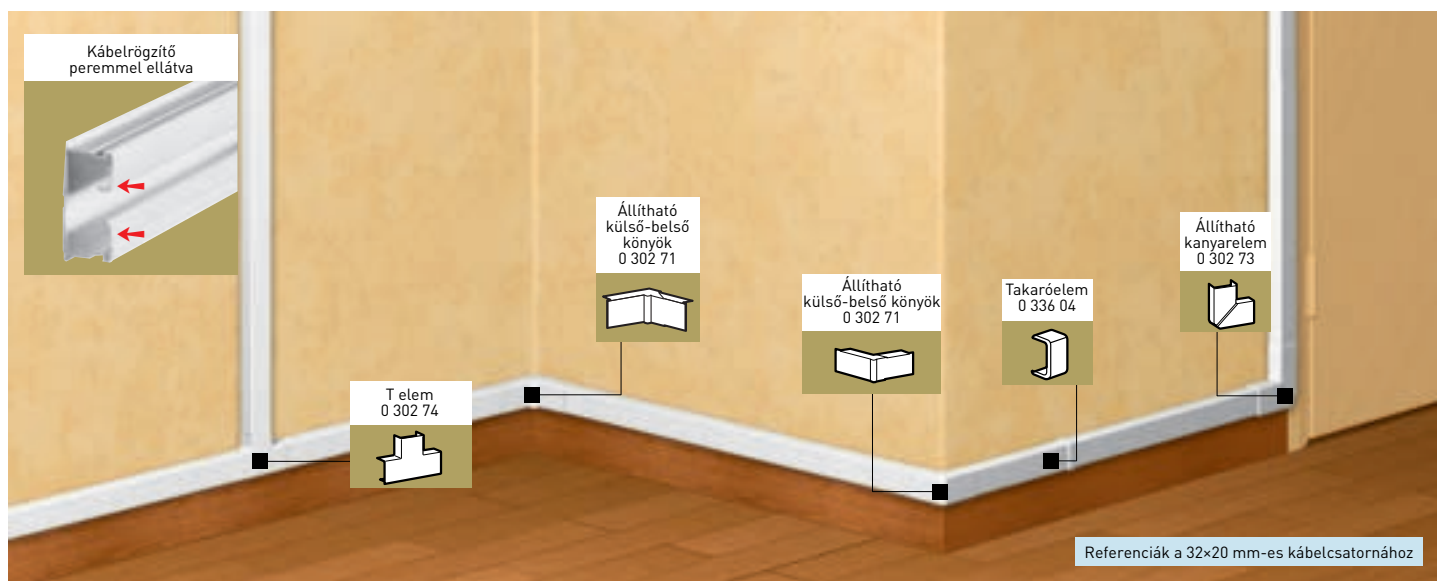

Kiválasztási táblázat: **778. oldal**

Csom.	Kat. szám	Mini kábelcsatorna
50 ⁽¹⁾ 48 ⁽¹⁾	Fehér 32×20 40×20 0 300 17 0 300 27	Hossz: 2,1 m ⁽²⁾ Fedéllel szállítva
30 ⁽¹⁾	0 306 77	Távtartó padlószegélyre szereléshez 2,1 m hosszú, gesztenyebarna

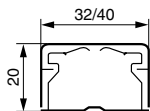

Csom.	Kat. szám	Kiegészítő elemek
10	32×20 32×20 0 312 09 0 312 11	Végzáró
10	0 302 71 0 302 81	Állítható külső-belső könyök
10	0 302 73 0 302 83	Állítható kanyarelem
10	0 302 74 0 302 08	T elem
10	0 302 16	Kétirányú elágazóelem
20	0 336 04 0 336 06	Takaróelem Tökéletesen elfedi a csatorna- illesztéseket

(1) Egy gyűjtőcsomagoláshoz számlázott folyóméterhossz
(2) A 2,1 m-es szálakat 2 m-nek számlázzuk

Elágazódobozok és távtartó a csatorna padlószegélyre szereléséhez: **812. oldal**
Oteo szerelvények: **672. oldal**

Valena Life szerelvények: **572. oldal**
Valena szerelvények: **614. oldal**

Niloé szerelvények: **648. oldal**
Program Mosaic szerelvények: **720. oldal**

Csom.	Kat. szám	Kiegészítők Oteo szerelvényekhez
10	0 314 08	Az áramkörök elválasztásához szükséges kiegészítőkkal szállítva
5	0 314 18	Csatornához rögzíthető keretek Vízszintesen és függőlegesen rögzíthető egyes keret
10	0 314 09	Vízszintesen és függőlegesen rögzíthető kettős keret
		Csatornára rögzíthető keretek Vízszintesen és függőlegesen rögzíthető egyes keret

Csom.	Kat. szám	Kiegészítők normál rögzítőtávolságú szerelvényekhez (Galea Life, Valena, Niloé)
5	0 316 94	Csatornához rögzíthető keret Normál rögzítőtávolságú szerelvénykerethez komplett szerelvény rendelendő Az áramkörök elválasztásához szükséges kiegészítőkkal szállítva
5	0 316 95	Egyes keret, vízszintes és függőleges rögzítéshez
5	0 316 96	Kettős keret, vízszintes rögzítéshez
		Hármas keret, vízszintes rögzítéshez

Csom.	Kat. szám	Kiegészítők Program Mosaic szerelvényekhez
10	0 316 11	Csatornához vagy csatorna végére rögzíthető változat Az áramkörök elválasztásához szükséges kiegészítőkkal szállítva
5	0 316 13	2 modul, vízszintesen és függőlegesen is rögzíthető
5	0 316 14	4 modul, vízszintesen rögzíthető
10	32×20 40×20 0 316 46 0 316 47	6 modul, vízszintesen rögzíthető
10	0 317 07	Adapter csatorna végére rögzítéshez
5	0 317 08	Adapter csatornához szereléshez, 0 316 11 kat. számú termékhez
5	0 317 09	Adapter csatornához szereléshez, 0 316 13 kat. számú termékhez
		Adapter csatornához szereléshez, 0 316 14 kat. számú termékhez

DLPlus mini kábelcsatorna 60×20 és 75×20 mm

csatorna és kábelvezetési kiegészítők

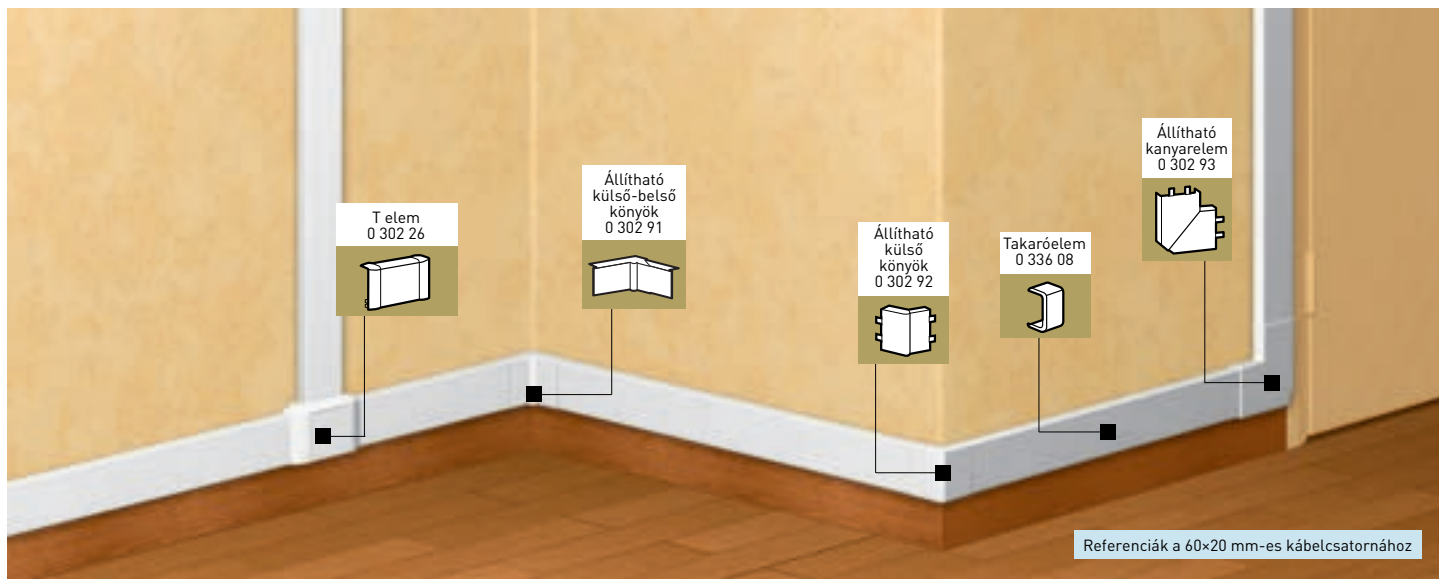

Kiválasztási táblázat: **778. oldal**

Csom. Kat. szám **Kábelcsatorna**

Csom.	Kat. szám		Fehér
	60×20	75×20	
32 ⁽¹⁾ 20 ⁽¹⁾	0 301 14	0 300 33	
30 ⁽¹⁾	0 306 77		

Hossz: 2,1 m⁽²⁾
 Fedéllel szállítva
 Három részre osztott csatorna a hálózati és törpefeszültségű, valamint gyengeáramú vezetékek számára (A 0 300 33-as kat. szám kábelrögzítő perem nélkül!)

Távtartó padlószegélyre szereléshez 2,1 m hosszú, gesztenyebarna

(1) Egy gyűjtőcsomagoláshoz számlázott folyóméterhossz
 (2) A 2,1 m-es szálat 2 m-nek számlázzuk

Csom. Kat. szám **Kiegészítő elemek**

Csom.	Kat. szám		Kiegészítő elemek
	60×20	75×20	
10	0 302 90	0 303 00	Végzáró
10	0 302 91	0 303 01	Állítható belső könyök
10	0 302 92	0 303 02	Állítható külső könyök
10	0 302 93	0 303 03	Állítható kanyarelem
10	0 302 09	0 302 18	T elem
10	0 302 26		Kétirányú elágazóelem
1	0 328 05		Elágazóelem 92×20 mm-es taposócsatornához
20	0 336 08	0 336 09	Takaróelem Tökéletesen elfedi a csatornaillesztéseket
60 30	0 302 95	0 303 05	Kábelrögzítő elem

Elágazódobozok és távtartó a csatorna padlószegélyre szereléséhez: **812. oldal**
 Oteo szerelvények: **672. oldal**

Valena Life szerelvények: **572. oldal**
 Valena szerelvények: **614. oldal**

Niloé szerelvények: **648. oldal**
 Program Mosaic szerelvények: **720. oldal**

DLPlus mini kábelcsatorna 60×20 és 75×20 mm

szelvényezés



Oteo csatornára rögzíthető egyes keret
0 314 09



Csatornához vagy csatorna végére rögzíthető Program Mosaic keret, 4 modul + adapter
0 316 13 + 0 316 45



Csatornához vagy csatorna végére rögzíthető Program Mosaic keret, 2 modul + adapter
0 316 11 + 0 317 07









Oteo csatornához rögzíthető kettős keret
0 314 18



Csatornához vagy csatorna végére rögzíthető Program Mosaic keret, 6 modul + adapter
0 316 14 + 0 317 09



Oteo csatornához rögzíthető egyes keret
0 314 08

Csom.	Kat. szám	Kiegészítők Program Mosaic szerelvényekhez
		Az áramkörök elválasztásához szükséges kiegészítőkkal szállítva Komplett Program Mosaic szerelvény és keret használatával
10	0 316 11	 Csatornához vagy csatorna végére rögzíthető keretek 2 modul, vízszintesen és függőlegesen is rögzíthető
5	0 316 13	 4 modul, vízszintesen rögzíthető
5	0 316 14	 6 modul, vízszintesen rögzíthető
10	0 317 07	 Adapter csatornaszereléshez, 0 316 11 kat. számú termékhez
5	0 317 08	 Adapter csatornaszereléshez, 0 316 13 kat. számú termékhez
5	0 317 09	 Adapter csatornaszereléshez, 0 316 14 kat. számú termékhez
10	0 316 45 0 316 48	 Adapter csatorna végére rögzítéshez

Csom.	Kat. szám	Kiegészítők Oteo szerelvényekhez
		Az áramkörök elválasztásához szükséges kiegészítőkkal szállítva
10	0 314 08	 Csatornához rögzíthető keretek Vízszintesen és függőlegesen rögzíthető egyes keret
5	0 314 18	 Vízszintesen és függőlegesen rögzíthető kettős keret
10	0 314 09	 Csatornára rögzíthető keretek Vízszintesen és függőlegesen rögzíthető egyes keret
		Kiegészítők normál rögzítőtávolságú szerelvényekhez (Galea Life, Valena, Nilóé)
		Csatornához rögzíthető változat Normál rögzítőtávolságú szerelvénykerethez komplett szerelvény rendelendő Az áramkörök elválasztásához szükséges kiegészítőkkal szállítva
5	0 316 94	 Egyes keret, vízszintes és függőleges rögzítéshez
5	0 316 95	 Kettős keret, vízszintes rögzítéshez
5	0 316 96	 Hármas keret, vízszintes rögzítéshez

DLP ECO mini kábelcsatorna elemek és kiegészítők

kiválasztási táblázat

CSATORNATEST	CSATORNA TÍPUSA		KIEGÉSZÍTŐK						
	Hossza: 2 m		Végzáró	Belső könyök	Külső könyök	Kanyarelem	Takaróelem fedélhez	T elem	Forix szerelvényekhez
	Csavaros rögzítéssel	Ragasztócsikkal							
15x10 	6 381 00	6 381 09	6 381 05	6 381 01	6 381 02	6 381 03	6 381 06	6 381 04	6 381 07
20x12 	6 381 20	6 381 29	6 381 25	6 381 21	6 381 22	6 381 23	6 381 26	6 381 24	6 381 17
24x14 	6 381 30	6 381 39	6 381 35	6 381 31	6 381 32	6 381 33	6 381 36	6 381 34	6 381 27
16x16 	6 381 10	6 381 19	6 381 15	6 381 11	6 381 12	6 381 13	6 381 16	6 381 14	6 381 37
32x16 	6 381 40	6 381 49	6 381 45	6 381 41	6 381 42	6 381 43	6 381 46	6 381 44	6 381 47
40x16 	6 381 50	6 381 59	6 381 55	6 381 51	6 381 52	6 381 53	6 381 56	6 381 54	6 381 57
50x20 	6 381 60	-	6 381 65	6 381 61	6 381 62	6 381 63	6 381 66	6 381 64	-
	6 381 68	-							
60x20 	6 381 70	-	6 381 75	6 381 71	6 381 72	6 381 73	6 381 76	6 381 74	-
40x40 	6 381 80	-	6 381 85	6 381 81	6 381 82	6 381 83	6 381 86	6 381 84	-

DLP MINI CSATORNA SZERELÉSE FORIX SZERELVÉNYEKKEL A MAGAS MINŐSÉGŰ KIVITELEZÉSÉRT

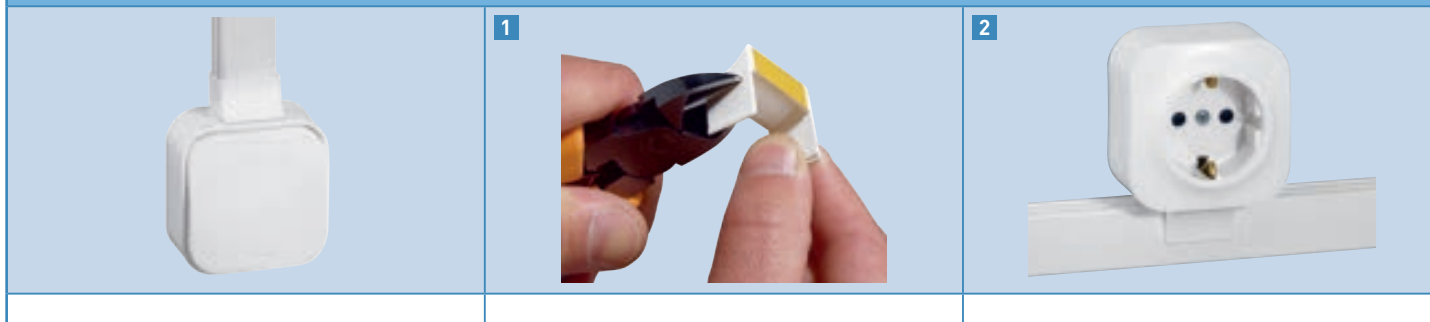

IDŐTAKARÉKOS ÉS OPTIMALIZÁLT KIVITELEZÉS



DLP ECO mini kábelcsatorna

általános és szerelési jellemzők

ÁLTALÁNOS JELLEMZŐK

Megfelel az EN 500-2-1 szabvány előírásainak

Becsapódás elleni védelem:	1 J
Min. tárolási és szállítási hőmérséklet:	-25 °C
Min. üzemi hőmérséklet:	+15 °C
Max. üzemi hőmérséklet:	+60 °C
Tűzállóság:	önkioltó
Vezetőképesség karakterisztika:	nincs
Szigetelő képesség karakterisztika:	mellékelve
Fedél eltávolítása, rendszer hozzáférhetősége:	kizárólag külön szerszámmal
Névleges feszültség:	500 V
IP/IK védelem:	IP40/IK06

Maximális vezeték befogadóképesség

Rekeszek száma	Méret	Max. keresztmetszet (mm ²)	Vezetékek száma					
			1,5 mm ²	2,5 mm ²	4 mm ²	6 mm ²	UTP/FTP Cat. 6	Ø max.
1	15 x 10	79	4	3	3	2	1	8
	16 x 16	176	10	7	6	5	3	10,5
	20 x 12	164	9	7	6	4	3	10
	24 x 14	249	15	11	9	7	4	12
	40 x 16	510	30	22	20	14	10	14
	40 x 40	1337	81	60	52	38	26	37

Belső könyök

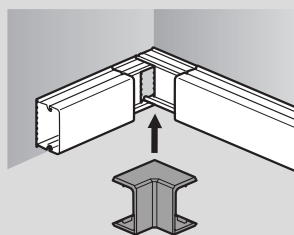

Külső könyök

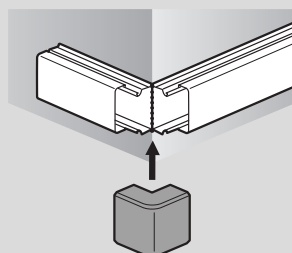

Kanyarelem

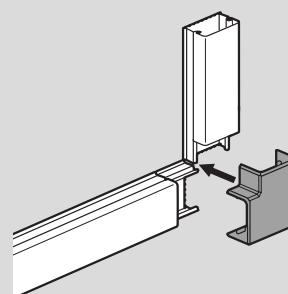

Pattintsa fel a kanyarelemet
Felszereléskor figyeljen, hogy hagyjon minimális helyet a csatornaelemek között a kanyarelem felpattintásához

Takaróelem fedélhez

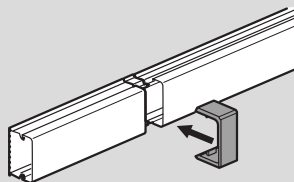

T elem

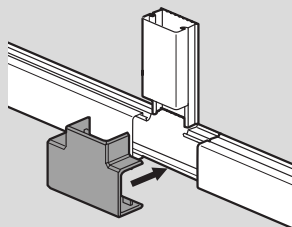

Végzáró

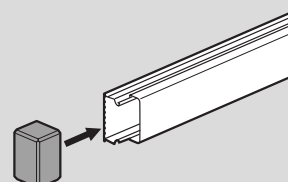

DLP ECO mini kábelcsatorna 15×10 és 20×12, 24×14 és 16×16 mm

csatornák és kiegészítők

Méret: 15×10 mm

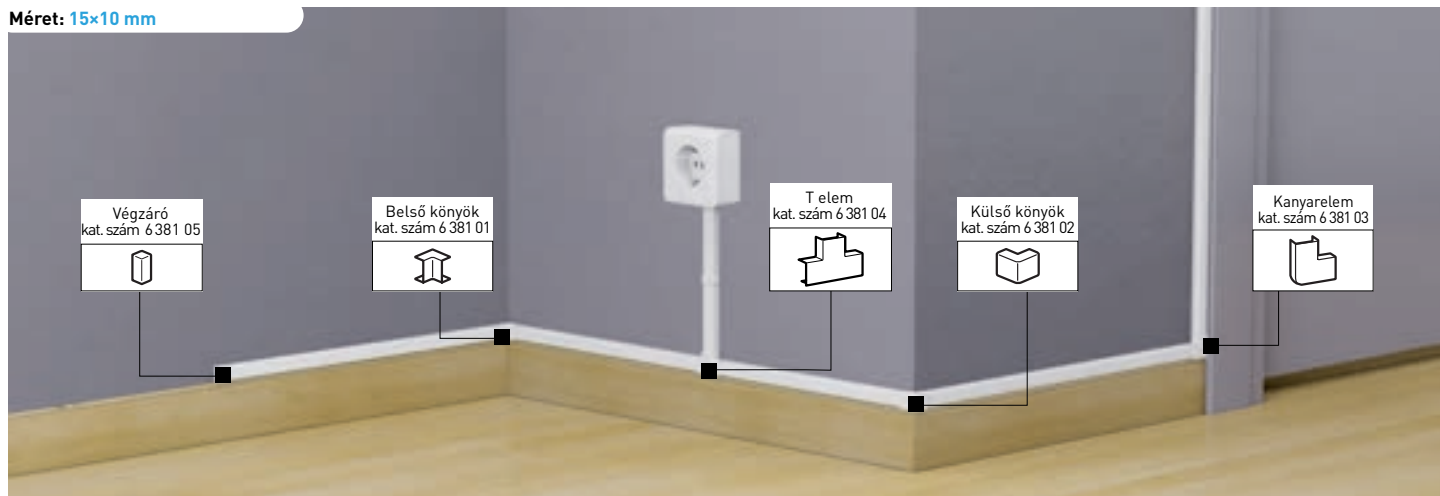

Kiválasztási táblázat: **788. oldal**
Műszaki jellemzők: **789. oldal**

Csom.	Kat. szám	15×10 mm minicsatorna
154	6 381 00	Hossz: 2 m Fedéllel szállítva Válaszfal nélkül
80	6 381 09	Öntapadós ragasztócsíkkal Hossz: 2 m Fedéllel szállítva

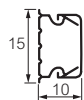

Csom.	Kat. szám	24×14 mm minicsatorna
70	6 381 30	Hossz: 2 m Fedéllel szállítva Válaszfal nélkül
66	6 381 39	Öntapadós ragasztócsíkkal Hossz: 2 m Fedéllel szállítva

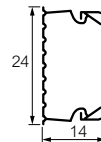

Csom.	Kat. szám	Kiegészítő elemek 15×10 mm minicsatornához
10	6 381 05	Végzáró
10	6 381 01	Belső könyök
10	6 381 02	Külső könyök
10	6 381 03	Kanyarelem
10	6 381 06	Takaróelem fedélhez
10	6 381 04	T elem

Csom.	Kat. szám	Kiegészítő elemek 24×14 mm minicsatornához
10	6 381 35	Végzáró
10	6 381 31	Belső könyök
10	6 381 32	Külső könyök
5	6 381 33	Kanyarelem
10	6 381 36	Takaróelem fedélhez
5	6 381 34	T elem

Csom.	Kat. szám	20×12 mm minicsatorna
96	6 381 20	Hossz: 2 m Fedéllel szállítva Válaszfal nélkül
42	6 381 29	Öntapadós ragasztócsíkkal Hossz: 2 m Fedéllel szállítva

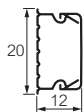

Csom.	Kat. szám	16×16 mm minicsatorna
150	6 381 10	Hossz: 2 m Fedéllel szállítva Válaszfal nélkül
50	6 381 19	Öntapadós ragasztócsíkkal Hossz: 2 m Fedéllel szállítva

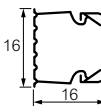

Csom.	Kat. szám	Kiegészítő elemek 20×12 mm minicsatornához
10	6 381 25	Végzáró
10	6 381 21	Belső könyök
10	6 381 22	Külső könyök
10	6 381 23	Kanyarelem
10	6 381 26	Takaróelem
10	6 381 24	T elem

Csom.	Kat. szám	Kiegészítő elemek 16×16 mm minicsatornához
10	6 381 15	Végzáró
10	6 381 11	Belső könyök
10	6 381 12	Külső könyök
10	6 381 13	Kanyarelem
10	6 381 16	Takaróelem
10	6 381 14	T elem

DLP ECO mini kábelcsatorna 32×16, 40×16, 50×20, 60×20 és 40×40 mm

csatornák és kábelvezetési kiegészítők

Méret: 40×16 mm

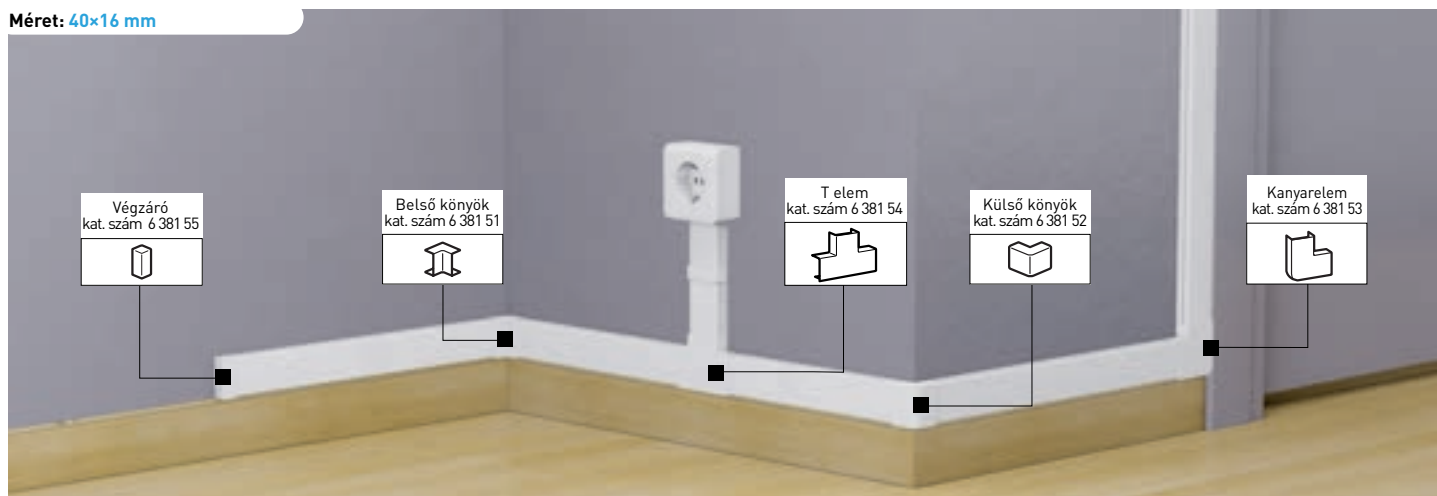

Kiválasztási táblázat: **788. oldal**
Műszaki jellemzők: **789. oldal**

Csom.	Kat. szám	32×16 és 40×16 mm minicsatorna
80	6 381 40	Fedéllel szállítva Válaszfal nélkül Hossz: 2 m Ragasztócsík nélkül Öntapadós ragasztócsíkkal
36	6 381 49	
60	6 381 50	Ragasztócsík nélkül Öntapadós ragasztócsíkkal
60	6 381 59	

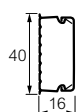
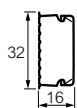

Csom.	Kat. szám	50×20 és 60×20 mm minicsatornához
40 32	6 381 60	Válaszfal nélkül Hossz: 2 m Fedéllel szállítva
40	6 381 68	Válaszfal Hossz: 2 m Fedéllel és válaszfalal szállítva

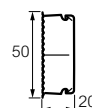
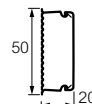

Csom.	Kat. szám	32×16 és 40×16 mm minicsatornához
10	6 381 45	Végzáró
10	6 381 41	Belső könyök
5 10	6 381 42	Külső könyök
10	6 381 43	Kanyarelem
10	6 381 46	Takaróelem
10	6 381 44	T elem

Csom.	Kat. szám	50×20 és 60×20 mm minicsatornához
5	6 381 65	Végzáró
10	6 381 61	Belső könyök
10	6 381 62	Külső könyök
10	6 381 63	Kanyarelem
5	6 381 66	Takaróelem
5	6 381 64	T elem

Csom.	Kat. szám	Csatlakozóelem Forix szerelvény DLP ECO mini csatornához történő illesztéséhez
10	6 381 07	15 x 10 mm kábelcsatornához
10	6 381 17	20 x 12 mm kábelcsatornához
10	6 381 27	24 x 14 mm kábelcsatornához
10	6 381 37	16 x 16 mm kábelcsatornához
10	6 381 47	32 x 16 mm kábelcsatornához
10	6 381 57	40 x 16 mm kábelcsatornához



Csom.	Kat. szám	40×40 mm minicsatorna
24	6 381 80	Hossz: 2 m Fedéllel szállítva Válaszfal nélkül







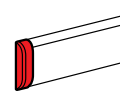
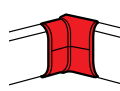
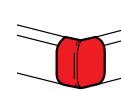
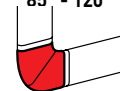
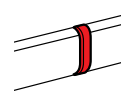



Csom.	Kat. szám	40×40 mm minicsatornához
10	6 381 85	Végzáró
5	6 381 81	Belső könyök
5	6 381 82	Külső könyök
5	6 381 83	Kanyarelem
10	6 381 86	Takaróelem
5	6 381 84	T elem

DLPlus padlószegecs-csatorna rendszer

kiválasztási táblázat csatornához és kiegészítőkhöz

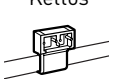
Csatornatest fedéllel és válaszfallal		Kiegészítő elemek				
Méret (mm)	Hossza: 2 m	Végzáró	Belső könyök	Külső könyök	Kanyarelem 85° - 120°	Takaróelem
 80x20	0 300 69	 0 337 44	 0 337 45	 0 337 46	 0 337 47	 0 336 68
 120x20	0 300 89	0 337 74	0 336 65	0 336 66	0 336 67	0 336 68

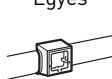
kiválasztási táblázat rögzítőkeretekhez

Csatornatest fedéllel és válaszfallal		Oteo szerelvényekhez		Normál rögzítőtávolságú szerelvényekhez ⁽¹⁾ (Valena Life, Valena, Niloé)				
Méret (mm)	Hossza: 2 m	Csatornához rögzíthető		Csatornához rögzíthető			Csatornára rögzíthető	
		Egyes	Kettős	Egyes	Kettős	Hármas	Egyes	Kettős
 80x20	0 300 69	 0 314 50	 0 314 51	 0 316 97	 0 316 98	 0 316 99	 0 316 64	 0 316 93
 120x20	0 300 89	0 314 50	0 314 51	0 316 97	0 316 98	0 316 99	0 316 64	0 316 93

Rekeszekre osztás

Két további válaszfal bepatintásával négy különálló rekeszre oszthatjuk a csatornatestet



Program Mosaic szerelvénykeretek

Csatornára rögzítés

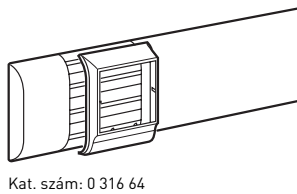

Csatornához rögzítés

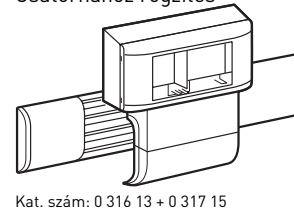

Rögzítőkeretek szerelése

Normál rögzítőtávolságú szerelvénykeretek

Csatornára rögzítés

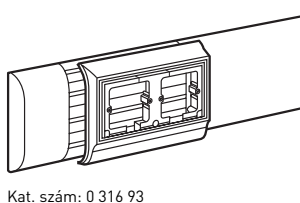

Csatornához rögzítés

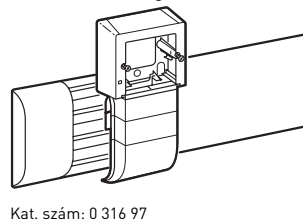

Oteo szerelvénykeret

Csatornához rögzítés

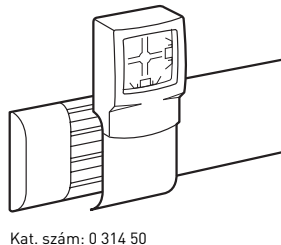

(1) - Rögzítőkeret használata szükséges

Elágazóelem			
<p>T elem és kanyarelem</p>	<p>Elágazóelem 60x16 mm-es méretig</p>	<p>Elágazóelem taposócsatornához</p>	<p>Kiegészítő válaszfal</p>
0 336 70	0 336 64	0 328 06	0 308 67
0 336 70	0 336 64	0 328 06	0 308 67

Program Mosaic szerelvények			
<p>2 modulós</p>	<p>Csatornához rögzíthető kiviteli adapterrel</p> <p>4 modulós</p>		<p>6 modulós</p>
0 316 11	0 316 13	0 316 14	Csatornára rögzíthető 2 modulós
+ 0 317 14	+ 0 317 15	+ 0 317 16	
0 316 11	0 316 13	0 316 14	0 316 64
+ 0 317 14	+ 0 317 15	+ 0 317 16	0 316 64

Felszerelési lehetőségek

A padlóburkolat felhelyezése előtti felszerelés

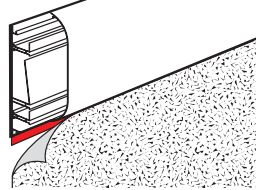

A távtartó lehetővé teszi a padlóburkoló könnyebb vezetését a csatorna mentén

A padlóburkolat felhelyezése utáni felszerelés

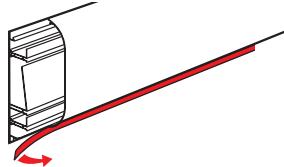

A távtartóval könnyen megoldható a csatorna végigvezetése a padlószegély felett

Összeszerelési kiegészítők

A 0 336 64 kat. számú elágazóelem használható ugyanúgy végzáróként, mint klíma- vagy csatorna-elágazóelemként is

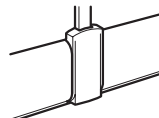

Elágazóelem csatornához

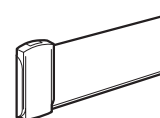

Végzáró

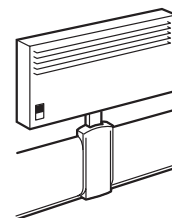

Elágazóelem klímához

DLPlus padlószegély-csatornák 80×20 és 120×20 mm

csatorna- és kábelvezetési kiegészítők

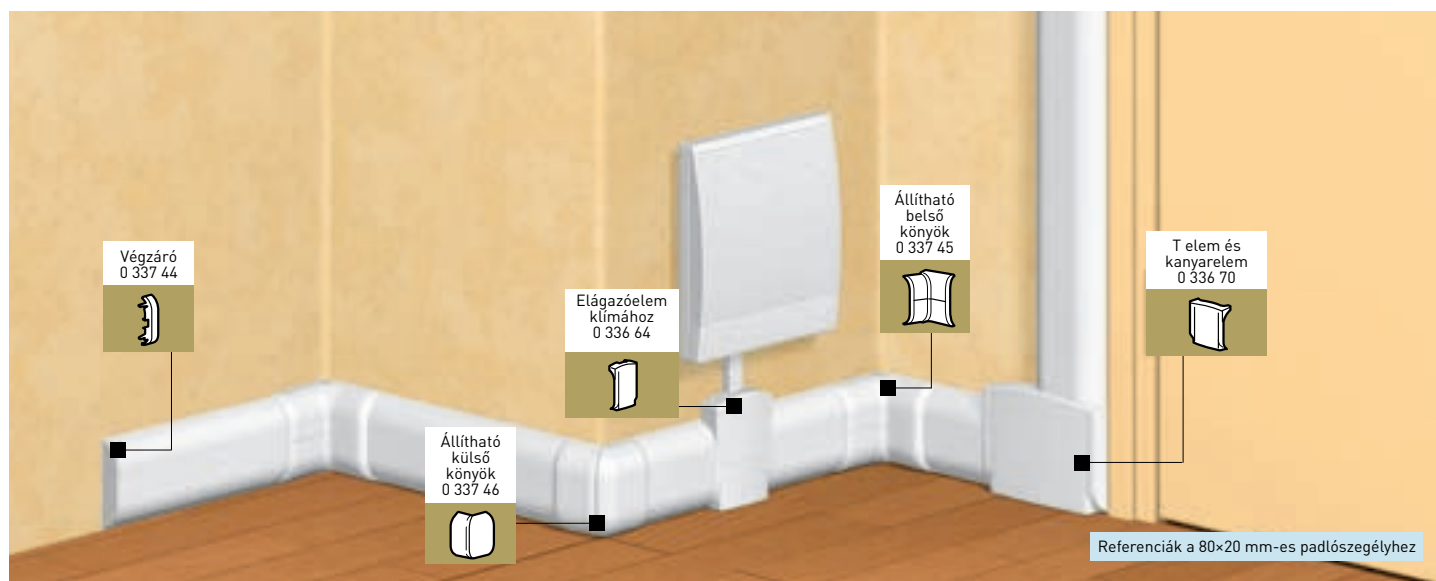

Kiválasztási táblázat (792. oldal)

Csom.	Kat. szám	Kábelcsatorna
		Hossz: 2 m Fedéllel szállítva Két részre osztott csatorna a hálózati és törpefeszültségű, valamint gyengeáramú vezetékek számára További válaszfalak bepattintásával a csatornatest négy részre is osztható
32 ⁽¹⁾	0 300 69	80×20 mm
30 ⁽¹⁾	0 300 89	120×20 mm

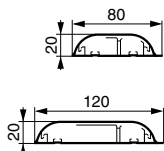

Csom.	Kat. szám	Válaszfal
88 ⁽¹⁾	Fehér 0 308 67	Hossz: 2 m

(1) Egy gyűjtőcsomagoláshoz számlázott folyóméterhossz

Csom.	Kat. szám	Kiegészítő elemek
10	80×20 0 337 44	Végzáró
10	120×20 0 337 74	
	0 336 64	Elágazóelem Lehetővé teszi az elágazást klímához, illetve csatornacsatlakoztatást 60×16 mm-es méretig
5	0 337 45	Állítható belső könyök
5	0 337 46	Állítható külső könyök
10/5	0 337 47	Állítható kanyarelem: 85°–120°
5	0 336 70	T elem és kanyarelem
1	0 328 06	Elágazóelem taposócsatornához
10	0 336 68	Takaróelem Tökéletesen elfedi a csatorna-illesztéseket

DLPlus padlószegély-csatornák 80×20 és 120×20 mm

szerelvényezés



Csom.	Kat. szám	Kiegészítők Program Mosaic szerelvényekhez
		Az áramkörök elválasztásához szükséges kiegészítőkkal szállítva
		Csatornához rögzíthető keretek
10	0 316 11	2 modulós, vízszintesen és függőlegesen is rögzíthető
5	0 316 13	4 modulós, vízszintesen rögzíthető
5	0 316 14	6 modulós, vízszintesen rögzíthető
5	0 317 14	Adapter csatornaszereléshez, 0 316 11 kat. számú termékhez
5	0 317 15	Adapter csatornaszereléshez, 0 316 13 kat. számú termékhez
5	0 317 16	Adapter csatornaszereléshez, 0 316 14 kat. számú termékhez
		Csatornára rögzíthető keretek
		Komplett Program Mosaic szerelvény használatával ⁽¹⁾
5	0 316 64	2 modulós, vízszintesen rögzíthető

(1) A komplett Program Mosaic szerelvény süllyszétpérem használatával együtt értendő

Csom.	Kat. szám	Kiegészítők Oteo szerelvényekhez
		Csatornához rögzíthető keretek
		Az áramkörök elválasztásához szükséges kiegészítőkkal szállítva
5	0 314 50	Vízszintesen és függőlegesen rögzíthető egyes keret
5	0 314 51	Vízszintesen és függőlegesen rögzíthető kettős keret
		Kiegészítők normál rögzítőtávolságú szerelvényekhez (Galea Life, Valena, Niloé)
		Az áramkörök elválasztásához szükséges kiegészítőkkal szállítva
		Normál rögzítőtávolságú szerelvénykerethez komplett szerelvény rendelendő
		Csatornához rögzíthető keretek
2	0 316 97	Egyes keret, vízszintes és függőleges rögzítéshez
2	0 316 98	Kettős keret, vízszintes rögzítéshez
2	0 316 99	Hármass keret, vízszintes rögzítéshez
		Csatornára rögzíthető keretek
5	0 316 64	Egyes keret
5	0 316 93	Kettős keret

Elágazódobozok és távtartó a csatorna padlószegélyre szereléséhez: **812. oldal**
Oteo szerelvények: **672. oldal**

Valena Life szerelvények: **572. oldal**
Valena szerelvények: **614. oldal**

Niloé szerelvények: **648. oldal**
Program Mosaic szerelvények: **720. oldal**

KÁBELCSATORNÁK			KÁBELCSATORNÁK ÉS KIEGÉSZÍTŐK						KÖNYÖK		
Rekeszek száma	Fedél szélessége	Méret (mm)	Csatorna- test fedéllel	Válaszfal (fedéltartó nélküli)	Kábel- rögzítő	Takaró- elem	Takaróelem fedélhez	Végzáró	Belső könyök ⁽¹⁾	Külső könyök ⁽¹⁾	Kanyar- elem
UNIVERZÁLIS DLP KÁBELCSATORNA - 65mm-ES FEDÉLLEL											
		80 x 35	0 104 61	0 105 84	0 106 81	0 106 92 vagy 0 106 91	0 108 01	0 107 22	0 106 01	0 106 21	0 107 67
		80 x 50	0 104 62	0 105 82	0 106 81	0 106 92 vagy 0 106 91	0 108 01	0 107 22	0 106 02	0 106 22	0 107 67
		105 x 50	0 104 24	0 105 82	0 106 81	0 106 96	0 108 01	0 107 00	0 106 05	0 106 19	0 107 86
		150 x 50	0 104 27	0 105 82	0 106 81	0 106 92 vagy 0 106 91	2 x 0 108 01	0 107 03	0 106 06	0 106 35	0 107 89
		220 x 50	0 104 28	2x 0 105 82	0 106 81	0 106 92 vagy 0 106 91	3 x 0 108 01	0 107 05	0 106 50	0 106 38	0 107 95
UNIVERZÁLIS DLP KÁBELCSATORNA - 85mm-ES FEDÉLLEL											
		105 x 35	0 104 63	-	0 106 82	0 106 92 vagy 0 106 91	0 108 02	0 107 01	0 106 01	0 106 21	0 107 84
		105 x 50	0 104 64	0 105 82	0 106 82	0 106 92 vagy 0 106 91	0 108 02	0 107 02	0 106 02	0 106 22	0 107 85
		195 x 50	0 104 70	0 105 82	0 106 82	0 106 92 vagy 0 106 91	2 x 0 108 02	0 107 11	0 106 06	0 106 35	0 107 92
UNIVERZÁLIS DLP KÁBELCSATORNA - 130mm ÉS 180mm-ES FEDÉLLEL											
		150 x 50	0 104 65	0 105 82	0 106 86	0 106 92 vagy 0 106 91	0 108 04	0 107 03	0 106 02	0 106 22	0 107 89
		195 x 50	0 104 69	0 105 82	0 106 86	0 106 92 vagy 0 106 91	0 108 06	0 107 11	0 106 02	0 106 22	0 107 92
		150 x 65	0 104 75	0 105 83	0 106 86	0 106 92 vagy 0 106 91	0 108 04	0 107 06	0 106 03	0 106 23	0 107 90
		195 x 65	0 104 76	0 105 83	0 106 86	0 106 92 vagy 0 106 91	0 108 06	0 107 07	0 106 03	0 106 23	0 107 93

1 : Tartalmazza az alsó, felső és középső könyököt is

Univerzális DLP kábelcsatornák

Szerelvényezési kiegészítők

RÖGZÍTŐKERETEK PROGRAM MOSAIC SZERELVÉNYEKHEZ				UNIVERZÁLIS RÖGZÍTŐKERET (VALENA LIFE, NILOÉ)				
		Fedél szélessége				Fedél szélessége		
		65 mm	85 mm			65 mm	85 mm	130 mm
2 modul		0 109 52	0 109 92	1-es keret		-	0 109 13	0 109 14
4 modul		0 109 54	0 109 94	2-es keret		-	0 109 23	0 109 24
6 modul		0 109 56	0 109 96	3-as keret		-	0 109 33	0 109 34
8 modul		0 109 58	0 109 98					

Univerzális DLP kábelcsatornák

Kiegészítők

Méretek (mm)	T ELEMOK						ÁLLÍTHATÓ ELÁGAZÓELEM				
	65mm-es fedéllel		85mm-es fedéllel		65mm-es fedéllel		85mm-es fedéllel		85mm-es fedéllel		65mm-es fedéllel
	80 x 35	80 x 50	105 x 35	150 x 50	105 x 50	Azonos kábelcsatornákhöz	80 x 35	80 x 50	105 x 35	105 x 50	105 x 50
90 x 35 Ref. 0 104 61	0 107 35	-	-	-	-	0 107 35	0 107 63 + 0 106 01	-	-	-	-
80 x 50 Ref. 0 104 62	0 107 35	0 107 35	-	-	-	0 107 35	0 107 63 + 0 106 02	0 107 63 + 0 106 02	-	-	-
105 x 50 Ref. 0 104 24	0 107 39	0 107 39	0 107 40	-	0 107 40	0 107 40	0 107 65 + 0 106 05	0 107 65 + 0 106 05	0 107 65 + 0 106 05	0 107 65 + 0 106 05	0 107 65 + 0 106 05
150 x 50 Ref. 0 104 27	0 107 35	0 107 35	0 107 36	0 107 36	0 107 37	0 107 32 x 2	0 107 63 + 0 106 06	0 107 63 + 0 106 06	0 107 63 + 0 106 06	0 107 63 + 0 106 06	0 107 63 + 0 106 06
220 x 50 Ref. 0 104 28	0 107 35	0 107 35	0 107 36	0 107 36	0 107 37	0 107 32 x 3	0 107 63 + 0 106 50	0 107 63 + 0 106 50	0 107 63 + 0 106 50	0 107 63 + 0 106 50	0 107 63 + 0 106 50
105 x 35 Ref. 0 104 63	0 107 35	-	-	-	-	0 107 36	0 107 63 + 0 106 01	-	-	-	-
105 x 50 Ref. 0 104 64	0 107 35	0 107 35	0 107 36	0 107 36	0 107 37	0 107 36	0 107 63 + 0 106 02	0 107 63 + 0 106 02	0 107 63 + 0 106 02	0 107 63 + 0 106 02	0 107 63 + 0 106 02
195 x 50 Ref. 0 104 70	0 107 35	0 107 35	0 107 36	0 107 36	0 107 37	0 107 32 x 2	0 107 63 + 0 106 06	0 107 63 + 0 106 06	0 107 63 + 0 106 06	0 107 63 + 0 106 06	0 107 63 + 0 106 06
150 x 50 Ref. 0 104 65	0 107 35	0 107 35	0 107 36	0 107 36	0 107 37	0 107 32 x 2	0 107 63 + 0 106 02	0 107 63 + 0 106 02	0 107 63 + 0 106 02	0 107 63 + 0 106 02	0 107 63 + 0 106 02
195 x 50 Ref. 0 104 69	0 107 35	0 107 35	0 107 36	0 107 36	0 107 37	0 107 32 x 2	0 107 63 + 0 106 02	0 107 63 + 0 106 02	0 107 63 + 0 106 02	0 107 63 + 0 106 02	0 107 63 + 0 106 02
150 x 65 Ref. 0 104 75	0 107 33	0 107 33	-	0 107 38	-	0 107 33 x 2	0 107 64 + 0 106 03	0 107 64 + 0 106 03	0 107 64 + 0 106 03	0 107 64 + 0 106 03	0 107 64 + 0 106 03
195 x 65 Ref. 0 104 76	0 107 33	0 107 33	-	0 107 38	-	0 107 33 x 2	0 107 64 + 0 106 03	0 107 64 + 0 106 03	0 107 64 + 0 106 03	0 107 64 + 0 106 03	0 107 64 + 0 106 03

Univerzális DLP kábelcsatornák 80 x 35 és 80 x 50

65 mm-es fedéllel

Kat. számok 80 x 35-ös kábelcsatornához

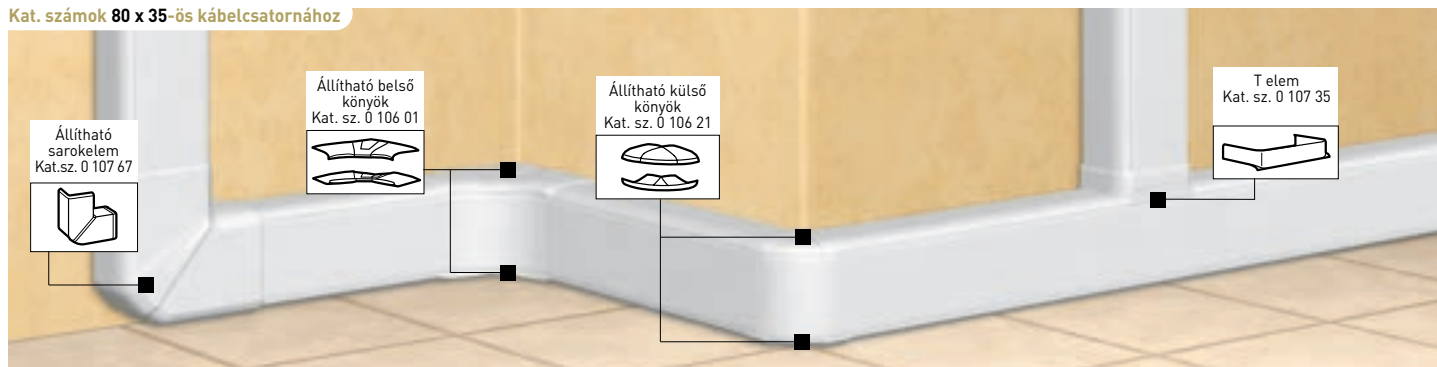

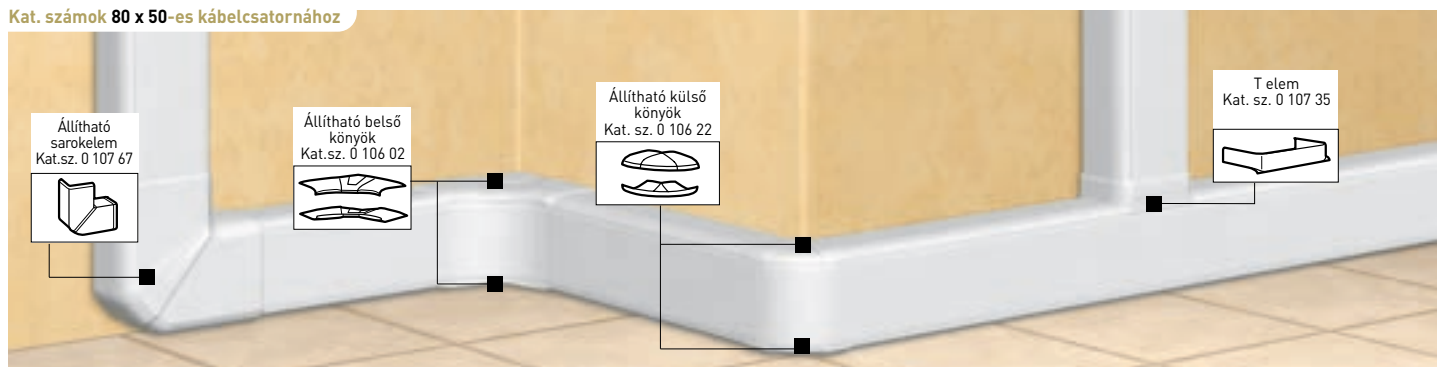

Kat. számok 80 x 50-es kábelcsatornához





Program Mosaic szerelvények: **720. oldal**
 Univerzális DLP csatornák és kiegészítők kiválasztási táblázat: **796. oldal**
 Elhelyezhető kábelmennyiség-táblázat: **807. oldal**



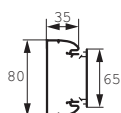

IP 40 - IK 07
 Megfelel az NF EN 50085-2-1 szabványnak



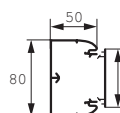

Csom.	Kat.szám	Univerzális kábelcsatorna 80 x 35
24	0 104 61	1 rekeszes kábelcsatorna A következőket tartalmazza: -egy 80 x 35-es csatornatest -egy 65 mm-es hajlékony fedél amely illeszkedik a teljes csatornára a külső és belső könyököket is beleértve Hossz: 2 m Program Mosaic szerelvényekkel vagy moduláris termékekkel szerelhető
16	0 105 84	Válaszfal  Hossz: 2 m
20	0 106 91	Takaróelemek csatornához Takaróelem a csatorna síkjában Kizárólag a kivitelezési munka folyamán helyezhető fel
20	0 106 92	 Takaróelem ragasztószalaggal rögzítve A kivitelezési munka folyamán és végén is felhelyezhető.
10	0 108 01	 Takaróelem 65 mm-es fedélhez



Csom.	Kat.szám	Univerzális kábelcsatorna 80 x 50
20	0 104 62	1 rekeszes kábelcsatorna A következőket tartalmazza: -egy 80 x 50-es csatornatest -egy 65 mm-es hajlékony fedél amely illeszkedik a teljes csatornára a külső és belső könyököket is beleértve Hossz: 2 m Program Mosaic szerelvényekkel vagy moduláris termékekkel szerelhető
24	0 105 82	Válaszfal  Hossz: 2 m
20	0 106 91	Takaróelemek csatornához Takaróelem a csatorna síkjában Kizárólag a kivitelezési munka folyamán helyezhető fel
20	0 106 92	 Takaróelem ragasztószalaggal rögzítve A kivitelezési munka folyamán és végén is felhelyezhető.
10	0 108 01	 Takaróelem 65 mm-es fedélhez



Csom.	Kat.szám	Kiegészítő elemek 80 x 35-as kábelcsatornához
Belső és külső könyök 2 elemből áll: felső és alsó könyökből, melyekre a rugalmas fedél rögzíthető		
10	0 106 01	 A belső könyök: 80° és 100° között állítható
10	0 106 21	 A külső könyök: 60° és 120° között állítható
10	0 107 67	Kanyarelem  Kanyarelem: 90°
10	0 107 22	Végzáró 80 x 35  Végzáró

Csom.	Kat.szám	Kiegészítő elemek 80 x 50 kábelcsatornához
Belső és külső könyök 2 elemből áll: felső és alsó könyökből, melyekre a rugalmas fedél rögzíthető		
10	0 106 02	 Belső könyök: 80° és 100° között állítható
10	0 106 22	 Külső könyök: 60° és 120° között állítható
10	0 107 67	Kanyarelem  Kanyarelem: 90°
10	0 107 22	Végzáró 80 x 50  Végzáró

Univerzális DLP kábelcsatornák 105 x 50 és 150 x 50

65 mm-es fedéllel

Kat. számok 105 x 50-es kábelcsatornához





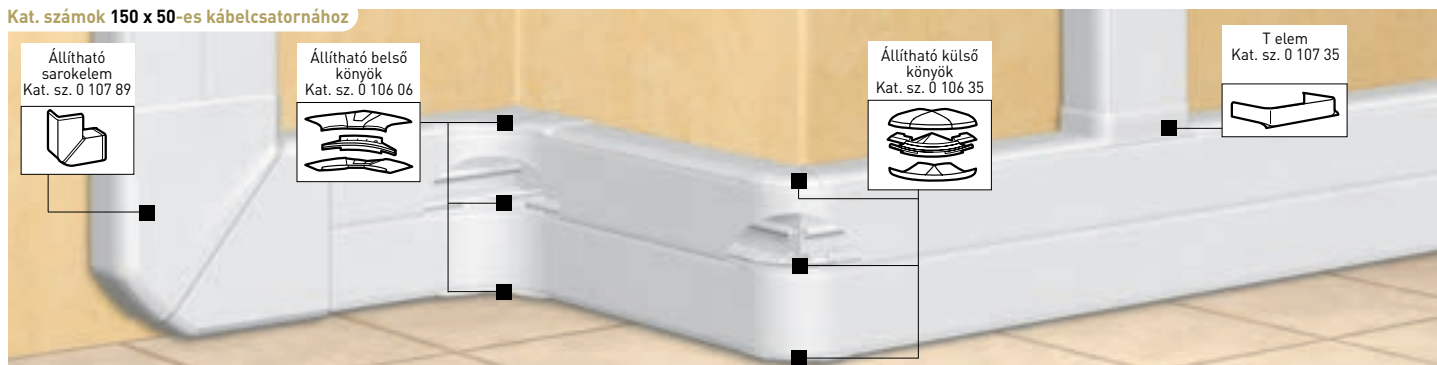





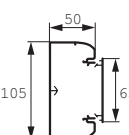







Kat. számok 150 x 50-es kábelcsatornához

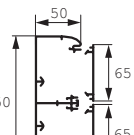

Program Mosaic szerelvények: **720. oldal**
 Univerzális DLP csatornák és kiegészítők kiválasztási táblázat: **796. oldal**
 Elhelyezhető kábelmennyiség-táblázat: **807. oldal**

IP 40 - IK 07
 Megfelel az NF EN 50085-2-1 szabványnak

Csom.	Kat.szám	Univerzális kábelcsatorna 105 x 50
16	0 104 24	1 rekeszes kábelcsatorna A következőket tartalmazza: -egy 105 x 50-es csatornatest -egy 65 mm-es hajlékony fedél amely illeszkedik a teljes csatornára a külső és belső könyököket is beleértve Hossz: 2 m Program Mosaic szerelvényekkel vagy moduláris termékekkel szerelhető 
24	0 105 82	Válaszfal  Hossz: 2 m
20	0 106 96	Takaróelemek csatornához  Takaróelem a csatorna síkjában Kizárólag a kivitelezési munka folyamán helyezhető fel
10	0 108 01	 Takaróelem 65 mm-es fedélhez
Kiegészítő elemek 105 x 50-es kábelcsatornához		
Belső és külső könyök 2 elemből áll: felső és alsó könyökből, melyekre a rugalmas fedél rögzíthető		
10	0 106 05	 A belső könyök: 80° és 100° között állítható
10	0 106 19	 A külső könyök: 60° és 120° között állítható
10	0 107 86	Kanyarelem  Kanyarelem: 90°
20	0 107 00	Végzáró 105 x 50  Végzáró

Csom.	Kat.szám	Univerzális kábelcsatorna 150 x 50
12	0 104 27	2 rekeszes kábelcsatorna A következőket tartalmazza: -egy 150 x 50-es csatornatest -kettő 65 mm-es hajlékony fedél amely illeszkedik a teljes csatornára a külső és belső könyököket is beleértve Hossz: 2 m Program Mosaic szerelvényekkel vagy moduláris termékekkel szerelhető 
24	0 105 82	Válaszfal  Hossz: 2 m
20	0 106 91	Takaróelemek csatornához  Takaróelem a csatorna síkjában Kizárólag a kivitelezési munka folyamán helyezhető fel
20	0 106 92	 Takaróelem ragasztószalaggal rögzítve A kivitelezési munka folyamán és végén is felhelyezhető.
10	0 108 01	 Takaróelem 65 mm-es fedélhez
Kiegészítő elemek 150 x 50-es kábelcsatornához		
Belső és külső könyök 3 elemből áll: felső, alsó és válaszfal könyökből, melyekre a rugalmas fedél rögzíthető		
5	0 106 06	 Belső könyök: 80° és 100° között állítható
5	0 106 35	 Külső könyök: 60° és 120° között állítható
5	0 107 89	Kanyarelem  Kanyarelem: 90°
10	0 107 03	Végzáró 150 x 50  Végzáró

Univerzális DLP kábelcsatornák 220 x 50

65 mm-es fedéllel

Kat. számok 220 x 50-es kábelcsatornához

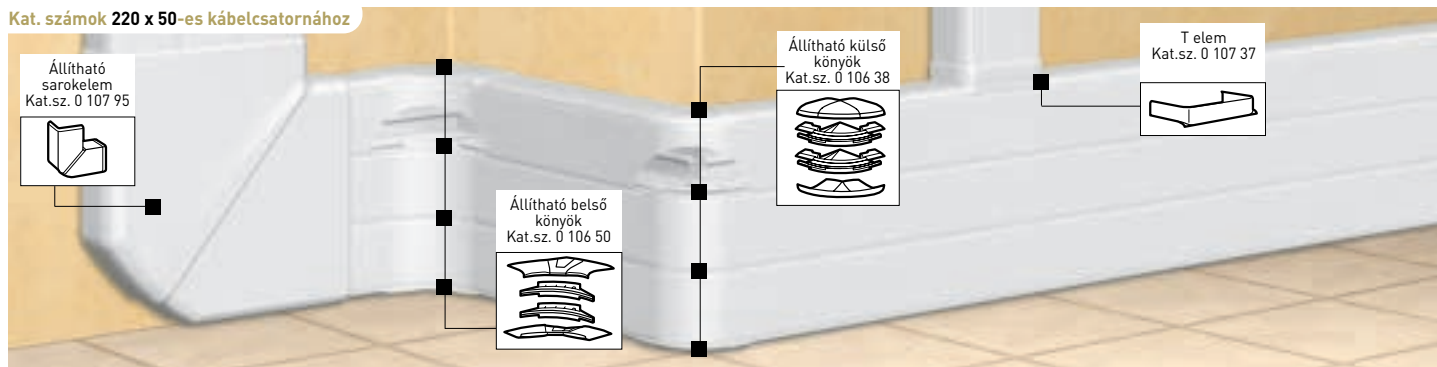

Program Mosaic szerelvények: **720. oldal**
 Univerzális DLP csatornák és kiegészítők kiválasztási táblázat: **796. oldal**
 Elhelyezhető kábelmennyiség-táblázat: **807. oldal**

IP 40 - IK 07
 Megfelel az NF EN 50085-2-1 szabványnak

Csom. Kat.szám Univerzális kábelcsatorna 220 x 50

8	0 104 28	3 rekeszes kábelcsatorna A következőket tartalmazza: -egy 220 x 50-es csatornatest -három 65 mm-es hajlékony fedél amely illeszkedik a teljes csatornára a külső és belső könyököket is beleértve Hossz: 2 m	
24	0 105 82	Válaszfal Hossz: 2 m	
20	0 106 91	Takaróelemek csatornához Takaróelem a csatorna síkjában Kizárólag a kivitelezési munka folyamán helyezhető fel	
20	0 106 92	Takaróelem ragasztószalaggal rögzítve A kivitelezési munka folyamán és végén is felhelyezhető.	
10	0 108 01	Takaróelem 65 mm-es fedélhez	

Csom. Kat.szám Kiegészítő elemek 220 x 50-es kábelcsatornához

		Belső és külső könyök 4 elemből áll: felső, alsó és 2 válaszfal könyökből, melyekre a rugalmas fedél rögzíthető
5	0 106 50	Belső könyök: 80° és 100° között állítható
5	0 106 38	Külső könyök: 60° és 120° között állítható
		Kanyarelem
2	0 107 95	Kanyarelem: 90°
		Végzáró 220 x 50
5	0 107 05	Végzáró

Univerzális DLP kábelcsatornák 105 x 35 és 105 x 50

65 mm-es fedéllel

Kat. számok 105 x 35-ös kábelcsatornához

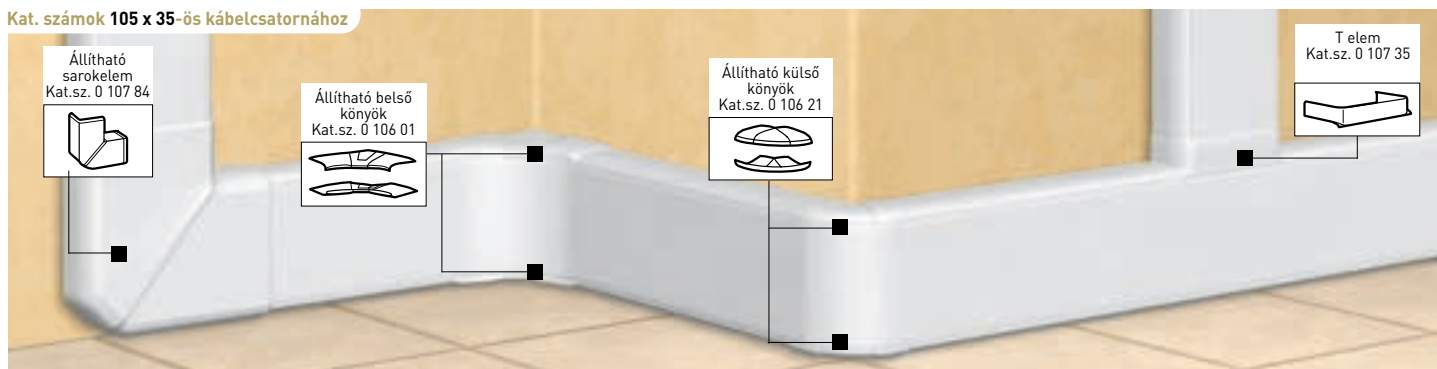

Kat. számok 105 x 50-es kábelcsatornához



Program Mosaic szerelvények: **720. oldal**
 Univerzális DLP csatornák és kiegészítők kiválasztási táblázat: **796. oldal**
 Elhelyezhető kábelmennyiség-táblázat: **807. oldal**

IP 40 - IK 07
 Megfelel az NF EN 50085-2-1 szabványnak

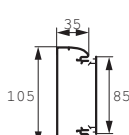
Csom.	Kat.szám	Univerzális kábelcsatorna 105 x 35
10	0 104 63	1 rekeszes kábelcsatorna A következőket tartalmazza: -egy 105 x 35-ös csatornatest -egy 85 mm-es hajlékony fedél amely illeszkedik a teljes csatornára a külső és belső könyököket is beleértve Hossz: 2 m Program Mosaic szerelvényekkel vagy moduláris termékekkel szerelhető 
20	0 106 91	Takaróelemek csatornához Takaróelem a csatorna síkjában Kizárólag a kivitelezési munka folyamán helyezhető fel
20	0 106 92	Takaróelem ragasztószalaggal rögzítve A kivitelezési munka folyamán és végén is felhelyezhető.
10	0 108 02	Takaróelem 85 mm-es fedélhez
Kiegészítő elemek 35 x 105-ös kábelcsatornához		
Belső és külső könyök 2 elemből áll: felső és alsó könyökből, melyekre a rugalmas fedél rögzíthető		
10	0 106 01	A belső könyök: 80° és 100° között állítható
10	0 106 21	A külső könyök: 60° és 120° között állítható
Kanyarelem Kanyarelem: 90°		
10	0 107 84	Kanyarelem: 90°
Végzáró 105 x 35		
20	0 107 01	Végzáró

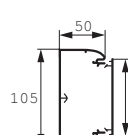
Csom.	Kat.szám	Univerzális kábelcsatorna 105 x 50
16	0 104 64	1 rekeszes kábelcsatorna A következőket tartalmazza: -egy 105 x 50-es csatornatest -egy 85 mm-es hajlékony fedél amely illeszkedik a teljes csatornára a külső és belső könyököket is beleértve Hossz: 2 m Program Mosaic szerelvényekkel vagy moduláris termékekkel szerelhető 
24	0 105 82	Válaszfal Hossz: 2 m
Takaróelemek csatornához		
20	0 106 91	Takaróelem a csatorna síkjában Kizárólag a kivitelezési munka folyamán helyezhető fel
20	0 106 92	Takaróelem ragasztószalaggal rögzítve A kivitelezési munka folyamán és végén is felhelyezhető.
10	0 108 02	Takaróelem 85 mm-es fedélhez
Kiegészítő elemek 105 x 50-es kábelcsatornához		
Belső és külső könyök 2 elemből áll: felső és alsó könyökből, melyekre a rugalmas fedél rögzíthető		
10	0 106 02	Belső könyök: 80° és 100° között állítható
10	0 106 22	Külső könyök: 60° és 120° között állítható
Kanyarelem Kanyarelem: 90°		
10	0 107 85	Kanyarelem: 90°
Végzáró 105 x 50		
20	0 107 02	Végzáró

Univerzális DLP kábelcsatornák 195 x 50 85 mm-es fedéllel

Kat. számok 195 x 50-es kábelcsatornához

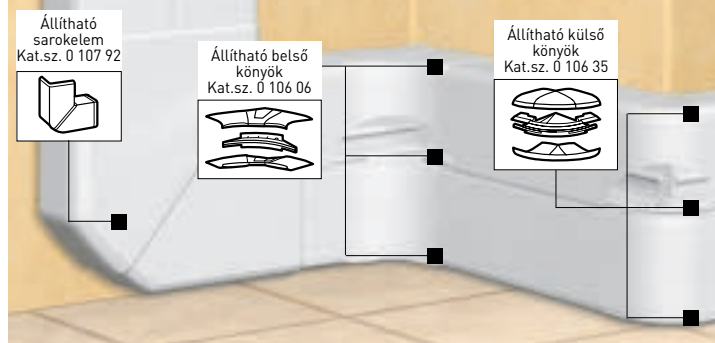

Program Mosaic szerelvények: **720. oldal**
Univerzális DLP csatornák és kiegészítők kiválasztási táblázat: **796. oldal**
Elhelyezhető kábelmennyiség-táblázat: **807. oldal**

IP 40 - IK 07
Megfelel az NF EN 50085-2-1 szabványnak

Csom.	Kat.szám	Univerzális kábelcsatorna 195 x 50
8	0 104 70	2 rekeszes kábelcsatorna A következőket tartalmazza: - egy 195 x 50-es csatornatest - kettő 85 mm-es hajlékony fedél amely illeszkedik a teljes csatornára a külső és belső könyököket is beleértve Hossz: 2 m Program Mosaic szerelvényekkel vagy moduláris termékekkel szerelhető
24	0 105 82	Válaszfal Hossz: 2 m
20	0 106 91	Takaróelemek csatornához Takaróelem a csatorna síkjában Kizárólag a kivitelezési munka folyamán helyezhető fel
20	0 106 92	Takaróelem ragasztószalaggal rögzítve A kivitelezési munka folyamán és végén is felhelyezhető.
10	0 108 02	Takaróelem 85 mm-es fedélhez
		Kiegészítő elemek 195 x 50-es kábelcsatornához
		Belső és külső könyök 3 elemből áll: felső, alsó és válaszfal könyökből, melyekre a rugalmas fedél rögzíthető
5	0 106 06	Belső könyök: 80° és 100° között állítható
5	0 106 35	0 106 35 Külső könyök: 60° és 120° között állítható
2	0 107 92	Kanyarelem Kanyarelem: 90°
		Végzáró 195 x 50
5	0 107 11	Végzáró

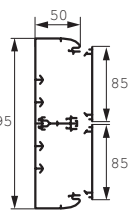

Rögzítőkeretek kábelcsatornához, 65-85 mm-es fedélre



Csom.	Kat.szám	Rögzítőkeretek Program Mosaic szerelvényekhez
		Bepattintható Végzáróval együtt szállítva
		2 modul
20	0 109 52	65 mm-es fedélhez
20	0 109 92	85 mm-es fedélhez
		4 modul
20	0 109 54	65 mm-es fedélhez
20	0 109 94	85 mm-es fedélhez
		6 modul
10	0 109 56	65 mm-es fedélhez
01	0 109 96	85 mm-es fedélhez
		8 modul
10	0 109 58	65 mm-es fedélhez
10	0 109 98	85 mm-es fedélhez
		Rögzítőkeretek moduláris készülékekhez
5	0 109 25	2 modul 65 mm-es fedélhez
	0 109 35	3 modul 85 mm-es fedélhez
		Univerzális rögzítőkeretek 85 mm-es fedélhez
		Mosaic, Céliane, Plexo, vagy minden egyéb 60mm-es szerelvényhez Végzáróval együtt szállítva. Kizárólag vízszintes elrendezésű 85mm-es fedélhez.
10	0 109 13	1-es keret
5	0 109 23	2-es keret
5	0 109 33	3-as keret

Univerzális DLP kábelcsatornák 150 x 50 és 150 x 65

130 mm-es fedéllel

Kat. számok 150 x 50-es kábelcsatornához

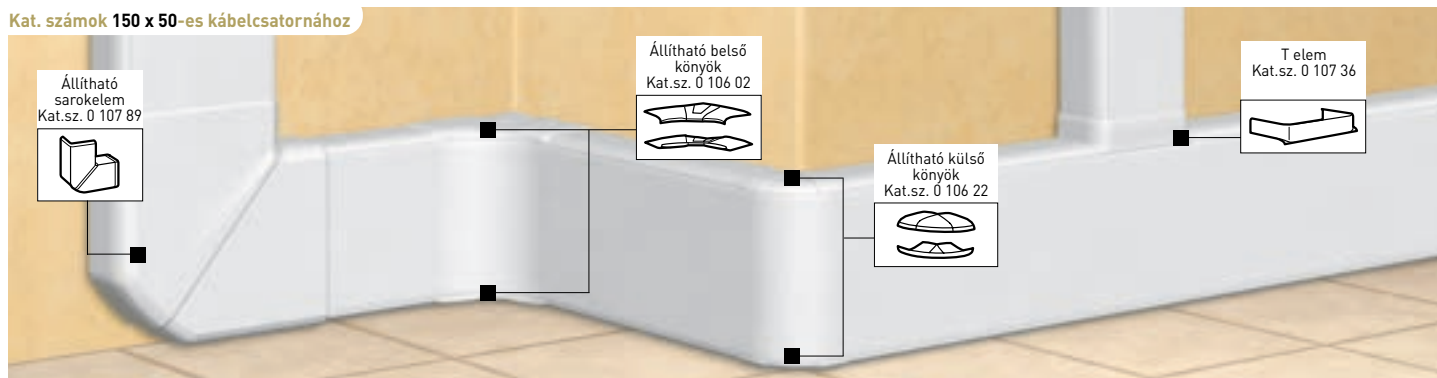

Kat. számok 150 x 65-ös kábelcsatornához

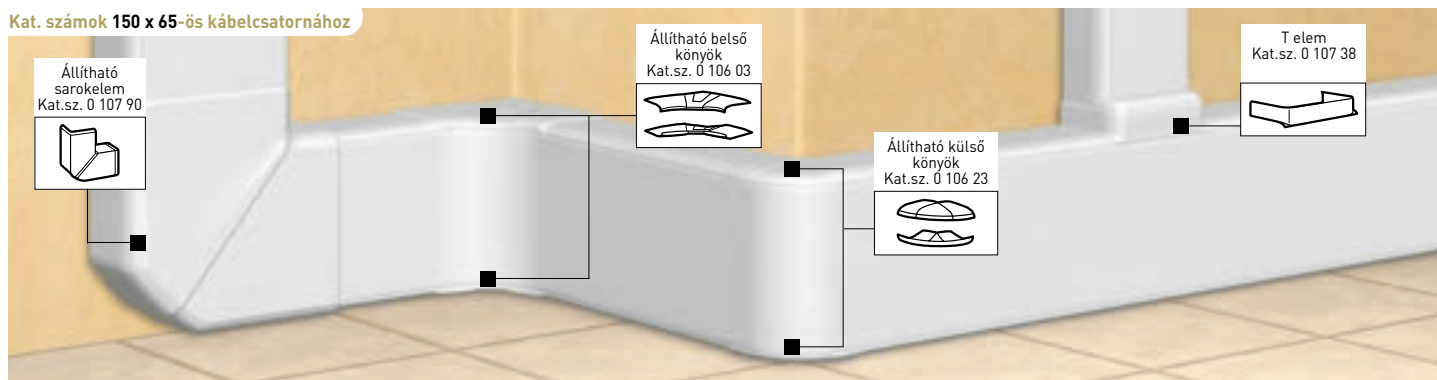

Program Mosaic szerelvények: **658. oldal**
 Univerzális DLP csatornák és kiegészítők kiválasztási táblázat: **722. oldal**
 Elhelyezhető kábelmennyiség-táblázat: **733. oldal**

IP 40 - IK 07
 Megfelel az NF EN 50085-2-1 szabványnak

Csom.	Kat.szám	Univerzális kábelcsatorna 150 x 50
12	0 104 65	1 rekeszes kábelcsatorna A következőket tartalmazza: -egy 150 x 50-es csatornatest -egy 130 mm-es hajlékony fedél amely illeszkedik a teljes csatornára a külső és belső könyököket is beleértve Hossz: 2 m Program Mosaic szerelvényekkel vagy moduláris termékekkel szerelhető
24	0 105 82	Válaszfal Hossz: 2 m
20	0 106 91	Takaróelemek csatornához Takaróelem a csatorna síkjában Kizárólag a kivitelezési munka folyamán helyezhető fel
20	0 106 92	Takaróelem ragasztószalaggal rögzítve A kivitelezési munka folyamán és végén is felhelyezhető
10	0 108 04	Takaróelem 130 mm-es fedélhez
Kiegészítő elemek 150 x 50-es kábelcsatornához		
Belső és külső könyök 2 elemből áll: felső és alsó könyökből, melyekre a rugalmas fedél rögzíthető		
10	0 106 02	A belső könyök: 80° és 100° között állítható
10	0 106 22	A külső könyök: 60° és 120° között állítható
5	0 107 89	Kanyarelem Kanyarelem: 90°
10	0 107 03	Végzáró 150 x 50 Végzáró

Csom.	Kat.szám	Univerzális kábelcsatorna 150 x 65
12	0 104 75	1 rekeszes kábelcsatorna A következőket tartalmazza: -egy 150 x 65-ös csatornatest -egy 130 mm-es hajlékony fedél amely illeszkedik a teljes csatornára a külső és belső könyököket is beleértve Hossz: 2 m Program Mosaic szerelvényekkel vagy moduláris termékekkel szerelhető
48	0 105 83	Válaszfal Hossz: 2 m
20	0 106 91	Takaróelemek csatornához Takaróelem a csatorna síkjában Kizárólag a kivitelezési munka folyamán helyezhető fel
20	0 106 92	Takaróelem ragasztószalaggal rögzítve A kivitelezési munka folyamán és végén is felhelyezhető.
10	0 108 04	Takaróelem 130 mm-es fedélhez
Kiegészítő elemek 150 x 65-ös kábelcsatornához		
Belső és külső könyök 2 elemből áll: felső és alsó könyökből, melyekre a rugalmas fedél rögzíthető		
10	0 106 03	Belső könyök: 80° és 100° között állítható
10	0 106 23	Külső könyök: 60° és 120° között állítható
2	0 107 90	Kanyarelem Kanyarelem: 90°
10	0 107 06	Végzáró 150 x 50 Végzáró

Univerzális DLP kábelcsatornák 195 x 50 és 195 x 65

180 mm-es fedéllel

Kat. számok 195 x 50-es kábelcsatornához

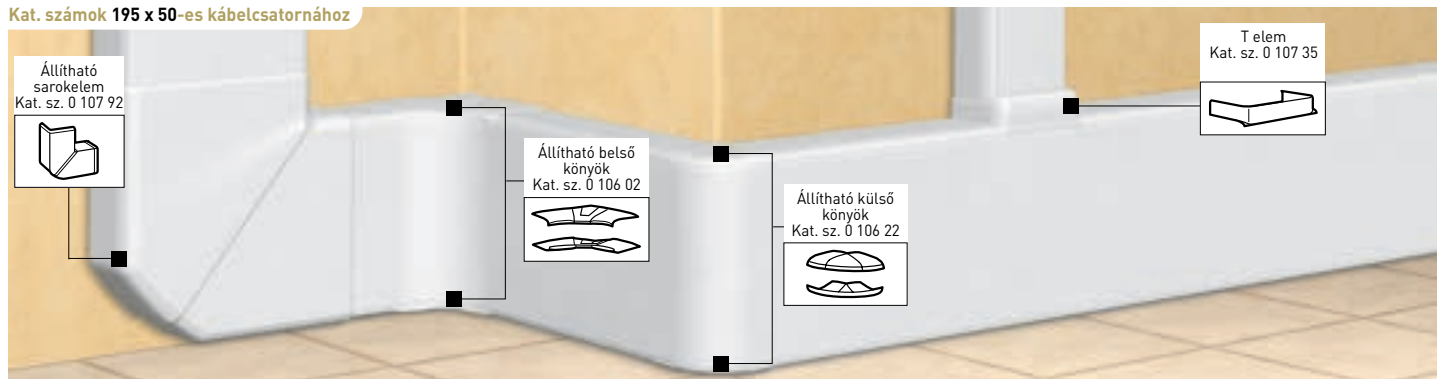

Kat. számok 195 x 65-ös kábelcsatornához



Program Mosaic szerelvények: **720. oldal**
 Univerzális DLP csatornák és kiegészítők kiválasztási táblázat: **796. oldal**
 Elhelyezhető kábelmennyiség-táblázat: **807. oldal**

IP 40 - IK 07

Megfelel az NF EN 50085-2-1 szabványnak

Csom.	Kat.szám	Univerzális kábelcsatorna 195 x 50
4	0 104 69	1 rekeszes kábelcsatorna A következőket tartalmazza: -egy 195 x 50-es csatornatest -egy 180 mm-es hajlékony fedél amely illeszkedik a teljes csatornára a külső és belső könyököket is beleértve Hossz: 2 m Program Mosaic szerelvényekkel vagy moduláris termékekkel szerelhető
24	0 105 82	Válaszfal Hossz: 2 m
20	0 106 91	Takaróelemek csatornához Takaróelem a csatorna síkjában Kizárólag a kivitelezési munka folyamán helyezhető fel
20	0 106 92	Takaróelem ragasztószalaggal rögzítve A kivitelezési munka folyamán és végén is felhelyezhető
10	0 108 06	Takaróelem 180 mm-es fedélhez
Kiegészítő elemek 195 x 50-es kábelcsatornához		
Belső és külső könyök 2 elemből áll: felső és alsó könyökből, melyekre a rugalmas fedél rögzíthető		
10	0 106 02	A belső könyök: 80° és 100° között állítható
10	0 106 22	A külső könyök: 60° és 120° között állítható
2	0 107 92	Kanyarelem Kanyarelem: 90°
5	0 107 11	Végzáró 195 x 50 Végzáró

Csom.	Kat.szám	Univerzális kábelcsatorna 195 x 65
4	0 104 76	1 rekeszes kábelcsatorna A következőket tartalmazza: -egy 195 x 65-ös csatornatest -egy 180 mm-es hajlékony fedél amely illeszkedik a teljes csatornára a külső és belső könyököket is beleértve Hossz: 2 m Program Mosaic szerelvényekkel vagy moduláris termékekkel szerelhető
48	0 105 83	Válaszfal Hossz: 2 m
20	0 106 91	Takaróelemek csatornához Takaróelem a csatorna síkjában Kizárólag a kivitelezési munka folyamán helyezhető fel
20	0 106 92	Takaróelem ragasztószalaggal rögzítve A kivitelezési munka folyamán és végén is felhelyezhető.
10	0 108 06	Takaróelem 180 mm-es fedélhez
Kiegészítő elemek 195 x 65-ös kábelcsatornához		
Belső és külső könyök 2 elemből áll: felső és alsó könyökből, melyekre a rugalmas fedél rögzíthető		
10	0 106 03	Belső könyök: 80° és 100° között állítható
10	0 106 23	Külső könyök: 60° és 120° között állítható
2	0 107 93	Kanyarelem Kanyarelem: 90°
5	0 107 07	Végzáró 195 x 65 Végzáró

Univerzális DLP elágazódobozok

és egyéb kiegészítők



0 313 50



Csatlakozás taposócsatornához
Kat.sz. 0 107 71/72/73

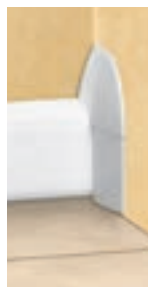

Faláttörés - takaró
elem
Kat.sz. 0 106 98/99

Rögzítőkeretek 130mm-es fedélhez



Kettős DLP rögzítőkeret, 130 mm-es fedélhez
Kat.sz. 0 109 24



6 modulós DLP rögzítőkeret moduláris
készülékekhez, 130 mm-es fedélhez
Kat.sz. 0 109 65

Univerzális DLP kiválasztási táblázat csatornákhöz és kiegészítőkhöz **796. oldal**

Csom.	Kat.szám	Elágazódobozok szerelvényezhető kábelcsatornákhöz
10	0 313 50	Az univerzális DLP kábelcsatornákból négy irányú elágazást tesz lehetővé úgy, hogy a gyenge- és erőáramú kábelek elágazása megmarad. Segítségével bármilyen kábelcsatornák összeköthetők, elágaztathatók. Csatornaméreteknek megfelelően könnyített vágási pontok. A doboz négy ponton rögzíthető a falra. Méret: 163 x 163 x 65 mm Méret: 200 x 200 x 83 mm Méret: 250 x 250 x 83 mm
5	0 313 51	
5	0 313 52	

Csom.	Kat.szám	Kiegészítő elemek
10	0 107 32	T elem T elem azonos méretű kábelcsatornákhöz 105 x 50 mm-nél kisebb csatornákhöz 80 mm-nél szélesebb csatornákhöz
5	0 107 33	
5	0 107 42	Válaszfal elágazásokhoz Biztosítja az alsó rekeszben levő kábelek szabad útját 50 mm magasságú rekeszekhez 65 mm magasságú rekeszekhez
5	0 107 43	

Csom.	Kat.szám	Csatlakozás taposócsatornához
5	0 106 90	Biztosítja a csatlakozást a kábelcsatorna és taposócsatorna között, 65 mm-es fedélhez (0 107 71 kat. sz. elágazással), 85 mm-es fedélhez (0 107 72 kat. sz. elágazással) és 0 104 24 kat. számú csatornához (0 107 73 kat. sz. elágazással)

Csom.	Kat.szám	Csatlakozás taposócsatornához
5	0 107 71	65 mm-es fedélhez (kivéve 0 104 24 kat. számú csatornákhöz) 85 mm-es fedélhez 0 104 24 kat. számú csatornákhöz
5	0 107 72	
5	0 107 73	

Csom.	Kat.szám	Faláttörés takaró elem
5	0 106 98	Faláttörés esetén biztosítja a megfelelő fedést a csatorna és a fal között 80-150 mm-es csatornához 195-220 mm-es csatornához
5	0 106 99	

Csom.	Kat.szám	Távtartó padlószegélyre szereléshez
24	0 105 80	Megfelelőségi nyilatkozat: NF C 15-100 15 mm-es távolság a padlótól Hossz: 2 m Antracit szürke színben.

Csom.	Kat.szám	Kábelrögzítők
50	0 106 81	Kábelrögzítők 65 mm-es fedélhez Kábelrögzítők 40 vagy 85 mm-es fedélhez Kábelrögzítők 130 vagy 180 mm-es fedélhez
50	0 106 82	
50	0 106 86	



DLP rögzítőkeret P17 Tempra csatlakozókhöz, 130 mm-es fedélhez
Kat.sz. 0 109 00

Csom.	Kat.szám	Univerzális rögzítőkeretek
5	0 109 14	Mosaic, Céliane, Plexo, vagy minden egyéb 60 mm-es szerelvényhez. Végzáróval együtt szállítva. Kizárólag vízszintes elrendezésű 130mm-es fedélhez. 1-es keret 2-es keret 3-as keret
5	0 109 24	
5	0 109 34	
5	0 109 65	DLP rögzítőkeret moduláris készülékekhez 6 modulós 130 mm-es fedélhez
5	0 109 00	DLP rögzítőkeret P17 Tempra csatlakozókhöz 130 mm-es fedélhez

Program Mosaic csatlakozóaljzatok



Csom.	Kat. szám	Sínezett sorolt földelt csatlakozóaljzatok kábelcsatornához
		Sínezett Program Mosaic földelt csatlakozóaljzatok gyermekvédelemmel kétoldali bekötéssel 65 és 85 mm fedélű kábelcsatornához, rögzítőkeretek használatával Szerszám nélküli bekötéssel
		Földelt csatlakozóaljzatok rugós bekötéssel
		Fehér Piros
10	0 774 01 0 774 11	2P+F csatlakozóaljzat
10	0 774 02 0 774 12	2 x 2P+F csatlakozóaljzat
10	0 774 03 0 774 13	3 x 2P+F csatlakozóaljzat
5	0 774 04 0 774 14	4 x 2P+F csatlakozóaljzat
		R
10	Reteszelt 0 774 21	2P+F csatlakozóaljzat
10	0 774 22	2 x 2P+F csatlakozóaljzat
10	0 774 23	3 x 2P+F csatlakozóaljzat
5	0 774 24	4 x 2P+F csatlakozóaljzat
		Földelt csatlakozóaljzatok kábelrögzítővel
8	4 500 16 4 500 18	2 x 2P+F csatlakozóaljzat
10	4 500 17 4 500 19	3 x 2P+F csatlakozóaljzat

Csom.	Kat. szám	Sínezett sorolt földelt csatlakozóaljzatok kábelcsatornához
		Földelt csatlakozóaljzatok csavaros vezetékbecötéssel
		Fehér Piros
10	0 776 01 0 776 11	2P+F csatlakozóaljzat
10	0 776 02 0 776 12	2 x 2P+F csatlakozóaljzat
10	0 776 03 0 776 13	3 x 2P+F csatlakozóaljzat
5	0 776 04 0 776 14	4 x 2P+F csatlakozóaljzat
		R
10	Reteszelt 0 776 21	2P+F csatlakozóaljzat
10	0 776 22	2 x 2P+F csatlakozóaljzat
10	0 776 23	3 x 2P+F csatlakozóaljzat
5	0 776 24	4 x 2P+F csatlakozóaljzat
		Kiegészítők
10	0 502 99	Kódlap reteszelt 2P+F csatlakozóaljzatokhoz
10	0 898 07	Kábelrögzítő

Univerzális DLP kábelcsatorna

Méret és kapacitás táblázat

1 rekeszes univerzális DLP kábelcsatorna 65 mm-es fedéllel (796. oldal)

Méretek	Rekeszek száma	Fedél méret	Kereszt-metszet (mm ²)	Kapacitás	Max. Ø	Maximális kábelkapacitás						
						1,5 mm ²	2,5 mm ²	4 mm ²	6 mm ²	3 x 1,5 mm ²	3 x 2,5 mm ²	UTP és FTP cat. 6
80 x 35 Kat.sz. 0 104 61	1 rekeszes	CV 65	2240	Maximális	33	135	100	88	65	19	14	44
			690	Mosaic szerelvényekkel	2 x 14	41	31	27	20	6	4	13
			1030	Moduláris szerelvényekkel	2 x 16	62	46	40	30	9	6	20
80 x 50 Kat.sz. 0 104 62	1 rekeszes	CV 65	3340	Maximális	39	202	150	131	97	29	21	66
			1790	Mosaic szerelvényekkel	2 x 18	108	80	70	52	15	11	35
			2130	Moduláris szerelvényekkel	2 x 24	129	95	84	62	18	13	42
105 x 50 Kat.sz. 0 104 24	1 rekeszes	CV 65	4380	Maximális	2 x 36	265	196	172	127	38	28	87
			2830	Mosaic szerelvényekkel	2 x 26	171	127	111	82	25	18	56
			3170	Moduláris szerelvényekkel	2 x 30	192	142	125	92	28	20	63
150 x 50 Kat.sz. 0 104 27	2 rekeszes	CV 65	3060	Maximális	42	185	137	120	89	27	20	61
			1510	Mosaic szerelvényekkel	18	91	67	59	43	13	9	30
			1850	Moduláris szerelvényekkel	24	112	83	73	53	16	12	36
		CV 65	3060	Maximális	42	185	137	120	89	27	20	61
			1510	Mosaic szerelvényekkel	18	91	67	59	43	13	9	30
			1850	Moduláris szerelvényekkel	24	112	83	73	53	16	12	36
220 x 50 Kat.sz. 0 104 28	3 rekeszes	CV 65	3060	Maximális	42	185	137	120	89	27	20	61
			1510	Mosaic szerelvényekkel	18	91	67	59	43	13	9	30
			1850	Moduláris szerelvényekkel	24	112	83	73	53	16	12	36
		CV 65	2770	Maximális	42	167	124	109	80	24	18	55
			1220	Mosaic szerelvényekkel	14	73	54	48	35	10	7	24
			1560	Moduláris szerelvényekkel	3 x 16	94	70	61	45	13	10	31
		CV 65	3060	Maximális	42	185	137	120	89	27	20	61
			1510	Mosaic szerelvényekkel	18	91	67	59	43	13	9	30
			1850	Moduláris szerelvényekkel	24	112	83	73	53	16	12	36

1 rekeszes univerzális DLP kábelcsatorna 85 mm-es fedéllel (796. oldal)

Méretek	Rekeszek száma	Fedél méret	Kereszt-metszet (mm ²)	Kapacitás	Max. Ø	Maximális kábelkapacitás						
						1,5 mm ²	2,5 mm ²	4 mm ²	6 mm ²	3 x 1,5 mm ²	3 x 2,5 mm ²	UTP és FTP cat. 6
105 x 35 Kat.sz. 0 104 63	1 rekeszes	CV 85	2850	Maximális	33	172	128	112	83	25	18	56
			820	Mosaic szerelvényekkel	2 x 16	49	36	32	23	7	5	16
			590	Univerzális szerelvényekkel	2 x 16	35	26	23	17	5	3	11
			980	Moduláris szerelvényekkel	2 x 16	59	44	38	28	8	6	19
105 x 50 Kat.sz. 0 104 64	1 rekeszes	CV 85	4300	Maximális	42	260	113	169	125	38	28	85
			2270	Mosaic szerelvényekkel	2 x 24	137	102	89	66	20	14	45
			1680	Univerzális szerelvényekkel	2 x 16	99	73	64	47	14	10	32
195 x 50 Kat.sz. 0 104 70	2 rekeszes	CV 85	2430	Moduláris szerelvényekkel	2 x 21	147	109	95	70	21	15	48
			3940	Maximális	42	238	177	155	114	35	25	78
			1910	Mosaic szerelvényekkel	26	115	85	75	55	16	12	38
		CV 85	1280	Univerzális szerelvényekkel	18	77	57	50	37	11	8	25
			2070	Moduláris szerelvényekkel	24	125	93	81	60	18	13	41
			3940	Maximális	42	238	177	155	114	35	25	78
		CV 85	1910	Mosaic szerelvényekkel	26	115	85	75	55	16	12	38
			1280	Univerzális szerelvényekkel	18	77	57	50	37	11	8	25
			2070	Moduláris szerelvényekkel	24	125	93	81	60	18	13	41

1 rekeszes univerzális DLP kábelcsatorna 130 és 180 mm-es fedéllel (796. oldal)

Méretek	Rekeszek száma	Fedél méret	Kereszt-metszet (mm ²)	Kapacitás	Max. Ø	Maximális kábelkapacitás						
						1,5 mm ²	2,5 mm ²	4 mm ²	6 mm ²	3 x 1,5 mm ²	3 x 2,5 mm ²	UTP és FTP cat. 6
150 x 50 Kat.sz. 0 104 65	1 rekeszes	CV 130	6440	Maximális	2 x 42	390	289	254	187	57	42	128
			2360	Univerzális szerelvényekkel	2 x 30	143	106	93	68	20	15	47
			3200	Moduláris szerelvényekkel	2 x 20	194	143	126	93	28	20	63
			2440	Hypra csatlakozójázzal	2 x 25	147	109	96	71	21	15	48
195 x 50 Kat.sz. 0 104 69	1 rekeszes	CV 180	8460	Maximális	3 x 42	513	380	333	246	75	55	169
150 x 65 Kat.sz. 0 104 75	1 rekeszes	CV 130	8200	Maximális	2 x 55	497	368	323	238	72	53	163
			4120	Univerzális szerelvényekkel	2 x 40	249	185	162	120	36	27	82
			4960	Moduláris szerelvényekkel	2 x 33	300	223	195	144	44	32	99
			4200	Hypra csatlakozójázzal	2 x 28	254	188	165	122	37	27	83
195 x 65 Kat.sz. 0 104 76	1 rekeszes	CV 180	11240	Maximális	3 x 54	681	505	443	327	99	73	224

DLP szerelvényezhető kábelcsatorna-rendszer

DLP KIVÁLASZTÁSI TÁBLÁZAT CSATORNÁKHOZ ÉS KIEGÉSZÍTŐKHOZ

DLP csatorna és kiegészítők			Kiválasztási jellemzők												
			Csatornatest	Hajlékony fedél	Takaróelem fedélhez	Takaróelem csatornához	Kábel-rögítő	Válaszfal		Végzáró	Belső könyök ⁽¹⁾ 80-100°		Külső könyök ⁽²⁾ 60-120°		
Méret (mm)	Rekeszek száma	Fedél (mm)													
60x35	1	1x40	0 104 01	0 105 20	0 108 00	0 106 91 0 106 92	0 106 82	0 105 84	-	0 107 20	0 106 01	-	0 106 21	-	-
60x50	1	1x40	0 104 02	0 105 20	0 108 00	0 106 91 0 106 92	0 106 82	0 105 84	-	0 107 20	0 106 02	-	0 106 22	-	-
80x35	1	1x65	0 104 11	0 105 21	0 108 01	0 106 91 0 106 92	0 106 81	0 105 84	-	0 107 22	0 106 01	-	0 106 21	-	0 107 81
80x50	1	1x65	0 104 12	0 105 21	0 108 01	0 106 91 0 106 92	0 106 81	0 105 82	-	0 107 22	0 106 02	-	0 106 22	-	0 107 81
105x50	1	1x85	0 104 22	0 105 22	0 108 02	0 106 91 0 106 92	0 106 82	0 105 82	-	0 107 02	0 106 02	-	0 106 22	-	0 107 81
	2	2x40	0 104 22	2x 0 105 20	0 108 00	0 106 91 0 106 92	0 106 82	0 105 82	0 104 72	0 107 02	0 106 06	-	0 106 35	-	-
105x65	1	1x85	0 104 23	0 105 22	0 108 02	0 106 91 0 106 92	0 106 82	0 105 83	-	0 107 04	0 106 03	-	0 106 23	-	0 107 81
	2	2x40	0 104 23	2x 0 105 20	0 108 00	0 106 91 0 106 92	0 106 82	0 105 83	0 104 73	0 107 04	0 106 07	-	0 106 36	-	-
150x50	1	1x130	0 104 32	0 105 24	0 108 04	0 106 91 0 106 92	0 106 86	0 105 82	-	0 107 03	0 106 02	-	0 106 22	-	-
	2	2x65	0 104 32	2x 0 105 21	2x 0 108 01	0 106 91 0 106 92	0 106 81	0 105 82	0 104 72	0 107 03	0 106 06	-	0 106 35	-	0 107 81
	2	1x40+1x85	0 104 32	0 105 20 + 0 105 22	0 108 00 + 0 108 02	0 106 91 0 106 92	0 106 82	0 105 82	0 104 72	0 107 03	0 106 06	-	0 106 35	-	0 107 81
	3	3x40	0 104 32	3x 0 105 20	3x 0 108 00	0 106 91 0 106 92	0 106 82	0 105 82	2x 0 104 72	0 107 03	0 106 02	2x 0 106 11	0 106 22	2x 0 106 32	-
150x65	1	1x130	0 104 33	0 105 24	0 108 04	0 106 91 0 106 92	0 106 86	0 105 83	-	0 107 06	0 106 03	-	0 106 23	-	-
	2	2x65	0 104 33	2x 0 105 21	2x 0 108 01	0 106 91 0 106 92	0 106 81	0 105 83	0 104 73	0 107 06	0 106 07	-	0 106 36	-	0 107 81
	2	1x40+1x85	0 104 33	0 105 20 + 0 105 22	0 108 00 + 0 108 02	0 106 91 0 106 92	0 106 82	0 105 83	0 104 73	0 107 06	0 106 07	-	0 106 36	-	0 107 81
	3	3x40	0 104 33	3x 0 105 20	3x 0 108 00	0 106 91 0 106 92	0 106 82	0 105 83	2x 0 104 73	0 107 06	0 106 03	2x 0 106 11	0 106 23	2x 0 106 33	-
195x65	1	1x180	0 104 53	0 105 26	0 108 06	0 106 91 0 106 92	0 106 86	0 105 83	-	0 107 07	0 106 03	-	0 106 23	-	-
	2	2x85	0 104 53	2x 0 105 22	2x 0 108 02	0 106 91 0 106 92	0 106 82	0 105 83	0 104 73	0 107 07	0 106 07	-	0 106 36	-	0 107 81
	2	1x40+1x130	0 104 53	0 105 20 + 0 105 24	0 108 00 + 0 108 04	0 106 91 0 106 92	0 106 82 + 0 106 86	0 105 83	0 104 73	0 107 07	0 106 07	-	0 106 36	-	-
	3	1x85+2x40	0 104 53	0 105 22 + 2x 0 105 20	0 108 02 + 0 108 00	0 106 91 0 106 92	0 106 82	0 105 83	2x 0 104 73	0 107 07	0 106 58	-	0 106 39	-	0 107 81
	3	1x40+2x65	0 104 53	0 105 20 + 2x 0 105 21	0 108 00 + 0 108 01	0 106 91 0 106 92	0 106 81	0 105 83	2x 0 104 73	0 107 07	0 106 58	-	0 106 39	-	0 107 81
	4	4x40	0 104 53	4x 0 105 20	2x 0 108 00	0 106 91 0 106 92	0 106 82	0 105 83	3x 0 104 73	0 107 07	0 106 03	3x 0 106 11	0 106 23	3x 0 106 33	-
220x65	2	1x65+1x130	0 104 59	0 105 21 + 0 105 24	0 108 01 + 0 108 04	0 106 91 0 106 92	0 106 82 + 0 106 86	0 105 83	0 104 73	0 107 08	0 106 07	-	0 106 36	-	0 107 81
	3	3x65	0 104 59	3x 0 105 21	3x 0 108 01	0 106 91 0 106 92	0 106 81	0 105 83	2x 0 104 73	0 107 08	0 106 58	-	0 106 39	-	0 107 81

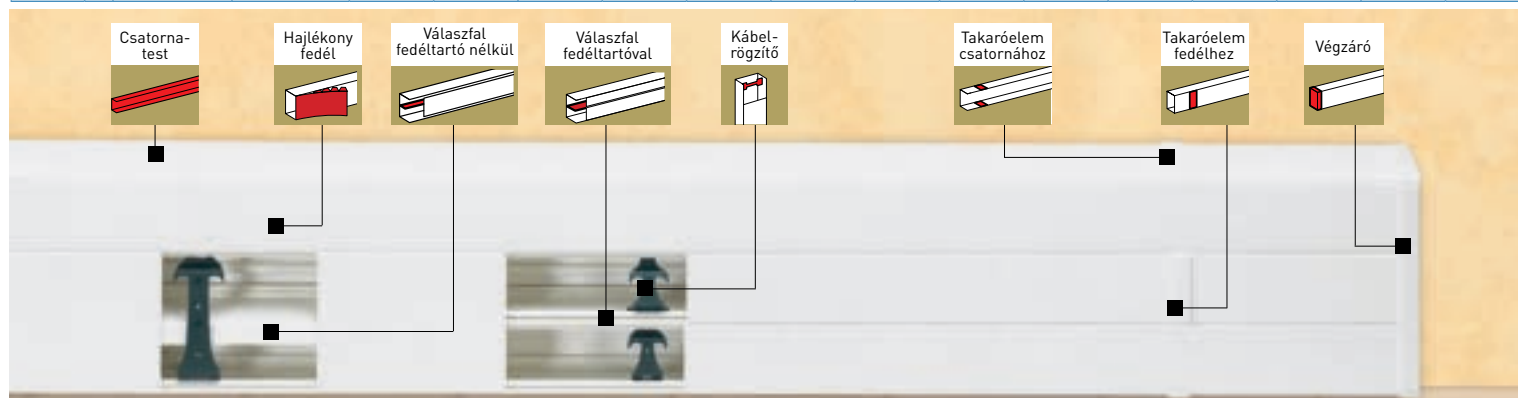

(1) Belső könyök: tartalmazza az alsó, felső és a középső könyököt is

(2) Külső könyök: tartalmazza az alsó, felső és a középső könyököt is

DLP KIVÁLASZTÁSI TÁBLÁZAT CSATORNÁKHOZ ÉS KIEGÉSZÍTŐKHOZ

Kanyarelem		Belső könyök					T elem			Faláttörés takaró	Kapacitásbővítő			Távartó padlószegélyre szereléshez
90° A 5 mm		60-85°		95-120°			T elem 80 mm	T elem 105 mm	LCS-hez ⁽¹⁾		Csatornához	Záróelem	Válaszfalhoz	
Csatornához	LCS-hez ⁽¹⁾	Csatornához	Válaszfalhoz	Csatornához	Válaszfalhoz	LCS-hez ⁽¹⁾								
0 107 66	-	0 106 13	-	0 106 14	-	-	-	-	-	0 106 98	0 106 87	0 106 88	-	0 105 80
0 107 66	-	0 106 13	-	0 106 14	-	-	-	-	-	0 106 98	0 106 87	0 106 88	-	0 105 80
0 107 67	0 107 82	0 106 13	-	0 106 14	-	0 107 80	0 107 35	-	0 107 83	0 106 98	0 106 87	0 106 88	-	0 105 80
0 107 67	0 107 82	0 106 13	-	0 106 14	-	0 107 80	0 107 35	-	0 107 83	0 106 98	0 106 87	0 106 88	-	0 105 80
0 107 85	0 107 82	0 106 13	-	0 106 14	-	0 107 80	0 107 35	0 107 36	0 107 83	0 106 98	0 106 87	0 106 88	-	0 105 80
0 107 85	-	0 106 13	0 106 12	0 106 14	0 106 11	-	0 107 35	0 107 36	-	0 106 98	0 106 87	0 106 88	0 106 89	0 105 80
0 107 87	0 107 82	0 106 13	-	0 106 14	-	0 107 80	0 107 39	0 107 38	0 107 83	0 106 98	0 106 87	0 106 88	-	0 105 80
0 107 87	-	0 106 13	0 106 12	0 106 14	0 106 11	-	0 107 39	0 107 38	-	0 106 98	0 106 87	0 106 88	0 106 89	0 105 80
0 107 89	-	0 106 13	-	0 106 14	-	-	0 107 35	0 107 36	-	0 106 98	0 106 87	0 106 88	-	0 105 80
0 107 89	0 107 82	0 106 13	0 106 12	0 106 14	0 106 11	0 107 80	0 107 35	0 107 36	0 107 83	0 106 98	0 106 87	0 106 88	0 106 89	0 105 80
0 107 89	0 107 82	0 106 13	0 106 12	0 106 14	0 106 11	0 107 80	0 107 35	0 107 36	0 107 83	0 106 98	0 106 87	0 106 88	0 106 89	0 105 80
0 107 89	-	0 106 13	2x 0 106 12	0 106 14	2x 0 106 11	-	0 107 35	0 107 36	-	0 106 98	0 106 87	0 106 88	2x 0 106 89	0 105 80
0 107 90	-	0 106 13	-	0 106 14	-	-	2x 0 107 33	0 107 38	-	0 106 98	0 106 87	0 106 88	-	0 105 80
0 107 90	0 107 82	0 106 13	0 106 12	0 106 14	0 106 11	0 107 80	2x 0 107 33	0 107 38	0 107 83	0 106 98	0 106 87	0 106 88	0 106 89	0 105 80
0 107 90	0 107 82	0 106 13	0 106 12	0 106 14	0 106 11	0 107 80	2x 0 107 33	0 107 38	0 107 83	0 106 98	0 106 87	0 106 88	0 106 89	0 105 80
0 107 90	-	0 106 13	2x 0 106 12	0 106 14	2x 0 106 11	-	2x 0 107 33	0 107 38	-	0 106 98	0 106 87	0 106 88	2x 0 106 89	0 105 80
0 107 93	-	0 106 13	-	0 106 14	-	-	2x 0 107 33	0 107 38	-	0 106 99	0 106 87	0 106 88	-	0 105 80
0 107 93	0 107 82	0 106 13	0 106 12	0 106 14	0 106 11	0 107 80	2x 0 107 33	0 107 38	0 107 83	0 106 99	0 106 87	0 106 88	0 106 89	0 105 80
0 107 93	-	0 106 13	0 106 12	0 106 14	0 106 11	-	2x 0 107 33	0 107 38	-	0 106 99	0 106 87	0 106 88	0 106 89	0 105 80
0 107 93	0 107 82	0 106 13	2x 0 106 12	0 106 14	2x 0 106 11	0 107 80	2x 0 107 33	0 107 38	0 107 83	0 106 99	0 106 87	0 106 88	2x 0 106 89	0 105 80
0 107 93	0 107 82	0 106 13	2x 0 106 12	0 106 14	2x 0 106 11	0 107 80	2x 0 107 33	0 107 38	0 107 83	0 106 99	0 106 87	0 106 88	2x 0 106 89	0 105 80
0 107 93	-	0 106 13	3x 0 106 12	0 106 14	3x 0 106 11	-	2x 0 107 33	0 107 38	-	0 106 99	0 106 87	0 106 88	3x 0 106 89	0 105 80
0 107 96	0 107 82	0 106 13	0 106 12	0 106 14	0 106 11	0 107 80	3x 0 107 33	0 107 38	0 107 83	0 106 99	0 106 87	0 106 88	0 106 89	0 105 80
0 107 96	0 107 82	0 106 13	2x 0 106 12	0 106 14	2x 0 106 11	0 107 80	3x 0 107 33	0 107 38	0 107 83	0 106 99	0 106 87	0 106 88	2x 0 106 89	0 105 80

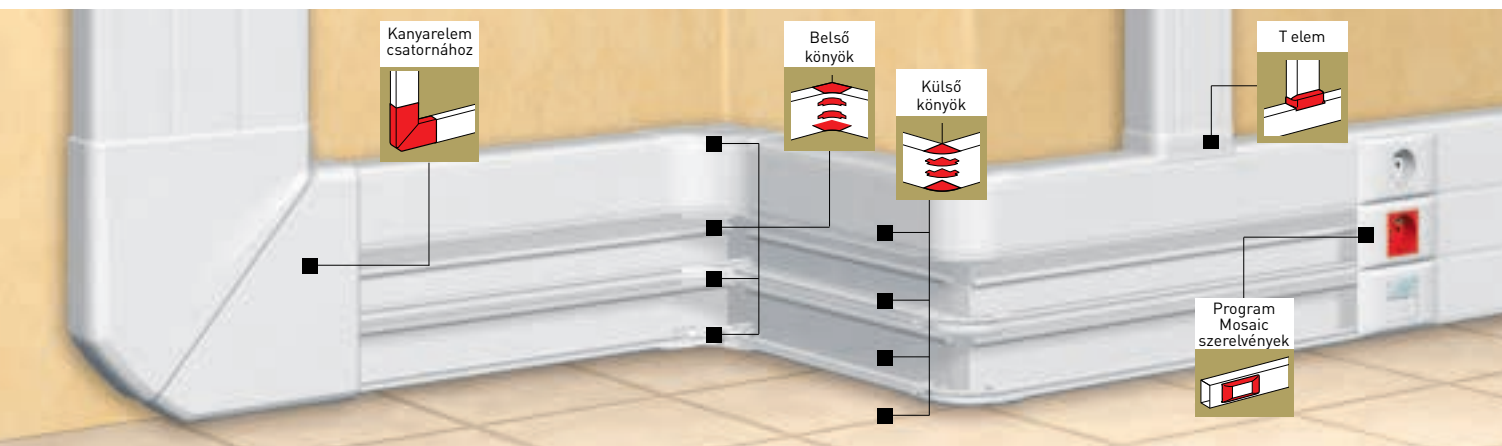

DLP rögzítőkeret kiválasztási táblázat

Program Mosaic szerelvényekhez			
Modulok száma	Fedélméret		
	40 mm	65 mm	85 mm
1 modulos	0 109 10	-	-
2 modulos	-	0 109 52	0 109 92
3 modulos	-	0 109 53	0 109 93
4 modulos	-	0 109 54	0 109 94
6 modulos	-	0 109 56	0 109 96
8 modulos	-	0 109 58	0 109 98
Szigetelődoboz, sorolható (4-6-8 modul)			
2 modulos	-	0 109 27	0 109 27
Normál rögzítőtávolságú szerelvényekhez (pl.: Galea Life, Valena, Niloé)			
Modulok száma	Fedélméret		
	85 mm	130 mm	
Egyes	0 109 13	0 109 14	
Kettős	0 109 23	0 109 24	
Hármas	0 109 33	0 109 34	
Négyes	0 109 43	0 109 44	
Szigetelődoboz sorolható (4-6-8 modul)	0 109 17	0 109 17	
Moduláris készülékekhez			
Modulok száma	Fedélméret		
	65 mm	85 mm	130 mm
2 modulos	0 109 25	-	-
3 modulos	-	0 109 35	-
6 modulos	-	-	0 109 65
8 modulos	-	-	0 109 85
10 modulos	-	-	0 109 05
P17 Tempra csatlakozókhoz			
	Fedélméret		
	130 mm		
	0 109 00		

Program Mosaic™ és normál rögzítőtávolságú szerelvények

Program Mosaic keret, 2 modulos 0 109 52 függőleges elrendezésben



Program Mosaic keret, 4 modulos 0 109 94 vízszintes elrendezésben



Normál rögzítőtávolságú szerelvénykeret 0 109 14 vízszintes elrendezésben



Normál rögzítőtávolságú szerelvénykeret 0 109 14 Lexic kerettel 0 109 25 függőleges elrendezésben, osztott csatornában

DLP szerelvényezhető kábelcsatorna-kiválasztási táblázat a csatornában elhelyezhető kábelmennyiség alapján

Szigetelési ellenállás: A DLP műanyag kábelcsatorna-rendszer szigetelési ellenállása max. 5 megaohm

1 Kábelkeresztmetszet mm²-ben a vezetékek számától függően

Normál érkeresztmetszet (mm ²)	Kábel							
	1 vezeték		2 vezeték		3 vezeték		4 vezeték	
	Hasznos keresztmetszet (mm ²)	Max. Ø (mm)	Hasznos keresztmetszet (mm ²)	Max. Ø (mm)	Hasznos keresztmetszet (mm ²)	Max. Ø (mm)	Hasznos keresztmetszet (mm ²)	Max. Ø (mm)
1.5	44	6,6	111	10,5	121	11,0	144	12,0
2.5	49	7,0	133	11,5	157	12,5	169	13,0
4	58	7,6	169	13,0	183	13,5	211	14,5
6	68	8,2	196	14,0	225	15,0	256	16,0
10	85	9,2	256	16,0	289	17,0	343	18,5
16	111	10,5	343	18,5	381	19,5	441	21,0
25	157	12,5	484	22,0	553	23,5	651	25,5
35	183	13,5	601	24,5	676	26,0	813	28,5
50	225	15,0	-	-	841	29,0	1 057	32,5

Példa

A – Kábeljellemzők:

- 2 kábel 3×1,5²
- 4 kábel 4×2,5²
- 10 kábel 4×4²

B – Teljes kábelkeresztmetszet kiszámítása az 1 táblázat alapján

	Elméleti keresztmetszet (mm ²)	Gyakorlati keresztmetszet (mm ²)
2 kábel 3×1,5 ²	2×121 = 242	
4 kábel 4×2,5 ²	4×169 = 676	
10 kábel 4×4 ²	10×211 = 2 110	
ÖSSZESEN	3 028*	3 330*

*K (tágulási együttható) = 1,10; Méret = 3 028×1,10 = 3 330 mm²

C – Megfelelő csatorna kiválasztása a 2 táblázatból

2 Csatorna-keresztmetszet

	Hasznos keresztmetszet (mm ²) Max. Ø (mm)	60×35				60×50				80×35				80×50				105×50				105×65			
		60×35		60×50		80×35		80×50		105×50		105×65		105×50		105×65		105×50		105×65					
		Fedél (mm):	40	40	65	65	40	85	130	40	40	40	65	65	40	85	130	40	40	40	65	65	40	85	130
Üres kábelcsatorna	Keresztmetszet	1550	2360	2240	3380	1930	1930	4330	2670	2670	5730														
	Max. Ø	24	28	26	40	28	28	43	2×28	2×28	54														
Program Mosaic kerettel	Keresztmetszet	1030	1840	620	1830	1410	1410	2300	2150	2150	3700														
	Max. Ø	2×17	2×24	2×13	2×18	2×21	2×21	2×24	32	32	2×29														
Normál súlyeszett szerelvényel	Keresztmetszet	-	-	-	-	-	-	1660	-	-	3060														
	Max. Ø	-	-	-	-	-	-	2×18	-	-	2×23														
Lexic kerettel	Keresztmetszet	-	-	960	2170	-	-	2460	-	-	3860														
	Max. Ø	-	-	2×16	2×24	-	-	2×21	-	-	2×31														
P17 Tempra kerettel	Keresztmetszet	-	-	-	-	-	-	-	-	-	-														
	Max. Ø	-	-	-	-	-	-	-	-	-	-														

	Hasznos keresztmetszet (mm ²) Max. Ø (mm)	150×50								150×65							
		150×50				150×65				150×50				150×65			
		Fedél (mm):	40	40	40	65	65	40	85	130	40	40	40	65	65	40	85
Üres kábelcsatorna	Keresztmetszet	2000	1570	2000	3020	3020	2000	4020	6470	2670	2190	2670	4010	4010	2670	5350	8500
	Max. Ø	28	28	28	43	43	28	43	2×43	2×28	28	2×28	51	51	2×28	55	2×55
Program Mosaic kerettel	Keresztmetszet	1480	1050	1480	1470	1470	1480	1990	-	2150	1670	2150	2460	2460	2150	3320	-
	Max. Ø	24	2×17	24	18	18	24	26	-	37	30	37	29	29	37	33	-
Normál súlyeszett szerelvényel	Keresztmetszet	-	-	-	-	-	-	1350	2990	-	-	-	-	-	-	2680	5020
	Max. Ø	-	-	-	-	-	-	18	2×30	-	-	-	-	-	-	24	2×40
Lexic kerettel	Keresztmetszet	-	-	-	1810	1810	-	2150	3230	-	-	-	2800	2800	-	3480	5260
	Max. Ø	-	-	-	24	24	-	24	2×20	-	-	-	24	24	-	24	2×35
P17 Tempra kerettel	Keresztmetszet	-	-	-	-	-	-	-	2470	-	-	-	-	-	-	-	4500
	Max. Ø	-	-	-	-	-	-	-	2×25	-	-	-	-	-	-	-	2×28

	Hasznos keresztmetszet (mm ²) Max. Ø (mm)	195×65																	
		195×65				195×65				195×65				195×65					
		Fedél (mm):	40	40	40	40	65	40	65	65	65	40	40	85	40	130	40	85	85
Üres kábelcsatorna	Keresztmetszet	2670	2190	2190	2670	4010	2190	4010	4010	3540	2670	2670	4870	2670	8020	2670	5350	5350	11160
	Max. Ø	2×28	28	28	2×28	51	28	51	51	51	2×28	2×28	55	2×28	2×55	28	55	55	3×54
Program Mosaic kerettel	Keresztmetszet	2150	1670	1670	2150	2460	1670	2460	2460	1990	2150	2150	2840	2150	-	2150	3320	3320	-
	Max. Ø	37	30	30	37	29	30	29	29	26	37	37	2×25	37	-	37	33	33	-
Normál súlyeszett szerelvényel	Keresztmetszet	-	-	-	-	-	-	-	-	-	-	-	2200	-	4540	-	2680	2680	-
	Max. Ø	-	-	-	-	-	-	-	-	-	-	-	4×9	-	30	-	24	24	-
Lexic kerettel	Keresztmetszet	-	-	-	-	2800	-	2800	2800	2330	-	-	3000	-	4780	-	3480	3480	-
	Max. Ø	-	-	-	-	24	-	24	24	2×28	-	-	4×16	-	20	-	35	35	-
P17 Tempra kerettel	Keresztmetszet	-	-	-	-	-	-	-	-	-	-	-	-	-	4020	-	-	-	-
	Max. Ø	-	-	-	-	-	-	-	-	-	-	-	-	-	28	-	-	-	-

DLP elágazódozók és egyéb kiegészítők

DLP szerelvényezhető csatornák 60×35 mm és 60×50 mm



0 313 50

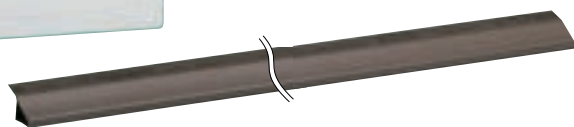

0 306 77



0 104 01



Kiválasztási táblázat: **808. oldal**
Elhelyezhető kábelmennyiség-táblázat: **811. oldal**

Csom.	Kat. szám	Elágazódozók szerelvényezhető kábelcsatornához																																
10	0 313 50	IP40 – IK07 A DLP kábelcsatornából a négy irányú elágazást teszi lehetővé úgy, hogy a gyenge- és erősáramú kábelek elválasztása megmarad Segítségével bármilyen kábelcsatornák összeköthetők, elágaztathatók Csatornaméreteknek megfelelően kikönnnyített vágási pontok A doboz négy ponton rögzíthető a falra																																
5	0 313 51	Méret: 163×163×65 mm																																
5	0 313 52	Méret: 200×200×83 mm																																
Elágaztatható DLP csatornaméreték (kikönnnyített vágási pontok)																																		
<table border="1"> <thead> <tr> <th>Elágazódoboz mérete (mm)</th> <th colspan="7">Csatornamélységek (mm)</th> </tr> </thead> <tbody> <tr> <td>Kat. szám 0 313 50 163×163×65</td> <td>10 30</td> <td>12,5 35</td> <td>16 40</td> <td>20 50</td> <td>25 60</td> <td>65</td> <td></td> </tr> <tr> <td>Kat. szám 0 313 51 200×200×83</td> <td>10 30</td> <td>12,5 35</td> <td>16 40</td> <td>20 50</td> <td>25 60</td> <td>65</td> <td>80</td> </tr> <tr> <td>Kat. szám 0 313 52 250×250×83</td> <td>10 30</td> <td>12,5 35</td> <td>16 40</td> <td>20 50</td> <td>25 60</td> <td>65</td> <td>80</td> </tr> </tbody> </table>			Elágazódoboz mérete (mm)	Csatornamélységek (mm)							Kat. szám 0 313 50 163×163×65	10 30	12,5 35	16 40	20 50	25 60	65		Kat. szám 0 313 51 200×200×83	10 30	12,5 35	16 40	20 50	25 60	65	80	Kat. szám 0 313 52 250×250×83	10 30	12,5 35	16 40	20 50	25 60	65	80
Elágazódoboz mérete (mm)	Csatornamélységek (mm)																																	
Kat. szám 0 313 50 163×163×65	10 30	12,5 35	16 40	20 50	25 60	65																												
Kat. szám 0 313 51 200×200×83	10 30	12,5 35	16 40	20 50	25 60	65	80																											
Kat. szám 0 313 52 250×250×83	10 30	12,5 35	16 40	20 50	25 60	65	80																											

Csom.	Kat. szám	Elágazódozók mini- és padlószegély-csatornához
10	0 303 16	Méret: 75×75×35 mm
10	0 303 26	Méret: 110×110×50 mm
20	0 312 10	Sorkapocs Négy darab 4 mm ² -es csatlakozással

Csom.	Kat. szám	Kiegészítők világítótest csatlakozáshoz
135 ⁽¹⁾	0 306 67	Lámpabekötő elem (3 m hosszú)
10	0 303 06	Lámparögzítő talp
135 ⁽¹⁾	0 306 69	Csatlakozókábel

Csom.	Kat. szám	Távtartó mini- és padlószegély-csatorna padlószegélyre szereléshez
30 ⁽¹⁾	0 306 77	Távtartó csatorna padlószegélyre szereléshez 2,1 m hosszú ⁽²⁾ , gesztenyebarna

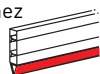

(1) Egy gyűjtőcsomagoláshoz számlázott folyóméterhossz
(2) A 2,1 m-es szálakat 2 m-nek számlázzuk

Csom.	Kat. szám	Kábelcsatorna
32 ⁽¹⁾ 24 ⁽¹⁾	Fehér 0 104 01 0 104 02	Hossz: 2 m Fedél nélkül Rögzítéshez kikönnnyített részekkel Méret: 60×35 mm Méret: 60×50 mm
20 ⁽¹⁾	0 105 20	Hajlékony fedél Lehetővé teszi a folyamatos szerelést a külső és belső íveknél, a kapacitásbővítésnél 40 mm széles fedél
16 ⁽¹⁾	0 105 84	Válaszfal Csatornatestbe ragasztható fedéltartó nélküli válaszfal a gyenge- és erősáramú részek elkülönítéséhez
5 10 10 10	60×35 60×50 0 106 98 0 107 20 0 106 01 0 106 02 0 106 13 0 106 14	Kiegészítő elemek Faláttörés-takaró elem Végzáró Belső könyök 85–95° Belső könyök 60–85° Belső könyök 95–120° Külső könyök 60–120° Kanyarelem 90° ±5 mm Takaróelem csatornához Kizárólag a kivitelezési munka folyamán helyezhető fel Takaróelem csatornához, öntapadós A kivitelezési munka folyamán és végén is felhelyezhető Takaróelem fedélhez T elem Távtartó csatorna padlószegélyre szereléséhez (2 m hosszú)
10 10 24 ⁽¹⁾	0 106 21 0 106 22 0 107 66 0 106 91 0 106 92 0 108 00 0 107 31 0 107 32 0 105 80	Kiegészítők Program Mosaic szerelvényekhez Program Mosaic rögzítőkeret 1 modulos, 40 mm széles fedélhez Kábelezés kiegészítői Kábelrögzítő

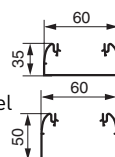

DLP szerelvényezhető kábelcsatorna 80×35 mm és 80×50 mm

csatornák és kábelvezetési kiegészítők

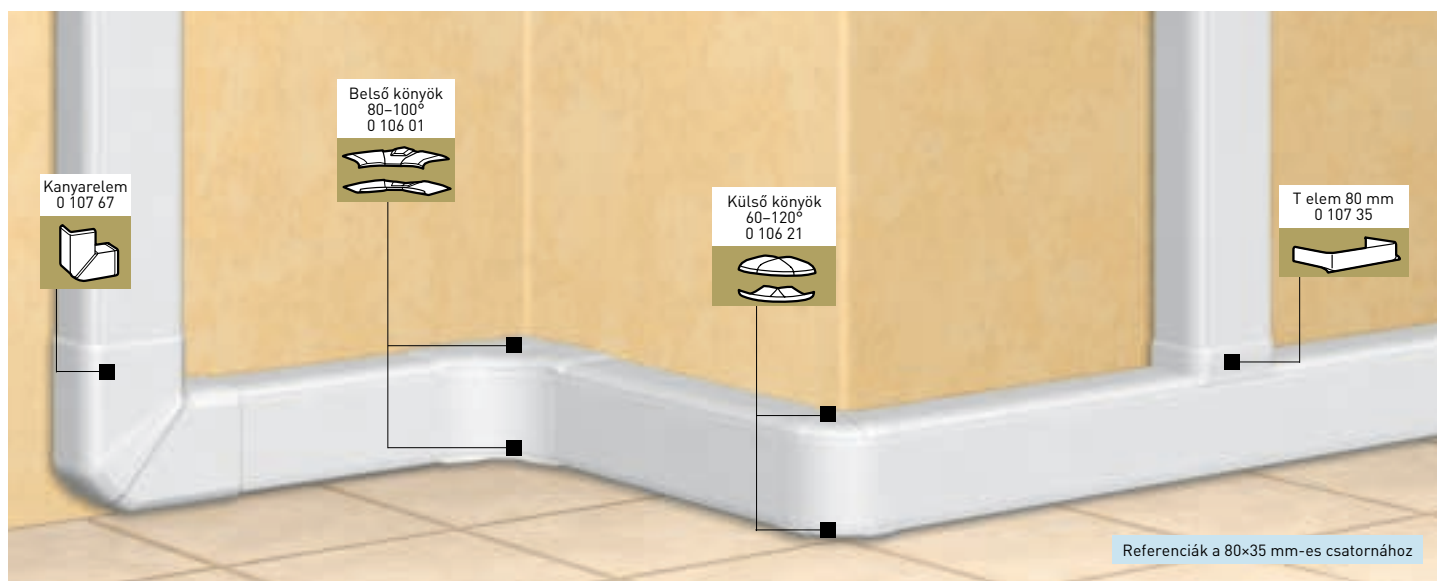

Kiválasztási táblázat: **808. oldal**
Elhelyezhető kábelmennyiség-táblázat: **811. oldal**

Csom.	Kat. szám	Kábelcsatorna		Csom.	Kat. szám	Kiegészítő elemek (folytatás)
20 ⁽¹⁾	Fehér 80x35 80x50 0 104 11 0 104 12	Hossz: 2 m Fedél nélkül Rögzítéshez kikönyvitett részekkel		5	80x35 80x50 0 107 35	T elem csatornához 80 mm-es szélességű csatornához teszi lehetővé az elágazást
20 ⁽¹⁾	0 105 21	Hajlékony fedél Lehetővé teszi a folyamatos szerelést a külső és belső íveknél, a kapacitásbővítésnél 65 mm széles fedél		5	0 107 63	Állítható elágazóelem Elágazást tesz lehetővé 80x35, 80x50 és 105x50 mm-es csatornákhöz. A 0 106 01 és 0 106 02-es kat. számmal együtt használendő
16 ⁽¹⁾	80x35 80x50 0 105 84	Válaszfal Csatornatestbe ragasztható fedéltartó nélküli válaszfal Csatornatestbe pattintható fedéltartó nélküli válaszfal		24 ⁽¹⁾	0 105 80	Távtartó csatorna padlószegély szereléshez (2 m hosszú)
24 ⁽¹⁾	0 105 82			5	0 107 80	LCS kiegészítő elemek 65 mm széles fedél használata esetén Belső könyök: 85-95° Külső könyök: 60-120° Kanyarelem: 90° ±5 mm T elem
5	80 x 35 80 x 50 0 106 98	Kiegészítő elemek Faláttörés-takaró elem		5	0 107 81	
10	0 107 22	Végzáró		5	0 107 82	
10	0 106 01 0 106 02	Belső könyök: 80-100°		5	0 107 83	
10	0 106 13	Belső könyök: 60-85°		50	0 106 81	Kábelvezetés kiegészítői Kábelrögzítő
10	0 106 14	Belső könyök: 95-120°				
10	0 106 21 0 106 22	Külső könyök: 60-120°				
10	0 107 67	Kanyarelem: 90° ±5 mm				
20	0 106 91	Takaróelem csatornához Kizárólag a kivitelezési munka folyamán helyezhető fel				
20	0 106 92	Takaróelem csatornához, öntapadós A kivitelezési munka folyamán és végén is felhelyezhető				
10	0 108 01	Takaróelem fedélhez				

(1) Egy gyűjtőcsomagoláshoz számlázott folyóméterhossz

DLP szerelvényezhető kábelcsatorna 105×50 és 105×65 mm

csatornák és kábelvezetési kiegészítők



Kiválasztási táblázat: **734. oldal**
Elhelyezhető kábelmennyiség-táblázat: **737. oldal**

Csom.	Kat. szám	Kábelcsatorna		Csom.	Kat. szám	Kiegészítő elemek (folytatás)
20 ⁽¹⁾ 16 ⁽¹⁾	Fehér 105×50 105×65 0 104 22 0 104 23	Hossz: 2 m Fedél nélkül Rögzítéshez kikönnyített részekkel		10	105×50 105×65 0 107 85 0 107 87	Kanyarelem 90° A5 mm
				20	0 106 91	Takaróelem csatornához Kizárólag a kivitelezési munka folyamán helyezhető fel
		Hajlékony fedél Lehetővé teszi a folyamatos szerelést a külső és belső íveknél, a kapacitásbővítésnél		20	0 106 92	Takaróelem csatornához, öntapadós A kivitelezési munka folyamán és végén is felhelyezhető
20 ⁽¹⁾	0 105 20	40 mm széles fedél		10	0 108 00	Takaróelem 40 mm széles fedélhez
20 ⁽¹⁾	0 105 22	85 mm széles fedél		10	0 108 02	Takaróelem 85 mm széles fedélhez
24 ⁽¹⁾ 48 ⁽¹⁾	105×50 105×65 0 105 82 0 105 83	Válaszfal Fedéltartó nélküli válaszfal		10 5	0 107 35 0 107 39	T elem csatornához 80 mm szélességű csatornához teszi lehetővé az elágazást
48 ⁽¹⁾ 36 ⁽¹⁾	0 104 72 0 104 73	Fedéltartós válaszfal		5	0 107 36 0 107 38	T elem csatornához 105 mm-es szélességű csatornához teszi lehetővé az elágazást
5	105×50 105×65 0 106 98	Kiegészítő elemek Faláttörés-takaróelem		5	0 107 63 0 107 64	Állítható elágazóelem Elágazást tesz lehetővé 80×35, 80×50 és 105×50 mm-es csatornákhöz. A kat. szám 0 106 02 és a kat. szám 0 106 03 termékekkel együtt használható
20 10	0 107 02 0 107 04	Végzáró		24 ⁽¹⁾	0 105 80	Távtartó csatorna padlószegélyre szereléséhez (2 m hosszú)
10	0 106 02 0 106 03	Belső könyök: 85-95°				
10	0 106 13	Belső könyök: 60-85°				
10	0 106 14	Belső könyök: 95-120°				
5	0 106 12	Belső könyök válaszfalhoz: 60-85°				
5	0 106 11	Belső könyök válaszfalhoz: 85-120°				
10 5	0 106 22 0 106 35	Külső könyök: 60-120°				

(1) Egy gyűjtőcsomagoláshoz számlázott folyóméterhossz

DLP szerelvényezhető kábelcsatorna 150×50 mm

csatornák és kábelvezetési kiegészítők



Kiválasztási táblázat: **808. oldal**
Elhelyezhető kábelmennyiség-táblázat: **811. oldal**

Csom.	Kat. szám	Kábelcsatorna	Csom.	Kat. szám	Kiegészítő elemek (folytatás)
10 ⁽¹⁾	Fehér 0 104 32	Hossz: 2 m Fedél nélkül Rögzítéshez kikönyvített részekkel	5	0 106 32	Külső könyök válaszfalhoz: 60-120°
		150 50	2	0 107 89	Kanyarelem: 90°
20 ⁽¹⁾	0 105 20	Hajlékony fedél Lehetővé teszi a folyamatos szerelést a külső és belső íveknél, a kapacitásbővítésnél	20	0 106 91	Takaróelem csatornához Kizárólag a kivitelezési munka folyamán helyezhető fel
20 ⁽¹⁾	0 105 21	40 mm széles fedél	20	0 106 92	Takaróelem csatornához, öntapadós A kivitelezési munka folyamán és végén is felhelyezhető
20 ⁽¹⁾	0 105 22	65 mm széles fedél	10	0 108 00	Takaróelem 40 mm széles fedélhez
8 ⁽¹⁾	0 105 24	85 mm széles fedél	10	0 108 01	Takaróelem 65 mm széles fedélhez
		130 mm széles fedél	10	0 108 02	Takaróelem 85 mm széles fedélhez
48 ⁽¹⁾	0 104 72	Válaszfal Fedéltartós válaszfal	10	0 108 04	Takaróelem 130 mm széles fedélhez
24 ⁽¹⁾	0 105 82	Fedéltartó nélküli válaszfal	10	0 107 35	T elem csatornához 80 mm-es szélességű csatornához teszi lehetővé az elágazást
5	0 106 98	Kiegészítő elemek Faláttörés-takaró elem	5	0 107 36	T elem csatornához 105 mm-es szélességű csatornához teszi lehetővé az elágazást
10	0 107 03	Végzáró	5	0 107 63	Állítható elágazóelem Elágazást tesz lehetővé 80×35, 80×50 és 105×50 mm-es csatornákhöz. A kat. szám 0 106 02 és kat.szám 0 106 03 termékekkel együtt használható
		Belső és külső könyök 2 elemből áll: felső és alsó könyökből, melyekre a rugalmas fedél rögzíthető és egy válaszfal könyökből, amely csakis a 2 rekeszes konfiguráció esetében biztosítja a fedélválasztó falak folyamatosságát és a fedelek rögzítését	24 ⁽¹⁾	0 105 80	Távtartó csatorna padlószegélyre szereléséhez (2 m hosszú)
	1 rekesz 130-as fedél A				Kábelvezetés kiegészítői
	2 rekesz 65-ös fedél B				50 0 106 81 Kábelrögzítő 65 mm szélese fedélhez
10/5	0 106 02	A belső könyök: 80° és 100° között változtatható	50	0 106 82	Kábelrögzítő 40 és 85 mm széles fedélhez
10/5	0 106 22	A külső könyök: 60° és 120° között változtatható	50	0 106 86	Kábelrögzítő 130 mm széles fedélhez
10	0 106 13	Belső könyök: 60-85°	100	0 308 81	Rögzítőtalp Colring vezetékkezelőhöz
10	0 106 14	Belső könyök: 95-120°			
5	0 106 12	Belső könyök válaszfalhoz: 60-85°			
5	0 106 11	Belső könyök válaszfalhoz: 85-120°			

(1) Egy gyűjtőcsomagoláshoz számlázott folyóméterhossz

DLP szerelvényezhető kábelcsatorna 150×65 mm

csatornák és kábelvezetési kiegészítők



Kiválasztási táblázat: **808. oldal**
 Elhelyezhető kábelmennyiség-táblázat: **811. oldal**

Csom.	Kat. szám	Kábelcsatorna	Csom.	Kat. szám	Kiegészítő elemek (folytatás)
10 ⁽¹⁾	Fehér 0 104 33	Hossz: 2 m Fedél nélkül Rögzítéshez kikönyvített részekkel	20	0 106 91	Takaróelem csatornához Kizárólag a kivitelezési munka folyamán helyezhető fel
			20	0 106 92	Takaróelem csatornához, öntapadós A kivitelezési munka folyamán és végén is felhelyezhető
		Hajlékony fedél	10	0 108 00	Takaróelem 40 mm széles fedélhez
20 ⁽¹⁾	0 105 20	Lehetővé teszi a folyamatos szerelést a külső és belső íveknél, a kapacitásbővítésnél	10	0 108 01	Takaróelem 65 mm széles fedélhez
20 ⁽¹⁾	0 105 21	40 mm széles fedél	10	0 108 02	Takaróelem 85 mm széles fedélhez
20 ⁽¹⁾	0 105 22	65 mm széles fedél	10	0 108 04	Takaróelem 130 mm széles fedélhez
8 ⁽¹⁾	0 105 24	85 mm széles fedél	5	0 107 33	T elem csatornához 80 mm szélességű csatornához teszi lehetővé az elágazást (2 db szükséges)
		130 mm széles fedél	5	0 107 38	T elem csatornához 105 mm szélességű csatornához teszi lehetővé az elágazást
		Válaszfal	5	0 107 64	Állítható elágazóelem Elágazást tesz lehetővé 80×35, 80×50 és 105×50 mm-es csatornához. A kat. szám 0 106 03 és kat.szám 0 106 07 termékekkel együtt használható
36 ⁽¹⁾	0 104 73	Fedéltartós válaszfal	24 ⁽¹⁾	0 105 80	Távtartó csatorna padlószegélyre szereléséhez (2 m hosszú)
48 ⁽¹⁾	0 105 83	Fedéltartó nélküli válaszfal			
		Kiegészítő elemek			
5	0 106 98	Faláttörés-takaró elem			
10	0 107 06	Végzáró			
		Belső és külső könyök			
		2 elemből áll: felső és alsó könyökből, melyekre a rugalmas fedél rögzíthető és egy válaszfal könyökből, amely csakis a 2 rekeszes konfiguráció esetében biztosítja a fedélválasztó falak folyamatosságát és a fedelelek rögzítését			
		1 rekesz 130-as fedél			
		2 rekesz 65-ös fedél			
		A			
		B			
10/5	0 106 03	0 106 07			
10/5	0 106 23	0 106 36			
10	0 106 13				
10	0 106 14				
50	0 106 12				
5	0 106 11				
50	0 106 33				
2	0 107 90				

(1) Egy gyűjtőcsomagoláshoz számlázott folyóméterhossz

DLP szerelvényezhető kábelcsatorna 195×65 mm

csatornák és kábelvezetési kiegészítők

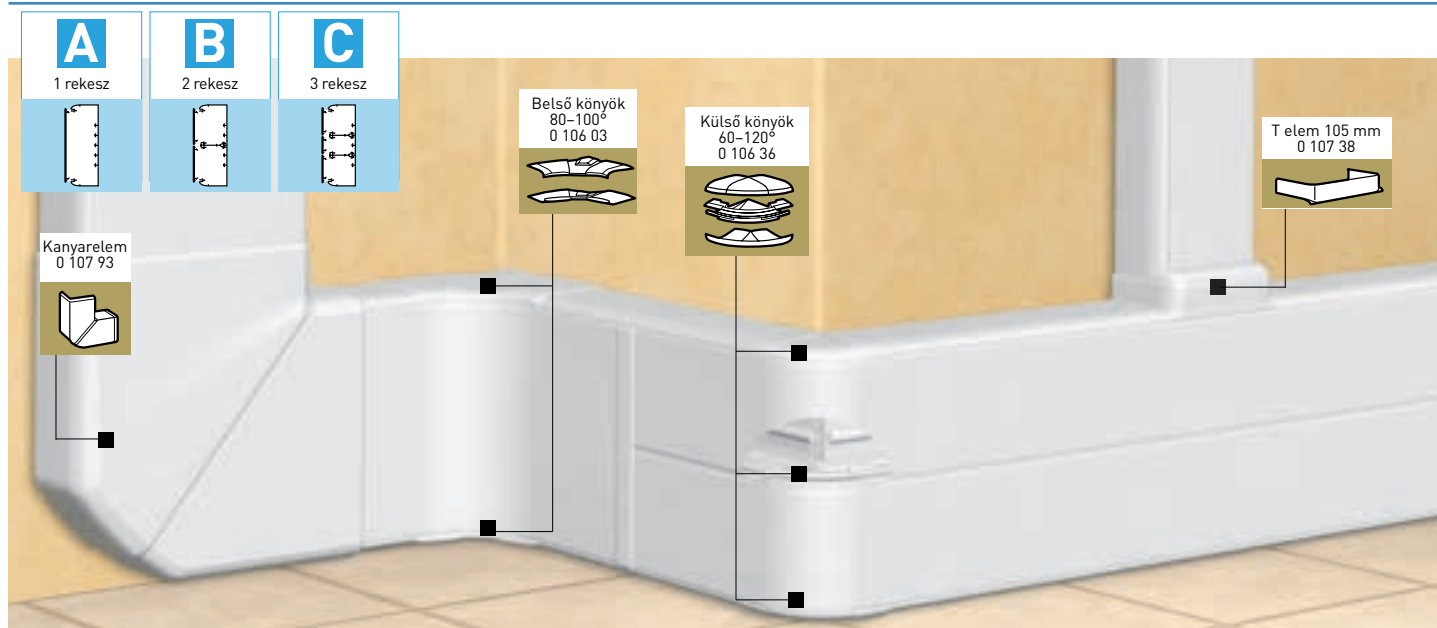

Kiválasztási táblázat: **808. oldal**
Elhelyezhető kábelmennyiség-táblázat: **811. oldal**

Csom.	Kat. szám	Kábelcsatorna	Csom.	Kat. szám	Kiegészítő elemek (folytatás)
8 ⁽¹⁾	Fehér 0 104 53	Hossz: 2 m Fedél nélkül Rögzítéshez kikönyvített részekkel	2	0 107 93	Kanyarelem: 90°
20 ⁽¹⁾	0 105 20	Hajlékony fedél Lehetővé teszi a folyamatos szerelést a külső és belső íveknél, a kapacitásbővítésnél	20	0 106 91	Takaróelem csatornához Kizárólag a kivitelezési munka folyamán helyezhető fel
20 ⁽¹⁾	0 105 21	40 mm széles fedél	20	0 106 92	Takaróelem csatornához, öntapadós A kivitelezési munka folyamán és végén is felhelyezhető
20 ⁽¹⁾	0 105 22	65 mm széles fedél	10	0 108 00	Takaróelem 40 mm széles fedélhez
8 ⁽¹⁾	0 105 24	85 mm széles fedél	10	0 108 01	Takaróelem 65 mm széles fedélhez
8 ⁽¹⁾	0 105 26	130 mm széles fedél	10	0 108 02	Takaróelem 85 mm széles fedélhez
		180 mm széles fedél	10	0 108 04	Takaróelem 130 mm széles fedélhez
36 ⁽¹⁾	0 104 73	Válaszfal Fedéltartós válaszfal	10	0 108 06	Takaróelem 180 mm széles fedélhez
48 ⁽¹⁾	0 105 83	Fedéltartó nélküli válaszfal	5	0 107 33	T elem csatornához 80 mm szélességű csatornához teszi lehetővé az elágazást
5	0 106 99	Kiegészítő elemek Faláttörés-takaró elem	5	0 107 38	T elem csatornához 105 mm szélességű csatornához teszi lehetővé az elágazást
5	0 107 07	Végzáró	5	0 107 64	Állítható elágazóelem Elágazást tesz lehetővé 35×80, 50×80 és 50×105 mm-es csatornához A 0 106 03/07/58-as kat. számmal együtt használandó
		Belső és külső könyök 2 elemből áll: felső és alsó könyökből, melyekre a rugalmas fedél rögzíthető és egy válaszfal könyökből, amely csakis a 2 rekeszes konfiguráció esetében biztosítja a fedéleválasztó falak folyamatosságát és a fedelek rögzítését	24 ⁽¹⁾	0 105 80	Távtartó csatorna padlószegélyre szereléséhez (2 m hosszú)
	2 rekesz 65-ös fedél B				LCS kiegészítő elemek 65 mm és 85 mm széles fedél használata esetén
	3 rekesz 40/65-ös C		5	0 107 80	Belső könyök: 85-95°
5	0 106 07	A belső könyök: 80° és 100° között változtatható	5	0 107 81	Külső könyök: 60-120°
5	0 106 36	A külső könyök: 60° és 120° között változtatható	5	0 107 82	Kanyarelem: 90° ±5 mm
10	0 106 13	Belső könyök: 60-85°	5	0 107 83	T elem
10	0 106 14	Belső könyök: 95-120°			
5	0 106 12	Belső könyök válaszfalhoz: 60-85°			
5	0 106 11	Belső könyök válaszfalhoz: 95-120°			
5	0 106 23	Külső könyök: 60-120°			
5	0 106 33	Külső könyök válaszfalhoz: 60-120°			

(1) Egy gyűjtőcsomagoláshoz számlázott folyóméterhossz

DLP szerelvényezhető kábelcsatorna 220×65 mm

csatornák és kábelvezetési kiegészítők



Kiválasztási táblázat: **808. oldal**
Elhelyezhető kábelmennyiség-táblázat: **811. oldal**

Csom.	Kat. szám	Kábelcsatorna	Csom.	Kat. szám	Kiegészítő elemek (folytatás)
8 ⁽¹⁾	Fehér 0 104 59	Hossz: 2 m Fedél nélkül Rögzítéshez kikönyvített részekkel	10	0 108 00	Takaróelem 40 mm széles fedélhez
			10	0 108 01	Takaróelem 65 mm széles fedélhez
20 ⁽¹⁾ 8 ⁽¹⁾	0 105 21 0 105 24	Hajlékony fedél Lehetővé teszi a folyamatos szerelést a külső és belső íveknél, a kapacitásbővítésnél	10	0 108 02	Takaróelem 85 mm széles fedélhez
			10	0 108 04	Takaróelem 130 mm széles fedélhez
36 ⁽¹⁾ 48 ⁽¹⁾	0 104 73 0 105 83	Válaszfal Fedéltartós válaszfal Fedéltartó nélküli válaszfal	10	0 108 06	Takaróelem 180 mm széles fedélhez
			5	0 107 33	T elem csatornához 80 mm szélességű csatornához teszi lehetővé az elágazást
5	0 106 99	Kiegészítő elemek Faláttörés-takaró elem	5	0 107 38	T elem csatornához 105 mm szélességű csatornához teszi lehetővé az elágazást
5	0 107 08	Végzáró	5	0 107 64	Állítható elágazóelem Elágazást tesz lehetővé 80×35, 80×50 és 105×50 mm-es csatornákhoz A 0 106 07/58-as kat. számmal együtt használandó
		Belső és külső könyök 2 elemből áll: felső és alsó könyökből, melyekre a rugalmas fedél rögzíthető és egy válaszfal könyökből, amely csak a 2 rekeszes konfiguráció esetében biztosítja a fedéleválasztó falak folyamatosságát és a fedelek rögzítését	24 ⁽¹⁾	0 105 80	Távtartó csatorna padlószegélyre szereléséhez (2 m hosszú)
		2 rekesz 65/130 fedél, 3 rekesz 65-ös fedél			
		A B			
5	0 106 07	0 106 58	5	0 107 80	Belső könyök: 85-95°
5	0 106 36	0 106 39	5	0 107 81	Külső könyök: 60-120°
10	0 106 13		5	0 107 82	Kanyarelem: 90° ±5 mm
10	0 106 14		5	0 107 83	T elem
5	0 106 12				
5	0 106 11				
2	0 107 96				
20	0 106 91				
20	0 106 92				

(1) Egy gyűjtőcsomagoláshoz számlázott folyóméterhossz

Általános információ DLP szerelvényezhető csatornákról

DLP gyors rögzítésű mini kábelcsatornák

Anyagjellemzők (PVC):

Sűrűség	1,5 A 0,002 g/cm ³
Szakítószilárdság	3000 A 300 Mpa
Törésállóság	200 A 30%
Törési ellenállás	36 A 4 Mpa
Hajlítási szilárdság	2500 A 100 Mpa
Használati hőmérséklet	-5 °C és +60 °C között
Tágulás	70 °C-on >2 mm
Önkioltó képesség	960 °C

Csatorna mechanikai jellemzői:

Szakítószilárdság	1560 A 150 Mpa
Hajlítási szilárdság	2630 A 260 Mpa
Törési ellenállás	40,2 A 4 Mpa
Hajlítási ellenállás	77,4 A 7 Mpa

Csatorna éghetőségi jellemzői:

Tűzvédelmi besorolás (M besorolási rend szerint)	M1
Oxigénindex	50 A 5%
Önkioltó képesség	960 °C
Éghetőség – UL besorolás (UL 94)	V0

Csatorna fizikai jellemzői:

Sűrűség	1,53 A 0,05 g/cm ³
Hőállóság alsó határa	-40 °C
Hőállóság felső határa	60 °C
Öregedés UV sugárzás hatására (50 °C-on 500 órán keresztül)	
Mechanikai változás:	-10% max
Villamos szilárdság	3750 V-ig

IP/IK védelem⁽¹⁾

IP40 – IK07

Megfelelőségi nyilatkozatok:

CE
NF C68-104
K55
IEC 1084-2-1
ISO 9001:2000
ISO 14001:1996

Szín:

Minden csatorna fehér (RAL 9010)

Egyéb rendelhető színek*

32 × 12,5 mm csatorna	gesztenyebarna (RAL 8014)
40 × 16 mm csatorna	gesztenyebarna (RAL 8014)
80 × 35 mm csatorna	szürke (RAL 7035)
80 × 50 mm csatorna	szürke (RAL 7035)
105 × 50 mm csatorna	szürke (RAL 7035)
150 × 50 mm csatorna	szürke (RAL 7035)
150 × 65 mm csatorna	szürke (RAL 7035)

(*) A megrendelések kiszállítása a franciaországi raktárból történik. Szállítási határidő a termék elérhetőségétől függően minimum 3 hét.

(1) IP: Szilárd test és nedvességbehatolás elleni védelem
IK: Mechanikai szilárdság



0 300 98

0 300 99

Csom. Kat. szám Ragasztható minicsatorna

		<p>A ragasztható minicsatorna a vezeték sérülésmentes és gyors falhoz rögzítéséhez használható. Kettős talppal rendelkezik a szög vagy a kapocs vezetéktől való elszigeteléséhez.</p> <p>Két rögzítési lehetőség:</p> <ul style="list-style-type: none"> • szögös vagy U kapcsos felerősítés: a talp 10 cm-enként előfűrt. Az oldalszelvény rovátkolt, amely kalapács vagy U szög tűző használatát teszi lehetővé • ragasztásos felerősítés: a műanyag-hab-talp öntapadó, 1 mm-es bevonattal rendelkezik. Mennyezetszegély-csatlakozás lehetséges. Hossz: 2,1 m⁽²⁾. Fedéllel együtt szállítva.
132 ⁽¹⁾	0 300 98	<p>Fehér öntapadó bevonattal</p> <p>Méret: 11×10,6 Max. 6 mm-es átmérőjű kábelekhöz</p>
90 ⁽¹⁾	0 300 99	<p>Méret: 14×13,5 Max. 9 mm-es átmérőjű kábelekhöz</p> <p>Ideális és gyors megoldás telefonok, kaputelefonok, riasztóberendezések, antennák és a kábel-tévé vezetékének vezetéséhez</p>

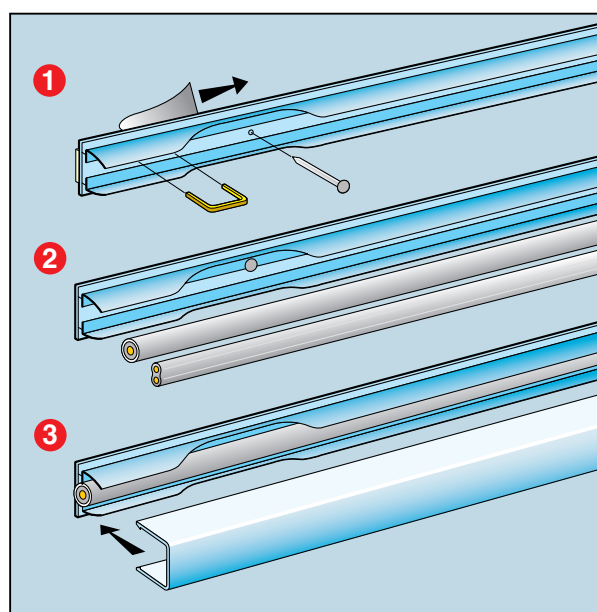

(1) Egy gyűjtőcsomagoláshoz számlázott folyóméterhossz
(2) A 2,1 m-es szálatat 2 m-nek számlázzuk



DLP ECO ragasztható minicsatornák: **788. oldal**

DLP bepattintható kábelcsatorna-rendszerek hajlékony fedéllel

kiválasztási táblázat

CSATORNATEST						KIEGÉSZÍTŐK			KANYARELEMÉK			
Rekeszek száma	Fedél szélesség (mm)	Méret	Monoblokk csatornatest ⁽¹⁾	Fedél	Osztóelem	Csatorna összekötő	Takaróelem csatornához	Takaróelem fedélhez	Végzáró	Belső könyök ⁽²⁾	Külső könyök ⁽²⁾	Kanyarelem
BEPATTINTHATÓ CSATORNA 45 MM FEDÉLLEL												
		80 x 50	● 0 757 50 2 m	0 757 79	0 756 09	-	0 757 80	0 757 85	0 757 55	0 757 60	0 757 65	0 757 70
			○ 0 756 01 2 m	0 756 08	0 756 09	0 756 61	0 756 66	0 756 69	0 756 11	0 756 21	0 756 31	0 756 41
			Antimikrobiális ○ 0 757 00 2 m	0 757 29	0 756 09	-	0 757 30	0 757 35	0 757 05	0 757 10	0 757 15	0 757 20
			● 0 758 00 2 m	0 758 29	0 756 09	0 758 30	0 758 33	0 758 35	0 758 05	0 758 10	0 758 15	0 758 20
		105 x 50	○ 0 756 02	0 756 08	0 756 09	0 756 62	0 756 67	0 756 69	0 756 12	0 756 22	0 756 32	0 756 42
		130 x 50	● 0 757 52 2 m	0 757 79	-	-	0 757 80	2 x 0 757 85	0 757 57	0 757 62	0 757 67	0 757 72
			○ 0 756 03 2 m	0 756 08	-	0 756 61	0 756 66	2 x 0 756 69	0 756 13	0 756 23	0 756 33	0 756 43
			○ 0 110 22 2.5 m	0 756 08	-	0 756 61	0 756 66	2 x 0 756 69	0 756 13	0 756 23	0 756 33	0 756 43
			Antimikrobiális ○ 0 757 02 2 m	0 757 29	0 757 09	-	0 757 30	2 x 0 757 35	0 757 07	0 757 12	0 757 17	0 757 22
	● 0 758 02 2 m	0 758 29	-	0 758 30	0 758 33	2 x 0 758 35	0 758 07	0 758 12	0 758 17	0 758 22		
	145 x 50	○ 0 756 04 2 m	0 756 08	-	0 756 63	① 0 756 66 + ② 0 756 67	2 x 0 756 69	0 756 14	0 756 24	0 756 34	0 756 44	
		180 x 50	○ 0 756 06 2 m	0 756 08	-	0 756 61	0 756 66	3 x 0 756 69	0 756 16	0 756 26	0 756 36	0 756 46
			Antimikrobiális ○ 0 757 04 2 m	0 757 29	0 757 09	-	0 757 30	3 x 0 757 35	0 757 09	0 757 14	0 757 19	0 757 24
			● 0 758 04 2 m	0 758 29	-	0 758 30	0 758 33	3 x 0 758 35	0 758 09	0 758 14	0 758 19	0 758 24

1. Az osztóelem benne van a csatornában

2. Belső és külső könyökök többrekeszes csatornához

Szerelvények bepattintható csatornához

T ELEMEK ÉS ADAPTEREK				
T elem 80 mm csatornához	T elem 105 mm csatornához	Csatlakozóelem belső könyökhöz 85/105/130 mm	Csatlakozóelem padlócsatornához 50 x 12 / 92 x 20	Adapter moduláris készülékekhez
0 757 75	-	-	-	-
0 756 71	-	0 756 81 + 0 756 21	0 756 88	0 310 69
0 757 25	-	-	-	-
0 758 25	-	-	-	-
0 756 72	0 756 76	0 756 81 + 0 756 22	0 756 88	0 310 69
0 757 75	-	-	-	-
0 756 71	0 756 75	0 756 81 + 0 756 23	0 756 88	0 310 69
0 756 71	0 756 75	0 756 81 + 0 756 23	0 756 88	0 310 69
0 757 25	-	-	-	-
0 758 25	-	-	-	-
0 756 71 + 0 756 72	0 756 75 + 0 756 76	0 756 81 + 0 756 24	0 756 88	0 310 69
0 756 71	0 756 75	0 756 81 + 0 756 26	0 756 88	0 310 69
0 757 25	-	-	-	-
0 758 25	-	-	-	-

Rögzítési kiegészítők

Soluclip kiegészítők könnyen telepíthetők és bármilyen Program Mosaic szerelvénnyel használhatók:

- csúszásmentes rögzítés
- IP4X védelem
- kihúzásgátló funkció
- tökéletes takarás



- 0 756 90
- 0 757 36 (Antimikrobiális)
- 0 757 86
- 0 758 36

Informatikai és földelt csatlakozó aljzatok

A termék kialakítása lehetővé teszi a könnyű szerelhetőséget. Megfelel a EN 50085-2-1 szabványnak. A csatlakozóaljzatok Soluclip kiegészítővel együtt szállítva.

- csúszásmentes rögzítés
- IP4X védelem
- kihúzásgátló funkció
- tökéletes takarás

		Fehér	Piros	Piros, reteszelt	Fekete
2 x 2P+F		0 772 02	0 772 42	0 772 22	0 772 32
3 x 2P+F		0 772 03	0 772 43	0 772 23	0 772 33
Soroló elem		0 771 00L			-
2 x RJ 45 Cat. 6 - FTP		0 765 46			0 794 85
2 x RJ 45 Cat. 5e - FTP		0 765 42			-
1 x RJ 45 Cat. 6 - UTP		-	-	-	0 794 81
2 x RJ 45 Cat. 6 - STP		-	-	-	0 794 86

Soluclip szállított funkciók rögzítése

- Pattintsa az aljzatot a csatornába
- Helyezze fel a fedelet
- Húzza ki a Soluclip fedelét
- Fordítsa el 180°-ban
- Pattintsa vissza
- Tökéletes rögzítés

Sorolási kiegészítő használata földelt csatlakozóaljzatoknál

2 csatlakozóaljzat gyors összekötésére szolgál. A sorolásnál az elem használatát követően csúsztassa egybe a két aljzatot

-
-
-
-
-
-
-



Fekete DLP

Modern kivitel és időmegtakarítás az összepattintható szerelésnek köszönhetően

FONTOSABB TULAJDONSÁGOK

- Modern fekete kivitel
- Gyors és egyszerű összeszerelés a rugalmas fedélnek és a bepattintható szerelvényeknek köszönhetően
- Erős- és gyengeáramú aljzatokkal is felszerelhető



■ Fekete kábelcsatorna

■ Két méretben:
csatornatest + fedél + válaszfal

■ Fekete 2P+F csatlakozóaljzatok
és RJ 45 informatikai aljzatok



Csatlakozóaljzatok kábelcsatornához

Csom.	Kat. szám	Leírás
10	0 772 32	Vezetékekötés mindkét oldalról lehetséges Soluclip rögzítési kiegészítővel együtt szállítva Rugós csatlakozás 2P+F földelt csatlakozóaljzatok 2x2 P+F aljzat, 4 modul
10	0 772 33	3x2 P+F aljzat, 6 modul
10	0 794 81	Cat. 6 UTP aljzat 1 modul
10	0 794 85	Cat. 6 FTP aljzat 2 modul
10	0 794 86	Cat. 6 STP aljzat 2 modul
10	0 757 86	Soluclip rögzítési kiegészítő Program Mosaic mechanizmusok csatornába illesztéséhez
10	0 793 55	Sorolt csatlakozóaljzatok - 45°-osan elforgatott 2 P+F csatlakozóaljzat
10	0 793 72	2 x 2 P+F csatlakozóaljzat
10	0 793 73	3 x 2 P+F csatlakozóaljzat
1	0 793 84	5V - 2,4A - 2 modul Hordozható eszközök töltésére, mint például okostelefonok, MP3/MP4 lejátszók, tabletek Megfelel az IEC 62684-2011-01 szabványnak Fogyasztás passzív állapotban < 0,07W Adatkábel nélkül szállítva
1	0 793 68	HDMI-A csatlakozóaljzat Elővezetékezett HDMI 1,4 - 1 modul Tartozék kábellel, hosszúság 15 cm Nagy felbontású digitális audio/video fájlok átvitelére szolgál a számítógép és TV vagy projektor között. Összeköthető HDMI kábellel.

DLP fekete kábelcsatorna 80×50 és 130×50 mm

csatornák és kábelvezetési kiegészítők

Kat. számok 80×50 kábelcsatornákhöz



Kat. számok 130×50 kábelcsatornákhöz



Kiválasztási táblázat: **820. oldal**

Csom.	Kat. szám	Fekete kábelcsatorna
20	80×50 0 757 50	1 és 2 modulós Program Mosaic szerelvényekkel kompatibilis Hossz: 2 m 80×50 mm kábelcsatorna 1 rekeszes tartalmaz: - csatornatest - 45 mm széles fedél
12	130×50 0 757 52	130×50 kábelcsatorna 2 rekeszes tartalmaz: - csatornatest 2 rekeszrel - fedéltartós válaszfal - 45 mm széles fedél 2 rekesz számára

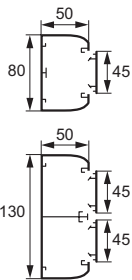

Csom.	Kat. szám	Kanyarelemek
10 5	80×50 0 757 60	Állítható belső könyök: 80–100°
10 5	130×50 0 757 62	
10 5	0 757 65	Állítható külső könyök: 85–120°
10 5	0 757 67	
10 5	0 757 70	Kanyarelem: 90°
10 5	0 757 72	

Csom.	Kat. szám	Végzáró
1015	80×50 0 757 55	Végzáró
	130×50 0 757 57	

Csom.	Kat. szám	T elem
5	Fekete 0 757 75	Lehetővé teszi az elágazást 80×50 mm-es csatornából 80 vagy 130 mm-es csatornába

Csom.	Kat. szám	Fedél
20	Fekete 0 757 79	45 mm széles Hossz: 2 m

Csom.	Kat. szám	Válaszfal
26	Fehér 0 756 09	Fedéltartó nélküli válaszfal Hossz: 2 m

Csom.	Kat. szám	Takaróelem kábelcsatornához
10	Fekete 0 757 80	Csatornára szerelhető

Csom.	Kat. szám	Takaróelem fedélhez
10	Fekete 0 757 85	45 mm széles



Gyors és egyszerű beszerelés

Időtakarékos kivitelezés a bepattintható csatornarendszerek használatával

Fő tulajdonságok

- Gyors és könnyű beszerelés a flexibilis fedélnek és a rögzítőelemeknek köszönhetően
- Gyenge és erősáramú vezetékek párhuzamosan, válaszfállal elválasztva
- Sorolási kiegészítővel a csatlakozóaljzatok gyors csatlakoztatásához



- 5 fajta méretben szállítva: csatornatest + fedél + elválasztók



- Csatlakozóaljzatok Soluclip kihúzás-védelemmel



- Program Mosaic szerelvények és/vagy moduláris termékek 3 rekeszben helyezhetők el



0 772 02



0 756 90

Csom.	Kat. szám	Bepattintható 2P+F csatlakozóaljzatok
		Csatlakozóaljzatok, kábelcsatornához bepattinthatós rögzítéssel mindkét oldalon. A csatlakozóaljzatok maguban foglalják a Soluclipkiegészítőt, hogy a foglalatot a helyén tarsák és teljesen megfeleljen a szabványoknak. Rugós vezetékbekeötéssel.
		<div style="display: flex; justify-content: space-around;"> <div style="text-align: center;"> Fehér </div> <div style="text-align: center;"> Piros </div> </div>
10	0 772 02 0 772 42	2P+f földelt csatlakozóaljzatok 2 x 2P+F
10	0 772 03 0 772 43	3 x 2P+F
10	Reteszelt 0 772 22	Piros csatlakozóaljzatok Csatlakozóaljzatok piros borítással a kiemelt áramkörök megkülönböztetéséhez 2 X 2P+F 45°-os szögben
10	0 772 23	3 X 2P+F 45°-os szögben
5	Fehér 0 765 46	Cat. 6 FTP - RJ 45 aljzatok FTP-9 érintkező, 2 x R J45, Soluclip kiegészítővel ellátva 3 modul
5	0 765 42	Cat. 5e FTP - RJ 45 aljzatok FTP-9 érintkező, 2 x R J45, Soluclip kiegészítővel ellátva 3 modul
10	Fehér 0 771 00L	Sorolási kiegészítő Két aljzat gyors és egyszerű sorolására szolgál Fedővel szerelve
10	Fehér 0 756 90	Soluclip rögzítési kiegészítő Program Mosaic mechanizmusok csatornába illesztéséhez. Felszerelhető bármely bepattintható szerelvényre. Többek között szolgál kihúzás védelmi funkcióval, csúszásmentes rögzítéssel, tökéletes takarással és IP40 védelemmel

DLP bepattintható kábelcsatorna - 45 mm-es fedéllel 80 x 50 és 105 x 50 mm

csatorna- és kábelvezetési kiegészítők

Kat. számok 80 x 50 mm-es kábelcsatornához



Kat. számok 105 x 50 mm-es kábelcsatornához

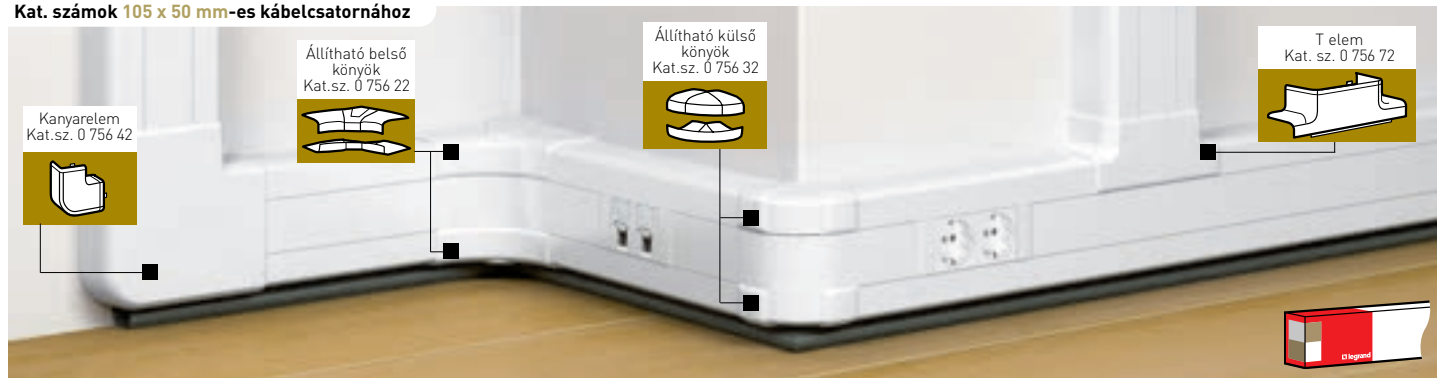

Kiválasztási táblázat: **820. oldal**
Műszaki jellemzők: **e-katalógusban**

Csom.	Kat. szám	Kábelcsatorna
20 ¹ 10 ¹	80 x 50 105 x 50 0 756 01 0 756 02 0 110 20 -	1 rekeszes 1 és 2 modulos Program Mosaic szerelvényekkel kompatibilis 1 rekeszes tartalmaz: -csatornatest -45 mm széles fedél Hossz: 2 m Hossz: 2,5 m
20 ¹	0 756 08	Fedél Szélesség: 45 mm Hossz: 2 m
26 ¹	0 756 09	Válaszfal Fedőtartó nélküli válaszfal 80x50 mm-es csatornához Hossz: 2m
10	80 x 50 105 x 50 0 756 61 0 756 62	Csatorna összekötő 2 csatorna egymáshoz rögzítéséhez
20	0 756 66 0 756 67	Takaróelem csatornához Testre felpattintható
10	0 756 69	Takaróelem fedélhez 45 mm széles fedélhez
24 ¹	0 105 80	Távartó Csatorna padlószegélyre szereléséhez (2 m hosszú)
10	0 756 90	Soluclip rögzítési kiegészítő Mosaic mechanizmusok csatornába illesztéséhez

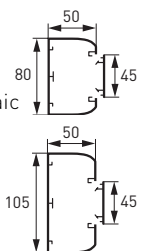

Csom.	Kat. szám	Kanyarelem
10	80 x 50 105 x 50 0 756 21 0 756 22	Belső könyök állítható belső szög: 80 -120°
10	0 756 31 0 756 32	Külső könyök állítható belső szög: 80 -120°
10	0 756 41 0 756 42	Kanyarelem: 90°
10	80 x 50 105 x 50 0 756 11 0 756 12	Végzáró Végzáró
5	80 x 50 105 x 50 0 756 71 0 756 72	T elem 80 mm széles kábelcsatornához Elágazást biztosít 80x50 mm csatornához
5	105 x 50 0 756 76	105 mm széles kábelcsatornához Elágazást biztosít 105x50 mm csatornához
5	0 756 81	Állítható elágazóelem Elágazás tesz lehetővé 80x50 mm, 105x50 mm, 130x50 mm -es csatornához. Belső könyökelemmel együtt használható.
5	0 756 88	T elem padló rögzítéssel Elágazást biztosít 50x12 mm vagy 92x20 mm padlórögzítéses csatornához.

1: Egy gyűjtőcsomagoláshoz számlázott folyóméterhossz

DLP bepattintható kábelcsatorna - 45 mm-es fedéllel 130 x 50 és 145 x 50 mm

csatornák és kábelvezetési kiegészítők

Kat. számok 130 x 50 mm-es kábelcsatornákhöz

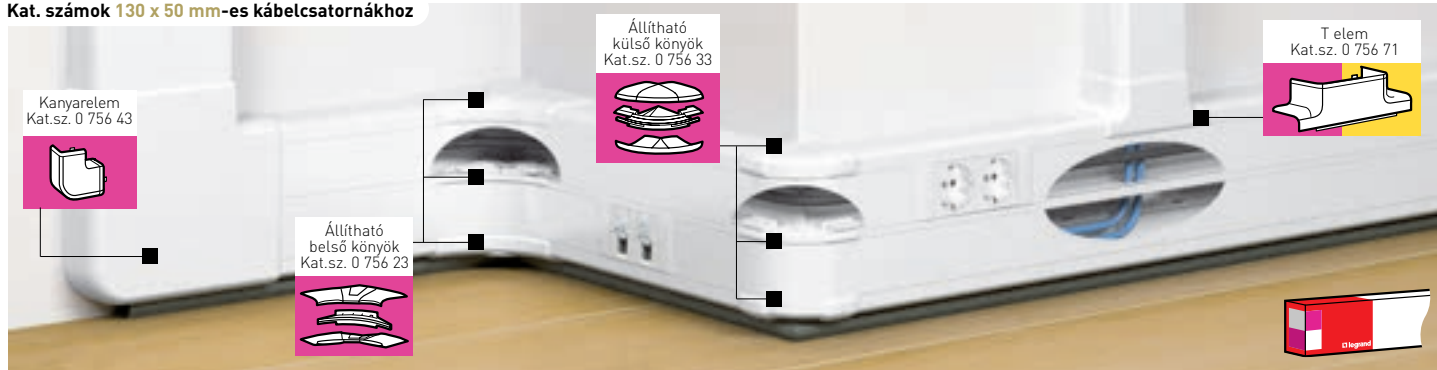

Kat. számok 145 x 50 mm-es kábelcsatornákhöz

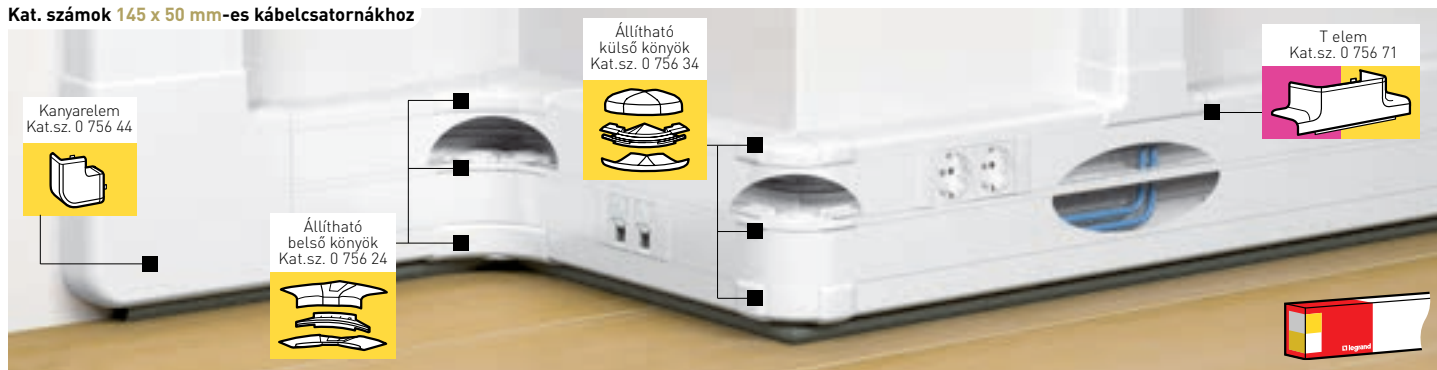

Csom.	Kat. szám	Kábelcsatorna						
12' 5' 8' -	<table border="1"> <tr> <td>130 x 50</td> <td>145 x 50</td> </tr> <tr> <td>0 756 03</td> <td>0 756 04</td> </tr> <tr> <td>0 110 22</td> <td>-</td> </tr> </table>	130 x 50	145 x 50	0 756 03	0 756 04	0 110 22	-	2 rekeszes 2 rekeszes 1 és 2 modul Program Mosaic szerelvényekkel kompatibilis Csomag tartalma: -csatornatest 2 rekeszrel -fedéltartós válaszfal -45 mm széles fedél 2 rekeszhez Hossz: 2 m Hossz: 2.5 m
130 x 50	145 x 50							
0 756 03	0 756 04							
0 110 22	-							
20'	0 756 08	Fedél Szélesség: 45 mm Hossz 2 m						
10	<table border="1"> <tr> <td>130 x 50</td> <td>145 x 50</td> </tr> <tr> <td>0 756 61</td> <td>0 756 63</td> </tr> </table>	130 x 50	145 x 50	0 756 61	0 756 63	Csatorna összekötő 2 csatorna egymáshoz rögzítéséhez		
130 x 50	145 x 50							
0 756 61	0 756 63							
20	0 756 66	Takaróelem csatornához Csatorna tetejére						
20	<table border="1"> <tr> <td>145 x 50</td> </tr> <tr> <td>0 756 67</td> </tr> </table>	145 x 50	0 756 67	Csatorna aljára				
145 x 50								
0 756 67								
10	0 756 69	Takaróelem fedélhez 45 mm széles fedélhez						
24'	0 105 80	Távtartó Csatorna padlószegélyre szereléséhez 15 mm emelés a padótól (2 m hosszú)						
10	0 756 90	Soluclip rögzítési kiegészítő Mosaic mechanizmusok csatornába illesztéséhez						

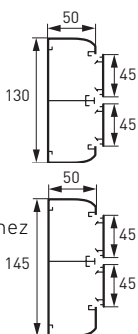

Csom.	Kat. szám	Kanyarelemek				
5	<table border="1"> <tr> <td>130 x 50</td> <td>145 x 50</td> </tr> <tr> <td>0 756 23</td> <td>0 756 24</td> </tr> </table>	130 x 50	145 x 50	0 756 23	0 756 24	Belső könyök állítható belső szög: 80 - 120°
130 x 50	145 x 50					
0 756 23	0 756 24					
5	0 756 33	Külső könyök állítható belső szög: 80 - 120°				
5	0 756 43	Kanyarelem 90°				
5	<table border="1"> <tr> <td>130 x 50</td> <td>145 x 50</td> </tr> <tr> <td>0 756 13</td> <td>0 756 14</td> </tr> </table>	130 x 50	145 x 50	0 756 13	0 756 14	Végzáró Végzáró
130 x 50	145 x 50					
0 756 13	0 756 14					
5	<table border="1"> <tr> <td>130 x 50</td> <td>145 x 50</td> </tr> <tr> <td>0 756 71</td> <td>0 756 72</td> </tr> </table>	130 x 50	145 x 50	0 756 71	0 756 72	T elem 80 mm széles kábelcsatornához Elágazást biztosít 80x50 mm csatornához
130 x 50	145 x 50					
0 756 71	0 756 72					
5	0 756 75	105 mm széles kábelcsatornához Elágazást biztosít 105x50 mm csatornához				
5	0 756 81	Állítható elágazóelem Elágazás tesz lehetővé 80x50 mm, 105x50 mm, 130x50 mm -es csatornához. Belső könyökelemmel együtt használható.				
5	0 756 88	T elem padló rögzítéssel Elágazást biztosít 50x12 mm vagy 92x20 mm padló rögzítéses csatornához.				

1: Egy gyűjtőcsomagoláshoz számlázott folyóméterhossz

DLP bepattintható kábelcsatorna 45 mm-es fedéllel 180 x 50 mm

csatornák és kábelvezetési kiegészítők

Kat. számok 180 x 50 mm-es kábelcsatornához

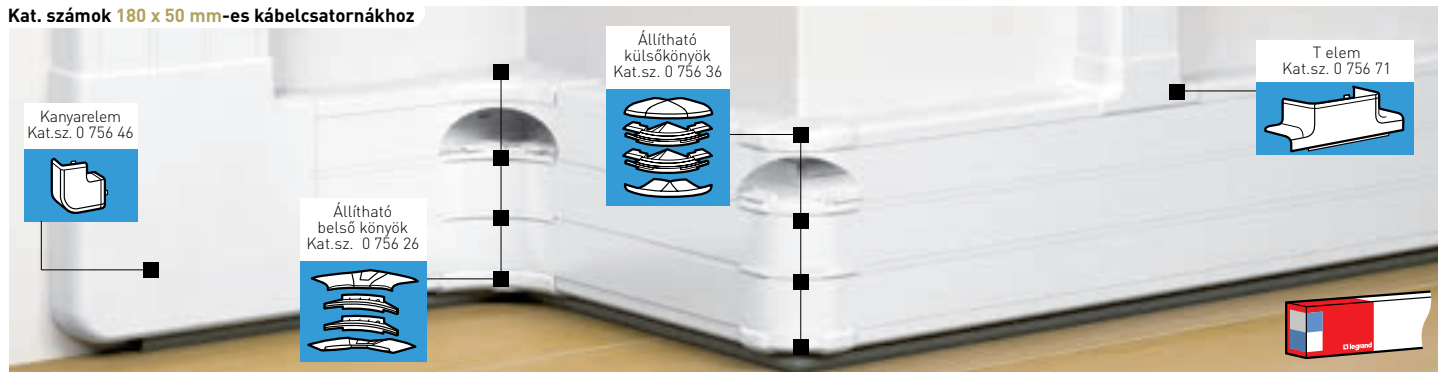

Példák felszerelésre:

Egy fajta bekötési típus rekeszenként

Példák felszerelésre:

Kábelvezetési kiegészítők a központi rekeszben és elosztás az oldalsó rekeszekben



Kiválasztási táblázat: **820. oldal**
Műszaki jellemzők: **e-katalógusban**

Csom.	Kat. szám	Kábelcsatorna
		3 rekeszes 1 és 2 modulós Program Mosaic szerelvényekkel kompatibilis Csomag tartalma: -csatornatest 3 rekeszsel -fedéltartós válaszfal -45 mm széles fedél 3 rekeszhez Szélesség: 45 mm Hossz: 2 m
8 ¹	0 756 06	180 x 50
5 ¹	0 110 24	Hossz: 2,5 m
20 ¹	0 756 08	Fedél Szélesség: 45 mm Hossz: 2 m
10	0 756 61	Csatorna összekötő 2 csatorna egymáshoz rögzítéséhez
20	0 756 66	Takaróelem csatornához Csatorna tetejéhez
10 ¹	0 756 69	Takaróelem fedélhez 45 mm széles fedélhez
24	0 105 80	Távtartó Csatorna padlószegélyre szereléshez 15 mm emelés a padlótól (2 m hosszú)
10	0 756 90	Soluclip rögzítési kiegészítő Mosaic mechanizmusok csatornába illesztéséhez

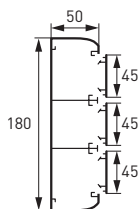

Csom.	Kat. szám	Kanyarelemek
5	180 x 50 0 756 26	Belső könyök állítható belső szög: 80 - 120°
5	0 756 36	Külső könyök állítható belső szög: 80 - 120°
5	0 756 46	Kanyarelem 90°
5	0 756 16	Végzáró Végzáró
5	0 756 71	T elem 80 mm széles kábelcsatornához Elágazást biztosít 80x50 mm csatornához
5	0 756 75	105 mm széles kábelcsatornához Elágazást biztosít 105x50 mm csatornához
5	0 756 81	Állítható elágazóelem Elágazás tesz lehetővé 80x50 mm, 105x50 mm, 130x50 mm -es csatornához. Belső könyökelemmel együtt használható.
5	0 756 88	T elem padló rögzítéssel Elágazást biztosít 50x12 mm vagy 92x20 mm padló rögzítéssel csatornához.

1: Egy gyűjtőcsomagoláshoz számlázott folyóméterhossz

DLP szürke kábelcsatorna 80×50 és 130×50 mm

csatornák és kábelvezetési kiegészítők

Kat. számok 80×50 mm-es kábelcsatornához



Kat. számok 130×50 mm-es kábelcsatornához



Kiválasztási táblázat: **820. oldal**
Műszaki jellemzők: **e-katalógusban**

Csom.	Kat. szám	Szürke kábelcsatornák
20 ⁽¹⁾	80×50 0 758 00	80×50 mm kábelcsatorna 1 rekeszes 1 és 2 modulós Program Mosaic szerelvényekkel kompatibilis Csomag tartalma: – csatornatest – 45 mm széles fedél Hossz: 2 m
12 ⁽¹⁾	130×50 0 758 02	130×50 mm kábelcsatorna 2 rekeszes 1 és 2 modulós Program Mosaic szerelvényekkel kompatibilis Csomag tartalma: – csatornatest 2 rekeszsel – 45 mm széles fedél 2 rekesz számára Hossz: 2 m
20 ⁽¹⁾	0 758 29	Fedél Szélesség: 45 mm Hossz: 2 m
26 ⁽¹⁾	80×50 0 756 09	Válaszfal Fedéltartó nélküli válaszfal 80×50 mm-es csatornához Hossz: 2 m
10	0 758 30	Csatorna összekötő 2 csatorna egymáshoz rögzítéséhez
20	0 758 33	Takaróelem csatornához Testre felpattintható
10	0 758 35	Takaróelem fedélhez 45 mm széles fedélhez

Csom.	Kat. szám	Kanyarelem
10 5	80×50 0 758 10	Belső könyök állítható belső szög: 80–120° Külső könyök állítható belső szög: 80–120° Kanyarelem: 90°
10 5	0 758 15	
10 5	0 758 20	
10 5	80×50 0 758 05	Végzáró Végzáró
5	0 758 25	T elem Elágazást biztosít 80×50 mm csatornákhöz
10	0 758 36	Soluclip rögzítési kiegészítő Mosaic mechanizmusok csatornába illesztéséhez

(1) Egy gyűjtőcsomagoláshoz számlázott folyóméterhossz

DLP szürke kábelcsatorna 180×50 mm

csatornák és kábelvezetési kiegészítők

Kat. számok 180×50 mm-es kábelcsatornához



Kiválasztási táblázat: **820. oldal**
Műszaki jellemzők: **e-katalógusban**

Csom.	Kat. szám	Szürke kábelcsatorna
8 ⁽¹⁾	180 x 50 0 758 04	180×50 mm kábelcsatorna 3 rekeszes 1 és 2 modulos Program Mosaic szerelvényekkel kompatibilis Csomag tartalma: – csatornatest 3 rekeszsel – fedéltartós válaszfal – 45 mm széles válaszfal 3 rekeszhez Hossz: 2 m
20 ⁽¹⁾	0 758 29	Fedél Szélesség: 45 mm Hossz: 2 m
10	0 758 30	Csatorna összekötő 2 csatorna egymáshoz rögzítéséhez
20	0 758 33	Takaróelem csatornához Testre felpattintható
10	0 758 35	Takaróelem fedélhez 45 mm széles fedélhez

Csom.	Kat. szám	Kanyarelem
5	180 x 50 0 758 14	Belső könyök állítható belső szög: 80–120°
5	0 758 19	Külső könyök állítható belső szög: 80–120°
5	0 758 24	Kanyarelem 90°
5	0 758 09	Végzáró Végzáró
5	0 758 25	T elem Elágazást biztosít 80×50 mm csatornához
10	0 758 36	Soluclip rögzítési kiegészítő Program Mosaic mechanizmusok csatornába illesztéséhez

(1) Egy gyűjtőcsomagoláshoz számlázott folyóméterhossz

DLP-S bepattintható kábelcsatorna 85×50 mm

csatorna- és kábelvezetési kiegészítők

Kat. számok **85×50-es kábelcsatorna-rendszerhez**

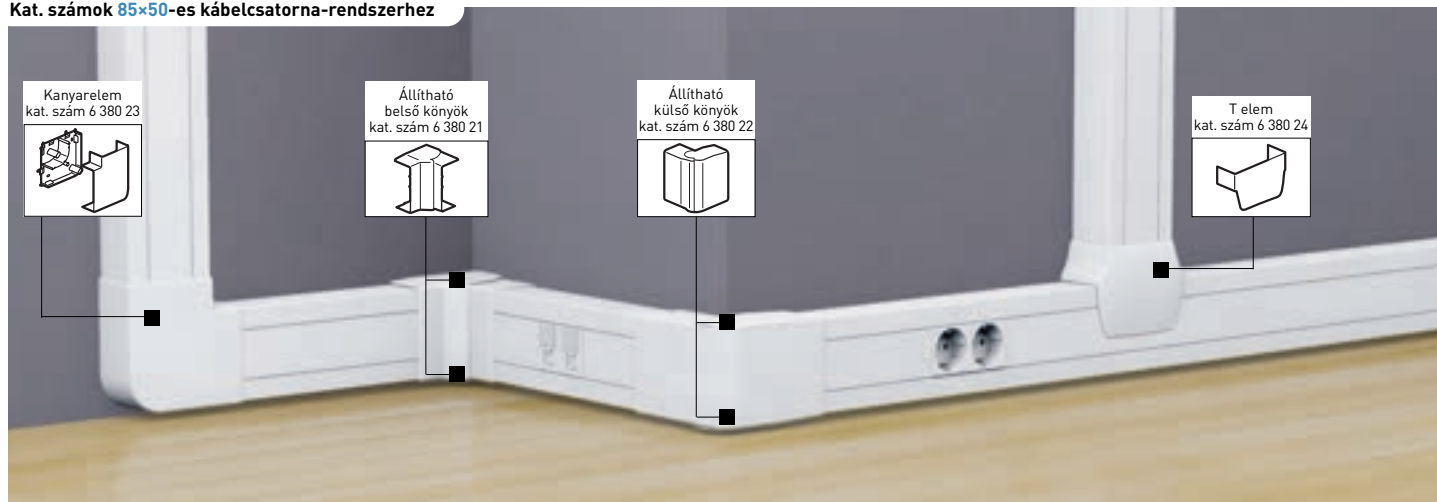

Csomag Kat. szám **85×50 mm-es bepattintható kábelcsatorna**

20	6 380 20	1 rekeszes kábelcsatorna Tartalmaz: - csatornatest - 45 mm széles merev fedél 1 és 2 modul Program Mosaic szerelvényekkel kompatibilis	
32	6 380 08	Válaszfal Fedéltartó nélkül Hossz: 2 m	
10	6 380 26	Takaróelem csatornához Kizárólag a kivitelezési munka folyamán helyezhető fel	
10	6 380 00	Takaróelem fedélhez 45 mm széles fedélhez	

Csomag Kat. szám **Kanyarelemek**

10	6 380 21	Belső könyök: 80°-tól 120°-ig
10	6 380 22	Külső könyök: 60°-tól 120°-ig
10	6 380 23	Kanyarelem: 90°
10	6 380 25	Végzáró Végzáró
5	6 380 24	T elem Lehetővé teszi az elágazást 80×50 mm-es csatornához

10	0 756 90	Soluclip rögzítési kiegészítő Program Mosaic mechanizmusok csatornába illesztéséhez
----	----------	---

Bepattintható 2P+F csatlakozóaljzatok és informatikai aljzatok, **731. oldal**

DLP bepattintható szerelvényezhető kábelcsatorna-rendszer merev fedéllel

KÁBELCSATORNÁK			KÁBELCSATORNÁK ÉS KIEGÉSZÍTŐIK			
Rekeszek száma	Fedélszélesség (mm)	Méret (mm)	Csatorna + fedél	Válaszfal	Takaróelem csatlakozóhoz	Takaróelem fedélhez
		85×50	6 380 20	6 380 08	6 380 26	6 380 00
		100×50	6 380 30	6 380 08	6 380 36	6 380 00
		130×50	6 380 40 ⁽¹⁾	-	6 380 46	2 x 6 380 00

(1) Fedéltartós válaszfalal együtt szállítva

DLP-S bepattintható kábelcsatorna 100×50 mm

csatorna- és kábelvezetési kiegészítők

Kat. számok 100×50-es kábelcsatorna-rendszerhez



Csomag Kat. szám 100×50 mm-es bepattintható kábelcsatorna

12	6 380 30	1 rekeszes kábelcsatorna Tartalmaz: - csatornatest - 45 mm széles merev fedél 1 és 2 modulos Program Mosaic szerelvényekkel kompatibilis	
32	6 380 08	Válaszfal Fedéltartó nélkül Hossz: 2 m	
10	6 380 36	Takaróelem csatornához Kizárólag a kivitelezési munka folyamán helyezhető fel	
10	6 380 00	Takaróelem fedélhez 45 mm széles fedélhez	

Csomag Kat. szám Kanyarelemek

10	6 380 31	Belső könyök: 80°-tól 120°-ig
10	6 380 32	Külső könyök: 60°-tól 120°-ig
10	6 380 33	Kanyarelem: 90°
10	6 380 35	Végzáró Végzáró
5	6 380 34	T elem Lehetővé teszi az elágazást 100×50 mm-es csatornához

10	0 756 90	Soluclip rögzítési kiegészítő Program Mosaic mechanizmusok csatornába illesztéséhez
----	----------	---

Bepattintható 2P+F csatlakozóaljzatok és informatikai aljzatok, 731. oldal

	KANYARELEMEK			ELÁGÁZÓ ELEMEEK
Végzáró	Belső könyök 80° 120°	Külső könyök 60° 120°	Kanyarelem	T elem (alsó és felső elágazáshoz)
6 380 25	6 380 21	6 380 22	6 380 23	6 380 24
6 380 35	6 380 31	6 380 32	6 380 33	6 380 34
6 380 45	6 380 41	6 380 42	6 380 43	6 380 44

DLP-S bepattintható kábelcsatorna 130×50 mm

csatorna- és kábelvezetési kiegészítők

Kat. számok 130×50-es kábelcsatorna-rendszerhez

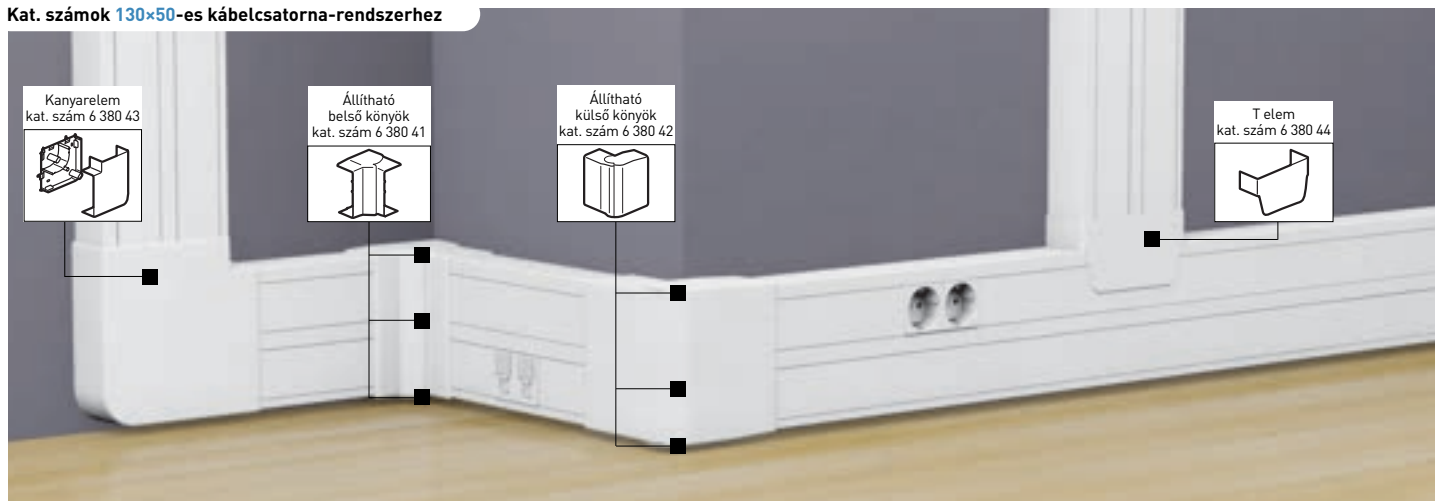

Csomag Kat. szám 130×50 mm-es bepattintható kábelcsatorna

12	6 380 40	2 rekeszes kábelcsatorna Tartalmaz: - csatornatest 2 rekeszsel - fedéltartós válaszfal - 45 mm széles fedél 2 rekeszhez 1 és 2 modulos Program Mosaic szerelvényekkel kompatibilis	
5	6 380 46	Takaróelem csatornához Kizárólag a kivitelezési munka folyamán helyezhető fel	
10	6 380 00	Takaróelem fedélhez 45 mm széles fedélhez	

8	6 380 41	Kanyarelemek Belső könyök: 80°-tól 120°-ig	
8	6 380 42	Külső könyök: 60°-tól 120°-ig	
4	6 380 43	Kanyarelem: 90°	

10	6 380 45	Végzáró Végzáró	
----	----------	---------------------------	--

5	6 380 44	T elem Lehetővé teszi az elágazást 130×50 mm-es csatornához	
---	----------	---	--

10	0 756 90	Soluclip rögzítési kiegészítő Program Mosaic mechanizmusok csatornába illesztéséhez. Felszerelhető bármely bepattintható szerelvényre. Többek között szolgál kihúzás védelmi funkcióval, csúszásmentes rögzítéssel, tökéletes takarással és IP40 védelemmel	
----	----------	---	--

Csomag Kat. szám Bepattintható 2P+F csatlakozóaljzatok

		45 mm-es fedélhez Csavaros vezetékbeütés		
		Fehér	Piros	
10	0 776 01	0 776 11		
10	0 776 02	0 776 12		
10	0 776 03	0 776 13		
5	0 776 04	0 776 14		
		R Reteszelt		
10	0 776 21			
10	0 776 22			
10	0 776 23			
10	0 776 24			

DLP-S bepattintható kábelcsatornák

általános információk és vezetékkeresztmetszetek

Műszaki jellemzők

Ütésállóság:	2,0 J
Minimális hőmérséklet tároláshoz és szállításhoz:	-25 °C
Minimális üzemi hőmérséklet:	-5 °C
Maximális üzemi hőmérséklet:	+60 °C
Tűzállóság:	önkioltó
Elektromos szigetelési tulajdonsággal	
Védettségi fok:	IP40
Névleges feszültség:	500 V
Mechanikai ütődések elleni védettsége:	IK07

Elhelyezhető kábelmennyiség

Bepattintható kábelcsatorna

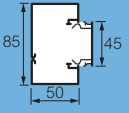
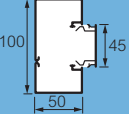
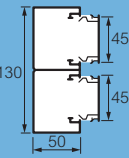
Méretek	Keresztmetszet (mm ²)	Kapacitás	Max. kábelkapacitás (hasonló típushoz)			Kábel Ø max. (mm)	
			3×1.5 mm ²	3×2.5 mm ²	UTP & FTP Cat. 6 (mm)		
85×50 Kat. szám: 6 38 020 	1	2940	üres csatornatest	26	19	58	36
		2092	2P+F földelt aljzattal	18	13	41	
		2618	RJ 45-ös aljzattal	23	17	52	
100×50 Kat. szám: 6 38 030 	1	4146	üres csatornatest	36	27	82	36
		2738	2P+F földelt aljzattal	24	17	54	
		3264	RJ 45-ös aljzattal	29	21	65	
130×50 Kat. szám: 6 38 040 	1	2646	üres csatornatest	23	17	52	36
		1256	2P+F földelt aljzattal	11	8	25	
		1762	RJ 45-ös aljzattal	15	11	35	
	2	2616	üres csatornatest	23	17	52	
		1206	2P+F földelt aljzattal	10	7	24	
		1732	RJ 45-ös aljzattal	15	11	34	

Belső könyök

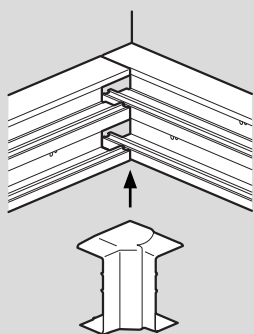

Kanyarelem

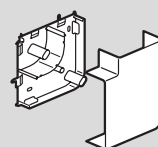

Ügyeljen, hogy felszereléskor hagyjon helyet a kábelcsatorna és a szomszédos fal között, hogy a kanyarelem elhelyezhető legyen

Külső könyök

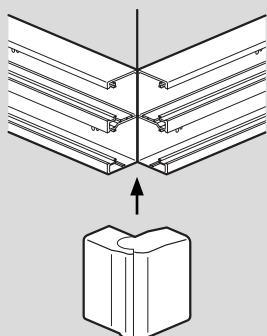

Végzáró



A tökéletes lezárásért és a jobb mechanikai szilárdságért rögzítse a végzáró elemet csavarral is (nem tartozék)



Higiénia

a teljes vonalon:
a végpontoktól a
kábelcsatornáig

Ajánlott magas higiéniai elvárásokkal
rendelkező helyiségekbe

KIZÁRÓLAG A
LEGRANDTÓL





- Az ezüst-ionizált antimikrobiális védőfelület megakadályozza a baktériumok szaporodását
- Alkalmazási területek: laboratóriumok, műtők, rendelőintézetek, gyógyszertárak, nyugdíjasotthonok, bölcsődék stb.
- Az alapanyag megfelel a JISZ 2801-es szabványnak
- A lekerekített élek csökkentik a por és a baktériumok megtapadását

PROGRAM MOSAIC SZERELVÉNYEK

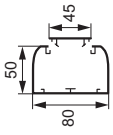
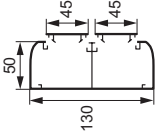
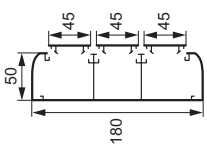

Antimikrobiális szerelvény funkciók Soluclip rögzítési
kiegészítők segítségével (773. oldal)

KÁBELCSATORNA			CSATORNA ÉS KIEGÉSZÍTŐI	
Rekeszek száma	Fedél méret (mm)	Méret (mm)	Csatorna, fedéllel 	Végzáró 
DLP KÁBELCSATORNA 80×50 – (45 mm fedél)				
1		80×50	0 757 00	0 757 05
DLP KÁBELCSATORNA 130×50 – (2×45 mm fedél)				
2		130×50	0 757 02	0 757 07
DLP KÁBELCSATORNA 180×50 – (3×45 mm fedél)				
3		180×50	0 757 04	0 757 09

KANYARELEMEK			ANTIMIKROBIÁLIS KIEGÉSZÍTŐK KÁBELCSATORNÁKHOZ						
Belső könyök	Külső könyök	Kanyarelem	T elem	Fedél	Válaszfal	Takaróelem csatornához	Takaróelem fedélhez	Soluclip kiegészítő	
0 757 10	0 757 15	0 757 20	0 757 25	0 757 29	0 756 09	0 757 30	0 757 35	0 757 36	
0 757 12	0 757 17	0 757 22	0 757 25	0 757 29	0 756 09	0 757 30 x2	0 757 35 x2	0 757 36	
0 757 14	0 757 19	0 757 24	0 757 25	0 757 29	0 756 09	0 757 30 x3	0 757 35 x3	0 757 36	



Kat. számok 80×50 kábelcsatornához



Kat. számok 130×50 kábelcsatornához



Kiválasztási táblázat **834. oldal**

Megfelel az ISO 22196 előírásainak

Csom.	Kat. szám	80×50 kábelcsatorna
20 ⁽¹⁾	0 757 00	1 rekeszes 1 és 2 modulos Program Mosaic szerelvényekkel kompatibilis Csomag tartalma: – csatornatest – 45 mm széles fedél Hossz: 2 m
10	0 757 10	Kanyarelemek Állítható belső könyök: 80–100°
10	0 757 15	Állítható külső könyök: 85–120°
10	0 757 20	Kanyarelem: 90°
10	0 757 05	Végzáró Végzáró

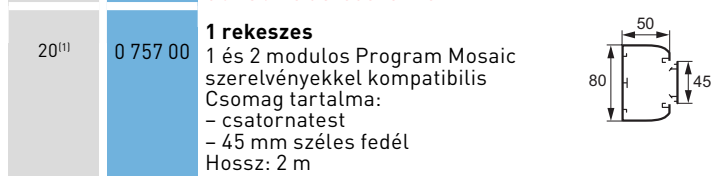

Csom.	Kat. szám	130×50 kábelcsatorna
12 ⁽¹⁾	0 757 02	2 rekeszes 1 és 2 modulos Program Mosaic szerelvényekkel kompatibilis Csomag tartalma: – csatornatest 2 rekeszsel – fedéltartós válaszfal – 45 mm széles fedél 2 rekeszhez Hossz: 2 m
10	0 757 12	Kanyarelemek Állítható belső könyök: 80–100°
10	0 757 17	Állítható külső könyök: 85–120°
10	0 757 22	Kanyarelem: 90°
10	0 757 07	Végzáró Végzáró

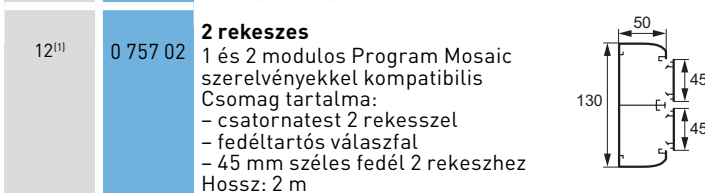

10	0 757 10		Állítható belső könyök: 80–100°
10	0 757 15		Állítható külső könyök: 85–120°
10	0 757 20		Kanyarelem: 90°

10	0 757 12		Állítható belső könyök: 80–100°
10	0 757 17		Állítható külső könyök: 85–120°
10	0 757 22		Kanyarelem: 90°

10	0 757 05		Végzáró Végzáró
----	----------	--	---------------------------

10	0 757 07		Végzáró Végzáró
----	----------	--	---------------------------

(1) Egy gyűjtőcsomagoláshoz számlázott folyóméterhossz

Antimikrobiális kábelcsatorna 180×50 mm csatornák és kábelvezetési kiegészítők

Kat. számok **180×50** kábelcsatornákhöz



Kiválasztási táblázat **834. oldal**

Megfelel az ISO 22196 előírásainak

Csom.	Kat. szám	180×50 kábelcsatorna
8 ⁽¹⁾	0 757 04	3 rekeszes 1 és 2 modulós Program Mosaic szerelvényekkel kompatibilis Csomag tartalma: - csatornatest 3 rekeszsel - fedéltartós válaszfal - 45 mm széles fedél 3 rekeszhez Hossz: 2 m

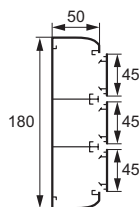

5	0 757 14	Kanyarelemek Állítható belső könyök: 80–100°
5	0 757 19	Állítható külső könyök: 85–120°
5	0 757 24	Kanyarelem: 90°
5	0 757 09	Végzáró Végzáró

(1) Egy gyűjtőcsomagoláshoz számlázott folyóméterhossz

Antimikrobiális kábelcsatorna univerzális kiegészítők

Kat. számok **180×50** kábelcsatornákhöz



5	0 757 25	T elem Összekapcsol 50×80 mm-es vízszintes kábelcsatornát 80, 130 vagy 180 mm széles kábelcsatornával
20 ⁽¹⁾	0 757 29	Fedél 45 mm széles Hossz: 2 m
26 ⁽¹⁾	0 756 09	Válaszfal Fedéltartó nélküli válaszfal Hossz: 2 m
20	0 757 30	Takaróelem csatornához Csatornára szerelhető
10	0 757 35	Takaróelem fedélhez 45 mm széles
10	0 757 36	Soluclip rögzítési kiegészítő Mosaic mechanizmusok csatornába illesztéséhez

Antimikrobiális Program Mosaic mechanizmusok **773. oldal**



Bepattintható DLP alumínium kábelcsatornák merev fedéllel

KÁBEL- CSATORNA	KÁBELCSATORNÁK		KANYARELEMEK			KIEGÉSZÍTŐK							
	Test	Fedél	Belső könyök	Külső könyök	Kanyar- elem	Válaszfal		Végzáró	Takaró- elem	Rögzítőelem	Összekötő- elem	Földelés	
	Alumínium	Alumínium	Műanyag (alu színnel)			PVC	Alumínium	Műanyag (alu színnel)	Műanyag (alu színnel)	Műanyag (fehér)	Műanyag (alu színnel)	-	-
50 x 85 mm 	6 038 11		6 038 22	6 038 28	6 038 34			6 038 40					
50 x 130 mm 	6 038 13	6 038 17	6 038 24	6 038 30	6 038 36	6 373 58	6 038 47	6 038 42	6 038 19	6 038 57	6 038 58	6 038 59	0 111 88



□ Csatlakoztató két kábelcsatorna között

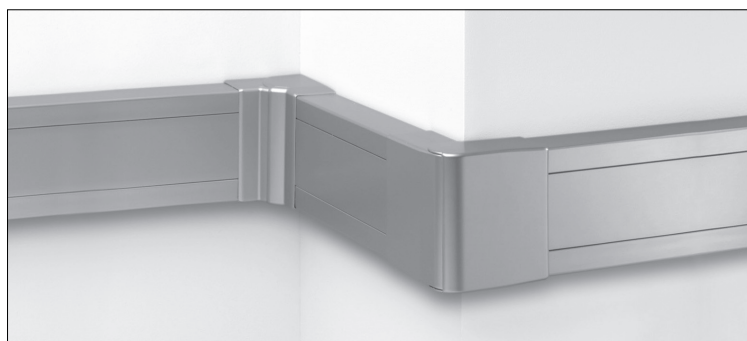

□ 80° és 120° között állítható (műanyag) könyök











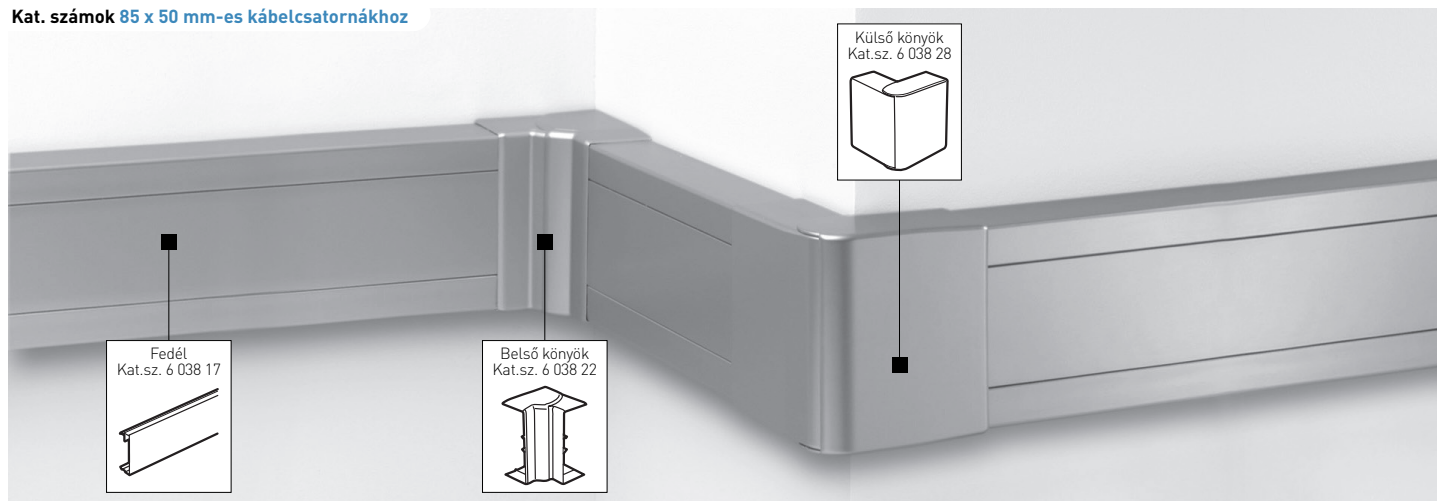

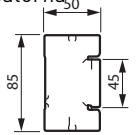
□ Példa alumínium kábelcsatorna szerelvényezésére (Mosaic szerelvényekkel)

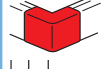
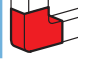
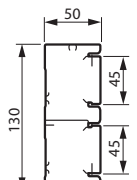
DLP alumínium kábelcsatorna-rendszer 85x50 és 130x50 mm

Program Mosaic szerelvényekkel szerelvényezhető (rögítőkeret használata nélkül)

Kat. számok 85 x 50 mm-es kábelcsatornához



Csom.	Kat. szám	Bepattintható alumínium kábelcsatorna	Csom.	Kat. szám	Kanyarelemek	
24'	85 x 50 6 038 11	Kábelcsatorna 1 rekeszes Alumínium kábelcsatorna Mosaic szerelvényekkel szerelhető Fedél nélkül szállítva Hossz: 2 m 	10 18	85 x 50 6 038 22	130 x 50 6 038 24	 Belső könyök, 800 és 1200 között állítható  Külső könyök, 80o és 120o között állítható  Kanyarelem, 50 x 85 mm-es kábelcsatornához
12'	130 x 50 6 038 13		Kábelcsatorna válaszfalal Alumínium kábelcsatorna Mosaic szerelvényekkel szerelhető Fedél nélkül szállítva Hossz: 2 m 	10 18	6 038 28	
24'	6 038 17	Fedél 45 mm széles, Hossz: 2 m 	10 14	6 038 34	6 038 36	Végzárók  Végzáró
32'	6 373 58	Válaszfal Hossz: 2m PVC válaszfal Alumínium válaszfal 	10	85 x 50 6 038 40	130 x 50 6 038 42	
32'	6 038 47	Takaróelem 45mm széles fedélhez, PVC alumínium színnel 	20	0 111 88		
10	6 038 19	Összekötő elem két csatornatest összekötéséhez 	10	6 038 57		Rögítő elemek  Fehér Mosaic szerelvényhez  Alumínium Mosaic szerelvényhez 1: Egy gyűjtőcsomagoláshoz számlázott folyóméterhossz
5	6 038 59		10	6 038 58		



DLP „tisztá” alumínium

Kiváló árnyékolási és földelési tulajdonságok



- Időtakarékos: variálható fedél, kivehető válaszfal, azonnal felhasználható könyökelemek...
- Ideális VDI szerelésekhez
- Program Mosaic szerelvényekkel

Rekeszek száma	Fedél szélessége (mm)	Méret (mm)	Test	Merev fedél	
1	65	105 x 50	0 111 14	0 111 10	
	85	105 x 50	0 111 00	0 111 11	
	85	105 x 65	0 111 01	0 111 11	
2	65 65	150 x 50	0 111 02	2 x 0 111 10	
	65 65	150 x 65	0 111 03	2 x 0 111 10	
	85 85	195 x 50	0 111 04	2 x 0 111 11	

KÁBELCSATORNÁK ÉS KIEGÉSZÍTŐK

Fedéltartó nélküli válaszfal	Fedéltartós válaszfal	Végzáró	Kanyarelem	Külső könyök	Belső könyök	T elem	Takaróelem	Takaróelem
0 111 08	-	0 111 15	0 112 42	0 112 31	0 112 20	0 112 50	0 111 91	0 111 62
0 111 08	-	0 111 58	0 112 43	0 112 32	0 112 21	0 112 51	0 111 66 + 0 111 92	0 111 63
0 111 09	-	0 111 59	0 112 44	0 112 33	0 112 22	0 112 53	0 111 66 + 0 111 92	0 111 63
0 111 08	0 111 06	0 111 60	0 112 45	0 112 38	0 112 27	0 112 51	0 111 66 + 0 111 92	0 111 62
0 111 09	0 111 07	0 111 89	0 112 46	0 112 39	0 112 28	0 112 53	0 111 66 + 0 111 92	0 111 62
0 111 08	0 111 06	0 111 61	0 112 47	0 112 40	0 112 29	0 112 51	0 111 66 + 0 111 92	0 111 63

Szerelvények DLP alumínium kábelcsatornához

PROGRAM MOSAIC KERETEK				PROGRAM MOSAIC csatlakozóaljzatok			
		Fedél szélessége		Alumínium		Standard	Reteselt
		65 mm	85 mm				
2 modulós		0 112 02	0 112 12	2P+F, 2 modulós		0 792 13	0 774 21
3 modulós		0 112 03	0 112 13	2 x 2P+F, 4 modulós		0 792 82	0 774 22
4 modulós		0 112 04	0 112 14	3 x 2P+F, 6 modulós		0 792 83	0 774 23
6 modulós		0 112 06	0 112 16				
8 modulós		0 112 08	0 112 18				
UNIVERZÁLIS KERETEK VALENA-HOZ, STB.				PROGRAM MOSAIC RJ 45 CSATLAKOZÓALJZATOK			
		85mm-es fedélhez		Alumínium		UTP	FTP
1-es keret		0 111 67		1 RJ 45 cat. 6		1 mod. 0 794 61 2 mod. 0 794 64	1 mod. 0 794 62 2 mod. 0 794 65
2-es keret		0 111 68		2 modulós RJ 45 cat. 6 átalakító		0 786 26	0 786 27
3-as keret		0 111 69		2 modulós RJ 45 cat. 5e átalakító		0 786 24	0 786 25
4-es keret		0 111 70					

DLP szerelvényezhető alumínium csatorna rendszer

105×50 és 105×65 mm

Katalógusszámok 105×50 mm-es kábelcsatornához

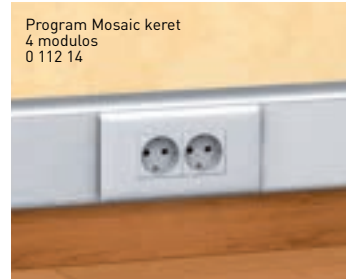
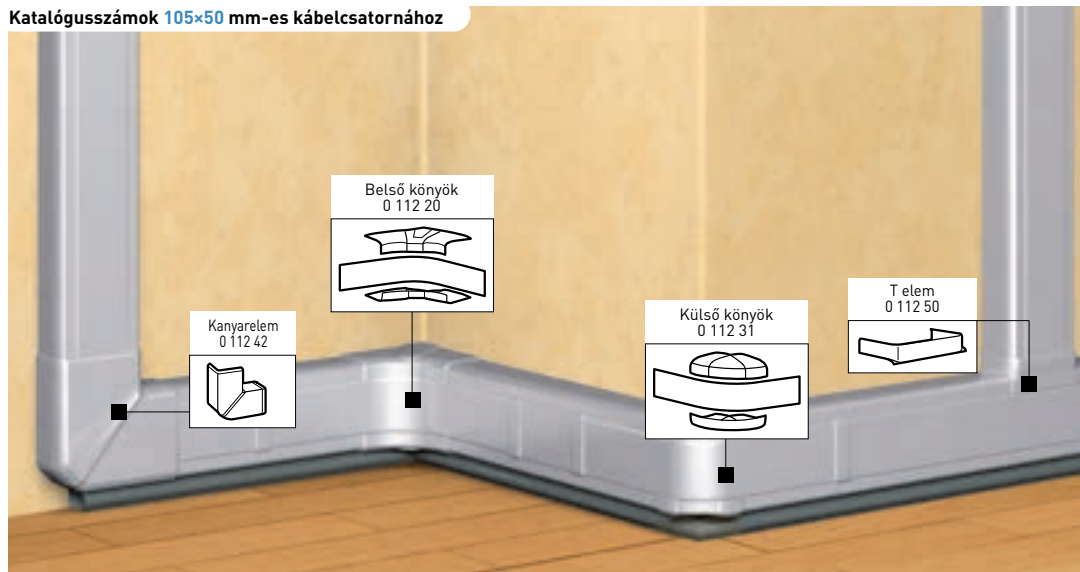

Kiválasztási táblázat: **840. oldal**

Csom.	Kat. szám	Csatornatest
8	105×50 0 111 14	Takaróelem nélkül szállítva 2 m hosszú 65 mm fedél használható hozzá

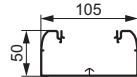

16 ⁽¹⁾	0 111 10	Merev fedél, 65 mm széles
24 ⁽¹⁾	0 111 08	Fedéltartó nélküli válaszfal

Csom.	Kat. szám	Kiegészítő elemek
20	105×50 0 111 15	Végzáró
10	0 112 42	Kanyarelem
1	0 112 31	Külső könyök
1	0 112 20	Belső könyök
5	0 112 50	T elem
20	0 111 91	Takaróelem csatornához
10	0 111 62	Takaróelem fedélhez

Csom.	Kat. szám	Csatornatest
8 ⁽¹⁾	105×50 105×65 0 111 00 0 111 01	Takaróelem nélkül szállítva 2 m hosszú 85 mm fedél használható hozzá

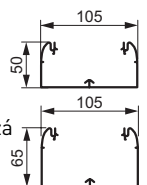

16 ⁽¹⁾	0 111 11	Merev fedél, 85 mm széles
24 ⁽¹⁾	105×50 105×65 0 111 08 0 111 09	Fedéltartó nélküli válaszfal

Csom.	Kat. szám	Kiegészítő elemek
20 10	105×50 105×65 0 111 58 0 111 59	Végzáró
10	0 112 43 0 112 44	Kanyarelem
1	0 112 32 0 112 33	Külső könyök
1	0 112 21 0 112 22	Belső könyök
5	0 112 51 0 112 54	T elem 85 mm fedélhez
20	0 111 66	Takaróelem csatornához
10	0 111 63	Takaróelem 85 mm fedélhez

(1) Egy gyűjtőcsomagoláshoz számlázott folyóméterhossz

DLP szerelvényezhető alumínium csatorna rendszer

150×50, 150×65, 195×50 és 195×65 mm

Katalógusszámok 195×50 mm-es kábelcsatornához

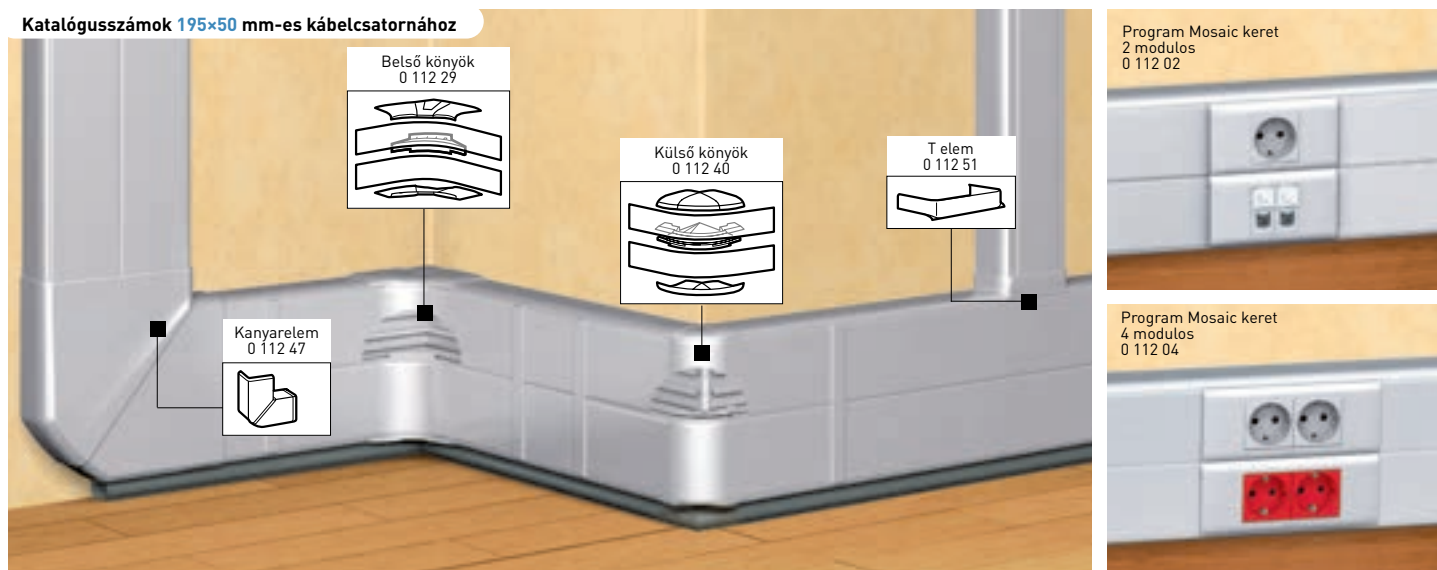

Kiválasztási táblázat: **840. oldal**

Csom.	Kat. szám	Csatornatest		Csom.	Kat. szám	Csatornatest	
4 ⁽¹⁾	150×50 0 111 02 150×65 0 111 03	Takaróelem nélkül szállítva 2 m hosszú		4 ⁽¹⁾	195×50 0 111 04	Takaróelem nélkül szállítva 2 m hosszú	
16 ⁽¹⁾ 8 ⁽¹⁾	0 111 10 0 111 12	Merev fedél, 65 mm széles Merev fedél, 130 mm széles		16 ⁽¹⁾ 8 ⁽¹⁾	0 111 11 0 111 13	Merev fedél, 85 mm széles Merev fedél, 180 mm széles	
12 ⁽¹⁾	150×50 0 111 06 150×65 0 111 07	Fedéltartós válaszfal 65 mm széles takarófedélhez		24 ⁽¹⁾	195×50 0 111 08	Fedéltartó nélküli válaszfal	
24 ⁽¹⁾	0 111 08 0 111 09	Fedéltartó nélküli válaszfal		12 ⁽¹⁾	0 111 06	Fedéltartós válaszfal 85 mm széles takarófedélhez	
10	150×50 0 111 60 150×65 0 111 89	Végzáró		10 5	195×50 0 111 61	Végzáró	
5 2	0 112 45 0 112 46	Kanyarelem		2	0 112 47	Kanyarelem	
1 1	0 112 34 0 112 35 0 112 38 0 112 39	Külső könyök 1 rekesz esetén 2 rekesz esetén		1 1	0 112 36 0 112 40	Külső könyök 1 rekesz esetén 2 rekesz esetén	
1 1	0 112 23 0 112 24 0 112 27 0 112 28	Belső könyök 1 rekesz esetén 2 rekesz esetén		1 1	0 112 25 0 112 29	Belső könyök 1 rekesz esetén 2 rekesz esetén	
5 5	0 112 52 0 112 53 0 112 51 0 112 54	T elem 65 mm fedélhez T elem 85 mm fedélhez		5 5	0 112 52 0 112 51	T elem 65 mm fedélhez T elem 85 mm fedélhez	
20	0 111 66	Takaróelem csatornához		20	0 111 66	Takaróelem csatornához	
10	0 111 62	Takaróelem 65 mm fedélhez		10	0 111 63	Takaróelem 65 mm fedélhez	

(1) Egy gyűjtőcsomagoláshoz számlázott folyóméterhossz

Esztétikus kialakítás és multifunkcionális választék

● **Bepattintható energiaoszlop, mini-oszlop:**

Program Mosaic-kal szerelvényezhető



> Az energiaoszlopok és mini-oszlopok több méretben is elérhetők, 0,3 métertől egészen 3,9 méterig, valamint 1, 2 és 4 rekeszes kivitelben.

> 3 féle színben elérhető, hogy tökéletesen illeszkedjen az adott környezetbe (fehér, alumínium és fekete).



● **Univerzális energiaoszlop, mini-oszlop:**

Tökéletes kompatibilitás a különböző termékcsaládok szerelvényeivel.

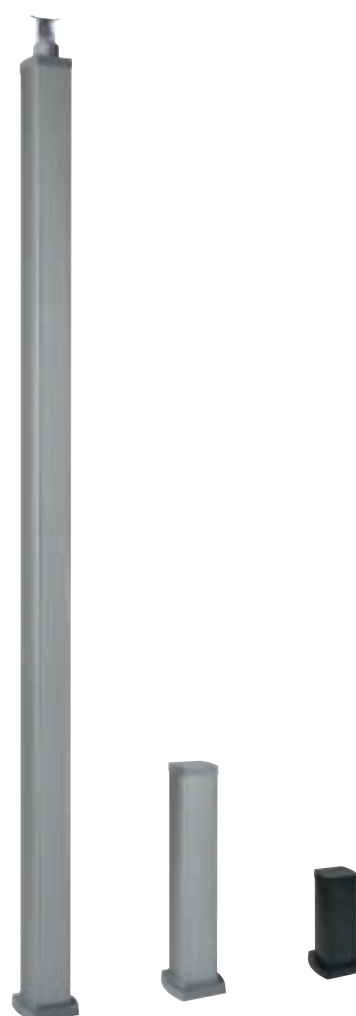

> Az energiaoszlopok és mini-oszlopok több méretben is elérhetők, 0,3 métertől egészen 3,9 méterig, valamint 1 és 2 rekeszes kivitelben.

Bepattintható mini-oszlopok



Bővebb műszaki paraméterek: **848. oldal**

Megfelel az IEC 61084-2-4 és az EN 50085-2-4 szabványoknak. Megtáplálás padlón vagy mennyezeten keresztül. 1 vagy 2 modulós Program Mosaic mechanizmusokkal szerelvényezhető. Fedél méret 45 mm.

Csom. Kat.szám 1 rekeszes mini-oszlop

		Kiegészíthető Ovaline szettel. Kat.számok: 6 530 60/61/62
1	6 530 00	Fehér Alumínium test, PVC fedél Magasság 0.30 m
1	6 530 03	Magasság 0,68 m
1	6 530 01	Alumínium Alumínium test és fedél Magasság 0.30 m
1	6 530 04	Magasság 0.68 m
1	6 530 02	Fekete Alumínium test, PVC fedél Magasság 0.30 m
1	6 530 05	Magasság 0.68 m

2 rekeszes mini-oszlop

		Kiegészíthető Ovaline szettel. Kat.számok: 6 530 63/64/65	
1	6 530 20	Fehér PVC test és fedél Magasság 0.30 m	
1	6 530 23	Magasság 0,68 m	
1	6 530 21	Alumínium Alumínium test és fedél Magasság 0.30 m	
1	6 530 24	Magasság 0.68 m	
1	6 530 22	Fekete Alumínium test, PVC fedél Magasság 0.30 m	
1	6 530 25	Magasság 0.68 m	

4 rekeszes mini-oszlop

1	6 530 40	Fehér Alumínium test és PVC fedél Magasság 0.30 m	
1	6 530 43	Magasság 0,68 m	
1	6 530 41	Alumínium Alumínium test és fedél Magasság 0.30 m	
1	6 530 44	Magasság 0.68 m	
1	6 530 42	Fekete Alumínium test, PVC fedél Magasság 0.30 m	
1	6 530 45	Magasság 0.68 m	

Csom. Kat.szám Gurulós mini-oszlop

1	6 530 29	Gurulós és csatlakozódugóval ellátott Alumínium test Asztal: fehér színben Felszerelt: - 7 x 2P+E dugalj - 1 dupla USB csatlakozó aljzat - 4 db görgő - 4 m kábel Magassága 0,75 m
---	----------	--

Ovaline szett

		Mini-oszlop áramellátása mennyezeten keresztül
1	6 530 60	1 rekeszes, 2 oldalú mini-oszlophoz Fehér
1	6 530 61	Alumínium
1	6 530 62	Fekete
1	6 530 63	2 rekeszes bepattintható mini-oszlophoz és Fehér
1	6 530 64	Alumínium
1	6 530 65	Fekete

Kiegészítők 1 vagy 2 rekeszes minioszlopokhoz

1	6 530 84	Asztal - fehér
1	6 530 86	Mozgatható talp - fehér
1	6 530 87	Mozgatható talp - alumínium
1	6 530 88	4 db kerék szettben, műanyag



Bepattintható Program Mosaic szerelvények
a **720. oldal**on.



Bepattintható oszlopok

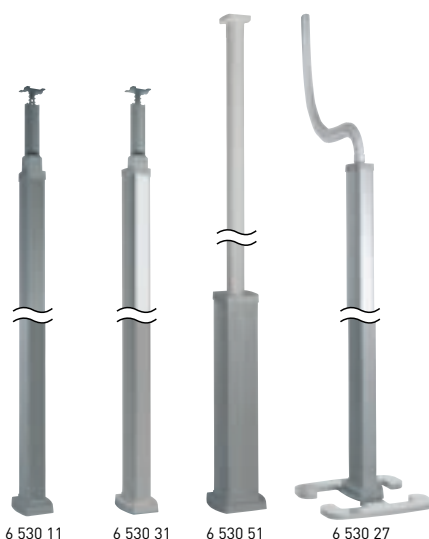

Bővebb műszaki paraméterek: **848. oldal**

Megfelel az IEC 61084-2-4 és az EN 50085-2-4 szabványoknak. Megtáplálás padlón vagy mennyezeten keresztül. 1 vagy több modulos Program Mosaic mechanizmusokkal szerelvényezhető. Fedél méret 45 mm.

Csom.	Kat.szám	1 rekeszes 2 oldalú oszlop 2 oldalról, eltolva szerelvényezhető
1	6 530 10	Fehér Alumínium test, PVC fedél Magasság 2.70 m Bővíthető a mennyezet magasságáig, max 3,9 m-ig
1	6 530 13	Magasság 3.90 m Bővíthető a mennyezet magasságáig, max 5,1 m-ig
1	6 530 11	Alumínium Alumínium test és fedél Magasság 2.70 m Bővíthető a mennyezet magasságáig, max 3,9 m-ig
1	6 530 14	Magasság 3.90 m Bővíthető a mennyezet magasságáig, max 5,1 m-ig
1	6 530 12	Fekete Alumínium test, PVC fedél Magasság 2.70 m Bővíthető a mennyezet magasságáig, max 3,9 m-ig
1	6 530 15	Magasság 3.90 m Bővíthető a mennyezet magasságáig, max 5,1 m-ig
2 rekeszes 2 oldalú oszlop		
1	6 530 30	Fehér PVC test és fedél Magasság 2.70 m Bővíthető a mennyezet magasságáig, max 3,9 m-ig
1	6 530 33	Magasság 3.90 m Bővíthető a mennyezet magasságáig, max 5,1 m-ig
1	6 530 31	Alumínium Alumínium test és fedél Magasság 2.70 m Bővíthető a mennyezet magasságáig, max 3,9 m-ig
1	6 530 34	Magasság 3.90 m Bővíthető a mennyezet magasságáig, max 5,1 m-ig
1	6 530 32	Fekete Alumínium test, PVC fedél Magasság 2.70 m Bővíthető a mennyezet magasságáig, max 3,9 m-ig
1	6 530 35	Magasság 3.90 m Bővíthető a mennyezet magasságáig, max 5,1 m-ig

Csom.	Kat.szám	4 rekeszes oszlop 2 oldalról, 0.68 m-ig szerelvényezhető
1	6 530 50	Fehér Magasság 3.35 m Alumínium test, PVC fedél
1	6 530 51	Alumínium Magasság 3.35 m Alumínium test és fedél
1	6 530 52	Fekete Magasság 3.35 m Alumínium test, PVC fedél
1 rekeszes 2 oldalú hordozható oszlop		
Magasság 2 m Felszerelhető álmennyezethez rögzítővel. Kat. szám: 6 530 76		
1	6 530 06	Fehér Alumínium test, PVC fedél
1	6 530 07	Alumínium Alumínium test és fedél
1	6 530 08	Fekete Alumínium test, PVC fedél
2 rekeszes hordozható oszlop		
Magasság 2 m Felszerelhető álmennyezethez rögzítővel. Kat. szám: 6 530 76		
1	6 530 26	Fehér Alumínium test, PVC fedél
1	6 530 27	Alumínium Alumínium test és fedél
1	6 530 28	Fekete Alumínium test, PVC fedél
Csatlakozás álmennyezethez		
1	6 530 76	Hordozható energiaoszlopokhoz Kat. számok: 6 530 06/07/08/26/27/28

Bepattintható oszlopok (folytatás)



Megfelel az IEC 61084-2-4 és az EN 50085-2-4 szabványoknak. Megtáplálás padlón vagy mennyezeten keresztül. 1 vagy 2 modul Program Mosaic mechanizmusokkal szerelvényezhető. Fedél méret 45 mm.

Csom.	Kat.szám	Ovaline oszlop
1	6 530 54	Alumínium
1	6 530 55	Teljes Ovaline oszlop, magasság 3,2 m
1	6 530 58	Ovaline cső, magasság 3,2 m
1	6 530 59	Ovaline csatlakozás 90°
1	6 530 57	Ovaline rögzítő konzol
1	6 530 57	Kábel kivezető Ovaline oszlophoz
Végzáró szett, 1 vagy 2 rekeszes oszlophoz		
		2 PVC fedélből és egy alapzattól áll. 1,2 m hosszú, takaró elem álmennyezeti rögzítéshez - méretre szabható
1	6 530 66	Fehér
1	6 530 67	Alumínium
1	6 530 68	Fekete
Kiegészítők energiaszlophoz		
1	6 530 56	Ovaline szett, flexibilis
36	6 038 07	Vízszintes csatlakozás kábeltálcához Hosszúság: 1 m Rögzítő kerettel szállítva Válaszfal, magasság 60 mm 2 és 4 rekeszes bepattintható energiaszlophoz és mini-oszlophoz
1	6 530 80	Tartalékvilágítás 150 x 150 mm
1	6 530 81	Kiegészítő TV rögzítéshez 25-66 cmm
1	6 530 82	Kiegészítő TV rögzítéshez 66-107 cm
1	6 530 83	Bepattintható polc
Kalapsínre szerelhető eszközök oszlopokhoz és mini-oszlopokhoz		
		Kalapsínre szerelhető eszközök (pl. kismegszakító) oszlopra vagy mini-oszlopra történő felszereléséhez. Kettő 4 063 07 kat. számú 0,5 modul széles kábelátvezető távtartó elemmel használható. Kapacitás: 2 modul
		Védőburkolattal ellátva a nem kívánt kioldások elkerülésének érdekében.
		Univerzális vagy mini-oszlopra történő felszereléshez alkalmazza a 6 531 79 kat. számú rögzítőkeretet, a 0 802 52 kat. számú 4 modul Program Mosaic rögzítőkeretet (680. oldal) és a 0 788 14 kat. számú 4 modul Program Mosaic keretet (683. oldal)
5	0 310 69	Fehér
5	0 307 87	Alumínium
5	6 530 75	Fekete
Rögzítőkeret, 90°		
5	6 530 79	Rögzítő keret Mosaic szerelvények rögzítéséhez, 90°-ban elforgatható, 2 modul

Program Mosaic mechanizmusok

Csatlakozóaljzatok, USB töltőaljzatok, HDMI "A" aljzatok



Ideális megoldás bepattintható energiaszlopba, mini-oszlopba, bútorlapba süllyeszthető pop-up dobozba és üres süllyesztett irodai modulba szereléshez.

Csom.	Kat.szám	Sorolt csatlakozóaljzatok - 45°-osan elforgatott
10	Fekete 0 793 55	2P+F csatlakozóaljzat 2 modul
10	0 793 72	2 x 2P+F csatlakozóaljzat 4 modul
10	0 793 73	3 x 2P+F csatlakozóaljzat 6 modul
RJ 45 informatikai csatlakozóaljzatok		
10	Fekete 0 794 81	Cat 6 UTP 1 modul
10	0 794 85	Cat 6 FTP 2 modul
10	0 794 86	Cat 6 STP 2 modul
Kettős USB-A töltőaljzat		
1	Fekete 0 793 84	5V - 2,4 A - 2 modul Hordozható eszközök töltésére, mint például okostelefonok, MP3/MP4 lejátszók, tabletek Megfelel az IEC 62684-2011-01 szabványnak Fogyasztás passzív állapotban < 0,07 W Adatkábel nélkül szállítva
HDMI-A csatlakozóaljzat		
1	Fekete 0 793 68	Elővezetékezett HDMI 1,4 - 1 modul Tartozék kábellel, hosszúság 15 cm Nagy felbontású digitális audio/video fájlok átvitelére szolgál a számítógép és TV vagy projektor között. Összeköthető HDMI kábellel.

További Program Mosaic szerelvények: **720. oldalon**



Bepattintható oszlopok és mini-oszlopok

Méretetek (mm)

1 rekeszes oszlopok, mini-oszlopok és hordozható energiaoszlopok

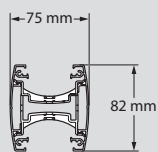

2 rekeszes oszlopok, mini-oszlopok és hordozható energiaoszlopok

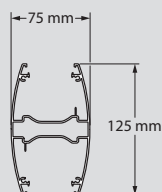

4 rekeszes oszlopok, mini-oszlopok

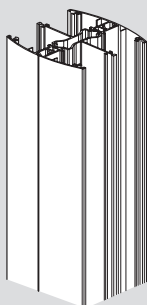
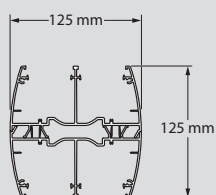

Elhelyezhető kábelmennyiség

1- rekeszes oszlopok

Vezetékek maximális kapacitása (valamennyi típusú vezetékhez)	1 rekeszes (merevítővel)		1 rekeszes (szerelvényel)		1 rekeszes (szerelvényel és merevítővel)	
	A	B	A	B	A	B
Rekesz	1440	1440	3220	-	210	1440
Max. keresztmetszet (mm ²)						
Kábelek száma	Ø7 mm	22	22	54	-	22
	Ø9 mm	12	12	30	-	12
	Ø11 mm	9	9	18	-	9

2 és 4 rekeszes energiaoszlopok

Vezetékek maximális kapacitása (valamennyi típusú vezetékhez)	2 rekeszes (szerelvényel)		4 rekeszes (szerelvényel)		
	A	B	A	B	
Rekesz	A	B	A	B	
Max. keresztmetszet (mm ²)	1470	3110	1110	2760	
Kábelek száma	Ø7 mm	20	54	15	48
	Ø9 mm	12	34	9	30
	Ø11 mm	9	22	6	20

Ovaline oszlopok

Vezetékek maximális kapacitása (valamennyi típusú vezetékhez)	Merev Ovaline	Flexibilis Ovaline	Teleszkóp rúd fedélet	
Rekesz	A	A	A	
Max. keresztmetszet (mm ²)	1000	485	985	
Kábelek száma	Cat. 6 FTP vagy coax Ø7 mm	18	9	18
	3 x 1.5 mm Ø9 mm	10	5	10
	3 x 2.5 mm Ø11 mm	6	3	6

Szerelési segédlet a flexibilis Ovaline szetthez, bepattintható energiaoszlopba

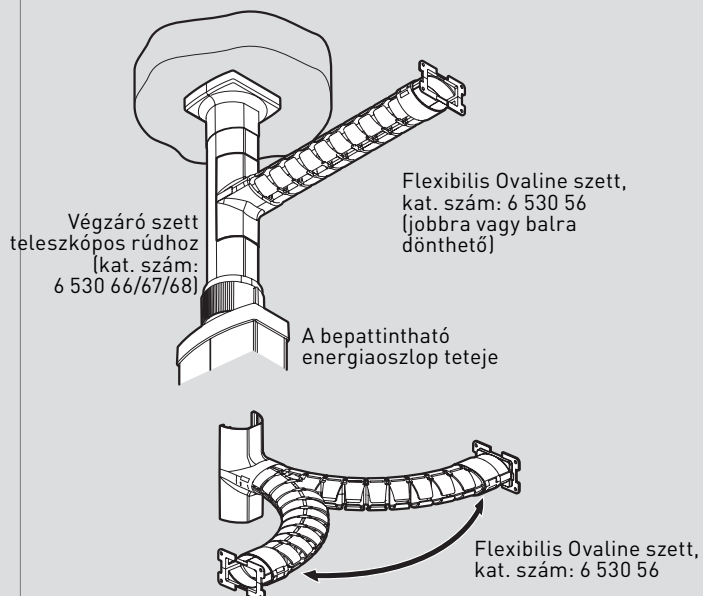

Univerzális mini-oszlopok

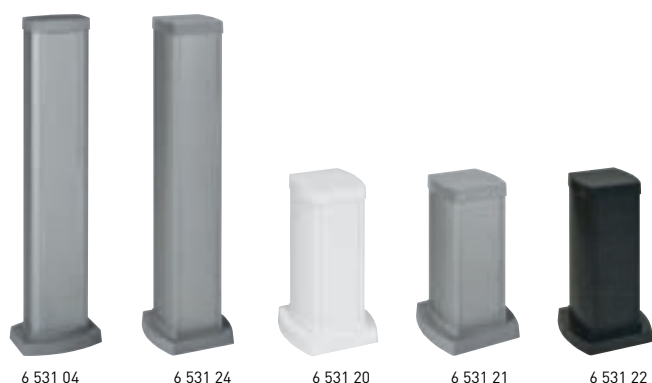

Gyenge- és erősáramú kábelek futhatnak párhuzamosan az elszigetelt rekeszekben egy energia-oszlopon belül
Tápellátás mennyezeten vagy padlón lehetséges
Szerelvényekkel felszerelhető: Niloé, Valena, Valena Life, Cariva, Céliane, Program Mosaic
Fedél szélesség 80 mm

Csom.	Kat.szám	1 rekeszes
		Alumínium test és fedél
1	6 531 00	Fehér Magasság 0.30 m
1	6 531 03	Magasság 0.68 m
		Alumínium
1	6 531 01	Magasság 0.30 m
1	6 531 04	Magasság 0.68 m
		Fekete
1	6 531 02	Magasság 0.30 m
1	6 531 05	Magasság 0.68 m
		2 rekeszes
		Alumínium test és fedél
1	6 531 20	Fehér Magasság 0.30 m
1	6 531 23	Magasság 0.68 m
		Alumínium
1	6 531 21	Magasság 0.30 m
1	6 531 24	Magasság 0.68 m
		Fekete
1	6 531 22	Magasság 0.30 m
1	6 531 25	Magasság 0.68 m
		Ovaline szett
		1 rekeszes 80 mm fedelű vagy 2 rekeszes 45 mm fedelű mini-oszlopokhoz. A mini-oszlop tápellátása mennyezeten keresztül.
1	6 530 63	Fehér
1	6 530 64	Alumínium
1	6 530 65	Fekete
		Kiegészítők 1 rekeszes mini-oszlophoz
1	6 530 84	Asztal - Fehér
1	6 530 86	Mozgatható talp - fehér
1	6 530 87	Mozgatható talp - alumínium
1	6 530 88	4 db kerék szettben, kábel tartóval

Univerzális energiaoszlopok

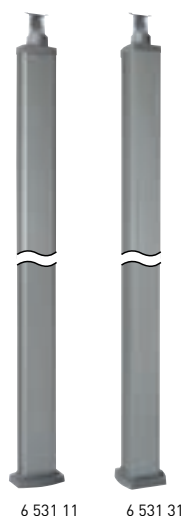

Gyenge- és erősáramú vezetékek futhatnak párhuzamosan az elszigetelt rekeszekben egy energiaoszlopon belül
Tápellátás mennyezeten vagy padlón lehetséges
Szerelvényekkel felszerelhető
Fedél szélesség 80 mm

Csom.	Kat.szám	1 rekeszes
		Alumínium test és fedél
1	6 531 10	Fehér Magasság 2.70 m Bővíthető a mennyezet magasságáig, max. 3,90 m-ig
1	6 531 13	Magasság 3.9 m Bővíthető a mennyezet magasságáig, max. 5,10 m-ig
		Alumínium
1	6 531 11	Magasság 2.70 m Bővíthető a mennyezet magasságáig, max. 3,90 m-ig
1	6 531 14	Magasság 3.9 m Bővíthető a mennyezet magasságáig, max. 5,10 m-ig
		Fekete
1	6 531 12	Magasság 2.70 m Bővíthető a mennyezet magasságáig, max. 3,90 m-ig
1	6 531 15	Magasság 3.9 m Bővíthető a mennyezet magasságáig, max. 5,10 m-ig
		2 rekeszes
		Alumínium test és fedél
1	6 531 30	Fehér Magasság 2.70 m Bővíthető a mennyezet magasságáig, max. 3,90 m-ig
1	6 531 33	Magasság 3.9 m Bővíthető a mennyezet magasságáig, max. 5,10 m-ig
		Alumínium
1	6 531 31	Magasság 2.70 m Bővíthető a mennyezet magasságáig, max. 3,90 m-ig
1	6 531 34	Magasság 3.9 m Bővíthető a mennyezet magasságáig, max. 5,10 m-ig
		Fekete
1	6 531 32	Magasság 2.70 m Bővíthető a mennyezet magasságáig, max. 3,90 m-ig
1	6 531 35	Magasság 3.9 m Bővíthető a mennyezet magasságáig, max. 5,10 m-ig

Kiegészítők univerzális energiaszlopokhoz



6 531 79



5 102 01

Csom.	Kat. szám	Kiegészítők
1	6 531 69	Fém válaszfal, hosszúsága 1,1 m
1	6 531 80	Tartalékvilágítás 150 x 150 mm
1	6 531 81	Kiegészítő TV rögzítéshez 25-66 cm
1	6 531 82	Kiegészítő TV rögzítéshez 66 - 107 cm
1	6 531 83	Polc, fehér

Kiegészítők szerelvényezéshez		
1	6 531 78	Rögzítőkeret 2 modulos Program Mosaic szerelvényekhez
1	6 531 79	Rögzítőkeret 4-8 modulos Program Mosaic szerelvényekhez

Univerzális szerelőkeret		
1	5 102 01	2 modulos szerelődoboz univerzális oszlophoz
1	5 102 02	4 modulos szerelődoboz univerzális oszlophoz

Kalapsínre szerelhető eszközök oszlopokhoz és mini-oszlopokhoz		
Moduláris termékekhez. Sínrre szerelhető eszközök (pl. kismegszakító) oszlopra vagy mini-oszlopra történő felszereléséhez. Kettő 4 063 07 kat. számú 0,5 modul széles kábelátvezető távtartó elemmel használható. Kapacitás: 2 modul		
Védőburkolattal ellátva a nem kívánt kioldások elkerülésének érdekében.		
Univerzális vagy mini-oszlopra történő felszereléshez alkalmazza a 6 531 79 kat. számú rögzítőkeretet, a 0 802 52 kat. számú 4 modulos Program Mosaic rögzítőkeretet és a 0 788 14 kat. számú 4 modulos Program Mosaic keretet		
5	0 310 69	Fehér
5	0 307 87	Alumínium
5	6 530 75	Fekete



Univerzális energiaszlopok és mini-oszlopok

Méretetek (mm)

1 rekeszes energiaszlopok és mini-oszlopok

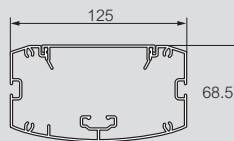

2 rekeszes energiaszlopok és mini-oszlopok

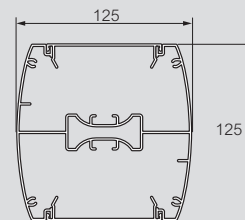

Elhelyezhető kábelmennyiség

1 rekeszes oszlopok

Vezetékek maximális kapacitása (valamennyi típusú vezetékhez)	1 rekeszes	1 rekeszes (szerelvényel)	
		A	A
Rekesz	A	A	
Keresztmetszet (mm ²)	6900	5050	
Kábelek száma	Ø7 mm	120	84
	Ø9 mm	72	52
	Ø11 mm	50	32

2 rekeszes oszlopok

Vezetékek maximális kapacitása (valamennyi típusú vezetékhez)	2 rekeszes		2 rekeszes (szerelvényel)	
		A	B	A
Rekesz	A	B	A	B
Keresztmetszet (mm ²)	6170	6170	4280	6170
Kábelek száma	Ø7 mm	106	72	106
	Ø9 mm	62	42	62
	Ø11 mm	44	26	44

Telepítési segédlet a kalapsínre szerelhető eszközök speciális tartóihoz, kat. szám: 0 307 87, 0 310 69, 6 530 75

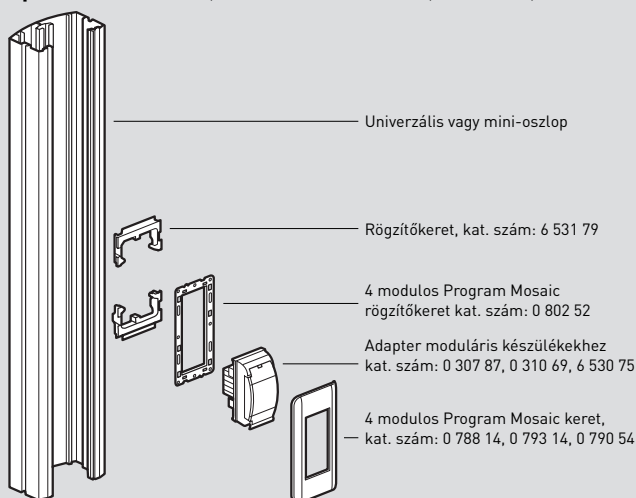

Cablofil a globális megoldás

A Cablofil fő stratégiája, hogy vevőinek elégedettségét szolgálja innovatív megoldásokkal. Ennek megfelelően a Cablofilt a széles termékínálat, a biztonságos kialakítás, a környezettudatosság és a magas minőség jellemzi

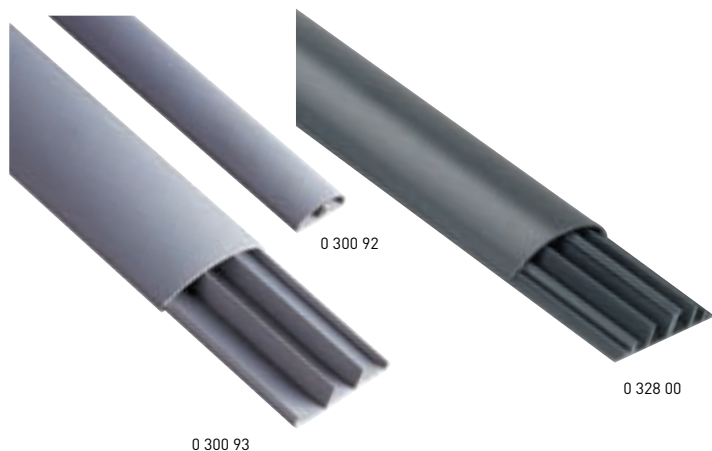

Csom.	Kat. szám	Taposócsatorna
20 ⁽¹⁾	0 328 00	Méret: 92x20 mm Hossz: 2 m Négy rekesszel RAL 7016 (szürke) Ø max. Ø14,5 mm Ø max. Ø9 mm
10	0 328 07	Végzáró
10	0 328 03	Fedél takaróelem
5	0 328 02	Kanyarelem
1	0 328 05	Toldóelem

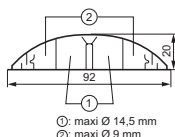

TŰZÁLLÓSÁG

A Cablofil az első olyan kábelátláca gyártó, amely megfelelt a DIN 4102-12 szabvány szerinti E30-E90 tanúsítványnak

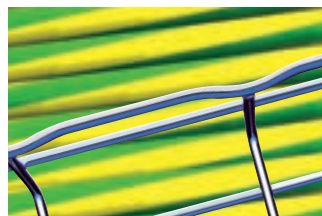

VILLAMOS FOLYTONOSSÁG

Köszönhetően az összekapcsoló elemek széles választékának, a Cablofil kábelátláca tökéletes elektromos vezetőképessége garantálja az emberek és készülékek biztonságát



BIZTONSÁGOS KIALAKÍTÁS

A különleges, szabadalmaztatott biztonsági élnek (safety edge) köszönhetően a kábelek és a kivitelező is biztonságban van

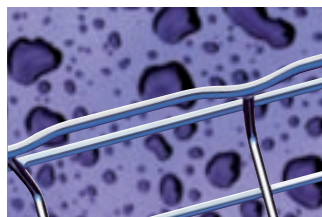

KORRÓZIÓ ELLENI VÉDELME

A 7 különböző felületkezelésnek köszönhetően a Cablofil kábelátláca akár a vegyipari, élelmiszeripari, savas vagy lúgos, sőt halogén-gázos környezetben való alkalmazások során is védve védettek a korrózió ellen

Csom.	Kat. szám	Taposócsatorna és kiegészítők
54 ⁽¹⁾	0 300 92	50x12 mm-es taposócsatorna és kiegészítők Három rekesszel – RAL 7030 (szürke) IP4X – IK07
10	0 300 12	Fedél takaróelem
10	0 300 11	Kanyarelem: 90°
36 ⁽¹⁾	0 300 93	75x18 mm-es taposócsatorna és kiegészítők Három rekesszel – RAL 7030 (szürke) IP4X – IK07
10	0 300 19	Fedél takaróelem

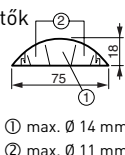
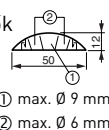

Csom.	Kat. szám	Alumínium taposócsatorna
20	0 300 91	3 rekesszel RAL 7030 Max. Ø14 mm Max. Ø11 mm RAL 7030
10	0 300 19	Fedél takaróelem
5	0 300 18	Kanyarelem

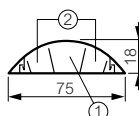

Bővebb információk www.cablofil.com

Megújult, univerzális padlódobozok

A padlódobozok új generációját azért fejlesztettük ki, hogy azok illeszkedjenek valamennyi padlóburkolatba, még szélesebb fogyasztói igényeket elégítsenek ki, és még egyszerűbb szerelést és használatot biztosítson a szakemberek és végfelhasználók számára!

Tökéletes illeszkedés

Különböző típusú fedelek különböző típusú padlókhöz



Standard padlódoboz műanyag fedéllel



Standard padlódoboz sárgaréz fedéllel és burkolattal



Perem nélküli padlódoboz rozsdamentes acél fedéllel

Felhasználhatóság

A standard és perem nélküli padlódobozok 3 különböző méretben elérhetők, Program Mosaic szerelvényekkel szerelvényezhetők, vízszintes és merőleges elhelyezéssel.

Rugalmasság

Mindegyik típusú padlódoboz beszerelhető egyaránt álpadlóba és betonpadlóba. A betonpadlóba építéshez szükséges süllyesztődobozok kompatibilisek valamennyi padlódobozzal a készletezés és szerelés megkönnyítése érdekében.



< Standard padlódoboz műanyag fedéllel és kerettel, vízszintes szerelvényezéssel

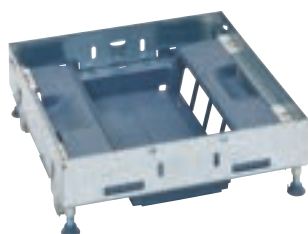

Perem nélküli > padlódoboz vékony fém fedéllel, függőleges szerelvényezéssel



< Állítható magasságú süllyesztődoboz

Standard padlódozók

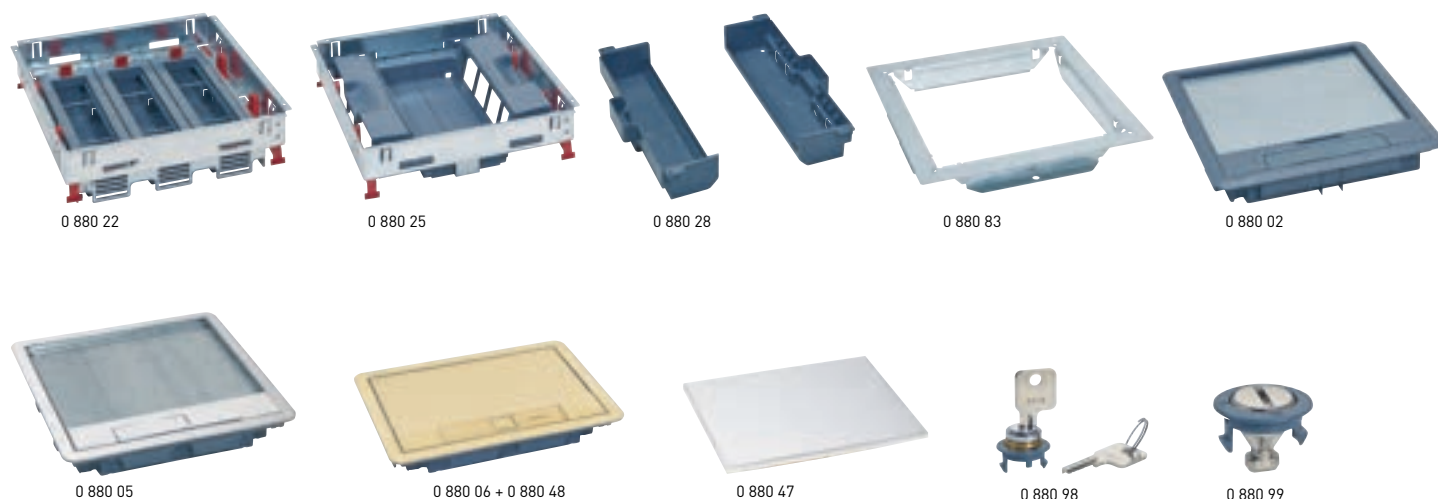

Kiválasztási táblázat **860. oldal**

Megfelel az IEC/EN 60670-23 szabványnak

Csom.	Kat. szám	Padlódozók
		Program Mosaic szerelvényekkel szerelhető Szerelvények vízszintes elhelyezése - állítható magasságú Közvetlenül beszerelhető álpadlóba Betonpadlóba szereléshez sülyesztődoboz (kat. szám: 0 880 90/91/92 vagy 0 880 80) valamint fém keret (kat. szám: 0 880 81/82/83) használata ajánlott
1	0 880 20	12 (3 x 4) modul
1	0 880 21	18 (3 x 6) modul
1	0 880 22	24 (3 x 8) modul
		Szerelvények merőleges elhelyezése Álpadló esetében szigetelő doboz használata ajánlott (kat. szám: 0 880 26/27/28) Betonpadló esetén állítható magasságú sülyesztődoboz (kat. szám: 0 880 90/91/92 vagy 0 880 80) valamint fém tartókeret (kat. szám: 0 880 81/82/83) használata ajánlott
1	0 880 23	8 (2 x 4) modul
1	0 880 24	12 (2 x 6) modul
1	0 880 25	16 (2 x 8) modul
		Fém keretek betonpadlóhoz Standard és perem nélküli padlódozókhoz Az univerzális sülyesztődobozra felszerelve (kat. szám: 0 880 80)
1	0 880 81	8/12 modul (kat. szám: 0 880 20/23/39 és 0 881 20/23/39)
1	0 880 82	12/18 modul (kat. szám: 0 880 21/24/40 és 0 881 21/24/40)
1	0 880 83	16/24 modul (kat. szám: 0 880 22/25/41 és 0 881 22/25/41)
		Elektromos szigetelő doboz álpadlóba
1	0 880 26	8 (2x4) modulios szetthez (kat. szám: 0 880 23 / 0 881 23)
1	0 880 27	12 (2x6) modulios szetthez (kat. szám: 0 880 24 / 0 881 24)
1	0 880 28	16 (2x8) modulios szetthez (kat. szám: 0 880 25 / 0 881 25)
		Szerelőnyílások Közvetlenül beépíthető álpadlóba Betonpadlóhoz használjon sülyesztő dobozt (kat. szám: 0 880 90/91/92) vagy univerzális sülyesztő dobozt (kat. szám: 0 880 80) és fém keretet (kat.szám: 0 880 81/82/83) Az alábbi fedelekhez:
1	0 880 39	8/12 modul - kat. szám: 0 880 00/03/06
1	0 880 40	12/18 modul - kat. szám: 0 880 01/04/07
1	0 880 41	16/24 modul - kat. szám: 0 880 02/05/08

Csom.	Kat. szám	Fedél standard padlódozozhoz
		Műanyag fedél
1	0 880 00	8 és 12 modulios padlódozozhoz - kat. szám: 0 880 20/23/39
1	0 880 01	12 és 18 modulios padlódozozhoz - kat. szám: 0 880 21/24/40
1	0 880 02	16 és 24 modulios padlódozozhoz - kat. szám: 0 880 22/25/41
		Fém fedél, rozsdamentes acél
1	0 880 03	8 és 12 modulios padlódozozhoz - kat. szám: 0 880 20/23/39
1	0 880 04	12 és 18 modulios padlódozozhoz - kat. szám: 0 880 21/24/40
1	0 880 05	16 és 24 modulios padlódozozhoz - kat. szám: 0 880 22/25/41
		Fém fedél, sárgaréz
1	0 880 06	8 és 12 modulios padlódozozhoz - kat. szám: 0 880 20/23/39
1	0 880 07	12 és 18 modulios padlódozozhoz - kat. szám: 0 880 21/24/40
1	0 880 08	16 és 24 modulios padlódozozhoz - kat. szám: 0 880 22/25/41
		Fedélhez burkolat Max. 8 mm vastagságú burkolat illeszthető be
		Műanyag fedélhez - rozsdamentes acél burkolat
1	0 880 15	8 és 12 modulios padlódozozhoz
1	0 880 16	12 és 18 modulios padlódozozhoz
1	0 880 17	16 és 24 modulios padlódozozhoz
		Fém fedélhez - rozsdamentes acél burkolat
1	0 880 45	8 és 12 modulios padlódozozhoz
1	0 880 46	12 és 18 modulios padlódozozhoz
1	0 880 47	16 és 24 modulios padlódozozhoz
		Fém fedélhez - sárgaréz burkolat
1	0 880 48	8 és 12 modulios padlódozozhoz
1	0 880 49	12 és 18 modulios padlódozozhoz
1	0 880 50	16 és 24 modulios padlódozozhoz
		Zár, műanyag fedélhez
1	0 880 98	Kulccsal rendelkező zár
1	0 880 99	Kulcs nélküli zár (pl. csavarhúzóval nyitható)

Sülyesztődoboz betonpadlóhoz
a 856. oldalon

Perem nélküli padlódobozok

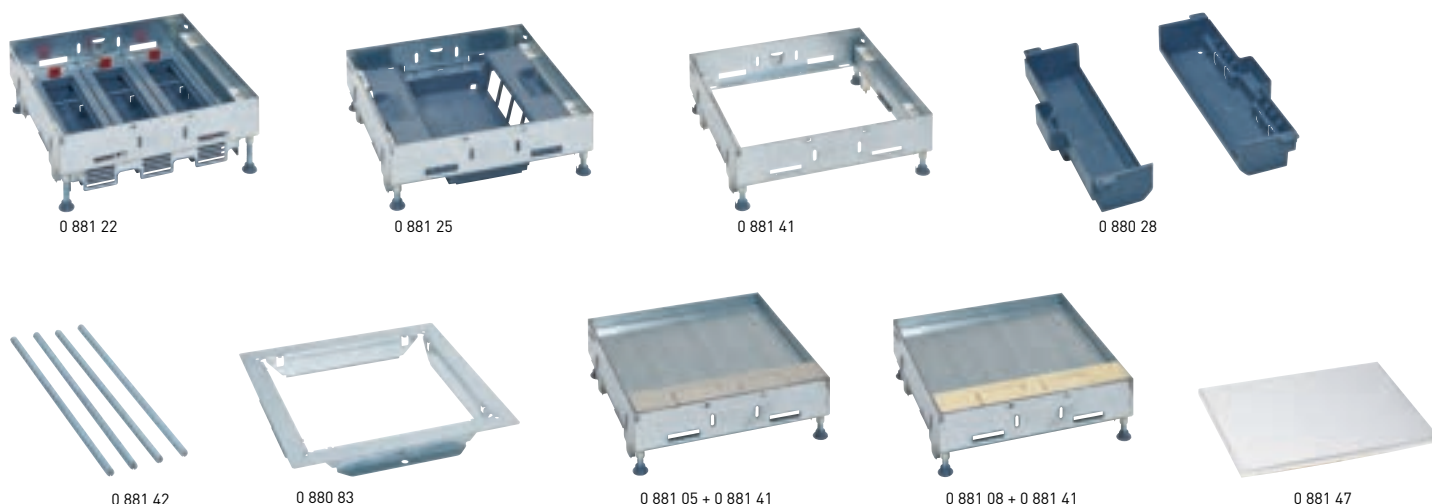

Megfelel az IEC/EN 60670-23 szabványnak
Ideális csempézett álpadlóba

Csom.	Kat.szám	Padlódobozok - perem nélküli	Csom.	Kat.szám	Kiegészítő szerelőkeretek
		Program Mosaic szerelvényekkel szerelhető Szerelvények vízszintes elhelyezése - állítható magasságú Közvetlenül beszerelhető álpadlóba. Betonpadlóba szereléshez süllyesztődoboz (kat. szám: 0 880 90/91/92 vagy 0 880 80) valamint fém keret (kat. szám: 0 880 81/82/83) használata ajánlott	1	0 881 20	12 (3 x 4) modul
1	0 881 21	18 (3 x 6) modul	1	0 881 40	12/18 modul - Kat. szám 0 881 04/07
1	0 881 22	24 (3 x 8) modul	1	0 881 41	16/24 modul - Kat. szám 0 881 05/08
		Szerelvények merőleges elhelyezése Álpadló esetében szigetelő doboz használata ajánlott (kat. szám: 0 880 26/27/28) Betonpadló esetén állítható magasságú süllyesztődoboz (kat. szám: 0 880 90/91/92 vagy 0 880 80) valamint fém keret (kat. szám: 0 880 81/82/83) használata ajánlott	1	0 881 42	Magasság beállítása max. 122 mm-ig 4 csavarozható láb Szerelőkeretek (kat. szám: 0 881 20/21/22/23/24/25/39/40/41) az eredeti lábak helyett
1	0 881 23	8 (2 x 4) modul			Fedél perem nélküli padlódobozhoz
1	0 881 24	12 (2 x 6) modul			Fém fedél, rozsdamentes acél
1	0 881 25	16 (2 x 8) modul	1	0 881 03	Padlódobozhoz: 8 és 12 modulós padlódobozhoz - Kat. szám 0 881 20/23/39
		Fém keretek betonpadlóhoz	1	0 881 04	12 és 18 modulós padlódobozhoz - Kat. szám 0 881 21/24/40
		Standard és perem nélküli padlódobozokhoz	1	0 881 05	16 és 24 modulós padlódobozhoz - Kat. szám 0 881 22/25/41
1	0 880 81	Az univerzális süllyesztődobozra felszerelve (kat.szám: 0 880 80) 8/12 modul (kat. szám: 0 880 20/23/39 és 0 881 20/23/39)	1	0 881 06	Fém fedél, sárgaréz 8 és 12 modulós padlódobozhoz - Kat. szám 0 881 20/23/39
1	0 880 82	12/18 modul (kat. szám: 0 880 21/24/40 és 0 881 21/24/40)	1	0 881 07	12 és 18 modulós padlódobozhoz - Kat. szám 0 881 21/24/40
1	0 880 83	16/24 modul (kat. szám: 0 880 22/25/41 és 0 881 22/25/41)	1	0 881 08	16 és 24 modulós padlódobozhoz - Kat. szám 0 881 22/25/41
		Elektromos szigetelő doboz álpadlóba			Fedélhez burkolat Max. 15 mm vastagságú burkolat illeszthető be.
1	0 880 26	8 (2x4) modulós szetthez (kat. szám: 0 880 23 / 0 881 23)	1	0 881 45	Rozsdamentes acél 8 és 12 modulós padlódobozhoz
1	0 880 27	12 (2x6) modulós szetthez (kat. szám: 0 880 24 / 0 881 24)	1	0 881 46	12 és 18 modulós padlódobozhoz
1	0 880 28	16 (2x8) modulós szetthez (kat. szám: 0 880 25 / 0 881 25)	1	0 881 47	16 és 24 modulós padlódobozhoz
					Sárgaréz
			1	0 881 48	8 és 12 modulós padlódobozhoz
			1	0 881 49	12 és 18 modulós padlódobozhoz
			1	0 881 50	16 és 24 modulós padlódobozhoz



Süllyesztődobozok betonpadlóba
a 856. oldalon

Kerek padlódobozok



0 881 26



0 881 27



0 881 27 with carpet

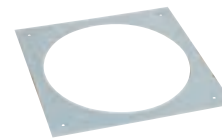

0 880 89



0 881 44



0 880 98



0 880 99

Megfelel az IEC/EN 60670-23 szabványnak

Csom.	Kat.szám	Padlódobozok műanyag fedéllel	Csom.	Kat.szám	Fedélhez burkolat
1	0 881 26	Program Mosaic szerelvényekkel szerelvényezhető Közvetlenül beépíthető álpadlóba. Betonpadlóba építéshez használjon fém keretet (kat. szám: 0 880 89) és univerzális süllyesztődobozt (kat. szám: 0 880 80) Szerelvényezéshez szükséges rögzítőkerettel felszerelve Szerelvények vízszintes elhelyezése - állítható magasságú 20 modul	1	0 881 44	12 és 20 modulós kerek padlódobozhoz - rozsdamentes acél
1	0 881 27	Szerelvények merőleges elhelyezése 12 modul	1	0 880 98	Zár, műanyag fedélhez Kulccsal rendelkező zár
			1	0 880 99	Kulcs nélküli zár (pl. csavarhúzóval nyitható)
1	0 880 89	Fém keretek betonpadlóhoz Kerek padlódobozhoz 12/20 modul Univerzális betondobozhoz szükséges használni (kat. szám: 0 880 80)			

Állítható magasságú süllyesztődoboz

padlódobozokhoz



0 880 90



0 880 91

Megfelel az IEC/EN 60670-23 szabványnak.

Csom.	Kat. szám	Állítható magasságú süllyesztődoboz betonpadlóba
1	0 880 90	Beton magasság: 60 - 90 mm Standard vagy perem nélküli padlódobozokhoz 8/12 modul Kat. szám 0 880 20/23/39 és 0 881 20/23/39
1	0 880 91	12/18 modul Kat. szám 0 880 21/24/40 és 0 881 21/24/40
1	0 880 92	16/24 modul Kat. szám 0 880 22/25/41 és 0 881 22/25/41

Univerzális süllyesztődoboz

padlódobozokhoz

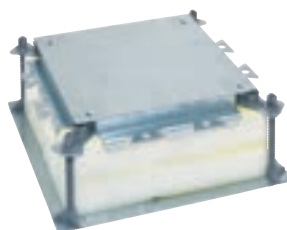

0 880 80



0 880 83



0 880 89

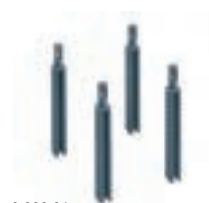

0 880 86

Megfelel az IEC/EN 60670-23 szabványnak.

Csom.	Kat. szám	Univerzális, állítható magasságú süllyesztődoboz betonpadlóba
1	0 880 80	Beton magasság: 55 - 150 mm A padlódoboz süllyesztődobozba való rögzítéséhez a 0 880 81/82/83 kat. számok használata is szükséges
1	0 880 86	Állítható univerzális süllyesztődoboz szerelőkészlet Magasság max. 250 mm mélységű betonpadlóba
1	0 880 88	Kiegészítő extra szivacs univerzális süllyesztődobozhoz
		Fém keretek betonpadlóhoz Standard és perem nélküli padlódobozokhoz Az univerzális süllyesztődobozra felszerelhető (kat.szám: 0 880 80)
1	0 880 81	8/12 modul Kat. szám 0 880 20/23/39 és 0 881 20/23/39
1	0 880 82	12/18 modul Kat. szám 0 880 21/ 24/40 és 0 881 21/24/40
1	0 880 83	16/24 modul Kat. szám 0 880 22/25/41 és 0 881 22/25/41
1	0 880 89	Kerek padlódobozhoz 12 és 20 modulós padlódobozhoz

IP 44-es padlódobozok

járólapokhoz, márványhoz

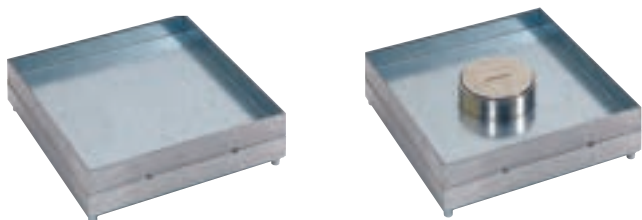

6 896 22

6 896 23



0 896 87

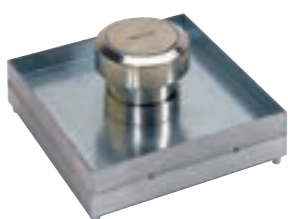

6 896 23 + 0 896 87



6 896 57

IP 66-os padlódobozok - 4 modul

álpadlóba vagy betonpadlóba



0 880 64 Program Mosaic-kal szerelvényezhető

0 880 61 Program Mosaic-kal szerelvényezhető

0 880 69



Műszaki jellemzők, **e-katalógusban**

Megfelel az IEC 60670-23 és BS EN 50 085-2.2 szabványoknak
Betonpadlóba is szerelhető

Csom.	Kat. szám	IP 44-es padlódoboz járólaphoz, márványhoz
1	6 896 22	Kat. szám 0 896 04 süllyesztődobozal betonpadlóba is szerelhető Állítható magasságú lábakkal IP 44-es padlódoboz tömör fedéllel 8 - 15 mm vastag járólapokhoz Használható vakfedélként padló alatti szereléshez Kábelkivezetés nélkül
1	6 896 23	IP 44-es padlódoboz, középső kábelkimenettel 8 - 24 mm vastag járólapokhoz Felszerelhető kat.szám 0 896 87 kábelkivezetővel
1	0 896 87	Kábelkivezető IP 44 vagy IP 66 padlódobozokhoz középső kábelkivezetéshez [kat. szám 6 896 23 és 0 896 86]
1	0 896 04	Speciális süllyesztődoboz IP44 padlódobozhoz Süllyesztődoboz IP44-es padlódobozhoz Kat. szám 6 896 22/23
1	6 896 57	Vertikális rögzítőkeret Program Mosaic szerelvényekhez 2 darabos szett, 8 modulhoz

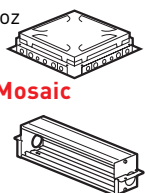
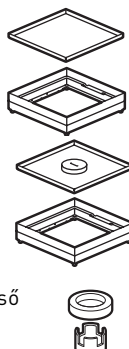

Műszaki jellemzők, **e-katalógusban**

Megfelel az EN 60670-1 és EN 60670-23 szabványoknak
IP66 (zárt fedő esetén) / IP55 (kábelkivezetővel Kat. szám 0 880 62)
IK 09

Csom.	Kat. szám	IP 66-os padlódobozok - 4 modul
1	0 880 61	Fedéllel és 4 modulós Program Mosaic rögzítőkerettel szállítva. Betonpadlóba süllyesztődoboz segítségével (Kat. szám: 0 880 69) vagy álpadlóba építhető. Zárt állapotban IP66 és IK09 védelemet biztosít. Levehető fedővel Felszerelhető kábelkivezetővel (Kat. szám: 0 880 62) IP 66 - Zárt állapotban IP 54 - Kábelkivezető használatával Rozsdamentes acél borítással
1	0 880 64	Felhajtható fedővel Csak oldalsó bekötésű csatlakozódugóval kompatibilis kitámasztott állásban. Zárható fedél, pl. csavarhúzóval (kulcs nélküli) Rozsdamentes acél borítással
1	0 880 69	Süllyesztődoboz Betonpadlóba építhető süllyesztődoboz IP 66-os padlódobozhoz. Védőburkolattal együtt szállítva. Ø16, 20, 25 mm-es kábelek befogására alkalmas. Minimális beton vastagság: 65 mm.
1	0 880 62	Kábelkivezető Levehető fedéllel rendelkező padlódobozhoz (Kat. szám: 0 880 61). Kizárólag oldalsó bekötésű csatlakozódugókkal használható. A kábelkivezető IP 54-es védelemet biztosít zárt állapotban, miközben a csatlakozódugók csatlakoztatott állapotban vannak.

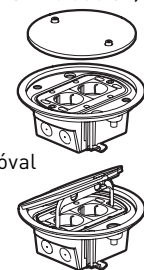



0 893 07



0 896 44



0 896 49



0 897 02 Program Mosaic-kal szerelvényezhető

Műszaki jellemzők, e-katalógusban

Csom.	Kat. szám	Kábelkivezető padlódoboz
1	0 896 44	Kábelkivezető ál- vagy betonpadlóhoz (minimális magasság 80 mm) Alkalmazható szerelvények: 1 db Mosaic 2P+F aljzat + 1 Mosaic RJ45 – 1 modul vagy 1 Céliane aljzat 2P+E RAL 7031 szürke színű
1	0 896 49	Kábelkivezető doboz – 3 modul Kerek süllyesztődoboz betonba

Csom.	Kat. szám	Csatlakozódoboz
1	0 893 07	Kör alakú csatlakozódoboz, a padlótér egyszerű megközelítéséhez IP20 – IK08 Alumínium és poliészter részekből álló doboz 3 db Ø20 mm-es kimenettel A speciális kialakítású gumipofák biztonságosan tartják a kábeleket, meggátolják a vezetékek véletlen kirántását Kivágási méret: Ø127 mm Magasság: 60 mm Keretméret: Ø144 mm Membrános kábelbevezető IP20 – IK08

Csom.	Kat. szám	Hozzáférési pont
1	0 896 90	Hozzáférési pont betontalajba vagy kiemelve (min. 90 mm kiemelkedés) Rozsdamentes acélfedéllel RAL 7031 szürke
1	0 896 91	Kisméretű Szőnyegekhez alkalmas fedéllel Rozsdamentes acélfedél
1	0 896 94	Nagyméretű Szőnyegekhez alkalmas fedéllel Rozsdamentes acélfedél
1	0 896 95	

Mini padlódobozok csatlakozóaljzatokhoz

Csom.	Kat. szám	Mini padlódobozok csatlakozóaljzatokhoz
1	0 897 00	IP44 – IK08 180°-ban nyíló fedéllel Extra lapos kivitelezés: vastagsága 2 mm Fehér fényű LED-del megvilágítható Program Mosaic funkciókkal szerelvényezhető (2 modul): - 2P+F csatlakozóaljzat - dupla USB töltők - RJ 11 és RJ 12 csatlakozók - TV csatlakozók - RJ 45 csatlakozók: UTP, FTP vagy STP ellenőrzött hozzáférés nélkül - hangszóró csatlakozók - HDMI csatlakozók - HD 15 csatlakozók dugó nélkül

Csom.	Kat. szám	Négyzetes padlódoboz
1	0 897 00	Rozsdamentes acél
1	0 897 10	Csiszolt aranszínű

Csom.	Kat. szám	Kerek padlódoboz
1	0 897 01	Rozsdamentes acél
1	0 897 11	Csiszolt aranszínű

Csom.	Kat. szám	Téglalap alakú padlódoboz
1	0 897 02	Rozsdamentes acél
1	0 897 12	Csiszolt aranszínű

Csom.	Kat. szám	Süllyesztődobozok és kiegészítők
6	0 819 88	Süllyesztődoboz betonpadlóba (50 - 80 mm vastagsághoz) vagy álpadlóba (10 - 40 mm vastagsághoz) helyezésre, a kat. szám 0 800 88, Ø80 mm dobozhelymaró segítségével Sorolt kivitelezésnél egymáshoz illeszthetők
1	0 800 88	Dobozhelymaró, Ø80 mm
10	0 897 19	Fehér LED jelzőfény padlódobozba, a csatlakozóaljzat körvonalának megvilágítására a jobb láthatóság érdekében
10	0 801 88	Batibox süllyesztődoboz bútorba vagy falba szereléshez, Ø80 mm Segítségével bármilyen típusú falazatba vagy bútorba (pl. munkalapba) felszerelhető a padlódoboz. Mélysége: 50 mm
1	0 897 09	Rögzítőkészlet hosszú csavarokkal (10 db) és vakfedelelkel (30 db), 5 db padlódoboz felszereléséhez. Használata: kat. szám 0 819 88 vagy 0 801 88 padlódobozokhoz, vastag burkolat (pl. padlószőnyeg) esetén.

Nagy teherbírású padlódobozok

betonpadlóba

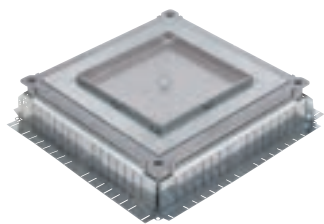

0 896 34 + 0 896 83 + 0 896 85

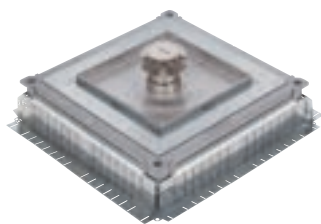

0 896 34 + 0 896 83 + 0 896 86 + 0 896 87

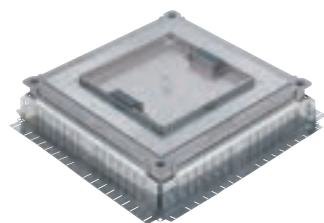

0 896 34 + 0 896 83 + 0 896 88

Igénybevett helyiségekbe, ahol nagy mechanikai tartósság az elvárás
Megfelel a EN 60-670 és EN 50 085-2-2 szabványoknak

Csom. Kat. szám Fém süllyesztett dobozok

1	0 896 34	Univerzális állítható fém elágazódoboz Kis- és törpefeszültségű kábelek elágazásához és/vagy padlódobozok beszereléséhez Allítható magasság 105–140 mm között a 4 sarokban található illesztés és az automata fúróval vagy csavarhúzóval használható eszköz segítségével Hajlítható oldalfalak a különböző méretű PVC padlócsatornák befogadásához Szerelőfedéllel szállítva, ami később lecserélhető vakfedélre, illetve padlódoboz szereléshez alkalmas illesztőkeretre	
---	----------	--	--

1 Kiegészítők állítható fém padlódobozokhoz

1	0 896 83	Normál terheléshez 8 KN terhelésig meghajlás < 6 mm	
1	0 896 84	Nagy terheléshez 20 KN terhelésig meghajlás < 3 mm	
6	0 896 39	2 db gégecső bevezetőlemez padlódobozhoz	

Fedél fém padlódobozokhoz

		Kat. szám 0 896 34 betonpadlóba illesztéshez használjon kat. szám 0 896 83 vagy 0 896 84 keretet	
1	0 896 85	Minden padlótípushoz IP66 fedél (zárt állapotban) fedél elágazódobozhoz, kábelkivezetés nélkül	
1	0 896 86	Márvány és csempézett padlóhoz IP66 fedél (zárt és nem csatlakoztatott állapot) középső kábelkimenet 24 Mosaic modul befogadására Minden szükséges bekötési kellék mellékelve	
1	0 896 87	Kiegészítők központi kábelkivezetéshez IP66 védelem csatlakoztatott állapotban is kat. szám 0 896 86 fedélhez	
1	0 896 88	Fapadló IP30 fedél 2 oldalsó kábelkivezetés 24 Mosaic modul befogadására Minden szükséges bekötési kellék mellékelve	

Nagy teherbírású padlódobozok

Fém padlódobozok betonba, telepítési lépések

Ha elágazódobozként van használva

Elágazódoboz, kat. szám: 0 896 85 fedéllel

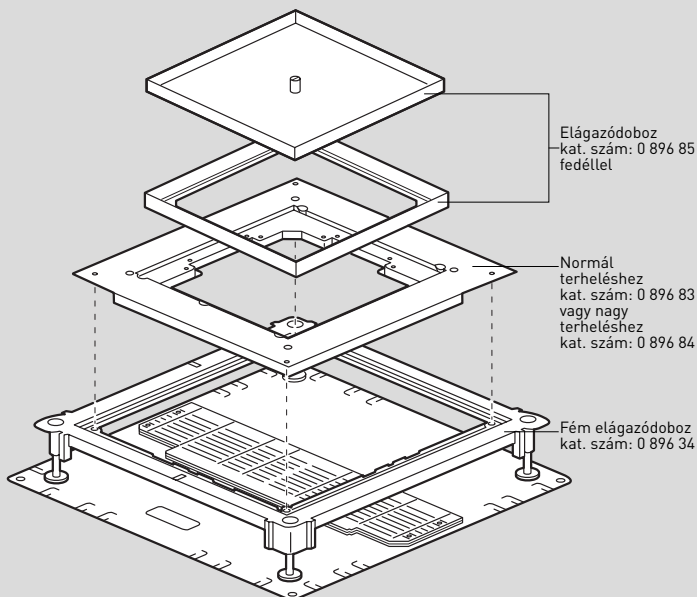



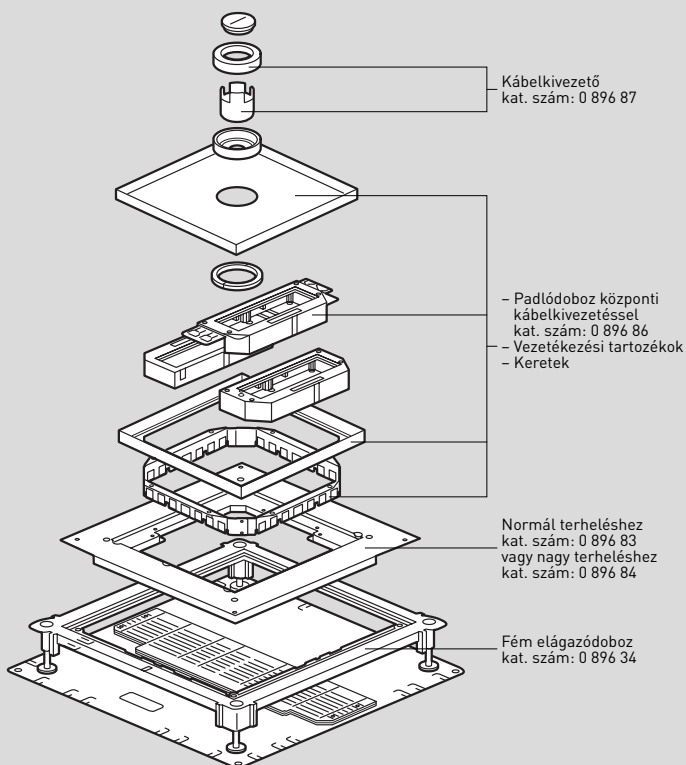

Ha padlódobozként van használva

Padlódoboz központi kábelkivezetéssel 0 896 86

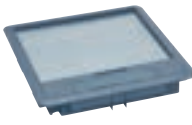
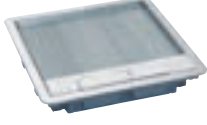

Standard padlódoboz álpadlóba

Kiválasztási táblázat

SZERELVÉNYEK ELHELYEZÉSE	MODULOK SZÁMA	PADLÓDOBOZ	PADLÓDOBOZ FEDÉL BURKOLAT VASTAGSÁGA max. 8 mm		FEDÉL BURKOLAT (opcionális)		SZIGETELŐ DOBOZ	
			 Műanyag (kat.szám: 0 880 02)	 Rozsdamentes acél (kat.szám: 0 880 05)	 0 880 47			
Vízszintes szerelvényezés  Min. magasság: 80 mm	12 (3 x 4) modul	0 880 20	Műanyag	0 880 00	Rozsdamentes acél	0 880 15	-	
			Fém	Rozsdamentes acél	0 880 03	Rozsdamentes acél		0 880 45
				Sárgaréz	0 880 06	Sárgaréz		0 880 48
	18 (3 x 6) modul	0 880 21	Műanyag	0 880 01	Rozsdamentes acél	0 880 16	-	
			Fém	Rozsdamentes acél	0 880 04	Rozsdamentes acél		0 880 46
				Sárgaréz	0 880 07	Sárgaréz		0 880 49
	24 (3 x 8) modul	0 880 22	Műanyag	0 880 02	Rozsdamentes acél	0 880 17	-	
			Fém	Rozsdamentes acél	0 880 05	Rozsdamentes acél		0 880 47
				Sárgaréz	0 880 08	Sárgaréz		0 880 50
Merőleges szerelvényezés  Min. magasság: 83 mm	8 (2 x 4) modul	0 880 23	Műanyag	0 880 00	Rozsdamentes acél	0 880 15	0 880 26	
			Fém	Rozsdamentes acél	0 880 03	Rozsdamentes acél		0 880 45
				Sárgaréz	0 880 06	Sárgaréz		0 880 48
	12 (2 x 6) modul	0 880 24	Műanyag	0 880 01	Rozsdamentes acél	0 880 16	0 880 27	
			Fém	Rozsdamentes acél	0 880 04	Rozsdamentes acél		0 880 46
				Sárgaréz	0 880 07	Sárgaréz		0 880 49
	16 (2 x 8) modul	0 880 25	Műanyag	0 880 02	Rozsdamentes acél	0 880 17	0 880 28	
			Fém	Rozsdamentes acél	0 880 05	Rozsdamentes acél		0 880 47
				Sárgaréz	0 880 08	Sárgaréz		0 880 50
Szerelőkeret 	8/12 modulok fedéllel	0 880 39	Műanyag	0 880 00	Rozsdamentes acél	0 880 15	-	
			Fém	Rozsdamentes acél	0 880 03	Rozsdamentes acél		0 880 45
				Sárgaréz	0 880 06	Sárgaréz		0 880 48
	12/18 modulok fedéllel	0 880 40	Műanyag	0 880 01	Rozsdamentes acél	0 880 16	-	
			Fém	Rozsdamentes acél	0 880 04	Rozsdamentes acél		0 880 46
				Sárgaréz	0 880 07	Sárgaréz		0 880 49
	16/24 modulok fedéllel	0 880 41	Műanyag	0 880 02	Rozsdamentes acél	0 880 17	-	
			Fém	Rozsdamentes acél	0 880 05	Rozsdamentes acél		0 880 47
				Sárgaréz	0 880 08	Sárgaréz		0 880 50





SZERELÉSI SEGÉDLET

Vízszintes szerelvényezés: Padlódoboz vízszintes elhelyezkedésű szerelvényekkel = Padlódoboz + (Műanyag fedél vagy Fém fedél) + Program Mosaic szerelvények (720. oldal)

Merőleges szerelvényezés: Padlódoboz merőleges elhelyezkedésű szerelvényekkel = Padlódoboz + (Műanyag fedél vagy Fém fedél) + Szigetelő doboz + Program Mosaic szerelvények (720. oldal)

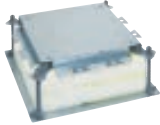
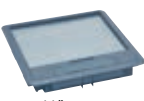
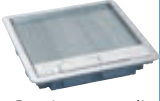



Standard padlódoboz betonpadlóba

Kiválasztási táblázat



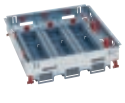
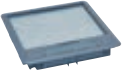

SZERELVÉNYEK ELHELYEZÉSE	MODULOK SZÁMA	PADLÓ-DOBOZ	SÜLLYESZTŐDOBOZOK		PADLÓDOBOZ FEDÉL BURKOLAT VASTAGSÁGA max. 8 mm		FEDÉL BURKOLAT (opcionális)		
			ÁLLÍTHATÓ MAGASSÁGÚ SÜLLYESZTŐDOBOZOK, 65-90MM MAGASSÁGÚ BETONBA	UNIVERZÁLIS, ÁLLÍTHATÓ MAGASSÁGÚ SÜLLYESZTŐDOBOZOK, 55-150MM MAGASSÁGÚ BETONBA	Műanyag (kat.szám: 0 880 02)	Rozsdamentes acél (kat.szám: 0 880 05)			
			 0 880 91	 0 880 80	 Műanyag (kat.szám: 0 880 02)	 Rozsdamentes acél (kat.szám: 0 880 05)	 0 880 47		
Vízszintes szerelvényezés  Min. magasság: 80 mm	12 (3 x 4) modul	0 880 20	0 880 90 ⁽¹⁾ beton magassága ≥ 80 mm	0 880 80 + 0 880 81 beton magassága ≥ 100 mm	Műanyag	0 880 00	Rozsdamentes acél	0 880 15	
	18 (3 x 6) modul	0 880 21	0 880 91 ⁽¹⁾ beton magassága ≥ 80 mm	0 880 80 + 0 880 82 beton magassága ≥ 100 mm	Fém	Rozsdamentes acél	0 880 03	Rozsdamentes acél	0 880 45
					Sárgaréz	0 880 06	Sárgaréz	0 880 48	
	24 (3 x 8) modul	0 880 22	0 880 92 ⁽¹⁾ beton magassága ≥ 80 mm	0 880 80 + 0 880 83 beton magassága ≥ 100 mm	Műanyag	0 880 01	Rozsdamentes acél	0 880 16	
					Fém	Rozsdamentes acél	0 880 04	Rozsdamentes acél	0 880 46
	Sárgaréz	0 880 07	Sárgaréz	0 880 49					
Fém	Rozsdamentes acél	0 880 02	Rozsdamentes acél	0 880 17					
Sárgaréz	0 880 05	Rozsdamentes acél	0 880 47						
Sárgaréz	0 880 08	Sárgaréz	0 880 50						
Merőleges szerelvényezés  Min. magasság: 68 mm	8 (2 x 4) modul	0 880 23	0 880 90	VAGY 0 880 80 + 0 880 81	Műanyag	0 880 00	Rozsdamentes acél	0 880 15	
	12 (2 x 6) modul	0 880 24	0 880 91	VAGY 0 880 80 + 0 880 82	Fém	Rozsdamentes acél	0 880 03	Rozsdamentes acél	0 880 45
					Sárgaréz	0 880 06	Sárgaréz	0 880 48	
	16 (2 x 8) modul	0 880 25	0 880 92	VAGY 0 880 80 + 0 880 83	Műanyag	0 880 01	Rozsdamentes acél	0 880 16	
					Fém	Rozsdamentes acél	0 880 04	Rozsdamentes acél	0 880 46
	Sárgaréz	0 880 07	Sárgaréz	0 880 49					
Fém	Rozsdamentes acél	0 880 02	Rozsdamentes acél	0 880 17					
Sárgaréz	0 880 05	Rozsdamentes acél	0 880 47						
Sárgaréz	0 880 08	Sárgaréz	0 880 50						
Szerelőkeret  Min. magasság: 68 mm	8/12 modulós fedéllel	0 880 39	0 880 90	VAGY 0 880 80 + 0 880 81	Műanyag	0 880 00	Rozsdamentes acél	0 880 15	
	12/18 modulós fedéllel	0 880 40	0 880 91	VAGY 0 880 80 + 0 880 82	Fém	Rozsdamentes acél	0 880 03	Rozsdamentes acél	0 880 45
					Sárgaréz	0 880 06	Sárgaréz	0 880 48	
	16/24 modulós fedéllel	0 880 41	0 880 92	VAGY 0 880 80 + 0 880 83	Műanyag	0 880 01	Rozsdamentes acél	0 880 16	
					Fém	Rozsdamentes acél	0 880 04	Rozsdamentes acél	0 880 46
	Sárgaréz	0 880 07	Sárgaréz	0 880 49					
Fém	Rozsdamentes acél	0 880 02	Rozsdamentes acél	0 880 17					
Sárgaréz	0 880 05	Rozsdamentes acél	0 880 47						
Sárgaréz	0 880 08	Sárgaréz	0 880 50						

SZERELÉSI SEGÉDLET

Padlódoboz vízszintes elhelyezkedésű szerelvényekkel

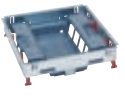
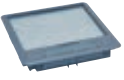
 =  +  vagy  +  vagy  +  (720. oldal)

Padlódoboz merőleges elhelyezkedésű szerelvényekkel





 =  +  vagy  +  vagy  +  (720. oldal)



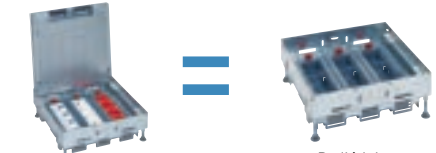

Perem nélküli padlódoboz álpadlóba

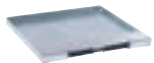
Kiválasztási táblázat

SZERELVÉNYEK ELHELYEZÉSE	MODULOK SZÁMA	PADLÓDOBOZ	PADLÓDOBOZ FEDÉL BURKOLAT VASTAGSÁGA MAX 15 MM		FEDÉL BURKOLAT (opcionális)		SZIGETELŐ DOBOZ
						0 880 47	
 Vízszintes szerelvényezés Min. magasság: 92 mm	12 (3 x 4) modul	0 881 20	Rozsdamentes acél	0 881 03	Rozsdamentes acél	0 881 45	-
			Sárgaréz	0 881 06	Sárgaréz	0 881 48	
	18 (3 x 6) modul	0 881 21	Rozsdamentes acél	0 881 04	Rozsdamentes acél	0 881 46	-
			Sárgaréz	0 881 07	Sárgaréz	0 881 49	
	24 (3 x 8) modul	0 881 22	Rozsdamentes acél	0 881 05	Rozsdamentes acél	0 881 47	-
			Sárgaréz	0 881 08	Sárgaréz	0 881 50	
 Merőleges szerelvényezés Min. magasság: 92 mm	8 (2 x 4) modul	0 881 23	Rozsdamentes acél	0 881 03	Rozsdamentes acél	0 881 45	0 880 26
			Sárgaréz	0 881 06	Sárgaréz	0 881 48	
	12 (2 x 6) modul	0 881 24	Rozsdamentes acél	0 881 04	Rozsdamentes acél	0 881 46	0 880 27
			Sárgaréz	0 881 07	Sárgaréz	0 881 49	
	16 (2 x 8) modul	0 881 25	Rozsdamentes acél	0 881 05	Rozsdamentes acél	0 881 47	0 880 28
			Sárgaréz	0 881 08	Sárgaréz	0 881 50	
 Szerelőkeret	8/12 modulok fedélhez	0 881 39	Rozsdamentes acél	0 881 03	Rozsdamentes acél	0 881 45	-
			Sárgaréz	0 881 06	Sárgaréz	0 881 48	
	12/18 modulok fedélhez	0 881 40	Rozsdamentes acél	0 881 04	Rozsdamentes acél	0 881 46	-
			Sárgaréz	0 881 07	Sárgaréz	0 881 49	
	16/24 modulok fedélhez	0 881 41	Rozsdamentes acél	0 881 05	Rozsdamentes acél	0 881 47	-
			Sárgaréz	0 881 08	Sárgaréz	0 881 50	

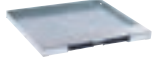

SZERELÉSI SEGÉDLET

 =  +  Perem nélküli fém fedél +  Program Mosaic szerelvények (720.oldal)

 =  +  Perem nélküli fém fedél +  Szigetelő doboz +  Program Mosaic szerelvények (720. oldal)

Perem nélküli padlódoboz betonpadlóba

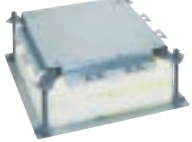
Kiválasztási táblázat

SZERELVÉNYEK ELHELYEZÉSE	MODULOK SZÁMA	PADLÓ-DOBOZ	SÜLLYESZTŐDOBOZOK		PADLÓDOBOZ FEDÉL BURKOLAT VASTAGSÁGA MAX 15 MM		FEDÉL BURKOLAT (OPCIONÁLIS)	
			ÁLLÍTHATÓ MAGASSÁGÚ SÜLLYESZTŐDOBOZOK, 65-90MM MAGASSÁGÚ BETONBA	UNIVERZÁLIS, ÁLLÍTHATÓ MAGASSÁGÚ SÜLLYESZTŐDOBOZOK, 55-150MM MAGASSÁGÚ BETONBA				
								
			0 880 91 ⁽¹⁾	0 880 80 + 0 880 81	Rozsdamentes acél	0 881 03	Rozsdamentes acél	0 881 45
			beton magassága + burkolat ≥ 92 mm	beton magassága ≥ 100 mm	Sárgaréz	0 881 06	Sárgaréz	0 881 48
			0 880 91 ⁽¹⁾	0 880 80 + 0 880 82	Rozsdamentes acél	0 881 04	Rozsdamentes acél	0 881 46
			beton magassága + burkolat ≥ 92 mm	beton magassága ≥ 100 mm	Sárgaréz	0 881 07	Sárgaréz	0 881 49
			0 880 92 ⁽¹⁾	0 880 80 + 0 880 83	Rozsdamentes acél	0 881 05	Rozsdamentes acél	0 881 47
			beton magassága + burkolat ≥ 92 mm	beton magassága ≥ 100 mm	Sárgaréz	0 881 08	Sárgaréz	0 881 50
			0 880 90	VAGY 0 880 80 + 0 880 81	Rozsdamentes acél	0 881 03	Rozsdamentes acél	0 881 45
					Sárgaréz	0 881 06	Sárgaréz	0 881 48
			0 880 91	VAGY 0 880 80 + 0 880 82	Rozsdamentes acél	0 881 04	Rozsdamentes acél	0 881 46
					Sárgaréz	0 881 07	Sárgaréz	0 881 49
			0 880 92	VAGY 0 880 80 + 0 880 83	Rozsdamentes acél	0 881 05	Rozsdamentes acél	0 881 47
					Sárgaréz	0 881 08	Sárgaréz	0 881 50
			0 880 90	VAGY 0 880 80 + 0 880 81	Rozsdamentes acél	0 881 03	Rozsdamentes acél	0 881 45
					Sárgaréz	0 881 06	Sárgaréz	0 881 48
			0 880 91	VAGY 0 880 80 + 0 880 82	Rozsdamentes acél	0 881 04	Rozsdamentes acél	0 881 46
					Sárgaréz	0 881 07	Sárgaréz	0 881 49
			0 880 92	VAGY 0 880 80 + 0 880 83	Rozsdamentes acél	0 881 05	Rozsdamentes acél	0 881 47
					Sárgaréz	0 881 08	Sárgaréz	0 881 50

SZERELÉSI SEGÉDLET

Padlódoboz vízszintes elhelyezkedésű szerelvényekkel

Padlódoboz + Perem nélküli fém fedél + Állítható magasságú süllyesztődoboz vagy Univerzális, állítható magasságú süllyesztődoboz + Program Mosaic szerelvények (720. oldal)

Padlódoboz merőleges elhelyezkedésű szerelvényekkel

Padlódoboz + Perem nélküli fém fedél + Állítható magasságú süllyesztődoboz vagy Univerzális, állítható magasságú süllyesztődoboz + Program Mosaic szerelvények (720. oldal)

1: Nem alkalmas egyenes csatlakozódugókkal

MOSAIC™



Funkciók széles kínálata,
45x45 mm-es szerelvények
számtalan felhasználási területre.



Padlódobozok

Szerelési segédlet

Szerelési segédlet betonpadlóba építéshez

Szerelési példa: standard, vízszintes szerelvényezésű padlódoboz

Állítható süllyesztődobozzal

Univerzális süllyesztődobozzal

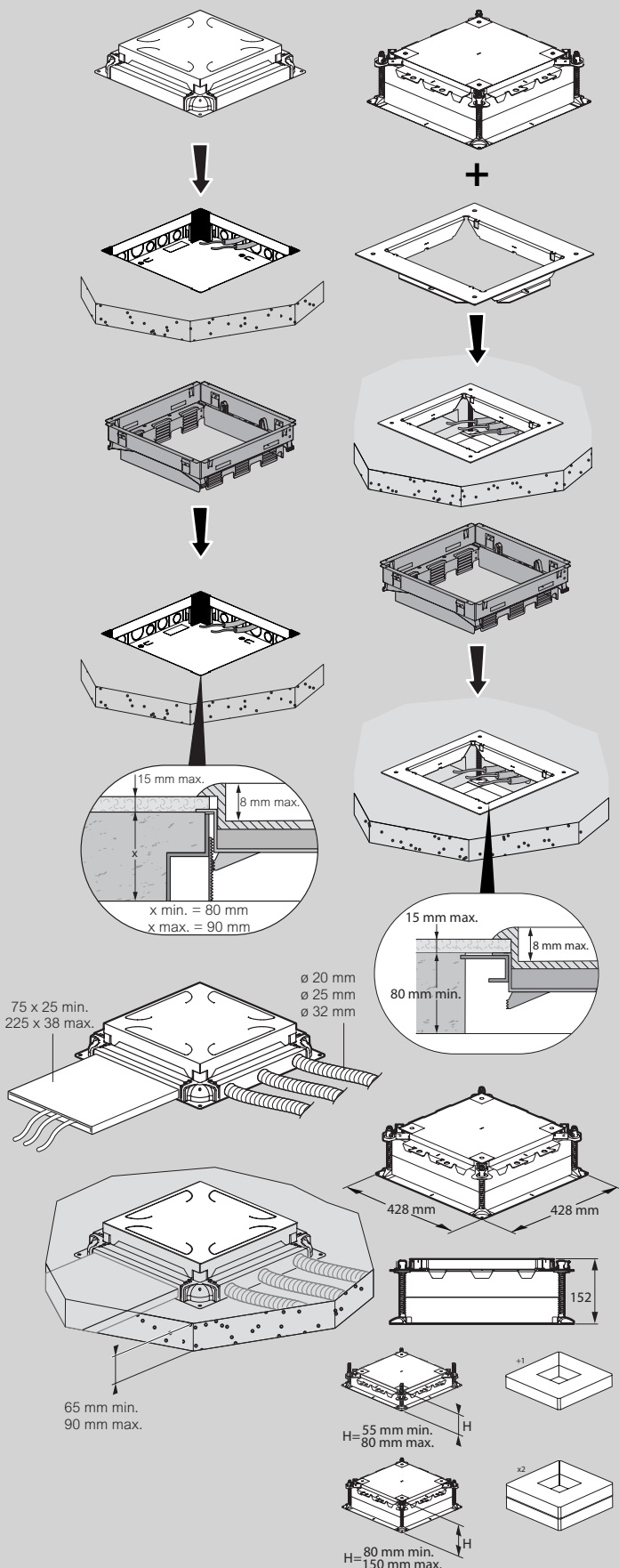

Szerelési segédlet álpadlóba építéshez

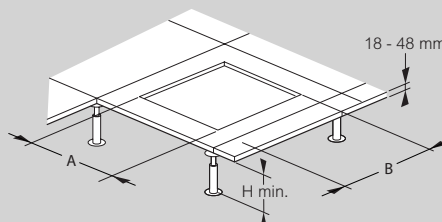

Kat. szám	A (mm)	B (mm)	H min. (mm)
0 880 20	181	264	80
0 880 21	219		
0 880 22	264		
0 880 23	181	264	83
0 880 24	219		
0 880 25	264		
0 881 20	182	265	92
0 881 21	220		
0 881 22	265		
0 881 23	182	265	92
0 881 24	220		
0 881 25	265		

Kat. szám 0 880 23/24/25 és 0 881 23/24/25 használata esetén elektromos szigetelődoboz szükséges: Kat. szám: 0 880 26/27/28

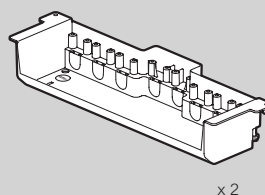

Méretetek (mm) vízszintes elhelyezésű padlódobozokhoz

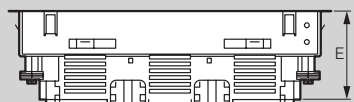
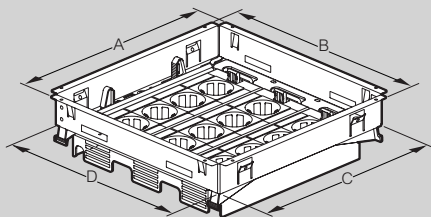

Kat. sz.	A	B	C	D	E
0 880 20	199		181		
0 880 21	234	282	219	264	78
0 880 22	282		264		

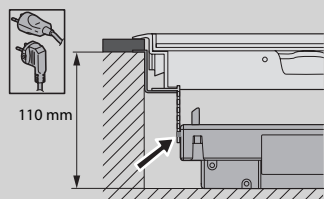
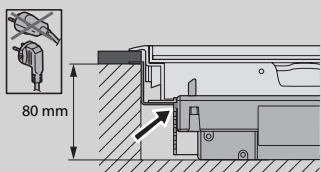

Méretetek (mm) merőleges elhelyezésű padlódobozokhoz

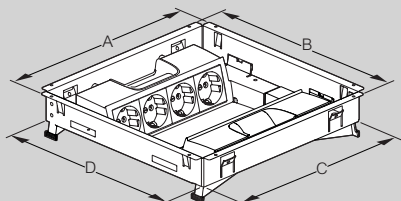

Szerelés álpadlóba, elektromos szigetelődobozok használatával (kat. sz. 0 880 26/27/28)

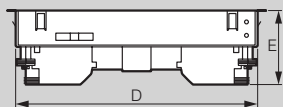

Szerelés betonpadlóba

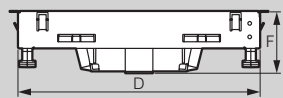

Kat. sz.	A (mm)	B (mm)	C (mm)	D (mm)	E (mm)	F (mm)
0 880 23	199		181			
0 880 24	237	282	219	264	83	67
0 880 25	282		264			

Méretetek (mm) vízszintes elhelyezésű padlódobozokhoz

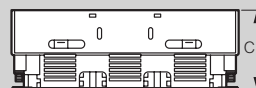
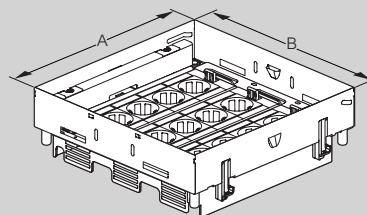

Kat. sz.	A (mm)	B (mm)	C (mm)
0 881 20	181		
0 881 21	219	265	92
0 881 22	264		

122 mm-t meghaladó magasság esetén használja a kat. sz. 0 881 42 lábakat.

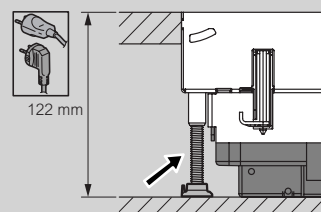
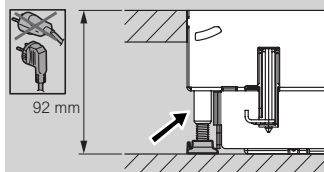

Méretetek (mm) merőleges elhelyezésű padlódobozokhoz

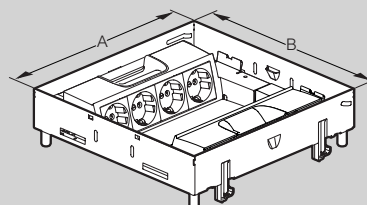

Szerelés álpadlóba, elektromos szigetelődobozok használatával (kat. sz. 0 880 26/27/28)

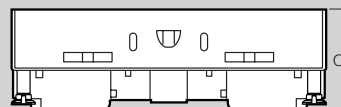

Szerelés betonpadlóba

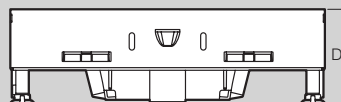

Kat. sz.	A (mm)	B (mm)	C (mm)	D (mm)
0 881 23	181			
0 881 24	219	265	92	80
0 881 25	264			

122 mm-t meghaladó magasság esetén használja a kat. sz. 0 881 42 lábakat.

Kerek padlódoboz

Burkolatok padlódobozhoz

Méreték

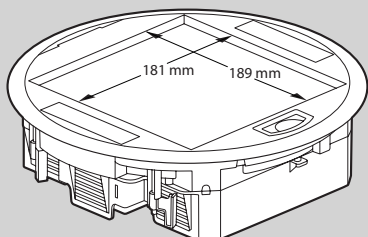

Álpadlóba való építés esetén

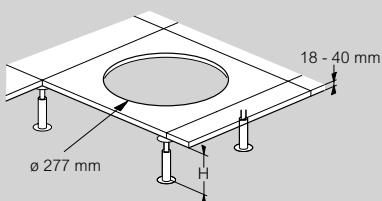

Kat. sz.	H min (mm)
0 881 26	80
0 881 27	83

Méreték vízszintes elhelyezkedésű padlódoboz esetén

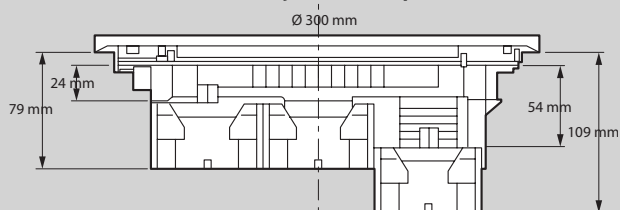

Méreték merőleges elhelyezkedésű padlódoboz esetén

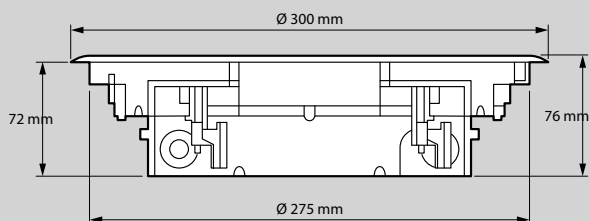

Burkolat méretek fém padlódobozhoz

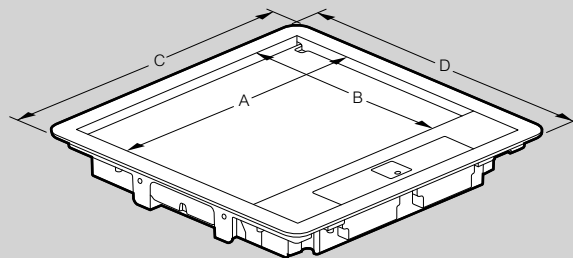

Kat. sz.	A (mm)	B (mm)	C (mm)	D (mm)
0 880 03/06		118		203
0 880 04/07	250	156	286	241
0 880 05/08		200		286

Burkolat méretek műanyag padlódobozhoz

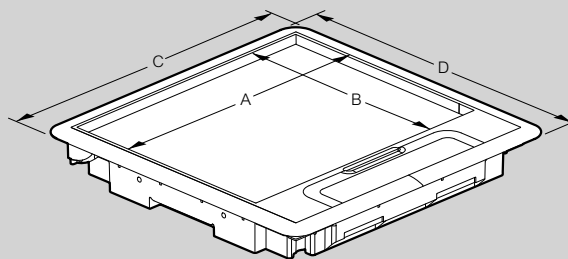

Kat. sz.	A (mm)	B (mm)	C (mm)	D (mm)
0 880 00		117		203
0 880 01	245	155	286	241
0 880 02		200		286

Burkolat méretek perem nélküli padlódobozhoz

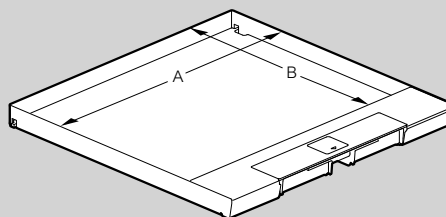

Kat. sz.	A (mm)	B (mm)
0 881 03/06		127
0 881 04/07	259	165
0 881 05/08		210



0 880 70 Program Mosaic szerelvényekkel

Csom.	Kat. szám	Csökkentett magasságú padlódoboz, 50 mm
1	0 880 70	16 modul 50-70 mm-es álpadlóba vagy betonpadlóba Használható súllyesztődobozzal (kat.szám: 0 880 73) betonpadlóba vagy szigetelődobozzal (kat.szám: 0 880 71) álpadlóba Fedéllel szállítva, padlószőnyeghez, szürke, RAL 7031 Szerelvények függőleges pozícionálizálása A kábelek tökéletes elkülönítése egymástól A fedél kézzel könnyen nyitható Program Mosaic szerelvényekkel szerelvényezhető Igény esetén felszerelhető rozsdamentes acél fedéllel is (kat.szám: 0 880 72)
1	0 880 72	Rozsdamentes acél fedél burkolat 50mm-es, csökkentett magasságú padlódobozhoz (0 880 72)
1	0 880 73	Súllyesztődoboz alacsony magasságú betonba és elektromos szigetelődoboz álpadlóba 50mm-es csökkentett magasságú padlódoboz (kat. szám 0 880 70) betonba vagy álpadlóba építéséhez. Áramellátás hajlékony vezetékekkel Ø16, 20 és 25 mm vagy 28mm magasságú kábelcsatornával.
1	0 880 71	Elektromos szigetelődoboz álpadlóba

Szerelési segédlet

Álpadlóba építés

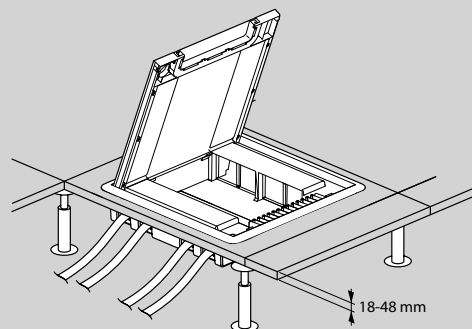
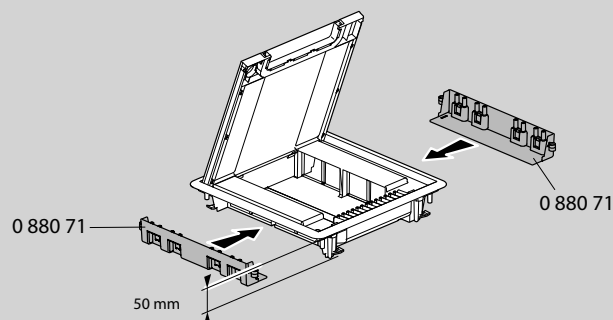
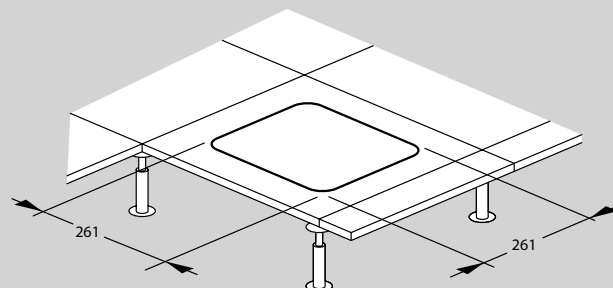

Szerelési útmutató, betonpadlóba

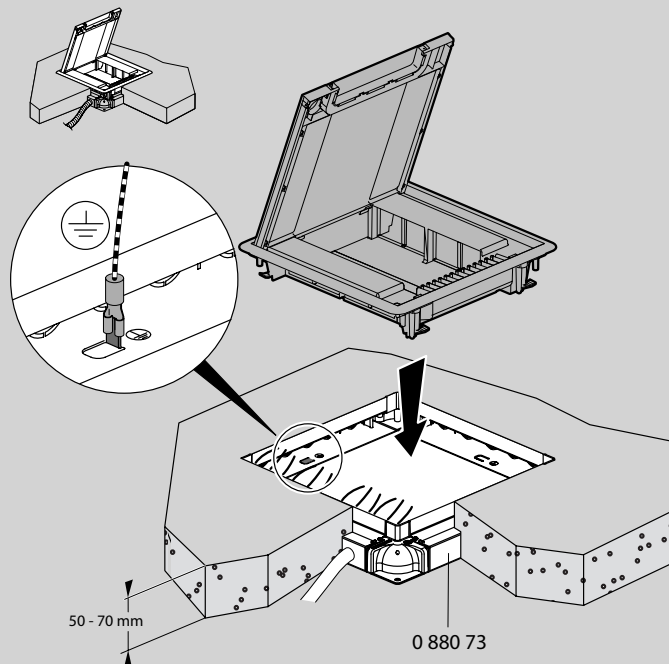

12 modulós padlódoboz

12 modulós padlódoboz

Műszaki paraméterek

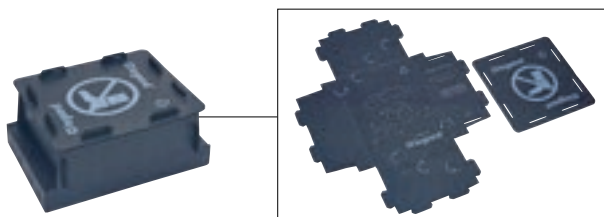

0 881 70



0 881 71



0 881 72

Csom.	Kat. szám.	Padlódobozok műanyag fedéllel
4	0 881 71	<p>Program Mosaic szerelvényekkel szerelvényezhető Rögzítő elemekkel együtt szállítva Közvetlenül, egyszerűen beszerelhető álpadlóba Betonpadlóba szereléshez süllyesztődoboz használatra szükséges (kat.szám: 0 881 70) Fedél vastagsága ≤ 8mm</p> <p>Szerelvények merőleges elhelyezése 12 modul (2 x 6) Minimum magasság: - beton: 80 mm - álpadló: 75 mm</p>
4	0 881 72	<p>Szerelvények vízszintes elhelyezése 12 modul (2 x 6) Minimum magasság: - beton: 90 mm - álpadló: 75 mm</p>
10	0 881 70	<p>Süllyesztődoboz betonpadlóba 12 modulós padlódoboz beépítéséhez Kat. szám 0 881 71/72 Lapos kialakítás, manuálisan kihajtható a beépítés során, műanyag</p>

Méretetek

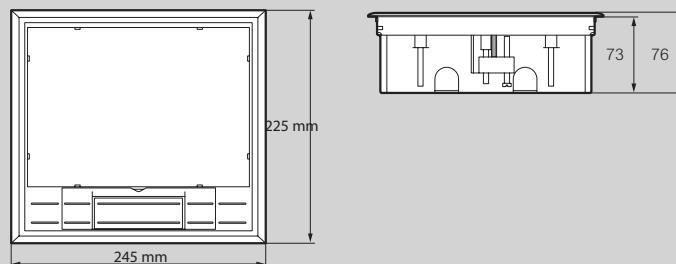

Betonpadlóba építés süllyesztődobozsal (kat.szám: 0 881 70)

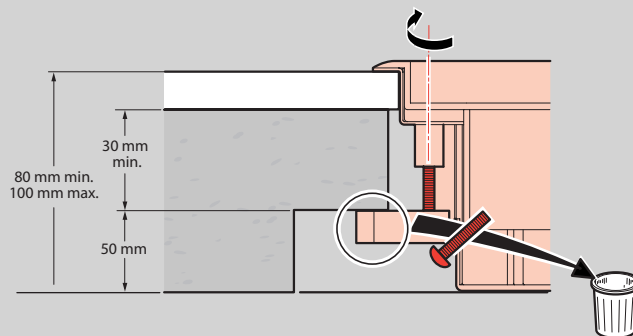

Álpadlóba építés

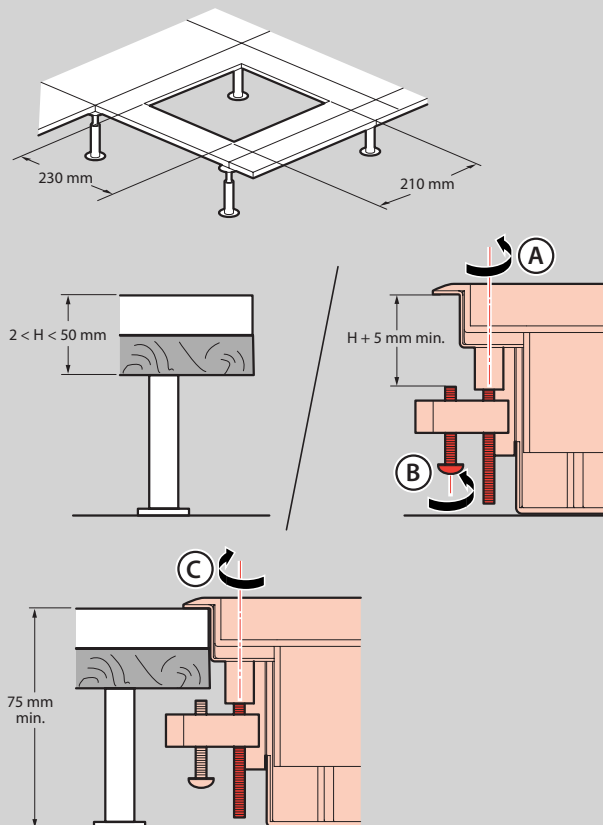

Felnyíló, süllyesztett POP-UP doboz betonpadlóba és álpadlóba



Beépíthető betonpadlóba vagy álpadlóba
Megfelel az IEC 60670-23, IEC 60884-1 és NFC 61-314 szabványoknak

Csom.	Kat. szám	Felnyíló süllyesztett dobozok, üres
		Vékonyított kialakítás a tökéletes illeszkedéshez álpadlóba vagy betonpadlóba. Könnyű felnyitás a biztonságos használatért Program Mosaic szerelvényekkel használható Használjon telepítési kiegészítőket álpadlóba vagy betonpadlóba építés esetén is!
1	0 540 10	3 modul
1	0 540 15	● Matt alumínium
1	0 540 20	● Csiszolt sárgaréz ● Csiszolt rozsdamentes acél
1	0 540 11	4 modul
1	0 540 16	● Matt alumínium
1	0 540 21	● Csiszolt sárgaréz ● Csiszolt rozsdamentes acél
1	0 540 12	6 (2 x 3) modul
1	0 540 17	● Matt alumínium
1	0 540 22	● Csiszolt sárgaréz ● Csiszolt rozsdamentes acél
1	0 540 13	8 (2 x 4) modul
1	0 540 18	● Matt alumínium
1	0 540 23	● Csiszolt sárgaréz ● Csiszolt rozsdamentes acél

Csom.	Kat. szám	Telepítési kiegészítők álpadlóba
		Adatkábelek számára kábeltartóval felszerelt, a biztonságosabb telepítés és használat érdekében. Rögzítési kellékeket tartalmaz, álpadlóba építéshez. Kompatibilis:: - Cat. 6 adatkábellel - audio/video kábellel
1	0 540 05	3 modul
1	0 540 06	4 modul
1	0 540 07	6 (2 x 3) modul
1	0 540 08	8 (2 x 4) modul

Csom.	Kat. szám	Telepítési kiegészítők betonpadlóba
		Pop-up dobozok betonpadlóba építéséhez Ø20 és Ø25 mm-es vezetékkel vezetékezhető
		Fém dobozok
1	0 540 00	3 modul
1	0 540 01	4 modul
1	0 540 02	6 (2 x 3) modul
1	0 540 03	8 (2 x 4) modul
		Műanyag dobozok
1	6 503 90	3 modul
10	6 503 31	6 modul

Felnyíló, sülyesztett POP-UP doboz bútorlapba

A bútorlapba sülyesztett POP-UP dobozokat rögzítési kiegészítőkkel szállítjuk



6 540 00 felszerelve 1 x 2P+F dugaljjal, 1 x USB és 1 x RJ45 csatlakozóaljzattal



6 540 03



6 540 04



6 540 05



0 540 34



0 540 36



6 540 08

Közvetlenül beépíthető bútorlapba (asztal, irodai tárgyalóasztal, konyhapult, stb)
Megfelel az IEC 60884-1 és NFC 61-314 szabványoknak.

Csom.	Kat. szám	Felnyíló sülyesztett dobozok, üres
		Vékonyított kialakításának köszönhetően tökéletesen illeszkedik bútorlapokba. Könnyű felnyitás a kényelemért és biztonságos használatért. program Mosaic szerelvényekkel használható. Rögzítőkerettel és kábeltartó dobozzal együtt szállítva.
		4 modul
1	6 540 00	● Matt Rozsdamentes Acél
1	6 540 01	● Fényes fehér
1	6 540 14	● Matt Aluminium
1	6 540 02	● Matt Fekete
		8 (2 x 4) modul
1	6 540 03	● Matt Rozsdamentes Acél
1	6 540 04	● Fényes fehér
1	6 540 15	● Matt Aluminium
1	6 540 05	● Matt Fekete
		Visszahúzó szettek
		A csomag tartalma: - feltekerhető vezeték - Program Mosaic burkolat - rögzítő
1	0 540 34	RJ 45 cat. 6 UTP visszahúzó szett, 1 modul
1	0 540 36	USB/micro-USB visszahúzó szett, 1 modul

Csom.	Kat. szám	Felnyíló sülyesztett dobozok, felszerelt
		Felnyíló sülyesztett dobozok, felszerelt Vékonyított kialakításának köszönhetően tökéletesen illeszkedik bútorlapokba. Könnyű felnyitás a kényelemért és biztonságos használatért. Rögzítőkerettel és kábeltartó dobozzal együtt szállítva.
		Táp- és USB csatlakozóaljzattal felszerelt - 4 modul
		Összeszerelt és vezetékvezett: 1 x 2P+ F dugalj 1 x dupla USB csatlakozóaljzat -5V 2400 mA (okosteletonhoz, tablethez) 2 m vezeték 2P+F dugóval
1	6 540 09	● Matt Rozsdamentes Acél
1	6 540 08	● Fényes fehér
		Táp- adat- és audio/video csatlakozóaljzattal felszerelt - 8(2x4) modul
		Összeszerelt és vezetékvezett: 1 x 2P+ F dugalj 2 x RJ 45 Cat. 6 UTP 1 HD 15 vezeték + 3.5 mm jack 2m vezeték 2P+F dugóval 3 m RJ 45 vezeték RJ 45 Cat. 6 UTP dugóval 0.1 m VGA kábel 0.1 m jack 3.5 mm kábel
1	6 540 13	● Matt Rozsdamentes Acél
1	6 540 12	● Fényes fehér

Felnyíló, sülyesztett POP-UP doboz

műszaki jellemzők

Műszaki jellemzők

Felnyíló sülyesztett dobozok besorolása

NFC 61-314 / EN 60670-1 / EN 60670-23 alapján

Földelési rendszer: $R < 0,05$ ohm
IK07
IP30 fedél nyitva
IP40 fedél zárva

Függőleges terhelés: 1500 N fedél nyitva
3000 N fedél zárva

Névleges feszültség: U 500 V – $R > 5$ Mohm
Átütési szilárdság: 2000 V
Padlóra telepítés: száraz környezetbe

Anyag

Halogén mentes, tűzálló, önkioltó
Rozsda és hőmérsékleti változásokat álló

Keretek	Anyag
Sárgaréz	Sárgaréz
Alumínium	Alumínium
Rozsdamentes acél	Zamak nikkel borítás
Fekete	Alumínium feketére festve
Fehér	Alumínium fehérre festve

Erős/gyenge áram kompatibilitás

Padló típus	Erősáram	Gyengeáram
Beton	Igen	Nem
Álpadló	Igen	Cat. 6 kompatibilis
Bútor	Igen	Cat. 6 kompatibilis

Telepítés

asztalba vagy álpadlóba

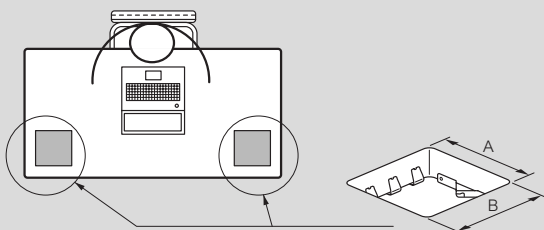

Méret	A ⁽¹⁾ (mm)	B ⁽¹⁾ (mm)
3 modulós	108	108
4 modulós	108	131
6 modulós	108	218
8 modulós	108	263

(1) +/- 1 mm

Betonba (központi rögzítés)

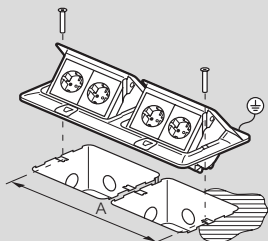

Méret	A (mm)
3 modulós	84
4 modulós	106,5
6 modulós	194
8 modulós	239

Méretetek

Fedél

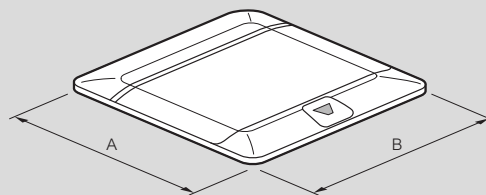

Méret	A (mm)	B (mm)
3 modulós	120	120
4 modulós	120	142,5
6 modulós	120	230
8 modulós	120	275

Üres felnyíló

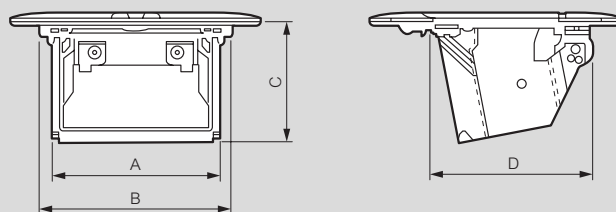

Méret	A (mm)	B (mm)	C (mm)	D (mm)
3 modulós	79,8	92	57	77,5
4 modulós	102,3	114,5	57	77,5
6 modulós	189,8	202	57	77,5
8 modulós	231,6	247	57	77,5

Felnyíló dobozok álpadlóba vagy asztalba

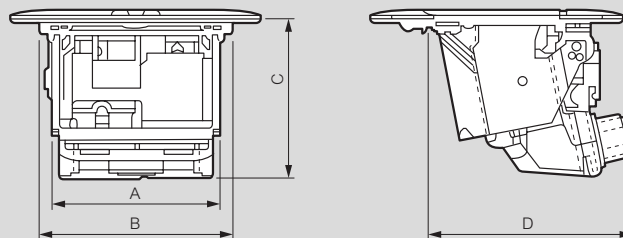

Méret	A (mm)	B (mm)	C (mm)	D (mm)
3 modulós	79,8	92	74,8	96,1
4 modulós	102,3	114,5	74,8	96,1
6 modulós	189,8	202	74,8	96,1
8 modulós	231,6	247	74,8	96,1

Asztali kábelrendezők

munkaállomásokhoz és tárgyalóasztalokhoz



0 540 80



0 540 86



0 540 73



0 540 60



0 540 62



0 540 63



0 540 66



0 540 67

Műszaki jellemzők, e-katalógusban

Különösen alkalmas mobiltelefonok töltésére és vezetékes adatkapcsolat létesítéséhez
Megfelel az IEC 60884-1 szabványnak

Csom.	Kat. szám	Összeszerelt asztali kábelrendezők
1	0 540 80	Egyszerűen elhelyezhető 60–80 mm átmérőjű már meglévő asztali kábelátvezető lyukakba A fedél 180°-os szögig nyílik a törés lehetőségét megelőzően Max. terhelés 3680 W 230 V--on 16 A – 250 V Kerettel szállítva
1	0 540 81	2P+F csatlakozóaljzattal Előre felszerelt aljzatok: – 1x2P+F csatlakozóaljzat fedéllel – 2 m tápkábel 2P+F dugóval
1	0 540 82	○ RAL 9003 fehér keret és mechanizmus ● RAL 9017 fekete keret és mechanizmus ● Rozsdamentes acélkeret és fekete mechanizmus
1	0 540 85	2P+F csatlakozóaljzattal és USB telefontöltővel Előre felszerelt aljzatok: – 1x2P+F csatlakozóaljzat burkolattal – 1xUSB telefontöltő kimeneti fesz. 5 V= 1100 mA – 2 m tápkábel 2P+F csatlakozódugóval
1	0 540 86	○ RAL 9003 fehér keret és mechanizmus ● RAL 9017 fekete keret és mechanizmus
1	0 540 87	● Rozsdamentes acélkeret és fekete mechanizmus
1	0 540 88	2P+F csatlakozóaljzattal, USB telefontöltővel és RJ45 lapos vezetékkel Előre felszerelt aljzatok: – 1x2P+F csatlakozóaljzat burkolattal – 1xUSB telefontöltő, kimeneti fesz. 5 V= 1100 mA – 1xRJ 45 Cat. 6 UTP lapos vezeték (felhasználóoldal fele 1,35 m-ig húzható) – 2 m tápkábel 2P+F csatlakozódugóval – 2 m Cat. 6 UTP adat kábel RJ45 dugóval
1	0 540 88	○ RAL 9003 fehér keret és mechanizmus
1	0 540 75	Dobozhelymaró fűró 80 mm átmérőjű lyukak fúrásához Központi fűróval felszerelve

Csom.	Kat. szám	Üres asztali kábelrendezők
1	0 540 70	1 vagy 2 modulos Program Mosaic funkciókkal felszerelhető, összekötött modulok lapos kábelekkal és kerettel
1	0 540 71	Egyszerűen elhelyezhető 60–80 mm átmérőjű már meglévő asztali kábelátvezető lyukakba A fedél 180°-os szögig nyílik a törés lehetőségét megelőzően Egy 2P+F csatlakozóaljzathoz ○ RAL 9003 fehér ● RAL 9017 fekete
1	0 540 72	Egy 2P+F csatlakozóaljzathoz és USB telefontöltő aljzathoz ○ RAL 9003 fehér ● RAL 9017 fekete
1	0 540 73	● RAL 9017 fekete
10	0 540 60	Keretek üres asztali kábelrendezőkhöz Üres asztali kábelrendezőbe ○ RAL 9003 fehér
10	0 540 62	● RAL 9017 fekete
10	0 540 63	● Rozsdamentes acél
10	0 540 61	○ RAL 9003 fehér Cat. 6A adathálózatok
1	0 540 65	Összeszerelt modulok lapos kábelrel Asztali kábelrendező modulokhoz (asztallapok alá) Automatikus kábelvisszatekerés, ha nincs csatlakoztatva Cat. 6 FTP Felszerelve: – 1,35 m RJ 45 Cat. 6 FTP lapos kábel felhasználóoldalon – 1xRJ 45 aljzat telepítési oldalon Patch kábel adathálózatokhoz csatlakozáshoz külön rendelésre
1	0 540 66	Cat. 6 UTP Felszerelve: – 1,35 m RJ 45 Cat. 6 FTP lapos kábel felhasználóoldalon – 1xRJ 45 aljzat telepítési oldalon Patch kábel adathálózatokhoz csatlakozáshoz külön rendelésre
1	0 540 67	USB / mikro USB Felszerelve: – 1,35 m lapos kábel mikro USB csatlakozóval felhasználóoldalon – 0,5 m kábel USB csatlakozóval telepítési oldalon



0 776 40L matricával együtt



0 776 99L



0 775 98

Vezeték nélküli indukciós töltők Qi technológiával rendelkező okoseszközök töltésére.

Megfelel a Qi WPC szabványnak (Wireless Power Consortium)

Megfelel az EN 62479 szabványnak (EMF kibocsátás)

Megfelel az ICNIRP feltételeknek (egészségvédelem)

Ne zavarja meg más vezeték nélküli jelekkel (Zigbee, TNT, GSM, 4G, stb)

Csom.	Kat. szám	Qi vezeték nélküli töltők - bútorlapba süllyeszthető
1	0 776 40L	<p>Speciálisan bútorlapba tervezett vezeték nélküli töltő konferencia termekbe, irodákba, vendéglátó egységekbe, stb. 80 mm-es kivágási méret, szürke színben. Extra vékony kialakítás < 1,5 mm. 2,5 m kábellel és rögzítő kiegészítővel szállítva. Tápellátás: 110 - 240 V ~</p>  <p>15 W - 0,5 A - IP44 / IK08 töltő</p>

Csom.	Kat. szám	Qi vezeték nélküli töltő - falba süllyeszthető
1	0 776 99L	<p>10 W vezeték nélküli töltő 2 db indukciós antennával. Ideális közösségi terekbe, folyosókra, tranzit területeken, uszodákban, stb. IP66 / IK08 Csúszásmentes bevonattal ellátott és 10°-os szögben döntött a biztonságos töltés érdekében. A süllyesztődobozba 60 mm-es csavarokkal rögzíthető, min. mélység 40 mm.</p> <ul style="list-style-type: none"> ● Szürke <p>Méretetek: 141 x 95 x 51 mm 50 x 80 mm terminál</p> 

Csom.	Kat. szám	Qi vezeték nélküli töltő + USB - A csatlakozóját, Program Mosaic
1	0 775 98	<p>1 A - 5 V / 5 W vezeték nélküli töltés és egy 2,4 A / 12 W USB port, egy második eszköz töltésére. Ideális megoldás munkahelyi környezetbe. A Mosaic mechanizmusnak köszönhetően szerelhető falba, falon kívül, asztali elosztósorba, energiaszlopba, DLP kábelcsatornába, stb. Csúszásmentes bevonattal ellátott és 10°-os szögben döntött a biztonságos töltés érdekében. Méretetek: 136,5 x 70 x 56,5 mm Lopásgátló funkcióval ellátott. IP40, IK04 védelem</p> <ul style="list-style-type: none"> ○ Fehér / ezüst <p>2 x 2,5 mm² terminál</p> 

Vezeték nélküli töltés

Nincs szükség csatlakozójatra vagy kábelre

Megfelel a nemzetközi szabványnak.

Qi: egy nemzetközi szabvány, melyet a gépjárműgyártók, kávézók, hotelek, éttermek is használnak.

Bútorlapba süllyeszthető, ergonomikusan kialakított és illeszkedő indukciós töltő

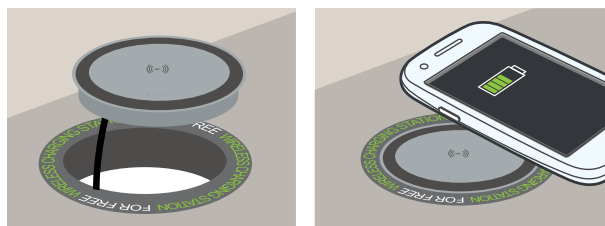

80 mm átmérőjű kivágás a bútorlapban / Bútorlapba rögzíthető indukciós töltő, melynek megtáplálása 2,5 méteres kábellel biztosított.

Függőleges töltési lehetőség falra rögzítve. Ideális használat közösségi terekben beltéren és kültéren egyaránt.

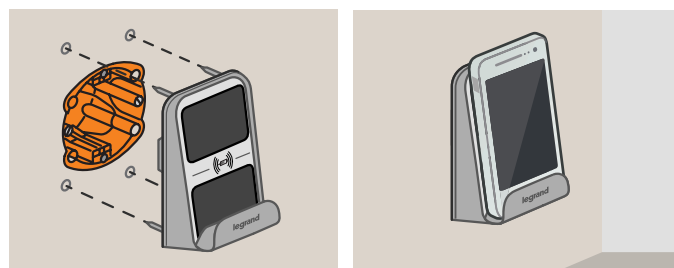

Tökéletes védelem a külső behatások (IK 08), valamint szilárd és folyékony anyagok (IP 66) ellen.
Batibox süllyesztődobozzal rögzíthető.

Program Mosaic csatlakozással

Indukciós töltő 2,4 A / 12 W USB A csatlakozóját

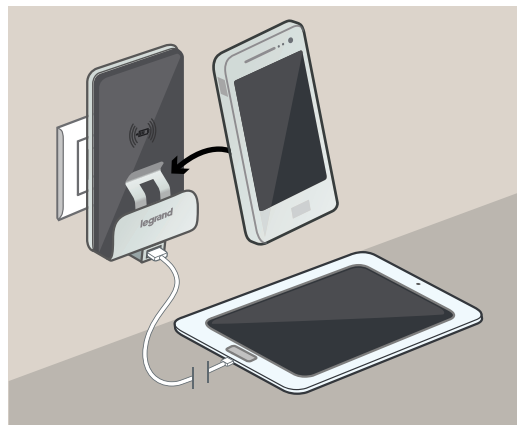

Asztali elosztósorok



Irodai elosztóállomások vezetékkel



Csom.	Kat. szám	Elővezetékezett asztali elosztósorok
1	6 535 60	Alumínium kivitelben Megfelel az IEC 60-884-1 szabvány előírásainak 16 A - 250 V~, gyermekvédelemmel 3 m vezetékkel Tartalmaz: - 4 x 2P+F csatlakozóaljzat - 1 x ellenőrzőfényes Be/Ki kapcsolóval
1	6 535 61	Tartalmaz: - 6 x 2P+F csatlakozóaljzat - 1 x ellenőrzőfényes Be/Ki kapcsolóval
1	6 535 62	Tartalmaz: - 3 x 2P+F csatlakozóaljzat - kettős USB-A töltőaljzat 1500 mA
1	6 535 63	Tartalmaz: - 2 x 2P+F csatlakozóaljzat - 2 x 2P+F piros, reteszelt csatlakozóaljzat - 2 x RJ45 Cat.6 UTP 1 modulós aljzat
Szerelvényezhető elosztósorok		
1	0 546 90	Alumínium kivitel Program Mosaic szerelvényekkel szerelhető 8 modulós
1	0 546 91	12 modulós
1	0 546 92	16 modulós
1	0 546 99	Rögzítési kiegészítő Asztali rögzítőkeret elosztósorhoz
1	0 535 98	Kábelvezető hernyó 2 rekeszes Hossza: 75 cm Fehér-szürke A kábelek biztonságos és esztétikus vezetését teszi lehetővé padlótól az asztalig
Üres sülyesztett irodai modulok		
20	0 535 60	Beszerezhető válaszfalba vagy közvetlenül irodai bútorba. Alumínium kivitel Program Mosaic szerelvényekkel szerelhető 8 modul széles ○ Fehér
20	0 535 61	● Alumínium
20	0 535 62	● Fekete
10	0 535 63	12 modul széles ○ Fehér
10	0 535 64	● Alumínium
10	0 535 65	● Fekete

Csom.	Kat. szám	Központi asztalos konferenciatemekbe
1	6 535 74	8 x 2P+F csatlakozóaljzattal 45°-al elforgatva a csatlakozó dugó könnyű csatlakoztatásához Ki/Be kapcsoló jelzőfényel 3680 W-os teljesítmény 230 V~ feszültségnél 5 m hosszú vezetékkel (H05VVVF 3 x 1,5 mm ²) 2P+F csatlakozóval Táskával együtt szállítva Nagy terhelhetőség Legfeljebb 8 eszközt lehet csatlakoztatni Tartalmaz: - 8 x 2P+F csatlakozóaljzat 45°-al elforgatott dugaljjal
1	6 535 75	Hálózati switch-el Legfeljebb 8 eszköz és 6 hálózati periféria (pl.:számítógépek) csatlakoztatása A 10/100 Mbps perifériák közti adatcsere sebesség eléréséhez 5 Ethernet 10/100 base T hálózati kártya használata szükséges Tartalmaz: - 8 x 2P+F csatlakozóaljzatok - 1 db 6 portos 10/100 base T hálózati switch Hálózati kábel nem tartozék
1	6 535 77	Hálózati switch-el és HD15 + jack csatlakozóval Legfeljebb 7 eszköz és 6 hálózati periféria (pl.:számítógépek) csatlakoztatása Egy csatlakozási pont a HD15-el és a 3.5-ös Jack csatlakozóval A 10/100 Mbps perifériák közti adatcsere sebesség eléréséhez szükséges az Ethernet 10/100 base T hálózati kártyák használata Tartalmaz: - 7 x 2P+F csatlakozóaljzat - 1 db 6 portos 10/100 base T hálózati switch - 1 db HD15 csatlakozó + 3.5 mm jack csatlakozó - 1 db VGA bemeneti kábel, 1 m hosszú. VGA hosszabbítóval használható. - 1 db 3.5 mm bemeneti jack aljzattal



**MOZGÁSÉRZÉKELÉSES
VILÁGÍTÁS VEZÉRLÉS,
TARTALÉKVILÁGÍTÁS,
KÉZI JELZÉSADÓK**



884. oldal
Passzív infravörös (PIR) mozgásérzékelők világítás kapcsolásra (stand alone)

Mozgásérzékeléses világítás vezérlés



888. oldal
Nyomógombos konfigurátor



898. oldal
U34^{LED} beltéri tartalékvilágítási lámpatestek

Tartalékvilágítás



904. oldal
Kiegészítők és alkatrészek távoli lekapcsolás elemei, védőrácsok



Hajólampák



894. oldal
Ovális hajólampák

Kézi jelzésadó



911. oldal
Kézi jelzésadó

ÚJDONSÁGOK



Maszkolható jelenlét érzékelők
(887. oldal)



Okostelefon adapter konfigurációhoz
(888. oldal)



885. oldal
Passzív infravörös (PIR)
jelenlét érzékelők
(stand alone)



886. oldal
Ultrahangos, vagy
mikrohullámú
jelenlét érzékelők
(stand alone)



890. oldal
KNX buszra köthető
jelenlét érzékelők



888. oldal
Okostelefon adapter
konfigurációhoz
(Legrand Close Up)



888. oldal
Kiegészítők



881. oldal
Kiválasztási táblázatok



899. oldal
U21^{LED} beltéri
tartalékvilágítási
lámpatestek



900. oldal
URA ONE^{LED} beltéri
tartalékvilágítási
lámpatestek és
kiegészítők



902. oldal
Vízmentes, vandálbiztos
B65^{LED} B66^{LED}
tartalékvilágítási
lámpatestek



905. oldal
Inverter szettek
tartalékvilágítás
kialakításához



906. oldal
LVS2
tartalékvilágítás
felügyeleti rendszer

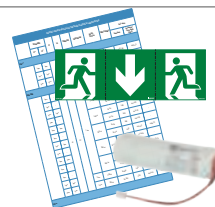

908. oldal
Kiválasztási táblázatok



894. oldal
Kerek
hajó lámpák



895. oldal
Szögletes
hajó lámpák



895. oldal
KORO, kerek alakú
hajó lámpák



URA ONE
Tartalékvilágítási
lámpatestek
(900. oldal)



**Távoli lekapcsolás
eszközei**
(904. oldal)



VILÁGÍTÁS VEZÉRLÉS MOZGÁSÉRZÉKELÉSSEL

 MEGTAKARÍTÁS
60%
EN 15193



MENNYEZETRE,
OLDALFALRA ÉS
LÁMPATESTRE
SZERELHETŐ MEGOLDÁSOK

MOZGÁSÉRZÉKELŐKKEL ÉS A JELENLÉT ÉRZÉKELŐKKEL VÉGZETT MUNKA GONDOS KÖRÜLTEKINTÉST IGÉNYEL

- 1 Helyszín jellemzőinek felmérése**
 méretek, alakzatok, magasságok, nyílászárók, hűtő-, fűtő berendezések, bútorok, IP védettség, használat módja, stb.
- 2 Vezérlési mód kiválasztása**
 A lámpatesteket közvetlenül az érzékelő kapcsolja, vagy a vezérlést/szabályozást egy másik eszköz fogja végrehajtani.
- 3 Érzékelési technológia kiválasztása**
 A korábban említett alapváltozatokon túl, nagyfelbontású (HD) PIR, vagy a kombinált, PIR + US (=DUAL) érzékelőkre van szükség.
- 4 Megfelelő pozicionálás, elhelyezés**
 Berendezési tárgyak, majdani közlekedési útvonalak, érzékelési zónák, felhasználói szokások figyelembevételével
- 5 Gondos konfiguráció**
 Időzítés, megvilágítási szint, érzékenység stb. beállítása, működési mód szokásokhoz igazított kiválasztása

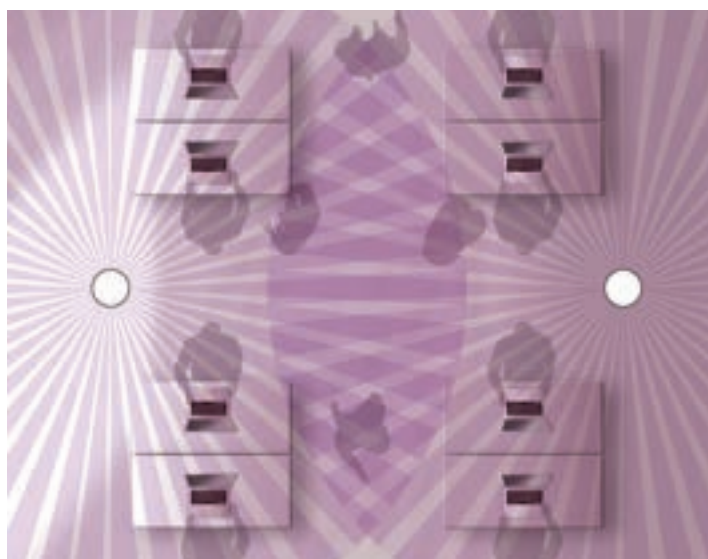

ALKALMAZÁSI TERÜLETEK

- Kisebb irodák, home-office
- Nagyobb irodák, tárgyalók, iskolai tantermek
- Folyosók, átjárók
- Hosszú folyosók, közlekedők
- Előszobák
- Alulák, csarnokok
- Lépcsőházak
- Háztartási helyiségek, mellék helyiségek, pincék
- Mosdók, konyhák
- Garázs, mélygarázs
- Raktárak
- Kültéri alkalmazások, parkolók



További termékinformációkért, adatlapokért
Keresse fel honlapunkat

Érzékelők csoportosítása, jelmagyarázat a terhelések vezérlési lehetőségeihez kiválasztási táblázatokhoz



MOZGÁSÉRZÉKELŐ



- Érzékelési technológia: PIR
- Automatikusan bekapcsol mozgás érzékelése és gyenge fényerő esetén, majd a beállított késleltetést követően önállóan kikapcsol.
- Elsősorban természetes fény mentes, vagy gyenge megvilágítású területekre, átjárókba.
- Jellemzők beállítása (időzítés, fényérzékenység) potenciométerekkel manuálisan

JELENLÉT-ÉRZÉKELŐ



- Érzékelési technológia:
 - passzív infravörös (PIR, vagy PIR^{HD})
 - ultrahangos (US)
 - mikrohullám (MW)
- Manuális indítással (nyomóval) , vagy automatikusan (mozgás érzékelésével) bekapcsol a beállított megvilágítási szint függvényében, majd a beállított késleltetést követően önállóan, vagy manuálisan indítva kikapcsol.
- Természetes fényvel is megvilágított munkaterületekre, átjárókba ajánlott.
- Jellemzők beállítása: manuálisan potenciométerekkel (korlátozottan), vagy konfigurátor applikációval & IR konfigurációs adapterrel (széleskörűen, mentési lehetőséggel)
- Egyes változatok fényerőszabályozásra, továbbá HVAC és árnyékolók vezérlésére is alkalmasak.
- Terhelés kapcsolása nullátmenet érzékeléssel történik

JELMAGYARÁZAT KIVÁLASZTÁSI TÁBLÁZATOKHOZ

BE/KI kapcsolás:



Lámpatestek közvetlen kapcsolása. **Nullátmenet figyelésével** védi az érzékelőt és a fogyasztót a bekapcsolási tranziensektől.

Kiegészítő kimenet:



Az érzékelő rendelkezik egy további kimenettel, amely HVAC, szellőztetés, vagy egyéb vezérlések indításához ad kontaktust.

Fényerő szabályozás:

Az érzékelő, világítást vezérlő eszközökkel kommunikál, a megfelelő megvilágítási szint beállítására.



1-10 VDC jelet küld, a vezérelhető elektronikus előtétnek. (analóg kommunikáció)



Stand Alone (önálló) eszközök, melyek DALI protokoll szerinti jelet küldenek (digitális kommunikáció) a DALI képes elektronikus előtétnek, lámpatesteknek.

Közvetlenül a világításvezérlő rendszerrel kommunikál



Buszos technológiára épülő rendszerekhez (SCS/DALI, vagy KNX) kapcsolódik. Az érzékelő nem közvetlenül a terhelést, hanem egy vezérlőn keresztül, azok akár egy csoportját irányítja.





Mozgásérzékelős világítás kapcsolás

Kiválasztási táblázat

Kat.szám	Érzékelési technológia	Hatótáv	Érzékelési terület	Védettségi fokozat	Alkalmazási példák
 0 489 44*		8 m		IP 41	folyosó, lépcsőház, mellékhelyiség, mélygarázs, stb.
 0 489 48				IP 20	
 0 697 40 (szürke) 0 697 80 (fehér)		menyvezetre: 8 m		IP 55	háztartási helyiség, pince, kültéri felhasználások, stb.
		oldalfalra: 12m			
 Mosaic** (3 vez.) 0 784 50 0 488 97L* (kerettel)		8 m		IP 40	folyosó, lépcsőház, mellékhelyiség, stb.
 Mosaic*** (2 vez.) 0 784 58/59 (fehér) 0 792 47 (alu.) 0 791 54L (fekete) Mosaic**** (2 vez.) 0 784 57 (fehér)		8 m		IP 40	előszobák, lépcsőházak (max. 3 eszköz)
				IP 41	lépcsőházak (max. 8 eszköz)
 0 489 45*		8 m		IP 42	folyosó, lépcsőház, mellékhelyiség, háztartási helyiség, stb.
 0 489 46*		8 m		IP 55	háztartási helyiség, pince, kültéri felhasználások, stb.

* DIY, egyedi csomagolásban

** Más kapcsolócsaládok (3 vezetékes) : Céliane: 0 670 25; Valena INMATIC: 7 520 73; Valena: 7 521 73/ 7 522 73/ 7 523 73/ 7 563 73

*** Más kapcsolócsaládok (2 vezetékes): Céliane: 0 670 26; Niloé: 6 651 22

**** Más kapcsolócsaládok (lépcsőház) : Céliane: 0 670 27; Niloé: 6 651 19



kiválasztási táblázat

Kat.szám	Érzékelési technológia	Hatótáv	Érzékelési terület	Terhel. vezér.	Védettségi fokozat	Alkalmazási példák
 0 488 04	 PIR HD	érintés: 8m megközelítés: 5m kisebb mozgások: 4m	 2.5 m m: 2 0 2 Ø: 5 m	 I/O AUX	IP 41	
 0 489 64	 PIR	érintéses áthaladás: 7m megközelítés: 5m kisebb mozgások: 4m	 2.8 m 1.2 m m: 3.5 2 0 2 3.5 Ø: 7 m	 DA LI	IP 40	különálló, egyéni irodák, kisebb tárgyalók
 0 489 65				 I/O 1-10V		
 Mosaic 0 784 52	 PIR + US	8 m	 1.2 m m: 4 5 6 8 ≈ 6 m 3 m 5 m 8 m	 I/O	IP 20	
 0 489 54	 PIR MINI	érintéses áthaladás: 9m megközelítés: 5m	 2.8 m 1.2 m m: 3.5 2 0 2 3.5 Ø: 7 m	 I/O	IP 40	különálló, egyéni irodák, kisebb tárgyalók, előszobák
 0 489 53				 DA LI		
 0 489 66				 1-10V I/O		
 0 488 07	 PIR	áthaladás, érintés: 15 m megközelítés: 6 m max. érzék.: 5 m	 2.5 m 1.2 m m: 4 2.5 0 4 Ø: 8 m	 I/O	IP 41	
 0 489 70			 2.8 m 1.2 m m: 7.5 2.5 0 2.5 7.5 Ø: 15 m	 I/O I/O	IP 40	előszobák, lépcsőházak
 Mosaic* (3 vez.) 0 784 54 (fehér) 0 792 58 (alu.) 0 791 58L (fekete)	 PIR	8 m	 1.2m m: 4m 8m 6m 3m 120° 4 m 8m	 I/O	IP 41	

Jelenlét-érzékelős világítás kapcsolás és vezérlés

kiválasztási táblázat



Kat.szám	Érzékelési technológia	Hatótáv és lefedettség	Érzékelési terület	Load control	Védettségi fokozat	Alkalmazási példák
 0 488 17	 PIR	3m x 24 m		I/O	IP 41	hosszú folyosók
 0 489 56	 MV (10,525 GHz)	6m x kinyitva: 23 m behajtva: 17 m		DA LI I/O	IP 40	aulák, hosszúkás terek
 0 488 06	 PIR+US	6 m (US) 5 m (PIR)		I/O	IP 20	egyterű irodák,
 0 489 68	 PIR	15 m		DA LI I/O	IP 40	nagyobb tárgyalók, iskolai tantermek
 0 489 69						
 0 489 59	 PIR	40 m		I/O	IP 65	magas belterű helyiségek, raktárak
 0 489 33	 PIR	18 m		I/O	IP 55	magas belterű helyiségek (raktárak edzőtermek), kültéri autoparkolók, pincék, laborok
 0 489 58	 PIR	áthaladás, érintés: 9 m megközelítés: 5 m		I/O	IP 65	mélygarázs, hűtőházak (-30 °C ... +35 °C)



Automatikus be- és kikapcsolás.

Manuálisan beállítható fényérzékenység és időzítés potenciométerek segítségével.

A Program Mosaic szerelvények kat. szám 0 802 51 rögzítőperemmel szerelhetők süllyesztődobozba.

Csom.	Kat. szám	Mozgásérzékelők
1	0 489 44	<p>Üzemi hőmérséklet-tartomány: -5°C...+45°C Tárolási hőmérséklet-tartomány: -20°C...+70°C</p> <p>PIR mozgásérzékelő - mennyezetre - 360° - IP41</p> <p>Érzékelési terület: Ø8 m Javasolt rögzítési magasság: 2,5 m 3-vezetékes, nulla vezeték bekötéssel Állítható fényérzékenység: 10 - 1275 lux Állítható időzítés: 10 mp - 10 perc Fogyasztás készenléti üzemmódban: 0,75 W Optimális távolság 2 érzékelő között: 6 m Közvetlenül álmennyezetbe szerelhető vagy 50 mm mély Batibox süllyesztődobozba rögzíthető</p>
1	0 489 48	<p>PIR mozgásérzékelő - mennyezetre - 360° - IP41</p> <p>Érzékelési terület: Ø8 m Javasolt rögzítési magasság: 2,5 m 3-vezetékes, nulla vezeték bekötéssel Állítható fényérzékenység: 10 - 1275 lux Állítható időzítés: 10 mp - 10 perc Fogyasztás készenléti üzemmódban: 0,75 W Optimális távolság 2 érzékelő között: 6 m Közvetlenül mennyezetre rögzíthető</p>
1	Program Mosaic 0 784 50	<p>PIR mozgásérzékelő - oldalfalra - 120° - IP40</p> <p>3-vezetékes, nulla vezeték szükséges Állítható fényérzékenység: 5 - 1275 lux Állítható időzítés: 10 mp - 10 perc</p>
1	Program Mosaic 0 784 58	<p>PIR mozgásérzékelő - oldalfalra - 120° - IP40</p> <p>2-vezetékes, nulla vezeték bekötés nélkül Érzékelési távolság: 8 m Javasolt rögzítési magasság: 1,2 m Állítható fényérzékenység: 5 - 1275 lux Állítható időzítés: 10 mp - 10 perc Fogyasztás készenléti üzemmódban: 0,2 W</p>
1	0 784 59	<p>előlapi kapcsoló nélkül előlapi tolokapcsolóval (BE/AUTO/KI)</p>
1	Program Mosaic 0 784 57	<p>PIR mozgásérzékelő - oldalfalra - 120° - IP41</p> <p>2-vezetékes, nulla vezeték bekötés nélkül Érzékelési távolság: 8 m Javasolt rögzítési magasság: 1,2 m Állítható fényérzékenység: 5 - 1000 lux Állítható időzítés: 30 mp - 12 perc Lépcsőházi automatához használható Fogyasztás készenléti üzemmódban: 0,2 W</p>
1	0 489 45	<p>PIR mozgásérzékelő - oldalfalra - 140° - IP41</p> <p>Érzékelési távolság: 8 m Javasolt rögzítési magasság: 2,5 m 3-vezetékes, nulla vezeték bekötéssel Állítható fényérzékenység: 10 - 1275 lux Állítható időzítés: 10 mp - 10 perc Fogyasztás készenléti üzemmódban: 0,75 W Közvetlenül oldalfalra szerelhető</p>

Csom.	Kat. szám	Mozgásérzékelők (folytatás)
1	0 489 46	<p>PIR mozgásérzékelő - oldalfalra / mennyezetre 360° - IP55</p> <p>Érzékelési távolság: 8 m Javasolt rögzítési magasság: 2,5 m 3-vezetékes, nulla vezeték bekötéssel Állítható fényérzékenység: 10 - 1275 lux Állítható időzítés: 10 mp - 10 perc Fogyasztás készenléti üzemmódban: 0,75 W Közvetlenül oldalfalra vagy mennyezetre rögzíthető Üzemi hőmérséklet-tartomány: -20°C...+45°C Tárolási hőmérséklet-tartomány: -20°C...+70°C</p>
1	0 697 40	<p>PIR mozgásérzékelő - oldalfalra / mennyezetre 360° - IP55</p> <p>Dönthető fejrésszel Érzékelési távolság/terület: 12m / Ø8 m Javasolt rögzítési magasság: 1,7 m 3-vezetékes, nulla vezeték bekötéssel Állítható fényérzékenység: 1 - 1000 lux Állítható időzítés: 12 mp - 16 perc Fogyasztás készenléti üzemmódban: 0,9 W Optimális távolság 2 érzékelő között: 6 m Üzemi hőmérséklet-tartomány: -25°C...+45°C Tárolási hőmérséklet-tartomány: -25°C...+70°C</p>
1	0 697 80	<p>● Szürke ○ Fehér</p>

Kat. szám	Halogénlámpa	ELV halogénlámpa ferromágneses transzformátorral	ELV halogénlámpa elektronikus előtéttel
0 489 44 / 48	1000 W	500 VA	500 VA
0 784 50	400W	200VA	200VA
0 784 58 / 59	250W	250VA	250VA
0 784 57	(lépcs.autom.)	(lépcs.autom.)	(lépcs.autom.)
0 489 45	1000 W	500 VA	500 VA
0 489 46	1000 W	500 VA	500 VA
0 697 40 / 80	2000 W	2000 VA	2000 VA

Kat. szám	Fénycső	Kompakt fénycső	LED
0 489 44 / 48	5 x (2 x 36 W)	250 W	250 W
0 784 50	150W	50W	50W
0 784 58 / 59	250W	100W	100W
0 784 57	(lépcs.autom.)	(lépcs.autom.)	(lépcs.autom.)
0 489 45	5 x (2 x 36 W)	250 W	250 W
0 489 46	5 x (2 x 36 W)	250 W	250 W
0 697 40 / 80	5 x (2 x 36 W)	250 W	200 W



Jelenlét-érzékelős világítás kapcsolás és vezérlés

világításvezérlés természetes fény figyelembevételével



0 489 54 (érzékelő fej része)



Legrand Close Up applikáció konfigurációhoz

Csom.	Kat. szám	Jelenlét érzékelők	Csom.	Kat. szám	Mini jelenlét érzékelők
1	0 488 04	<p>PIR HD jelenlét érzékelő – mennyezetre 360° - IP41</p> <p>Nagy felbontású, infravörös érzékelés Érzékelési terület max Ø8 m (bővíthető további érzékelőkkel) Érzékenység állítható (4 szinten) Állítható időzítés: 0 – 59 perc Állítható fényérzékenység: 0 – 1275 lux Álmennyezeti kivágás: Ø 85 mm Külső átmérő: 105 mm Tápfeszültség: 230V~ Fogyasztás készenléti üzemmódban: 0,8 W</p> <p>Önálló BE/KI kapcsolásra Manuálisan is vezérelhető (érkezés/távozás) Több érzékelő összeköthető (egy-, vagy több terheléshez) Optimális távolság 2 érzékelő között: 6 m Megvilágítási szinttől független, kiegészítő, feszültségmentes kontaktus (U<30VDC, I<2A) HVAC vezérléshez Áthaladás-távozás (20mp) észlelést követően kikapcsol (3p) Üzemi hőmérséklet-tartomány: -5°C...+45°C Álmennyezetre vagy 50 mm mély Batibox süllyesztődobozba szerelhető Konfigurátor kat.szám: 0 882 35 /40</p>	1	0 489 54	<p>Mini jelenlét érzékelők</p> <p>Kisebb tárgyalókba, különálló egyéni irodákba</p> <p>Lámpatestre, lemezfelületre (vastagság 1mm), álmennyezetre (min. vastagság 6mm) szerelhető</p> <p>PIR mozgásérzékelő – mennyezetre 360° - IP40</p> <p>Érzékelési terület: Ø7 m (mag. 2,8m) Javasolt rögzítési magasság: 2,8 Érzékenység állítható (9 szinten) Állítható időzítés: 10 mp – 99 perc Állítható fényérzékenység: 0 – 1000 lux Álmennyezeti kivágás: Ø 32 mm süllyesztődobozzal szállítva Érzékelő fej külső átmérője: 28 mm Tápfeszültség: 230V~ Fogyasztás készenléti üzemmódban: 0,8 W</p> <p>Manuálisan is vezérelhető (nyomóval) (bekapcsolás, kikapcsolás, fényerő szab.) Prezentáció tartást támogató beállítások (nyomóval) Be-/kikapcsoláshoz tartozó megvilágítási szint (lux) külön állítható (hiszterézist kialakítva) Az egyes számú csatornára kötött fogyasztó bekapcsolása késleltethető a kettes számú csatorna indításához képest. Tápegységgel & relével csomagolt, de az érzékelővel nem egybeépített Szerelt kábel (RJ11) az érzékelőfejjel egybeépített Egyéb rögzítési kiegészítőkkel szállítva. Üzemi hőmérséklet-tartomány: -10°C...+30°C Konfigurátor kat.szám: 0 882 40</p>
1	0 489 64	<p>PIR mozgásérzékelő – mennyezetre 360° - IP40</p> <p>Infravörös érzékelés Érzékelési terület max Ø7 m Érzékenység állítható (9 szinten) Állítható időzítés: 15mp - 99 perc Állítható fényerő küszöbszintek: 1-950 Álmennyezeti kivágás: Ø 64 mm Külső átmérő: 76 mm Tápfeszültség: 230V~ Fogyasztás készenléti üzemmódban: 0,8 W Közvetlen terhelhetőség: 230V~, 10A</p> <p>Bekapcsolási késleltetés állítható be az egyes csatorna bekapcsolásához. Kompatibilis elektronikus előtétel max. darabszáma: 10 Üzemi hőmérséklet-tartomány: -10°C...+30°C Süllyesztett mélysége: 65mm Bekötés: dugaszolható sorkapcsokba Konfigurátor kat.szám: 0 882 40</p>	1	0 489 53	<p>önálló BE/KI kapcsolás fényerőszabályozás manuálisan (nyomóval)</p> <p>önálló BE/KI kapcsolás, vagy DALI elekt.előtét vez.(fényerőszabályozáshoz)</p>
1	0 489 65	<p>önálló BE/KI kapcsolásra, vagy DALI elekt.előtét vezérlésére (fényerőszab.) önálló BE/KI kapcsolás, 1-10V vez. (fényerőszabályozáshoz)</p>	1	0 489 66	<p>önálló BE/KI kapcsolás, 1-10V vez. (fényerőszabályozáshoz)</p>
1	0 784 52	<p>PIR + US (DUAL) jelenlét érzékelő – oldalfalra 120° - IP20</p> <p>Infravörös (IR) és ultrahangos (US) érzékelés Érzékelési távolság: 8 m Javasolt rögzítési magasság: 1,2 m 3-vezetékes, nulla vezeték bekötéssel Fogyasztás (készenléti): 0,035 W</p> <p>Manuálisan is vezérelhető (érkezés/távozás) Több érzékelő összeköthető egy terheléshez Kiegészítővel süllyesztetten, vagy falon kívülre is szerelhető. Süllyesztett mélysége 35mm Konfigurátor kat.szám: 0 882 35</p>	1		



Jelenlét és fényerősség folyamatos ellenőrzése, automatikus kikapcsolás megfelelő fényerőszint függvényében
Automatikus üzemmód (automatikus be- és kikapcsolás, gyári alapbeállítás)

Csom.	Kat. szám	Jelenlét érzékelők
		előszobákba, lépcsőházakba
1	0 488 07	PIR jelenlét érzékelő – mennyezetre (CH1) 360° - IP41 Infravörös (IR) érzékelés Érzékelési terület max (2,5m mag.): Ø 8 m (bővíthető további érzékelővel) Érzékenység állítható (4 szinten) Állítható időzítés: 5mp - 59 perc Állítható megvilágítás k.szint: 5-1275 lux Álmennyezeti kivágás: Ø 65 mm Külső átmérő: 102 mm Tápfeszültség: 230V~ Fogyasztás készenléti üzemmódban: 0,4 W Üzemi hőmérséklet-tartomány: -5°C...+45°C 1 csatornás Áthaladás-távozás (3p) észlelést követően kikapcsol (3p) Több érzékelő összeköthető egy terheléshez Optimális távolság 2 érzékelő között: 6 m Közvetlenül álmennyezetbe, vagy 50 mm mély Batibox súllyesztődobozba szerelhető. Konfigurátor kat.szám: 0 882 35 /40
		folyosókra, aulákba
1	0 488 17	PIR jelenlét érzékelő – mennyezetre (folyosóra) 360° - IP40 Infravörös (IR) érzékelés Érzékelési távolság: 2x 12 m (bővíthető további érzékelővel) Érzékenység állítható (4 szinten) Állítható időzítés: 5mp - 59 perc Állítható megvilágítás k.szint: 5-1275 lux Álmennyezeti kivágás: Ø 65 mm Külső átmérő: 122 mm Tápfeszültség: 230V~ Fogyasztás készenléti üzemmódban: 0,2 W Üzemi hőmérséklet-tartomány: -5°C...+45°C Több érzékelő összeköthető (egy-, vagy több terheléshez) Optimális távolság 2 érzékelő között: 20 m Felületre szerelhető, kat. szám 0 488 75 (888. old.) Kiegészítő használatával. Konfigurátor kat.szám: 0 882 35 /40
1	0 489 70	PIR jelenlét érzékelő – mennyezetre (CH2) 360° - IP41 Infravörös (IR) érzékelés Érzékelési terület max (2,8m mag.): Ø 15 m Érzékenység állítható (9 szinten) Állítható időzítés: 10mp - 99 perc Állítható megvilágítás k.szint: 0-950 Álmennyezeti kivágás: Ø 64 mm Tápfeszültség: 230V~ Üzemi hőmérséklet-tartomány: -10°C...+30°C Önálló BE/KI kapcsolás vezérlésére 2 csatornás, Terhelhetőség: 4A (CH1) + 6A (CH2) Közvetlenül álmennyezetbe, vagy 50 mm mély Batibox súllyesztődobozba szerelhető. Konfigurátor kat.szám: 0 882 40
1	0 489 56	MW jelenlét érzékelő - mennyezetre (CH2) 360° IP40 Mikrohullámú (10.525 GHz) érzékelés Nagy érzékenység Érzékelési terület: 6m x 23m Érzékenység állítható (9 szinten) Állítható időzítés: 10mp - 99 perc Állítható megvilágítás k.szint: 0-950 Álmennyezeti kivágás: Ø 74 mm Tápfeszültség: 230V~ Fogyasztás készenléti ü.m: 0,96 W Terhelhetőség: 10A Üzemi hőmérséklet-tartomány: -10°C...+50°C Bekötés: dugaszolható sorkapcsokba Dönthető érzékelő fej Kimenetek: - CH1 (kapcsolható), normál fényforrásokhoz - CH2 (dimmelhető), DALI/DSI elektronikus előtétetekhez Max. előtét darabszám: - egy csatornás üzemmódban: 30db - két csatornás üzemmódban: 10db Javasolt rögzítési magasság: 2,6 m Konfigurátor kat.szám: 0 882 40
1	0 784 54	PIR jelenlét érzékelő oldalfalra (3 vezetékes) 120° - IP40 Infravörös (IR) érzékelés Érzékelési távolság max.: áthaladás: Ø 10 m; jelenlét: Ø 4 m Érzékenység állítható (4 szinten) Javasolt rögzítési magasság: 1,2 m 3-vezetékes (nulla vezeték bekötéssel) Állítható fényérzékenység: 5 - 1275 lux Állítható időzítés: konfigurátorral: 5 mp - 59 perc manuálisan: 5 mp - 30 perc Fogyasztás készenléti üzemmódban: 0,2 W Több érzékelő összeköthető (egy-, vagy több terheléshez) Áthaladás-távozás (20mp) észlelést követően kikapcsol (3p) Üzemi hőmérséklet-tartomány: -5°C...+35°C Konfigurátor kat.szám: 0 882 35
1	0 784 54	○ Fehér színű burkolattal
1	0 792 58	○ Alumínium színű burkolattal
1	0 791 58L	● Fekete színű burkolattal

Kiegészítőket, konfigurátorokat megtalálja a **888. oldalon**

Kiválasztási táblázat: **882. oldal**



Jelenlét-érzékelős világítás kapcsolás és vezérlés

világításvezérlés természetes fény figyelembevételével



0 488 06



0 489 68



0 489 59
tartozékokkal
(maszkok/árnyékolók)



0 489 33



Legrand
Close Up
applikáció
konfigurációhoz

Megoldások helyi
vezérléshez



Csom.	Kat. szám	Jelenlét érzékelők	Csom.	Kat. szám	Jelenlét érzékelő
1	0 488 06	<p>egyterű irodákba, nagyobb tárgyalókba, tantermekbe</p> <p>PIR + US (DUAL) jelenlét érzékelő – mennyezetre 360° - IP20</p> <p>Infravörös (IR) és ultrahangos (US) érzékelés</p> <p>Érzékelési terület max (2,5m mag.): Ø8 m (PIR); Ø11 m (US) (bővíthető további érzékelővel)</p> <p>Érzékenységi állítható (4 szinten)</p> <p>Állítható időzítés: 5mp - 59 perc</p> <p>Állítható megvilágítás k.szint: 5-1275 lux</p> <p>Álmennyezeti kivágás: Ø 65 mm</p> <p>Külső átmérő: 122 mm</p> <p>Tápfeszültség: 230V~</p> <p>Fogyasztás készenléti üzemmódban: 0,8 W</p> <p>Üzemi hőmérséklet-tartomány: -5°C...+45°C</p> <p>Áthaladás-távozás (20mp) észlelést követően kikapcsol (3p)</p> <p>Több érzékelő összeköthető egy terheléshez</p> <p>Közvetlenül álmennyezetre, vagy 50 mm mély Batibox súlyesztődobozba, vagy kiemelő keretbe (kat.szám:0 488 75) szerelhető.</p> <p>Rugós vezetékbeállítás</p> <p>Konfigurátor kat.szám: 0 882 35 /40</p>	1	0 489 59	<p>magas belterű helyiségekbe (raktárak, edzőtermek) kültéri autoparkolók, pincék, laborok</p> <p>PIR jelenlét érzékelő – oldalfalra 360° - IP40 (tömítéssel: IP65)</p> <p>Infravörös (IR) érzékelés (nagy felbontással)</p> <p>4 érzékelő a lencse alatt</p> <p>Érzékelési terület állítható (tartozék 4db maszk eltérő mintázattal)</p> <p>Irányított érzékeléshez árnyékoló maszk</p> <p>Érzékelési terület max (15m mag.): Ø40 m (PIR)</p> <p>Érzékenységi állítható (9 szinten)</p> <p>Állítható időzítés: 10mp - 99 perc</p> <p>Állítható megvilágítás k.szint: 0-2000 lux</p> <p>Álmennyezeti kivágás: Ø 64 mm</p> <p>Süllyesztett mélység: 63mm</p> <p>Külső átmérő: 88 mm</p> <p>Tápfeszültség: 230V~</p> <p>Fogyasztás készenléti üzemmódban: 0,85 W</p> <p>Terhelhetőség: 10A</p> <p>Nyomógombos távozás/érkezés funkcióval</p> <p>Közvetlen terhelhetőség: 230V~, 10A (teljes)</p> <p>Üzemi hőmérséklet-tartomány: -30°C...+35°C</p> <p>Bekötés: dugaszolható sorkapcsokba</p> <p>Konfigurátor kat.szám: 0 882 40</p>
1	0 489 68	<p>PIR jelenlét érzékelő – mennyezetre (CH2) 360° - IP40</p> <p>Infravörös (IR) érzékelés</p> <p>Érzékelési terület max (2,8m mag.): Ø15 m</p> <p>Érzékenységi állítható (9 szinten)</p> <p>Állítható időzítés: 10mp - 99 perc</p> <p>Állítható megvilágítás k.szint: 0-950</p> <p>Álmennyezeti kivágás: Ø 64 mm</p> <p>Tápfeszültség: 230V~</p> <p>Fogyasztás készenléti üzemmódban: 0,8 W</p> <p>Közvetlen terhelhetőség: 230V~, 10A (teljes)</p> <p>Üzemi hőmérséklet-tartomány: -10°C...+30°C</p> <p>Javasolt rögzítési magasság: 2,8 m</p> <p>Konfigurátor kat.szám: 0 882 40</p> <p>Kimenetek:</p> <ul style="list-style-type: none"> - CH1 (kapcsolható), normál fényforrásokhoz - CH2 (dimmelhető), DALI/DSI elektronikus előtétetekhez <p>Max. előtét darabszám:</p> <ul style="list-style-type: none"> - egy csatornás üzemmódban: 20db - két csatornás üzemmódban: 10db 	1	0 489 33	<p>PIR jelenlét érzékelő – oldalfalra 270° - IP55</p> <p>Infravörös (IR) érzékelés</p> <p>Dönthető, forgatható fejrész,</p> <p>Érzékelési távolság: 15 m</p> <p>Javasolt rögzítési magasság: 2,5 m</p> <p>3-vezetékes</p> <p>Fogyasztás készenléti üzemmódban: 0,7 W</p> <p>Üzemi hőmérséklet-tartomány: -25°C...+45°C</p> <p>Sarokba is felszerelhető (kiegészítővel): kat. szám: 0 489 72 [888. oldal]</p> <p>Több érzékelő összeköthető (egy-, vagy több terheléshez)</p> <p>Időrelével is összeköthető</p> <p>Konfigurátor kat.szám: 0 882 35 /40</p>
1	0 489 69	<p>Kimenetek:</p> <ul style="list-style-type: none"> - CH1 (kapcsolható), normál fényforrásokhoz - CH2 (dimmelhető), 1-10V elektronikus előtétetekhez <p>Max. előtét darabszám: 10db</p>	1		



0 882 35



0 882 40



0 489 74



0 488 75

Csom.	Kat. szám	Konfigurátorok
		Érzékelők gyári beállításainak módosítására
1	0 882 35	IR távirányító konfigurációhoz (nyomógombos) Konfigurátor előre beállított értékek kiválasztásához Nem minden paraméterhez
1	0 882 40	Okostelefon adapter konfigurációhoz (Legrand Close Up applikációhoz)  Univerzális eszköz, amely Bluetooth 4.2 képes iOS és Android eszközökre telepített applikációval együtt használható. Termékkör függő kommunikáció (IR, NFC) Kompatibilis: - jelenlét érzékelőkkel, - LYS2 címezhető tartalékvilágítási lámpatestekkel, - SARLAM Chartres Infini és Essentiel lámpatesttel, - minden Legrand NFC-vel felszerelt termékkel Fő funkciók: - termékek paramétereinek megjelenítése módosítása, másolása, beillesztése - konfigurációs fájlok tárolása/visszahívása - működési teszt funkciók - hibaelhárítási segéd
1	0 488 75	Kiegészítők Kiemelő doboz Mennyezetbe szerelhető jelenlét érzékelőkhöz Kat. szám 0 488 06/17/21
1	0 489 72	Kiemelő doboz sarokba szereléshez Felületre szerelhető jelenlét érzékelőkhöz Kat. szám 0 489 21/33
1	0 489 74	Védőkosár Érzékelőkhöz Méretei (max.): Ø160mm x 100mm

■ A beállítások helyszíni testreszabása

Érzékelők gyári beállításai:

- fényérzékenység: 500 lux mennyezeti, 300 lux falon kívüli és süllyesztett érzékelők esetében
 - időzítés: 15 perc, áthaladásérzékelés funkció bekapcsolva
- A mobil konfigurátorokkal ezek a beállítások módosíthatók.

■ Telepítés kat. szám 0 488 75 kiemelődobozokba

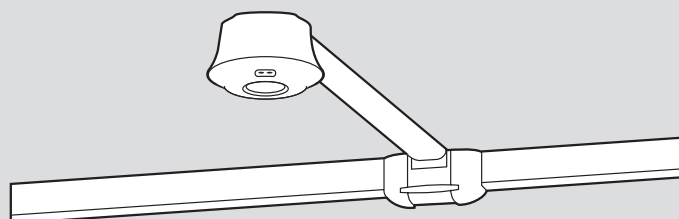

■ Sarokba rögzítés esetén (felülnézet)

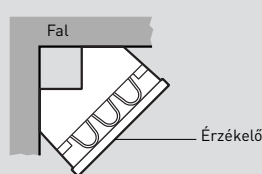

Felszerelés
belső sarokba

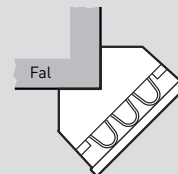

Felszerelés
külső sarokba

KNX világításvezérlés a Legrand-tól



Teljes körű világításvezérlési rendszer



■ KNX vezérlő mechanizmusok

Multifunkciós vezérlők állapotjelző LED-del, amik megfelelnek a legmagasabb technológiai és design igényeknek



■ KNX érzékelők

Irodák, tárgyalók, folyosók, szabadtéri területek, stb. megvilágításának automatikus vezérlésére. Az energiamegtakarítás maximalizálása érdekében



ON/OFF
vezérlőegység



Fényerőszabályzó
vezérlőegység

■ KNX vezérlőegységek

DIN sínre rögzíthető vezérlőegységek. Széleskörű világításvezérlés: ON-OFF, közvetlen fényerőszabályzás, 1-10 V, DALI...



Hotelszoba vezérlőegység



DALI álmennyezeti
vezérlőegység



Részletesebb tájékoztatásért a KNX világításvezérlés kínálatunkról keresse fel honlapunkat:
www.legrand.hu/termek/epulet/knx





KNX tanúsított



0 489 19



0 489 18



0 489 21



0 784 93

Jelenlét és fényerősség folyamatos ellenőrzése, automatikus kikapcsolás megfelelő fényerősszint függvényében ETS szoftveren keresztül programozható.

A beállítások helyszínen okostelefon adapterrel (kat. szám: 0 882 40) és okostelefonra telepített Legrand Close UP applikációval is elvégezhetőek. Közvetlenül csatlakoztatható BUS/KNX kábelre (leágazó csatlakozóval szállítva)

Csom.	Kat. szám	KNX buszra köthető jelenlét érzékelők mennyezetre	Csom.	Kat. szám	KNX buszra köthető jelenlét érzékelők oldalfalra, vagy mennyezetre
		<p>Üzemi hőmérséklet-tartomány: -5°C...+45°C Tápfeszültség: KNX busz Szerelhetőség (süllyesztett, vagy falon kívüli): - közvetlenül álmennyezetbe süllyesztve, rugós rögz. (kivágás Ø 65 mm; vastagság: 0,3 - 20mm) - beton födémben süllyesztve kiegészítővel süllyesztődoboz (50mm mély.) kat.szám: 0 800 31 - felületre kiegészítővel, kat szám: 0 488 75</p> <p>Általános paraméterek: - Érzékenység állítható (4 szinten) - Állítható időzítés: 5mp - 18 óra - Állítható megvilágítás k.szint: 5-1275 lux</p> <p>Általános funkciók: - Áthaladás-távozás (3p) észlelést követően kikapcsol (3p) - Széleskörű, testreszabható dimmelési beállítások - Szenáriók (jelenetek) kezelése - Master/slave üzemmód beállíthatóság - Több KNX beavatkozó egys. is vezérelhető - Távolról felügyelhető jelenlét és megvilágítási szintek</p>			
1	0 489 22 	<p>PIR jelenlét érzékelő – mennyezetre 360° - IP20 irodákba, tárgyalókba, konferencia termekbe, osztálytermekbe Passzív infravörös érzékelés Érzékelési távolság max (2,5m mag.): Ø8 m (bővíthető további érzékelővel) Külső átmérő: 102 mm</p>	1	0 489 21 	<p>PIR jelenlét érzékelő 270° - IP55 bel-, kültéri alkalmazásokhoz Passzív infravörös érzékelés Dönthető, forgatható fejrész, Érzékelési távolság: 15 m</p>
1	0 489 19 	<p>PIR jelenlét érzékelő – mennyezetre (folyosóra) 360° - IP41 Javasolt alkalmazási területek: folyosókra, közlekedőkbe Passzív infravörös érzékelés Érzékelési távolság: 2x 12 m Érzékelés szélessége (mag. 2,5m): 1,5m (bővíthető további érzékelővel) Külső átmérő: 122 mm</p>			<p>KNX buszra köthető jelenlét érzékelő szerelvénycsomag oldalfalra Üzemi hőmérséklet-tartomány: -5°C...+45°C Tápfeszültség: KNX busz Hagyományos kapcsolószerelvénycsomagok mellé sorolható Szerelhetőség (süllyesztett, vagy falon kívüli): - kiegészítővel szerelvénydobozba - kiegészítővel falon kívüli dobozba</p> <p>Általános paraméterek: - Érzékenység állítható (4 szinten) - Állítható időzítés: 5mp - 18 óra - Állítható megvilágítás k.szint: 5-1275 lux</p> <p>Általános funkciók: - Áthaladás-távozás (3p) észlelést követően kikapcsol (3p) - Széleskörű, testreszabható dimmelési beállítások - Szenáriók (jelenetek) kezelése - Master/slave üzemmód beállíthatóság - Több KNX beavatkozó egys. is vezérelhető - Távolról felügyelhető jelenlét és megvilágítási szintek</p>
1	0 489 18 	<p>PIR + US (DUAL) jelenlét érzékelő – mennyezetre 360° - IP20 Javasolt alkalmazási területek: irodákba, tárgyalókba, konferencia termekbe Passzív infravörös és ultrahangos érzékelés Érzékelési távolság max (2,5m mag.): Ø8 m</p>			<p>Mosaic PIR jelenlét érzékelő oldalfalra (KNX) 120° - IP41 1 0 784 93 Passzív infravörös érzékelés Fehér burkolattal, de keret és rögzítőperem (kat.szám: 0 802 51) nélkül szállítva.</p>
					<p>Celiane PIR jelenlét érzékelő oldalfalra (KNX) 120° - IP4 1 0 675 77 Passzív infravörös érzékelés burkolattal, keret, rögzítőkeret nélkül Kiegészítő kat.számok: - rögzítőkeret: 0 802 51 - díszítő gyűrű: 0 680 00○; 0 683 00● - Céliane burkolat: 0 682 99○ (fehér); 0 685 99● (titán) - Céliane keret: 540 oldal</p>

Jelenlét-érzékelők KNX épületautomatizálási rendszerekhez

Kat.szám	Érzékelési technológia	Hatótáv és lefedettség	Érzékelési terület	Terhel. vezér.	Védettségi fokozat	Alkalmazási példák
0 489 22	PIR HD	érintés, áthaladás: Ø8m megközelítés: Ø5m kisebb mozgások: Ø4 m		BUS KNX	IP 20	egyszerű irodák, egyéni irodák
0 489 19	PIR	3m x 24 m		BUS KNX	IP 41	hosszú folyosók
Mosaic* 0 784 93	PIR	6 m		BUS KNX	IP 41	előterek, lépcsőházak, hosszúkás területek, folyosók
0 489 18	PIR+US	érintés, áthaladás: Ø8m kisebb mozgások: Ø6 m (US) Ø5 m (PIR)		BUS KNX	IP 20	egyszerű irodák, különálló, egyéni irodák, tárgyalók, tantermek
0 489 21	PIR	érintés, áthaladás: Ø15m megközelítés: 3m 4m		BUS KNX	IP 55	magas belterű helyiségek, raktárak

* Más kapcsolócsalád: Céliane: 0 675 77

Jelenlét és mozgásérzékelők

Kivételes világításvezérlési megoldások





PIR jelenlét érzékelők

KOMPAKT (PIR) PASSZÍV INFRAVÖRÖS JELENLÉT ÉRZÉKELŐK, MENNYEZETRE SZERELHETŐ



- ON/OFF, DALI és 0-10 V (analóg) változatok
- Jelenlét érzékelés
- Fényérzékelővel
- Csillapítás-kiigazítás funkció
- Szcenárió beállítása és visszaállítása
- Max. 20 előtét vezérlésére

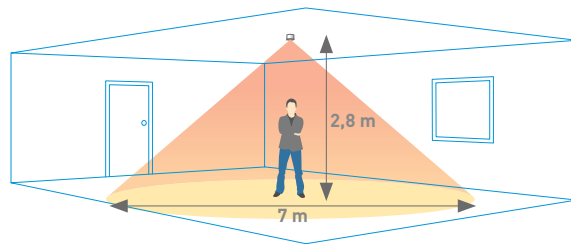

Magas < Érzékenység > Alacsony

HIGH BAY (NAGY BELMAGASSÁGÚ HELYEKRE) PIR JELENLÉT ÉRZÉKELŐK



- Nagy belmagasságú területekre tervezve
- ON/OFF, DALI és 0-10 V változatok
- Jelenlét/üresedés érzékelés
- Fényérzékelővel
- Csillapítás funkció
- Szcenárió beállítása és visszaállítása
- Max. 20 előtét vezérlésére

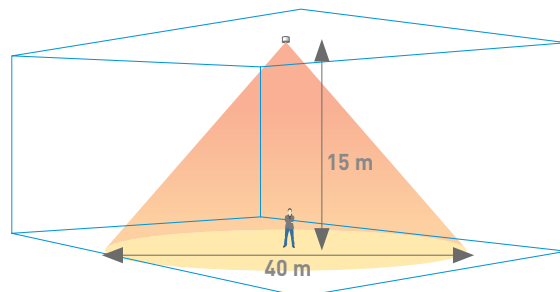

Magas < Érzékenység > Alacsony

Mikrohullámú jelenlét érzékelők

MIKROHULLÁMÚ JELENLÉT ÉRZÉKELŐ, ÁLLÍTHATÓ FEJJEL

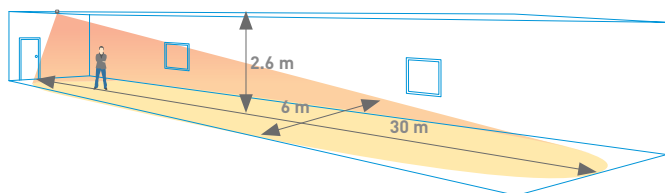

Magas < Érzékenység > Alacsony

- ON/OFF, DALI és 0-10 V változatok
- Állítható érzékelő fej
- Üresedés érzékelés
- Állítható érzékenység
- Infravörös konfigurátorral programozható
- Integrált relé a parazita hatás csökkentése érdekében



ALACSONY PROFILÚ MIKROHULLÁMÚ JELENLÉT ÉRZÉKELŐ

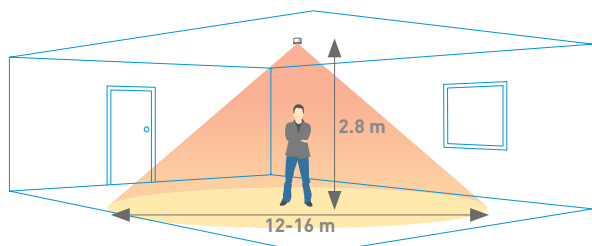

Magas < Érzékenység > Alacsony

- ON/OFF, DALI és 0-10 V változatok
- Állítható érzékenység
- Infravörös konfigurátorral programozható
- IP40
- Különböző regionális frekvenciák
- Max. 20 előtét vezérlésére



Vízmentes lámpatestek (IP44)

Kerek hajólámpa



0 604 50

Csom.	Kat. szám	Hajólámpa IP44 / IK07
		230 V~ 50 Hz II. érintésvédelmi osztály Polipropilén alap Bura: 1/4 fordulatós rögzítés Porcelán foglalat (E27) Fehér RAL 9010 Méretei (átm. mag.): Ø230 x 105mm
		Kerek hajólámpa 70 W
5	0 604 51	Üvegburával
10	0 604 59	Polikarbonát burával



Vízmentes lámpatestek (IP44)

Ovális hajólámpa



0 604 14

0 604 15

0 604 05

0 604 77

Csom.	Kat. szám	Hajólámpa üvegburával IP44 / IK06
		230 V~ 50 Hz II. érintésvédelmi osztály Polipropilén alap Üvegbura Horganyzott acél, vagy műanyag védőrács Bemenet három oldalról Ø16 Porcelán foglalat (E27) Csavaros vezetékbejövő
		Ovális hajólámpa (12W)
12	0 604 14	Fém védőráccsal rögzítés segédeszköz nélkül
12	0 604 15	Fém védőráccsal csavaros rögzítéssel
12	0 604 05	Műanyag védőráccsal csavaros rögzítéssel
		Ovális hajólámpa (20 W)
10	0 604 19	Fém védőráccsal csavaros rögzítéssel



		Hajólámpa fém lámpatest, üveg bura IP55 / IK04
		230 V~ 50 Hz Fém (Zamak, Zn A14) lámpatest poliészter bevonattal Átlátszó, edzett üveg lámpabura Bemenet három oldalról Porcelán foglalat (E27) Üzemi hőmérséklet min. - 30 °C Kiegészítő fém védőráccsal felszerelhető (IK 07) Ajánlott felhasználása: lépcsők, folyosók, pincék, garázsok, parkolók, közlekedők, műszaki helyiségek, hűtőkamrák.
		Ovális hajólámpa - 75W
1	0 604 77	Áttetsző üvegburával Termikus amplitúdó: 110 °C Méretei (hossz. szél. mag.): 195 x 120 x 122mm Kompakt fénycsövek (max. 11W)
		Kiegészítő fém védőrács, IK07
1	0 605 08	Fém védőrács kat. szám 0 604 77-hez



■ Kerek – IP44 / IK07 hajólámpa méretek [mm]

kat. számok 0 604 51/59

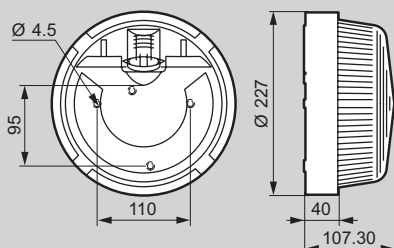

■ Ovális – IP44 / IK06 hajólámpa méretek [mm]

kat. számok: 0 604 14/15/05/92

kat. szám 0 604 19

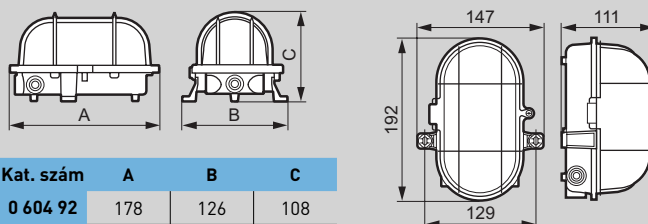

Kat. szám	A	B	C
0 604 92	178	126	108
0 604 05	178	126	108
0 604 15	169	126	106
0 604 14	175	126	105

Vízmentes és vandálbiztos lámpatestek

Szögletes hajó lámpa (IP54 / IK08)



0 624 02



0 624 02

Vízmentes és vandálbiztos lámpatestek

Kerek hajó lámpa (IP54 / IK08 és IK09)



0 624 25



0 624 25 + 0 624 49



0 624 15

Csom.	Kat. szám	KORO hajó lámpa IP54 / IK08
		Szögletes hajó lámpa Mennyezetre, vagy oldalfalra 230 V- 50 Hz II. érintésvédelmi osztály Porcelán foglalat (E27) - 250V, 4A UV álló bura és lámpatest Szürke lámpatest (RAL910) Polikarbonát bura Bura nyitása csavar nélküli Bura nyitási iránya felcserélhető Diffúzor felülete: sima külső, bordázott belső Használható fényforrások max. teljesítményei: - halogénizzó 55 W, - kompakt fénycső 17 W - LED 8 W Kábelbevezetés: Plexo 20mm tömszelencével (0 919 14) szállítva Kábelbevezetés Ø 4-20mm Csavaros vezeték bekötés Foglalat a reflektoron (kibillenthető) Középületekre vonatkozó tűzbiztonsági megfelelősége: EN 60 598 Tűzállóság (izzítóhuzal teszt): 850°C - 30mp
5	0 624 00	Áttetsző burával
5	0 624 02	Piros burával

Csom.	Kat. szám	KORO hajó lámpa IP54
		Kerek hajó lámpa Mennyezetre, vagy oldalfalra 230 V- 50 Hz II. érintésvédelmi osztály Porcelán foglalat (E27) - 250V, 4A UV álló bura és lámpatest Szürke lámpatest (RAL910) Polikarbonát bura Bura nyitása csavar nélküli Bura nyitási iránya felcserélhető Diffúzor felülete: sima külső, bordázott belső Használható fényforrások max. teljesítményei: - halogénizzó 70 W, - kompakt fénycső 20 W - LED 12 W Kábelbevezetés: Plexo 20mm tömszelencével (0 919 14) szállítva Kábelbevezetés Ø 4-20mm Csavaros vezeték bekötés Foglalat a reflektoron (kibillenthető) Középületekre vonatkozó tűzbiztonsági megfelelősége: EN 60 598 Tűzállóság (izzítóhuzal teszt): 850°C - 30mp
5	0 624 25	IP54 / IK08 Áttetsző burával Lámpatest szegővel kiegészíthető (kat.szám: 0 624 49)
5	0 624 15	Kerek hajó lámpa (vandálbiztos) IP54 / IK09 Áttetsző burával Tartozékok: Lámpatest szegővel, mely vandálbiztos csavarokkal rögzíthető

Csom.	Kat. szám	Kiegészítők kerek KORO hajó lámpákhoz
5	0 624 49	Lámpatest szegő IK08-as kerek KORO hajó lámpához fehér felpattintható szélesség (max.): 264 mm
5	0 919 45	Csavarhúzó, vandálbiztos csavarokhoz

■ Szögletes – IP54 / IK08 hajó lámpa méretek [mm]

kat. számok: 0 624 00/02

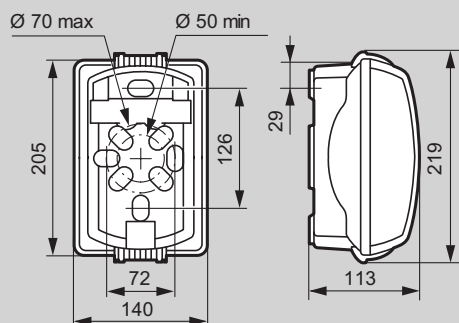



TARTALÉKVILÁGÍTÁS VÁLASZTÉK

1 STANDARD TARTALÉKVILÁGÍTÁS

Üzembiztonsági felülvizsgálat egyedileg manuálisan végezhető

2 AUTOTESZT TARTALÉKVILÁGÍTÁS

Ezen eszközök heti rendszerességgel, automatikusan hajtanak végre a lámpa állapot vizsgálatot, továbbá negyedévente az akkumulátorukat is ellenőrzik.

A teszt eredményét a terméken két LED-es jelzőfény mutatja

- Zöld LED (állandó/villogó) : a lámpa működőképes
- Villogó vörös LED: lámpa meghibásodás
- Állandó, vörös fényű LED: akkumulátor meghibásodás

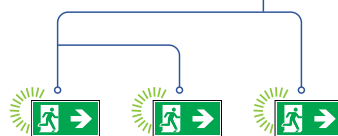

3 LVS2 AUTOTESZT & CÍMEZHETŐ LÁMPATESTEK

A működőképesség vizsgálat folyamatos és központosított minden lámpatest esetében.

A lámpatestek állapota, az épület alaprajzán jól azonosítható módon jelennek meg, a Legrand által fejlesztett LVS2 PC-s felügyeleti szoftveren keresztül.

Minden vészvilágítási lámpatest busz topológiában kapcsolódik a kommunikációs vonalra és a tápellátásra.

Részletek a 906. oldalon.



U34LED



B65LED



U21LED



B66LED



URA ONELED

1 MŰSZAKI PARAMÉTEREK

- ▣ Alacsony fogyasztás
- ▣ Hosszú élettartamú LED-es fényforrások (>100 000 óra)
- ▣ Széleskörű funkcionalitás
- ▣ Standard, vagy címezhető lámpatestek számítógépes központi felügyelethez
- ▣ Fényáram: 70...450 lumen
- ▣ IP42...IP67
- ▣ IK07...IK10 (IK20)
- ▣ Üzemidő: 1, 2 és 3 óra
- ▣ Rest-üzemmód - áramszünet esetén központi kikapcsolás lehetősége

2 SZERELÉS, BEÁLLÍTÁS

- ▣ Gyors és biztonságos installáció
- ▣ Bedugaszolható alap a gyors karbantartáshoz,
- ▣ Rugós, vagy csavaros vezetékbecötés
- ▣ Diffúzor pattintható le-, felszerelés
- ▣ Falon kívül, felületre szerelhető, süllyesztett elrejthető, vagy függeszt és falikarra szerelhető változatok
- ▣ Felhasználóbarát konfiguráció okostelefonról

3 SZABVÁNYOK, MEGFELELŐSÉG

- ▣ IEC és EN 60598-2-22 szabványok által tanúsított tervezés és gyártás
- ▣ RoHS megfelelés
- ▣ PEP eco passport

4 DESIGN,

- ▣ Formatervezett, vagy robusztus és ellenálló kivitel
- ▣ Vandálbiztos lehetőségek, választék
- ▣ Díszítőkerettel, vagy anélkül
- ▣ Lámpaburúra, vagy jelzőlapra helyezhető piktogramok
- ▣ Áttetsző, vagy olál diffúzor

U34^{LED} Tartalékvilágítási lámpatestek

beltéri, egyedi táplálású tartalékvilágítási lámpatestek



6 612 81



6 621 60 + 6 612 92 + 6 612 94 + 6 618 00

6 621 60

Egyedi akkumulátoros lámpatestek
 Könnyen szerelhető plug-in hátlappal, amely jelenősen csökkenti a telepítés és karbantartás időszükségletét
 Nagy teljesítményű LED-es fényforrás
 Tápellátás: 230 V~ ± 10% - 50/60 Hz
 II. érintésvédelmi osztály
 Moduláris távvezérlővel központilag lekapcsolható (Rest-mode) IP42 - IK07
 Alacsony fogyasztású kapcsoló üzemi tápegység
 Teljes mértékben újrahasznosítható alapanyagokból
 Környezetbarát Ni-MH akkumulátorral
 Üzemidő: 1 és 3 óra
 Töltéskijelzés zöld LED-del
 Maximális beköthető vezeték-keresztmetszet: 2 x 2,5 mm²
 Szabvány megfelelés: IEC / EN60598-2-22

Csom.	Kat. szám	Standard lámpatestek (U34 ^{LED})			
		Manuális tesztelő szerszám kat.szám:			
		Állandó/készletléti üzemmód (Á/K)			
		Fényáram	Üzemidő	Fényforrás	Akkumulátor
1	6 611 60	250 lm	1 óra	LED	Ni-MH
1	6 611 80	450 lm	1 óra	LED	Ni-MH
1	6 611 90	100 lm	3 óra	LED	Ni-MH

Csom.	Kat. szám	Autoteszt/címezhető lámpatestek (U34 ^{LED})			
		Központilag is vezérelhető lámpatestek Öntesztelő funkcióval Beállítása univerzális adapter (kat.szám: 088240) és Legrand Close UP applikáció együttes használatával, vagy infravörös konfigurátorral (kat.szám: 062610) végezhető. Az egyes lámpatestek állapota helyi érintőképernyős vezérlőkön (kat.szám: 062601), illetve a Legrand Vision System (LVS2) PC-s szoftverrel (kat.szám: 062602) ellenőrizhető.			
		Állandó/készletléti üzemmód (Á/K)			
		Fényáram	Üzemidő	Fényforrás	Akkumulátor
1	6 621 60	250 lm	1 óra	LED	Ni-MH
1	6 621 80	450 lm	1 óra	LED	Ni-MH

Csom.	Kat. szám	Kiegészítők (U34 ^{LED})	
1	6 612 92	Sülyesztőkeret és doboz plug-in alátét konzollal. Felszerelhető függőleges jelzőlappal (kat.szám: 661294)	
1	6 612 94	Függőleges piktogram tartó jelzőlap Kat. szám 6 618 00/01/02/03/40/50/51 piktogramokkal használható (nem öntapadó)	
1	6 612 80	Plug-in alátét konzol oldalfalra csavarozható	
	6 612 81	Oldalirányú kábelbevezető falon kívüli szereléshez (lámpatest felső részén keresztül)	

Csom.	Kat. szám	Piktogramok (U34 ^{LED})	
5	6 618 00	Kat. szám 6 612 94 függőleges jelzőlappal használható műanyag piktogramok (nem öntapadó) 254 x 127 mm	
5	6 618 01	254 x 127 mm	
5	6 618 02	254 x 127 mm	

Telepítés

Plug-in alátét konzol felszerelése és bekötése



B34 lámpatest felszerelése (szerelési/festési munkálatokat követően)



Méretetek [mm]

Falon kívüli szerelés

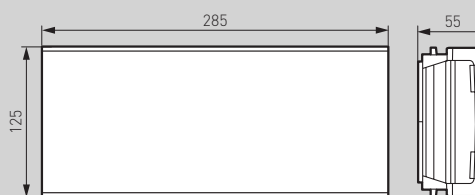

Plug-in alátét konzol

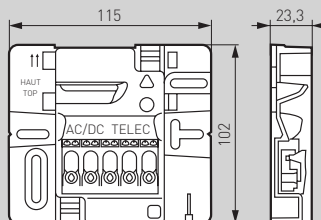

Kábelvezetési kiegészítő

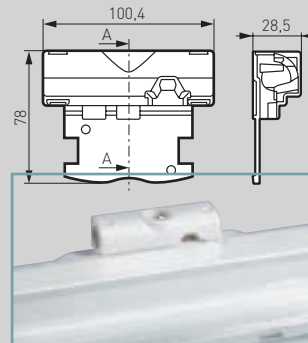

Sülyesztőkeret és doboz (kat. szám 6 612 92)

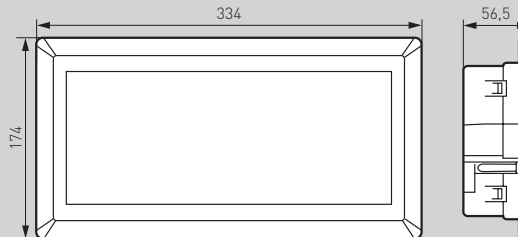

Függőleges piktogram tartó (kat. szám 6 612 94)

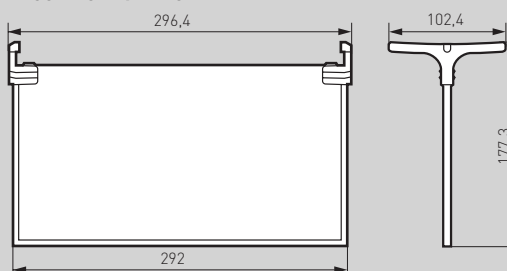

U21^{LED} Tartalékvilágítási lámpatestek

beltéri, egyedi táplálású tartalékvilágítási lámpatestek



Egyedi akkumulátoros lámpatestek
 Enyhén ívelt design, opál diffúzor
 Nagy teljesítményű LED-es fényforrás
 Tápellátás: 230 V- ± 10% - 50/60 Hz
 II. érintésvédelmi osztály
 IP 42 - IK 07
 Ni-Cd vagy Ni-MH akkumulátorral
 Üzemidő: 1 és 3 óra, Újratöltési idő: 24 óra
 Moduláris távvezérlővel központilag lekapcsolható (Rest-mode)
 Töltéskijelzés zöld LED-del
 Maximális beköthető vezeték-keresztmetszet: 2 x 2,5 mm²
 Négy oldalsó, kivágható kábelbevezető, max Ø20mm védőcsövekhez
 Szabvány megfelelés: IEC / EN60598-2-22

Csom.	Kat. szám	Standard lámpatestek (U21 ^{LED})			
		A tartalékvilágítás teszteléséhez a fő világítási kört le kell kapcsolni			
		Készletléti üzemmódú			
		Fényáram	Üzemidő	Fényforrás	Akkumulátor
1	6 616 01	70 lm	1 óra	LED	Ni-Cd
1	6 616 02	100 lm	1 óra	LED	Ni-Cd
1	6 616 05	160 lm	1 óra	LED	Ni-Cd
1	6 616 08	200 lm	1 óra	LED	Ni-Cd
1	6 616 09	350 lm	1 óra	LED	Ni-Cd
1	6 616 11	90 lm	3 óra	LED	Ni-Cd
		Állandó/készletléti üzemmódú (Á/K)			
		Bekötéstől függően készletléti üzemmódban is üzemeltethető			
		Fényáram	Üzemidő	Fényforrás	Akkumulátor
1	6 616 03	100 lm	1 óra	LED	Ni-Cd
1	6 616 06	200 lm	1 óra	LED	Ni-Cd
1	6 616 07	350 lm	1 óra	LED	Ni-Cd
1	6 616 10	100 lm	3 óra	LED	Ni-MH
		Autoteszt/címezhető lámpatestek (U21^{LED})			
		Az autoteszt/címezhető lámpatestek beépített öntesztelő funkcióval rendelkeznek, amivel tesztelhető a tartalékvilágítási üzemmód. A teszt eredményét két jelző LED segítségével olvashatjuk le (zöld LED - OK és sárga LED - hibás) A kiegészítő BUS-ra rácsatlakoztatott lámpatestek címzése a kat. szám 0 626 10 infravörös konfigurátorral végezhető el. Az egyes lámpatestek állapota a vezérlő felületen (kat. szám 0 626 00) és helyi érintőképernyős vezérlőkön (kat. szám 0 626 01), illetve a Legrand Vision System (LVS2) PC szoftverrel (kat. szám 0 626 02) ellenőrizhető. Ezek a központilag vezérelhető lámpatestek bekötéstől függően készletléti üzemmódban is működtethetők.			
		Állandó/készletléti üzemmódú (Á/K)			
		Fényáram	Üzemidő	Fényforrás	Akkumulátor
1	6 626 03	100 lm	1 óra	LED	Ni-Cd
1	6 626 06	200 lm	1 óra	LED	Ni-Cd
1	6 626 07	350 lm	1 óra	LED	Ni-MH
1	6 626 10	100 lm	3 óra	LED	Ni-MH

Csom.	Kat. szám	Kiegészítők (U21 ^{LED})
10	6 617 20	Süllyesztőkeret gipszkartonba szereléshez
10	0 617 21	Süllyesztődoboz téglá- vagy betonfalba szereléshez

U21^{LED}

Falon kívüli szerelés

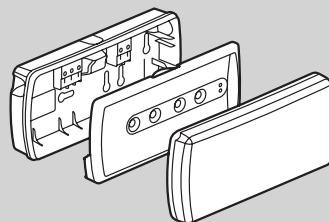

Méretetek [mm]

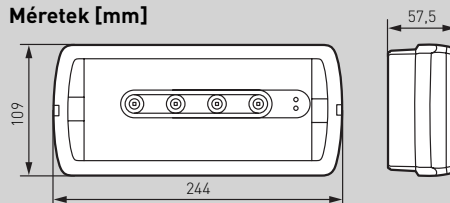

U21^{LED} kiegészítők

Süllyesztőkeret (kat. szám 6 617 20)

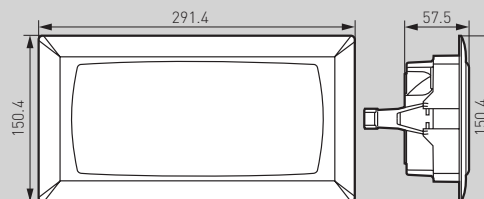

Kivágási méret gipszkarton falba szereléshez (kat. szám 6 617 20)



Kivágási méret téglá- vagy betonfalba szereléshez (kat. szám 6 617 20 + 0 617 21)

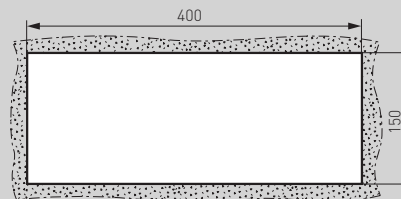

Piktogram és tartalék akkumulátor
 kiválasztási táblázat: 910. oldalon

URA ONE Tartalékvilágítási lámpatestek

beltéri, egyedi táplálású tartalékvilágítási lámpatestek



6 616 21



6 616 34 + 6 616 55



6 616 31 + 6 616 59 + 6 616 70



0 039 31



0 609 48



6 616 64 + 6 616 70

Egyedi akkumulátoros lámpatestek

Plug-in szerelhetőség a hátlemezre

Vékony kivitelű lámpatest számos dekoratív kiegészítővel az esztétikus telepítés érdekében, opál burával

Kiegészítővel sülyesztett, falon kívüli, függesztett, fali tartókonzolos szerelhetőség

Nagy teljesítményű LED-es fényforrás, optimalizált fényszórással

Tápellátás: 230 V~ ± 10% - 50/60 Hz; II. érintésvédelmi osztály; Alacsony fogyasztású kapcsoló üzemi tápegységgel.

Moduláris távvezérlővel központilag lekapcsolható (Rest-mode)

Rugós vezetékbevetés; hátsó bekötés előre kialakított csatlakozóbevezetésekkel a könnyebb telepítés és karbantartás érdekében.

Maximális beköthető vezetékkeresztmetszet: 2 x 2,5 mm².

Teljes mértékben újrahasznosítható alapanyagokból.

Ni-Cd vagy Ni-MH akkumulátorral (teljes újratöltési idő: 24 óra)

Moduláris távvezérlővel központilag lekapcsolható (Rest-mode)

Üzemidő: 1 és 3 óra.

Védettség: IP 42 - IK 07

Töltéskijelzés zöld LED-del.

Szabvány megfelelés: IEC / EN60598-2-22

Csom.	Kat. szám	Standard lámpatestek (URA ONE ^{LED})			
		A tartalékvilágítás teszteléséhez a fő világítási kört le kell kapcsolni			
		Készletli üzemmódú			
		Fényáram	Üzemidő	LED	Akkumulátor
1	6 616 20	70 lm	1 óra	2x 0,25W	Ni-Cd
1	6 616 21	100 lm	1 óra	2x 0,25W	Ni-Cd
1	6 616 22	160 lm	1 óra	4x 0,25W	Ni-Cd
1	6 616 23	200 lm	1 óra	4x 1W	Ni-Cd
1	6 616 24	350 lm	1 óra	4x 1W	Ni-Cd
1	6 616 25	500 lm	1 óra	4x 2W	Ni-MH
		Állandó/készletli üzemmódú (Á/K)			
		Bekötéstől függően készletli üzemmódban is üzemeltethető			
		Fényáram	Üzemidő	LED	Akkumulátor
1	6 616 31	100 lm	1 óra	4x 0,5W	Ni-Cd
1	6 616 32	160 lm	1 óra	4x 0,5W	Ni-Cd
1	6 616 33	200 lm	1 óra	4x 1W	Ni-Cd
1	6 616 34	350 lm	1 óra	4x 1W	Ni-Cd
1	6 616 35	500 lm	1 óra	4x 2W	Ni-MH
1	6 616 42	200 lm	2 óra	4x 1W	Ni-MH
1	6 616 40	100 lm	3 óra	4x 0,5W	Ni-MH

Csom.	Kat. szám	Autoteszt/címezhető lámpatestek (URA ONE ^{LED})			
		Központilag is vezérelhető lámpatestek			
		Öntesztelő funkcióval			
		Beállítás univerzális adapter (kat.szám: 088240) és Legrand Close UP applikáció együttes használatával, vagy infravörös konfigurátorral (kat.szám: 062610) végezhető.			
		Az egyes lámpatestek állapota helyi érintőképernyős vezérlőkön (kat.szám: 062601), illetve a Legrand Vision System (LVS2) PC-s szoftverrel (kat.szám: 062602) ellenőrizhető			
		Bekötéstől függően készletli üzemmódban is működtethetők.			
		Állandó/készletli üzemmódú (Á/K)			
		Fényáram	Üzemidő	LED	Akkumulátor
1	6 626 31	100 lm	1 óra	4x 0,5W	Ni-Cd
1	6 626 33	200 lm	1 óra	4x 1W	Ni-Cd
1	6 626 34	350 lm	1 óra	4x 1W	Ni-MH
1	6 626 42	200 lm	2 óra	4x 1W	Ni-MH
1	6 626 40	100 lm	3 óra	4x 0,5W	Ni-MH



Csom.	Kat. szám	Kiegészítők (URA ONE)	
		Dekoratív keret falon kívüli szereléshez	
1	6 616 54	Fehér színű	
1	6 616 55	Alumínium színű	
		Vékony sülyesztőkeret álmennyezetbe és gipszkarton falba szereléshez	
1	6 616 50	Fehér színű	
1	6 616 51	Alumínium színű	
		Kiegészítő falra merőleges szereléshez	
1	6 616 58	Fehér színű	
1	6 616 59	Alumínium színű	
		Kiegészítő függesztett szereléshez	
1	6 616 62	Fehér színű	
1	6 616 63	Alumínium színű	
		Piktogram tartó	
1	6 616 64	Függőleges, áttetsző lemez, öntapadó piktogramokhoz	
		Sülyesztőkeret piktogram tartóval	
1	6 616 65	Speciális keret, függőleges piktogram tartóval	



Piktogram és tartalék akkumulátor
kiválasztási táblázat: 910. oldalon

URA ONE Tartalékvilágítási lámpatestek

beltéri, egyedi táplálású tartalékvilágítási lámpatestek



6 616 34 + 6 616 50



6 616 34 + 6 616 65 + 6 616 70



6 616 33 + 6 616 62 + 6 616 70

Csom.	Kat. szám	Öntapadó piktogramok URA ONE, U21 ^{LED} , B65 ^{LED} lámpatestekhez	200 x 100 mm
5	6 616 70		
5	6 616 71		
5	6 616 72		
5	6 616 80		
5	6 616 88		
5	6 616 90		
5	6 616 91		

URA ONE

Telepítés
Falon kívüli szerelés

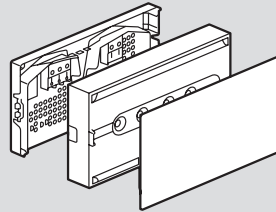

Süllyesztett szerelés kat. szám
6 616 50/51 süllyesztőkerettel

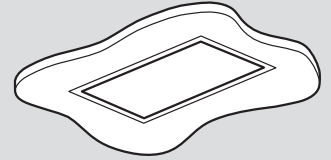

Falon kívüli szerelés
kat. szám 6 616 64
piktogram tartóval

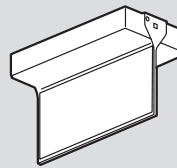

Süllyesztett szerelés kat. szám
6 616 65 süllyesztőkerettel

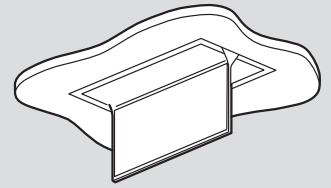

Falra merőleges szerelés kat.
szám 6 616 58/59 kiegészítővel

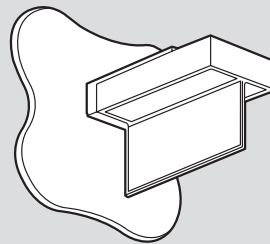

Függesztett szerelés kat. szám
6 616 62/63 kiegészítővel

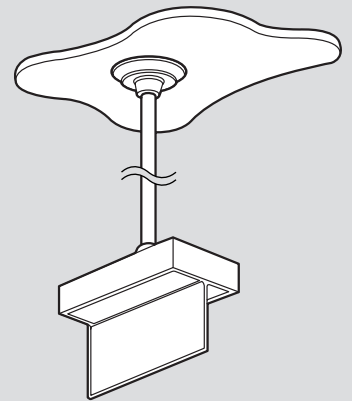

Méretetek [mm]

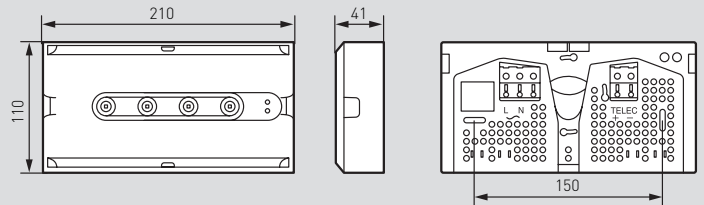

Kiegészítők

Vékony süllyesztőkeret (kat. szám 6 616 50/51)

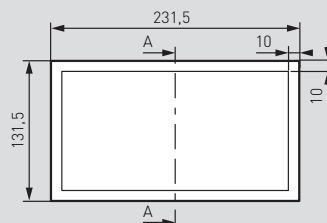

Speciális süllyesztőkeret függőleges piktogram tartóval
(kat. szám 6 616 65)

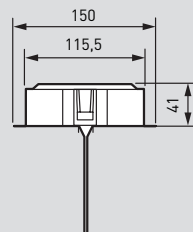
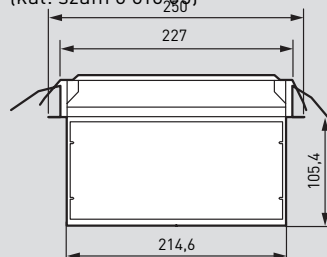

Címezhető lámpatestekhez tartozó
LVS2 tartalékvilágítás felügyeleti rendszerrel
bővebben: 906. oldalon

B65^{LED} Tartalékvilágítási lámpatestek

vízálló, egyedi táplálású tartalékvilágítási lámpatestek



6 614 33

Vízmentes kivitel

Fém védőrácscsal felszerelhető (kat szám: 0 626 90/92)

Szögletes design, opál diffúzor

Könnyen szerelhető hátlap (Plug-in), gyors munkavégzéshez

Kizárólag falon kívüli kivitel

Rugalmas kábelbemenet: Ø16, 20 és 25 mm védőcsöveknek

Nagy teljesítményű LED-es fényforrás

Tápellátás: 230 V~ ± 10% - 50/60 Hz

II. érintésvédelmi osztály

Moduláris távvezérlővel központilag lekapcsolható (Rest-mode)

Rugós vezetékbekezdés, max. vezeték-keresztmetszet: 2 x 2,5 mm²

IP 65 - IK 07

Ütemi hőmérséklettartomány: -5 °C-tól +40 °C-ig

Üzemidő: 1 és 3 óra.

Ni-Cd vagy Ni-MH akkumulátorral (teljes újratöltési idő: 24 óra)

Töltéskijelzés zöld LED-del

Szabvány megfelelés: IEC / EN60598-2-22

Csom. Kat. szám Standard lámpatestek

Készletléti üzemmód					
		Fényáram	Üzemidő	Fényforrás LED fogy.	Akkumulátor
1	6 614 26	100 lm	1 óra	1,3W	Ni-Cd
1	6 614 27	200 lm	1 óra	2,2W	Ni-Cd
1	6 614 28	350 lm	1 óra	2,8W	Ni-Cd
1	6 614 29	500 lm	1 óra	2,5W	Ni-MH

Állandó/készletléti üzemmód (Á/K)					
		Fényáram	Üzemidő	Fényforrás LED fogy. (Á/K)	Akkumulátor
1	6 614 31	100 lm	1 óra	4W/2W	Ni-Cd
1	6 614 33	200 lm	1 óra	4W/2W	Ni-Cd
1	6 614 34	350 lm	1 óra	4W/2W	Ni-Cd
1	6 614 40	100 lm	3 óra	3W/0,8W	Ni-MH

Autoteszt lámpatestek					
Készletléti üzemmód					
		Fényáram	Üzemidő	Fényforrás LED fogy.	Akkumulátor
1	6 604 26	100 lm	1 óra	1,3W	Ni-Cd
1	6 604 27	200 lm	1 óra	1,7W	Ni-Cd

Autoteszt/címezhető lámpatestek					
<p>Központilag is vezérelhető lámpatestek</p> <p>Öntesztelő funkcióval</p> <p>Beállítás univerzális adapter (kat.szám: 088240) és Legrand Close UP applikáció együttes használatával, vagy infravörös konfigurátorral (062610)</p> <p>Az egyes lámpatestek állapota helyi érintőképernyős vezérlőkön (kat. szám: 062601), illetve a Legrand Vision System (LVS2) PC-s szoftverrel (kat. szám: 062602) ellenőrizhető</p>					
Állandó/készletléti üzemmód (Á/K)					
		Fényáram	Üzemidő	Fényforrás LED fogy. (Á/K)	Akkumulátor
1	6 624 31	100 lm	1 óra	4W/2W	Ni-Cd
1	6 624 33	200 lm	1 óra	4,2W/2W	Ni-Cd
1	6 624 34	350 lm	1 óra	3W/0,8W	Ni-MH
1	6 624 40	100 lm	3 óra	3W/0,8W	Ni-MH



Piktogram és tartalék akkumulátor kiválasztási táblázat: 910. oldalon

B65^{LED}

Falon kívüli szerelés

B65^{LED}

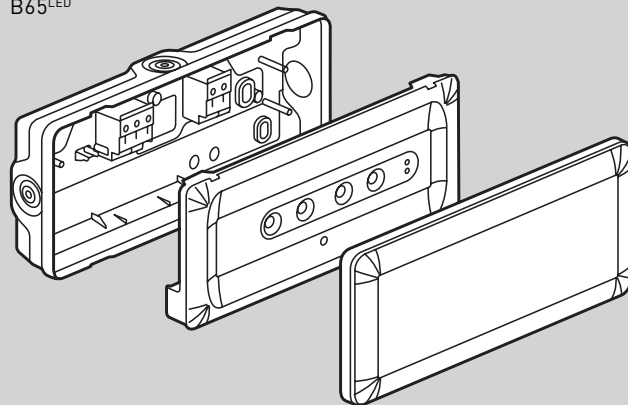

Méretetek [mm]

B65^{LED}

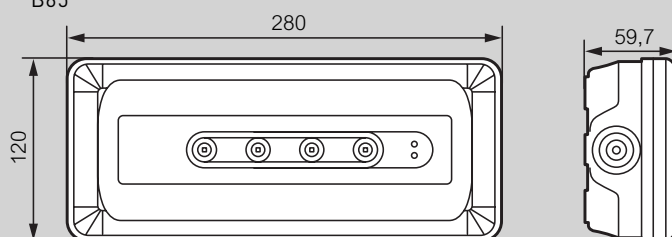

IK10 védőrács méretei (kat.szám: 0 626 90)

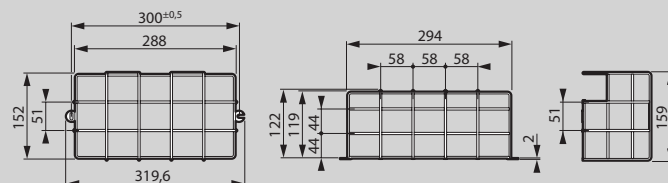

és/vagy



Címezhető lámpatestekhez tartozó LVS2 tartalékvilágítás felügyeleti rendszerről bővebben: 906. oldalon

B66^{LED} Tartalékvilágítási lámpatestek

vízálló, egyedi táplálású tartalékvilágítási lámpatestek



6 615 41

Fokozottan vízmentes kivitel
 Külső mechanikai hatásoknak ellenálló
 Helytakarékos, kis méretű lámpatest
 Kábelbevezetés hátulról, vagy tömszelencén keresztül oldalirányból
 Könnyen szerelhető hátlap, szerszám nélkül leszedhető burra
 Nagy teljesítményű LED-es fényforrás, optimalizált fényszóróval
 Extrém alacsony fogyasztás
 Kizárólag falon kívüli kivitel
 Tápellátás: 230 V~ ± 10% - 50/60 Hz
 II. érintésvédelmi osztály
 Moduláris távvezérlővel központilag lekapcsolható (Rest-mode)
 Csavaros vezetékbekezdés, max. vezeték-keresztmetszet: 2 x 2,5 mm²
 IP 66 - IK 10
 Ütemi hőmérséklettartomány: -5 °C-tól +40 °C-ig
 Ni-MH akkumulátorral (teljes újratöltési idő: 24 óra)
 Töltéskijelzés zöld LED-del
 Szabvány megfelelés: IEC / EN60598-2-22

Csom.	Kat. szám	Standard lámpatestek (B66)			
Állandó/készenléti üzemmód (Á/K)					
		Fényáram	Üzemidő	Fényforrás LED fogy.	Akkumulátor
1	6 615 41	100 lm	1 óra	(Kész.) 0,5W	Ni-MH
1	6 615 43	250 lm	1 óra	(Kész.) 0,5W	Ni-MH
1	6 615 45	450 lm	1 óra	(Kész.) 0,5W	Ni-MH
Autoteszt/címezhető lámpatestek (B66)					
Központilag is vezérelhető lámpatestek Öntesztelő funkcióval Beállítása univerzális adapter (kat.szám: 088240) és Legrand Close UP applikáció együttes használatával, vagy infravörös konfigurátorral (kat.szám: 062610) végezhető. Az egyes lámpatestek állapota helyi érintőképernyős vezérlőkön (kat. szám: 062601), illetve a Legrand Vision System (LVS2) PC-s szoftverrel (kat. szám: 062602) ellenőrizhető					
Állandó/készenléti üzemmód (Á/K)					
		Fényáram	Üzemidő	Fényforrás LED fogy.	Akkumulátor
1	6 625 43	250 lm	1 óra	(Kész.) 0,8W	Ni-MH



B66^{LED}

Falon kívüli szerelés

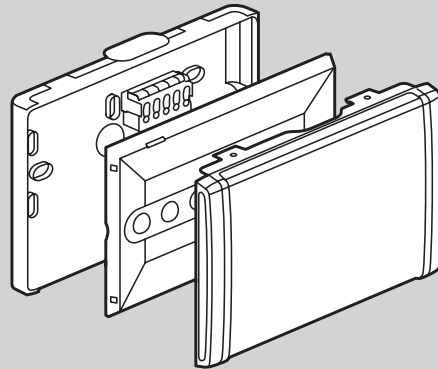

Méretetek [mm]

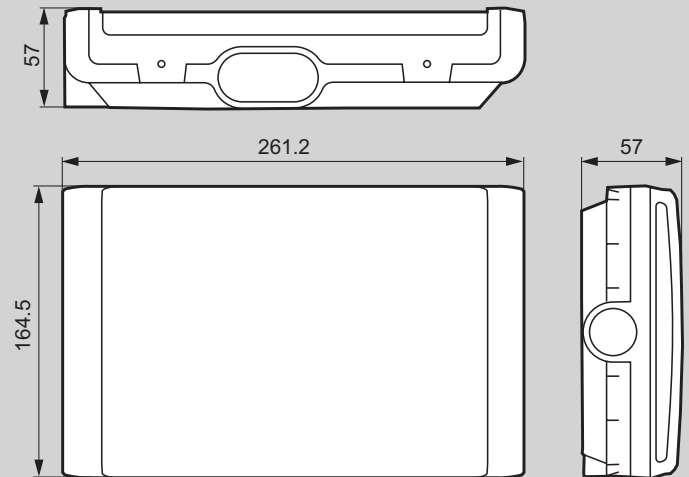

IK20 védőrács méretei (kat.szám: 0 626 92)

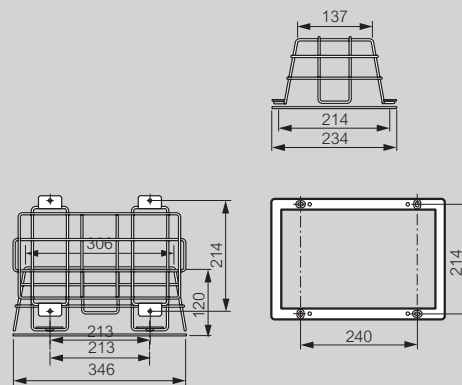

Piktogram és tartalék akkumulátor
 kiválasztási táblázat: 910. oldalon

Tartalékvilágítás kiegészítők

távoli lekapcsolás, védőrácsok



0 039 00



0 675 31
+ 0 681 99 + 0 666 31
+ 0 802 51



0 626 92



0 607 97



0 609 10



0 609 41

Csom.	Kat. szám	Távoli lekapcsolás
1	0 039 00	Tartalékvilágítási lámpatestek (max. 300db) lekapcsolására, amennyiben az épület kiürítésre került és feszültségmentesítése megtörtént (hosszabb üzemzavar, áramszünet stb. esetre) Moduláris távvezérlő Lámpatesten a „Rest-mode” be- és kikapcsolására B34/U21/URA ONE / B65 lámpatestekhez Moduláris: 4 DIN modul
1	0 039 01	Kiterjesztett vezérelhetőség, funkcionalitás
1	0 039 01	Be- és kikapcsolás lehetősége
1	0 675 31	Kiegészítő, moduláris távvezérlőkhöz Kulcsos kapcsoló Céliane mechanizmus süllyesztett szereléshez, a A burkolat, keret és a rögzítőkeret külön rendelendő.

Csom.	Kat. szám	Kiegészítők
1	0 626 90	IK10 védőrács Ütésállóság: 20 Joule IP42 lámpatestekhez, Métetei: 902. oldalon
1	0 626 92	IK20 vandálbiztos védőrács IP43 és IP66 LED-es tartalékvil. lámpatestekhez Ütésállóság: 50 Joule Különösen ajánlott a vandalizmusnak kitett parkolókbán és épületekben elhelyezett tartalékvilágítási lámpatestekhez. Kettős rögzítés: - fali szerelőkerettel, fém keretre rögzítve, 4 tiplivel - fém keretre rögzítés vandálbiztos csavarok segítségével; rögzítéshez szükséges csavarhúzó: kat. szám 0 609 10 (külön rendelhető) Métetei: 903. oldalon
1	0 609 10	Csavarhúzó vandálbiztos csavarokhoz Kompatibilis a kat. szám 0 626 92 és 0 626 99 vandálbiztos védőrácscsal és vandálbiztos csavarokkal
1	0 626 99	Vandálbiztos csavar szett tartalékvilágítási lámpatestekhez Vandálbiztos csavar készlet (4 db); a lámpatest diffúzorának rögzítőfüleit teszi hozzáférhetetlenné (lámpatestenként 4 db szükséges) Kat. szám 0 609 10 csavarhúzóval használható (külön rendelhető)
25	0 609 28	LED - E10 12 V - 0,25 A - 3 W (E10)
10	0 609 29	6 V - 0,9 A - 5,5 W (E10)
25	0 609 31	3,6 V - 1 A - 3,6 W (E10)
5	0 609 40	Fénycsövek 6 W
1	0 607 97	Hordozható LED lámpa Manuális be-/kikapcsolás, 3 fényszinttel: - 20 lm / 3 óra üzemidő - 40 lm / 1 óra 30 perc üzemidő - 60 lm / 1 óra üzemidő Beépített Ni-MH akkumulátor Tápcsatlakozóval és 12 V= akkumulátor töltővel szállítva, tápellátás: 230 V~ +/- 10% - 50/60 Hz II. érintésvédelmi osztály Kat. szám 0 609 29 LED lámpával szállítva IP40 / IK07

Moduláris távvezérlő bekötése

feszültségmentesített tartalékvilágítási lámpatestek ideiglenes lekapcsolására, akkumulátorok „pihentetésére” (rest-mode)

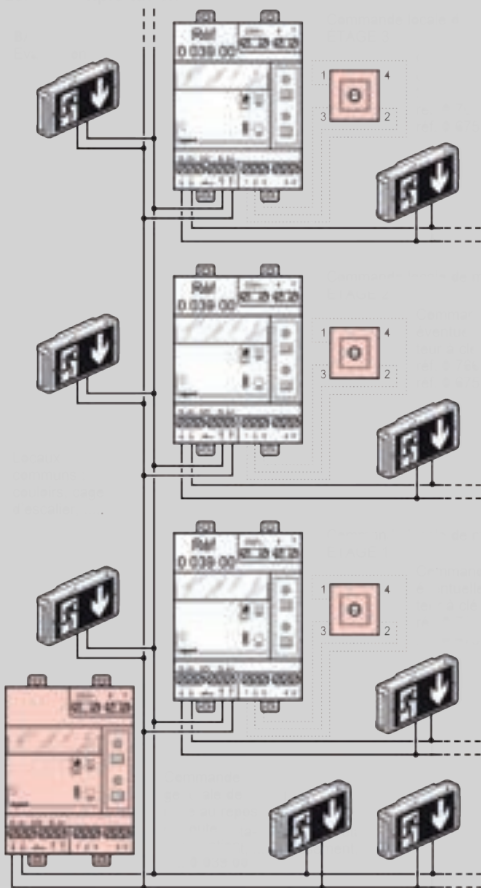

és/vagy



Címezhető lámpatestekhez tartozó
LVS2 tartalékvilágítás felügyeleti rendszerről
bővebben: 906. oldalon

Tartalékvilágításá alakító inverter szettek

hagyományos, fénycsöves lámpatestekhez



0 618 46

Csom.	Kat. szám	Inverter szettek standard lámpatestek létrehozásához												
		<p>Egy hagyományos, fénycsöves fényforrás tartalékvilágítással alakításához használható A szett tartalma:</p> <ul style="list-style-type: none"> - egy töltő/inverter modul - akkumulátor pakk (Ni-Cd akkumulátorral) <p>Megfelel az EN 61347-2-7 szabványnak Üzemi hőmérséklet: 10 °C - 40 °C Max. 50 °C belső hőmérsékletű lámpatestekhez alkalmas 50 °C feletti belső hőmérséklet esetén külön dobozba kell szerelni Tápellátás: 230 V- ± 10% - 50/60 Hz II. érintésvédelmi osztály Töltéskijelzés zöld LED-del Újratöltési idő: 24 óra</p> <p>Állandó/készenléti üzemmód (Á/K)</p> <table border="1"> <thead> <tr> <th>Üzemidő</th> <th>Alábbi fénycsöves fényforrásokhoz</th> <th>Akkumulátor</th> </tr> </thead> <tbody> <tr> <td>1 óra</td> <td>6 W - 36 W</td> <td>Ni-Cd, 6 V -1,5 Ah</td> </tr> <tr> <td>1 óra</td> <td>6 W - 58 W (magas hatásfokú)</td> <td>Ni-Cd, 7,2 V -4 Ah</td> </tr> <tr> <td>1 óra</td> <td>6 W - 58 W</td> <td>Ni-Cd, 3,6 V -4 Ah</td> </tr> </tbody> </table>	Üzemidő	Alábbi fénycsöves fényforrásokhoz	Akkumulátor	1 óra	6 W - 36 W	Ni-Cd, 6 V -1,5 Ah	1 óra	6 W - 58 W (magas hatásfokú)	Ni-Cd, 7,2 V -4 Ah	1 óra	6 W - 58 W	Ni-Cd, 3,6 V -4 Ah
Üzemidő	Alábbi fénycsöves fényforrásokhoz	Akkumulátor												
1 óra	6 W - 36 W	Ni-Cd, 6 V -1,5 Ah												
1 óra	6 W - 58 W (magas hatásfokú)	Ni-Cd, 7,2 V -4 Ah												
1 óra	6 W - 58 W	Ni-Cd, 3,6 V -4 Ah												
1	0 618 40													
1	0 618 42													
1	0 618 46													

Méretetek [mm]

Kat. szám 0 618 40/42/46

Töltő/inverter modul

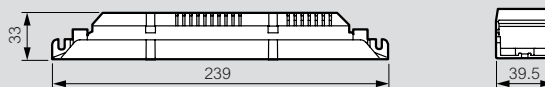

Akkumulátor

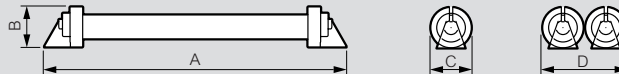

Kat. szám	A	B	C	D
0 618 40	242	36	36	-
0 618 42	227	36	-	72
0 618 46	227	36	36	-

Fényáramszorzó (BLF) kiválasztási táblázat

Fényforrás	Teljesítmény	BLF (Ballast Lumen Factor)		
		0 618 40	0 618 42	0 618 46
 T8	18 W	0.35	0.95	0.45
	36 W	0.16	0.41	0.18
	58 W	-	0.33	0.15
 T5	14 W	0.29	0.65	0.48
	21 W	0.25	0.56	0.26
	24 W	0.24	0.53	0.24
	28 W	0.22	0.50	0.22
	35 W			
	49 W		0.39	0.18
 PLC	54 W		0.38	0.17
	10 W			
	13 W			
	18 W			
 PLL	26 W			
	18 W	0.35	0.92	0.44
	24 W	0.21	0.53 ⁽²⁾	0.23 ⁽²⁾
	36 W	0.18	0.43 ⁽²⁾	0.20 ⁽¹⁾
	40 W	0.18 ⁽³⁾	0.49	0.22
 PLT	55 W	0.13 ⁽³⁾	0.36	0.16
	18 W			
	26 W			
	32 W			
 2D	42 W			
	10 W		0.40 ⁽¹⁾	0.88
	16 W	0.48 ⁽¹⁾	0.90 ⁽²⁾	0.42 ⁽²⁾
	21 W	0.40	0.76 ⁽²⁾	0.33 ⁽²⁾
	28 W	0.31	0.61 ⁽²⁾	0.28 ⁽²⁾
	38 W	0.26	0.57	0.20
 C	55 W	-	-	-
	22 W	0.35	0.76	0.35
	32 W	0.24	0.53	0.24
	40 W	0.19	0.42 ⁽¹⁾	0.19 ⁽²⁾

1: Üzemidő nagyobb, mint 1 óra 30 perc
 2: Üzemidő nagyobb, mint 1 óra 45 perc
 3: Üzemidő nagyobb, mint 45 perc
 BLF (Ballast Lumen Factor) = a fénykibocsátás aránya a tartalékvilágítási üzemmódban a normál világításhoz képest

LEGRAND VISION SYSTEM 2



A tartalékvilágításnak minden körülmények között működőképesnek kell maradnia mindaddig, amíg a teljes evakuálás le nem zajlott az épületben.

A jelzőberendezések időszakos ellenőrzése, karbantartása tudja csak megfelelően garantálni a biztonságot.

Nagyobb épületekben, gazdaságosan és egyben legmagasabb szinten, a központi felügyelet jelenthet megoldást.

A Legrand választékában, ezen magasabb funkcionalitást, az egyedileg címezhető lámpatestek és az LVS2 termékkör biztosítja.



KÉZBEN
TARTOTT
BIZTONSÁG



0 626 00



Legrand
Close Up



0 882 40

Csom.	Kat. szám	LVS2 központi vezérlő interfész
1	0 626 00	<p>Központilag felügyeli a címezhető tartalékvilágítási lámpatestek működési állapotát. A kommunikáció a címezhető lámpatestek és a központi vezérlő között alapvetően busz topológiára épül.</p> <p>Méretezhetőség:</p> <ul style="list-style-type: none"> - A vezérlő interfész 250db címezhető lámpatesttel tud közvetlen kapcsolatot létesíteni és a leghosszabb BUS-vonal max. 700 m lehet. - az előbb említett korlátok felett jelismétlőt (kat. szám 0 626 03) kell használni (max. 4db). - Maximum 1023 címezhető lámpatest köthető a központi vezérlő interfészre. <p>Lámpatestek:</p> <p>A Legrand kínálatából minden címezhető tartalékvilágítási lámpatest LVS2-vel felügyelhető: B34, U21, UraONE, B65, B66 termékcsaládok</p> <p>Címzés beállítása:</p> <p>Univerzális konfigurációs adapter (kat.szám: 0 882 40) és a Legrand Close Up applikáció, infravörös kommunikációval</p> <p>Kiépítés, topológia:</p> <ul style="list-style-type: none"> - A topológia ábra a következő oldalon látható - Felügyeleti terminálként PC felügyeleti szoftver (kat. szám: 0 626 02), és/vagy érintőképernyős vezérlő (kat. szám: 0 626 01) használható <p>PC-s kapcsolat lehetőségei</p> <ul style="list-style-type: none"> - számítógépes hálózaton (LAN) keresztül RJ45-ös porton keresztül - RS-232 kommunikációval SUB-D, 9 pólusú, apa (tűs) csatlakozón keresztül Null-modem kábellel (nem Legrand termék) - RS-485 kommunikációval (fél-duplex) (RS-485 / RS-232 adapterrel, nem Legrand termék) - Mini USB helyszíni beállításokhoz (PC-n keresztül) <p>Kábelzési igény a lámpatestek irányába:</p> <p>adatátvitel és tápellátás együtt: 5 sodrott eres, kifestültségű kábel (pl. U 1000 R2V 5G, 1,5mm²),</p> <p>Tápellátás:</p> <ul style="list-style-type: none"> - 230 VAC, 50/60 Hz; Class II - Akkumulátor: 9V, 110mAh (NiCd/NiMH) <p>Egyéb jellemzők:</p> <ul style="list-style-type: none"> - Moduláris: 10 DIN modul - Üzemi hőmérséklettartomány: +5 °C-tól +40 °C-ig
1	0 626 03	<p>LVS2 jelismétlő (repeater)</p> <p>Kiépítés méreteinek kiterjesztésére (amennyiben meghaladja a 250db lámpatest számot, vagy a 700 méteres távolságot egy szegmensben belül). Max. 4db használható, egy LVS2 központhoz (062600)</p> <p>Tápellátás: 230 V~ - 50/60 Hz; Class II</p> <p>Akkumulátor: 9V, 150mAh (NiCd/NiMH)</p> <p>Moduláris: 6 DIN modul</p>
1	0 882 40	<p>Címezhető lámpatestek beállítása LVS2 tartalékvilágítás felügyelethez</p> <p>Okostelefon adapter konfigurációhoz (Legrand Close Up applikációhoz)</p> <p>Univerzális eszköz, amely többek közt képes</p> <ul style="list-style-type: none"> - tartalékvilágítási lámpatestek címzésére, hiba lekérdezésre, teszt indítására, vagy - Legrand jelenlétérzékelők paramétereinek beállítására <p>Bluetooth (min. 4.2) kommunikációval kapcsolódik az okostelefonhoz.</p> <p>A termékek paramétereinek menthetőek, másolhatóak a lekérdezett paraméterek pedig hibaelhárításra is felhasználhatóak.</p> <p>IR távirányító konfigurációhoz (nyomógombos, LCD kijelzővel)</p> <p>Tartalékvilágítási lámpatestek címzésére.</p>
1	0 626 10	<p>Tartalékvilágítási lámpatestek címzésére.</p>

LVS2 tartalékvilágítás felügyelet

címezhető lámpatestekhez

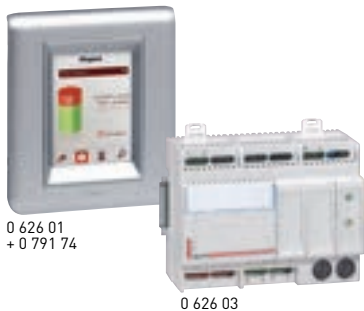

0 626 01
+ 0 791 74

0 626 03



Csom.	Kat. szám	LVS2 felügyeleti egység 3,5"-os érintőképernyővel
1	0 626 01	Címezhető lámpatestek működőképességének ellenőrzésére szolgáló eszköz. Keret és tápegység nélkül szállítva. Kapcsolódása a LVS2 központi vezérlő interfészhez: - számítógép hálózaton keresztül, vagy - keresztötösű patch kábelrel (közvetlenül) Információ megjelenítés: - a hiba típusát - a hibás egységek helyét - riasztásokat és üzemmód beállításokat Tápellátás: 27VDC, 80 mA Egyéb jellemzők: - Süllyesztve szerelhető (kiegészítővel) - Üzemi hőmérséklettartomány: 0 °C-tól +40 °C-ig - Színes kijelző - Méretei (mag.szél.mély.): 116 x 106 x 28mm

1	0 634 42	Kiegészítők a 3,5"-os érintőképernyős LVS2 felügyeleti egységhez Tápegység Bemenet: 230VAC, 50Hz Kimenet: 27VDC; 600 mA (max. 16,2W) SELV kettős szigetelésű biztonsági berendezés Moduláris: 2 DIN modul
1	0 892 79	Batibox süllyesztődoboz (mélysége: 50mm) gipszkarton falhoz (109 x 106 mm)
1	0 893 79	tégla falhoz
1	0 784 70	Takarókeret fehér színű
1	0 791 74	alumínium színű

1	0 626 02	LVS2 felügyeleti szoftvercsomag PC-re Szoftvercsomag részei: - LVS2 szerver (egy munkaállomásra telepíthető) központi vezérlő interfész lekérdezésére - LVS2 szoftver beállítása megcímzett eszközök területi elhelyezésére, és egyéb beállításokra (több munkaállomásra telep.) - LVS2 felügyelet (több munkaállomásra telep.) A létesítményben felszerelt címezhető tartalékvilágítási lámpatestek és LCS2 központi vezérlő interfészek felügyeletét látja el. Hibás készülékekről jelentés készül, illetve a képernyőn az aktuális működési állapot is kiemelésre kerül. Több intézmény/épület egyidejű ellenőrzése is megvalósítható, továbbá az eszközök zónákba rendezhetőek. Épület tervrajza .dwg (AutoCAD), vagy .dxf vektoros formátumból importálható, vagy képes .jpg .gif képformátumokat is fogadni, amelyen grafikus formában is megjeleníti a felügyelt eszközöket és aktuális állapotukat. Karbantartást támogató funkciók: - pótalkatrész lista nyomtatása - karbantartási dokumentáció nyomtatása, amely tartalmazza minden hibás lámpatest helyét és a javítási műveletek részletezését. Automatikusan jelentést küld az időszaksos ellenőrzések eredményeiről, a felügyelt eszközök állapotáról. Felhasználókhöz hozzáférési szintek állíthatók be. Telepítő csomag: USB pendrive-on; a telepítést követően 30 napon belül aktiválható a licence.
---	----------	---

Topológia ábra (más elrendezések is kialakíthatóak)

A kommunikáció egy érpáron keresztül történik, erre kapcsolódnak, egymással párhuzamosan, az egyes lámpatestek. A lámpatestek energiaellátását és védelmét további háromeres kábelben keresztül kell biztosítani és lekapcsolhatóvá tenni.

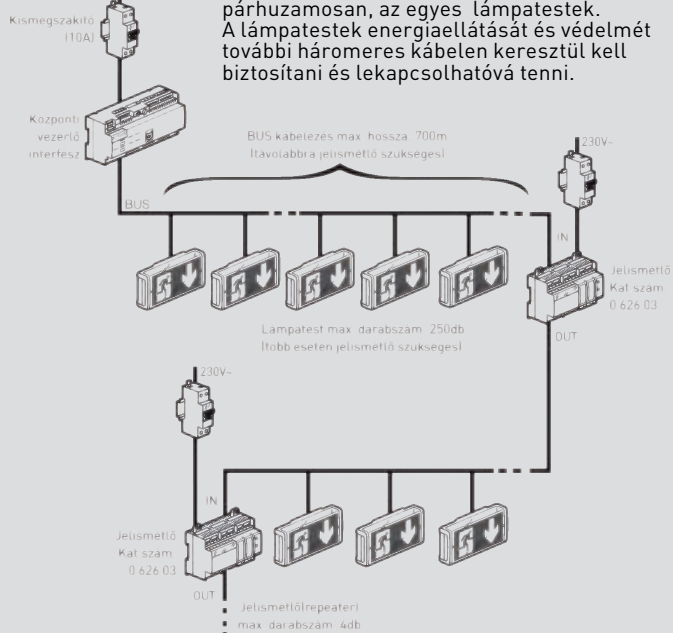

LVS2 tartalékvilágítás felügyelet (PC nélkül) címezhető lámpatestekhez

(az érintőképernyő kiegészítő tápegységet igényel (kat.szám: 0 634 42))

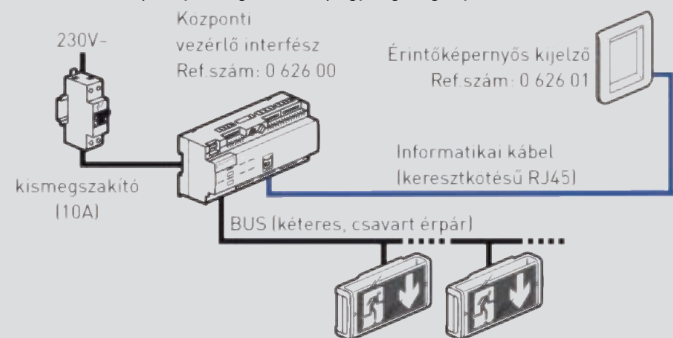

LVS2 tartalékvilágítás felügyelet (szoftveres) címezhető lámpatestekhez

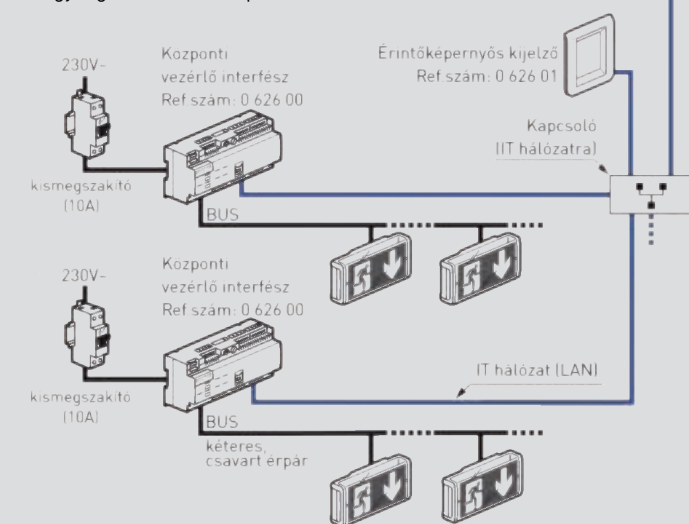

(a rajzon feltüntetett érintőképernyős egység alkalmazása opcionális)



A számítógép és az LVS2 központi vezérlő interfész összekötésére a számítógép hálózaton kívül RS-232 és RS-485 alapú adatátvitelt is használhatunk. További részletek a műszaki leírásban található.

Tartalékvilágítási lámpatestek

kiválasztási táblázat

BELTÉRI, EGYEDI TÁPLÁLÁSÚ TARTALÉKVILÁGÍTÁSI LÁMPATESTEK										
	ÜZEMMÓD		IP	IK	ÜZEMIDŐ	FÉNYÁRAM	AKKU. TÍPUSA	FÉNYFORRÁS	Kat. szám	
	K ⁽¹⁾	Á ⁽²⁾							Standard	Autoteszt / Címezhető (LVS2)
U34^{LED}										
	Igen	Igen	42	07	1 óra	250 lm	Ni-MH	LED	6 611 60	6 621 60
	Igen	Igen				450 lm	Ni-MH	LED	6 611 80	6 621 80
	Igen	Igen			3 óra	100 lm	Ni-MH	LED	6 611 90	-
URA ONE										
	Igen	-	42	07	1 óra	70 lm	Ni-Cd	LED	6 616 20	-
	Igen	-				100 lm	Ni-Cd	LED	6 616 21	-
	Igen	Igen					Ni-Cd	LED	6 616 31	6 626 31
	Igen	-				160 lm	Ni-Cd	LED	6 616 22	-
	Igen	Igen					Ni-Cd	LED	6 616 32	-
	Igen	-				200 lm	Ni-Cd	LED	6 616 23	-
	Igen	Igen					Ni-Cd	LED	6 616 33	6 626 33
	Igen	-				350 lm	Ni-Cd : Ni-MH	LED	6 616 24	-
	Igen	Igen					LED	6 616 34	6 626 34	
	Igen	-				500 lm	Ni-MH	LED	6 616 25	-
	Igen	-					Ni-MH	LED	6 616 35	-
	Igen	Igen				2 óra	200 lm	Ni-MH	LED	6 616 42
	Igen	Igen			3 óra	100 lm	Ni-MH	LED	6 616 40	6 626 40
U21^{LED}										
	Igen	-	42	04	1 óra	70 lm	Ni-Cd	LED	6 616 01	-
	Igen	-				100 lm	Ni-Cd	LED	6 616 02	-
	Igen	Igen					Ni-Cd	LED	6 616 03	6 626 03
	Igen	-				160 lm	Ni-Cd	LED	6 616 05	-
	Igen	Igen				200 lm	Ni-Cd	LED	6 616 06	6 626 06
	Igen	-					Ni-Cd	LED	6 616 08	-
	Igen	Igen				350 lm	Ni-Cd : Ni-MH	LED	6 616 07	6 626 07
	Igen	-					LED	6 616 09	-	
	Igen	Igen			3 óra	100 lm	Ni-MH	LED	6 616 10	6 626 10
	Igen	-				90 lm		LED	6 616 11	-

(1) - K: Készenléti üzemmód ; (2) - Á: Állandó üzemmód

Tartalékvilágítási lámpatestek

kiválasztási táblázat (folytatás)

VÍZÁLLÓ, EGYEDI TÁPLÁLÁSÚ TARTALÉKVILÁGÍTÁSI LÁMPATESTEK										
	ÜZEMMÓD		IP	IK	ÜZEMIDŐ	FÉNYÁRAM	AKKU. TÍPUSA	FÉNYFORRÁS	Kat. szám	
	K ⁽¹⁾	Á ⁽²⁾							Standard	Autoteszt / Címezhető (LVS2)
B65^{LED} IP 65										
	Igen	-	66	10	1 óra	100 lm	Ni-Cd	LED	6 614 26	6 604 26 / nincs
	Igen	Igen					Ni-Cd	LED	6 614 31	6 624 31
	Igen	-				200 lm	Ni-Cd	LED	6 614 27	6 604 27 / nincs
	Igen	Igen					Ni-Cd	LED	6 614 33	6 624 33
	Igen	-				350 lm	Ni-Cd	LED	6 614 28	-
	Igen	Igen					Ni-Cd / Ni-MH	LED	6 614 34	6 624 34
	Igen	-			500 lm	Ni-MH	LED	6 614 29	-	
	Igen	Igen			3 óra	100 lm	Ni-Cd / Ni-MH	LED	6 614 40	6 624 40
B66^{LED} IP 66										
	Igen	Igen	66	10	1 óra	100 lm	Ni-MH	LED	6 615 41	-
	Igen	Igen				250 lm	Ni-MH	LED	6 615 43	6 625 43
	Igen	Igen				450 lm	Ni-MH	LED	6 615 45	-

(1) - K: Készletléti üzemmód ; (2) - Á: Állandó üzemmód

Tartalékvilágítási lámpatest alkatrészek és piktogramok

kiválasztási táblázat

TARTALÉK ALKATRÉSZEK TARTALÉKVILÁGÍTÁSI LÁMPATESTEKHEZ			
Tartalékvilágítási lámpatest (katalógus szám)	Tartalék akkumulátor		
	Kat.szám	Jellemzők	
U34^{LED}			
	6 611 60	6 609 61	Ni-MH / 3,6V / 2,2Ah
	6 611 80	2x 6 609 61	Ni-MH / 2x 3,6V / 2,2Ah
	6 611 90	2x 6 609 61	Ni-MH / 2x 3,6V / 2,2Ah
	6 621 60	6 609 61	Ni-MH / 3,6V / 2,2Ah
	6 621 80	2x 6 609 61	Ni-MH / 2x 3,6V / 2,2Ah
U21^{LED}			
	6 616 01	0 610 87	Ni-Cd / 2,4V / 0,8Ah
	6 616 02	0 610 87	Ni-Cd / 2,4V / 0,8Ah
	6 616 03	0 610 92	Ni-Cd / 2,4V / 1,5Ah
	6 616 05	6 609 72	Ni-Cd / 3,6V / 1,5Ah
	6 616 06	6 609 72	Ni-Cd / 3,6V / 1,5Ah
	6 616 07	0 610 93	Ni-Cd / 4,8V / 1,5Ah
	6 616 08	6 609 72	Ni-Cd / 3,6V / 1,5Ah
	6 616 09	6 609 62	Ni-Cd / 4,8V / 1,5Ah
	6 616 10	6 609 71	Ni-MH / 4,8V / 2Ah
	6 616 11	6 609 72	Ni-Cd / 3,6V / 1,5Ah
	6 626 03	6 609 72	Ni-Cd / 3,6V / 1,5Ah
	6 626 06	0 610 93	Ni-Cd / 4,8V / 1,5Ah
	6 626 07	6 609 71	Ni-MH / 4,8V / 2Ah
	6 626 10	6 609 71	Ni-MH / 4,8V / 2Ah
URA ONE			
	6 616 20	0 610 87	Ni-Cd / 2,4V / 0,8Ah
	6 616 21	0 610 87	Ni-Cd / 2,4V / 0,8Ah
	6 616 22	6 609 72	Ni-Cd / 3,6V / 1,5Ah
	6 616 23	6 609 72	Ni-Cd / 3,6V / 1,5Ah
	6 616 24	6 609 62	Ni-Cd / 4,8V / 1,5Ah
	6 616 25	6 609 71	Ni-MH / 4,8V / 2Ah
	6 616 31	0 610 92	Ni-Cd / 2,4V / 1,5Ah
	6 616 32	6 609 72	Ni-Cd / 3,6V / 1,5Ah
	6 616 33	6 609 72	Ni-Cd / 3,6V / 1,5Ah
	6 616 34	6 609 62	Ni-Cd / 4,8V / 1,5Ah
	6 616 35	6 609 71	Ni-MH / 4,8V / 2Ah
	6 616 40	6 609 71	Ni-MH / 4,8V / 2Ah
	6 616 42	6 609 71	Ni-MH / 4,8V / 2Ah
	6 626 31	6 609 72	Ni-Cd / 3,6V / 1,5Ah
	6 626 33	6 609 62	Ni-Cd / 4,8V / 1,5Ah
	6 626 34	6 609 71	Ni-MH / 4,8V / 2Ah
6 626 40	6 609 71	Ni-MH / 4,8V / 2Ah	
6 626 42	6 609 71	Ni-MH / 4,8V / 2Ah	
B65^{LED}			
	6 614 26	0 610 87	Ni-Cd / 2,4V / 0,8Ah
	6 614 27	6 609 72	Ni-Cd / 3,6V / 1,5Ah
	6 614 28	6 609 62	Ni-Cd / 4,8V / 1,5Ah
	6 614 29	6 609 71	Ni-MH / 4,8V / 2Ah
	6 614 31	0 610 92	Ni-Cd / 2,4V / 1,5Ah
	6 614 33	6 609 72	Ni-Cd / 3,6V / 1,5Ah
	6 614 34	6 609 62	Ni-Cd / 4,8V / 1,5Ah
	6 614 40	6 609 71	Ni-MH / 4,8V / 2Ah
	6 624 33	6 609 62	Ni-Cd / 4,8V / 1,5Ah
	6 624 34	6 609 71	Ni-MH / 4,8V / 2Ah
	6 624 40	6 609 71	Ni-MH / 4,8V / 2Ah
	B66^{LED}		
	6 615 41	0 610 97	Ni-MH / 2,4V / 2,2 Ah
	6 615 43	0 610 97+ 6 609 64	Ni-MH / 2,4V / 2,2 Ah Ni-MH / 1,2V / 2,2 Ah
	6 615 45	0 610 98	Ni-MH / 7,2V / 2,2 Ah
	6 625 43	0 610 97+ 6 609 64	Ni-MH / 2,4V / 2,2 Ah Ni-MH / 1,2V / 2,2 Ah

Csom.	Kat. szám	Öntapadó piktogramok U21 ^{LED} , URA ONE ^{LED} , B65 ^{LED} lámpatestekhez
5	6 616 70	200 x 100 mm
5	6 616 71	200 x 100 mm
5	6 616 72	200 x 100 mm
5	6 616 80	200 x 100 mm
5	6 616 88	200 x 100 mm
5	6 616 90	200 x 100 mm
5	6 616 91	200 x 100 mm
Öntapadó piktogramok U34^{LED} és B66^{LED} lámpatestekhez		
5	0 612 00	327 x 109 mm
5	0 612 01	327 x 109 mm
5	0 612 02	327 x 109 mm
Öntapadó piktogramok régőbbi S8 és B66 lámpatestekhez		
5	6 608 65	310 x 112 mm
5	6 608 66	310 x 112 mm
5	6 608 67	310 x 112 mm
5	6 608 69	310 x 112 mm
5	6 608 74	310 x 112 mm

Kézi jelzésadók

tűzérzékelő & tűzjelző rendszerhez, vészkijáráshoz, tűzoltó rendszerhez



1 380 69





1 380 23



1 380 73

Csom.	Kat. szám	Kézi jelzésadók (MCP)
		<p>IP30 - IK07 Falon kívüli vagy süllyesztett szerelés (IP30) Méretek: 90 x 90 x 57 mm (falon kívüli szerelés) vagy 90 x 90 x 24 mm (süllyesztett szerelés min. 40 mm mély süllyesztődobozba - kivágási méret Ø67 mm) Kat. szám 0 109 13 rögzítőkerettel felszerelhető kat. szám 0 104 63/64 (35 x 105 mm / 50 x 105 mm) univerzális kábelcsatornába is Jelzésadás a membrán megnyomásával; a megnyomandó pozíció egyértelműen jelezve Visszaállítás riasztásindítás után az eszköz elején a kat. szám 0 380 38 speciális kulccsal (a termékkel együtt szállítva) Opcionális kiegészítő: kat. szám 1 380 93 mechanikus állapotjelző, további jelölések felhelyezésére Felszerelhető kat. szám 0 380 97 plombálható fedéllel</p> <p>Tűzérzékelő és tűzjelző rendszerekhez Megfelel az EN 54-11 szabványnak CE - CPR tanúsított A típus – egyműveletes, közvetlen indítású Burkolat színe: piros RAL 3000</p>
1	1 380 69	Hagyományos - 1 érintkezős 1 db váltóérintkezővel - 5A - 24V=
1	1 380 68	Hagyományos - 2 érintkezős 2 db váltóérintkezővel - 5A - 24V= Második érintkező alkalmazható biztonsági kamera aktiválására (felvételrögzítés - rosszindulatú cselekmény rögzítése és távoli megtekintése)
		<p>Vészkijáráshoz Alapállapotban zárt kijáratú ajtó elektromágneses zárjának azonnali kioldására Burkolat színe: zöld RAL 6016</p>
1	1 380 23	1 érintkezős 1 db váltóérintkezővel - 5A - 24V=
1	1 380 48	2 érintkezős 2 db váltóérintkezővel - 5A - 24V= Második érintkező alkalmazható riasztás vagy biztonsági kamera aktiválására (felvételrögzítés - rosszindulatú cselekmény rögzítése és távoli megtekintése)
		<p>Vészleállítók Burkolat színe: fehér RAL 9003</p>
1	1 380 71	1 érintkezős 1 db váltóérintkezővel - 5A - 24V=
1	1 380 73	2 érintkezős 2 db váltóérintkezővel - 5A - 24V= Második érintkező alkalmazható riasztás aktiválására
1	1 380 74	2 érintkezős, jelzőfényrel 2 db váltóérintkezővel - 5A - 24V= 2 jelzőfényrel (1 piros LED + 1 zöld LED) - 230 V- Második érintkező alkalmazható riasztás aktiválására A 2 LED jelzőfény visszajelzést ad a vezérelt berendezés állapotának megváltozásáról

Csom.	Kat. szám	Kézi jelzésadók (MCP) (folytatás)
		<p>Tűzoltó rendszerhez Burkolat színe: sárga RAL 1032 1 érintkezős 1 db váltóérintkezővel - 5A - 24V= Kat. szám 0 380 97 plombálható fedéllel szállítva</p>
		<p>Kiegészítők</p>
1	1 380 93	 <p>Mechanikus állapotjelző További jelölések felhelyezésére Alkalmazáshoz szabott címkékkel együtt szállítva Kompatibilis a kat. szám 1 380 69/68/23/25/48/71/73/74 jelzésadókkal</p>
1	1 380 94	 <p>Kettős kiemelő doboz 2 kézi jelzésadó befogadására képes Vízszintes vagy függőleges rögzítés Színe: fehér RAL 9003 Kábelbevezetők mindkét oldalon és a hátoldalon Méretek: 200 x 90 x 33 mm Kompatibilis a kat. szám 1 380 69/68/23/25/48/71/73/74 jelzésadókkal</p>
1	0 380 97	 <p>Plombálható fedél kézi jelzésadókhöz Véletlen gombnyomás megakadályozására Kompatibilis a kat. szám 1 380 69/68/23/25/48/71/73/74 jelzésadókkal</p>
1	0 380 38	10 db speciális kulcs a kat. szám 1 380 69/68/23/25/48/71/73/74 jelzésadók teszteléséhez és riasztásindítás utáni visszaállításához



Réz rendszerű panelek, kábelek és csatlakozók

Új megoldások, modern kialakítások réz alapú patch panelek terén. Csatlakozók Cat.8-ig PoE+ és PoE++ ready megfelelőséggel

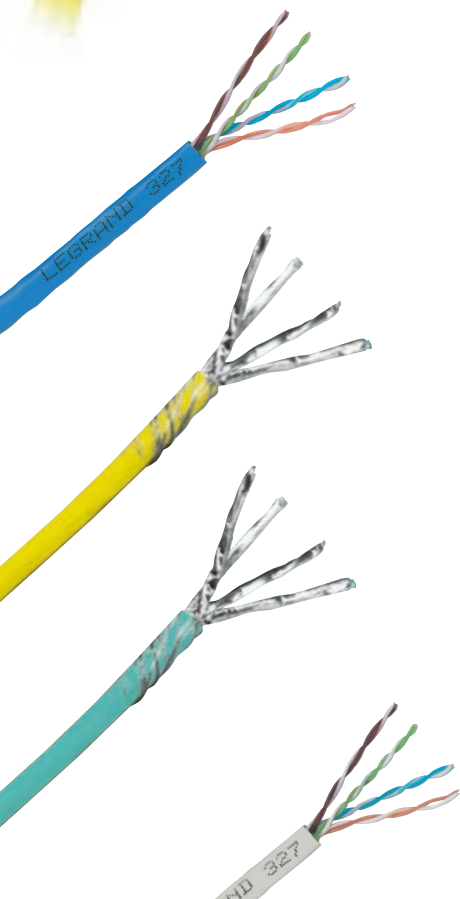

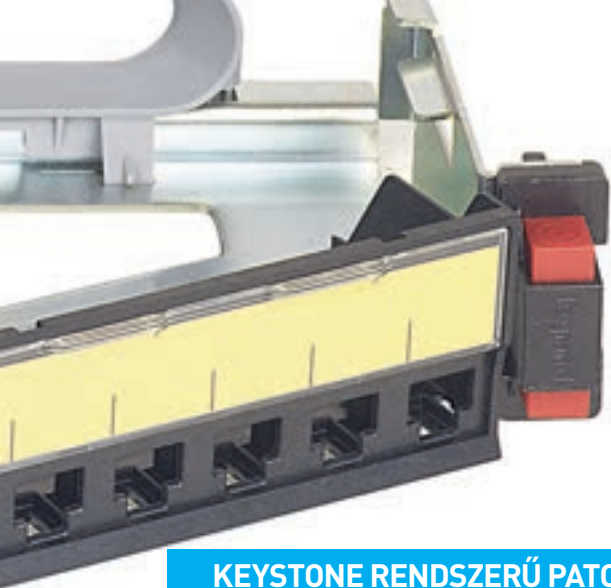

KEYSTONE RENDSZERŰ PATCH PANELEK

- Egyszerűbb LAN kialakítására
- 24 portos Keystone rendszerű patch panelek: Cat.5e, Cat.6, Cat.6A
- Bekötőszerszám nélküli csatlakoztatás



KAZETTÁS PATCH PANELEK

- Bármely környezetbe (LAN, szervertermi és adatbanki)
- 24 és 48 portos szerszámmentes bekötésű patch panelek: Cat.5e, Cat.6, Cat.6A, Cat.8
- Optikai csatlakozók is beleilleszthetők



DÖNTÖTT, MODULÁRIS PATCH PANELEK

- Adatközponti, nagy sűrűségű felhasználásra
- 24 és 48 portos szerszám nélkül beköthető patch panelek: Cat.5e, Cat.6, Cat.6A, Cat.8

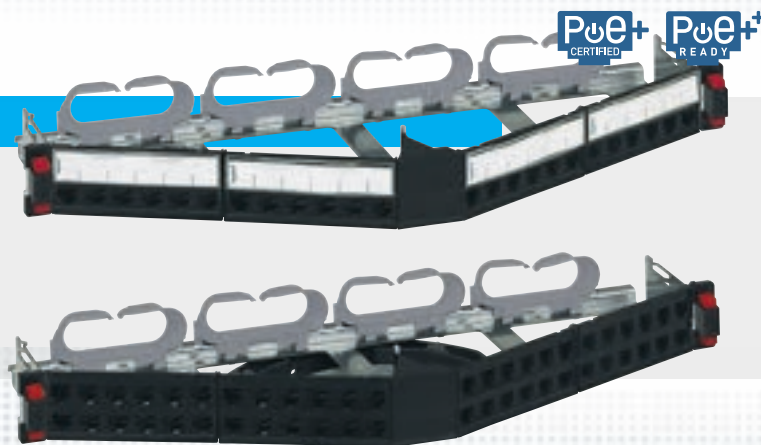

LCS³ strukturált hálózati rendszerek

Legszelebb termék és műszaki portfólió kifejezetten adatbaki vagy összetett LAN hálózatok kiépítéséhez

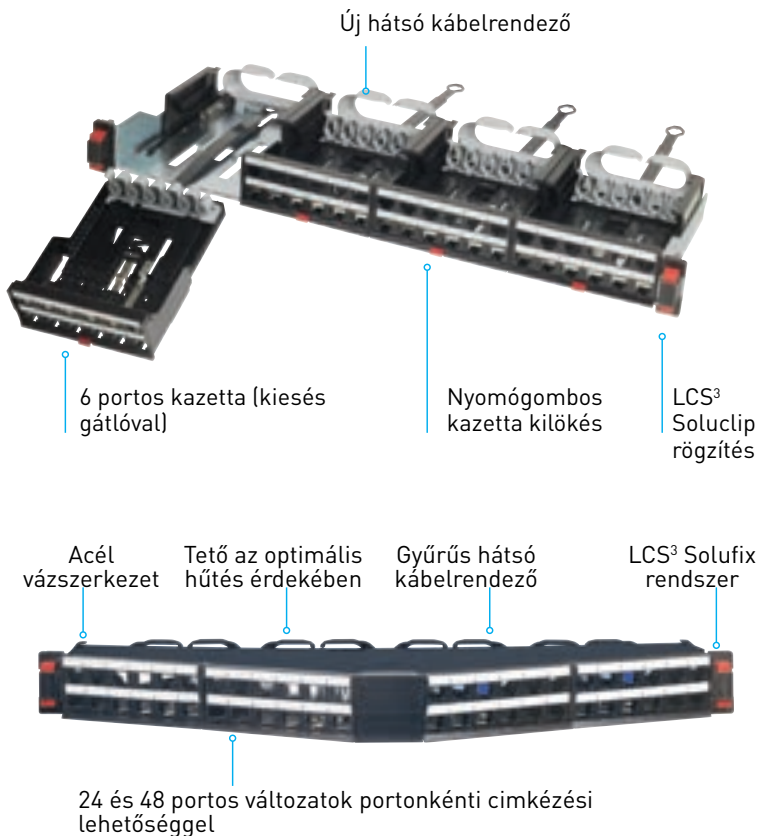

- p Teljes termékkínálat Cat.8 -ig
- p Kazettás patch panelek (optimális telepítési és karbantartási kialakítás)
- p Teljesen egyedi kábelcsatlakoztatási rendszer (szerszám nélkül szerelhető)
- p Teljesen egyedi kábelezési rendszer (nincs szükség kötegelőre)
- p 24 és 48 portos panelek egyenes és döntött kialakításban, portonkénti feliratozással
- p Csavar nélkül 19" profilsínrre rögzíthető panel (LCS³ Soluclip rendszer)
- p Optikai kazetták/csatlakozók fogadására is alkalmas
- p Komplet és egyedi igények szerint összeszerelhető változatok



LCS³ strukturált hálózati rendszer

kompett kazettás patch panelek: Cat.8 / Cat.6A / Cat.6 / Cat.5e



Külön-külön kibillenthető kazetták

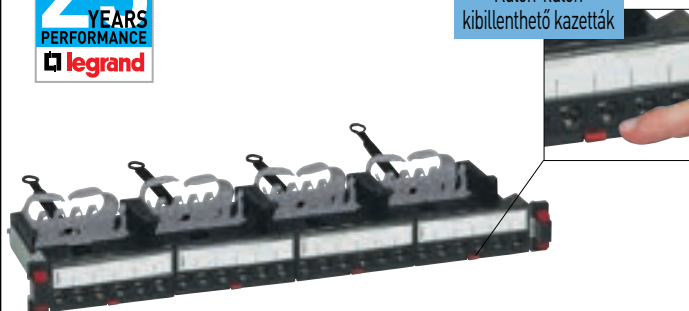

0 337 82

Csom.	Kat. szám	Komplett patch panelek
		<p>1U/19" patch panelek, amelyek tartalmazzák: LCS³ Soluclip vázszerkezet + 4 db patch kazetta + 24 x RJ45 port + hátsó kábelrendező és rögzítő gyűrűk (kötegelésre nincs szükség) LCS³ Soluclip rendszer:</p> <ul style="list-style-type: none"> - új generációs patch panel, csavar nélküli rögzítést teszi lehetővé 19" profilsínrre - bármilyen típusú, 9,5 x 9,5 perforált profilsínrre szerelhető (nyitott rackváza és rack szekrénybe egyaránt használható) - utólagosan bármikor egyszerűen fel és leszerelhető patch panel - patch panel és csatlakozók földelését automatikusan megvalósítja (vezetékekkel külön földelhető pl: karbantartáskori folyamatos egyenpotenciál megvalósításánál) - dönthető, vízszintes rendezőgyűrűvel felszerelhető Kat. szám 0 337 59 <p>Négy különálló kazettából összeálló panel:</p> <ul style="list-style-type: none"> - Kazettánként 6 x RJ45 csatlakozóval szerelve (portok egyenként kivethetők és szerelhetők) - Kazetták egyenként kivethetők és szerelhetők a rajtuk lévő nyomógomb megnyomásával (kialakításuknak köszönhetően a kazetták kihúzhatók és ledönthetők, de nem esnek ki a patch panelből, viszont igény esetén kivethetők) - Kazettánkénti hátsó kábelrendező gyűrű - Kazettánként külön címketartó, amely lehetővé teszi a portonkénti feliratozást (6 különböző színű címkével szállítva) Komplet panel feliratozása oldalsó kábelrendező hozzáadásával, kat.szám 0 337 59 <p>Beköthető vezető-keresztmetszet:</p> <ul style="list-style-type: none"> - tömör vezető: AWG 22 - 26 - sodrott vezető: AWG 26 <p>PoE Type 4 megfelelőséggel, IEC 60512-99-002 szerint akár 100 W megszakítással IEE 802.3bt szerint</p> <p>Megfelel az alábbi szabványoknak: ISO/IEC 11801 e3.0(2017) és EIA/TIA 568 C2-1</p> <p>24 x RJ 45 portos patch panelek</p>
1	0 337 82	Cat.8 árnyékolt (STP) 40 Gigabit/s van
1	0 337 72	Cat.6A árnyékolt (STP) 10 Gigabit/s van
1	0 337 70	Cat.6A árnyékolatlan (UTP) 10 Gigabit/s van
1	0 337 62	Cat.6 árnyékolt (STP) 1 Gigabit/s van
1	0 337 61	Cat.6 árnyékolt (FTP) 1 Gigabit/s van
1	0 337 60	Cat.6 árnyékolatlan (UTP) 1 Gigabit/s van
1	0 337 51	Cat.5e árnyékolt (FTP) 1 Gigabit/s van
1	0 337 50	Cat.5e árnyékolatlan (UTP) 1 Gigabit/s van

LCS³ strukturált hálózati rendszer

egyedileg összeállítható lapos kazettás patch panelek: Cat.8 / Cat.6A / Cat.6 / Cat.5e

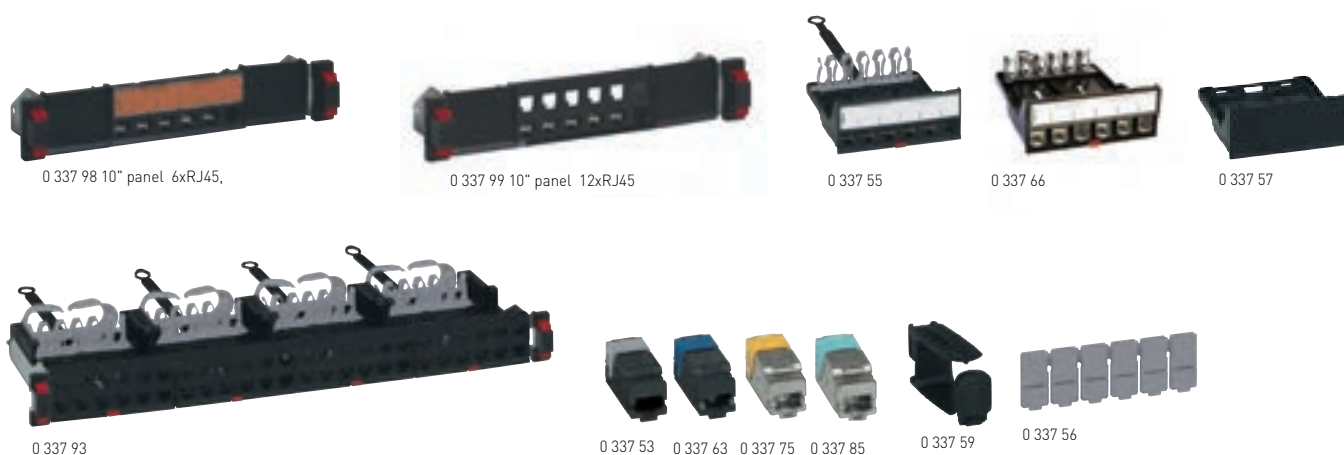

Csom.	Kat. szám	Egyedileg összeállítható 19" patch panelek
		<p>1U/19" patch panelek, amelyek lehetővé teszik egy panelen belül optikai és réz csatlakozók kialakítását</p> <p>Tartalmaz: LCS³ Soluclip vázszerkezet és hátsó kábelrendező és rögzítő gyűrűk (kötegelésre nincs szükség)</p> <p>Külön rendelendő: kazetták és RJ45 port készletek LCS³ Soluclip rendszerrel szerelve:</p> <ul style="list-style-type: none"> - új generációs patch panel, csavar nélküli rögzítését teszi lehetővé a 19" profilsínrre - bármilyen típusú profilsínrre szerelhető (nyitott rackvázbá és rack szekrénybe egyaránt használható) - utólagosan bármikor egyszerűen fel és leszerelhető patch panel - patch panel és csatlakozók földelését automatikusan megvalósítja [vezetékekkel külön földelhető pl: karbantartáskori folyamatos egyenpotenciál megvalósításánál] - dönthető, vízszintes rendezőgyűrűvel felszerelhető (kat. szám 0 337 59) <p>Négy különálló kazettából összeálló panel (kivéve kat.szám 0 337 91)</p> <ul style="list-style-type: none"> - Kazettánként 6 x RJ45 vagy 12 x RJ45 csatlakozó - Kazetták egyenként kipattinthatók a rajtuk lévő nyomógomb megnyomásával [kialakításuknak köszönhetően a kazetták kihúzhatók és ledönthetők, de nem esnek ki a patch panelből, viszont igény esetén kivehetők] - Portonkénti címketartó <p>Vázszerkezet kazettákkal</p> <p>RJ45 port készletek [kat. szám 0 337 53/54/63/64/65/73/75/84] fogadására kész patch panelek 4 darab LCS³ patch kazettával szerelve</p> <p>4 darab RJ45 kazettával szerelve (kat. szám 0 337 55)</p> <p>24 x RJ45 port fogadására alkalmas vázszerkezet</p> <p>Címketartóval és 6 különböző színű címkével szállítva</p> <p>4 darab RJ45 kazettával szerelve (kat. szám 0 337 95)</p> <p>48 x RJ45 port fogadására alkalmas vázszerkezet</p> <p>Vázszerkezet kazetták nélkül</p> <p>Maximum 4 darab kazetta fogadására alkalmas vázszerkezet üvegszálás és rezes csatlakozók kombinálásához</p> <ul style="list-style-type: none"> - RJ45 kazetta [kat.szám 0 337 55/95] + RJ45 port készletek [kat. szám 0 337 53/54/63/64/65/73/75/84] - Optikai kazetta [kat. szám 0 321 41] + LCS³ optikai modulok (0 321 10..34, lásd optikai moduláris panelek rész)
1	0 337 90	
1	0 337 93	
1	0 337 91	



Perforált vagy rácsos kábeltráccára szerelhető 19" profil keret

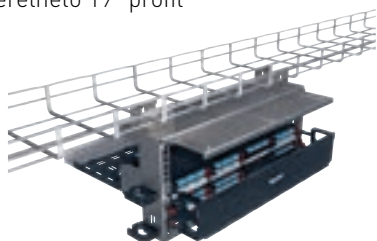

Csom.	Kat. szám	RJ 45 port készletek
		<p>Egy készlet tartalma: 6 darab RJ45 port</p> <p>Szerszám nélküli stabil és biztonságos kábelrögzítés</p> <p>Portok egyedi színének köszönhetően ránézésre megállapítható azok kategóriája</p> <p>0,5 U magasság; 24 és 48 port / Unit kialakítása egyaránt megvalósítható (kivéve: kat.szám 0 337 85)</p> <p>Érintkezők: arany/nikkel Tokozat: PBT</p> <p>Akár 5 alkalommal köthető/kibontható kábel a csatlakozóba anélkül, hogy a kötés és adatátvitel minősége romlana</p> <p>2500 csatlakoztatási ciklusra testelve - IK 03 védelem</p> <p>PoE+ és PoE++ ready megfelelőséggel</p> <p>Megfelel az alábbi szabványoknak: ISO/IEC 11801 e3.0(2017) és EIA/TIA 568 C2-1</p>
1	0 337 85	Kat. 8 Árnyékolás Adatátvitel Szín
1	0 337 75	Cat.8 árnyékolat (STP) 40 Gigabit/s türkiz kék
1	0 337 73	Cat.6A árnyékolat (STP) 10 Gigabit/s citromsárga
1	0 337 73	Cat.6A árnyékolatlan (UTP) 10 Gigabit/s citromsárga
1	0 337 65	Cat.6 árnyékolat (STP) 1 Gigabit/s kék
1	0 337 64	Cat.6 árnyékolat (FTP) 1 Gigabit/s kék
1	0 337 63	Cat.6 árnyékolatlan (UTP) 1 Gigabit/s kék
1	0 337 54	Cat.5e árnyékolat (FTP) 1 Gigabit/s szürke
1	0 337 53	Cat.5e árnyékolatlan (UTP) 1 Gigabit/s szürke
		Patch kazetták (portok nélkül)
		LCS ³ RJ45 port készletek fogadására alkalmas
1	0 337 55	Normál patch kazetta
		6 x RJ45 portos kazetta
		Kazettánként 1 db RJ45 LCS ³ port készlet szükséges
		Címketartóval szerelve: portonkénti jelölés megvalósítható
		Alkalmazható portok: Cat.5e, Cat.6, Cat6A, Cat.8 (kat. szám 0 337 53/54/63/64/65/73/75/84)
1	0 337 66	Normál patch kazetta porvédő retesszel
		6 x RJ45 portos kazetta
		Portonkénti porvédő retesszel (feltolható)
		Kazettánként 1 db RJ45 LCS ³ port készlet szükséges
		Címketartóval szerelve: portonkénti jelölés megvalósítható
		Alkalmazható portok: Cat.5e, Cat.6, Cat6A, Cat.8 (kat. szám 0 337 53/54/63/64/65/73/75/84)
1	0 337 95	HD patch kazetta
		12 x RJ45 portos kazetta
		Kazettánként 2 db RJ45 LCS ³ port készlet szükséges
		Alkalmazható portok: Cat.5e, Cat.6, Cat6A (kat. szám 0 337 53/54/63/64/65/73/75)
1	0 321 41	Kuplung modul fogadó kazetta
		LCS ³ optikai modul fogadására képes, kat. szám 0 321 10..34 (optikai moduláris panelek) Kötés / pigtail tartóval szerelve
1	0 337 57	Vakkazetta
		Tartaték modul kialakítására
		Kiegészítők
1	0 337 59	Oldalsó kábelrendező gyűrű
		LCS ³ Soluclip rögzítőre közvetlenül rápatintható oldalsó gyűrűk
		Vízszintes irányba 5 különböző dőlésszögben felszerelhető az optimális kábelrendezés érdekében patch panelek címkézését teszi lehetővé
10	0 337 56	Vakportok
		Tartalék portok kialakítására: 6 portos, kitörhető készlet

LCS³ strukturált hálózati rendszer

döntött patch panel elemek: Cat.8 / Cat.6A / Cat.6 / Cat.5e



0 337 92



0 337 94



0 337 58



0 337 59



0 337 56



0 337 53 0 337 63 0 337 75 0 337 85

Csom. Kat. szám Döntött patch panelek (portok nélkül)

Csom.	Kat. szám	Döntött patch panelek (portok nélkül)
		Döntött, 1U/19" patch panelek: - Tartalmaz: LCS3 Soluclip vázszerkezet + portonkénti címke - Külön rendelendő: RJ45 portok (lásd alul) LCS ³ Soluclip rendszer: - új generációs patch panel, csavar nélküli rögzítését teszi lehetővé 19" profilsínekre - bármilyen típusú, 9,5 x 9,5 perforált profilsínepre szerelhető (nyitott rackvázba és rack szekrénybe egyaránt használható) - utólagosan bármikor egyszerűen fel és leszerelhető - patch panel és csatlakozók földelését automatikusan megvalósítja (vezetékekkel külön földelhető pl: karbantartáskori folyamatos egyenpotenciál megvalósításánál) - dönthető, vízszintes rendezőgyűrűvel felszerelhető (Kat. szám 0 337 59) Négy darab hátsó kábelrendező gyűrűvel szerelve
1	0 337 92	24 x RJ 45 port fogadására alkalmas vázszerkezet Portok külön-külön feliratozhatók a négy darab portonkénti osztással rendelkező címketartónak köszönhetően (6 különböző színű címkével szállítva) Alkalmazható port készletek: Cat.5e, Cat.6, Cat6A, Cat.8 (kat. szám: 0 337 53/54/63/64/65/73/75/84)
1	0 337 94	48 x RJ 45 port fogadására alkalmas vázszerkezet Alkalmazható port készletek: Cat.5e, Cat.6, Cat6A (kat. szám: 0 337 53/54/63/64/65/73/75)

Csom. Kat. szám RJ 45 port készletek

Csom.	Kat. szám	RJ 45 port készletek
		Egy készlet tartalma: 6 darab RJ45 port Szerszám nélküli stabil és biztonságos kábelrögzítés Portok egyedi színének köszönhetően ránézésre megállapítható azok kategóriája 0,5 U magasság: 24 és 48 port / Unit kialakítása egyaránt megvalósítható (kivéve: kat.szám 0 337 85) Érintkezők: arany/nikkel Tokozat: PBT Akár 5 alkalommal köthető/kibontható kábel a csatlakozóba anélkül, hogy a kötés és adatátvitel minősége romlana 2500 csatlakoztatási ciklusra testelve - IK 03 védelem PoE Type 4 megfeleléssel, IEC 60512-99-002 szerint akár 100 W megszakítással IEE 802.3bt szerint Megfelel az alábbi szabványoknak: ISO/IEC 11801 e3.0(2017) és EIA/TIA 568 C2-1
1	0 337 85	Cat.8 Árnyékolás Adatátvitel Szín árnyékolt (STP) 40 Gigabit/s türkiz kék
1	0 337 75	Cat.6A árnyékolt (STP) 10 Gigabit/s citromsárga
1	0 337 73	Cat.6A árnyékoltatlan (UTP) 10 Gigabit/s citromsárga
1	0 337 65	Cat.6 árnyékolt (STP) 1 Gigabit/s kék
1	0 337 64	Cat.6 árnyékolt (FTP) 1 Gigabit/s kék
1	0 337 63	Cat.6 árnyékoltatlan (UTP) 1 Gigabit/s kék
1	0 337 54	Cat.5e árnyékolt (FTP) 1 Gigabit/s szürke
1	0 337 53	Cat.5e árnyékoltatlan (UTP) 1 Gigabit/s szürke

Kiegészítők

1	0 337 59	Oldalsó kábelrendező gyűrű LCS ³ Soluclip rögzítőre közvetlenül rápatintható oldalsó gyűrűk Vízszintes irányba 5 különböző dőlésszögben felszerelhető az optimális kábelrendezés érdekében patch panelek címkézését teszi lehetővé
10	0 337 56	Vakportok Tartalék portok kialakítására: 6 portos, kitorhatható készlet
1	0 337 58	Takaró fedél Javítja a döntött patch panel optimális levegő áramlását szerver szekrényekben

LCS³ HDJ strukturált hálózati rendszer

UL minősítéssel rendelkező HDJ lapos patch panel

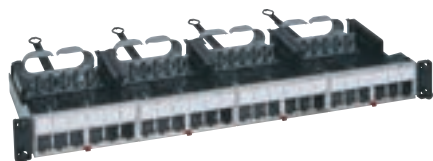

0 336 83

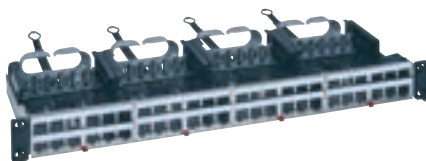

0 336 84

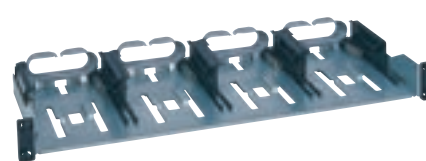

0 336 82

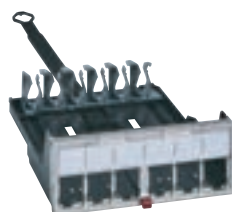

0 336 80



0 336 81



HDJ6A-44



HDJ6-44

Csom.	Kat. szám	Egyedileg összeállítható HDJ patch panelek
		<p>UL Certified RJ45 csatlakozók fogadására kész 1U/19" patch panelek</p> <p>Tartalmaz: LCS³ HDJ vázszerkezet és hátsó kábelrendező és rögzítő gyűrűk (kötegelésre nincs szükség)</p> <p>Külön rendelendő: kazetták és RJ45 port készletek</p> <p>LCS³ HDJ rendszerrel szerelve:</p> <ul style="list-style-type: none"> - új generációs patch panel, csavar nélküli rögzítését teszi lehetővé a 19" profilsínre - bármilyen típusú profilsínre szerelhető (nyitott rackvázbá és rack szekrénybe egyaránt használható) - utólagosan bármikor egyszerűen fel és leszerelhető patch panel - patch panel és csatlakozók földelését automatikusan megvalósítja (vezetékekkel külön földelhető pl: karbantartáskori folyamatos egyenpotenciál megvalósításánál) <p>Négy kazettából felépülő panel:</p> <ul style="list-style-type: none"> - Kazettánként 6 x RJ45 vagy 12 x RJ45 csatlakozó - Kazetták egyenként kikapcsolhatók a rajtuk lévő nyomógomb megnyomásával (kialakításuknak köszönhetően a kazetták kihúzhatók és ledönthetők, de nem esnek ki a patch panelből, viszont igény esetén kivethetők) - Portonkénti címketartó <p>Vázszerkezet kazettákkal</p> <p>Hagyományos, csavaros rögzítés a 19" tartóbordára</p> <p>HDJ port készletek külön rendelhetők</p>
1	0 337 90	4 darab RJ45 kazettával szerelve [kat. szám 0 336 80]
		24 x HDJ RJ45 port fogadására alkalmas vázszerkezet
1	0 337 93	Címketartóval és 6 különböző színű címkével szállítva
		4 darab RJ45 kazettával szerelve [kat. szám 0 336 81]
		48 x HDJ RJ45 port fogadására alkalmas vázszerkezet
		Vázszerkezet kazetták nélkül
		Maximum 4 darab kazetta fogadására alkalmas vázszerkezet
		HDJ kazetták és HDJ port készletek külön rendelhetők!
1	0 336 82	Hagyományos, csavaros rögzítés a 19" tartóbordára
1	0 337 91	LCS3 Soluclip rögzítés a 19" tartóbordára

Csom.	Kat. szám	HDJ RJ45 port készletek																																												
		<p>Készlet 20 darab csatlakozót tartalmaz UTP és 25 darab csatlakozót STP esetén</p> <p>Szerszám nélküli stabil és biztonságos kábelrögzítés</p> <p>Különböző színű portok</p> <p>0,5 U magasság: 24 és 48 port / Unit kialakítása egyaránt megvalósítható</p> <p>Megfelel az alábbi szabványoknak: ISO/IEC 11801; EN 50173; ANSI/TIA-568-C.2; UL 1863 (és UL 2043 HDJS esetén); IEEE 802.3af/802.3at/802.3bt Type 1 ... Type 4; FCC part 68 subpart F; IEC-603-7</p> <p>Intertek ETL által ellenőrzött komponensek</p>																																												
		<table border="1"> <thead> <tr> <th>Kat.</th> <th>Árnyékolás</th> <th>Portok száma (xRJ45)</th> <th>Előlap színe</th> </tr> </thead> <tbody> <tr> <td>Cat.6A</td> <td>árnyékolt (STP)</td> <td>25</td> <td>-</td> </tr> <tr> <td>Cat.6A</td> <td>árnyékolatlan (UTP)</td> <td>20</td> <td>fekete</td> </tr> <tr> <td>Cat.6A</td> <td>árnyékolatlan (UTP)</td> <td>20</td> <td>kék</td> </tr> <tr> <td>Cat.6A</td> <td>árnyékolatlan (UTP)</td> <td>20</td> <td>citrom</td> </tr> <tr> <td>Cat.6</td> <td>árnyékolt (STP)</td> <td>25</td> <td>-</td> </tr> <tr> <td>Cat.6</td> <td>árnyékolatlan (UTP)</td> <td>20</td> <td>fekete</td> </tr> <tr> <td>Cat.6</td> <td>árnyékolatlan (UTP)</td> <td>20</td> <td>kék</td> </tr> <tr> <td>Cat.6</td> <td>árnyékolatlan (UTP)</td> <td>20</td> <td>citrom</td> </tr> <tr> <td>Cat.6</td> <td>árnyékolatlan (UTP)</td> <td>20</td> <td>fehér</td> </tr> <tr> <td>Cat.5e</td> <td>árnyékolatlan (UTP)</td> <td>20</td> <td>szürke</td> </tr> </tbody> </table>	Kat.	Árnyékolás	Portok száma (xRJ45)	Előlap színe	Cat.6A	árnyékolt (STP)	25	-	Cat.6A	árnyékolatlan (UTP)	20	fekete	Cat.6A	árnyékolatlan (UTP)	20	kék	Cat.6A	árnyékolatlan (UTP)	20	citrom	Cat.6	árnyékolt (STP)	25	-	Cat.6	árnyékolatlan (UTP)	20	fekete	Cat.6	árnyékolatlan (UTP)	20	kék	Cat.6	árnyékolatlan (UTP)	20	citrom	Cat.6	árnyékolatlan (UTP)	20	fehér	Cat.5e	árnyékolatlan (UTP)	20	szürke
Kat.	Árnyékolás	Portok száma (xRJ45)	Előlap színe																																											
Cat.6A	árnyékolt (STP)	25	-																																											
Cat.6A	árnyékolatlan (UTP)	20	fekete																																											
Cat.6A	árnyékolatlan (UTP)	20	kék																																											
Cat.6A	árnyékolatlan (UTP)	20	citrom																																											
Cat.6	árnyékolt (STP)	25	-																																											
Cat.6	árnyékolatlan (UTP)	20	fekete																																											
Cat.6	árnyékolatlan (UTP)	20	kék																																											
Cat.6	árnyékolatlan (UTP)	20	citrom																																											
Cat.6	árnyékolatlan (UTP)	20	fehér																																											
Cat.5e	árnyékolatlan (UTP)	20	szürke																																											
1	HDJS6A25	Cat.6A árnyékolt (STP)																																												
1	HDJ6A-00	Cat.6A árnyékolatlan (UTP)																																												
1	HDJ6A-36	Cat.6A árnyékolatlan (UTP)																																												
1	HDJ6A-44	Cat.6A árnyékolatlan (UTP)																																												
1	HDJS625	Cat.6 árnyékolt (STP)																																												
1	HDJ6-00	Cat.6 árnyékolatlan (UTP)																																												
1	HDJ6-36	Cat.6 árnyékolatlan (UTP)																																												
1	HDJ6-44	Cat.6 árnyékolatlan (UTP)																																												
1	HDJ6-88	Cat.6 árnyékolatlan (UTP)																																												
1	HDJ5E-78	Cat.5e árnyékolatlan (UTP)																																												
		Kiegészítők																																												
		Vakkazetta																																												
1	0 336 85	Tartaték modul kialakítására																																												
		Vakportok																																												
10	HDJBL10-00	Tartaték portok kialakítására																																												



Gyors kötés és újrakötés

LINKEO C keystone csatlakozók esetén a kábel csatlakoztatásának minden lépése egyszerű, gyors és fájdalom mentes. Tapasztalataink szerint a számszám nélküli csatlakoztatás átlagos ideje kevesebb mint **1 perc 10 másodperc**. A magas minőségű RJ45 portok 5 alkalommal köthetők (4-szer új ráköthetők) anélkül, hogy az a műszaki paraméterek romlását okozna ■



Előpozícionálható panel

Csavarral rögzíthető patch panel, amelynek kialakítása lehetővé teszi, hogy a csavarok becsavarása nélkül sem esik le a tartóbordáról. Így a panelt a tartóbordára felhelyezve egyszerűen be lehet csavarni anélkül, hogy egyik kézzel folyamatosan fogni kellene azt ■

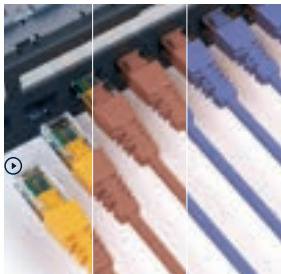

Teljes kategória kínálat Cat 5e és Cat 6A között

Legyen szó árnyékoltatlan vagy árnyékolt hálózatról, a Linkeo C teljes kategória kínálatával rendelkezik 10 Gigabit/s adatátvitelig. A kínálat egyaránt tartalmaz patch paneleket, fali és patch kábeleket valamint vépontokat ■



Egyszerű kábelmenedzsmet

Gyárilag számozott porthelyekkel valamint címketartóval és egyedileg feliratozható címkével ellátott panelváz, amely automatikus EPH csatlakozásra képes valamint hátsó kábelrendezővel rendelkezik a fali kábelek strukturált elrendezése és azok stabil rögzítése érdekében (LCS³ rendszerhez hasonló kialakítás) ■



Környezetvédelem

Műanyag nélküli, kizárólag **100%-ban újrahasznosítható** kartonpapiros csomagolás, amely költség és környezetvédelem szempontból egyaránt optimális ■



Végponti csatlakozók

45x45-ös szimpla RJ45 végponti adatcsatlakozó kínálat, amelyek padlódobba, parapet csatornába, energiaoszlopba és egyéb Mosaic rendszerű egységekbe szerelhetők ■



25 év rendszergarancia

Réz és üvegszál alapú rendszereink magas minőségében bízva 25 év teljesítmény garanciát vállalunk a szakszerűen kiépített komplett Legrand hálózatokra. További részletekért keressél Legrand kapcsolattartóját ■

Linkeo C strukturált hálózati rendszer

keystone patch panelek és telefon panelek



Linkeo^C gyors és biztonságos csatlakozás

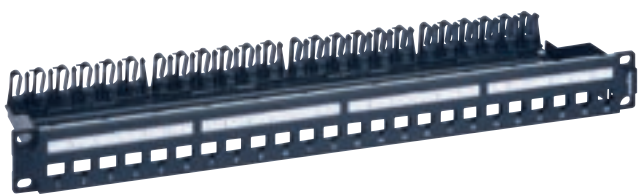

6 328 50



6 329 05



6 329 08



6 329 11

Csom. Kat. szám Keystone patch panelek

Üres keystone patch panel

24 darab Linkeo C keystone port fogadására alkalmas üres patch panel vázszerkezet
4x 6 portos osztású kialakítás
1U-19", fekete színű, acél szerkezet

Tartalmaz:

- 4 x 6 portos osztású címetartó és címke a portok felett (kivehető címke, amely egyedileg feliratozható)
- Magas ellenálló képességű, gyári poronkénti számozás (1...24-ig)
- Utólag leszerelhető kábelrögzítő a fali kábelek stabil rögzítésére (alkalmazása esetén nincs szükség kötegelésre a panelnél; leszerelés esetén kötegelhető a kábel)

Kompatibilis portok

Cat.5e / Cat.6 / Cat.6A
árnyékolt és árnyékolatlan

Hátsó fém vázszerkezet műanyag kábelrögzítővel

van

Mellső címetartó

van

1

6 328 50

RJ45 keystone port készlet

24 darabos készletben szállítva
Szerszámmentes bekötés
Öt alkalommal köthető csatlakozó
2500 csatlakozási ciklusra tesztelve
Patch panelbe (kat.szám 6 328 50) és végpontokba egyaránt rögzíthető (bepattintással)
Zárókar színe alapján meghatározható a kategória
Beköthető vezeték keresztmetszet: AWG 23 - 26 (tömör és sodorott vezetők esetén egyaránt)
Dupla színjelölés a portokon EIA/TIA 568 C2-1 (A/B)
Megfelel az alábbi szabványoknak: ISO/IEC 11801, ANSI/TIA 568, EN 50173

Kat.	Árnyékolás	Maximális adatátvitel	Zárókar színe
1 6 329 05	Cat.6A árnyékolt (STP)	10 Gigabit	antracit
1 6 329 06	Cat.6A árnyékolatlan (UTP)	10 Gigabit	antracit
1 6 329 07	Cat.6 árnyékolt (STP)	1 Gigabit	szürke
1 6 329 08	Cat.6 árnyékolt (FTP)	1 Gigabit	szürke
1 6 329 09	Cat.6 árnyékolatlan (UTP)	1 Gigabit	szürke
1 6 329 10	Cat.5e árnyékolt (STP)	1 Gigabit	fehér
1 6 329 11	Cat.5e árnyékolatlan (UTP)	1 Gigabit	fehér

Komplett telefon patch panelek - Cat.3

Betűzős bekötésű

Komplett 1U - 19" telefonos patch panel, amely tartalmazza a vázszerkezetet valamint 50 darab Connect 110 rendszerű portokat
Beköthető vezeték keresztmetszet: 22-26 AWG
50 db Cat.3 portos

1

0 335 79

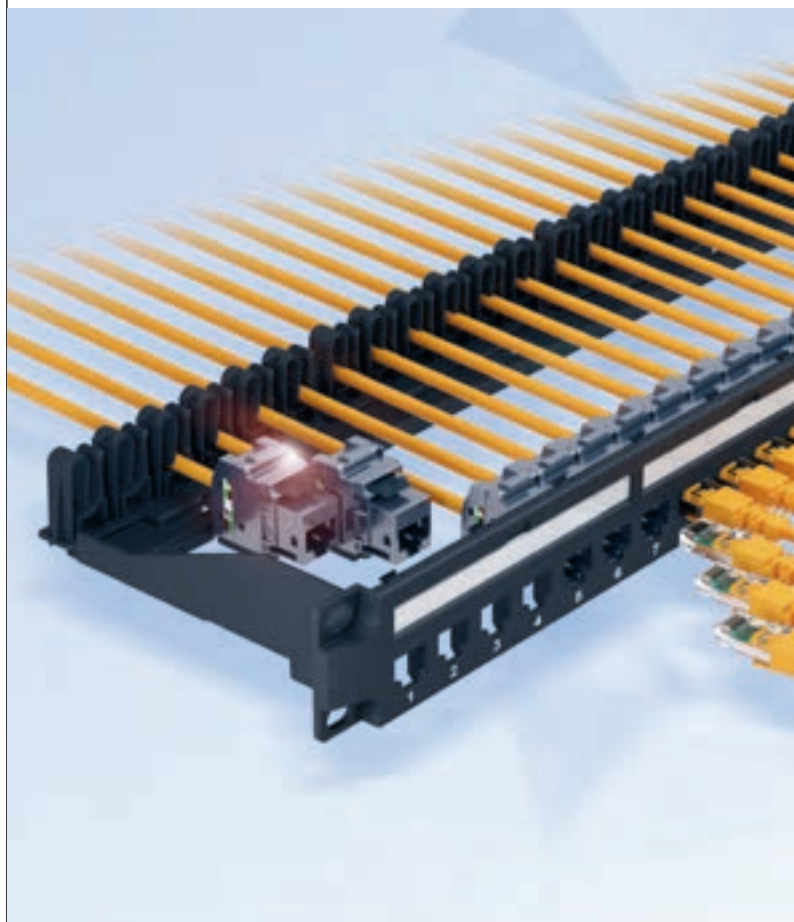

□ Szerszám nélküli, gyors kábelbekötés: átlagos bekötési idő 1 perc 10 másodperc

□ Öt alkalommal beköthető (négy alkalommal újraköthető) az adatátviteli jellemzők romlása nélkül

□ Kimagasló élettartam vizsgálatnak megfelelő csatlakozók: 2500 csatlakoztatást követően is megfelel az adatátviteli elvárásoknak

□ 25 év rendszergarancia érvényesíthető a teljes Linkeo C kínálat elemeire



Nézze meg videónkat a komplett rendszertől



LCS³ strukturált hálózati rendszer

patch dobozok és hozzájuk tartozó patch kábelek konszolidációs ponthoz



0 337 97



0 786 28

0 786 25



OU ház 0 321 03 + kazetta 0 337 75 + 6xRJ45 port Cat.6A STP (0 337 75)

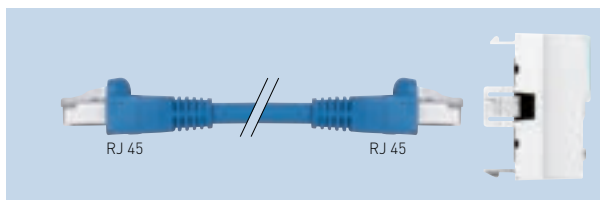

RJ 45

RJ 45

Csatlakoztatási elv

Csom.	Kat. szám	Univerzális patch modul
		Univerzális szerelőház - OU LCS ³ réz és optikai kazetta fogadására képes rögzítő Lehetőséget nyújt csatlakozó portok, konszolidációs pontok létrehozását Univerzálisan szerelhető: falra, kábeltálcára, rack szekrényvázszerkezetére, stb... Rugós kazetta kilőkö szerkezettel az egyszerűbb szerelés érdekében EPH csatlakozó zászlóval Tartalmaz: - 1 db vázszerkezet kazetta fogadására - 2 db univerzális rögzítő lemez (L) - 4 db műanyag kötegelő - 1 készlet csavar (2 x ST3,5, 4 x M5) - 1 db rögzítőelem rácsos kábeltálcához - 2 db rögzítőelem perforált kábeltálcához Kompatibilis réz rendszer: - 6xRJ45 üres kazetta + portok: 0 337 55 / 66 + 0 337 53/54/63/64/65/73/75/85 - 12xRJ45 üres kazetta + portok: 0 337 97 + 0 337 53/54/63/64/65/73/75 Mag x Szél x Mély [mm]: 46,4 x 122,9 x 178,6
1	0 321 03	
		Patch kazetták Kazettánként 1 db RJ45 LCS ³ port készlet szükséges Cimketartóval szerelve: portonkénti jelölés megvalósítható Alkalmazható portok: Cat.5e, Cat.6, Cat6A, Cat.8 (kat. szám 0 337 53/54/63/64/65/73/75/84)
1	0 337 55	
		ÚJ 6 x RJ45 portos kazetta Portonkénti porvédő retesszel (feltoltható) Kazettánként 1 db RJ45 LCS ³ port készlet szükséges Cimketartóval szerelve: portonkénti jelölés megvalósítható Alkalmazható portok: Cat.5e, Cat.6, Cat6A, Cat.8 (kat. szám 0 337 53/54/63/64/65/73/75/84)
1	0 337 66	
		12 x RJ45 portos kazetta Kazettánként 2 db RJ45 LCS ³ port készlet szükséges Alkalmazható portok: Cat.5e, Cat.6, Cat6A (kat. szám 0 337 53/54/63/64/65/73/75)
1	0 337 95	
		RJ45 port készletek Egy készlet tartalma: 6 darab RJ45 port Szerszám nélküli stabil és biztonságos kábelrögzítés Portok egyedi színének köszönhetően ránézésre megállapítható azok kategóriája 0,5 U magasság: 24 és 48 port / Unit kialakítása egyaránt megvalósítható (kivéve: kat.szám 0 337 85) Érintkezők: arany/nikkel Tokozat: PBT Akár 5 alkalommal köthető/kibontható kábel a csatlakozóba anélkül, hogy a kötés és adatátvitel minősége romlana 2500 csatlakoztatási ciklusra testelve - IK 03 védelem PoE+ és PoE++ ready megfeleléssel Megfelel az alábbi szabványoknak: ISO/IEC 11801 e3.0(2017) és EIA/TIA 568 C2-1
1	0 337 85	Cat.8 árnyékolt (STP) 40 Gigabit/s tűrkiz kék
1	0 337 75	Cat.6A árnyékolt (STP) 10 Gigabit/s citrom sárga
1	0 337 73	Cat.6A árnyékoltatlan (UTP) 10 Gigabit/s citrom sárga
1	0 337 65	Cat.6 árnyékolt (STP) 1 Gigabit/s kék
1	0 337 64	Cat.6 árnyékolt (FTP) 1 Gigabit/s kék
1	0 337 63	Cat.6 árnyékoltatlan (UTP) 1 Gigabit/s kék
1	0 337 54	Cat.5e árnyékolt (FTP) 1 Gigabit/s szürke
1	0 337 53	Cat.5e árnyékoltatlan (UTP) 1 Gigabit/s szürke

Csom.	Kat. szám	Patch doboz (FD, CP, TO, MUTOA)
		Cat.5e, Cat.6, Cat.6A és Cat.8 LCS ³ gyors-csatlakozós RJ45 portokkal felszerelhető falon kívüli dobozok (kat. szám kat. szám 0 337 53/54/63/64/65/73/75/84) Állpadlóba, álmennyezetre, kábeltálcára, falra, bútorra egyaránt szerelhető Alkalmazható: - végpontként (TO / MUTOA) - konszolidációs pontként (CP) - szinti elosztóként (FD) Több szintű feliratozás: - patch modulok címketartóján (akár portonkénti feliratozás) - patch doboz burkolatán lévő címkén Műszaki jellemzők: - Polikarbonát PC burkolat - RAL7035, szürke - Polikarbonát PP alap - fekete IP21 - IK07 Szabvány megfelelések: UTE C 15-900, NF C 20-730, EN 50-174.2, CEI 60950, ISO/IEC 11801 3.0 (2017) et EIA/TIA 568 C2-1 Szinkód jelölések: EIA/TIA 568 A és B Colring kábelkötegelő külön rendelendő
1	0 337 96	Üres patch doboz 12 x LCS ³ RJ45 port fogadására
1	0 337 97	Üres patch doboz 24 x LCS ³ RJ45 port fogadására
		Átmenő végpontok (TO) Fali RJ45 kuplung, amely lehetővé teszi szerelt kábelek csatlakoztatását mindkét oldalon Alkalmos konszolidációs dobozból (CP) kijövő fali végpont (TO) szabványos kialakítására Mosaic termékcsaláddal kompatibilis: 2 modul széles Padlódobozba, kábelcsatornába (DLP) egyaránt bepatintható valamint süllyesztett szerelvényként is használható
10	0 786 28	Fehér színű változatok Cat.6A - árnyékolt (STP)
10	0 786 23	Cat.6 - árnyékolt (FTP)
10	0 786 22	Cat.6 - árnyékoltatlan (UTP)
10	0 786 21	Cat.5e - árnyékolt (FTP)
10	0 786 20	Cat.6 - árnyékoltatlan (UTP)
10	0 786 29	Alumínium színű változatok Cat.6A - árnyékolt (STP)
10	0 786 27	Cat.6 - árnyékolt (FTP)
10	0 786 26	Cat.6 - árnyékoltatlan (UTP)
10	0 786 24	Cat.5e - árnyékolt (FTP)
10	0 786 25	Cat.5e - árnyékoltatlan (UTP)

LCS³ strukturált hálózati rendszer

patch kábelek konszolidációs ponthoz és lapos kábelek

LCS³ strukturált hálózati rendszer

kalapsínre szerelhető patch panelek és portok

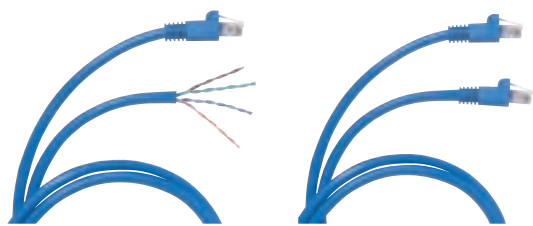

0 517 57

0 515 13



4 131 79



4 131 84



4 131 81



4 131 84

Csom.	Kat. szám	Konszolidációs (CP) kábel			
		Két csatlakozós CP kábel (RJ45-RJ45)			
		Átmenő végpontot (TO) konszolidációs ponttal (CP) összekötő speciálisan kialakított kábelek			
		Kábelköpeny anyaga: LSOH (LSZH)			
		Kat.	Árnyékolás	Kábel hossza [m]	Köpeny színe
4	0 515 23	Cat.6A	árnyékolt (S/FTP)	8	citromsárga
4	0 515 24	Cat.6A	árnyékolt (S/FTP)	15	citromsárga
4	0 515 25	Cat.6A	árnyékolt (S/FTP)	20	citromsárga
4	0 515 13	Cat.6	árnyékolt (F/UTP)	8	kék
4	0 515 14	Cat.6	árnyékolt (F/UTP)	15	kék
4	0 515 15	Cat.6	árnyékolt (F/UTP)	20	kék
4	0 515 10	Cat.6	árnyékolatlan (U/UTP)	8	kék
4	0 515 11	Cat.6	árnyékolatlan (U/UTP)	15	kék
4	0 515 12	Cat.6	árnyékolatlan (U/UTP)	20	kék
4	0 515 03	Cat.5e	árnyékolt (F/UTP)	8	szürke
4	0 515 04	Cat.5e	árnyékolt (F/UTP)	15	szürke
4	0 515 05	Cat.5e	árnyékolt (F/UTP)	20	szürke
		Egy csatlakozós CP kábel (RJ45-AWG)			
		Végpontot (TO/MUTOA) konszolidációs ponttal (CP) összekötő speciálisan kialakított kábelek:			
		- Végpont felőli vége: csatlakozó nélküli			
		- Konszolidációs pont felőli vége: RJ45 csatlakozóval szerelt			
		Kábelköpeny anyaga: LSOH (LSZH)			
		Szabvány megfelelések: ISO/IEC 11801 e3.0 (2017) és EIA/TIA 568 C2-1			
		Kat.	Árnyékolás	Kábel hossza [m]	Köpeny színe
4	0 517 86	Cat.6A	árnyékolt (S/FTP)	8	citromsárga
4	0 517 87	Cat.6A	árnyékolt (S/FTP)	15	citromsárga
4	0 517 88	Cat.6A	árnyékolt (S/FTP)	20	citromsárga
4	0 517 96	Cat.6	árnyékolt (F/UTP)	8	kék
4	0 517 97	Cat.6	árnyékolt (F/UTP)	15	kék
4	0 517 98	Cat.6	árnyékolt (F/UTP)	20	kék
4	0 517 57	Cat.6	árnyékolatlan (U/UTP)	8	kék
4	0 517 58	Cat.6	árnyékolatlan (U/UTP)	15	kék
4	0 517 59	Cat.6	árnyékolatlan (U/UTP)	20	kék
4	0 517 93	Cat.5e	árnyékolt (F/UTP)	8	szürke
4	0 517 94	Cat.5e	árnyékolt (F/UTP)	15	szürke
4	0 517 95	Cat.5e	árnyékolt (F/UTP)	20	szürke

Csom.	Kat. szám	Kalapsínre szerelhető 4 x RJ 45 patch panel	
		Patch panel doboz	
		Kalapsínre rögzíthető patch doboz, amely RJ 45 csatlakozók [4 131 81/82/83/84] fogadására alkalmas	
		Portok egyesével bepattinthatóak és eltávolíthatóak	
		Címketartóval felszerelt tartóváz	
		Szélesség: 5 modul széles (87,5 mm)	
1	4 131 79	Árnyékolatlan portok fogadására - 4 x RJ45 UTP	
1	4 131 80	Kat. szám 4 131 81	
		Árnyékolt portok fogadására - 4 x RJ45 FTP/STP	
		Kat. szám 4 131 82/83/84	
		LCS³ RJ 45 csatlakozó portok	
		Szerszámmentes, gyors kábelcsatlakozás	
		Patch panel vázra pattintással rögzíthet	
4	4 131 81	Cat.6 árnyékolatlan (UTP) port - 1 Gigabit/s	
4	4 131 82	Cat.6 árnyékolt (FTP) port - 1 Gigabit/s	
4	4 131 83	Cat.6 árnyékolt (STP) port - 1 Gigabit/s	
4	4 131 84	Cat.6A árnyékolt (STP) port - 10 Gigabit/s	
		Kalapsínre szerelhető 1xRJ 45 port	
		Lehetővé teszi fali kábelek fogadását	
		elosztószekrényben	
		LCS ³ gyorscsatlakozós RJ 45 csatlakozóval szerelve	
		Címketartóval ellátva	
		IP 20 - IK 04	
		Szélesség: 1 modul (17,5 mm)	
4	4 131 01	Cat.6 árnyékolatlan (UTP) - 1 Gigabit/s	
4	4 131 02	Cat.6 árnyékolt (FTP) - 1 Gigabit/s	
4	4 131 03	Cat.6 árnyékolt (STP) - 1 Gigabit/s	
4	4 131 04	Cat.6A árnyékolt (STP) - 10 Gigabit/s	
		Rövid patch kábelek	
		Elosztószekrény két sora között használható rövid patch kábelek kifejezetten otthoni felhasználásra!	
		Mindkét végén RJ 45 csatlakozókkal szerelt sodrott, árnyékolt, 4 csavart érpárból felépülő kábelek	
		Adat és telefon rendszerhez egyaránt alkalmazható	
4	4 130 47	Cat.6 - F/UTP - 1 Gigabit/s - 0.2 méter	
4	4 130 48	Cat.6 - F/UTP - 1 Gigabit/s - 0.4 méter	
4	4 130 45	Cat.6A - S/FTP - 10 Gigabit/s - 0.2 méter	
4	4 130 46	Cat.6A - S/FTP - 10 Gigabit/s - 0.4 méter	



Nézz meg videóinkat multimédiás elosztószekrény kínálatunkról:

[youtube.com/user/legrandhungary](https://www.youtube.com/user/legrandhungary)



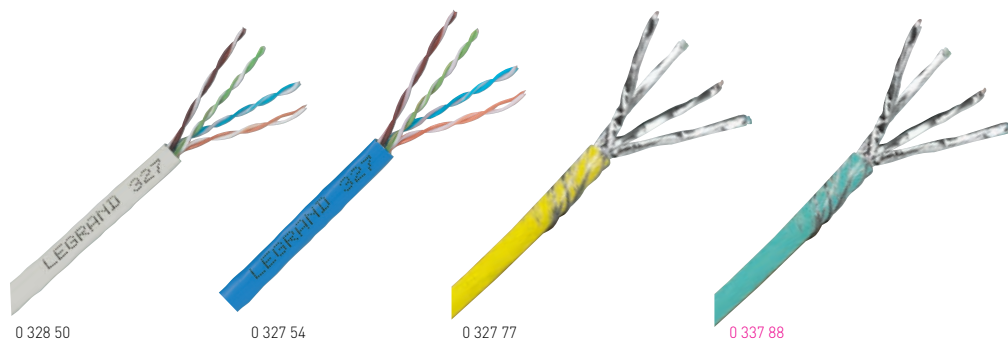

Csom.	Kat. szám	Beltéri fali kábelek - LCS³				
		4 csavart tömör érpárból felépülő kábelek Adatátviteli és POE felhasználásra egyaránt alkalmasak Érek színézése: EIA/TIA Szabvány megfelelőségek: ANSI/TIA 568-C.2; EN 50173; IEC 11801; IEC 61156-5 Tűzvédelmi besorolása és jelölése MSZ EN 50575:2014/A1: 2016, MSZ-EN 13501-6 szerint CPR adatlapok letölthetők: www.legrandoc.com				
		Cat.5e fali kábelek Class D megfelelőség, Vizsgálati frekvencia: 100 MHz Adatátviteli sebesség: 1 Gigabit/s				
		Kábel-köpeny anyaga	Árnyékolás típusa	Kábel-köpeny színe	Vezető kereszt-metszet	CPR besorolás
305	0 327 51	PVC	U/UTP	szürke	AWG 24	Eca
305	0 327 53	PVC	F/UTP	szürke	AWG 24	Eca
305	0 327 50	LSOH	U/UTP	szürke	AWG 24	Dca-s2,d2,a1
305	0 327 52	LSOH	F/UTP	szürke	AWG 24	Dca-s2,d2,a1
500	0 328 50	LSOH	F/UTP	szürke	AWG 24	Dca-s2,d2,a1
		Cat.6 fali kábelek Class E megfelelőség, Vizsgálati frekvencia: 250 MHz Adatátviteli sebesség: 1 Gigabit/s				
		Kábel-köpeny anyaga	Árnyékolás típusa	Kábel-köpeny színe	Vezető kereszt-metszet	CPR besorolás
305	0 327 55	PVC	U/UTP	kék	AWG 23	Eca
305	0 328 57	PVC	F/UTP	kék	AWG 23	Eca
500	0 327 58	PVC	F/UTP	kék	AWG 23	Eca
500	0 327 59	PVC	SF/UTP	kék	AWG 23	Eca
305	0 327 54	LSOH	U/UTP	kék	AWG 23	Dca-s2,d2,a1
305	0 328 86	LSOH	U/UTP	kék	AWG 23	Cca-s1a,s1,a1
500	0 328 61	LSOH	U/UTP	kék	AWG 23	Dca-s2,d2,a1
500	0 328 79	LSOH	U/UTP	kék	AWG 23	B2ca-s1a,d1,a1
305	0 328 56	LSOH	F/UTP	kék	AWG 23	Dca-s2,d2,a1
500	0 327 56	LSOH	F/UTP	kék	AWG 23	Dca-s2,d2,a1
		Cat.6A fali kábelek Class Ea megfelelőség, Vizsgálati frekvencia: 500 MHz Adatátviteli sebesség: 10 Gigabit/s				
		Kábel-köpeny anyaga	Árnyékolás típusa	Kábel-köpeny színe	Vezető kereszt-metszet	CPR besorolás
500	0 327 87	LSOH	U/UTP	sárga	AWG 23	Dca-s2,d2,a1
1000	0 328 28	LSOH	U/UTP	sárga	AWG 23	Cca-s1,d1,a1
500	0 328 38	LSOH	U/UTP	sárga	AWG 23	B2ca-s2,d2,a1
500	0 327 78	LSOH	F/UTP	sárga	AWG 23	Dca-s2,d2,a1
500	0 328 84	LSOH	U/FTP	sárga	AWG 23	Cca-s1,d1,a1
500	0 327 99	LSOH	F/FTP	sárga	AWG 23	Dca-s2,d2,a1
500	0 328 83	LSOH	F/FTP	sárga	AWG 23	Cca-s1,d1,a1
		Cat.7 fali kábelek Class Ea megfelelőség, Vizsgálati frekvencia: 600MHz Adatátviteli sebesség: 10 Gigabit/s				
		Kábel-köpeny anyaga	Árnyékolás típusa	Kábel-köpeny színe	Vezető kereszt-metszet	CPR besorolás
500	0 327 77	LSOH	S/FTP	sárga	AWG 23	Dca-s2,d1,a1
500	0 328 49	LSOH	S/FTP	sárga	AWG 23	Cca-s1a,d1,a1
500	0 328 82	LSOH	S/FTP	sárga	AWG 23	B2ca-s1a,d1,a1
		Cat.8 fali kábelek Class I/II megfelelőség, Vizsgálati frekvencia: 2000 MHz, Adatátviteli sebesség: 40 Gigabit/s				
		Kábel-köpeny anyaga	Árnyékolás típusa	Kábel-köpeny színe	Vezető kereszt-metszet	CPR besorolás
500	0 337 88	LSOH	S/FTP	türkiz	AWG 22	Dca-s2,d2,a1

Csom.	Kat. szám	Beltéri fali kábelek - Linkeo C				
		4 csavart tömör érpárból felépülő kábelek Adatátviteli felhasználásra Érek színézése: EIA/TIA Szabvány megfelelőségek: ANSI/TIA 568-C.2; EN 50173; IEC 11801; IEC 61156-5 Tűzvédelmi besorolása és jelölése MSZ EN 50575:2014/A1: 2016, MSZ-EN 13501-6 szerint CPR adatlapok letölthetők: www.legrandoc.com				
		Cat.5e fali kábelek Class D megfelelőség, Vizsgálati frekvencia: 100 MHz Adatátviteli sebesség: 1 Gigabit/s				
		Kábel-köpeny anyaga	Árnyékolás típusa	Kábel-köpeny színe	Vezető kereszt-metszet	CPR besorolás
305	6 327 15	PVC	U/UTP	barna	AWG 25	Eca
305	6 327 17	PVC	F/UTP	barna	AWG 24	Eca
305	6 327 16	LSOH	U/UTP	barna	AWG 25	Eca
305	6 327 18	LSOH	F/UTP	barna	AWG 25	Eca
		Cat.6 fali kábelek Class E megfelelőség, Vizsgálati frekvencia: 250 MHz Adatátviteli sebesség: 1 Gigabit/s				
		Kábel-köpeny anyaga	Árnyékolás típusa	Kábel-köpeny színe	Vezető kereszt-metszet	CPR besorolás
305	6 327 24	PVC	U/UTP	fehér	AWG 23	Eca
305	6 327 26	PVC	F/UTP	fehér	AWG 24	Eca
305	6 327 25	LSOH	U/UTP	fehér	AWG 24	Eca
305	6 327 27	LSOH	F/UTP	fehér	AWG 24	Eca
		Cat.6A fali kábelek Class Ea megfelelőség, Vizsgálati frekvencia: 500MHz Adatátviteli sebesség: 10 Gigabit/s				
		Kábel-köpeny anyaga	Árnyékolás típusa	Kábel-köpeny színe	Vezető kereszt-metszet	CPR besorolás
500	6 327 47	LSOH	U/UTP	sárga	AWG 23	Eca
500	6 327 46	PVC	F/UTP	sárga	AWG 24	Eca
500	6 327 45	LSOH	U/FTP	sárga	AWG 24	Eca



Nézze meg videóinkat a fali kábel csatlakoztatásáról

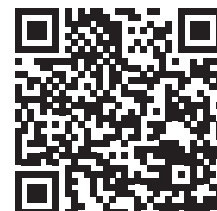

réz kategória kábelek

beltéri / kültéri fali kábelek, telfon kábelek és kiegészítők



réz kategória kábelek

kábelezési segédanyagok



0 338 90

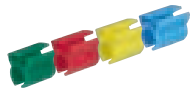

0 518 90



0 517 10



0 517 11



0 337 49



0 517 07



0 337 43

Csom. Kat. szám **Beltéri fali kábelek - LCS³ (dupla kialakítású)**

2 x 4 csavart tömör érpárból felépülő kábelek
Adatátviteli és POE felhasználásra egyaránt alkalmasak
Érek színezése: EIA/TIA
Szabvány megfelelések: ANSI/TIA 568-C.2; EN 50173;
IEC 11801; IEC 61156-5
Tűzvédelmi besorolása és jelölése MSZ EN 50575:2014/
A1: 2016, MSZ-EN 13501-6 szerint
CPR adatlapok letölthetők: www.legrandoc.com

Cat.6 fali kábelek (2 x 4 érpár)

Class E megfelelés, Vizsgálati frekvencia: 250 MHz
Adatátviteli sebesség: 1 Gigabit/s

Kábel- köpeny anyaga	Árnyékolás típusa	Kábel- köpeny színe	Vezető kereszt- metszet AWG 23	CPR besorolás
LSOH	F/UTP	kék	AWG 23	Dca-s2,d2,a1

500 0 327 76

Cat.6A fali kábelek (2 x 4 érpár)

Class Ea megfelelés, Vizsgálati frekvencia: 500 MHz
Adatátviteli sebesség: 10 Gigabit/s

Kábel- köpeny anyaga	Árnyékolás típusa	Kábel- köpeny színe	Vezető kereszt- metszet AWG 23	CPR besorolás
LSOH	U/FTP	sárga	AWG 23	Cca-s1,d1,a1
LSOH	F/UTP	sárga	AWG 24	Dca-s2,d2,a1
LSOH	F/FTP	sárga	AWG 23	Dca-s2,d2,a1

500 0 328 85

500 0 328 78

500 0 327 98

Cat.7 fali kábelek (2 x 4 érpár)

Class Ea megfelelés, Vizsgálati frekvencia: 600 MHz
Adatátviteli sebesség: 10 Gigabit/s

Kábel- köpeny anyaga	Árnyékolás típusa	Kábel- köpeny színe	Vezető kereszt- metszet AWG 23	CPR besorolás
LSOH	S/FTP	sárga	AWG 23	Dca-s2,d2,a1

500 0 327 79

Kültéri/beltéri kábel

4 csavart tömör érpárból felépülő kábelek
Magas ellenállóképesség EMI ellen
Rágcsáló védelem nélküli kialakítás

Cat.6 fali kültéri kábel

Class E megfelelés, Vizsgálati frekvencia: 250 MHz
Adatátviteli sebesség: 1 Gigabit/s

Kábel- köpeny anyaga	Árnyékolás típusa	Kábel- köpeny színe	Vezető kereszt- metszet AWG 23	CPR besorolás
PE	U/UTP	fekete	AWG 23	-

500 0 328 29

Cat.7 fali kültéri/beltéri kábel

Class Ea megfelelés, Vizsgálati frekvencia: 600 MHz
Adatátviteli sebesség: 10 Gigabit/s

Kábel- köpeny anyaga	Árnyékolás típusa	Kábel- köpeny színe	Vezető kereszt- metszet AWG 23	CPR besorolás
LSOH	S/FTP	fekete	AWG 23	Eca

500 0 338 90

Fali és patch kábel jelölő gyűrűk

200 darabos készlet piros, zöld, citromsárga és zöld
jelölő gyűrűkkel
Patch és fali kábelre egyaránt használható
Egyszerűen rápatintható már felszerelt kábelre is

1 0 518 90

Csom. Kat. szám **Szerszám nélkül szerelhető RJ45 csatl.dugó**

20 alkalommal köthető / bontható MPTL (Modular Plug Terminal Link) dugó
Tipikus felhasználás: IP kamera, Wi-Fi AP, egyéb eszközök közvetlen csatlakoztatása Cat.5e, Cat.6, Cat.6A és Cat.7 fali kábelhez (patch kábel és fali aljzat felhasználása nélkül)
Szerszám nélkül szerelhető, kábelrögzítővel szerelve az erek kicsúszása ellen
Beköthető vezető-keresztmetszet: AWG 23- AWG 26 tömör és sodrott vezeték típus esetén egyaránt
Kábel átmérő: 6 - 7,5 mm
Mag x Szél x Hossz [mm]: 18,4 x 13,8 x 56
Cat.5e, Cat.6 és Cat.6A felhasználásra (D, E, E_A)
Csatlakozók száma: 8 + 1
10GBASE-T protokoll kompatibilis
Árnyékolt kialakítás (STP): maximális védelem alien crosstalk és EMI zavarok ellen
Szabvány megfelelések: IEC60603-7, ISO/IEC 11801, ANSI/TIA 568-C.2 IEE 802.3af/at/bt

10 0 337 49

Krimpeltű RJ45 csatlakozó dugók

Kör keresztmetszetű kábelekre szerelhető
Csatlakoztatható keresztmetszet: AWG 24 - 26
PoE+ kompatibilis (IEEE 802.3af/at/bt)
Csatlakozók: 1,2 µm aranyozott érintkezők

RJ 11

4 érintkező; max kábel átmérő: 3,5 mm
Csatlakozó szélesség: 9,65 mm



RJ 12

6 érintkező; max kábel átmérő: 4,9 mm
Csatlakozó szélesség: 9,65 mm

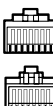

RJ 45 cat. 5e

8 érintkező; max kábel átmérő: 6,5 mm
Csatlakozó szélesség: 11,70 mm (árnyékolatlan)



RJ 45 cat. 6

9 érintkező (bl), max kábel átmérő: 6,5 mm
Csatlakozó szélesség: 11,70 mm (árnyékolt)

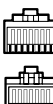

RJ 45 cat. 6

8 érintkező; max kábel átmérő: 6,5 mm
Csatlakozó szélesség: 11,70 mm (árnyékolatlan)



RJ 45 cat. 6

9 érintkező (bL); max kábel átmérő: 6,5 mm
Csatlakozó szélesség: 11,70 mm (árnyékolt)

RJ 45 törésgátló

fekete

fehér

50 0 517 01

50 0 517 02

50 0 517 03

50 0 517 04

50 0 517 10

50 0 517 11

50 0 517 06

50 0 517 07

Fali kábeloldó

Fali kábelek összekötésére alkalmazható:
- beltéri kábelek összekötésére kültéri kábelekkel
- szimpla CP létrehozására
Szerszám mentes LCS³ gyorscsatlakozás

1 0 337 43

1 0 337 48



1 0 337 42

Cat.6A árnyékolt (STP)

Cat.6 árnyékolt (FTP)

Cat.6 árnyékolatlan (UTP)



Hagyományos patch kábelek	Patch kábel jellemzői			PVC		LSOH (LSZH)				
	kat.	árny.	hossz	Linkeo ^c	LCS ³	HD	LCS ³			
 <p>0 516 40</p> <p>LCS³ csatlakozóval</p>	Cat.5e	U/UTP	0,5 m		○ 0 518 17					
			1 m	● 6 327 65	○ 0 516 36					
			1,5 m	● 6 327 66						
			2 m	● 6 327 67	○ 0 516 37					
			3 m	● 6 327 68	○ 0 516 38					
			5 m	● 6 327 69	○ 0 516 39					
			8 m		○ 0 515 00					
			15 m		○ 0 515 01					
		20 m		○ 0 515 02						
		F/UTP	0,5 m		○ 0 518 14					
			1 m	● 6 328 60	○ 0 516 40					
			2 m	● 6 328 61	○ 0 516 41					
			3 m	● 6 328 62	○ 0 516 42					
			5 m	● 6 328 63	○ 0 516 43					
8 m			○ 0 515 03							
 <p>0 515 47</p> <p>Új csatlakozóval</p>	Cat.6	U/UTP	0,5 m		● 0 518 18	● 0 515 45	● 0 518 31			
			1 m	● 6 328 64	● 0 517 72	● 0 515 46	● 0 518 32	● 0 518 58	● 0 518 62	
			1,5 m	● 6 328 65						
			2 m	● 6 328 66	● 0 517 73	● 0 515 47	● 0 518 33	● 0 518 59	● 0 518 63	
			3 m	● 6 328 67	● 0 517 74	● 0 515 48	● 0 518 34	● 0 518 60	● 0 518 64	
			5 m	● 6 328 68	● 0 517 75	● 0 515 49	● 0 518 35	● 0 518 61	● 0 518 65	
			8 m		● 0 515 10					
			15 m		● 0 515 11					
		20 m		● 0 515 12						
		F/UTP	0,5 m		● 0 518 15	● 0 515 40				
			1 m	● 6 328 74	● 0 517 62	● 0 515 41		● 0 518 50	● 0 518 54	
			2 m	● 6 328 75	● 0 517 63	● 0 515 42		● 0 518 51	● 0 518 55	
			3 m	● 6 328 76	● 0 517 64	● 0 515 43		● 0 518 52	● 0 518 56	
			5 m	● 6 328 77	● 0 517 65	● 0 515 44		● 0 518 53	● 0 518 57	
8 m			● 0 515 13							
SF/UTP	1 m			● 0 517 52						
	2 m			● 0 517 53						
	3 m			● 0 517 54						
	5 m			● 0 517 55						
	8 m									
 <p>0 517 81</p> <p>LCS³ csatlakozóval</p>	Cat.6A	U/UTP	1 m	● 6 328 78	● 0 518 82			● 0 518 74	● 0 518 78	
			2 m	● 6 328 79	● 0 518 83			● 0 518 75	● 0 518 79	
			3 m	● 6 328 80	● 0 518 84			● 0 518 76	● 0 518 80	
			5 m	● 6 328 81	● 0 518 85			● 0 518 77	● 0 518 81	
		F/UTP	1 m	● 6 328 86						
			2 m	● 6 328 87						
			3 m	● 6 328 88						
			5 m	● 6 328 89						
		S/FTP	0,3 m		● 0 518 48					
			0,5 m		● 0 518 16	● 0 515 50				
			1 m		● 0 517 80	● 0 515 51		● 0 518 66	● 0 518 70	
			2 m		● 0 517 81	● 0 515 52		● 0 518 67	● 0 518 71	
			3 m		● 0 517 82	● 0 515 53		● 0 518 68	● 0 518 72	
			5 m		● 0 517 83	● 0 515 54		● 0 518 69	● 0 518 73	
8 m					● 0 515 23					
10 m			● 0 518 49							
Cat.8	S/FTP	15 m			● 0 515 24					
		20 m			● 0 515 25					
		2 m			○ 0 337 03					
		3 m			○ 0 337 04					
		3 m								

Rövid patch kábelek	Patch kábel hossza	Cat 6. F/UTP	Cat 6A. S/FTP
	0,2 méter	○ 4 130 47	○ 4 130 45
	0,4 méter	○ 4 130 48	○ 4 130 46

réz kábelek

műszaki jellemzők

▮ Patch kábelek műszaki jellemzői

4 csavart hajlékony érpárból felépülő kábelek; Színezése: EIA/TIA; Szabvány megfelelőségek: ANSI/TIA 568-C.2; EN 50173; IEC 11801; IEC 61156-5

Gyorsan oldható csatlakozóval szerelve, kivéve kat. szám 6 327 XX cikkszámok

Kábelköpeny színek: szürke - RAL 7035; sötétkék - RAL 5012; citromsárga - RAL 1018; piros - RAL 3020; zöld - RAL 6026; világos rózsaszín - RAL 3012; világosbézs - RAL 1019; világoskék - RAL 5025

Kábelek ereinek szerkezete:

- 0,5 ... 5 méteres LCS³, Linkeo⁶ és HD patch kábelek: sodrott szerkezetű erek

- 5 méter feletti LCS³ patch kábelek LSOH köpennyel: tömör szerkezetű erek

- 5 méter feletti LCS³ patch kábelek PVC köpennyel: sodrott szerkezetű erek

Linkeo C kábelek: költséghatékony kínálat

HD kábelek: hajlékonyabb és kisebb hajlítási rádiuszú kábelek nagy mennyiségű adatátviteli patchelés kialakítására valamint kis teljesítményű szenzorok csatlakoztatására. Nem javasolt PoE alkalmazásra.

Kategória jellemzők:

- Cat.5e változatok: Class D megfelelés, vizsgálati frekvencia: 100 MHz; adatátviteli sebesség: 1 Gigabit/s;

- Cat.6 változatok: Class E megfelelés; vizsgálati frekvencia: 250 MHz; adatátviteli sebesség: 1 Gigabit/s

- Cat.6A változatok: Class Ea megfelelés; vizsgálati frekvencia: 500 MHz; adatátviteli sebesség: 1 Gigabit/s

- Cat.8 változatok: Class I/II megfelelés; vizsgálati frekvencia: 2000 MHz; adatátviteli sebesség: 40 Gigabit/s

Patch kábelek jellemzői (0,5 .. 5 méter)							
színkód / erek keresztmetszete / hajlítási rádiusz / kábel átmérő							
		PVC		HD	LSOH (LSZH)		
		LinkeoC	LCS ³		LCS ³		
Cat.5e	U/UTP	RAL 3012 AWG26 24 mm 4.8±0.2 mm	RAL 7035 AWG24 24 mm 5.4±0.2 mm	-	-	-	-
	F/UTP	RAL 1019 AWG26 24 mm 4.8±0.2 mm	RAL 7035 AWG26 24 mm 6±0.2 mm	-	-	-	-
Cat.6	U/UTP	RAL 5024 AWG26 24 mm 5.6±0.2 mm	RAL 5015 AWG24 24 mm 6±0.2 mm	RAL 5015 AWG28 20 mm 4.2±0.2 mm	RAL 5015 AWG24 24 mm 6±0.2 mm	RAL 6026 AWG24 24 mm 6±0.2 mm	RAL 3020 AWG24 24 mm 6±0.2 mm
	F/UTP	RAL 5024 AWG26 24 mm 6±0.2 mm	RAL 5015 AWG26 24 mm 6±0.2 mm	RAL 5015 AWG28 20 mm 5.2±0.2 mm	-	RAL 6026 AWG26 24 mm 6±0.2 mm	RAL 3020 AWG26 24 mm 6±0.2 mm
	SF/UTP	-	RAL 5015 AWG26 24 mm 6.2±0.2 mm	-	-	-	-
Cat.6A	U/UTP	RAL 1037 AWG26 24 mm 6±0.2 mm	RAL 1018 AWG26 24 mm 6.1±0.2 mm	-	-	RAL 6026 AWG26 24 mm 6.2±0.2 mm	RAL 3020 AWG26 24 mm 6.2±0.2 mm
	F/UTP	RAL 1037 AWG26 24 mm 6.2±0.2 mm	-	-	-	-	-
	S/FTP	-	RAL 1018 AWG26 24 mm 6.2±0.2 mm	RAL 1018 AWG28 20 mm 5.2±0.2 mm	-	RAL 6026 AWG26 24 mm 6.2±0.2 mm	RAL 3020 AWG26 24 mm 6.2±0.2 mm
Cat.8	S/FTP	-	-	-	RAL 6027 AWG26 60 mm 7±0.2 mm	-	-

▮ 25 év rendszergarancia

Komplett Legrand strukturált hálózat kiépítése esetén a Legrand 25 éves rendszergaranciát vállal a teljes linkben telepített eszközök működési paramétereire. A rendszergaranciát a gyártó közvetlenül a végfelhasználó számára kiállított dokumentummal szavatolja.

Feltételek:

- Legrand által képzett rendszerintegrátorok által kiépített hálózat

- Komplett megvalósulási dokumentum és mérési jegyzőkönyv

További részletekért keresse Legrand kapcsolattartóját



Alkalmazási távolságok

Felhasználás	Frekvencia ⁽¹⁾			
	LCS ³ Cat.5e	LCS ³ Cat.6	LCS ³ Cat.6A	LCS ³ Cat.8
1000Base-T	100m	100m	100m	100m
2.5Gbase-T	lehetséges ⁽²⁾	lehetséges ⁽²⁾	100m	100m
5Gbase-T	lehetséges ⁽²⁾	lehetséges ⁽²⁾	100m	100m
10Gbase-T	N/A ⁽⁴⁾	lehetséges ⁽³⁾	100m	100m
25Gbase-T	N/A ⁽⁴⁾	N/A ⁽⁴⁾	lehetséges ⁽⁵⁾	30m
40Gbase-T	N/A ⁽⁴⁾	N/A ⁽⁴⁾	Possible ⁽⁵⁾	30m

1: Szabvány által meghatározott maximális frekvencia

2: Távolság több tényezőtől is függ. Kövesse az ISO/IEC TR 11801-9904 vagy TIA TSB 5021 irányelveket

3: Távolság több tényezőtől is függ. Kövesse az ISO/IEC TR 24750 or TIA TSB 155-A irányelveket

4: Nem lehetséges

5: Távolság több tényezőtől is függ. Kövesse az ISO/IEC TR 11801-9905 irányelvet

▮ LCS³ szabvány megfelelőségek

Az LCS³ rendszer és annak minden komponense megfelel az alábbi szabványoknak

- EIA/TIA 568 B2.10

- EN 50173-1 és EN 50173-2

- ISO/IEC 11801 3. kiadás [2017]

Az LCS³ rendszere támogatja a 10 Gigabit-es eszközök 100 méter hosszan Base-T átvitel esetén



▮ LAN kábelek szakmai megnevezései (ISO 11801-2 szabványoknak megfelelően)

A kábelek megnevezései megmutatják a csavart érpárok árnyékolását illetve a kábel árnyékolását

Kábel típus	rég	új	Kábel árnyékolás	Érpáronkénti árnyékolás
SSTP	S/FTP	S : sodrott fonatos (harisnyás) árnyékolás	F : alumínium fóliás árnyékolás	F : alumínium fóliás árnyékolás
SFTP	SF/UTP	SF : fóliás és sodrott fonatos árnyékolás	F : alumínium fóliás árnyékolás	U : nincs erenkénti árnyékolás
STP	U/FTP	U : nincs kábel árnyékolás	F : alumínium fóliás árnyékolás	F : alumínium fóliás árnyékolás
FTP	F/FTP	F : alumínium fóliás árnyékolás	F : alumínium fóliás árnyékolás	F : alumínium fóliás árnyékolás
FTP	F/UTP	F : alumínium fóliás árnyékolás	F : alumínium fóliás árnyékolás	U : nincs erenkénti árnyékolás
UTP	U/UTP	U : nincs kábel árnyékolás	F : alumínium fóliás árnyékolás	U : nincs erenkénti árnyékolás

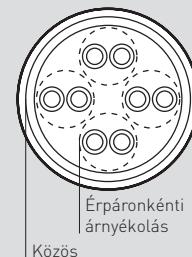

▮ LCS³ főbb jellemzők

	LCS ³ 8	LCS ³ 6A	LCS ³ 6	LCS ³ 5e
Frekvencia	2000 Mhz	500 Mhz	250 Mhz	100 Mhz
Adatátviteli sebesség	40 Gbit/s	10 Gbit/s	1 Gbit/s	1 Gbit/s
Kábel	réz	réz	réz	réz
Csatlakozó	RJ 45	RJ 45	RJ 45	RJ 45
Maximális hossz	30 m	100 m	100 m	100 m

LCS³ strukturált hálózati rendszer

Power over Ethernet (PoE) eszközök

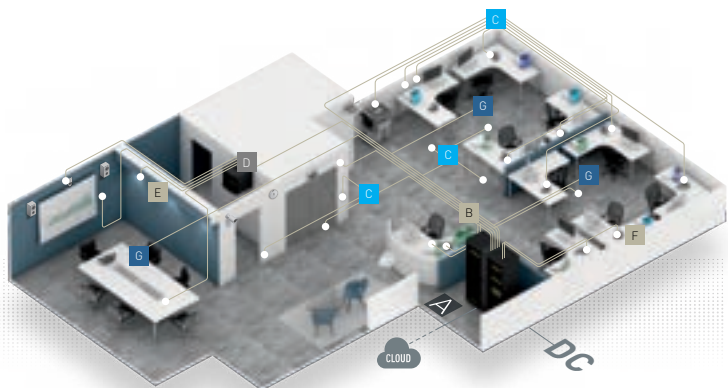

- A SZERVER SZOBA**
- Rack szekrények • kábel menedzsment
 - PDU • Patch panel • Patch kábel
 - PoE switch • UPS

- B KÁBELEZÉS/KÁBEL MENEDZSMENT**
- Réz kábel • Kábeltálca • DLP

- C KONSZOLIDÁCIÓS PONT (CP)**
- Patch doboz

- D FALI RACKSZKERÉNY**

- E VÉSZVILÁGÍTÁS**

- F MUNKAÁLLOMÁSOK RJ 45 ALJZATOKKAL**
- RJ 45 aljzatok • Patch kábelek

- G WI-FI HOZZÁFÉRÉSI PONT**
- RJ 45 aljzatok • Patch kábelek



0 334 92



0 334 90

Csom.	Kat. szám	19" Layer 3 PoE switchek
1	0 334 90	19" rögzítőlemezzel felszerelhető (tartozék), asztali eszközként is alkalmazható gumitalpaknak köszönhetően Megtáplálás a készülék hátlapján C14 csatlakozón keresztül LED állapotjelzők a homloklapon: Link/act és PoE Mode / rest nyomgombok 1 x RJ45 Console port 8 x RJ45 Gbps 802.3af/at POE+ port 2 x RJ45 Gbps ethernet uplink port 2 x RJ45 Gbps shared SFP uplink port PoE teljesítmény: 130 W Switch kapacitás: 24 Gbps Menedzselhető: Layer 3 static routing 802.1Q VLAN és Qos támogatás
1	0 334 92	24 x RJ45 Gbps 802.3af/at POE+ port 2 x RJ45 Gbps ethernet uplink port 2 x RJ 45 Gbps shared SFP uplink port PoE teljesítmény: 370 W Switch kapacitás: 24 Gbps Menedzselhető: Layer 3 static routing 802.1Q VLAN és Qos támogatás

IRODAI RENDSZER

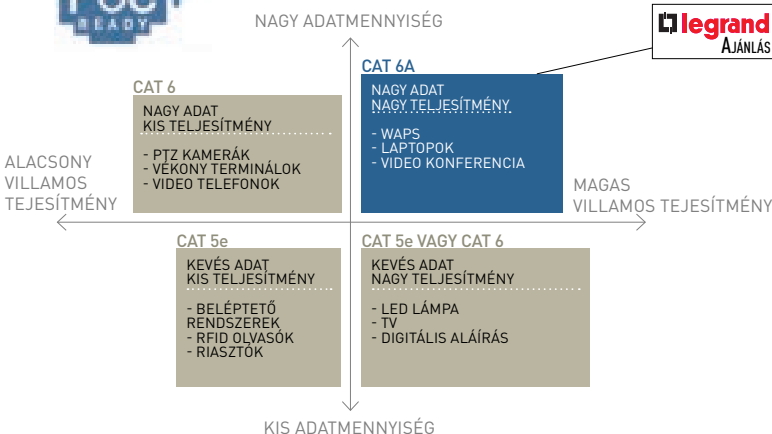

+ Az új ISO/IEC 14763-2 (valamint EN 50174-2) szabványok szerint új strukturált hálózatok tervezésekor, telepítésekor és üzemeltetésekor egyaránt figyelembe kell venni PoE (Power over Ethernet) szempontokat is a kábelezés túlmelegedése és az adatvesztés elkerülése érdekében. A tervezés folyamata meglehetősen komplex és időigényes ezért a szabványban leírt számítások betartásával és valódi rendszerek tesztelésével a Legrand létrehozott egy tervezési segédletet, amely alkalmazása nagy mértékben megkönnyíti a tervezés, kivitelezés és üzemeltetés folyamatait. A Legrand PoE hálózati tervezési segédletében leírt folyamatok maradéktalan alkalmazásával a gyártó garanciát vállal arra, hogy a tervezett hálózat 100%-ban megfelel a szabványban leírtaknak.

www.legrand.hu/halozat



LCS³ strukturált hálózati rendszer

Power over Ethernet (PoE) eszközök



4 131 11





0 335 23



0 336 10

Csom.	Kat.szám	Gigabit PoE+ Ethernet switch
1	4 131 11	<p>Kompakt méretű, 5 portos PoE+ switch Kis mérete miatt ideális megoldás Practibox S multimédiás elosztószekrénybe, hiszen legtöbb esetben elfér a szolgáltatói routerrel együtt:</p> <ul style="list-style-type: none"> - 4 x 10/100/1000 Mbps PoE+ kimenet - 1 x 10/100/1000 Mbps bemenet - SFP szlot lehetséges <p>Mag x Szél ,x Mély [mm]: 28 x 100 x 100 (csatlakozók és kábelek nélküli méret) Tápegységgel és kábellel szállítva Otthoni és SOHO alkalmazásokhoz Automata MDI/MDIX támogatás LED visszajelző minden porton Automatikus MAC cím frissítés MAC address: 2K Portonkénti maximális PoE teljesítmény: 30 W Maximális kumulált PoE teljesítmény: 65 W Bemenet: 65 W AC 100-240V 50/60 Hz Hűtés: természetes (passzív) IP20 - IK04 Megfelelőség: ROHS, CE, SELV, IEEE802.3 10Base-T, IEEE802.3u 100Base-TX, IEEE802.3ab 1000Base-T, IEEE802.1X, IEEE802.3af, IEEE802.3at Csavarral falra rögzíthető, talppal polcra fektethető</p>

Csom.	Kat.szám	Wi-Fi hozzáférési pontok (WAP)
1	0 335 23	<p>Ideális megoldás olyan meglévő otthonokban, ahol csupán a szolgáltatói router biztosítja a Wi-Fi hálózatot Beltérben akár 20 méteres hatótáv (szabad térben akár 80 méter) Ki / be kapcsolható változatok Plug & play változat Egyszerűen áthelyezhető fali RJ45 aljzatokba a megfelelő Wi-Fi hálózat kialakításához Beállítások megvalósítása applikáció segítségével (Android vagy iOS) Roaming: készülékek mindig a legerősebb AP-ra csatlakoznak Szabvány megfelelések: - Security : ETSI EN 62368-1: 2014+A1:2017 - CEM : ETSI EN 301 489-1 V2.2.3 (2019-11) / Draft ETSI EN 301 489-17 V3.2.3 (2020-07)/EN 55032:2015/ EN 55035:2017/ EN IEC 61000-3-2:209/ EN 61000-3-3:2013 + A1:2019 - Radio : EN IEC 62311:2020 - Wi-Fi : ETSI EN 300 328 V2.2.2 (2019-07) - PoE : 802.3af & 802.3 at - Wi-fi security : 802.11 i WPA2 - 802.11n - Rohs - Reach Ø66 mm külső méret - fehér színű (RAL 9003) RJ45 aljzatba közvetlen csatlakoztatható Wi-Fi hozzáférési pont PoE megtáplálással (802.11b/g/n)</p> 
1	0 336 10	<p>Hagyományos süllyesztődobozra szerelhető Egyszerűen telepíthető meglévő fali RJ45 csatlakozó helyére (minimum 40 mm mélységű szerelvénydobozba) Meglévő RJ45 végpont kiszérést követően tehet csatlakoztatni a fali kábelre (nem plug & play) Rögzítéshez hagyományos 2 modulós Céliane / P. Mosaic rögzítőkeret szükséges: 0 802 51 / 61 Beállítások megvalósítása applikáción vagy számítógépen keresztül (Home+Project) Beállítható Wi-Fi jelerősség Helyileg ki/be kapcsolható Szabvány megfelelések: - Security : IEEE 802.11i (WPA2) - Radio : EN IEC 62311:2020, ETSI EN300328 V2.2.2 (2019-07), EN301893; EN300440; EN302502 - Wi-Fi : ETSI EN 300 328 V2.2.2 (2019-07) - PoE : IEEE 802.3at - Rohs - Reach RJ45 aljzat helyére szerelhető Wi-Fi hozzáférési pont PoE megtáplálással (802.11b/g/n/ac)</p> 
10	0 802 51	Köröm nélküli rögzítőkeret, függőleges és vízszintes szereléshez gyaránt
10	0 802 61	Körmös rögzítőkeret, kizárólag függőleges szereléshez



Nézz meg videóinkat multimédiás elosztószekrény kínálatunkról:

[youtube.com/user/legrandhungary](https://www.youtube.com/user/legrandhungary)



LCS³ strukturált hálózati rendszer

műszaki jellemzők

Univerzális doboz alkalmazása konszolidációs pontként (CP)

Linkek maximális hossza a műszaki jellemzők garantálása érdekében végponti RJ45 csatlakozók átmenő RJ45 kuplungok alkalmazása esetén **Táblázatban szereplő jellemzők 20°C - os környezeti hőmérsékletet feltételeznek az univerzális dobozoknál. Lenti rendszerek a legáltalánosabb rendszereket mutatják be**

További architektúrákra szintén biztosít lehetőséget a szabvány, amelyek megtalálhatók a Legrand PoE tervezési segédletében (ideértve a CCTV rendszereknél leggyakrabban használt MPTL csatlakozós architektúrákat is)

a) Konszolidációs pont (CP), gyári LCS3 konszolidációs kábel (CP patch) és RJ45 végpont (TO) alkalmazása a rendszerben:

b) Végponti csatlakozó (MUTOA) és gyári LCS3 végponti patch kábel alkalmazása a rendszerben. Ideális megoldás WAP hálózat kiépítésére:

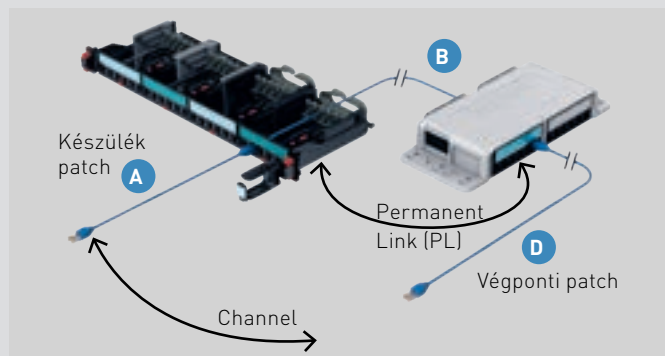
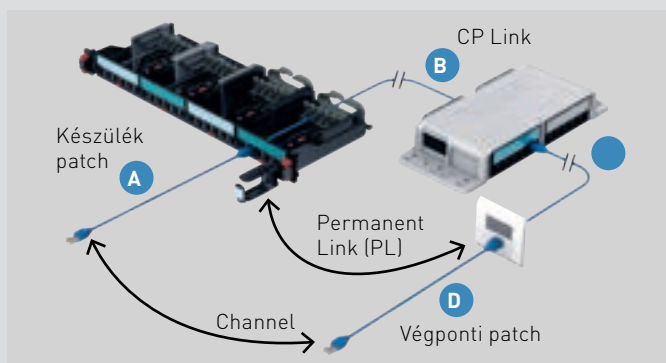

CP Cord C	CP Link	Készülék patch A	Végponti patch D	Teljes csatorna
8 m	74 m	5 m	5 m	92 m
15 m	63 m	5 m	5 m	88 m
20 m	56 m	5 m	5 m	86 m

Készülék patch D	Permanent Link B	Végponti patch A	Teljes csatorna
8 m	82 m	5 m	90 m
15 m	72 m	5 m	87 m
20 m	64 m	5 m	84 m

Geometriai méretek (in mm)

Kat.szám 0 337 96

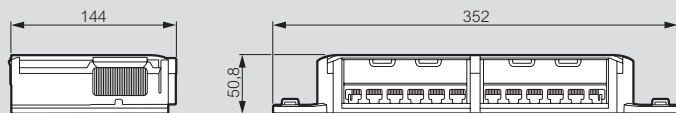

Kat.szám 0 337 97

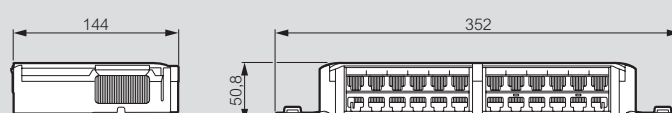

PoE architektúrája

Épületek rendszerlemei egyre inkább kerülnek át az IP hálózatra

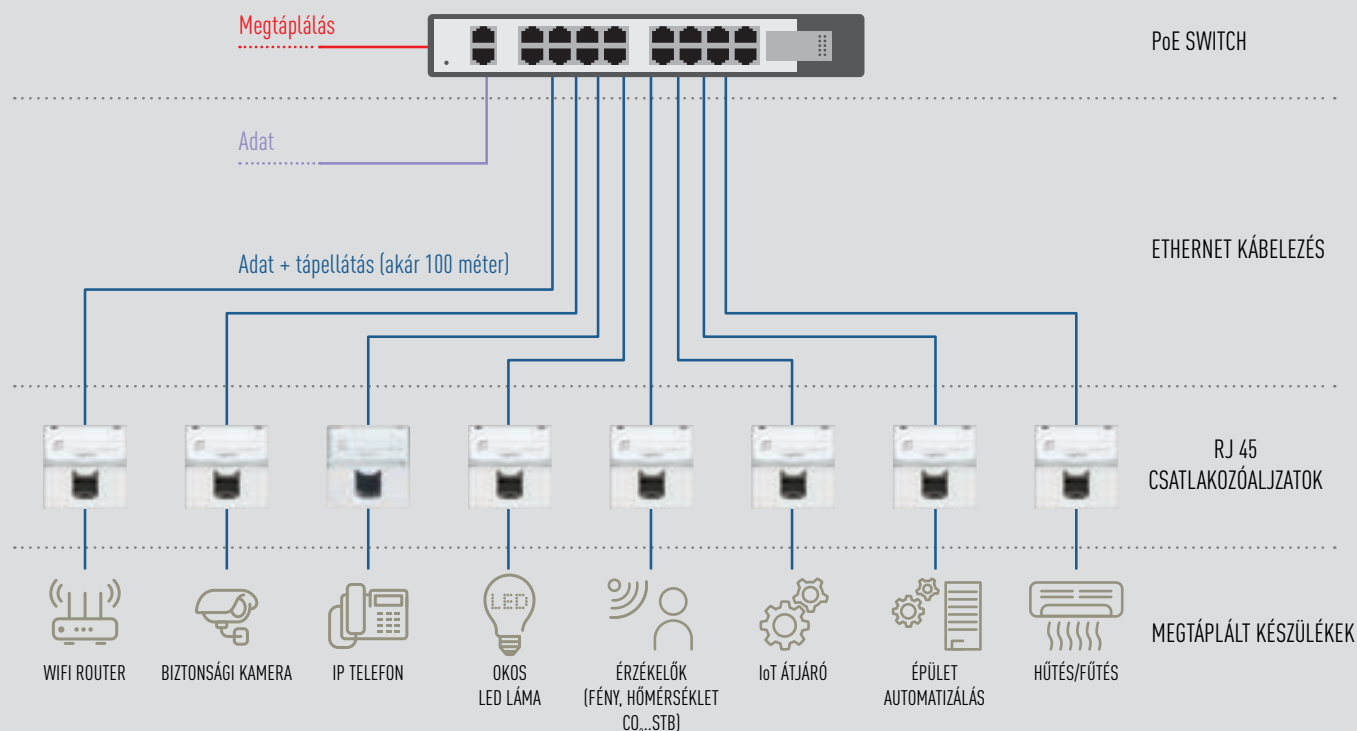

LCS³ strukturált hálózati rendszer

műszaki jellemzők

PoE szabványok

A PoE technológia lehetővé teszi bizonyos készülékek számára, hogy a működésükhöz szükséges áramot az Ethernet hálózati kábelben keresztül kapják meg, miközben az adatátvitel folyamatosan megmarad. Legfőbb felhasználása Wi-Fi hozzáférési pontoknál és kameráknál jellemző, de az új szabványok kialakulásával egyre több eszközt lehet megtáplálni PoE segítségével: lámpákat lehet vele megtáplálni, notebook akkumulátorát lehet róla tölteni illetve fontos eleme lesz az IoT (Internet of Things) megvalósulásának és elterjedésének. Ilyen teljesítményhez viszont elengedhetetlen kiváló minőségű csatlakozók használata, amelyek megfelelnek a lenti felsorolt szabványoknak.

Legrand LCS³ és LCS² csatlakozói megfelelnek a POE, POE+, POE++ szabványokban leírtaknak.

Legrand termékei az alábbi szabványoknak felelnek meg:

- Kábelek: 802.3bt PoE++ alkalmazás kompatibilis az alábbi installációs szabvánnyal ISO/IEC 14763-2 & EN 50174-2:2018
- Csatlakozók: távoli megtáplálásra alkalmazhatók "PoE" akár 100 W-ig (IEEE 802.3af, IEEE 802.3at, IEEE 802.3bt). Harmadik fél által tanúsított IEC 60512-99-002 a PoE Type 4 szerinti leválasztásra
- Patch kábelek: távoli megtáplálásra alkalmazhatók "PoE" akár 100 W-ig (IEEE 802.3af, IEEE 802.3at, IEEE 802.3bt) amennyiben a telepítés megfelel az alábbi előírásoknak: ISO/IEC 14763-2és/vagy EN 50174-2:2018



PoE táblázat a kábelezési kategória és teljesítmény igény összehasonlításában

	Type 1 (PoE)	Type 2 (PoE+)	Type 3 (PoE++)	Type 4 (PoE++)
IEEE szabvány	802.3af (2003)	802.3at (2009)	802.3bt (2018)	802.3bt (2018)
Minimális kábelezési kategória	Category 3	Category 5e	Category 5e	Category 5e
Energiaátvitelre használható érpárok száma	2	2	2 vagy 4	4
Érpáronkénti maximális áramerősség	350 mA	600 mA	600 mA	960 mA
Garantált maximális végponti teljesítmény (PSE)	15.4 W	30.0 W	60.0 W	90.0 W
Garantált maximális betáplálási teljesítmény (PE)	13 W	25.5 W	51.0 W	71.3 W
Erenkénti maximális áramerősség, diagrammal [mA]	175 175 175 175 	300 300 300 300 	300 300 300 300 300 300 300 	480 480 480 480 480 480 480

Érpár elmenő áramiránnyal

Érpár visszatérő áramiránnyal

Kizárólag adatátvitelre használt érpár

PoE-n belül különböző osztályok léteznek. Lenti táblázat ezen osztálybesorolások található meg és a hozzájuk tartozó teljesítmények. Fontos megjegyezni, hogy a PD és PSE teljesítmények közötti különbség nem átlagos hatékonyságot ír le, hanem a legrosszabb esetet.

PoE osztály	1	2	3	4	5	6	7	8
Típus	Type 1		Type 2		Type 3 ¹⁾		Type 4 ²⁾	
PSE maximális kimeneti teljesítmény átlag (W)	4	7	15.4	30	45	60	75	90
PD bementi teljesítmény átlag (W)	3.8	6.5	13.0	25.5	40.0	51.0	62.0	71.3
PD kimeneti teljesítmény csúcs (P)	5.0	8.4	14.4	28.3	42.0	53.5	65.1	74.9

1: Type 3 képes az 1...4 osztályakra is
2: Only single signature PD shown

PoE switch

PoE switch egy olyan készülék, amely tápellátást és adatkommunikációt egyaránt képes Ethernet kábelezésre biztosítani. Önálló tápegységgel rendelkezik, amely a normál kisfeszültségű hálózatra csatlakozik hagyományos háztartási dugaljjal

Kábelezés

PoE rendszer táp és adatátvitel közege a hagyományos 4 érpáras kategória kábel. Két eszköz közötti kapcsolatot valósít meg, amely lehetővé teszi a kétirányú kommunikációt és az egyirányú áramellátást.

RJ 45 sockets

Hagyományos RJ45 végponti aljzat PoE megfeleléssel



Megtáplált készülék

Olyan berendezések, amelyek hagyományos tápellátást nem igényelnek, azaz kizárólag PoE megtáplálásúak (pl. kamera, Wifi hozzáférési pont, IP telefon...).



Jövőbiztos rendszer kiépítés szempontjából az árnyékolt Cat 6_A kábelezés javasolt. IoT és BloT jelenlegi tervezési útmutatói is ezt a kábeltípust javasolják.

fali végpont kiválasztási táblázat

mechanizmus + burkolat, keret nélkül

				Program Mosaic ⁽⁸⁾	Niloé	Valena	Valena Life	Valena Allure	Céliane ⁽⁸⁾		
Telefon csatlakozók				Fehér 1 modul	Fehér 2 modul	Fehér	Fehér	Fehér	Fehér	Fehér	
Cat.3	UTP	1 x RJ 11		0 787 30	0 787 31	7 645 69	7 744 38	7 531 38	7 530 38 + 7 554 15	0 673 40 + 0 682 37	
Cat.3 + Cat.5e	UTP	1 x RJ 11 + 1 x RJ 45		-	0 787 30 + 0 765 51	7 645 70	7 700 80	7 521 44 + 0 787 30 + 0 765 51	-	-	
Cat.3 + Cat.6	UTP	1 x RJ 11 + 1 x RJ 45		-	0 787 30 + 0 765 61	7 645 72	-	7 521 44 + 0 787 30 + 0 765 61	-	-	
Informatikai csatlakozók											
Cat.5e	UTP	1 x RJ 45		0 765 51	0 765 54 0 765 97 ⁽³⁾ 0 765 01 ⁽⁴⁾ 0 786 20 ⁽⁵⁾	7 645 71	7 742 30	7 531 40	7 530 40 + 7 554 15	-	
		2 x RJ 45		-	2 x 0 765 51 0 765 02 ⁽⁴⁾	6 651 95 + 2 x 0 765 51	7 742 31	7 531 41	7 530 41 + 7 554 25	-	
	FTP	1 x RJ 45		0 765 52	0 765 55 0 765 98 ⁽³⁾ 0 786 21 ⁽⁵⁾	6 651 95 + 0 765 55	-	7 531 53	-	-	
		2 x RJ 45		-	2 x 0 765 52	6 651 95 + 2 x 0 765 52	-	7 531 54	-	-	
Cat.6	UTP	1 x RJ 45		0 765 61 0 765 81 ⁽¹⁾	0 765 64 0 765 92 ⁽²⁾ 0 765 94 ⁽³⁾ 0 786 22 ⁽⁵⁾ 0 765 03 ⁽⁴⁾	7 645 73	7 742 46	7 531 42	7 530 42 + 7 554 15	0 673 44 + 0 682 51	
		2 x RJ 45		-	2 x 0 765 61 0 765 04 ⁽⁴⁾	7 645 74	7 742 47	7 531 43	7 530 43 + 7 554 25	2 x 0 673 44 + 0 682 52	
	FTP	1 x RJ 45		0 765 62 0 765 82 ⁽¹⁾	0 765 65 0 765 22 ⁽⁶⁾ 0 765 23 ⁽⁷⁾ 0 765 92 ⁽²⁾ 0 765 95 ⁽³⁾ 0 765 05 ⁽⁴⁾ 0 786 23 ⁽⁵⁾	7 645 77	7 742 32	7 531 46	-	0 673 45 + 0 682 51	
		2 x RJ 45		-	2 x 0 765 62 0 765 06 ⁽⁴⁾	7 645 78	7 742 33	7 531 47	-	2 x 0 673 45 + 0 682 52	
	STP	1 x RJ 45		0 765 63 0 765 83 ⁽¹⁾	0 765 66 0 765 93 ⁽²⁾ 0 765 96 ⁽³⁾ 0 765 07 ⁽⁴⁾	7 645 75	7 742 44	7 531 46	7 530 46 + 7 554 15	0 673 96 + 0 682 51	
		2 x RJ 45		-	2 x 0 765 63	7 645 76	7 742 45	7 531 47	7 530 47 + 7 554 25	2 x 0 673 96 + 0 682 52	
	Cat.6A	UTP	1 x RJ 45		0 765 71	0 765 74 0 765 26 ⁽⁶⁾ 0 765 27 ⁽⁷⁾ 0 765 09 ⁽⁴⁾ 0 765 90 ⁽³⁾	6 651 95 + 0 765 74	-	7 530 44 + 7 554 10	7 530 44 + 7 554 15	-
			2 x RJ 45		-	2 x 0 765 71	6 651 95 + 2 x 0 765 71	-	7 530 45 + 7 554 20	7 530 45 + 7 554 25	-
FTP		1 x RJ 45		-	-	-	-	-	-	-	
		2 x RJ 45		-	-	-	-	-	-	-	
STP	1 x RJ 45		0 765 73	0 765 76 0 765 24 ⁽⁶⁾ 0 765 25 ⁽⁷⁾ 0 765 99 ⁽³⁾ 0 765 08 ⁽⁴⁾ 0 786 28 ⁽⁵⁾	6 651 95 + 0 765 76	7 700 72	7 531 48	7 530 48 + 7 554 15	0 673 46 + 0 682 51		
	2 x RJ 45		-	2 x 0 765 73	6 651 95 + 2 x 0 765 73	7 700 73	7 531 49	7 530 49 + 7 554 25	2 x 0 673 46 + 0 682 52		
Adat csatlakozók											
USB 2.0	Bekötő- kapcsos		0 787 61	-	-	-	-	-	-	0 673 52 + 0 682 53	
USB 3.0	Plug&Play		0 787 46	-	-	-	-	7 530 82 + 7 547 50	7 530 82 + 7 547 55	0 673 73 + 0 682 53	
Töltő csatlakozók											
USB	1 x Type-A		0 775 91	-	-	-	7 704 70	-	-	-	
	2 x Type-A		-	0 775 94	7 645 94	-	-	7 531 12	7 549 95	0 674 62 + 0 682 56	
	2 x Type-C		-	-	-	-	-	-	-	0 674 66 + 0 682 56	
Fehér egyes keret				0 788 11	2 788 02L	6 650 01	7 744 51	7 540 01	7 543 01	0 666 31	
Fehér egyes kiemelő doboz				0 802 81	0 802 81	6 647 98	7 761 81	7 541 91	7 555 51	0 802 41	

(1) - antibakteriális; (2) - 90°; (3) - reteszelt aljzat; (4) - 45°-os aljzat; (5) - hátsó csatlakozó; (6) - zöld színű fedéllel; (7) - narancs színű fedéllel (8) - rögzítőkeret hozzáadása szükséges, kat.szám 0 802 51

	Suno	Forix	Plexo IP55 (IP55-IK07)			Plexo IP66 (IP66-IK08)		Soliroc (IK10)		
	Fehér	Fehér	Csapófedél nélkül	Csapófedéllel	Zárható csapófedéllel	Falon kívüli	Sülyesztett	Csapófedél nélkül	Csapófedéllel	Zárható csapófedéllel
	7 211 61	7 824 14	0 695 82 + 0 787 31	0 695 80 + 0 787 31	0 695 79 + 0 787 31	6 846 36 + 0 787 31	6 845 85 + 0 787 31	0 778 81 + 0 787 31	0 778 80 + 0 787 31	0 778 84 + 0 787 31
		7 824 21	0 695 82 + 0 787 30 + 0 765 51	0 695 80 + 0 787 30 + 0 765 51	0 695 79 + 0 787 30 + 0 765 51	6 846 36 + 0 787 30 + 0 765 51	6 845 85 + 0 792 31 + 0 794 51	0 778 81 + 0 792 31 + 0 794 51	0 778 80 + 0 792 31 + 0 794 51	0 778 84 + 0 792 31 + 0 794 51
	7 211 60	7 824 25 + 0 787 30 + 0 765 61	0 695 82 + 0 787 30 + 0 765 61	0 695 80 + 0 787 30 + 0 765 61	0 695 79 + 0 787 30 + 0 765 61	6 846 36 + 0 787 30 + 0 765 61	6 845 85 + 0 792 31 + 0 794 61	0 778 81 + 0 792 31 + 0 794 61	0 778 80 + 0 792 31 + 0 794 61	0 778 84 + 0 792 31 + 0 794 61
	7 211 50	7 824 24	0 695 82 + 0 765 54	0 695 56	0 695 79 + 0 765 54	6 846 36 + 0 765 54	6 845 85 + 0 794 54	0 778 81 + 0 794 54	0 778 80 + 0 794 54	0 778 84 + 0 794 54
	7 211 51	7 824 28	0 695 82 + 2 x 0 765 51	0 695 80 + 2 x 0 765 51	0 695 79 + 2 x 0 765 51	6 846 36 + 2 x 0 765 51	6 845 85 + 2 x 0 794 51	0 778 81 + 2 x 0 794 51	0 778 80 + 2 x 0 794 51	0 778 84 + 2 x 0 794 51
		7 824 25 + 0 765 55	0 695 82 + 0 765 55	0 695 57	0 695 79 + 0 765 55	6 846 36 + 0 765 55	6 845 85 + 0 794 55	0 778 81 + 0 794 55	0 778 80 + 0 794 55	0 778 84 + 0 794 55
		7 824 25 + 2 x 0 765 52	0 695 82 + 2 x 0 765 52	0 695 80 + 2 x 0 765 52	0 695 79 + 2 x 0 765 52	6 846 36 + 2 x 0 765 52	6 845 85 + 2 x 0 794 52	0 778 81 + 2 x 0 794 52	0 778 80 + 2 x 0 794 52	0 778 84 + 2 x 0 794 52
	7 211 52	7 824 25 + 0 765 64	0 695 82 + 0 765 64	0 695 61	0 695 79 + 0 765 64	6 846 36 + 0 765 64	6 845 85 + 0 794 64	0 778 81 + 0 794 64	0 778 80 + 0 794 64	0 778 84 + 0 794 64
	7 211 53	7 824 25 + 2 x 0 765 61	0 695 82 + 2 x 0 765 61	0 695 80 + 2 x 0 765 61	0 695 79 + 2 x 0 765 61	6 846 36 + 2 x 0 765 61	6 845 85 + 2 x 0 794 61	0 778 81 + 2 x 0 794 61	0 778 80 + 2 x 0 794 61	0 778 84 + 2 x 0 794 61
		7 824 25 + 0 765 65	0 695 82 + 0 765 65	0 695 69	0 695 79 + 0 765 65	0 904 67	6 845 85 + 0 794 65	0 778 91	0 778 80 + 0 794 65	0 778 84 + 0 794 65
		7 824 25 + 2 x 0 765 62	0 695 82 + 2 x 0 765 62	0 695 80 + 2 x 0 765 62	0 695 79 + 2 x 0 765 62	6 846 36 + 2 x 0 765 62	6 845 85 + 2 x 0 794 62	0 778 81 + 2 x 0 794 62	0 778 80 + 2 x 0 794 62	0 778 84 + 2 x 0 794 62
	7 211 56	7 824 25 + 0 765 66	0 695 82 + 0 765 66	0 695 80 + 0 765 66	0 695 79 + 0 765 66	6 846 36 + 0 765 66	6 845 85 + 0 765 66	0 778 81 + 0 765 66	0 778 80 + 0 765 66	0 778 84 + 0 765 66
	7 211 57	7 824 25 + 2 x 0 765 63	0 695 82 + 2 x 0 765 63	0 695 80 + 2 x 0 765 63	0 695 79 + 2 x 0 765 63	6 846 36 + 2 x 0 765 63	6 845 85 + 2 x 0 765 63	0 778 81 + 2 x 0 765 63	0 778 80 + 2 x 0 765 63	0 778 84 + 2 x 0 765 63
	7 211 54	7 824 25 + 0 765 74	0 695 82 + 0 765 74	0 695 80 + 0 765 74	0 695 79 + 0 765 74	6 846 36 + 0 765 74	6 845 85 + 0 794 74	0 778 81 + 0 794 74	0 778 80 + 0 794 74	0 778 84 + 0 794 74
	7 211 55	7 824 25 + 2 x 0 765 71	0 695 82 + 2 x 0 765 71	0 695 80 + 2 x 0 765 71	0 695 79 + 2 x 0 765 71	6 846 36 + 2 x 0 765 71	6 845 85 + 2 x 0 794 71	0 778 81 + 2 x 0 794 71	0 778 80 + 2 x 0 794 71	0 778 84 + 2 x 0 794 71
		-	-	-	-	-	-	-	-	-
	7 211 58	7 824 25 + 0 765 76	0 695 82 + 0 765 76	0 695 59	0 695 79 + 0 765 76	6 846 36 + 0 765 76	6 845 85 + 0 794 76	0 778 99	0 778 80 + 0 794 76	0 778 84 + 0 794 76
	7 211 59	7 824 25 + 2 x 0 765 73	0 695 82 + 2 x 0 765 73	0 695 80 + 2 x 0 765 73	0 695 79 + 2 x 0 765 73	6 846 36 + 2 x 0 765 73	6 845 85 + 2 x 0 794 73	0 778 81 + 2 x 0 794 73	0 778 80 + 2 x 0 794 73	0 778 84 + 2 x 0 794 73
		-	-	-	-	-	-	-	-	-
	7 211 30	-	-	-	-	-	-	-	-	-
		7 824 25 + 0 775 94	0 695 82 + 0 775 94	0 695 80 + 0 775 94	0 695 79 + 0 775 94	6 846 36 + 0 775 94	6 845 85 + 0 793 94	0 778 81 + 0 793 94	0 778 80 + 0 793 94	0 778 84 + 0 793 94
	7 215 01 7 211 94		0 695 82 0 686 89	0 695 80 0 686 89	0 695 79 0 686 89					

fali végpont kiválasztási táblázat

mechanizmus + burkolat, keret nélkül

		Program Mosaic ⁽²⁾		Niloé	Valena	Valena Life	Valena Allure	Céliane ⁽²⁾	
Optikai csatlakozók		Fehér 1 modul	Fehér 2 modul	Fehér	Fehér	Fehér	Fehér	Fehér	
2 x LC		-	0 786 18	6 651 95 + 0 786 18	-	7 521 44 + 0 786 18	-	-	
2 x SC/APC		-	0 786 14	6 651 95 + 0 786 14	-	7 531 30	-	0 673 95 + 0 682 95	
2 x SC		-	0 786 17	6 651 95 + 0 786 17	-	7 521 44 + 0 786 17	-	-	
2 x ST		-	0 786 16	6 651 95 + 0 786 16	-	7 521 44 + 0 786 16	-	-	
Audió és videó csatlakozók									
TV 9,5 mm	Átmenő	-	-	7 645 52	7 744 31	7 531 61	7 530 61 + 7 547 65	-	
TV-SAT		-	-	7 645 57	-	7 530 71 + 7 548 20	7 530 71 + 7 548 25	-	
TV-R-SAT		-	-	7 645 64	7 744 37	7 531 65	7 530 65 + 7 547 95	0 673 78 + 0 682 85	
TV 9,5 mm	Csillagpontos	0 787 93	0 787 82	7 645 51	7 744 29	7 531 51	7 530 51 + 7 547 65	0 673 82 + 0 682 82	
TV-SAT		0 787 95	-	7 645 59	-	7 530 57 + 7 548 20	7 530 57 + 7 548 25	0 673 92 + 0 682 97	
TV "F"		0 787 90	0 787 80	7 645 50	-	7 530 50 + 7 547 60	7 530 50 + 7 547 65	0 673 80 + 0 682 82	
TV-R-SAT		-	0 787 86	7 645 63	7 744 35	7 531 52	7 530 52 + 7 547 95	0 673 88 + 0 682 85	
TV-R-SAT-SAT		-	0 787 94	7 645 66	-	-	-	0 673 93 + 0 682 30	
TV 9,5 mm	Végzáró	-	-	7 645 55	7 744 30	7 531 60	7 530 60 + 7 547 65	-	
TV-SAT		-	-	7 645 58	-	7 530 59 + 7 548 20	7 530 59 + 7 548 25	-	
TV-R-SAT		-	-	7 645 65	7 744 36	7 531 64	7 530 64 + 7 547 95	0 673 79 + 0 682 85	
DVI-I		-	0 787 71	6 651 95 + 0 787 71	-	7 521 44 + 0 787 71	-	-	
XLR	anya	-	0 787 55	6 651 95 + 0 787 55	-	7 531 73	7 547 35	0 673 35 + 0 682 35	
	apa	-	0 787 56	6 651 95 + 0 787 56	-	7 531 74	7 547 45	-	
HDMI 1.4	Plug&Play	0 787 78	-	-	-	7 531 75	7 551 65	0 673 77 + 0 682 16	
HD15	Bekötő-kapcsos	0 787 72 ⁽¹⁾	0 787 57	6 651 95 + 0 787 57	-	7 521 44 + 0 787 57	-	0 673 16 + 0 682 15	
	Plug&Play	0 787 77	-	-	-	-	-	-	
DisplayPort	Plug&Play	0 787 91	-	-	-	-	-	-	
HD15 + 3,5 mm Jack	Bekötő-kapcsos	-	0 787 74	6 651 95 + 0 787 74	-	7 531 70	7 547 05	0 673 19 + 0 682 19	
	Plug&Play	-	-	-	-	-	-	0 673 76 + 0 682 19	
SUB-D9		-	0 787 65	6 651 95	-	7 521 44	-	-	
SUB-D15		-	0 787 67 ⁽¹⁾	+ 0 787 65	-	+ 0 787 65	-	-	
		-	0 787 66	6 651 95 + 0 787 66	-	7 521 44 + 0 787 66	-	-	
3,5 mm Jack	Bekötő-kapcsos	0 787 64 0 787 73 ⁽¹⁾	-	-	-	-	-	0 673 18 + 0 682 17	
	Plug&Play	0 787 79	-	-	-	-	-	-	
1xRCA		0 787 52	-	-	-	-	-	-	
2 x RCA	Bekötő-kapcsos	0 787 53	-	-	-	-	-	-	
	Plug&Play	0 787 47	-	-	-	-	-	-	
3 x RCA		0 787 54	-	-	-	7 530 75 + 7 547 20	7 530 75 + 7 547 25	0 673 13 + 0 682 13	
Hangszóró csatlakozó	Monó	0 787 50	0 787 51	6 651 95 + 0 787 51	7 742 23	7 531 72	7 530 72 + 7 553 65	0 673 11 + 0 682 11	
	Sztereó	-	2 x 0 787 50	6 651 95 + 2 x 0 787 50	7 744 24	7 531 78	7 530 78 + 7 553 75	2 x 0 673 11 + 0 682 12	
4 pólusú Speakon		-	0 787 60	6 651 95 + 0 787 60	-	7 521 44 + 0 787 60	-	-	
Fehér egyes keret		0 788 11	2 788 02L	6 650 01	7 744 51	7 740 01	7 543 01	0 666 31	
Fehér egyes kiemelő doboz		0 802 81	0 802 81	6 647 98	7 761 81	7 541 91	7 555 51	0 802 41	

	Suno	Forix	Plexo IP55 (IP55-IK07)			Plexo IP66 (IP66- IK08)		Soliroc (IK10)		
	Fehér	Fehér	Csapófedél nélkül	Csapófedéllel	Zárható csapófedéllel	Falon kívüli	Süllyesztett	Csapófedél nélkül	Csapófedéllel	Zárható csapófedéllel
		7 824 25 + 0 786 18	0 695 82 + 0 786 18	-	-	-	-	0 778 81 + 0 786 18	-	-
	7 211 47	7 824 25 + 0 786 14	0 695 82 + 0 786 14	-	-	-	-	0 778 81 + 0 786 14	-	-
		7 824 25 + 0 786 17	0 695 82 + 0 786 17	-	-	-	-	0 778 81 + 0 786 17	-	-
		7 824 25 + 0 786 16	0 695 82 + 0 786 16	-	-	-	-	0 778 81 + 0 786 16	-	-
	7 211 65	-	-	-	-	-	-	0 778 82	-	-
		-	-	-	-	-	-	-	-	-
	7 211 68	-	-	0 695 58	-	-	-	-	-	-
		7 824 25 + 0 787 82	0 695 82 + 0 787 82	0 695 80 + 0 787 82	0 695 79 + 0 787 82	6 846 36 + 0 787 82	6 845 85 + 0 792 92	0 778 81 + 0 792 92	0 778 80 + 0 792 92	0 778 84 + 0 792 92
	7 211 71	-	-	-	-	-	-	-	-	-
	7 211 63	7 824 25 + 0 787 80	0 695 82 + 0 787 80	0 695 80 + 0 787 80	0 695 79 + 0 787 80	6 846 36 + 0 787 80	6 845 85 + 0 787 80	0 778 81 + 0 787 80	0 778 80 + 0 787 80	0 778 84 + 0 787 80
	7 211 67	7 824 25 + 0 787 86	0 695 82 + 0 787 86	0 695 80 + 0 787 86	0 695 79 + 0 787 86	6 846 36 + 0 787 86	6 845 85 + 0 792 96	0 778 81 + 0 792 96	0 778 80 + 0 792 96	0 778 84 + 0 792 96
	7 211 70	7 824 25 + 0 787 94	0 695 82 + 0 787 94	0 695 80 + 0 787 94	0 695 79 + 0 787 94	6 846 36 + 0 787 94	6 845 85 + 0 787 94	0 778 81 + 0 787 94	0 778 80 + 0 787 94	0 778 84 + 0 787 94
	7 211 66	-	-	-	-	-	-	-	-	-
		-	-	-	-	-	-	-	-	-
	7 211 69	-	-	-	-	-	-	-	-	-
		7 824 25 + 0 787 71	0 695 82 + 0 787 71	0 695 80 + 0 787 71	0 695 79 + 0 787 71	6 846 36 + 0 787 71	6 845 85 + 0 787 71	0 778 81 + 0 787 71	0 778 80 + 0 787 71	0 778 84 + 0 787 71
		7 824 25 + 0 787 55	0 695 82 + 0 787 55	0 695 80 + 0 787 55	0 695 79 + 0 787 55	6 846 36 + 0 787 55	6 845 85 + 0 792 55	0 778 81 + 0 792 55	0 778 80 + 0 792 55	0 778 84 + 0 792 55
		7 824 25 + 0 787 56	0 695 82 + 0 787 56	0 695 80 + 0 787 56	0 695 79 + 0 787 56	0 695 79 + 0 787 56	-	-	-	-
		-	-	-	-	-	-	-	-	-
		7 824 25 + 0 787 57	0 695 82 + 0 787 57	0 695 80 + 0 787 57	0 695 79 + 0 787 57	6 846 36 + 0 787 57	6 845 85 + 0 792 57	0 778 81 + 0 792 57	0 778 80 + 0 792 57	0 778 84 + 0 792 57
		-	-	-	-	-	-	-	-	-
		-	-	-	-	-	-	-	-	-
		7 824 25 + 0 787 74	0 695 82 + 0 787 74	0 695 80 + 0 787 74	0 695 79 + 0 787 74	6 846 36 + 0 787 74	6 845 85 + 0 787 74	0 778 81 + 0 787 74	0 778 80 + 0 787 74	0 778 84 + 0 787 74
	7 211 49	-	-	-	-	-	-	-	-	-
		7 824 25 + 0 787 65	0 695 82 + 0 787 65	0 695 80 + 0 787 65	0 695 79 + 0 787 65	6 846 36 + 0 787 65	6 845 85 + 0 787 65	0 778 81 + 0 787 65	0 778 80 + 0 787 65	0 778 84 + 0 787 65
		7 824 25 + 0 787 66	0 695 82 + 0 787 66	0 695 80 + 0 787 66	0 695 79 + 0 787 66	6 846 36 + 0 787 66	6 845 85 + 0 787 66	0 778 81 + 0 787 66	0 778 80 + 0 787 66	0 778 84 + 0 787 66
		-	-	-	-	-	-	-	-	-
		-	-	-	-	-	-	-	-	-
		-	-	-	-	-	-	-	-	-
		-	-	-	-	-	-	-	-	-
		-	-	-	-	-	-	-	-	-
		7 824 25 + 0 787 51	0 695 82 + 0 787 51	0 695 80 + 0 787 51	0 695 79 + 0 787 51	6 846 36 + 0 787 51	6 845 85 + 0 787 51	0 778 81 + 0 787 51	0 778 80 + 0 787 51	0 778 84 + 0 787 51
	7 211 92	7 824 25 + 2 x 0 787 50	0 695 82 + 2 x 0 787 50	0 695 80 + 2 x 0 787 50	0 695 79 + 2 x 0 787 50	6 846 36 + 2 x 0 787 50	6 845 85 + 2 x 0 792 50	0 778 81 + 2 x 0 792 50	0 778 80 + 2 x 0 792 50	0 778 84 + 2 x 0 792 50
		7 824 25 + 0 787 60	0 695 82 + 0 787 60	0 695 80 + 0 787 60	0 695 79 + 0 787 60	6 846 36 + 0 787 60	6 845 85 + 0 787 60	0 778 81 + 0 787 60	0 778 80 + 0 787 60	0 778 84 + 0 787 60
	7 215 01		0 695 82	0 695 80	0 695 79					
	7 211 94		0 686 89	0 686 89	0 686 89					

LCS³ strukturált hálózati rendszer

vízmentes és vandálbiztos megoldások



0 533 01

0 533 00

0 539 49

0 695 81

Csom.	Kat. szám	Ipari vízmentes készlet IP 66/67 - IP 55	Csom.	Kat. szám	Plexo 55 rendszer IP 55 - IK 07
		<p>Műanyag burkolat amely árnyékolt vagy árnyékolatlan, RJ45 csatlakozóval szerelt kábel számára képes utólagos vízmentes csatlakozás megvalósítására</p> <p>Kimagasló védelmet nyújt külső mechanikai behatások ellen</p> <p>Garantálja a kábel folyamatos csatlakozást és megvédi a véletlen kihúzás / kiszakítás ellen</p> <p>Műszaki jellemzők:</p> <ul style="list-style-type: none"> - IP 66/67: csatlakoztatott állapotban - IP 55: nem csatlakoztatott állapotban, záródugóval - Üzemi hőmérséklet: -40 °C / + 70 °C - Önkioltó anyagból készült: 650° 30 mp - Szakítószilárdság teszt: 200 N - UV ellenálló: 168 óra 550 W / m² <p>Szabvány megfelelések:</p> <p>NF EN 60603-7; IEC 60603-7, ISO 1180, EN 50173</p>			<p>Vízmentes adat, audió és videó csatlakozók kialakítására képes rendszer</p> <p>Bármilyen 2 x 1 modul vagy 1 x 2 modul széles Mosaic mechanizmus fogadására képes: RJ45, LC, SC, ST, HDMI, Display port...stb</p> <p>Komplett csatlakozó összeállítása az alábbi modulokból épül fel:</p> <ul style="list-style-type: none"> - Falon kívüli doboz vagy süllyesztett keret - Adapter - Mosaic mechanizmus (lásd Legrand nagykatalógus) <p>Műszaki jellemezők:</p> <ul style="list-style-type: none"> - szürke / fehér szín - magas UV védelem - üzemi hőmérséklet: -25 °C / + 70 °C - önkioltó anyagból készült: 650° 30 mp
3	0 533 02	<p>Csatlakozásvédő készlet</p> <p>Kábelvédő, csatlakozódugó burkolatból és aljzattól álló komplett készlet (kat. szám 0 533 00 és 0 533 01)</p>			
3	0 533 00	<p>Kábelvédő, csatlakozódugó burkolat</p> <p>Árnyékolt vagy árnyékolatlan, csatlakozóval szerelt Cat.5e kábelekre szerelhető műanyag burkolat</p> <p>Erős tömszelencével a kábel stabil rögzítése érdekében</p> <p>Szerszámmentes felszerelés</p>			
3	0 533 01	<p>Portvédő, csatlakozóaljzat burkolat</p> <p>Cat.5e RJ45 anya/anya kuplunggal szerelt falra/előlapra rögzíthető műanyag burkolat</p> <p>Csapfedél szerelve, amely csatlakoztatott állapotban rögzíti a dugót és az aljzatt</p>			
3	0 533 03	<p>Záró dugó</p> <p>Csatlakozóaljzatra szerelhető dugó, amely IP 55 védelmet biztosít nem csatlakoztatott állapotban</p>			
		<p>Hypra vízmentes ipari csatlakozó IP 55 - IK 09</p> <p>Hypra ipari csatlakozótáblára szerelhető adapter</p> <p>Bármilyen 2 x 1 modul vagy 1 x 2 modul széles Mosaic mechanizmus fogadására képes: RJ45, LC, SC, ST, HDMI, Display port...stb (külön rendelendő)</p> <p>Műszaki jellemezők:</p> <ul style="list-style-type: none"> - Védelmi szint: IP 55 - IK 09 - Sötétszürke szín RAL 7022 - magas UV védelem - Üzemi hőmérséklet: -25 °C / + 70 °C - Önkioltó anyagból készült: 650° 30 mp 			
1	0 539 49	Hypra / Mosaic univerzális adapter			
					<p>Adapterek</p> <p>IP 55 - IK 07</p> <p>Bármilyen 2 modul széles Mosaic funkció fogadására képes: RJ45, LC, SC, ST, HDMI, Display port...stb</p> <p>Füstszerű csapófedéllel szerelt adapter</p> <p>Védőfóliával ellátva</p> <p>Védelmi szint: IP 55 / IK 07</p>
					<p>Falon kívüli dobozok</p> <p>Kivehető és átlukasztható membrános kábelbevezetővel szállítva, amelyen keresztül a kábelek a membrán kivágása nélkül bevezethetők</p> <p>Alkalmazásuk esetén nincs szükség további keretre</p> <p>Egyes doboz</p> <p>10 0 696 51 Kettő vízszintes doboz</p> <p>10 0 696 72 Kettő függőleges doboz</p> <p>10 0 696 61 Három vízszintes doboz</p> <p>10 0 696 80</p>
					<p>Keretek süllyesztett szereléshez</p> <p>Körmök nélkül szállított keretek (külön rendelhető: Kat.szám 0 849 00 / 01)</p> <p>10 0 696 81 Egyes keret</p> <p>10 0 696 83 Kettős vízszintes keret</p> <p>10 0 696 85 Kettős függőleges keret</p> <p>10 0 696 87 Három vízszintes keret</p>

LCS³ strukturált hálózati rendszer

vízmentes és vandálbiztos megoldások



6 846 36

0 904 67

0 778 99 + 0 778 51

0 778 80 + mechanizmus

0 778 84

0 778 90

Csom.	Kat. szám	
		Plexo 66 rendszer IP 66 - IK 07
		Univerzális falon kívüli dobozok csapfedéllel Vízmentes adat, audio és videó csatlakozók kialakítására képes rendszer Csapófedéllel szerelve, amelynek kialakítása lehetővé teszi a csapófedél bepattintós zárását csatlakoztatott kábel esetén is (kábel keresztmetszetétől, csatlakozó méretétől és kialakításától függően) Mosaic mechanizmusok fogadására képes: RJ45, LC, SC, ST, HDMI, Display port...stb (külön rendelendő) Védelmi szint: IP 66 - IK 08 zárt csapófedéllel RAL 7016/TO 29 szürke ISO 20 membrános kábelbevezetővel a hátsó bevezetékezéshez Tömszelencézhető felső és alsó kikönnnyítések Rozsdamentes acél csavarok Hagyományos két modul széles kialakítás Hosszított három modul széles kialakítás
1	6 846 36	
1	6 846 38	
		Falon kívüli doboz megnövelt csapfedéllel Vízmentes Cat.6 árnyékolt (FTP) csatlakozóval szerelt doboz Class E megfelelısség Vizsgálati fekvencia: 250 MHz Adatátviteli sebesség: 1 Gigabit/s Csapófedéllel szerelve, amelynek kialakítása lehetővé teszi a csapófedél bepattintós zárását csatlakoztatott Cat.6 árnyékolt kábelek esetén - védelmi szint: IP 66 - IK 08 zárt csapófedéllel - szürke / fehér szín - sós permetnek ellenáll: 7 nap (168 óra) - önkilóttó anyagból készült: 650° 30 mp
1	0 904 67	Cat.6 árnyékolt (FTP) csatlakozóval
		Soliroc vandálbiztos rendszer IK 10
		Alkalmos középületekbe, felügyelet nélküli átjárókba, parkolóba, közösségi terekre Magas ellenállóképesség a fizikai behatások és nedvesség ellen: IK 10 Rögzítőperemek 4 fali rögzítési ponttal rendelkeznek, Kereteket a rögzítőperemre lehetséges rögzíteni, melyek később csak fúrógéppel eltávolíthatók Komplett rendszer: - RJ 45 csatlakozó modul + Keret (Opcionális: kiemelő doboz) - Univerzális adaptermodul + Mosaic mechanizmus + Keret (Opcionális: kiemelő doboz)
1	0 778 99	RJ45 csatlakozó modulok IK 10 - IP 20 Cat.6A árnyékolt (STP) csatlakozóval szerelt
1	0 778 91	Cat.6 árnyékolt (FTP) csatlakozóval szerelt
		Univerzális adapter modulok Vandálbiztos adat, audio és videó csatlakozók kialakítására képes rendszer Mosaic mechanizmusok fogadására képes: RJ45, LC, SC, ST, HDMI, Display port...stb (külön rendelendő)
1	0 778 80	Csapfedeles adapter IP 55 / IK 10
1	0 778 84	Zárható csapfedeles adapter IP 55 / IK 10
1	0 778 81	Csapfedél nélküli adapter IP 2X
		Keretek - IK 10 Rögzítés közvetlenül a falba tiplivel Csavartakaró bepattintása után már csak rongálással (kifúrással) eltávolítható a keret Függőleges és vízszintes szerelésre egyaránt alkalmas Osztástávolság: 71 mm
1	0 778 51	Egyes keret - 110 x 110 mm
1	0 778 52	Kettes keret - 110 x 181 mm
1	0 778 53	Hármas keret - 110 x 252 mm
		Kiemelő dobozok - IK 10 Rögzítés közvetlenül a falba tiplivel Keret külön rendelendő (lásd fent) Csavartakaró bepattintása után már csak rongálással (kifúrással) eltávolítható a keret Alul és felül tömszelencézhető: ISO 20
1	0 778 90	Egyes kiemelő doboz 110 x 110 x 45 mm
1	0 778 92	Kettes kiemelő doboz 110 x 181 x 45 mm

Linkeo

Build connection

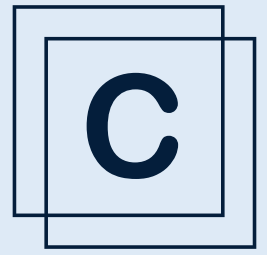

Szerszámmentes kábelcsatlakoztatás 1 perc 10 másodperc alatt

: színe egyértelműen meghatározza a csatlakozó kategóriáját és stabil csatlakozást biztosít



Nyomja le a nyitható részt, majd zárja a csatlakozót

: Optimális méretnek és ergonomikus kialakításnak köszönhetően nem igényel nagy erőfeszítést a két egység összecsuksukása

CSATLAKOZÓ :

Nyitható rész egyszerűen eltávolítható a csatlakozótól, megkönnyítve ezzel a kábel behúzását és az erek bekötését



Linkeo strukturált hálózati rendszer

fali és süllyesztett keystone csatlakozók és kalapsínre pattintható



6 327 79



6 327 94



6 327 95



6 327 97



6 329 01



0 332 62



0 327 60



6 329 05



6 329 08



6 329 11



0 327 47



0 517 09

Csom.	Kat. szám	Keystone fali szerelvények
1	6 327 79	Falon kívüli keystone doboz 2 x RJ 45 keystone port fogadására alkalmas (külön rendelendő) Csavarral rögzíthető (csavarokkal szállítva) 1 db vakmodullal (vakporttal) szállítva Fehér doboz
14	6 327 94	Süllyesztett keystone szerelvény 1 vagy 2 db Linkeo vagy LCS ² RJ45 Keystone port fogadására alkalmas (külön rendelendő), fehér színű monoblokk, sorolásra alkalmatlan szerelvény
14	6 327 95	1 x RJ45 - egyenes
14	6 329 00	2 x RJ45 - egyenes
14	6 327 96	4 x RJ45 - egyenes
14	6 327 97	1 x RJ 45 - döntött
14	6 327 97	2 x RJ 45 - döntött
1	6 329 01	Portokkal szerelt 45x45 adapterek Portokkal szállított 45x45 végpontok (2 modul széles) 10 darabos készletben szállítva
1	6 329 02	10 x Cat.6A árnyékolt (STP)
1	6 329 03	10 x Cat.6 árnyékolt (FTP)
1	6 329 03	10 x Cat.6 árnyékolatlan (UTP)
1	6 329 04	10 x Cat.5e árnyékolatlan (UTP)

Csom.	Kat. szám	RJ45 keystone port készletek
1	6 329 05	24 darabos készletben szállítva Szerszámmentes bekötés Öt alkalommal köthető csatlakozó 2500 csatlakozási ciklusra tesztelve Patch panelbe (kat.szám 6 328 50) és végpontokba egyaránt rögzíthető (bepattintással) Zárókar színe alapján meghatározható a kategória Beköthető vezető-keresztmetszet: AWG 23 - 26 (tömör és sodorott vezetők esetén egyaránt) Dupla színjelölés a portokon EIA/TIA 568 C2-1 (A/B) Megfelel az alábbi szabványoknak: ISO/IEC 11801, ANSI/TIA 568, EN 50173
1	6 329 05	Kat. 6A Árnyékolt 10 Gigabit
1	6 329 06	Cat.6A Árnyékolatlan (UTP) 10 Gigabit
1	6 329 07	Cat.6 Árnyékolt (STP) 1 Gigabit
1	6 329 08	Cat.6 Árnyékolt (FTP) 1 Gigabit
1	6 329 09	Cat.6 Árnyékolatlan (UTP) 1 Gigabit
1	6 329 10	Cat.5e Árnyékolt (STP) 1 Gigabit
1	6 329 11	Cat.5e Árnyékolatlan (UTP) 1 Gigabit

Csom.	Kat. szám	Hordozható osztók
10	0 327 83	Bármilyen RJ45 csatlakozóba csatlakoztatható osztók TV / Ethernet hálózat vagy telefon
10	0 327 47	Telefon / telefon
10	0 327 45	Ethernet hálózat / telefon
10	0 327 46	L1/L2 telefon
10	0 327 48	Ethernet hálózat / Ethernet hálózat

Csom.	Kat. szám	Blankoló készlet
1	0 332 62	Blankoló Kategória kábelek szakszerű csupaszítására szolgáló szerszám
1	0 327 60	Műszerész csipőfogó Erek és szigetelések precíz levágására szolgáló szerszám

Csom.	Kat. szám	RJ 45 krimpelő szerszám
1	0 517 09	Kábel vágásra és 4/6/8/9 érintkezős RJ csatlakozók krimpelésére alkalmazható szerszám Kábel vágására is alkalmas 3 krimpelési ponttal rendelkező magas minőségű krimpelő szerszám

Csom.	Kat. szám	Keystone patch panelek						
1	6 328 50	Üres keystone patch panel 24 darab Linkeo C keystone port fogadására alkalmas üres patch panel vázszerkezet 4x 6 portos osztású kialakítás 1U-19", fekete színű, acél szerkezet Tartalmaz: - 4 x 6 portos osztású címketartó és címke a portok felett (kivehető címke, amely egyedileg feliratozható) - Magas ellenálló képességű, gyári poronkénti számozás (1...24-ig) - Utólag leszerelhető kátsó káblrögzítő a fali kábelek stabil rögzítésére (alkalmazása esetén nincs szükség kötegelésre a panelnél; leszerelés esetén kötegelhető a kábel)						
1	6 328 50	<table border="0"> <tr> <td>Kompatibilis portok</td> <td>Hátsó fém vázszerkezet műanyag kábelrögzítővel</td> <td>Mellső címketartó</td> </tr> <tr> <td>Cat.5e / Cat.6 / Cat.6A árnyékolt és árnyékolatlan</td> <td>van</td> <td>van</td> </tr> </table>	Kompatibilis portok	Hátsó fém vázszerkezet műanyag kábelrögzítővel	Mellső címketartó	Cat.5e / Cat.6 / Cat.6A árnyékolt és árnyékolatlan	van	van
Kompatibilis portok	Hátsó fém vázszerkezet műanyag kábelrögzítővel	Mellső címketartó						
Cat.5e / Cat.6 / Cat.6A árnyékolt és árnyékolatlan	van	van						



Optikai panelek, kábelek és csatlakozók

Új megoldások, korszerű kialakítású optikai panelek.

Univerzális és kültéri kábelek; előszerelt patch kábelek; MTP kábelek, pigtail-ek, stb ...

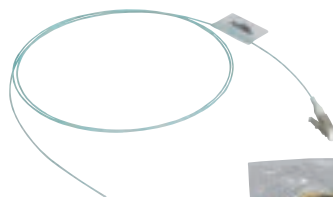
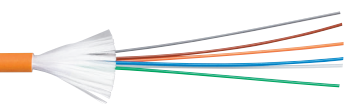



HAGYOMÁNYOS PANELEK

- Komplet patch panelek, amelyek minden kiegészítőt tartalmaznak
- Maximális kapacitás: 24 db ST / SC vagy 48 db LC csatlakozó



MODUL RENDSZERŰ PANELEK

- Lehetőség az optikai vagy akár réz (RJ45) csatlakozók kombinálására egyetlen panelen belül
- Maximális kapacitás: 96 db LC vagy 48 db SC vagy 24 db ST csatlakozó

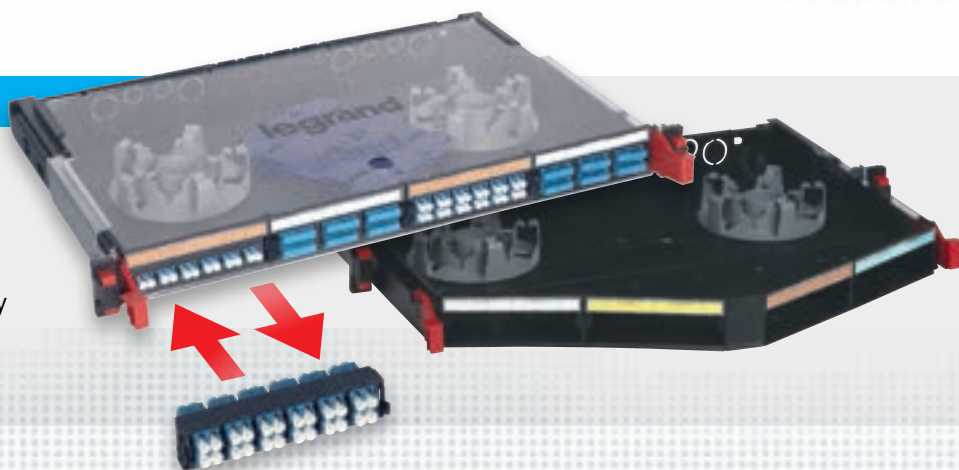

KAZETTÁS PANELEK

- Adatközponti, nagy sűrűségű felhasználásra
- HD és UHD kialakítások, akár 144 LC csatlakozó / Unit

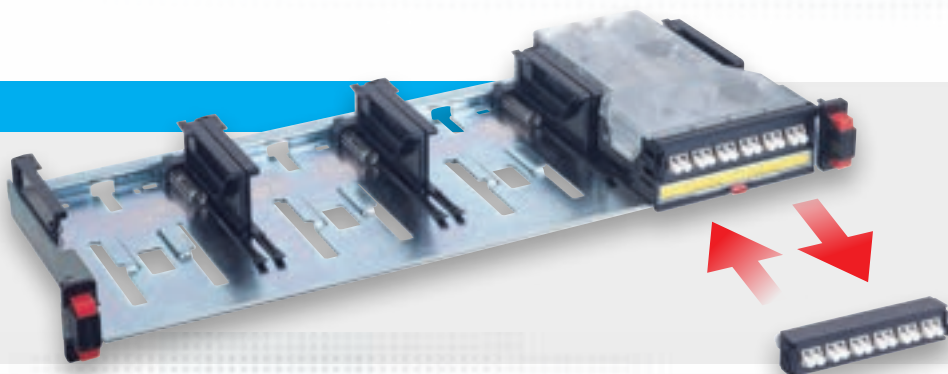

DATA CENTER

Új szint a géptermeknél !

Adatközpontok számára nyújtott megoldásaink, piacvezető specialista márkák termékeit egyesítve kínál magas hatékonyságú és kimagasló üzembiztonságú rendszereket, legyen szó telekommunikációs, infrastrukturális valamint géptermi helységekről

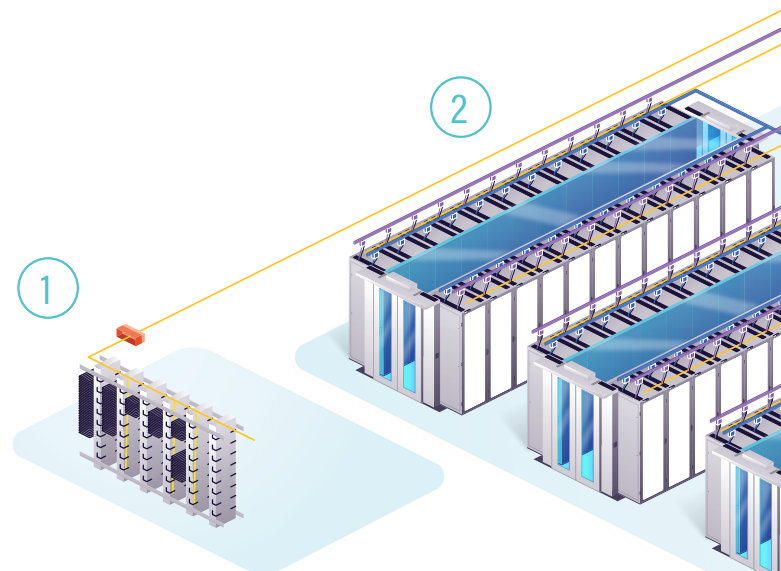

1 Telekommunikációs helység

Az LCS³ MMR (Meet-Me Room) kínálata rugalmasan méretezhető megoldást nyújt, amely zökkenőmentesen reagál úgy a nagy mennyiségű szálszámra, mint az ilyen típusú környezetben elvárt magas minőségi és megbízhatósági elvárásokra



- Magas minőség
- Megbízhatóság
- Nemzetközi megfelelés

LCS³ kazetták & keretkassettes



További megoldásokért forduljon hozzánk!

- Strukturált kábelezési megoldások (Compose)



2 Géptermi terület

Növekvő adatmennyiségi elvárások által generált, moduláris, rugalmas és nagy teljesítményű rendszerek a Legrand kínálatában



3 Infrastruktúra

Legrand globális erősáramú kínálata teljes mértékben lefedi a géptermekek szürke részében felmerült infrastrukturális igényeket



További megoldásokért forduljon hozzánk!

- Statikus átkapcsolók (Borri)
- Nyitott áramsínek (Starline)
- Inteligens PDUk (Raritan & Server Technology)
- Lezárások és hűtési rendszerek (Legrand, Minkels, Modulán & U Systems)



További megoldásokért forduljon hozzánk!

- KÖF/KIF száraz-transzformátorok (Zucchini)
- Szünetmentes áramforrások (Legrand & Borri)
- Zárt áramsínek (Zucchini & Starline)
- Kábelmenedzsment (Cablofil)
- Felügyeleti rendszer (Geiger)

INFINIUM acclAIM MŰSZAKI JELLEMZŐK

■ Magas szintű jellemezők - optikai keresztmetszet maximalizálása

Infinium acclAIM rendszere minden eddigi pre-terminated rendszerénél magasabb optikai keresztmetszetet biztosít

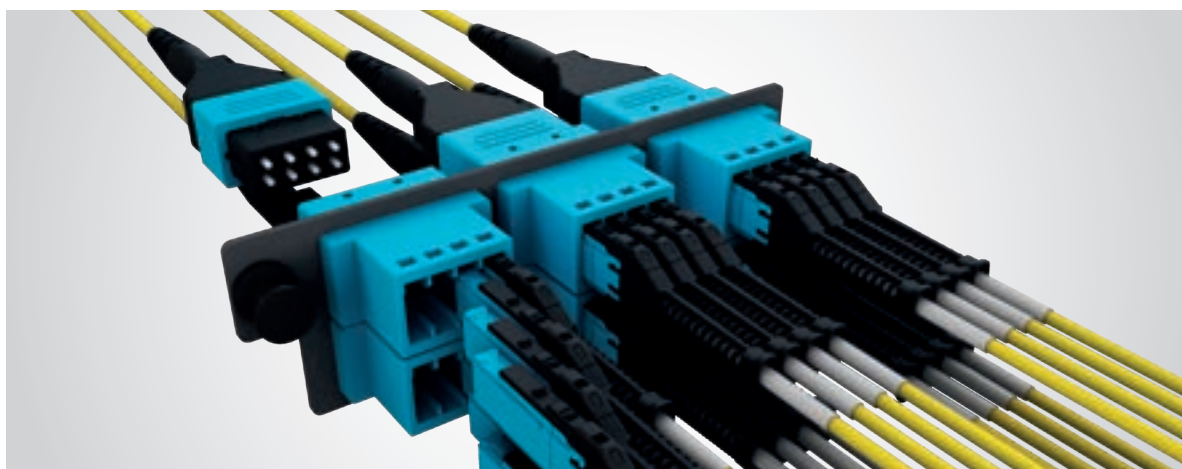

■ Kimagasló jellemzők

Megengedett maximális alkalmazási csillapítás

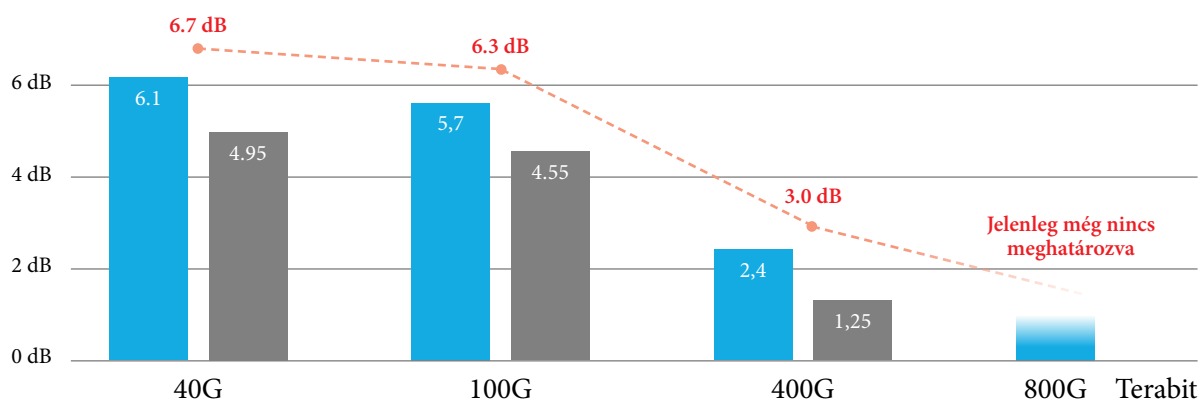

- Infinium acclAIM elérhető optikai keresztmetszete
- Kazettás / MPO ultra-low loss megoldás elérhető optikai keresztmetszete
- - Megengedett csillapítási maximum

Teljes csatlakoztatási veszteség (monómódus)

Infinium acclAIM	0.6 db
Kazettás / MPO ULL megoldás	1.75 db

Infinium acclAIM hálózati rendszer

Infinium zárt optikai panelek kifejezen adatközponti alkalmazásra

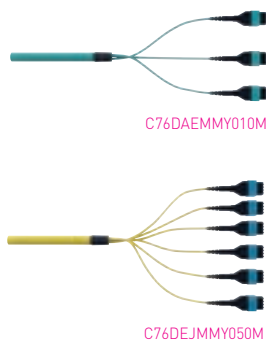

Csom.	Kat. szám	Infinium zárt panelek
		Nagy sűrűségű zárt panelek Beépített LED világítással és fehérre festett tálcákkal az egyszerűbb szerelés érdekében 60/40 arányú tető panel Kinyitható kábel rögzítő karok Magnézium szín Adatközpontok igényeinek megfelelő csomagolás Mélységben 4 ponton állítható rögzítő füleg a különböző rögzítés érdekében Könnyen nyitható/ zárható, mágnesesen záródó előlapi takarólemez, amely feliratozási felületet is tartalmaz
		Üres zárt panelek (base 12)
		Magasság
1	INFC01U-M4-E	1 U
1	INFC02U-M4-E	2 U
1	INFC04U-M4-E	4 U

Pack	Cat.Nos	Infinium acclAIM adapter panel
		Adapter kuplungok: LC-MPO
		24 szál as adapter
1	HDFP-AME24LC	HDFP adapter, 3 adapter, OM4
1	HDFP-AME24QC	HDFP adapter, 3 adapter, OM5
1	HDFP-AME24AC	HDFP adapter, 3 adapter, OS2
		48 szál as adapter
1	HDFP-AME48LC	HDFP adapter, 6 adapter, OM4
1	HDFP-AME48QC	HDFP adapter, 6 adapter, OM5
1	HDFP-AME48AC	HDFP adapter, 6 adapter, OS2
		Kiegészítő
1	HDFP-BLANK	vakmodul

Csom.	Kat.Szám	Patch kábelek
		A-B polaritás, TIA 568 szabvány szerint Készre szerelt LSZH patch kábelek CPR minősítéssel Hajlítással szemben kiemelten ellenálló az optimális kábelezés érdekében TAA/BAA megfelelés TIA csatorna megfelelés
		OS2
1	1 320 83	1 méter - LC MDC
1	1 320 88	1 méter - MDC MDC
1	1 320 89	2 méter - MDC MDC
1	1 320 90	3 méter - MDC MDC
1	1 320 91	5 méter - MDC MDC
		OM4
1	1 320 81	1 méter - LC MDC
1	1 320 84	1 méter - MDC MDC
1	1 320 85	2 méter - MDC MDC
1	1 320 86	3 méter - MDC MDC
1	1 320 87	5 méter - MDC MDC
		OM5
1	1 320 82	1 méter - LC MDC
1	1 320 92	1 méter - MDC MDC
		Infinium acclAIM trunks
		OS2
1	C76DAJMMY010M	24 szál as, 10 méter
1	C76DAJMMY020M	24 szál as, 20 méter
1	C76DAJMMY030M	24 szál as, 30 méter
1	C76DAJMMY040M	24 szál as, 40 méter
1	C76DAJMMY050M	24 szál as, 50 méter
1	C76DEJMMY050M	48 szál as, 50 méter
		OM4
1	C76DAEMMY010M	24 szál as, 10 méter
1	C76DAEMMY020M	24 szál as, 20 méter
1	C76DAEMMY030M	24 szál as, 30 méter
1	C76DAEMMY040M	24 szál as, 40 méter
1	C76DAEMMY050M	24 szál as, 50 méter
1	C76DEEMMY050M	48 szál as, 50 méter



További LCS³ üvegszál as patch kábelek néhány oldallal később található



Infinium Quantum

garantált veszteségi szintek a csatornán

Nagy sűrűségű patch panelek legalacsonyabb csillapítási tényezőkkkel a teljes chanel-en



> QUANTUM-LOW LOSS

INFINIUM QUANTUM

0.75 dB Multimode | 0.75 dB Single-Mode

Return Loss: 34 dB Multimode | 49 dB Single-Mode

> ULTRA-LOW LOSS

INFINIUM ULTRA

1.1 dB Multimode | 1.2 dB Single-Mode

Return Loss: 19 dB Multimode | 55 dB Single-Mode

LOW LOSS

INFINIUM CORE

2.5 dB Multimode | 2.1 dB Single-Mode

Return Loss: 19 dB Multimode | 55 dB Single-Mode

INFINIUM QUANTUM TELJES CHANNEL CSATLAKOZÁSI VESZTESÉG

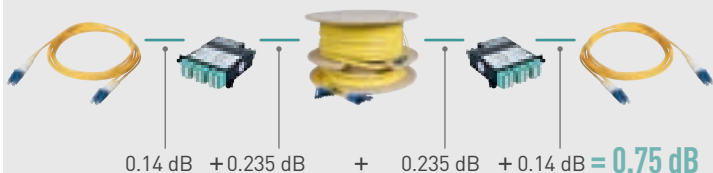

Infinium Quantum hálózati rendszer

Infinium zárt optikai panelek adatközponti alkalmazásra



INFC01U-M4-E

Csom.

Kat. szám

Infinium zárt panelek

Nagy sűrűségű zárt panelek
96 LC csatlakozó unikonként
Beépített LED világítással és fehérre festett tálcákkal az egyszerűbb szerelés érdekében

60/40 arányú tető panel
Kinyitható kábel rögzítő karok
Magnezium szín
Adatközpontok igényeinek megfelelő csomagolás
Mélységben 4 ponton állítható rögzítő füleg a különböző rögzítés érdekében
Könnyen nyitható/ zárható, mágnesesen záródó előlapi takarólemez, amely feliratozási felületet is tartalmaz

Üres zárt panelek (base 12)

Magasság

1	INFC01U-M4-E	1 U
1	INFC02U-M4-E	2 U
1	INFC04U-M4-E	4 U



Nézzé meg videónkat a komplett rendszertől

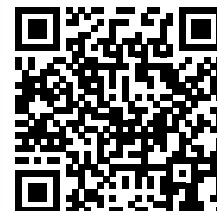

0.75 dB Infinium Quantum

55%
különbség

67%
különbség

1.70 dB Ultra Low Total Channel Connection Loss

2.30 dB Standard Low Total Channel Connection Loss

Infinium Quantum hálózati rendszer

Infinium zárt optikai panelek adatközponti alkalmazásra



LM4-LC12J-1A2UN



LM4-LC24J-2A2UN



HDFP-LCD12AC



HDFP-LCD12CC



LM4-LC12H



LM4-LC24H



HDFP-LCQ24LC



HDFP-BLANK

Infinium szerelt kazetták

Univerzális polaritás az egyszerűbb telepítés érdekében
Minden kazetta MPO - LC csatlakozókkal és azok gyári összekötésével van ellátva a legmagasabb minőségi szint érdekében
Legmagasabb szintű átviteli érték csak akkor érhető el, amennyiben a kazetta és patch kábelek egyaránt azonos szintű besorolással rendelkezik
Kazetták jelölés leegyszerűsíti az üzemeltetést
Szerszám nélküli csatlakoztatás

Infinium Quantum M4

IL⁽¹⁾ Max / Random*: 0.375 dB

Mellső csatlakozók	Hátsó csatlakozók	Módus	Üveg-szálak száma
LC duplex	1 x MTP	OS2 (mono)	12
LC quad	2 x MTP	OS2 (mono)	24
LC quad	1 x MTP	OS2 (mono)	24

IL⁽¹⁾ Max / Random*: 0.35 dB

Mellső csatlakozók	Hátsó csatlakozók	Módus	Üveg-szálak száma
12 x LC	1 x MTP	OM4 (multi)	12
24 x LC	1 x MTP	OM4 (multi)	12

Infinium Ultra M4

IL⁽¹⁾ Max / Random*: 0.6 dB

Mellső csatlakozók	Hátsó csatlakozók	Módus	Üveg-szálak száma
LC duplex	1 x MTP	OS2 (mono)	12
LC quad	2 x MTP	OS2 (mono)	24
LC quad	3 x MTP	OS2 (mono)	24

IL⁽¹⁾ Max / Random*: 0.55 dB

Mellső csatlakozók	Hátsó csatlakozók	Módus	Üveg-szálak száma
LC duplex	1 x MTP	OM4 (multi)	12
LC quad	2 x MTP	OM4 (multi)	24
LC quad	3 x MTP	OM4 (multi)	24

Infinium Core M4

IL⁽¹⁾ Max / Random*: 1.05 dB

Mellső csatlakozók	Hátsó csatlakozók	Módus	Üveg-szálak száma
LC duplex	1 x MTP	OS2 (mono)	12
LC quad	2 x MTP	OS2 (mono)	24
LC quad	3 x MTP	OS2 (mono)	24

IL⁽¹⁾ Max / Random*: 1.25 dB

Mellső csatlakozók	Hátsó csatlakozók	Módus	Üveg-szálak száma
LC duplex	1 x MTP	OM4 (multi)	12
LC quad	2 x MTP	OM4 (multi)	24
LC quad	3 x MTP	OM4 (multi)	24

Csom. Kat. szám

Infinium kuplung modulok

M4 kuplung modulok, amelyek közvetlenül szerelhetők az Infinium panelekre

LC

Csatlakozók	Besorolás	Üveg-szálak száma	Csatlakozók színe
6 x LC duplex	OS2	12	kék
6 x LC duplex	OS2	12	zöld
6 x LC duplex	OM1	12	bézs
6 x LC duplex	OM3	12	aqua
4 x LC duplex	OM3	8	aqua
4 x LC duplex	HD-CER	8	kék
4 x LC quad	OS2	16	kék
6 x LC quad	OS2	24	zöld
6 x LC quad	OS2	24	kék
6 x LC quad	OM1	24	béza
4 x LC quad	OM3	16	aqua
6 x LC quad	OM3	24	aqua

SC

Csatlakozók	Besorolás	Üveg-szálak száma	Csatlakozók színe
6 x SC duplex	OS2	12	kék
6 x SC duplex	OS2	12	zöld
6 x SC duplex	OS2-CER	12	aqua

MPO (base 12)

Csatlakozók	Besorolás	Üveg-szálak száma	Csatlakozók színe
6 x MPO	OS2	72	kék
6 x MPO	OS2	72	zöld
6 x MPO	OS2	72	szürke
6 x MPO	OM3	72	aqua
6 x MPO	OS2	96	zöld
8 x MPO	AK	96	szürke
8 x MPO	OM3/OM4	96	aqua

Vakmodul

Fekete

Infinium MPO adapterek

Adapter kuplungok: LC-MPO

Csatlakozók	Besorolás	Üveg-szálak száma	Csatlakozók színe
6 x MPO	OS2	72	kék
6 x MPO	OS2	72	zöld
6 x MPO	OS2	72	szürke
6 x MPO	OM3	72	aqua
6 x MPO	OS2	92	zöld
8 x MPO	Aligned key	92	szürke
8 x MPO	OM3/OM4	92	aqua



Infinium Quantum veszteségi szintű előszerelt link és patch kábelekért forduljon Legrand kapcsolattartójához

Ultra és Core veszteségű link és patch kábelekért lapozzon tovább néhány oldalt

AZ IPARÁG LEGALACSONYABB VESZTESÉGŰ RENDSZERE A TELJES CHANNELLEN

Ezentúl nincs lehetetlen az Ultra Low Loss rendszereknél - az Infinium Quantum veszteségi jellemzői messze túlhaladják az iparági elvárásokat. Az eddig nem látott paramétereknek köszönhetően teljesen új hálózati architektúrák építhetők ki, amelyek nagy mértékben segíthetik az üzemeltetés görbülékenységét és maximalizálják az üzembiztonságot.

Az Infinium Quantum kifejlesztésekor elsősorban szempont volt a jövőállóság, a méretezhetőség és konfigurálhatóság, az innovatív kábelezési funkciók, valamint a maximális műszaki jellemzők elérése a teljes csatornán.

Legalacsonyabb csatlakozási veszteség a teljes channelen 67% -os tartalék a hagyományos rendszerekhez képest

Monomódusú csatlakozási veszteség a teljes csatornán: 0.75dB

Monomódusú visszatérési veszteség a teljes csatornán: 49dB

Multimódusú csatlakozási veszteség a teljes csatornán: 0.75dB

Multimódusú visszatérési veszteség a teljes csatornán: 34dB

Jövőállóság –

Nyitott kapuk 400G-ig vagy azon túl

Csökkenti vagy megelőzi egy link cseréjének szükségességét, hogy megfeleljen a 400G vagy afeletti elvárásoknak

Csökkenti a helyi szálhegesztések számát

Innovatív jellemzők –

Egyszerű telepítés és üzemeltetés

12 és 24 szál rendszereknél egyaránt alkalmazható
Jól látható és könnyen hozzáférhető rendszer elemek
Továbbfejlesztett kábelezési eljárások: elülső, oldalsó, hátsó

Fenntarthatóság –

Vállalati társadalmi felelősségvállalás (CSR)

Akár 30%-kal csökkenti a teljes energia fogyasztást aktív eszköz oldalon

Kimagaslóan nagy teljesítményű infrastruktúra
LEED irányelveknek való megfelelés

PÉLDA LM4 QUANTUM RENDSZERRE:

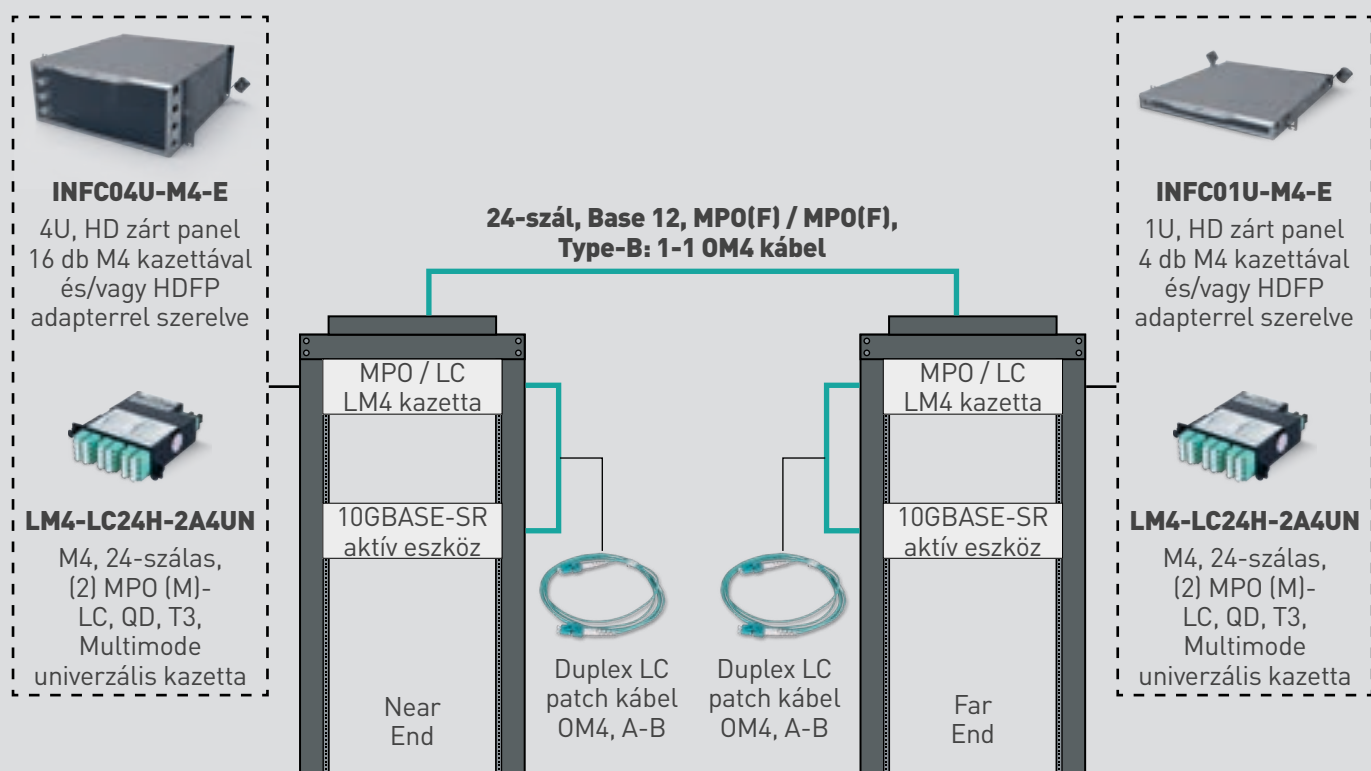

Infinium Quantum hálózati rendszer

műszaki jellemzők

Nem párhuzamos rendszer elérése

Az Infinium Quantum üvegszálás rendszernek az alábbiakat kell tartalmazza:

Zárt panel

Infinium™ HD-E (Enhanced) üvegszálás zárt panel

Az Infinium HD-E zárt patch panel ideális megoldást nyújt a legmagasabb szintű adatátvitelre adatközponti rendszerek esetén. A magas sűrűségű kialakítás rack unitonként akár 96 LC csatlakozót tesz lehetővé. A panel számos innovatív, jövőbiztos megoldást tartalmaz, ami telepítés és üzemeltetés szempontból egyaránt hasznos:



Unitonként M4 - 4 kazetta vagy adapter panel
 Unitonként 96 LC csatlakozó
 Unitonként 384 üvegszál (12F MPO)
 Unitonként 768 üvegszál (24F MPO)
 Különböző mélységű rögzítés a 4 pozícióban állítható tartófüleknek köszönhetően
 Mágnesesen rögzíthető takarólap

Vízszintes jelölőrács a takarólapon
 60 / 40 arányban kifordítható tető panel (szerszám nélkül)
 Kinyitható oldalsó kábelrögzítő karok, amelyek stabil kábelrögzítést valósítanak meg (szerszám nélküli rögzítés)
 Magnézium színű festés

Kazetták

Nagy sűrűségű, gyárilag szerelt / kötött kazetták

MTP / LC csatlakozásra tervezve
 Univerzális polaritás az egyszerűbb telepítés érdekében

Form Factor: M4

Módus: mono és multi

Üvegszálak száma: 12 és 24



Kábel

Teljesen konfigurálható, innovatív fucációs módszerrel gyártott kábelek

Módus: mono és multi

Hossz: egyedileg gyártott méretben (minimum 2 méter)

Jelöléssel ellátva

Köpeny típusa: Plenum vagy nem plenum, beltéri vagy kültéri



Patch kábel

Iparági követelmények feletti beiktatási és visszatérési veszteség.

Módus: mono és multi

Hossz: egyedileg gyártott méretben (minimum 0,5 méter)

Köpeny típusa: Plenum vagy nem plenum





0 321 50



0 321 90



0 321 55



0 321 56

Csom.	Kat. szám	UHD kazettás optikai panelek - 12 szálás																				
		Tálcás rendszerű 19" profilsínre csavarral rögzíthető egyedileg összeállítható Ultra HD optikai patch panelek kifejezetten nagy sűrűségű rendszerekhez Készlet tartalmazza: - Kihúzható tálcás keret - Hátsó rendező tálcá (kivéve kat. szám 0 321 51) - Lenyitható ajtós burkolat - 4 db kosaras anya és csavar - 4 db üvegszál összefogó / rögzítő műanyag kötegelő - 8 db üvegszál rendező tépőzáras kötegelő - 1 db földelési készlet Jelölésre kialakított felületek																				
		Üres vázszerkezet 12 csatlakozós kazettákhoz																				
		<table border="1"> <thead> <tr> <th>Magasság</th> <th>UHD kazetták maximális száma</th> <th>Csatlakozók maximális száma és típusa</th> <th>Beköthető üvegszálak maximális száma</th> </tr> </thead> <tbody> <tr> <td>1 U</td> <td>12 db</td> <td>144 x LC</td> <td>288 szál</td> </tr> <tr> <td>1 U</td> <td>12 db</td> <td>144 x LC</td> <td>288 szál</td> </tr> <tr> <td>2 U</td> <td>24 db</td> <td>288 x LC</td> <td>576 szál</td> </tr> <tr> <td>4 U</td> <td>48 db</td> <td>576 x LC</td> <td>1152 szál</td> </tr> </tbody> </table>	Magasság	UHD kazetták maximális száma	Csatlakozók maximális száma és típusa	Beköthető üvegszálak maximális száma	1 U	12 db	144 x LC	288 szál	1 U	12 db	144 x LC	288 szál	2 U	24 db	288 x LC	576 szál	4 U	48 db	576 x LC	1152 szál
Magasság	UHD kazetták maximális száma	Csatlakozók maximális száma és típusa	Beköthető üvegszálak maximális száma																			
1 U	12 db	144 x LC	288 szál																			
1 U	12 db	144 x LC	288 szál																			
2 U	24 db	288 x LC	576 szál																			
4 U	48 db	576 x LC	1152 szál																			
1	0 321 51	1 U	12 db	144 x LC	288 szál																	
1	0 321 50	1 U	12 db	144 x LC	288 szál																	
1	0 321 52	2 U	24 db	288 x LC	576 szál																	
1	0 321 53	4 U	48 db	576 x LC	1152 szál																	

Csom.	Kat. szám	UHD kazettás optikai panelek- 8 szálás																
		Tálcás rendszerű 19" profilsínre csavarral rögzíthető egyedileg összeállítható Ultra HD optikai patch panelek kifejezetten nagy sűrűségű rendszerekhez Készlet tartalmazza: - Kihúzható tálcás keret - Hátsó rendező tálcá (kivéve kat. szám 0 321 51) - Lenyitható ajtós burkolat - 4 db kosaras anya és csavar - 4 db üvegszál összefogó / rögzítő műanyag kötegelő - 8 db üvegszál rendező tépőzáras kötegelő - 1 db földelési készlet Jelölésre kialakított felületek																
		Üres vázszerkezet 8 csatlakozós kazettákhoz																
		<table border="1"> <thead> <tr> <th>Magasság</th> <th>UHD kazetták maximális száma</th> <th>Csatlakozók maximális száma és típusa</th> <th>Beköthető üvegszálak maximális száma</th> </tr> </thead> <tbody> <tr> <td>1 U</td> <td>16 db</td> <td>128 x LC</td> <td>256 szál</td> </tr> <tr> <td>2 U</td> <td>36 db</td> <td>288 x LC</td> <td>576 szál</td> </tr> <tr> <td>4 U</td> <td>72 db</td> <td>576 x LC</td> <td>1152 szál</td> </tr> </tbody> </table>	Magasság	UHD kazetták maximális száma	Csatlakozók maximális száma és típusa	Beköthető üvegszálak maximális száma	1 U	16 db	128 x LC	256 szál	2 U	36 db	288 x LC	576 szál	4 U	72 db	576 x LC	1152 szál
Magasság	UHD kazetták maximális száma	Csatlakozók maximális száma és típusa	Beköthető üvegszálak maximális száma															
1 U	16 db	128 x LC	256 szál															
2 U	36 db	288 x LC	576 szál															
4 U	72 db	576 x LC	1152 szál															
1	0 321 90	1 U	16 db	128 x LC	256 szál													
1	0 321 91	2 U	36 db	288 x LC	576 szál													
1	0 321 82	4 U	72 db	576 x LC	1152 szál													

Csom.	Kat. szám	UHD optikai kazetták - 12 szálás
		Közvetlenül az UHD kazettás patch panelekbe rögzíthető; Egyszerűen behelyezhető/eltávolítható kazetták; Ultra sűrűségű rendszerekhez MTP csatlakozóval előszerelt kazetták Magas műszaki jellemzők: alacsony beiktatási csillapítás < 0,35 dB
1	0 321 54	OM4 multimódusú kazetta (50/125 µm) Előlapi csatlakozók 12 x LC Hátlapi csatlakozó: MTP - A/C Kat. szám 0 321 50/51/52/53 panelekhez
1	0 321 55	OS2 monomódusú kazetta (9/125 µm) Előlapi csatlakozók 12 x LC Hátlapi csatlakozó: MTP - A/C Kat. szám 0 321 50/51/52/53 panelekhez
		MTP/MTP átvezető kazetták MTP/MTP átvezetést tesz lehetővé
1	0 321 56	4 x MTP ¹ multimódusú - 12 csatlakozós kazetta Kat. szám 0 321 50/51/52/53 panelekhez
1	0 321 57	4 x MTP ¹ monomódusú - 12 csatlakozós kazetta Kat. szám 0 321 50/51/52/53 panelekhez
		LC kazetták
1	0 321 58	12 x LC csatlakozó - OM4 Kat. szám 0 321 50/51/52/53 panelekhez

Csom.	Kat. szám	UHD optikai kazetták - 8 szálás
		Közvetlenül az UHD kazettás patch panelekbe rögzíthető; Egyszerűen behelyezhető/eltávolítható kazetták; Ultra sűrűségű rendszerekhez MTP csatlakozóval előszerelt kazetták Magas műszaki jellemzők: alacsony beiktatási csillapítás < 0,35 dB
1	0 321 93	OM4 multimódusú kazetta (50/125 µm) Előlapi csatlakozók 8 x LC Hátlapi csatlakozó: MTP - A/C Kat. szám 0 321 0/91/92 panelekhez
1	0 321 94	OS2 monomódusú kazetta (9/125 µm) Előlapi csatlakozók 8 x LC Hátlapi csatlakozó: MTP - A/C Kat. szám 0 321 0/91/92 panelekhez
		MTP/MTP átvezető kazetták MTP/MTP átvezetést tesz lehetővé
1	0 321 95	4 x MTP ¹ multimódusú - 8 csatlakozós kazetta Kat. szám 0 321 0/91/92 panelekhez
1	0 321 96	4 x MTP ¹ monomódusú - 8 csatlakozós kazetta Kat. szám 0 321 0/91/92 panelekhez
		LC kazetták
1	0 321 97	8 x LC csatlakozó - OM4 Kat. szám 0 321 90/91/92 panelekhez
1	0 321 98	8 x LC csatlakozó - OS2 Kat. szám 0 321 90/91/92 panelekhez
1	0 321 99	8 x LC/APC csatlakozó - OS2 Kat. szám 0 321 90/91/92 panelekhez

NAGY SŰRŰSÉGŰ KAZETTÁS PANEL

1U és 4U között

Hely és csatlakozás optimalizálás lehetősége az új HD kazettás panelekkel! A csavar nélküli, gyors-csatlakozós rendszernek köszönhetően a 19" profilsínre szerelés és a földelés megvalósítása mindössze 2 másodperc. Unitonként: 96x LC, 48x SC vagy 24x ST csatlakozás alakítható ki!

A normál és lapos kazetta moduloknak köszönhetően granuláris rendszer építhető fel, ami nagy szabadságot jelenthet a későbbi módosítások esetén.

Hátsó rendező modulok: fan out, tömszelencézhető, réz

Réz és optika csatlakozók vegyítése akár egy kazettán belül

Mindegyik panel képes normál és lapos HD kazetták fogadására

Gyors-csatlakozós kazetta csatlakozás

Oldalsó rendező gyűrűkkel és lenyitható előlappal szállítva a patch kábelek maximális védelme és optimális elrendezése érdekében (1U panel esetén külön rendelendő)

Előlapi címkével ellátva a csatlakozók egyszerű beazonosítása céljából

Lenyitható előlap a mechanikai behatások és lézervény elleni védelem érdekében

Csavar nélküli, gyorscsatlakozós rendszer, ami a stabil rögzítést és folyamatos földelést egyaránt megvalósítja

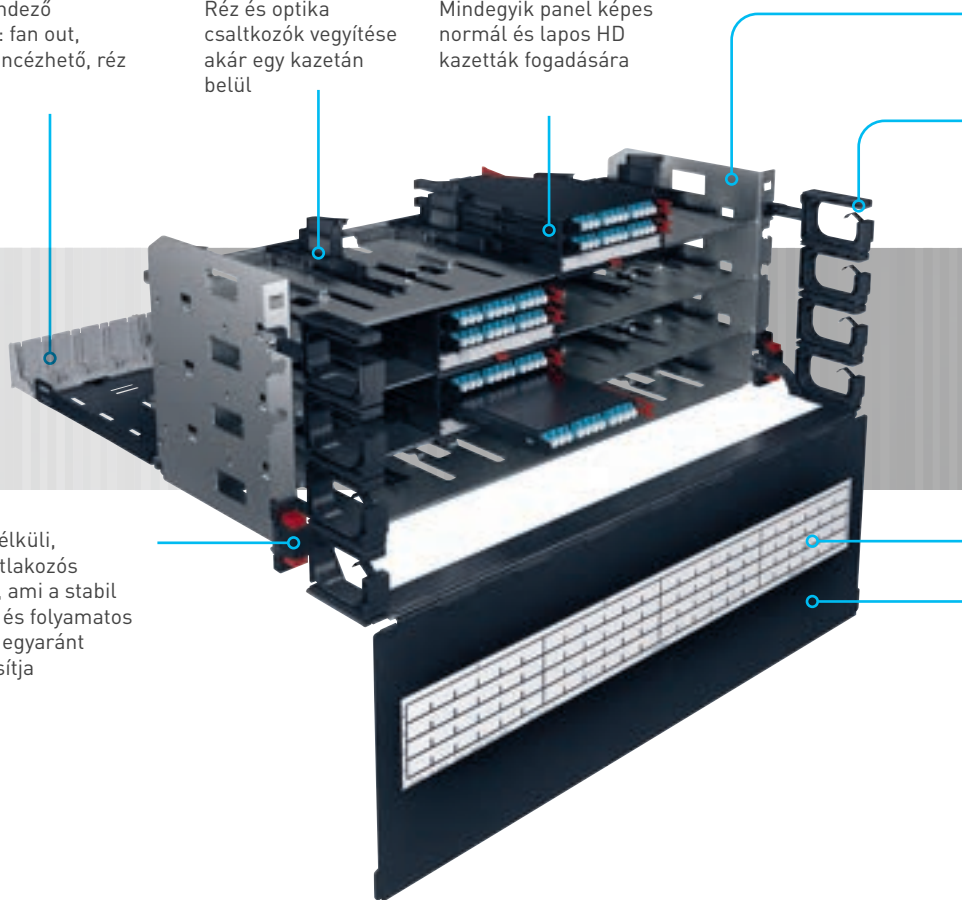

1U HD PANEL

akár 8 lapos kazetta modul elhelyezésére

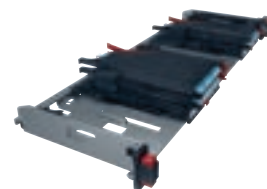

akár 16 lapos kazetta modul elhelyezésére



KÁBELMENEDZSMENT (kiegészítők)

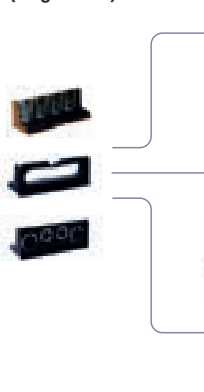

PANELEK



RJ ÉS FO KAZETTÁK

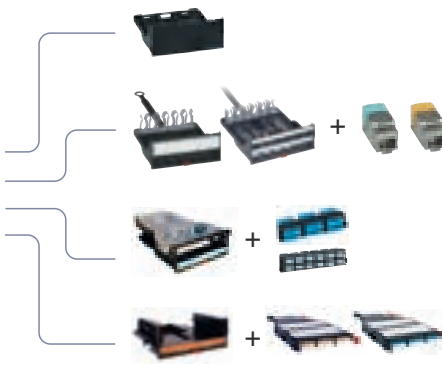

LCS³ kazettás HD optikai panelek

Nagy sűrűségű patch panelek kifejezetten adatbanki és telecom alkalmazásokhoz

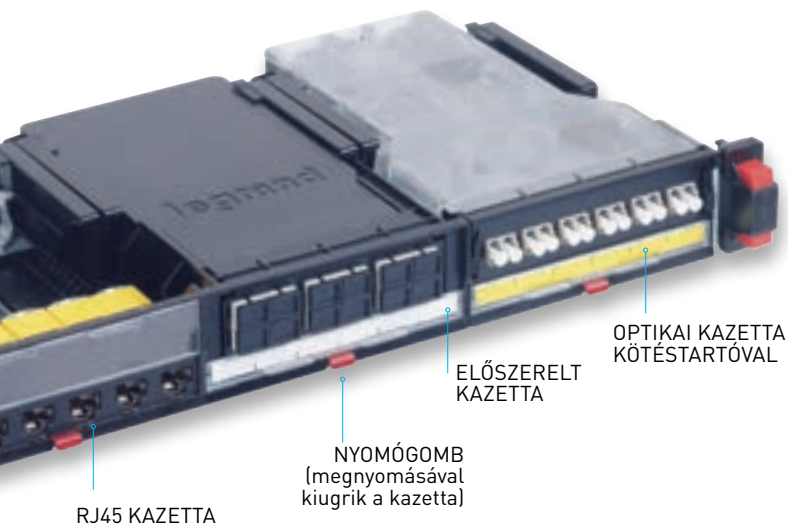

RJ45 KAZETTA

NYOMÓGOMB
(megnyomásával
kiugrik a kazetta)

ELŐSZERELT
KAZETTA

OPTIKAI KAZETTA
KÖTÉSTARTÓVAL

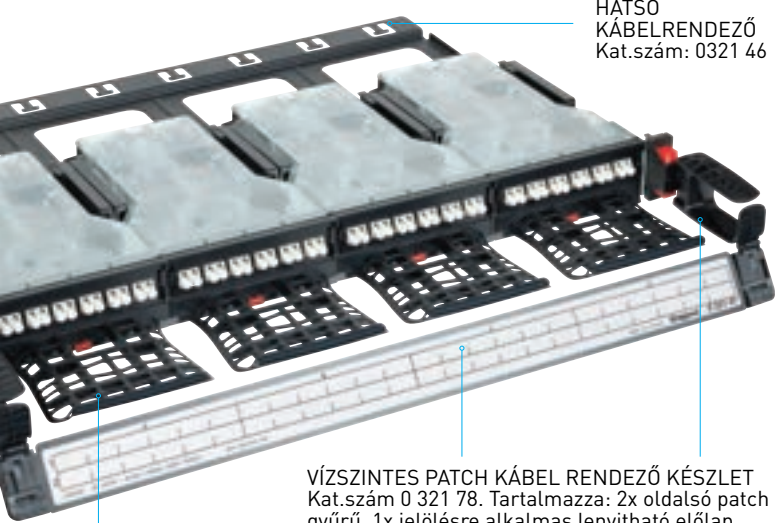

HÁTSÓ
KÁBELRENDEZŐ
Kat.szám: 0321 46

VÍZSZINTES PATCH KÁBEL RENDEZŐ KÉSZLET
Kat.szám 0 321 78. Tartalmazza: 2x oldalsó patch
gyűrű, 1x jelölésre alkalmas lenyitható előlap

TÁLCA KÉSZLET
Kat.szám 0 321 26. Tartalmaz:
4x kazettára pattintható tálcák

p Komplet és egyedileg összeállítható változatok

p Lehetőség egy patch panelen belül különböző optikai csatlakozók, továbbá réz és audió/videó modulok kialakítására az egyedi igényekhez igazodva

LCS³ strukturált hálózati rendszer

kazettás High Density (HD) optikai patch panelek

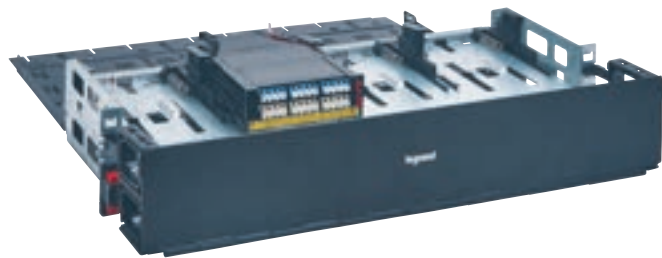

0 321 76 panel felszerelve 0 321 38 kazettával és 321 69/70 modulokkal

Csom.	Kat. szám	HD kazettás optikai patch panelek
		<p>Kazettás rendszerű 19" profilsínrre LCS³ Soluclip rendszerrel rögzíthető moduláris optikai patch panelek Üres, egyedileg összeállítható panel, amely Unitonként maximum 4 db LCS³ HD kazetta fogadására alkalmas LCS³ Soluclip rendszer: - új generációs patch panel, csavar nélküli rögzítést teszi lehetővé 19" profilsínekre - bármilyen típusú, 9,5 x 9,5 perforált profilsínrre alkalmazható (nyitott rackvázbba és rack szekrénybe egyaránt használható) - utólagosan bármikor egyszerűen fel és leszerelhető patch panel - patch panel és csatlakozók földelését automatikusan valósítja meg (vezetékekkel külön földelhető pl: karbantartáskori folyamatos egyenpotenciál megvalósítása) Cimkézésre kialakított helyekkel Kazetták külön-külön kihúzhatók a gomb megnyomásával Előre összeállított komplett kazetták valamint egyedileg összeállítható kazetták és kuplung modulok fogadására (lásd a következő oldalon) 2U és 4U változatok oldalsó kábelrendező gyűrűvel és egybe lenyitható ajtóval szállítandók (1U változat esetén külön rendelendő, kat.szám 0 321 78) Maximális kapacitás unitonként: - 96 db LC csatlakozó - 48 db SC csatlakozó - 24 db ST csatlakozó</p>
1	0 321 75	1U magas, 182 mm mély
1	0 321 76	2U magas, 393 mm mély
1	0 321 77	4U magas, 393 mm mély
		<p>Kiegészítők HD kazettás optikai panelre szerelhető kiegészítők</p>
		<p>Mellső és hátsó rendezők 1U panelhez Kat. szám 0 321 75 1U panelre szerelhető kiegészítők (2U és 4U panel esetén alaptartozékok) Mellső készlet két oldali kábelrendező gyűrűvel valamint lenyitható előlappal Jelölésre kialakított helyek az előlapon Mélység: 98 mm</p>
1	0 321 78	Mellső készlet két oldali kábelrendező gyűrűvel valamint lenyitható előlappal
1	0 321 46	Hátsó készlet: panel teljes szélességében felszerelhető perforált fém lemez a kábelek rögzítésére. Mélység: 147 mm
		<p>Hátsó modulok 2U és 4U panelekhez Kazetták mögé szerelhető modulok Csak kat szám 0 321 76/77 panelkehez alkalmazhatók Kazettánkénti kiserelés</p>
1	0 321 05	Tömszelencézhető modul (2x PG9 és 2x PG13,5) Tömszelencéket nem tartalmazza
1	0 321 22	Hagyományos kábelrendező modul a réz kábelek rendezésére
1	0 321 28	Fan-out modul az előszerelt kábelek fogadásához Panel hátsó részére szerelhető
		<p>Mellső tálcá készlet Normál és lapos kazettára egyaránt szerelhető tálcá készlet a patch kábelek oldalsó elvezetésére (4 darab / csomag) Mélység: 88 mm</p>
1	0 321 26	Normál és lapos kazettára egyaránt szerelhető tálcá készlet a patch kábelek oldalsó elvezetésére (4 darab / csomag) Mélység: 88 mm
		<p>Vakmodul Üresen hagyott kazetta takarására</p>
1	0 337 57	Üresen hagyott kazetta takarására

LCS³ strukturált hálózati rendszer

kazettás High Density (HD) optikai patch panelek

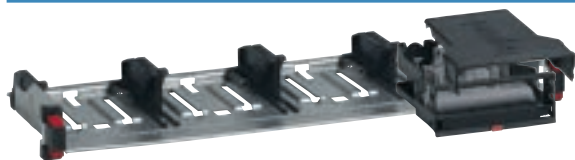

0 321 75 + 0 321 41



Patch panel 0 321 75 4 db kazettával szerelve 0 321 43

OM5 estén kérjen ajánlatot



0 321 41



0 321 43



0 321 49



0 321 38



0 321 69



0 321 70

Csom. Kat. szám

Gyárilag összeszerelt HD kazetták

Közvetlenül a kazettás patch panelbe (kat. szám 0 321 75 / 76 / 77) vagy univerzális 0U rögzítőkeretbe (0 321 03) rögzíthető, gombnyomásra kiugró, egyszerűen behelyezhető/eltávolítható kazetták
Telepítés és karbantartás szempontjából legideálisabb megoldás
Legrand Infinium és LCS³ előszerelt (pre-terminated) üvegszál kábelezési rendszer három veszteségi kategóriába sorolja termékeit a teljes csatorna csatlakozási vesztesége alapján (Quantum / Ultra / Core) Azonos besorolású termékekből felépülő teljes csatornára garantálja a Legrand a maximális csatlakozási veszteségi szinteket, így minimalizálható a telepítés minőségéből származó magas csatlakoztatási veszteségi szint kockázata (további részletek: xx. oldal)



MTP csatlakozós pre-terminated kazetták - Ultra™

Maximális minőség elérése érdekében, gyárilag összekötött csatlakozók (nincs szükség forrasztásra): egy vagy két 12 szál MTP mikrokábel fogadása hátulról (MTO kompatibilis) és LC vagy SC csatlakozók a kazetta homloklapján
Előre és hátra is kihúzható kazetták
Alacsony beiktatási veszteség (Insertion Loss Max/Random):
- multimódus: 0,55 dB
- monomódus: 0,6 dB

	Üvegszál típusa	Előlap csatlakozók	Polaritás	MTP csatlakozó
1	0 321 42	OM4, 50/125 µm	24 x LC	A/C 2 x MTP
1	0 321 48	OM4, 50/125 µm	12 x LC	A/C 1 x MTP
1	0 321 43	OM4, 50/125 µm	12 x SC	A/C 1 x MTP
1	0 321 59	OM4, 50/125 µm	12 x SC	univ. 1 x MTP
1	0 321 44	OS2, 9/125 µm	24 x LC	A/C 2 x MTP
1	0 321 49	OS2, 9/125 µm	12 x LC	A/C 1 x MTP
1	0 321 45	OS2, 9/125 µm	12 x SC	A/C 1 x MTP
1	0 321 60	OS2, 9/125 µm	12 x SC	univ. 1 x MTP

Kuplungokkal előszerelt kazetták - Core™

Előre kihúzható kazetták
Pig-taillel szállítva (6 vagy 12 db)

	Üvegszál típusa	Kuplungok száma és típusa	Kazettával szállított pig-taillek száma és típusa	
1	0 321 80	OM3, 50/125 µm	6 x SC	6 x SC OM3 (50/125um)
1	0 321 81	OM3, 50/125 µm	6 x LC	6 x LC OM3 (50/125um)
1	0 321 82	OM3, 50/125 µm	12 x SC	12 x SC OM3 (50/125um)
1	0 321 83	OM3, 50/125 µm	12 x LC	12 x LC OM3 (50/125um)
1	0 321 84	OS2, 9/125 µm	6 x SC	6 x SC (50/125um)
1	0 321 85	OS2, 9/125 µm	6 x LC	6 x LC (50/125um)
1	0 321 86	OS2, 9/125 µm	12 x SC	12 x SC (50/125um)
1	0 321 87	OS2, 9/125 µm	12 x LC	12 x LC (50/125um)

Lapos HD kazetták

Közvetlenül a kazettás patch panelbe (kat. szám 0 321 75 / 76 / 77) rögzíthető, gombnyomásra kiugró, egyszerűen behelyezhető/eltávolítható kazetták
Telepítés és karbantartás szempontjából legideálisabb megoldás

Üres kazetta

1 0 321 38 Üres kazetta, amely két darab lapos kazetta modul fogadására kész
Felhasználásával egy kazettán belül lehet elhelyezni monomódusú és multimódusú csatlakozókat

Lapos kazetta modulok - Ultra™

Előre kihúzható modulok
MTP mikrokábel fogadása a hátlapon
Univerzális polaritású

	Módus	Kuplungok száma és típusa	Módus
1	0 321 69	OM4	12 x LC multimódus (50/125um)
1	0 321 68	OM3	12 x LC multimódus (50/125um)
1	0 321 70	OS2	12 x LC monomódus (9/125um)

Lapos vak kazetta modul

1 0 321 39 Tartalék modulhely képzésére alkalmazható

Egyedileg összeállítható HD kazetták

Kuplung modul fogadó kazetta

LCS³ optikai modul fogadására képes, kat. szám 0 332 10..34 (lásd következő oldal)
Kötés / pigtail tartóval szerelve

Kuplung modulok

Kuplungokkal felszerelt modulok, amelyek LCS³ kazettába (0 321 41) vagy modul rendszerű LCS³ panelbe szerelhetők (0 321 00/01)
Monomódusú (SM - 9/125 µm) és multimódusú (MM - 62,5 és 50/125 µm) üvegszálak fogadására kialakított változatok

	Csatlakozók száma és típusa	Csatlakozók színe	Módus	Beköthető szálak száma
1	0 321 27	6 x ST szimplex	fekete	multimódusú 6
1	0 321 20	3 x SC duplex	bézs	multimódusú 6
1	0 321 21	6 x SC duplex	bézs	multimódusú 12
1	0 321 23	3 x LC duplex	bézs	multimódusú 6
1	0 321 24	6 x LC duplex	bézs	multimódusú 12
1	0 321 25	12 x LC duplex	bézs	multimódusú 24
1	0 321 36	3 x LC duplex	türkiz	multimódusú 6
1	0 321 37	6 x LC duplex	türkiz	multimódusú 12
1	0 321 17	6 x ST szimplex	piros	monomódusú 6
1	0 321 10	3 x SC duplex	kék	monomódusú 6
1	0 321 11	6 x SC duplex	kék	monomódusú 12
1	0 321 12	3 x SC/APC duplex	zöld	monomódusú 6
1	0 321 13	3 x LC duplex	kék	monomódusú 6
1	0 321 14	6 x LC duplex	kék	monomódusú 12
1	0 321 15	12 x LC duplex	kék	monomódusú 24
1	0 321 16	6 x LC/APC duplex	türkiz	monomódusú 12

Patch kazetták (portok nélkül)

LCS³ RJ45 port készletek fogadására alkalmas

Normál patch kazetta

1 0 321 55 6 x RJ45 portos kazetta
Kazettánként 1 db RJ45 LCS³ port készlet szükséges
Cimketartóval szerelve: portonkénti jelölés megvalósítható
Alkalmazható portok: Cat.5e, Cat.6, Cat6A, Cat.8
(kat. szám 0 337 53/54/63/64/65/73/75/84)

Normál patch kazetta porvédő retesszel

1 0 337 66 6 x RJ45 portos kazetta
Portonkénti porvédő retesszel (feltolható)
Kazettánként 1 db RJ45 LCS³ port készlet szükséges
Cimketartóval szerelve: portonkénti jelölés megvalósítható
Alkalmazható portok: Cat.5e, Cat.6, Cat6A, Cat.8
(kat. szám 0 337 53/54/63/64/65/73/75/84)

HD patch kazetta

1 0 337 95 12 x RJ45 portos kazetta
Kazettánként 2 db RJ45 LCS3 port készlet szükséges
Alkalmazható portok: Cat.5e, Cat.6, Cat6A
(kat. szám 0 337 53/54/63/64/65/73/75)

LCS³ strukturált hálózati rendszer

komplett és egyedileg összeszerelhető modul rendszerű optikai patch panelek

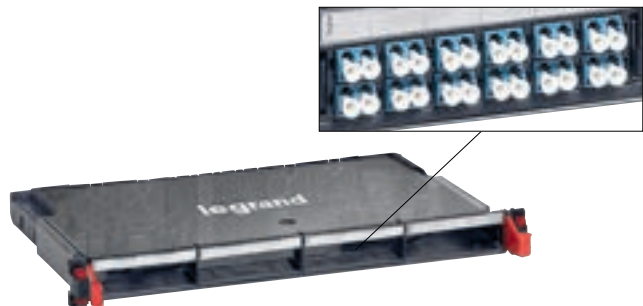

0 321 00

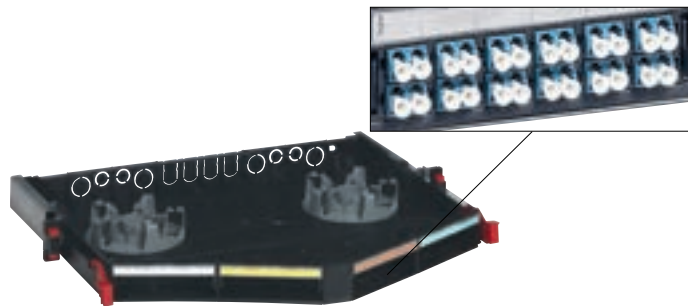

0 321 01

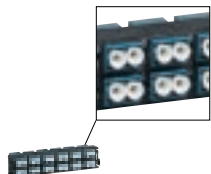

0 321 15

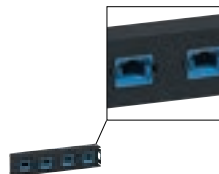

0 321 33

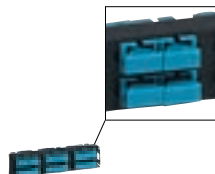

0 321 21



OM5 MTP adapter és LC kuplung (keresse Legrand kapcsolattartóját)

OM5 estén kérjen ajánlatot

Csom.	Kat.szám	Modul rendszerű patch panelek																
		<p>Moduláris rendszerű 19" profilsínré LCS³ Soluclip rendszerrel rögzíthető optikai patch panelek</p> <p>Készlet tartalmazza:</p> <ul style="list-style-type: none"> - 8 db hátsó kábel bemenet - 2 db tömszelence (PG13,5 és PG9) - 2 db csévetest <p>Kötéstartó kazetta külön rendelendő: Kat. szám 0 321 30</p> <p>LCS³ Soluclip rendszer:</p> <ul style="list-style-type: none"> - új generációs patch panel, csavar nélküli rögzítést teszi lehetővé 19" profilsínekre - bármilyen típusú, 9,5 x 9,5 perforált profilsínré alkalmazható (nyitott rackváza és rack szekrénybe egyaránt használható) - utólagosan bármikor egyszerűen fel és leszerelhető patch panel - patch panel és csatlakozók földelését automatikusan megvalósítja (vezetékekkel külön földelhető pl: karbantartáskori folyamatos egyenpotenciál megvalósítása végett) - címkézésre kialakított helyekkel - kihúzható, majd 30°-ban ledönthető tálcá <p>Maximális kapacitás:</p> <ul style="list-style-type: none"> - 96 db LC csatlakozó - 48 db SC csatlakozó - 24 db ST csatlakozó <p>Mélység: 290 mm, magasság: 1U</p>																
		<p>Komplett lapos optikai patch panel</p> <table border="1"> <thead> <tr> <th>Csatlakozók száma és típusa</th> <th>Csatlakozók színe</th> <th>Módus</th> <th>Beköthető üvegszálak száma</th> </tr> </thead> <tbody> <tr> <td>12 x SC duplex</td> <td>bézs</td> <td>multimódusú</td> <td>24</td> </tr> <tr> <td>24 x LC duplex</td> <td>bézs</td> <td>multimódusú</td> <td>48</td> </tr> <tr> <td>12 x SC duplex</td> <td>kék</td> <td>monomódusú</td> <td>24</td> </tr> </tbody> </table>	Csatlakozók száma és típusa	Csatlakozók színe	Módus	Beköthető üvegszálak száma	12 x SC duplex	bézs	multimódusú	24	24 x LC duplex	bézs	multimódusú	48	12 x SC duplex	kék	monomódusú	24
Csatlakozók száma és típusa	Csatlakozók színe	Módus	Beköthető üvegszálak száma															
12 x SC duplex	bézs	multimódusú	24															
24 x LC duplex	bézs	multimódusú	48															
12 x SC duplex	kék	monomódusú	24															
		<p>Üres optikai patch panelek</p> <p>Maximum 4 db LCS³ kuplung modul fogadására alkalmas vázszerkezet</p> <p>20°-ban ledönthető kihúzott állapotban</p>																
1	0 321 02	Üres egyenes tálcá																
1	0 321 04	Üres döntött tálcá																
1	0 321 06	Üres döntött tálcá																
1	0 321 00	Üres egyenes tálcá																
1	0 321 01	Üres döntött tálcá																

Csom.	Kat. szám	Kuplung modulok																											
		<p>Szerszám nélkül bepattintható optikai modulok az alábbiakhoz:</p> <ul style="list-style-type: none"> - Üres, egyedileg felszerelhető LCS³ moduláris optikai patch panelhez (kat.szám 0 321 00 / 01) - Optikai kötéstartó kazettába (kat. szám 0 321 41) 																											
		<p>Monomódusú modulok (9/125 μm)</p> <table border="1"> <thead> <tr> <th>Csatlakozók száma és típusa</th> <th>Csatlakozók színe</th> <th>Beköthető üvegszálak száma</th> </tr> </thead> <tbody> <tr> <td>6 x ST szimplex</td> <td>piros</td> <td>6</td> </tr> <tr> <td>3 x SC duplex</td> <td>kék</td> <td>6</td> </tr> <tr> <td>6 x SC duplex</td> <td>kék</td> <td>12</td> </tr> <tr> <td>3 x SC/APC duplex</td> <td>zöld</td> <td>6</td> </tr> <tr> <td>3 x LC duplex</td> <td>kék</td> <td>6</td> </tr> <tr> <td>6 x LC duplex</td> <td>kék</td> <td>12</td> </tr> <tr> <td>12 x LC duplex</td> <td>kék</td> <td>24</td> </tr> <tr> <td>6 x LC/APC duplex</td> <td>türkiz</td> <td>12</td> </tr> </tbody> </table>	Csatlakozók száma és típusa	Csatlakozók színe	Beköthető üvegszálak száma	6 x ST szimplex	piros	6	3 x SC duplex	kék	6	6 x SC duplex	kék	12	3 x SC/APC duplex	zöld	6	3 x LC duplex	kék	6	6 x LC duplex	kék	12	12 x LC duplex	kék	24	6 x LC/APC duplex	türkiz	12
Csatlakozók száma és típusa	Csatlakozók színe	Beköthető üvegszálak száma																											
6 x ST szimplex	piros	6																											
3 x SC duplex	kék	6																											
6 x SC duplex	kék	12																											
3 x SC/APC duplex	zöld	6																											
3 x LC duplex	kék	6																											
6 x LC duplex	kék	12																											
12 x LC duplex	kék	24																											
6 x LC/APC duplex	türkiz	12																											
		<p>Multimódusú modulok (62,5 és 50/125 μm)</p> <table border="1"> <thead> <tr> <th>Csatlakozók száma és típusa</th> <th>Csatlakozók színe</th> <th>Beköthető üvegszálak száma</th> </tr> </thead> <tbody> <tr> <td>6 x ST szimplex</td> <td>fekete</td> <td>6</td> </tr> <tr> <td>3 x SC duplex</td> <td>bézs</td> <td>6</td> </tr> <tr> <td>6 x SC duplex</td> <td>bézs</td> <td>12</td> </tr> <tr> <td>3 x LC duplex</td> <td>bézs</td> <td>6</td> </tr> <tr> <td>6 x LC duplex</td> <td>bézs</td> <td>12</td> </tr> <tr> <td>12 x LC duplex</td> <td>bézs</td> <td>24</td> </tr> <tr> <td>3 x LC duplex</td> <td>türkiz</td> <td>6</td> </tr> <tr> <td>6 x LC duplex</td> <td>türkiz</td> <td>12</td> </tr> </tbody> </table>	Csatlakozók száma és típusa	Csatlakozók színe	Beköthető üvegszálak száma	6 x ST szimplex	fekete	6	3 x SC duplex	bézs	6	6 x SC duplex	bézs	12	3 x LC duplex	bézs	6	6 x LC duplex	bézs	12	12 x LC duplex	bézs	24	3 x LC duplex	türkiz	6	6 x LC duplex	türkiz	12
Csatlakozók száma és típusa	Csatlakozók színe	Beköthető üvegszálak száma																											
6 x ST szimplex	fekete	6																											
3 x SC duplex	bézs	6																											
6 x SC duplex	bézs	12																											
3 x LC duplex	bézs	6																											
6 x LC duplex	bézs	12																											
12 x LC duplex	bézs	24																											
3 x LC duplex	türkiz	6																											
6 x LC duplex	türkiz	12																											
		<p>MTP modulok</p> <table border="1"> <tbody> <tr> <td>1</td> <td>0 321 33</td> <td>4 x MTP kuplung, monomódusú</td> </tr> <tr> <td>1</td> <td>0 321 19</td> <td>8 x MTP kuplung, monomódusú</td> </tr> <tr> <td>1</td> <td>0 321 34</td> <td>4 x MTP kuplung, multimódusú</td> </tr> <tr> <td>1</td> <td>0 321 18</td> <td>4 x MTP kuplung, multimódusú</td> </tr> </tbody> </table>	1	0 321 33	4 x MTP kuplung, monomódusú	1	0 321 19	8 x MTP kuplung, monomódusú	1	0 321 34	4 x MTP kuplung, multimódusú	1	0 321 18	4 x MTP kuplung, multimódusú															
1	0 321 33	4 x MTP kuplung, monomódusú																											
1	0 321 19	8 x MTP kuplung, monomódusú																											
1	0 321 34	4 x MTP kuplung, multimódusú																											
1	0 321 18	4 x MTP kuplung, multimódusú																											
		<p>Kombinációs modul</p> <table border="1"> <tbody> <tr> <td>1</td> <td>0 321 32</td> <td>LCS³ RJ45 patch modulok fogadását teszi lehetővé egyedileg összeszerelhető moduláris rendszerű optikai patch panelben (kat. szám 0 321 00)</td> </tr> </tbody> </table> <p>Alkalmazásával megvalósítható egy patch panelen belül optikai és réz csatlakozók kialakítása</p>	1	0 321 32	LCS ³ RJ45 patch modulok fogadását teszi lehetővé egyedileg összeszerelhető moduláris rendszerű optikai patch panelben (kat. szám 0 321 00)																								
1	0 321 32	LCS ³ RJ45 patch modulok fogadását teszi lehetővé egyedileg összeszerelhető moduláris rendszerű optikai patch panelben (kat. szám 0 321 00)																											

Nézze meg videónkat a komplett, moduláris rendszerű optikai panelünkről

LCS³ strukturált hálózati rendszer

komplett tálcás optikai patch panelek



0 321 62



0 321 72

LCS³ strukturált hálózati rendszer

univerzálisan felszerelhető üvegszálás kazetta



0 321 03



0 321 41



0 321 89



Csom.	Kat.szám	Komplett patch panelek			
		<p>Tálcás rendszerű 19" profilsínrre csavarral rögzíthető komplett optikai patch panelek</p> <p>Készlet tartalmazza:</p> <ul style="list-style-type: none"> - 4 db kosaras anya és csavar - 4 db hátsó kábel bemenet - 2 db tömszelence (PG13,5 és PG16) - 1 db áthelyezhető/megfordítható kótestartó tálca - 2 db csévetest <p>Jelölésre kialakított felületek:</p> <ul style="list-style-type: none"> - minden egyes csatlakozó külön feliratozható - patch panel külön feliratozható <p>IP20 - IK 40</p> <p>Szabvány mefelelőségek: ISO/IEC 11801 és EN 50173</p> <p>Kihúzható és kidönthető</p> <p>30°-os dőlésszögben előre kidönthető tálca</p> <p>Maximális kapacitás:</p> <ul style="list-style-type: none"> - 24 db ST vagy SC csatlakozó - 48 db LC csatlakozó <p>Mélység: 220 mm, magasság: 1U</p>			
		Csatlakozók száma és típusa	Csatlakozók színe	Módus	Beköthető üvegszálak száma
1	0 321 61	12 x SC duplex	bézs	multimódusú	24
1	0 321 62	24 x LC duplex	bézs	multimódusú	48
1	0 321 63	48 x ST	-	multimódusú	48
1	0 321 64	12 x SC duplex	kék	monomódusú	24
1	0 321 65	24 x LC duplex	kék	monomódusú	48
1	0 321 66	12 x SC/APC duplex	zöld	monomódusú	24
1	0 321 67	24 x LC/APC duplex	zöld	monomódusú	48
		<p>Kinyitható</p> <p>Megfordítható nyitási irány</p> <p>Maximális kapacitás:</p> <ul style="list-style-type: none"> - 72 db LC csatlakozó - 36 db SC csatlakozó <p>Mélység: 260 mm, magasság: 1U</p>			
		Csatlakozók száma és típusa	Csatlakozók színe	Módus	Beköthető üvegszálak száma
1	0 321 71	36 x LC duplex	bézs	multimódusú	72
1	0 321 72	18 x SC duplex	bézs	multimódusú	36
1	0 321 73	36 x LC duplex	kék	monomódusú	72
1	0 321 74	18 x SC duplex	kék	monomódusú	36

Univerzális üvegszálás kazetta

Univerzális szerelőváz- 0U

LCS³ réz és optikai kazetta fogadására képes rögzítő

Lehetőséget nyújt csatlakozó portok, konszolidációs pontok létrehozását

Univerzálisan szerelhető: falra, kábeltálcára, rack szekrényvázszerkezetére, stb...

Rugós kazetta kilőkö szerkezettel az egyszerűbb

szelvény érdekében

EPH csatlakozó zászlóval

Tartalmaz:

- 1 db vázszerkezet kazetta fogadására
- 2 db univerzális rögzítő lemez (L)
- 4 db műanyag kötegelő
- 1 készlet csavar (2 x ST3,5, 4 x M5)
- 1 db rögzítőelem rácsos kábeltálcához
- 2 db rögzítőelem perforált kábeltálcához

Optikai modulok fogadására kész kazetta + optikai modul fogadására:

- Ures kazetta + modul: 0 321 41 + 0 321 10...37

- Komplett kazetta: 0 321 80...87, 0 321 42...49

Mag x Szél x Mély [mm]: 46,4 x 122,9 x 178,6

Kuplung modul fogadó kazetta

LCS³ optikai modul fogadására képes,

kat. szám 0 332 10...34 (lásd előző oldal)

Kötés / pigtail tartóval szerelve

Univerzális 19" rack keret

LCS³ réz és optikai patch panelek fogadására kész keret, amely közvetlen rögzíthető perforált vagy rácsos kábeltálcára

Alkalmazásával konszolidációs pontokat lehet létrehozni vagy szekrény feletti patch bővítést

Tömege: 3,3 kg

Kapacitása: 4 RU

Megfelel az IEC 60297-3-100 szabványok

Tartalmaz:

- felső védőlemez

- kábel rendezők

- speciális rögzítő készlet

Mag x Szél x Mély [mm]: 294 x 493 x 225



Kinyitható és kihúzható/kidönthető optikai patch panelekről nézze meg videóinkat



Előszerelt pig-tail nélküli rendszerek



LAN hálózatok estén és géptermeknél egyaránt alkalmazható rendszer, amelynek maximális veszteségi szintje gyártó általt szavatolt



pKifejezetten MTP és LC kazettás adapterekkel szerelt patch panelekhez használható link kábelek

pGyártó által csatlakozókkal ellátott link kábelek, amelyek a gyártó laboratóriumában egyedileg kerülnek letesztelésre

pCsatlakozók felhelyezése nem a telepítési helyszínen történik, így a maximális veszteség minősége garantálható

pGyáró által garantált veszteségi szintek a komponensekre

pTeljes csatorna maximális veszteségi szintjének garantálása, amennyiben a teljes rendszer azonos szintű, előszerelt komponensekből épül fel

pHárom veszteségi szint: Quantum, Ultra és Core

0.75 dB Infinium Quantum

55%
különbség

67%
különbség

1.70 dB Ultra Low Total Channel Connection Loss

2.30 dB Standard Low Total Channel Connection Loss

LCS³ strukturált hálózati rendszer

előszerelt (pre-terminated) link kábelek - Ultra™

OM4 / OM5 estén kérjen ajánlatot



0 324 24



0 324 05



0 324 51



0 324 41

Csom.	Kat.szám	Ultra™ besorolású kábelek
		Legrand Infinium és LCS ³ előszerelt (pre-terminated) üvegszálás kábelezési rendszer három veszteségi kategóriába sorolja termékeit a teljes csatorna csatlakozási vesztesége alapján (Quantum / Ultra / Core) Azonos besorolású termékekből felépülő teljes csatornára garantálja a Legrand a maximális csatlakozási veszteségi szinteket, így minimalizálható a telepítés minőségéből származó magas csatlakoztatási veszteségi szint kockázata (további részletek: xx. oldal)
		Minimális veszteségi szintű, Ultra™ besorolású mikro kábelek előszerelt kazettás rendszerhez LSOH (LSZH) köpenyes mikrokábelek:
		- OM3 átlátszó köpenyű
		- OS2 sárga köpenyű
		Egyedileg tesztelve és dokumentálva: "test report"-tal szállítva
		Fan-out/Fan-out: szikraközzel eloxált alumínium az optimális ellenállás érdekében; alacsony beiktatási veszteség LC < 0,15 dB csatlakozónként
		MTP1/MTP1: beiktatási veszteség MTP1 < 0,35 dB csatlakozónként
		Dobozban szállítva
		Egyedi kialakításokkal kapcsolatban: keresse Legrand kapcsolattartóját
		OM3 Fan-out / Fan-out mikrokábel - Ultra™
		Spark gap, kimenet 2 mm
		Megnevezés
1	0 324 01	6 x LC duplex - 6 x LC duplex
1	0 324 02	6 x LC duplex - 6 x LC duplex
1	0 324 03	6 x LC duplex - 6 x LC duplex
1	0 324 04	6 x LC duplex - 6 x LC duplex
1	0 324 05	6 x LC duplex - 6 x LC duplex
1	0 324 11	12 x LC duplex - 12 x LC duplex
1	0 324 12	12 x LC duplex - 12 x LC duplex
1	0 324 13	12 x LC duplex - 12 x LC duplex
1	0 324 14	12 x LC duplex - 12 x LC duplex
1	0 324 15	12 x LC duplex - 12 x LC duplex
		Kábel hossz (m)
		10
		20
		30
		40
		50
		10
		20
		30
		40
		50
		OS2 Fan-out / Fan-out mikrokábel - Ultra™
		Spark gap, kimenet 2 mm
		Megnevezés
1	0 324 21	6 LC Duplex - 6 LC Duplex
1	0 324 22	6 LC Duplex - 6 LC Duplex
1	0 324 23	6 LC Duplex - 6 LC Duplex
1	0 324 24	6 LC Duplex - 6 LC Duplex
1	0 324 25	6 LC Duplex - 6 LC Duplex
1	0 324 31	12 LC Duplex - 12 LC Duplex
1	0 324 32	12 LC Duplex - 12 LC Duplex
1	0 324 33	12 LC Duplex - 12 LC Duplex
1	0 324 34	12 LC Duplex - 12 LC Duplex
1	0 324 35	12 LC Duplex - 12 LC Duplex
		Kábel hossz (m)
		10
		20
		30
		40
		50
		OM3 MTP¹ mikrokábel - Ultra™
		Megnevezés
1	0 324 41	12 üvegszál - MTP ¹ -MTP ¹
1	0 324 42	12 üvegszál - MTP ¹ -MTP ¹
1	0 324 43	12 üvegszál - MTP ¹ -MTP ¹
1	0 324 44	12 üvegszál - MTP ¹ -MTP ¹
1	0 324 45	12 üvegszál - MTP ¹ -MTP ¹
		Kábel hossz (m)
		10
		20
		30
		40
		50
		OS2 MTP¹ mikrokábel - Ultra™
		Megnevezés
1	0 324 51	12 üvegszál - MTP ¹ -MTP ¹
1	0 324 52	12 üvegszál - MTP ¹ -MTP ¹
1	0 324 53	12 üvegszál - MTP ¹ -MTP ¹
1	0 324 54	12 üvegszál - MTP ¹ -MTP ¹
1	0 324 55	12 üvegszál - MTP ¹ -MTP ¹
		Kábel hossz (m)
		10
		20
		30
		40
		50

LCS³ strukturált hálózati rendszer

előszerelt (pre-terminated) link kábelek - Core™

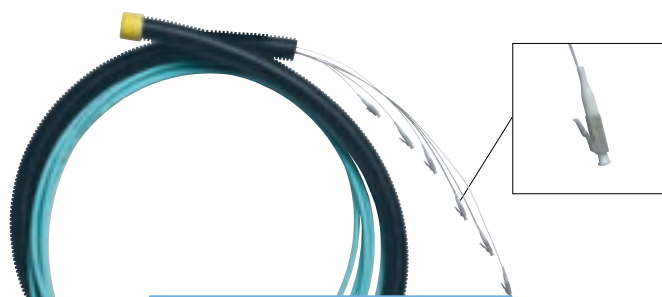

OM4 / OM5 estén kérjen ajánlatot

1 320 41

Csom.	Kat.szám.	Core™ besorolású kábelek - SC			
		<p>Legrand üvegszál, előszerelt (pre-terminated) kábelezési rendszer három veszteségi kategóriába sorolja termékeit a teljes csatorna teljes vesztesége alapján: Quantum / Ultra / Core Hagyományos veszteségi szintű, Core™ besorolású előszerelt kábelek Beltéri felhasználásra előkészített, mindkét végén csatlakozókkal előszerelt laza csöves (tight buffer) szerkezetű, OM3 LSOH optikai kábel 900um szálakkal Pig-tailek szálanként különböző hosszánál felszerelve (50 mm-es eltolásban) a kábel mindkét végén; CPR: Dca-s2-d2-a1 Tartozékok: - 2x PG9 tömszelence a kábel két végén - 25 mm átmérőjű gégegcső, amely megvédi a csatlakozókat a szállításkor és telepítéskor egyaránt - Behúzó szem a kábel egyik végén</p>			
		SC szimplex - Core™			
Erek száma	Pigtail-ek száma és típusa	Kábel hossza	Kiszerezés		
1	1 320 01	6 2x 6 SC OM3	10 méter	tekercs	
1	1 320 02	6 2x 6 SC OM3	20 méter	tekercs	
1	1 320 03	6 2x 6 SC OM3	30 méter	tekercs	
1	1 320 04	6 2x 6 SC OM3	40 méter	tekercs	
1	1 320 05	6 2x 6 SC OM3	50 méter	tekercs	
1	1 320 06	6 2x 6 SC OM3	60 méter	kis dobon	
1	1 320 07	6 2x 6 SC OM3	70 méter	kis dobon	
1	1 320 08	6 2x 6 SC OM3	80 méter	kis dobon	
1	1 320 09	6 2x 6 SC OM3	90 méter	kis dobon	
1	1 320 10	6 2x 6 SC OM3	100 méter	kis dobon	
1	1 320 12	6 2x 6 SC OM3	120 méter	kis dobon	
1	1 320 14	6 2x 6 SC OM3	140 méter	kis dobon	
1	1 320 16	6 2x 6 SC OM3	160 méter	nagy dobon	
1	1 320 18	6 2x 6 SC OM3	180 méter	nagy dobon	
1	1 320 20	6 2x 6 SC OM3	200 méter	nagy dobon	
1	1 320 21	12 2x 12 SC OM3	10 méter	tekercs	
1	1 320 22	12 2x 12 SC OM3	20 méter	tekercs	
1	1 320 23	12 2x 12 SC OM3	30 méter	tekercs	
1	1 320 24	12 2x 12 SC OM3	40 méter	tekercs	
1	1 320 25	12 2x 12 SC OM3	50 méter	tekercs	
1	1 320 26	12 2x 12 SC OM3	60 méter	kis dobon	
1	1 320 27	12 2x 12 SC OM3	70 méter	kis dobon	
1	1 320 28	12 2x 12 SC OM3	80 méter	kis dobon	
1	1 320 29	12 2x 12 SC OM3	90 méter	kis dobon	
1	1 320 30	12 2x 12 SC OM3	100 méter	kis dobon	
1	1 320 32	12 2x 12 SC OM3	120 méter	kis dobon	
1	1 320 34	12 2x 12 SC OM3	140 méter	kis dobon	
1	1 320 36	12 2x 12 SC OM3	160 méter	nagy dobon	
1	1 320 38	12 2x 12 SC OM3	180 méter	nagy dobon	
1	1 320 40	12 2x 12 SC OM3	200 méter	nagy dobon	
1	1 320 78	12 2x 12 LC OM3	180 méter	nagy dobon	
1	1 320 80	12 2x 12 LC OM3	200 méter	nagy dobon	

Csom.	Kat.szám.	Core™ besorolású kábelek - LC			
		<p>LCS³ üvegszál, előszerelt kábelezési rendszer három veszteségi kategóriába sorolja termékeit a teljes csatorna teljes vesztesége alapján: Quantum / Ultra / Core Hagyományos veszteségi szintű, Core™ besorolású előszerelt kábelek Beltéri felhasználásra előkészített, mindkét végén csatlakozókkal előszerelt laza csöves (tight buffer) szerkezetű, OM3 LSOH optikai kábel 900um szálakkal Pig-tailek szálanként különböző hosszánál felszerelve (50 mm-es eltolásban) a kábel mindkét végén; CPR: Dca-s2-d2-a1 Tartozékok: - 2x PG9 tömszelence a kábel két végén - 25 mm átmérőjű gégegcső, amely megvédi a csatlakozókat a szállításkor és telepítéskor egyaránt - Behúzó szem a kábel egyik végén</p>			
		LC szimplex - Core™			
Erek száma	Pigtail-ek száma és típusa	Kábel hossza	Kiszerezés		
1	1 320 41	6 2x 6 LC OM3	10 méter	tekercs	
1	1 320 42	6 2x 6 LC OM3	20 méter	tekercs	
1	1 320 43	6 2x 6 LC OM3	30 méter	tekercs	
1	1 320 44	6 2x 6 LC OM3	40 méter	tekercs	
1	1 320 45	6 2x 6 LC OM3	50 méter	tekercs	
1	1 320 46	6 2x 6 LC OM3	60 méter	kis dobon	
1	1 320 47	6 2x 6 LC OM3	70 méter	kis dobon	
1	1 320 48	6 2x 6 LC OM3	80 méter	kis dobon	
1	1 320 49	6 2x 6 LC OM3	90 méter	kis dobon	
1	1 320 50	6 2x 6 LC OM3	100 méter	kis dobon	
1	1 320 52	6 2x 6 LC OM3	120 méter	kis dobon	
1	1 320 54	6 2x 6 LC OM3	140 méter	kis dobon	
1	1 320 56	6 2x 6 LC OM3	160 méter	nagy dobon	
1	1 320 58	6 2x 6 LC OM3	180 méter	nagy dobon	
1	1 320 60	6 2x 6 LC OM3	200 méter	nagy dobon	
1	1 320 61	12 2x 12 LC OM3	10 méter	tekercs	
1	1 320 62	12 2x 12 LC OM3	20 méter	tekercs	
1	1 320 63	12 2x 12 LC OM3	30 méter	tekercs	
1	1 320 64	12 2x 12 LC OM3	40 méter	tekercs	
1	1 320 65	12 2x 12 LC OM3	50 méter	tekercs	
1	1 320 66	12 2x 12 LC OM3	60 méter	kis dobon	
1	1 320 67	12 2x 12 LC OM3	70 méter	kis dobon	
1	1 320 68	12 2x 12 LC OM3	80 méter	kis dobon	
1	1 320 69	12 2x 12 LC OM3	90 méter	kis dobon	
1	1 320 70	12 2x 12 LC OM3	100 méter	kis dobon	
1	1 320 72	12 2x 12 LC OM3	120 méter	kis dobon	
1	1 320 74	12 2x 12 LC OM3	140 méter	kis dobon	
1	1 320 76	12 2x 12 LC OM3	160 méter	nagy dobon	
1	1 320 78	12 2x 12 LC OM3	180 méter	nagy dobon	
1	1 320 80	12 2x 12 LC OM3	200 méter	nagy dobon	

Hagyományos >>> pig-tailes rendszerek

Kifejezetten LAN hálózatok estén alkalmazható, rugalmas rendszer, amelynek minősége nagy mértékben függ a telepítéskor felhelyezett pig-tail csatlakozásának minőségétől



LCS³ strukturált hálózati rendszer

univerzális (kültéri/beltéri) és beltéri optikai kábelek

OM5 estén kérjen ajánlatot



0 325 13



0 325 10



0 326 66

Csom. Kat. szám Univerzális és kültéri kábelek

Szabvány megfelelések: EN 50173-2, ISO IEC 11801
 Optikai kábelek színezése: FOTAG
 Részleges védelem rágcsálók ellen
 Kültéri/beltéri (univerzális) kábelek:
 - halogénmentes és tűzálló köpeny (LSOH/LSZH)
 - stabilizált az UV sugárzással szemben
 - központi, laza csöves (loose tube) és szoros, tight buffer (másodlagos 900 µm védelemű) szerkezet
 - CPR tűzvédelmi besorolás hivatalos dokumentumra letölthető: www.legrandoc.com
 Kültéri kábelek:
 - PE köpenyű,
 - páncélos, laza csöves (loose tube) szerkezetű kialakítások

OS2 monomódusú kábelek

9/125 µm (OS1 kompatibilis)

Üvegszálak száma	Felhasználás	Kábel szerkezet és CPR
2000 0 325 02	4 kültéri/beltéri	központi, loose tube, Dca
2000 0 325 12	6 kültéri/beltéri	központi, loose tube, Dca
2000 0 325 03	8 kültéri/beltéri	központi, loose tube, Dca
2000 0 325 14	12 kültéri/beltéri	központi, loose tube, Dca
2000 0 325 26	12 kültéri/beltéri	központi, loose tube, Cca
2000 0 325 51	24 kültéri/beltéri	központi, loose tube, Dca
2000 0 325 18	24 kültéri/beltéri	központi, loose tube, Cca
2000 0 325 50	12 kültéri/beltéri	tight buffer: 900 µm, Dca
2000 0 325 23	4 kültéri	páncélos, központi, loose tube
2000 0 325 13	6 kültéri	páncélos, központi, loose tube
2000 0 325 24	8 kültéri	páncélos, központi, loose tube
2000 0 325 15	12 kültéri	páncélos, központi, loose tube
2000 0 325 25	24 kültéri	páncélos, központi, loose tube

OM3 multimódusú kábelek

50/125 µm

Üvegszálak száma	Felhasználás	Kábel szerkezet és CPR
2000 0 325 37	4 kültéri/beltéri	központi, loose tube, Dca
2000 0 325 38	8 kültéri/beltéri	központi, loose tube, Dca
2000 0 325 39	12 kültéri/beltéri	központi, loose tube, Dca
2000 0 325 53	24 kültéri/beltéri	központi, loose tube, Dca
2000 0 325 10	6 kültéri/beltéri	tight buffer: 900 µm, Dca
2000 0 325 11	12 kültéri/beltéri	tight buffer: 900 µm, Dca
2000 0 325 52	24 kültéri/beltéri	tight buffer: 900 µm, Dca
2000 0 325 40	8 kültéri	páncélos, központi, loose tube
2000 0 325 41	12 kültéri	páncélos, központi, loose tube
2000 0 325 42	24 kültéri	páncélos, központi, loose tube

OM4 multimódusú kábelek

50/125 µm

Üvegszálak száma	Felhasználás	Kábel szerkezet és CPR
2000 0 325 43	4 kültéri/beltéri	központi, loose tube, Dca
2000 0 325 44	8 kültéri/beltéri	központi, loose tube, Dca
2000 0 325 45	12 kültéri/beltéri	központi, loose tube, Dca
2000 0 325 49	12 kültéri/beltéri	központi, loose tube, Cca
1000 0 325 19	24 kültéri/beltéri	központi, loose tube, Cca
500 0 326 65	6 kültéri/beltéri	tight buffer: 900 µm, Dca
1000 0 326 66	6 kültéri/beltéri	tight buffer: 900 µm, Dca
1000 0 326 67	12 kültéri/beltéri	tight buffer: 900 µm, Dca
1000 0 326 68	24 kültéri/beltéri	tight buffer: 900 µm, Dca
2000 0 325 46	4 kültéri	páncélos, központi, loose tube
2000 0 325 47	8 kültéri	páncélos, központi, loose tube
2000 0 325 48	12 kültéri	páncélos, központi, loose tube

LCS³ strukturált hálózati rendszer

pigtail-ek

OM5 estén kérjen ajánlatot



0 322 20

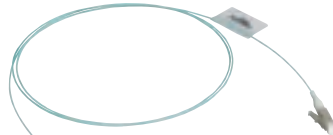

0 322 31

Csom.	Kat. szám	Pigtaillek			
		Optikai kábelekhez hegeszthető, csatlakozóval ellátott optikai szálak (pigtaillek); Kompatibilis bármely optikai hegesztővel Halogénmentes üvegszállal szerelve (LSOH/LSZH) - Multimódus: ILMax/Master = 0,25 dB; IL Typ/Master = 0,2 dB; IL Typ/Random = 0,2 dB - Monomódus: ILMax/Master = 0,25 dB; IL Typ/Master = 0,18 dB; IL Typ/Random = 0,18 dB			
		OM3 (PC) - 50/125 µm			
		Csatlakozó típusa Üvegszál hossza Csatlakozó színe Zsugorcső színe			
10	0 322 20	SC	1 méter	bézs	átlátszó
10	0 322 21	LC	1 méter	bézs	átlátszó
10	0 322 22	ST	1 méter	bézs	átlátszó
10	0 322 23	SC	2 méter	bézs	átlátszó
10	0 322 24	LC	2 méter	bézs	átlátszó
		OM4 (PC) - 50/125 µm			
		Csatlakozó típusa Üvegszál hossza Csatlakozó színe Zsugorcső színe			
10	0 322 30	SC	1 méter	átlátszó	átlátszó
10	0 322 31	LC	1 méter	átlátszó	átlátszó
10	0 322 32	ST	1 méter	átlátszó	átlátszó
10	0 322 33	SC	2 méter	átlátszó	átlátszó
10	0 322 34	LC	2 méter	átlátszó	átlátszó
		OS2 - 9/125 µm			
		Szabvány megfelelés: ITU-G652.D			
		Csatlakozó típusa Üvegszál hossza Csatlakozó színe Zsugorcső színe			
10	0 322 41	SC-UPC	1 méter	kék	citromsárga
10	0 322 43	LC-UPC	1 méter	kék	citromsárga
10	0 322 44	ST-UPC	2 méter	kék	citromsárga
10	0 322 46	SC-UPC	2 méter	kék	citromsárga
10	0 322 47	LC-UPC	2 méter	kék	citromsárga
10	0 322 49	ST-UPC	2 méter	kék	citromsárga
10	0 322 40	SC-APC	1 méter	zöld	citromsárga
10	0 322 42	LC-APC	1 méter	zöld	citromsárga
10	0 322 45	SC-APC	2 méter	zöld	citromsárga
10	0 322 48	LC-APC	2 méter	zöld	citromsárga

Pigtail készletek

- 12 darabos pigtail készletek
- 0 326 24 OS2 - LC-UPC
- 0 326 26 OM3 - LC-PC
- 0 326 71 OM4 - LC-PC

Kiegészítők

- Zsugorcső**
- 0 327 44 50 darabos zsugorcső pigtailhez - 40 mm
- Ragasztható optikai csatlakozó**
- 0 331 47 900 µm zsugorcsővel szállítva
- 0 331 00 Kerámiafejes csatlakozó Csillapítás: 0,3 dB
- SC csatlakozó
- LC csatlakozó
- Törésgátló készlet**
- 0 330 48 900 µm üvegszálhoz használható
- 0 330 49 250 µm üvegszál átmérő
- 6 üvegszál
- 12 üvegszál



LCS³ strukturált hálózati rendszer

segédanyagok és szerszámok készletek

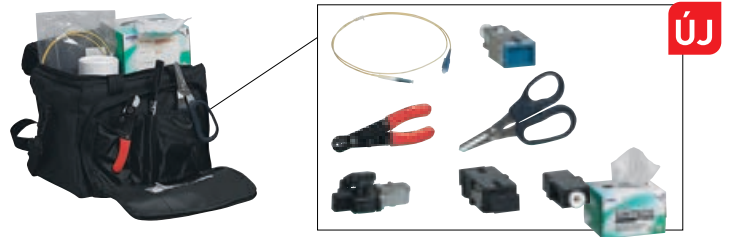

0 322 70

ÚJ

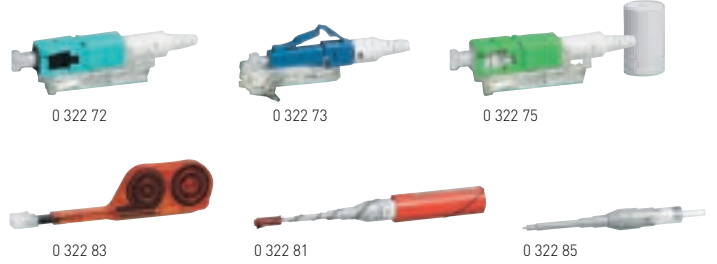

0 322 72

0 322 73

0 322 75

0 322 83

0 322 81

0 322 85

Csom.	Kat. szám	Előkészítő készlet
1	0 322 70	Optikai gyors-csatlakozók csatlakoztatásának előkészítéséhez szükséges vágó, tisztító...stb készlet Készlet tartalmazza: - precíziós vágó csipesz - kevlár blankoló és vágó szerszám - vizuális hibakereső - csatlakoztatási útmutató (nyomtatvány és videó) - Kiegészítők (jelölők, szemetes láda, tisztító kendők...stb)

Csom.	Kat. szám	Gyors-csatlakozós csatlakozók
		Csatlakoztatás előkészítéséhez használja az előkészítő készletet (kat. szám 0 322 70) Egyszerű csatlakoztatás, 5 alkalommal újracsatlakoztatható Üvegszál rögzítése a csatlakozón belül történik LED-del ellenőrizhető a csatlakoztatás Nincs szükség polírozásra sem ragasztóra 900 µm üvegszálakhoz alkalmazható 250 µm üvegszálakhoz használjon speciális csövet, amelyet a csatlakozó mellett szállítunk: Tipikusan insertion loss (IL) - OM3/OM4 multimódus IL = 0,2 dB - OS2 monomódus IL(PC) = 0,2 IL(APC) = 0,3

Csom.	Kat. szám	OM3/OM4 multimódusú csatlakozók
1	0 322 71	12 darabos készlet LC PC 50/125 µm, 900/250 µm
1	0 322 72	12 darabos készlet SC PC 50/125 µm, 900/250 µm
		OS2 monomódusú csatlakozók
		12 darabos készlet
1	0 322 73	LC UPC 9/125 µm, 900/250 µm
1	0 322 74	SC UPC 9/125 µm, 900/250 µm
1	0 322 75	SC APC 9/125 µm, 900/250 µm

Csom.	Kat. szám	Kiegészítő precíziós vágócsipesz
1	0 322 80	Kat. szám 0 326 90 készlethez

Csom.	Kat. szám	Üvegszál tisztítók
1	0 322 83	Csatlakozó tisztító: MPO/MTP ¹
1	0 322 81	Csatlakozó tisztító: LC (PC/APC)
1	0 322 82	Csatlakozó tisztító: SC (PC/APC)
1	0 322 84	LC csere patron
1	0 322 85	SC csere patron

Hagyományos >>> és előszerelt rendszerekhez

LAN hálózatok estén és géptermeknél egyaránt alkalmazható rendszer, amelynek maximális veszteségi szintje gyártó általt szavatolt

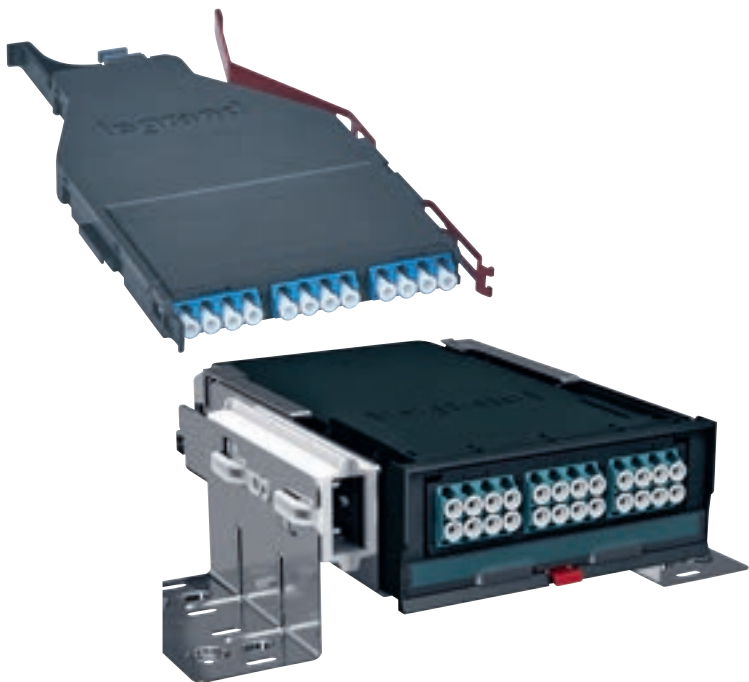

LCS³ strukturált hálózati rendszer

előszerelt HD patch kábelek



Szabvány megfelelőségek: EN 50173-2, ISO IEC 11801;
 Optikai kábelek színezése: FOTAG
 Duplex, kerámia csatlakozókkal gyárilag szerelve és tesztelve
 A-B konfigurációk (kivéve Uniboot változatok: A-A); LC csatlakozók
 polaritása speciális kéziszerszám alkalmazásával felcserélhető
 UPC és APC csiszolású csatlakozók: SC kék csatlakozó és csizma (IEC
 61754-4); LC kék csatlakozó/ fehér csizma SC/APC zöld csatlakozó és
 csizma

Csom.	Kat. szám	Ultra™ besorolású kábelek		
		Legrand üvegszál, előszerelt (pre-terminated) kábelezési rendszer három veszteségi kategóriába sorolja termékeit a teljes csatorna teljes vesztesége alapján: Quantum / Ultra / Core Minimális veszteségi szintű, Ultra™ besorolású kábelek maximális vesztesége nem haladhatja meg a 0,15 dB értéket		
		OS2 monomódusú változatok - Ultra™ Maximális optikai veszteség: 0,15 dB 9/125 µm (OS1 kompatibilis)		
		Csatlakozók	Kábel hossza	Köpeny színe
5	0 325 27	SC/SC	1 méter	sárga
5	0 325 28	SC/SC	2 méter	sárga
5	0 325 29	SC/SC	3 méter	sárga
5	0 325 30	SC/LC	1 méter	sárga
5	0 325 31	SC/LC	2 méter	sárga
5	0 325 32	SC/LC	3 méter	sárga
5	0 325 33	LC/LC	1 méter	sárga
5	0 325 34	LC/LC	2 méter	sárga
5	0 325 35	LC/LC	3 méter	sárga
5	0 325 36	LC/LC	5 méter	sárga
		OM4 multimódusú változatok - Ultra™ 10 Gb Ethernet hálózatokhoz alkalmazható Maximális optikai veszteség: 0,15 dB LC-LC Uniboot változatok fordított polaritásuk 50/125 µm		
		Csatlakozók	Kábel hossza	Köpeny színe
3	0 326 30	SC/SC	1 méter	kék
3	0 326 31	SC/SC	2 méter	kék
3	0 326 32	SC/SC	3 méter	kék
3	0 326 33	LC/LC	0,5 méter	kék
3	0 326 34	LC/LC	1 méter	kék
3	0 326 35	LC/LC	2 méter	kék
3	0 326 36	LC/LC	3 méter	kék
3	0 326 37	LC/LC	5 méter	kék
3	0 326 95	LC/LC - Uniboot	0,5 méter	kék
3	0 326 97	LC/LC - Uniboot	2 méter	kék
3	0 326 98	LC/LC - Uniboot	3 méter	kék

0.75 dB Infinium Quantum

55%
különbség

67%
különbség

1.70 dB Ultra Low Total Channel Connection Loss

2.30 dB Standard Low Total Channel Connection Loss



Quantum besorolású patch kábelek gyártása egyedi igények alapján történik; A-B polaritással egyaránt igényelhető; TAA/BAA megfeleléssel rendelkező patch kábelek; További részletekért forduljon közvetlen a gyártóhoz



LCS³ strukturált hálózati rendszer

előszerelt HD patch kábelek



0 326 07



0 326 13

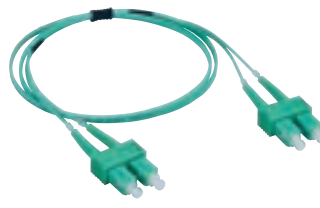

0 326 61

Szabvány megfelelőségek: EN 50173-2, ISO IEC 11801;

Optikai kábelek színezése: FOTAG

Duplex, kerámia csatlakozókkal gyárilag szerelve és tesztelve

A-B konfigurációk (kivéve Uniboot változatok: A-A); LC csatlakozók polaritása speciális kéziszerszám alkalmazásával felcserélhető

UPC és APC csiszolású csatlakozók: SC kék csatlakozó és csizma (IEC 61754-4); LC kék csatlakozó/ fehér csizma SC/APC zöld csatlakozó és csizma

Csom.	Kat. szám	Core™ besorolású kábelek		
		Legrand üvegszál, előszerelt (pre-terminated) kábelezési rendszer három veszteségi kategóriába sorolja termékeit a teljes csatorna teljes vesztesége alapján: Quantum / Ultra / Core Hagyományos veszteségi szintű, Core™ besorolású kábelek maximális vesztesége nem haladhatja meg a 0,25 dB értéket		
		OS2 monomódusú változatok - Core™ Maximális optikai veszteség: 0,25 dB 9/125 µm (OS1 kompatibilis) G.657.A2 CEI 60 793-2-50 type B6-a2		
		Csatlakozók	Kábel hossza	Köpeny színe
3	0 326 00	SC/SC	1 méter	sárga
3	0 326 01	SC/SC	2 méter	sárga
3	0 326 02	SC/SC	3 méter	sárga
3	0 326 03	SC/LC	1 méter	sárga
3	0 326 04	SC/LC	2 méter	sárga
3	0 326 05	SC/LC	3 méter	sárga
3	0 326 28	LC/LC	0,5 méter	sárga
3	0 326 06	LC/LC	1 méter	sárga
3	0 326 07	LC/LC	2 méter	sárga
3	0 326 08	LC/LC	3 méter	sárga
3	0 326 29	LC/LC	5 méter	sárga

Csom.	Kat. szám	OM3 multimódusú változatok - Core™		
		10 Gb Ethernet hálózatokhoz alkalmazható Maximális optikai veszteség: 0,25 dB 50/125 µm		
		Csatlakozók	Kábel hossza	Köpeny színe
3	0 326 09	SC/SC	1 méter	lila
3	0 326 10	SC/SC	2 méter	lila
3	0 326 11	SC/SC	3 méter	lila
3	0 326 12	SC/LC	1 méter	lila
3	0 326 13	SC/LC	2 méter	lila
3	0 326 14	SC/LC	3 méter	lila
3	0 326 15	LC/LC	1 méter	lila
3	0 326 16	LC/LC	2 méter	lila
3	0 326 17	LC/LC	3 méter	lila

Csom.	Kat. szám	OM4 multimódusú változatok - Core™		
		10 Gb Ethernet hálózatokhoz alkalmazható Maximális optikai veszteség: 0,25 dB 50/125 µm		
		Csatlakozók	Kábel hossza	Köpeny színe
5	0 322 60	SC/SC	1 méter	kék
5	0 322 61	SC/SC	2 méter	kék
5	0 322 62	SC/SC	3 méter	kék
5	0 322 63	SC/LC	1 méter	kék
5	0 322 64	SC/LC	2 méter	kék
5	0 322 65	SC/LC	3 méter	kék
5	0 322 66	LC/LC	1 méter	kék
5	0 322 67	LC/LC	2 méter	kék
5	0 322 68	LC/LC	3 méter	kék

Csom.	Kat. szám	OM2 (UPC) patch kábelek		
		Quantum / Ultra / Core besorolás nélküli patch kábel hagyományos veszteségi szinttel Maximális optikai veszteség: 0,3 dB 50/125 µm		
		Csatlakozók	Kábel hossza	Köpeny színe
3	0 330 80	ST/ST	1 méter	narancs
3	0 330 81	ST/ST	2 méter	narancs
3	0 330 82	ST/ST	3 méter	narancs
3	0 330 69	SC/SC	1 méter	narancs
3	0 330 70	SC/SC	2 méter	narancs
3	0 330 71	SC/SC	3 méter	narancs
3	0 330 72	ST/SC	2 méter	narancs
3	0 330 73	ST/SC	3 méter	narancs
3	0 330 75	SC/LC	1 méter	narancs
3	0 330 63	SC/LC	2 méter	narancs
3	0 330 76	SC/LC	3 méter	narancs
3	0 330 61	LC/LC	2 méter	narancs
3	0 330 65	LC/ST	2 méter	narancs

LCS³ strukturált hálózati rendszer

üvegszálás rendszerek

Műszaki jellemzők

- 900 µm és 250 µm üvegszálakhoz használható csatlakozók
- Maximális csillapítás 0.3 dB
- Nagy adatátviteli rendszerek kiépítésére: 10 Gigabit Ethernet
- Működési hőmérséklet: 0 - 65°C
- Kis mélységű csatlakozók

Új optikai osztályok ISO/IEC 11801 e3 (2017) szerint

Paraméterek	Multimódus		Monomódus	
	850 nm	1 300 nm	1 310 nm	1 550 nm
Csillapítás dB/km	3.5 max	1.5 max	1.0	1.0
Sávszélesség MHz.km	200 min	500 min	n/a	n/a
Csatlakozó csillapítása dB	0.75 max	0.75 max	0.75 max	0.75 max
Visszatérési veszteség dB	20 min	20 min	26 min	26 min

Optikai csatlakozási paraméterek ISO 11801 / EN 50173 szerint

Két elosztó közötti tipikus megvalósítási rajz

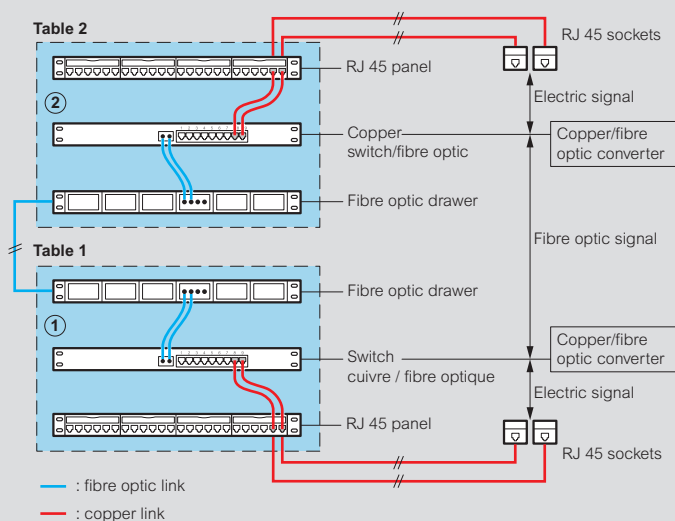

Csatorna maximális hossza optikai rendszereknél

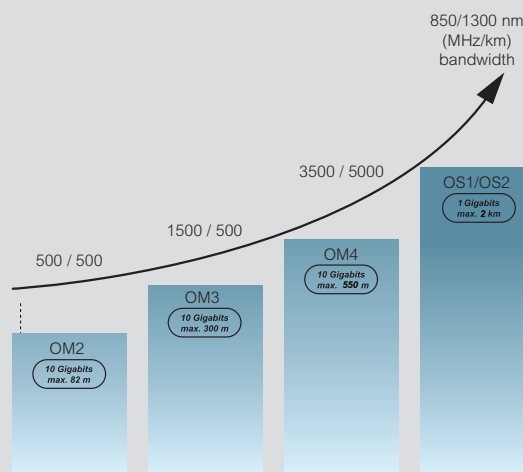

Protokollok (max. távolság)	Multimódus			Monomódus
	OM2	OM3	OM4	OS1/OS2
10 Gigabit Ethernet (base S/R)	82 m	300 m	550 m	NA
Giga Ethernet (base LX)	550 m	550 m	550 m	2 km
Giga Ethernet (base SX)	550 m	550 m	1100 m	NA

■ TIA 568
 □ IEEE 802.3

LCS³ strukturált hálózati rendszer

üvegszálás rendszerek

Duplex alkalmazások, Duplex LC-n

Duplex	OM3	OM4	OM5	OS1a	OS2
10Gbps	300m ⁽¹⁾	400m ⁽¹⁾	400m ⁽¹⁾	2km ⁽¹⁾	10km ⁽¹⁾
25Gbps	70m ⁽¹⁾	100m ⁽¹⁾	100m ⁽¹⁾	2km ⁽¹⁾	10km ⁽¹⁾
40Gbps	240m ⁽²⁾	350m ⁽²⁾	440m ⁽²⁾	2km ⁽¹⁾	10km ⁽¹⁾
50Gbps	70m ⁽¹⁾	100m ⁽¹⁾	100m ⁽¹⁾	2km ⁽¹⁾	10km ⁽¹⁾
100Gbps	70m ⁽²⁾	100m ⁽²⁾	150m ⁽²⁾	2km ⁽¹⁾	10km ⁽¹⁾
200Gbps	N/A ⁽³⁾	N/A ⁽³⁾	N/A ⁽³⁾	2km ⁽¹⁾	10km ⁽¹⁾
400Gbps	N/A ⁽³⁾	N/A ⁽³⁾	N/A ⁽³⁾	2km ⁽¹⁾	10km ⁽¹⁾

1: Standard
2: Multi-Source Agreement
3: Not applicable

Párhuzamos üvegszálás alkalmazások, 12-szálás MPO/MTP-n

Parallel	OM3	OM4	OM5	OS1a	OS2
10Gbps	N/A ⁽²⁾	N/A ⁽²⁾	N/A ⁽²⁾	N/A ⁽²⁾	N/A ⁽²⁾
25Gbps	N/A ⁽²⁾	N/A ⁽²⁾	N/A ⁽²⁾	N/A ⁽²⁾	N/A ⁽²⁾
40Gbps	100m ⁽¹⁾	150m ⁽¹⁾	150m ⁽¹⁾	N/A ⁽²⁾	N/A ⁽²⁾
50Gbps	N/A ⁽²⁾	N/A ⁽²⁾	N/A ⁽²⁾	N/A ⁽²⁾	N/A ⁽²⁾
100Gbps	70m ⁽¹⁾	100m ⁽¹⁾	100m ⁽¹⁾	500m ⁽¹⁾	500m ⁽¹⁾
200Gbps	70m ⁽¹⁾	100m ⁽¹⁾	100m ⁽¹⁾	500m ⁽¹⁾	500m ⁽¹⁾
400Gbps	100m ⁽¹⁾	100m ⁽¹⁾	150m ⁽¹⁾	500m ⁽¹⁾	500m ⁽¹⁾

1: Standard
2: Nem alkalmazható

16, 20 és 32 szálás alkalmazásokat nem tartalmaz a táblázat, hiszen nem valósítható meg vele 12 szálás MTO linkek
Bármely duplex alkalmazás működhet MPO/MTP-n is

Optikai jellemzők

MTP® csatlakozók

	Multimode Ultra Performance*	Singlemode Ultra Performance*
IL/Master	0.1 dB (összes szálon) 0.35 dB maximum (egyetlen szálon) ^(2,3)	0.1 dB typical (összes szálon) 0.35 dB maximum (egyetlen szálon) ^(1,4)
IL Max/Random*	0.35 dB (egyetlen szálon)	0.35 dB (egyetlen szálon)
Optical return loss ⁽⁵⁾	> 20 dB	> 60 dB (8° szögű polírozás)

1: ANSI/TIA-455-171 Method D3 / IEC 61300-3-4 szerint
2: ANSI/TIA-455-171 Method D1 / IEC 61300-3-4 szerint
3: 50µm szálon tesztelt 850 nm-es hullámhossz mellett az IEC 61280-4-1 szerint
4: IEC 61755-3-31/GRADE B-nak megfelelően
5: IEC 61300-3-6 and ANSI/TIA-455-107A szerint

* Fenti jellemzők kizárólag azonos Legrand termékcsalád azonos elemével (Core, Ultra és Quantum) garantált. A tartományok keverése vagy más márkájú alkatrészek használata a rendszer eltérő teljesítményéhez vezethet. Az ISO/IEC 14763-3 szabványban meghatározott referenciaszínórral végzett LSPM-tesztel végzett terepi mérés bizonytalansági értéke a javasolt Legrand-tesztvezetékekkel végzett terepi tesztre vonatkozik.

LC, SC, LC APC, SC APC connectors

Optikai jellemzők	Singlemode Ultra Performance	Multimode Ultra Performance
IL Max/Master ^(*)	0.15 dB	0.15 dB
IL Max/Random ^{(**)(***)(****)}	0.25 dB	0.2 dB
Typ. IL/Master ^(*)	0.12 dB	0.08 dB
Typ. IL/Random ^{(**)(***)(****)}	0.12 dB	0.10 dB
Return loss [UPC/APC]	> 55/65 dB	> 25 dB

* IEC 61300-3-4
** IEC 61300-3-34
*** Fenti jellemzők kizárólag azonos Legrand termékcsalád azonos elemével (Core, Ultra és Quantum) garantált. A tartományok keverése vagy más márkájú alkatrészek használata a rendszer eltérő teljesítményéhez vezethet. Az ISO/IEC 14763-3 szabványban meghatározott referenciaszínórral végzett LSPM-tesztel végzett terepi mérés bizonytalansági értéke a javasolt Legrand-tesztvezetékekkel végzett terepi tesztre vonatkozik. Storage and operating temperature: -10°C to +60°C Solutions.

Gyártási minőség biztosítás

- MTP:
Optikai jellemzők: 100%-ban gyárilag tesztelt
3D felület geometria (interferometry): 100% ellenőrzött gyárilag
-LC, SC, LC APC, SC APC:
Optikai jellemzők: 100%-ban gyárilag tesztelt
D felület geometria (interferometry): mintavételezéssel ellenőrzött

Műszaki jellemzők

Multimódusú kábel

OM5 üvegszálakat hullámhossz multiplexelésre tervezték

Kábel típus	OM3	OM4	OM5
Üvegszál típus ⁽¹⁾			
Maximális csillapítás 850 nm, dB/km			
Effektív sávzélesség 850 nm, MHz x km			
EEffektív sávzélesség 953 nm, MHz x km			

Monomódusú kábel

Kábel típus	OS1a	OS2
Felhasználási környezet	Beltéri	Kültéri / beltéri
Üvegszál típus ⁽¹⁾	B1, 3 vagy B6	
Maximális csillapítás 1310, 1383 & 1550 nm	1.0	0.4

1: IEC 60793-2-50 szerint

MEET-ME ROOM MEGOLDÁSOK MINDEN SZINTEN EGYSZERŰ

Egy kimagasló színvonalú optikai hálózat nem csupán a csatlakoztatás minőségén múlik; a felhasználó által elvárt rugalmas feltételeknek is meg kell feleljen



Patchelés leegyszerűsítése érdekében az MMR ODF panelek előrecsúsztható résszel rendelkeznek, amelynek köszönhetően a patchelés teljes felülete könnyen elérhető.

Telekommunikációs patch panelek legfőbb előnye a hagyományos optikai kifejtőpanelekhez képest, hogy a teljes patchelés (bejövő és kiejövő kábelezés) megvalósítható szemből, így a módosítások anélkül valósíthatóak meg, hogy az egyéb patcheléseken beavatkozás történne



A Legrand Meet-Me Room kínálata lehetőséget teremt fizikai kapcsolat kiépítésre passzív optikai rendezőn (ODF) keresztül. MMR panelek alkalmazásával 4000 feletti patchelés is megvalósítható átlátható, strukturált kialakításban.

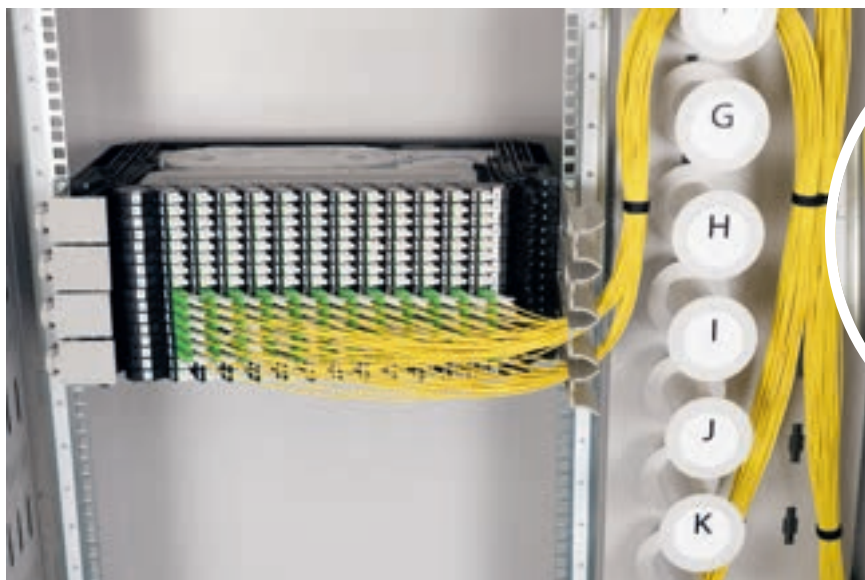

Betűkkel jelölt kábeltönkök

LCS³ Meet-Me Room rendszer

kazetták, szekrények és kiegészítők



C49001 (kazettával szerelve)



C42002



C44001

LCS³ üvegszálak kábelezési rendszerrel kombinálva optimális csatlakoztatást lehet létrehozni gépterem környezetben

Csom.	Kat.szám	Hagyományos rendező panel
		Hagyományos kazettával szerelt panelek, amelyeknél az üvegszál kötése a panelen belül történik Gyors és egyszerű szálhegesztést tesz nagy mennyiségű üvegszál esetén Skálázható kialakítás: 1U akár 96 üvegszál rendezésére alkalmazható Monomódusú kazettával szerelve
1	C40001	24xF0 - LC/PC kazettákkal Jobbos kazettával szerelve
1	C40002	Balos kazettával szerelve
1	C40003	24xF0 - LC/APC kazettákkal Jobbos kazettával szerelve
1	C40004	Balos kazettával szerelve
		MMR rendező panel
		Kábeles végződésű kazettával szerelt panelek, amelyeknél az üvegszálak kötés panelen kívül történik (betéri elosztódobozban vagy kültéri kötődobozban) Kazetták 15 méteres, csatlakozó nélküli kábelrel vannak ellátva (igény esetén egyéb méretek is rendelhetők) Kábel átmérője: 4.5 mm
1	C49001	Üres panel 1U panel ODF kazettákhoz
1	C42001	24xF0- LC/PC ODF kazettákkal Jobbos kazettával szerelve
1	C42002	Balos kazettával szerelve
1	C42003	24xF0 - LC/APC ODF kazettákkal Jobbos kazettával szerelve
1	C42004	Balos kazettával szerelve
1	C49002	Rögzítő lemez 19" rögzítő lemez for ODF kazettákhoz
		ODF rackek
		Külső méretek (MAG x SZÉL X MÉLY): 2050 x 900 x 400 mm Rack kapacitás: 42U Teljesen zárt kialakítás annak érdekében, hogy a csatlakozók ne legyenek elérhetők illetéktelenek számára Összeszerelt állapotban szállítva, amely tartalmazza: oldalpanelek, hátlap, tető, oldalsó kábelrendező
1	C44001	Rack bal oldali kábelrendezővel
1	C44002	Rack jobb oldali kábelrendezővel
		Kiegészítők
25	C49004	Zsugorcső készlet 40mm

DATA CENTER

LCS³ Meet-Me Room, gépterem központi eleme

Bármilyen típusú gépterem esetén szükséges a külvilághoz történő hozzáférés. A Legrand LCS3 MMR portfóliója megbízható és méretezhető megoldást kínál magas minőségi elvárások mentén



Főbb jellemzők:

- Magas minőség: üvegszálak hálózatokkal szemben támasztott nagy minőségi elvárásoknak maradéktalanul megfelel
- Egyszerűen alkalmazható: különböző rögzítési rendszerek
- Egyszerűsített patchelés és kábel menedzsmint: kifejezetten nagyszámú kábelek kezelésére alkalmazható
- Könnyű üzemeltetés és karbantartás: szemből minden folyamat végrehajtható a kihúzható tálcának köszönhetően



Rack szekrények és 19" kiegészítőik

Átfogó termékkínálat bármely felhasználási környezetbe:
szervertermi, adatbanki, ipari, kültéri, vandálbiztos
rackszekrények

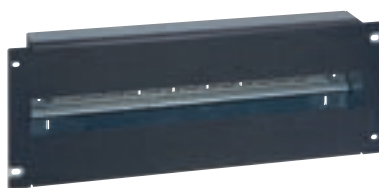

EVOLINE/ LINKEO HÁLÓZATI ÉS SZERVER SZEKRÉNYEK

- Fali és álló kivitelű szerények univerzális felhasználásra
- 19" profilsínre szerelhető kiegészítők: gyűrűs rendezők, tálcák, ventilátorok, előlapok, csavarok..stb



CLOUDMAX SZERVER SZEKRÉNYEK ÉS MICRO DC REDSZEREK

- Alumínium struktúrás fali és álló változatok: kábelezési és szerver szekrények
- Hideg folyosós rendszerek



IPARI ÉS KÜLTÉRI RACKSZERKÉNYEK (IP55/IP66)

- Magas IP és IK védettségű fali és álló szerények hőkezelési kiegészítőkkel
- Üvegszállal erősített UV és időjárásálló műanyag, robusztus acél és INOX változatok



Evoline és Cloudmax rack szekrények és kiegészítők

Tető ventilátor / termosztát panel

2 vent | 4 vent | 6 vent





19" készülékrögzítő tálca

4 pontos fix | kihúzh.

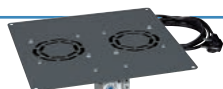
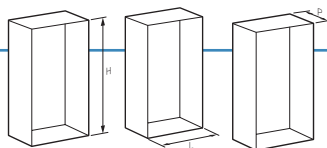
2 pontos fix, 25 kg

19" gyűrűs panel



Kialakítás	Magasság [rack unit]	Szélesség [mm]	Mélység [mm]	Cikkszám	2 ventilátorral és termosztáttal: 160 m³/óra			4 ventilátorral és termosztáttal: 320 m³/óra			6 ventilátorral és termosztáttal: 480 m³/óra			Maximális terhelhetőség: 50 kg	Maximális terhelhetőség: 100 kg	Maximális terhelhetőség: 30 kg	Mélység: 250 mm Kat. Szám: E2S1U25	Mélység: 400 mm Kat. Szám: E2S1U40	Mélység: 550 mm Kat. Szám: E2S1U65	1U műanyag/acél Kat.szám: EHPM1UP	1U acél/acél Kat.szám: EHPM1UM	2U acél/acél Kat.szám: EHPM2UM
					2 vent	4 vent	6 vent	2 vent	4 vent	6 vent	2 vent	4 vent	6 vent									
19" fali rack szekrények RAL7035, szürke üvegajtóval és levehető háttal szerelve  	4U	600	450	EVO4U6045	EC2VW	-	-	-	-	-	-	o	-	-	o	o	o	o	o	o	o	o
	4U	600	600	EVO4U6060	EC2VW	-	-	-	-	-	-	o	o	-	o	o	o	o	o	o	o	o
	7U	600	450	EVO7U6045	EC2VW	-	-	-	-	-	-	o	-	-	o	o	o	o	o	o	o	o
	7U	600	600	EVO7U6060	EC2VW	-	-	-	-	-	-	o	o	-	o	o	o	o	o	o	o	o
	9U	600	450	EVO9U6045	EC2VW	-	-	-	-	-	-	o	-	-	o	o	o	o	o	o	o	o
	9U	600	600	EVO9U6060	EC2VW	-	-	-	-	-	-	o	o	-	o	o	o	o	o	o	o	o
	12U	600	450	EVO12U6045	EC2VW	-	-	-	-	-	-	o	-	-	o	o	o	o	o	o	o	o
	12U	600	600	EVO12U6060	EC2VW	-	-	-	-	-	-	o	o	-	o	o	o	o	o	o	o	o
	16U	600	450	EVO16U6060	EC2VW	-	-	-	-	-	-	o	-	-	o	o	o	o	o	o	o	o
	16U	600	600	EVO16U6045	EC2VW	-	-	-	-	-	-	o	o	-	o	o	o	o	o	o	o	o
20U	600	450	EVO20U6045	EC2VW	-	-	-	-	-	-	o	-	-	o	o	o	o	o	o	o	o	
20U	600	600	EVO20U6060	EC2VW	-	-	-	-	-	-	o	o	-	o	o	o	o	o	o	o	o	
19" álló rack szekrények RAL7035, szürke szimpla vagy dupla: üveg, tömör fém, perforált, ajtóval elől és hátul  	22U	600	600	EVO22U6060..	EC2V	EC4V	-	E4S1U45A	E4S1U42H	E4S1U42SS	o	o	o	o	o	o	o	o	o	o	o	
	22U	600	800	EVO22U6080..	EC2V	EC4V	-	E4S2U55A	E4S1U62H	E4S1U62SS	o	o	o	o	o	o	o	o	o	o	o	
	26U	600	600	EVO26U6060..	EC2V	EC4V	-	E4S1U45A	E4S1U42H	E4S1U42SS	o	o	o	o	o	o	o	o	o	o	o	
	26U	600	800	EVO26U6080..	EC2V	EC4V	-	E4S2U55A	E4S1U62H	E4S1U62SS	o	o	o	o	o	o	o	o	o	o	o	
	32U	600	600	EVO32U6060..	EC2V	EC4V	-	E4S1U45A	E4S1U42H	E4S1U42SS	o	o	o	o	o	o	o	o	o	o	o	
	32U	600	800	EVO32U6080..	EC2V	EC4V	-	E4S2U55A	E4S1U62H	E4S1U62SS	o	o	o	o	o	o	o	o	o	o	o	
	32U	800	600	EVO32U8060..	EC2V	EC4V	-	E4S1U45A	E4S1U42H	E4S1U42SS	o	o	o	o	o	o	o	o	o	o	o	
	32U	800	800	EVO32U8080..	EC2V	EC4V	-	E4S2U55A	E4S1U62H	E4S1U62SS	o	o	o	o	o	o	o	o	o	o	o	
	32U	800	1000	EVO32U8010..	EC2V	EC4V	EC6V	E4S2U65A	E4S1U82H	E4S1U82SS	o	o	o	o	o	o	o	o	o	o	o	
	42U	600	600	EVO42U6060..	EC2V	EC4V	-	E4S1U45A	E4S1U42H	E4S1U42SS	o	o	o	o	o	o	o	o	o	o	o	
	42U	600	800	EVO42U6080..	EC2V	EC4V	-	E4S2U55A	E4S1U62H	E4S1U62SS	o	o	o	o	o	o	o	o	o	o	o	
	42U	600	1000	EVO42U6010..	EC2V	EC4V	EC6V	E4S2U65A	E4S1U82H	E4S1U82SS	o	o	o	o	o	o	o	o	o	o	o	
	42U	800	600	EVO42U8060..	EC2V	EC4V	-	E4S1U45A	E4S1U42H	E4S1U42SS	o	o	o	o	o	o	o	o	o	o	o	
	42U	800	800	EVO42U8080..	EC2V	EC4V	-	E4S2U55A	E4S1U62H	E4S1U62SS	o	o	o	o	o	o	o	o	o	o	o	
	42U	800	1000	EVO42U8010..	EC2V	EC4V	EC6V	E4S2U65A	E4S1U82H	E4S1U82SS	o	o	o	o	o	o	o	o	o	o	o	
	45U	600	600	EVO45U6060..	EC2V	EC4V	-	E4S1U45A	E4S1U42H	E4S1U42SS	o	o	o	o	o	o	o	o	o	o	o	
	45U	800	800	EVO45U8080..	EC2V	EC4V	-	E4S2U55A	E4S1U62H	E4S1U62SS	o	o	o	o	o	o	o	o	o	o	o	
	45U	800	1000	EVO45U8010..	EC2V	EC4V	EC6V	E4S2U65A	E4S1U82H	E4S1U82SS	o	o	o	o	o	o	o	o	o	o	o	
	47U	600	600	EVO47U6060..	EC2V	EC4V	-	E4S1U45A	E4S1U42H	E4S1U42SS	o	o	o	o	o	o	o	o	o	o	o	
	47U	800	800	EVO47U8080..	EC2V	EC4V	-	E4S2U55A	E4S1U62H	E4S1U62SS	o	o	o	o	o	o	o	o	o	o	o	
47U	800	1000	EVO47U8010..	EC2V	EC4V	EC6V	E4S2U65A	E4S1U82H	E4S1U82SS	o	o	o	o	o	o	o	o	o	o	o		
19" szerver szekrény RAL9005, fekete szimpla vagy dupla perforált ajtóval elől és hátul 	32U	600	1000	CLD32U6010..	-	CC4V	CC6V	E4S2U65A	E4S1U82H	E4S1U82SS	o	o	o	o	o	o	o	o	o	o		
	32U	600	1200	CLD32U6012..	-	CC4V	CC6V	-	-	-	o	o	o	o	o	o	o	o	o	o		
	42U	600	1000	CLD42U6010..	-	CC4V	CC6V	E4S2U65A	E4S1U82H	E4S1U82SS	o	o	o	o	o	o	o	o	o	o		
	42U	600	1200	CLD42U6012..	-	CC4V	CC6V	-	-	-	o	o	o	o	o	o	o	o	o	o		
	42U	800	1000	CLD42U8010..	-	CC4V	CC6V	E4S2U65A	E4S1U82H	E4S1U82SS	o	o	o	o	o	o	o	o	o	o		
	42U	800	1200	CLD42U8012..	-	CC4V	CC6V	-	-	-	o	o	o	o	o	o	o	o	o	o		
	47U	600	1000	CLD47U6010..	-	CC4V	CC6V	E4S2U65A	E4S1U82H	E4S1U82SS	o	o	o	o	o	o	o	o	o	o		
	47U	600	1200	CLD47U6012..	-	CC4V	CC6V	-	-	-	o	o	o	o	o	o	o	o	o	o		
47U	800	1000	CLD47U8010..	-	CC4V	CC6V	E4S2U65A	E4S1U82H	E4S1U82SS	o	o	o	o	o	o	o	o	o	o			
47U	800	1200	CLD47U8012..	-	CC4V	CC6V	-	-	-	o	o	o	o	o	o	o	o	o	o			

Jelmagyarázat: • szekrény alapfelszereltségként szállítva [nem kell külön rendelni] o külön rendelhető [szekrényrel kompatibilis] - szekrényrel nem kompatibilis

Linkeo falí

rack szekrények és kiegészítők

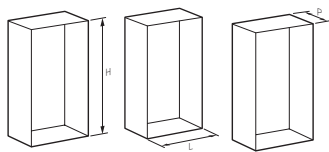

Ventilátor panel

1 vent | 2 vent



Készülékrögzítő tálca

2 pontos
fix, 25 kg



Kialakítás	Magasság [rack unit]	Magasság [mm]	Szélesség [mm]	Mélység [mm]	Kialakítás	Cikkszám	Ventilátor panel		Készülékrögzítő tálca		
							1 ventilátorral 80 m ³ /óra Kat. szám 0 462 60	2 ventilátorral és termostáttal: 160 m ³ /óra Kat. szám 6 462 38	Mélység: 120 mm Kat. Szám: 0 462 23	Mélység: 250 mm Kat. Szám: E251U25	Mélység: 400 mm Kat. Szám: E251U40
10" falí rack szekrény 	6U	362	320	300	10" széles	6 462 30	-	-	o	-	-
19" lapos falí szekrény 	6U	569	569	158	lapos	6 462 40	o	-	-	-	-
19" falí rack szekrények RAL7016, antracit üvegajtóval szerelve 	6U	362	600	400	fix oldallapos	6 462 00	-	o	-	o	-
	6U	362	600	450	levelhető oldallapos	6 462 50	-	o	-	o	-
	6U	362	600	600	fix oldallapos	6 462 10	-	o	-	o	o
	6U	362	600	600	levelhető oldallapos	6 462 60	-	o	-	o	o
	9U	494	600	400	fix oldallapos	6 462 01	-	o	-	-	-
	9U	494	600	450	levelhető oldallapos	6 462 51	-	o	-	-	-
	9U	494	600	600	fix oldallapos	6 462 11	-	o	-	o	o
	9U	494	600	600	levelhető oldallapos	6 462 61	-	o	-	o	o
	9U	494	600	600	levelhető, kétrészes	6 462 21	-	o	-	o	o
	12U	626	600	400	fix oldallapos	6 462 02	-	o	-	-	-
	12U	626	600	450	levelhető oldallapos	6 462 52	-	o	-	-	-
	12U	626	600	600	fix oldallapos	6 462 12	-	o	-	o	o
	12U	626	600	600	levelhető oldallapos	6 462 62	-	o	-	o	o
	12U	626	600	600	levelhető, kétrészes	6 462 22	-	o	-	o	o
	15U	758	600	400	fix oldallapos	6 462 03	-	o	-	-	-
	15U	758	600	450	levelhető oldallapos	6 462 53	-	o	-	-	-
	15U	758	600	600	fix oldallapos	6 462 13	-	o	-	o	o
	15U	758	600	600	levelhető oldallapos	6 462 63	-	o	-	o	o
	15U	758	600	600	levelhető, kétrészes	6 462 23	-	o	-	o	o
	18U	890	600	400	fix oldallapos	6 462 04	-	o	-	-	-
18U	890	600	450	levelhető oldallapos	6 462 54	-	o	-	-	-	
18U	890	600	600	fix oldallapos	6 462 14	-	o	-	o	o	
18U	890	600	600	levelhető oldallapos	6 462 64	-	o	-	o	o	
18U	890	600	600	levelhető, kétrészes	6 462 24	-	o	-	o	o	
21U	1022	600	400	fix oldallapos	6 462 05	-	o	-	-	-	
21U	1022	600	450	levelhető oldallapos	6 462 55	-	o	-	-	-	
21U	1022	600	600	fix oldallapos	6 462 15	-	o	-	o	o	
21U	1022	600	600	levelhető oldallapos	6 462 65	-	o	-	o	o	
21U	1022	600	600	levelhető, kétrészes	6 462 25	-	o	-	o	o	

Jelmagyarázat: • szekrény alapfelszereltségként szállítva (nem kell külön rendelni) o külön rendelhető (szekrényrel kompatibilis) - szekrényrel nem kompatibilis

Linkeo álló rack szekrények és kiegészítők

Ajtó / oldallap

Tető ventilátor / termosztát panel

19" készülékrögzítő t

4 pontos
fix

kihúzh.

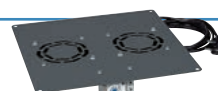
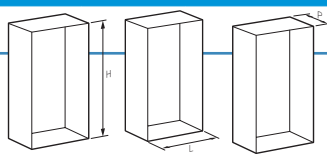

Kialakítás	Magasság [rack unit]	Magasság [mm]	Szélesség [mm]	Mélység [mm]	Cikkszám	Kiszerezés		szimpla	dupla	oldallap	2 ventilátorral és termosztáttal: 160 m ³ /óra	4 ventilátorral és termosztáttal: 320 m ³ /óra	6 ventilátorral és termosztáttal: 480 m ³ /óra	Maximális terhelhetőség: 50 kg	Maximális terhelhetőség: 100 kg	Maximális terhelhetőség: 30 kg
						készre szerelt	lapra szerelt									
19" álló rack szekrények	24U	1226	600	600	6 467 50	●	-	●	-	●	6 464 30	6 463 31	-	E4S1U45A	E4S1U42H	E4S1U42SS
	24U	1226	600	600	6 467 75	-	●	●	-	●	6 464 30	6 463 31	-	E4S1U45A	E4S1U42H	E4S1U42SS
	24U	1226	800	800	6 467 51	●	-	●	-	●	6 464 30	6 463 31	-	E4S2U55A	E4S1U62H	E4S1U62SS
	24U	1226	800	800	6 467 76	-	●	●	-	●	6 464 30	6 463 31	-	E4S2U55A	E4S1U62H	E4S1U62SS
	33U	1626	600	600	6 467 55	●	-	●	-	●	6 464 30	6 463 31	-	E4S1U45A	E4S1U42H	E4S1U42SS
	33U	1626	600	600	6 467 80	-	●	●	-	●	6 464 30	6 463 31	-	E4S1U45A	E4S1U42H	E4S1U42SS
	33U	1626	800	800	6 467 56	●	-	●	-	●	6 464 30	6 463 31	-	E4S2U55A	E4S1U62H	E4S1U62SS
	33U	1626	800	800	6 467 81	-	●	●	-	●	6 464 30	6 463 31	-	E4S2U55A	E4S1U62H	E4S1U62SS
	42U	2026	600	600	6 467 60	●	-	●	-	●	6 464 30	6 463 31	-	E4S1U45A	E4S1U42H	E4S1U42SS
	42U	2026	600	600	6 467 85	-	●	●	-	●	6 464 30	6 463 31	-	E4S1U45A	E4S1U42H	E4S1U42SS
	42U	2026	600	800	6 467 61	●	-	●	-	●	6 464 30	6 463 31	-	E4S2U55A	E4S1U62H	E4S1U62SS
	42U	2026	600	800	6 467 86	-	●	●	-	●	6 464 30	6 463 31	-	E4S2U55A	E4S1U62H	E4S1U62SS
	42U	2026	600	1000	6 467 62	●	-	●	-	●	6 464 30	6 463 31	-	E4S2U65A	E4S1U82H	E4S1U82SS
	42U	2026	600	1000	6 467 87	-	●	●	-	●	6 464 30	6 463 31	-	E4S2U65A	E4S1U82H	E4S1U82SS
	42U	2026	800	600	6 467 63	●	-	●	-	●	6 464 30	6 463 31	-	E4S1U45A	E4S1U42H	E4S1U42SS
	42U	2026	800	600	6 467 88	-	●	●	-	●	6 464 30	6 463 31	-	E4S1U45A	E4S1U42H	E4S1U42SS
	42U	2026	800	600	6 467 66	●	-	-	●	●	6 464 30	6 463 31	-	E4S1U45A	E4S1U42H	E4S1U42SS
	42U	2026	800	800	6 467 64	●	-	●	-	●	6 464 30	6 463 31	-	E4S2U55A	E4S1U62H	E4S1U62SS
	42U	2026	800	800	6 467 89	-	●	●	-	●	6 464 30	6 463 31	-	E4S2U55A	E4S1U62H	E4S1U62SS
	42U	2026	800	800	6 467 67	●	-	-	●	●	6 464 30	6 463 31	-	E4S2U55A	E4S1U62H	E4S1U62SS
42U	2026	800	800	6 467 70	●	-	●	-	-	6 464 30	6 463 31	-	E4S2U55A	E4S1U62H	E4S1U62SS	
42U	2026	800	800	6 467 95	-	●	●	-	-	6 464 30	6 463 31	-	E4S2U55A	E4S1U62H	E4S1U62SS	
42U	2026	800	1000	6 467 65	●	-	●	-	●	6 464 30	6 463 31	-	E4S2U65A	E4S1U82H	E4S1U82SS	
42U	2026	800	1000	6 467 90	-	●	●	-	●	6 464 30	6 463 31	-	E4S2U65A	E4S1U82H	E4S1U82SS	
42U	2026	800	1000	6 467 68	●	-	-	●	●	6 464 30	6 463 31	-	E4S2U65A	E4S1U82H	E4S1U82SS	
47U	2248	800	800	6 467 73	●	-	●	-	●	6 464 30	6 463 31	-	E4S2U55A	E4S1U62H	E4S1U62SS	
47U	2248	800	800	6 467 98	-	●	●	-	●	6 464 30	6 463 31	-	E4S2U55A	E4S1U62H	E4S1U62SS	
47U	2248	800	1000	6 467 74	●	-	●	-	●	6 464 30	6 463 31	-	E4S2U65A	E4S1U82H	E4S1U82SS	
47U	2248	800	1000	6 467 99	-	●	●	-	●	6 464 30	6 463 31	-	E4S2U65A	E4S1U82H	E4S1U82SS	
19" szerver szekrények	42U	1967	600	1000	4 468 20	●	-	4 468 40	4 468 50	4 468 60	-	4 469 01	4 469 03	E4S2U65A	E4S1U82H	E4S1U82SS
	42U	1967	600	1200	4 468 21	●	-	4 468 40	4 468 50	4 468 61	-	4 469 01	4 469 03	-	-	-
	42U	1967	800	1000	4 468 22	●	-	4 468 41	4 468 51	4 468 60	-	4 469 01	4 469 03	E4S2U65A	E4S1U82H	E4S1U82SS
	42U	1967	800	1200	4 468 23	●	-	4 468 41	4 468 51	4 468 61	-	4 469 01	4 469 03	-	-	-
	47U	2189	600	1000	4 468 24	●	-	4 468 42	4 468 52	4 468 62	-	4 469 01	4 469 03	E4S2U65A	E4S1U82H	E4S1U82SS
	47U	2189	600	1200	4 468 25	●	-	4 468 42	4 468 52	4 468 63	-	4 469 01	4 469 03	-	-	-
	47U	2189	800	1000	4 468 26	●	-	4 468 43	4 468 53	4 468 62	-	4 469 01	4 469 03	E4S2U65A	E4S1U82H	E4S1U82SS
47U	2189	800	1200	4 468 27	●	-	4 468 43	4 468 53	4 468 63	-	4 469 01	4 469 03	-	-	-	

Jelmagyarázat: ● szekrény alapfelszereltségként szállítva (nem kell külön rendelni) ○ külön rendelhető (szekrényrel kompatibilis) - szekrényrel nem kompatibilis

Tálcák	19" gyűrűs panelek	19" elosztósról 1U	19" szünetmentes áramforrások							Egyed kiegészítők					Univerzális kiegészítők							
			vonali interaktív			online																
2 pontos fix, 25 kg																						
19" profilsín párra szerelhető univerzális tálcák	19" profilsínre szerelhető univerzális panelek patch kábelek vízszintes rendezésére	19" profilsínre szerelhető univerzális elosztósorok	1 000 VA 8 perc: 3 110 67	1 500 VA 10 perc: 3 110 69	2 200 VA 8 perc: 3 110 70	3 000 VA 6 perc: 3 110 71	1 000 VA 10 perc: 3 101 70	2 000 VA 10 perc: 3 101 71	3 000 VA 8 perc: 3 101 72	5 000 W: 3 101 73 / 75	6 000 W: 3 101 74 / 76	10 000 W: 3 101 78	19" hátsó tartóborda pár	Függőleges kábelvezető tálcák	Zéró U elosztósor tartó	Tüskés patch rendező	Magasító keret	Bármelyik Linkeo állító szekrényre felszerelhető univerzális kiegészítők				
Mélység: 250 mm E2S1U25	1U műanyag/acél EHPM1UP	Normál változat, 9xSCH 6 468 12	<input type="checkbox"/>	<input type="checkbox"/>	<input type="checkbox"/>	<input type="checkbox"/>	<input type="checkbox"/>	<input type="checkbox"/>	<input type="checkbox"/>	<input type="checkbox"/>	<input type="checkbox"/>	<input type="checkbox"/>	6 463 40	-	-	-	6 464 00	UPS&akkupack tartósín Kat. Szám: 3 109 52				
			<input type="checkbox"/>	<input type="checkbox"/>	<input type="checkbox"/>	<input type="checkbox"/>	<input type="checkbox"/>	<input type="checkbox"/>	<input type="checkbox"/>	<input type="checkbox"/>	<input type="checkbox"/>	<input type="checkbox"/>	<input type="checkbox"/>	<input type="checkbox"/>	6 463 40	-	-		-	6 464 00		
			<input type="checkbox"/>	<input type="checkbox"/>	<input type="checkbox"/>	<input type="checkbox"/>	<input type="checkbox"/>	<input type="checkbox"/>	<input type="checkbox"/>	<input type="checkbox"/>	<input type="checkbox"/>	<input type="checkbox"/>	<input type="checkbox"/>	<input type="checkbox"/>	<input type="checkbox"/>	6 463 40	-		-	-	6 464 03	
			<input type="checkbox"/>	<input type="checkbox"/>	<input type="checkbox"/>	<input type="checkbox"/>	<input type="checkbox"/>	<input type="checkbox"/>	<input type="checkbox"/>	<input type="checkbox"/>	<input type="checkbox"/>	<input type="checkbox"/>	<input type="checkbox"/>	<input type="checkbox"/>	<input type="checkbox"/>	6 463 40	-		-	-	6 464 03	
			<input type="checkbox"/>	<input type="checkbox"/>	<input type="checkbox"/>	<input type="checkbox"/>	<input type="checkbox"/>	<input type="checkbox"/>	<input type="checkbox"/>	<input type="checkbox"/>	<input type="checkbox"/>	<input type="checkbox"/>	<input type="checkbox"/>	<input type="checkbox"/>	<input type="checkbox"/>	6 463 41	6 463 20		-	-	6 464 00	
			<input type="checkbox"/>	<input type="checkbox"/>	<input type="checkbox"/>	<input type="checkbox"/>	<input type="checkbox"/>	<input type="checkbox"/>	<input type="checkbox"/>	<input type="checkbox"/>	<input type="checkbox"/>	<input type="checkbox"/>	<input type="checkbox"/>	<input type="checkbox"/>	<input type="checkbox"/>	6 463 41	6 463 20		-	-	6 464 00	
			<input type="checkbox"/>	<input type="checkbox"/>	<input type="checkbox"/>	<input type="checkbox"/>	<input type="checkbox"/>	<input type="checkbox"/>	<input type="checkbox"/>	<input type="checkbox"/>	<input type="checkbox"/>	<input type="checkbox"/>	<input type="checkbox"/>	<input type="checkbox"/>	<input type="checkbox"/>	6 463 41	6 463 20		-	-	6 464 03	
			<input type="checkbox"/>	<input type="checkbox"/>	<input type="checkbox"/>	<input type="checkbox"/>	<input type="checkbox"/>	<input type="checkbox"/>	<input type="checkbox"/>	<input type="checkbox"/>	<input type="checkbox"/>	<input type="checkbox"/>	<input type="checkbox"/>	<input type="checkbox"/>	<input type="checkbox"/>	6 463 41	6 463 20		-	-	6 464 03	
			<input type="checkbox"/>	<input type="checkbox"/>	<input type="checkbox"/>	<input type="checkbox"/>	<input type="checkbox"/>	<input type="checkbox"/>	<input type="checkbox"/>	<input type="checkbox"/>	<input type="checkbox"/>	<input type="checkbox"/>	<input type="checkbox"/>	<input type="checkbox"/>	<input type="checkbox"/>	6 463 42	6 463 21		6 464 15	6 463 26	6 464 00	
			<input type="checkbox"/>	<input type="checkbox"/>	<input type="checkbox"/>	<input type="checkbox"/>	<input type="checkbox"/>	<input type="checkbox"/>	<input type="checkbox"/>	<input type="checkbox"/>	<input type="checkbox"/>	<input type="checkbox"/>	<input type="checkbox"/>	<input type="checkbox"/>	<input type="checkbox"/>	6 463 42	6 463 21		6 464 15	6 463 26	6 464 00	
			<input type="checkbox"/>	<input type="checkbox"/>	<input type="checkbox"/>	<input type="checkbox"/>	<input type="checkbox"/>	<input type="checkbox"/>	<input type="checkbox"/>	<input type="checkbox"/>	<input type="checkbox"/>	<input type="checkbox"/>	<input type="checkbox"/>	<input type="checkbox"/>	<input type="checkbox"/>	6 463 42	6 463 21		6 464 15	6 463 26	6 464 01	
			<input type="checkbox"/>	<input type="checkbox"/>	<input type="checkbox"/>	<input type="checkbox"/>	<input type="checkbox"/>	<input type="checkbox"/>	<input type="checkbox"/>	<input type="checkbox"/>	<input type="checkbox"/>	<input type="checkbox"/>	<input type="checkbox"/>	<input type="checkbox"/>	<input type="checkbox"/>	6 463 42	6 463 21		6 464 15	6 463 26	6 464 01	
	Mélység: 400 mm E2S1U40	2U acél/acél EHPM2UM	Kapcsolós változat, 8xSCH 6 468 23	<input type="checkbox"/>	<input type="checkbox"/>	<input type="checkbox"/>	<input type="checkbox"/>	<input type="checkbox"/>	<input type="checkbox"/>	<input type="checkbox"/>	<input type="checkbox"/>	<input type="checkbox"/>	<input type="checkbox"/>	<input type="checkbox"/>	6 463 42	6 463 21	6 464 15	6 463 26	6 464 01	Kosaras anya készlet 50 db Kat.szám: EFIX		
				<input type="checkbox"/>	<input type="checkbox"/>	<input type="checkbox"/>	<input type="checkbox"/>	<input type="checkbox"/>	<input type="checkbox"/>	<input type="checkbox"/>	<input type="checkbox"/>	<input type="checkbox"/>	<input type="checkbox"/>	<input type="checkbox"/>	<input type="checkbox"/>	6 463 42	6 463 21	6 464 15	6 463 26		6 464 01	
				<input type="checkbox"/>	<input type="checkbox"/>	<input type="checkbox"/>	<input type="checkbox"/>	<input type="checkbox"/>	<input type="checkbox"/>	<input type="checkbox"/>	<input type="checkbox"/>	<input type="checkbox"/>	<input type="checkbox"/>	<input type="checkbox"/>	<input type="checkbox"/>	6 463 42	6 463 21	6 464 15	6 463 26		6 464 01	
				<input type="checkbox"/>	<input type="checkbox"/>	<input type="checkbox"/>	<input type="checkbox"/>	<input type="checkbox"/>	<input type="checkbox"/>	<input type="checkbox"/>	<input type="checkbox"/>	<input type="checkbox"/>	<input type="checkbox"/>	<input type="checkbox"/>	<input type="checkbox"/>	<input type="checkbox"/>	6 463 42	6 463 21	6 464 15		6 463 26	6 464 01
				<input type="checkbox"/>	<input type="checkbox"/>	<input type="checkbox"/>	<input type="checkbox"/>	<input type="checkbox"/>	<input type="checkbox"/>	<input type="checkbox"/>	<input type="checkbox"/>	<input type="checkbox"/>	<input type="checkbox"/>	<input type="checkbox"/>	<input type="checkbox"/>	<input type="checkbox"/>	6 463 42	6 463 21	6 464 15		6 463 26	6 464 03
				<input type="checkbox"/>	<input type="checkbox"/>	<input type="checkbox"/>	<input type="checkbox"/>	<input type="checkbox"/>	<input type="checkbox"/>	<input type="checkbox"/>	<input type="checkbox"/>	<input type="checkbox"/>	<input type="checkbox"/>	<input type="checkbox"/>	<input type="checkbox"/>	<input type="checkbox"/>	6 463 42	6 463 21	6 464 15		6 463 26	6 464 03
	Mélység: 550 mm E2S1U65	1U kétirányú 0 465 22	Tűlfesz-levezető, 6xSCH 6 468 36	<input type="checkbox"/>	<input type="checkbox"/>	<input type="checkbox"/>	<input type="checkbox"/>	<input type="checkbox"/>	<input type="checkbox"/>	<input type="checkbox"/>	<input type="checkbox"/>	<input type="checkbox"/>	<input type="checkbox"/>	<input type="checkbox"/>	6 463 42	6 463 21	6 464 15	6 463 26	6 464 03	Világítási készlet Kat.szám: ELF1UM		
				<input type="checkbox"/>	<input type="checkbox"/>	<input type="checkbox"/>	<input type="checkbox"/>	<input type="checkbox"/>	<input type="checkbox"/>	<input type="checkbox"/>	<input type="checkbox"/>	<input type="checkbox"/>	<input type="checkbox"/>	<input type="checkbox"/>	<input type="checkbox"/>	6 463 42	6 463 21	6 464 15	6 463 26		6 464 03	
				<input type="checkbox"/>	<input type="checkbox"/>	<input type="checkbox"/>	<input type="checkbox"/>	<input type="checkbox"/>	<input type="checkbox"/>	<input type="checkbox"/>	<input type="checkbox"/>	<input type="checkbox"/>	<input type="checkbox"/>	<input type="checkbox"/>	<input type="checkbox"/>	6 463 42	6 463 21	6 464 15	6 463 26		6 464 03	
				<input type="checkbox"/>	<input type="checkbox"/>	<input type="checkbox"/>	<input type="checkbox"/>	<input type="checkbox"/>	<input type="checkbox"/>	<input type="checkbox"/>	<input type="checkbox"/>	<input type="checkbox"/>	<input type="checkbox"/>	<input type="checkbox"/>	<input type="checkbox"/>	6 463 42	6 463 21	6 464 15	6 463 26		6 464 03	
				<input type="checkbox"/>	<input type="checkbox"/>	<input type="checkbox"/>	<input type="checkbox"/>	<input type="checkbox"/>	<input type="checkbox"/>	<input type="checkbox"/>	<input type="checkbox"/>	<input type="checkbox"/>	<input type="checkbox"/>	<input type="checkbox"/>	<input type="checkbox"/>	6 463 42	6 463 21	6 464 15	6 463 26		6 464 03	
				<input type="checkbox"/>	<input type="checkbox"/>	<input type="checkbox"/>	<input type="checkbox"/>	<input type="checkbox"/>	<input type="checkbox"/>	<input type="checkbox"/>	<input type="checkbox"/>	<input type="checkbox"/>	<input type="checkbox"/>	<input type="checkbox"/>	<input type="checkbox"/>	6 463 42	6 463 21	6 464 15	6 463 26		6 464 03	
		2U kétirányú 0 465 23	Szünetmentes, 8xSCH 3 103 32	<input type="checkbox"/>	<input type="checkbox"/>	<input type="checkbox"/>	<input type="checkbox"/>	<input type="checkbox"/>	<input type="checkbox"/>	<input type="checkbox"/>	<input type="checkbox"/>	<input type="checkbox"/>	<input type="checkbox"/>	<input type="checkbox"/>	6 463 42	6 463 21	6 464 15	6 463 26	6 464 04	Kékes kábelbevezető Kat.szám: 6 464 28		
				<input type="checkbox"/>	<input type="checkbox"/>	<input type="checkbox"/>	<input type="checkbox"/>	<input type="checkbox"/>	<input type="checkbox"/>	<input type="checkbox"/>	<input type="checkbox"/>	<input type="checkbox"/>	<input type="checkbox"/>	<input type="checkbox"/>	<input type="checkbox"/>	6 463 42	6 463 21	6 464 15	6 463 26		6 464 04	
				<input type="checkbox"/>	<input type="checkbox"/>	<input type="checkbox"/>	<input type="checkbox"/>	<input type="checkbox"/>	<input type="checkbox"/>	<input type="checkbox"/>	<input type="checkbox"/>	<input type="checkbox"/>	<input type="checkbox"/>	<input type="checkbox"/>	<input type="checkbox"/>	6 463 42	6 463 21	6 464 15	6 463 26		6 464 04	
<input type="checkbox"/>				<input type="checkbox"/>	<input type="checkbox"/>	<input type="checkbox"/>	<input type="checkbox"/>	<input type="checkbox"/>	<input type="checkbox"/>	<input type="checkbox"/>	<input type="checkbox"/>	<input type="checkbox"/>	<input type="checkbox"/>	<input type="checkbox"/>	6 463 42	6 463 21	6 464 15	6 463 26	6 464 04			
<input type="checkbox"/>				<input type="checkbox"/>	<input type="checkbox"/>	<input type="checkbox"/>	<input type="checkbox"/>	<input type="checkbox"/>	<input type="checkbox"/>	<input type="checkbox"/>	<input type="checkbox"/>	<input type="checkbox"/>	<input type="checkbox"/>	<input type="checkbox"/>	6 463 43	6 463 22	6 464 16	6 463 27	6 464 03			
<input type="checkbox"/>				<input type="checkbox"/>	<input type="checkbox"/>	<input type="checkbox"/>	<input type="checkbox"/>	<input type="checkbox"/>	<input type="checkbox"/>	<input type="checkbox"/>	<input type="checkbox"/>	<input type="checkbox"/>	<input type="checkbox"/>	<input type="checkbox"/>	6 463 43	6 463 22	6 464 16	6 463 27	6 464 03			
2U tüskés HD CHPM2UHD		<input type="checkbox"/>	<input type="checkbox"/>	<input type="checkbox"/>	<input type="checkbox"/>	<input type="checkbox"/>	<input type="checkbox"/>	<input type="checkbox"/>	<input type="checkbox"/>	<input type="checkbox"/>	<input type="checkbox"/>	<input type="checkbox"/>	6 463 43	6 463 22	6 464 16	6 463 27	6 464 04	Bilentyűzet & egér fiók Kat. Szám: 0 465 19				
		<input type="checkbox"/>	<input type="checkbox"/>	<input type="checkbox"/>	<input type="checkbox"/>	<input type="checkbox"/>	<input type="checkbox"/>	<input type="checkbox"/>	<input type="checkbox"/>	<input type="checkbox"/>	<input type="checkbox"/>	<input type="checkbox"/>	<input type="checkbox"/>	6 463 43	6 463 22	6 464 16	6 463 27		6 464 04			
		<input type="checkbox"/>	<input type="checkbox"/>	<input type="checkbox"/>	<input type="checkbox"/>	<input type="checkbox"/>	<input type="checkbox"/>	<input type="checkbox"/>	<input type="checkbox"/>	<input type="checkbox"/>	<input type="checkbox"/>	<input type="checkbox"/>	<input type="checkbox"/>	6 463 43	6 463 22	6 464 16	6 463 27		6 464 04			
		<input type="checkbox"/>	<input type="checkbox"/>	<input type="checkbox"/>	<input type="checkbox"/>	<input type="checkbox"/>	<input type="checkbox"/>	<input type="checkbox"/>	<input type="checkbox"/>	<input type="checkbox"/>	<input type="checkbox"/>	<input type="checkbox"/>	<input type="checkbox"/>	6 463 43	6 463 22	6 464 16	6 463 27		6 464 04			
		<input type="checkbox"/>	<input type="checkbox"/>	<input type="checkbox"/>	<input type="checkbox"/>	<input type="checkbox"/>	<input type="checkbox"/>	<input type="checkbox"/>	<input type="checkbox"/>	<input type="checkbox"/>	<input type="checkbox"/>	<input type="checkbox"/>	<input type="checkbox"/>	6 463 43	6 463 22	6 464 16	6 463 27		6 464 04			
		<input type="checkbox"/>	<input type="checkbox"/>	<input type="checkbox"/>	<input type="checkbox"/>	<input type="checkbox"/>	<input type="checkbox"/>	<input type="checkbox"/>	<input type="checkbox"/>	<input type="checkbox"/>	<input type="checkbox"/>	<input type="checkbox"/>	<input type="checkbox"/>	6 463 43	6 463 22	6 464 16	6 463 27		6 464 04			
		<input type="checkbox"/>	<input type="checkbox"/>	<input type="checkbox"/>	<input type="checkbox"/>	<input type="checkbox"/>	<input type="checkbox"/>	<input type="checkbox"/>	<input type="checkbox"/>	<input type="checkbox"/>	<input type="checkbox"/>	<input type="checkbox"/>	<input type="checkbox"/>	6 463 43	6 463 22	6 464 16	6 463 27		6 464 04			
		<input type="checkbox"/>	<input type="checkbox"/>	<input type="checkbox"/>	<input type="checkbox"/>	<input type="checkbox"/>	<input type="checkbox"/>	<input type="checkbox"/>	<input type="checkbox"/>	<input type="checkbox"/>	<input type="checkbox"/>	<input type="checkbox"/>	<input type="checkbox"/>	6 468 95	4 468 97	4 468 91	4 468 70					
		<input type="checkbox"/>	<input type="checkbox"/>	<input type="checkbox"/>	<input type="checkbox"/>	<input type="checkbox"/>	<input type="checkbox"/>	<input type="checkbox"/>	<input type="checkbox"/>	<input type="checkbox"/>	<input type="checkbox"/>	<input type="checkbox"/>	<input type="checkbox"/>	6 468 95	4 468 97	4 468 91	4 468 71					
<input type="checkbox"/>	<input type="checkbox"/>	<input type="checkbox"/>	<input type="checkbox"/>	<input type="checkbox"/>	<input type="checkbox"/>	<input type="checkbox"/>	<input type="checkbox"/>	<input type="checkbox"/>	<input type="checkbox"/>	<input type="checkbox"/>	<input type="checkbox"/>	6 468 95	4 468 97	4 468 91	4 468 72							
<input type="checkbox"/>	<input type="checkbox"/>	<input type="checkbox"/>	<input type="checkbox"/>	<input type="checkbox"/>	<input type="checkbox"/>	<input type="checkbox"/>	<input type="checkbox"/>	<input type="checkbox"/>	<input type="checkbox"/>	<input type="checkbox"/>	<input type="checkbox"/>	6 468 95	4 468 97	4 468 91	4 468 73							
<input type="checkbox"/>	<input type="checkbox"/>	<input type="checkbox"/>	<input type="checkbox"/>	<input type="checkbox"/>	<input type="checkbox"/>	<input type="checkbox"/>	<input type="checkbox"/>	<input type="checkbox"/>	<input type="checkbox"/>	<input type="checkbox"/>	<input type="checkbox"/>	6 468 96	4 468 97	4 468 92	4 468 70							
<input type="checkbox"/>	<input type="checkbox"/>	<input type="checkbox"/>	<input type="checkbox"/>	<input type="checkbox"/>	<input type="checkbox"/>	<input type="checkbox"/>	<input type="checkbox"/>	<input type="checkbox"/>	<input type="checkbox"/>	<input type="checkbox"/>	<input type="checkbox"/>	6 468 96	4 468 97	4 468 92	4 468 71							
<input type="checkbox"/>	<input type="checkbox"/>	<input type="checkbox"/>	<input type="checkbox"/>	<input type="checkbox"/>	<input type="checkbox"/>	<input type="checkbox"/>	<input type="checkbox"/>	<input type="checkbox"/>	<input type="checkbox"/>	<input type="checkbox"/>	<input type="checkbox"/>	6 468 96	4 468 97	4 468 92	4 468 72							
<input type="checkbox"/>	<input type="checkbox"/>	<input type="checkbox"/>	<input type="checkbox"/>	<input type="checkbox"/>	<input type="checkbox"/>	<input type="checkbox"/>	<input type="checkbox"/>	<input type="checkbox"/>	<input type="checkbox"/>	<input type="checkbox"/>	<input type="checkbox"/>	6 468 96	4 468 97	4 468 92	4 468 73							
<input type="checkbox"/>	<input type="checkbox"/>	<input type="checkbox"/>	<input type="checkbox"/>	<input type="checkbox"/>	<input type="checkbox"/>	<input type="checkbox"/>	<input type="checkbox"/>	<input type="checkbox"/>	<input type="checkbox"/>	<input type="checkbox"/>	<input type="checkbox"/>	6 468 96	4 468 97	4 468 92	4 468 73							
<input type="checkbox"/>	<input type="checkbox"/>	<input type="checkbox"/>	<input type="checkbox"/>	<input type="checkbox"/>	<input type="checkbox"/>	<input type="checkbox"/>	<input type="checkbox"/>	<input type="checkbox"/>	<input type="checkbox"/>	<input type="checkbox"/>	<input type="checkbox"/>	6 468 96	4 468 97	4 468 92	4 468 73							

Fenti kiválasztási táblázat csupán egy segédlet. A megfelelő kiválasztás érdekében minden esetben érdemes megnézni a termékek katalógusoldalt!



EHPM1UP



EZS1U40



E4S2U65A



0 465 22



0 465 29



0 465 32



EFIX

Csom.	Kat. szám	Vízszintes patch rendezők			
		19" profilsínre szerelhető panelek a patch kábelek vízszintes rendezésére Rögzítő elemekkel szállítva (kosaras anya/alátét/csavár) RAL 9005 - fekete			
		Gyűrűs panelek - egyirányú Vízszintes irányú gyűrűket (5 db) tartalmazó rendező panelek			
		Panel magassága	Panel/gyűrű anyaga	Gyűrű hasznos keresztmetszete	
1	EHPM1UP	1U	acél/műanyag	1755 mm ²	
1	EHPM1UM	1U	acél/acél	1755 mm ²	
1	EHPM2UM	2U	acél/acél	3575 mm ²	
		Gyűrűs panelek - kétirányú Vízszintes irányú gyűrűket valamint átmenő kivágásokat tartalmazó gyűrűs panelek			
		Panel magassága	Panel/gyűrű anyaga	Gyűrű hasznos keresztmetszete	
1	0 465 22	1U	acél/acél	1755 mm ²	
1	0 465 23	2U	acél/acél	3575 mm ²	
		Zárt tuskés panel Két vízszintes sor tuskét tartalmazó panel, amely nagy mennyiségű patch zárt elhelyezését teszi lehetővé Homloklap pattintással lenyitható és eltávolítható			
		Panel magassága	Panel/előlap anyaga	Tüske anyaga	
1	CHPM2UHD	2U	acél	műanyag	
		Előlapok 2 darab 19" profilsínre rögzíthető tömör/perforált előlapok RAL 9005 - fekete			
		Előlap anyaga	Előlap magasság	Rögzítés módja	Kialakítása
1	0 465 28	műanyag	1 U	pattintós	kefés
1	0 465 29	műanyag	2 U	pattintós	kefés
1	0 465 30	acél	1 U	pattintós	kefés
1	0 465 31	acél	2 U	pattintós	kefés
1	0 465 32	műanyag	1 U	pattintós	tömör
1	0 465 33	műanyag	2 U	pattintós	tömör
1	EBPN1	acél	1 U	csavaros	tömör
1	EBPN2	acél	2 U	csavaros	tömör
1	EBPN3	acél	3 U	csavaros	tömör
1	EBPN4	acél	4 U	csavaros	tömör
1	EBPN5	acél	5 U	csavaros	tömör
1	EBPN6	acél	6 U	csavaros	tömör
1	E44PPN01	acél	1 U	csavaros	perforált
1	E44PPN02	acél	2 U	csavaros	perforált
		Kosaras anya/alátét/csavár készlet M6 csavar/kosaras anya/műanyag alátét készlet 9,5 x 9,5 furatú profilsínhez használható 50 darabos készlet			
1	EFIX				

Csom.	Kat. szám	Készüléktartó polcok			
		Perforált polcok: kötegelésre alkalmas és ventiláció szempontból is optimális Perforáció mérete: 50 x 7 mm RAL 9005 - fekete			
		2 ponton rögzíthető fix változatok 2 darab 19" profilsínre rögzíthető Maximális terhelhetőség: 25 kg			
		Mélység [mm]	Használható szélesség	Magasság	Rögzítés
1	E2S1U25	250	465	1 U	csavaros
1	E2S1U40	400	465	1 U	csavaros
1	E2S2U55	550	465	2 U	csavaros
		2 ponton rögzíthető kis mélységű változatok 2 darab 19" profilsínre rögzíthető gyorspánttal (fentről bedöntve rögzül, csavar nélkül) Maximális terhelhetőség: 15 kg			
		Mélység [mm]	Használható szélesség	Magasság	Rögzítés
1	0 465 00	115	435	2 U	gyorspántos
1	0 465 01	200	435	2 U	gyorspántos
		4 ponton rögzíthető állítható változatok 4 darab 19" profilsínre rögzíthető, állítható mélységű rögzítéssel Maximális terhelhetőség: 50 kg			
		Rögzítési mélység [mm]	Tálca mélység [mm]	Magasság	Kompatibilis rack szekrény mélysége
1	E4S1U45A	355-500	372	1 U	600 mm
1	E4S2U55A	515-650	530	2 U	800 mm
1	E4S2U65A	650-810	696	2 U	1000 mm
1	6 465 07	???	825	2 U	1000 mm
		Maximális terhelhetőség: 100 kg			
		Rögzítési mélység [mm]	Tálca mélység [mm]	Magasság	Kompatibilis rack szekrény mélysége
1	E4S1U42H	372-500	372	1 U	600 mm
1	E4S1U62H	530-650	530	1 U	800 mm
1	E4S1U82H	696-810	696	1 U	1000 mm
		4 ponton rögzíthető kihúzható változatok 4 darab 19" profilsínre rögzíthető Vízszintes kábelrendezővel szerelve Maximális terhelhetőség: 30 kg			
		Rögzítési mélység [mm]	Tálca mélység [mm]	Magasság	Kompatibilis rack szekrény mélysége
1	E4S1U42SS	337-500	372	1 U	600 mm
1	E4S1U62SS	407-630	530	1 U	800 mm
1	E4S1U82SS	450-810	696	1 U	1000 mm
		4 ponton rögzíthető fiók Billentyűzet és egér tartására alkalmazható 4 darab 19" profilsínre rögzíthető Alkalmazható rack szekrény mélység: 800/1000 mm Magasság: 1U			
		Állítható mélységű rögzítősin Állítható mélységű fix rögzítősin rack szekrényekhez Csavarokkal szállítva Maximum 1 db UPS vagy akkumulátor pack megtartására alkalmazható Mellő és hátsó tartóbordához rögzíthető Tartóbordák közötti távolság: 543 .. 925 mm Magasság 2U			
1	3 109 52				

19" profilsínre szerelhető kiegészítők

ventilátorok, világító készletek, kalapsínes modul

19" rack szekrényes segédanyagok

kábelkötegelők, tervtartók

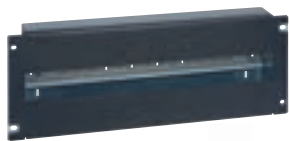

0 465 46 + 0 465 47



ELF300M



0 465 47

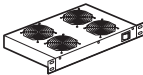

3 109 52

Csom.	Kat. szám	Ventilátor, termosztát készlet												
		<p>RAL 9005 - fekete 2 ponton rögzíthető 2 db 19" profilsínre Ventilátort, termosztátot és tápellátókábelt tartalmazza Termosztát külön szállítva (szekrényen belül bárholva felszerelhető)</p> 												
		<table border="1"> <thead> <tr> <th>Panel magassága</th> <th>Ventilátorok száma</th> <th>Mélység [mm]</th> <th>Kapacitás m³/óra</th> </tr> </thead> <tbody> <tr> <td>1U</td> <td>2</td> <td>150</td> <td>160 m³/óra</td> </tr> <tr> <td>1U</td> <td>4</td> <td>300</td> <td>320 m³/óra</td> </tr> </tbody> </table>	Panel magassága	Ventilátorok száma	Mélység [mm]	Kapacitás m ³ /óra	1U	2	150	160 m ³ /óra	1U	4	300	320 m ³ /óra
Panel magassága	Ventilátorok száma	Mélység [mm]	Kapacitás m ³ /óra											
1U	2	150	160 m ³ /óra											
1U	4	300	320 m ³ /óra											
		<p>EC1U2V EC1U4V</p>												

Csom.	Kat. szám	Világító készlet
		<p>Fénycsöves világító elem 19" profilsínre rögzíthető lámpa készlet Magasság: 1U RAL 9005 - fekete ki/be kapcsolóval ajtókapcsolóval</p> 
		<p>IR LED világító elem Vékony mágneses LED sor beépített infra érzékelővel Mag x Szél x Mély [mm]: 300 x 25 x 13,5 230 V adapterrel szállítva</p>
		<p>ELF1UM ELF1UA</p>
		<p>ELF300M</p>

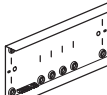
Csom.	Kat. szám	Kalapsínes készlet
1	0 465 46	<p>Kalapsínre pattintható készülékek (kismegszakító, áramvédő kapcsoló, túlfeszültség-levezető ...stb) rögzítésére alkalmazható készlet 19" profilsínre rögzíthető 4 csavarral Szélesség: 24 modul Magasság: 4U Kalapsín készlet előlappal - RAL 9005, fekete Vakmodullal szállítva IPxxB védelmi szint megvalósításához hátsó takarólemez külön rendelendő, kat. szám: 0 465 47</p> 
1	0 465 47	<p>Hátsó takaró lemez Erősáramú készülékek esetén alkalmazandó az IPxxB védelmi szint megvalósítására Kalapsín készlethez Sorkapoccsal szállítva</p> 



0 331 94

0 331 95

0 331 96

0 331 85

0 331 87

0 320 68

Csom.	Kat. szám	Műanyag kötegelők																		
		<p>Széles kábel kötegelők megfeszítés előjelzővel a kábel sérülésének elkerülése érdekében Kötegelő kioldása a fejen lévő patent kioldásával Megfeszítést követően a kötegelő nem csúszkál</p>																		
		<table border="1"> <thead> <tr> <th rowspan="2">Szélesség [mm]</th> <th rowspan="2">Hossz [mm]</th> <th colspan="2">Szorítási átmérő [mm]</th> </tr> <tr> <th>max.</th> <th>min.</th> </tr> </thead> <tbody> <tr> <td>15</td> <td>180</td> <td>35</td> <td>15</td> </tr> <tr> <td>15</td> <td>225</td> <td>50</td> <td>35</td> </tr> <tr> <td>15</td> <td>320</td> <td>80</td> <td>50</td> </tr> </tbody> </table>	Szélesség [mm]	Hossz [mm]	Szorítási átmérő [mm]		max.	min.	15	180	35	15	15	225	50	35	15	320	80	50
Szélesség [mm]	Hossz [mm]	Szorítási átmérő [mm]																		
		max.	min.																	
15	180	35	15																	
15	225	50	35																	
15	320	80	50																	
50	0 331 94																			
50	0 331 95																			
50	0 331 96																			

Csom.	Kat. szám	Téppőzárás textil kötegelők																													
		<p>Többször felhasználható, egyszerűen és gyorsan bontható és zárható kötegelők Kétoldalas téppőzárral és hurokkal az egyik végén Kábelek köpenyét egyáltalán nem sérti Ideiglenes vagy előkötegelésre is alkalmas</p>																													
		<table border="1"> <thead> <tr> <th rowspan="2">Szín</th> <th rowspan="2">Szélesség [mm]</th> <th rowspan="2">Hossz [mm]</th> <th>Szorítási Ø</th> </tr> <tr> <th>max. [mm]</th> </tr> </thead> <tbody> <tr> <td>fekete</td> <td>16</td> <td>150</td> <td>35</td> </tr> <tr> <td>piros</td> <td>16</td> <td>150</td> <td>35</td> </tr> <tr> <td>zöld</td> <td>16</td> <td>150</td> <td>35</td> </tr> <tr> <td>fekete</td> <td>16</td> <td>300</td> <td>80</td> </tr> <tr> <td>piros</td> <td>16</td> <td>300</td> <td>80</td> </tr> <tr> <td>zöld</td> <td>16</td> <td>300</td> <td>80</td> </tr> </tbody> </table>	Szín	Szélesség [mm]	Hossz [mm]	Szorítási Ø	max. [mm]	fekete	16	150	35	piros	16	150	35	zöld	16	150	35	fekete	16	300	80	piros	16	300	80	zöld	16	300	80
Szín	Szélesség [mm]	Hossz [mm]				Szorítási Ø																									
			max. [mm]																												
fekete	16	150	35																												
piros	16	150	35																												
zöld	16	150	35																												
fekete	16	300	80																												
piros	16	300	80																												
zöld	16	300	80																												
10	0 331 84																														
10	0 331 85																														
10	0 331 86																														
10	0 331 87																														
10	0 331 88																														
10	0 331 89																														

Csom.	Kat. szám	Öntapadó alap
50	0 320 68	<p>Bármely kötegelő típushoz Kötegelő max. szélessége: 20 mm Fekete - 38 x 38 x 9.4 mm Kétoldalu ragasztóval szállítva Rögzíthető a közepén lévő furattal is: Ø4 mm</p> 

Csom.	Kat. szám	Öntapadó tervtartó																							
		<p>Nyitott - RAL 7035, szürke</p> <table border="1"> <thead> <tr> <th rowspan="2">Mag [mm]</th> <th colspan="2">Külső méretek</th> <th colspan="3">Belső méretek</th> </tr> <tr> <th>Mag [mm]</th> <th>Szél [mm]</th> <th>Mag [mm]</th> <th>Szél [mm]</th> <th>Mély [mm]</th> </tr> </thead> <tbody> <tr> <td>20</td> <td>235</td> <td>340</td> <td>200</td> <td>310</td> <td>18</td> </tr> <tr> <td>20</td> <td>165</td> <td>260</td> <td>130</td> <td>230</td> <td>18</td> </tr> </tbody> </table> 	Mag [mm]	Külső méretek		Belső méretek			Mag [mm]	Szél [mm]	Mag [mm]	Szél [mm]	Mély [mm]	20	235	340	200	310	18	20	165	260	130	230	18
Mag [mm]	Külső méretek			Belső méretek																					
	Mag [mm]	Szél [mm]	Mag [mm]	Szél [mm]	Mély [mm]																				
20	235	340	200	310	18																				
20	165	260	130	230	18																				

Csom.	Kat. szám	Zárt - RAL 7035, szürke
1	0 365 82	<p>Tömör műanyag - IP 50 Belső méretek, Mag x Szél x Mély [mm]: 324 x 120 x 18</p>
10	0 097 99	<p>Átlátszó Puha műanyag, A4 - 305 x 220 mm</p>



Fali rack szerkényekbe is szerelhető szünetmentes PDU katalógus utolsó oldalain



Egy- vagy kétrészes Evoline fali rack szekrények számos kiegészítővel

Hagyományos fali rack szekrények
univerzális felhasználásra



- 4 - 20 U magas világos szürke színű szekrények
- Két részessé alakítható változatok
- Leszerelhető hátsó panelek
- 2 db 19" profilsínnel szerelve (opcionálisan rendelhető hátsó profilsínnel készlet)
- Alulról és felülről egyaránt U jelölésekkel ellátott profilsínek
- Kétféle kábelbevezetővel ellátható
- Álló szekrényként is alkalmazható kerek vagy lábakkal hozzáadásával
- Komplet kiegészítő kínálat

19" lapos fali rackek

szekrények és nyitott keretek



6 462 40



SLM007_01M50

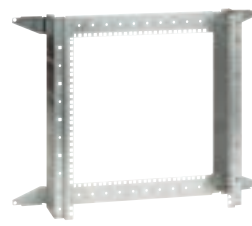

0 462 28

Lapos szekrények és nyitott vázszerkezetek 19" rack profilsínnel szerelve Patch panel, elosztósorok és switchek szakaszú és biztonságos elhelyezésére alkalmas olyan helyiségekbe ahol a hagyományos mélységű rack szekrények nem férnek el

Csom.	Kat. szám	19" lapos rack szekrény
1	6 462 40	Dupla profilsínnel készült, egymástól 90°-ban elfordítva a szekrény felső és alsó részén; ennek a kialakításnak köszönhetően a szekrény minden rész kihasználható kisebb és nagyobb mélységű eszközök rögzítésére Zárt előlapos rack szekrény és kiegészítője 19" széles 3+1 U fogadására képes Zárrel szerelt, tömör levehető előlap (nem nyitható) Felső kétféle kábelbevezetővel [mm] 425x50 Oldalsó perforációk [mm]: 90 x 70 és 52 x 70 Mag x Szél x Mély[mm]: 569 x 538,4 x 158,1 Statikus teherhelhetőség: 12 kg RAL7016 - antracit szürke Ventillátor 80 m ³ /óra légkapacitású ventilátor 230 V~ 50/60 Hz - 18W Mag x Szél x Mély[mm]: 120 x 120 x 39
1	0 462 60	Zárható ajtós rack szekrény 19" széles 3+2 U fogadására képes Nagy teherbírású változat Zárrel szerelt, 80°-ig kinyitható ajtó, átlátszó plexivel Felső perforáció [mm]: 104 x 46,5 Oldalsó perforációk mindkét oldalon [mm]: 100 x 48 Mag x Szél x Mély[mm]: 500 x 500 x 104,7 mm Statikus teherhelhetőség: 80 kg RAL9005 - fekete
1	SLM007_01M50	19" nyitott rack váz 19" profilsínnel ellátott nyitott rack váz, amelyek közvetlenül a falra szerelhetők Alkalmazásával oldallapok és ajtó nélküli, nyitott 19" rack rögzítőkeret alakítható ki, kis mélységű elemek (patch panel, gyűrűs panel... stb) rögzítésére Hasznos mélység: 145 mm Oldalsó vázra egy-egy darab elosztósor (PDU) rögzíthető Unit hely elfoglalása nélkül: - 6U változat esetén: csak 10" PDU - 12 és 16U változatok esetén: 10" vagy 19" PDU Falra rögzítés 4 db ø9 furattal Nyitott rack váz Kapacitás [U] Vízszintes furat távolság [mm] Függőleges furat távolság [mm] 1 0 462 27 6U 725 325 1 0 462 28 12U 725 525 1 0 462 29 16U 725 725
1	0 465 00	Rögzítő tálcák Csavar nélküli rögzítés 2 x 19" profilsínnel Maximális terhelhetőség: 15 kg Kapacitás: 2 U Szín: fekete, RAL 9005 Mélység: 115 mm

19" fal rack szekrények - Evoline

Egy- vagy kétrészes, monoblokk változatok levehető hátlappal



EVO09U6045



EVO09U6045



EVO09U6045P



EHPM1UP lásd tartozékok rész



EZS1U40 lásd tartozékok rész



EFIX lásd tartozékok rész

IP 20 - IK 08

RAL7035 - szürke

Biztonsági üvegajtóval szerelt fal rack szekrények, 120°-ban nyitható

Két darab (1 pár), mélységben állítható 19" profilsínnel szállítva, további két profilsínnel felszerelhető (kat. szám EBRxU)

Perforált tetőszerkezet a természetes és ventilátoros szellőzés érdekében

Földelő készlettel ellátva (EPH)

19" széles kiegészítők fogadására alkalmas szekrények

Csom.	Kat. szám	19" fal rack szekrények																																																																																																																											
		<p>Maximális statikus terhelhetőség: 65 kg Hátsó tartoborda pár külön rendelhető Mellső és hátsó 19" tartóbordák távolsága: - 450 mm mély változat esetén: 330 mm - 450 mm mély változat esetén: 482 mm</p> <p>Fix oldallapos változatok Leszerelhető hátsó panel (csavaros) Fix oldallapos (nem leszerelhető) Szegecselt változat (nem szétszerelhető)</p> <table border="1"> <thead> <tr> <th>Kapacitás [U]</th> <th>Magasság [mm]</th> <th>Szélesség [mm]</th> <th>Mélység [mm]</th> </tr> </thead> <tbody> <tr><td>4 U</td><td>270</td><td>600</td><td>450</td></tr> <tr><td>4 U</td><td>270</td><td>600</td><td>600</td></tr> <tr><td>7 U</td><td>405</td><td>600</td><td>450</td></tr> <tr><td>7 U</td><td>405</td><td>600</td><td>600</td></tr> <tr><td>9 U</td><td>495</td><td>600</td><td>450</td></tr> <tr><td>9 U</td><td>495</td><td>600</td><td>600</td></tr> <tr><td>12 U</td><td>626</td><td>600</td><td>450</td></tr> <tr><td>12 U</td><td>626</td><td>600</td><td>600</td></tr> <tr><td>16 U</td><td>805</td><td>600</td><td>450</td></tr> <tr><td>16 U</td><td>805</td><td>600</td><td>600</td></tr> <tr><td>20 U</td><td>982</td><td>600</td><td>450</td></tr> <tr><td>20 U</td><td>982</td><td>600</td><td>600</td></tr> </tbody> </table> <p>Leszerelhető oldallapos változatok Leszerelhető hátsó és oldalsó panelek (kulcsos)</p> <p> Készre szerelten szállítva (lapra szerelhető)</p> <table border="1"> <thead> <tr> <th>Kapacitás [U]</th> <th>Magasság [mm]</th> <th>Szélesség [mm]</th> <th>Mélység [mm]</th> </tr> </thead> <tbody> <tr><td>7 U</td><td>405</td><td>600</td><td>450</td></tr> <tr><td>7 U</td><td>405</td><td>600</td><td>600</td></tr> <tr><td>7 U</td><td>495</td><td>600</td><td>450</td></tr> <tr><td>7 U</td><td>495</td><td>600</td><td>600</td></tr> <tr><td>12 U</td><td>626</td><td>600</td><td>450</td></tr> <tr><td>12 U</td><td>626</td><td>600</td><td>600</td></tr> <tr><td>16 U</td><td>805</td><td>600</td><td>450</td></tr> <tr><td>16 U</td><td>805</td><td>600</td><td>600</td></tr> <tr><td>20 U</td><td>982</td><td>600</td><td>450</td></tr> <tr><td>20 U</td><td>982</td><td>600</td><td>600</td></tr> </tbody> </table> <p>Kinyitható hátsó rész 450 mm mély Evoline rack szekrények hátlapjához hozzacsatolható, amely lehetővé teszi a 19" tartóbordára szerelt készülékek hátsó részéhez történő egyszerű hozzáférést Felszerelést követően a szekrény mélysége: 610 mm</p> <table border="1"> <thead> <tr> <th>Magasság [U]</th> <th>Magasság [mm]</th> <th>Szélesség [mm]</th> <th>Mélység [mm]</th> </tr> </thead> <tbody> <tr><td>7 U</td><td>405</td><td>600</td><td>160</td></tr> <tr><td>9 U</td><td>495</td><td>600</td><td>160</td></tr> <tr><td>12 U</td><td>626</td><td>600</td><td>160</td></tr> <tr><td>16 U</td><td>805</td><td>600</td><td>160</td></tr> <tr><td>20 U</td><td>982</td><td>600</td><td>160</td></tr> </tbody> </table>				Kapacitás [U]	Magasság [mm]	Szélesség [mm]	Mélység [mm]	4 U	270	600	450	4 U	270	600	600	7 U	405	600	450	7 U	405	600	600	9 U	495	600	450	9 U	495	600	600	12 U	626	600	450	12 U	626	600	600	16 U	805	600	450	16 U	805	600	600	20 U	982	600	450	20 U	982	600	600	Kapacitás [U]	Magasság [mm]	Szélesség [mm]	Mélység [mm]	7 U	405	600	450	7 U	405	600	600	7 U	495	600	450	7 U	495	600	600	12 U	626	600	450	12 U	626	600	600	16 U	805	600	450	16 U	805	600	600	20 U	982	600	450	20 U	982	600	600	Magasság [U]	Magasság [mm]	Szélesség [mm]	Mélység [mm]	7 U	405	600	160	9 U	495	600	160	12 U	626	600	160	16 U	805	600	160	20 U	982	600	160
Kapacitás [U]	Magasság [mm]	Szélesség [mm]	Mélység [mm]																																																																																																																										
4 U	270	600	450																																																																																																																										
4 U	270	600	600																																																																																																																										
7 U	405	600	450																																																																																																																										
7 U	405	600	600																																																																																																																										
9 U	495	600	450																																																																																																																										
9 U	495	600	600																																																																																																																										
12 U	626	600	450																																																																																																																										
12 U	626	600	600																																																																																																																										
16 U	805	600	450																																																																																																																										
16 U	805	600	600																																																																																																																										
20 U	982	600	450																																																																																																																										
20 U	982	600	600																																																																																																																										
Kapacitás [U]	Magasság [mm]	Szélesség [mm]	Mélység [mm]																																																																																																																										
7 U	405	600	450																																																																																																																										
7 U	405	600	600																																																																																																																										
7 U	495	600	450																																																																																																																										
7 U	495	600	600																																																																																																																										
12 U	626	600	450																																																																																																																										
12 U	626	600	600																																																																																																																										
16 U	805	600	450																																																																																																																										
16 U	805	600	600																																																																																																																										
20 U	982	600	450																																																																																																																										
20 U	982	600	600																																																																																																																										
Magasság [U]	Magasság [mm]	Szélesség [mm]	Mélység [mm]																																																																																																																										
7 U	405	600	160																																																																																																																										
9 U	495	600	160																																																																																																																										
12 U	626	600	160																																																																																																																										
16 U	805	600	160																																																																																																																										
20 U	982	600	160																																																																																																																										

Kiegészítők																																																				
1	<p>EC2VW Fali rack szekrények tetőlemeze alá rögzíthető. Készlet tartalma: 2 db ventilátor: 160m³/óra; termosztát; ki/be kapcsoló Megtáplálás: 230 V- - 50/60 Hz</p> <p>EBRSH Előre kikönnnyített/kitörhető kábelbevető nyílásokra csavar nélkül rögzíthető a szekrény tetején, alján egy hátulján Szélesség: 298 mm Kéfék hossza: 50 mm</p> <p>19" profilsín készlet 2 darabos 19" profilsín készlet nehezebb készülékek rögzítése érdekében</p> <table border="1"> <tbody> <tr><td>1</td><td>EBR7U</td><td>7 U</td></tr> <tr><td>1</td><td>EBR9U</td><td>9 U</td></tr> <tr><td>1</td><td>EBR12U</td><td>12 U</td></tr> <tr><td>1</td><td>EBR16U</td><td>16 U</td></tr> <tr><td>1</td><td>EBR20U</td><td>20 U</td></tr> </tbody> </table> <p>Üvegajtó (csere) Szállítás, felszerelés vagy használat közbenbenkövetkezett törés esetén használható üvegajtók</p> <table border="1"> <tbody> <tr><td>1</td><td>EDR4UA</td><td>4 U</td></tr> <tr><td>1</td><td>EDR7UA</td><td>7 U</td></tr> <tr><td>1</td><td>EDR9UA</td><td>9 U</td></tr> <tr><td>1</td><td>EDR12UA</td><td>12 U</td></tr> <tr><td>1</td><td>EDR16UA</td><td>16 U</td></tr> <tr><td>1</td><td>EDR20UA</td><td>20 U</td></tr> </tbody> </table> <p>Tömör fém ajtó Üveg ajtó tömör fém ajtóra történő csere esetén használható</p> <table border="1"> <tbody> <tr><td>1</td><td>EDR4UF</td><td>4 U</td></tr> <tr><td>1</td><td>EDR7UF</td><td>7 U</td></tr> <tr><td>1</td><td>EDR9UF</td><td>9 U</td></tr> <tr><td>1</td><td>EDR12UF</td><td>12 U</td></tr> <tr><td>1</td><td>EDR16UF</td><td>16 U</td></tr> <tr><td>1</td><td>EDR20UF</td><td>20 U</td></tr> </tbody> </table> <p>Állítható talp készlet Fali rack szekrények állóként alkalmazásához 4 darabos készlet Szekrény magasságát legalább 25 mm-rel növeli</p> <p>Kerék készlet Fali rack szekrények állóként alkalmazásához Szekrény magasságát 63 mm-rel növeli 4 darabos készlet</p>	1	EBR7U	7 U	1	EBR9U	9 U	1	EBR12U	12 U	1	EBR16U	16 U	1	EBR20U	20 U	1	EDR4UA	4 U	1	EDR7UA	7 U	1	EDR9UA	9 U	1	EDR12UA	12 U	1	EDR16UA	16 U	1	EDR20UA	20 U	1	EDR4UF	4 U	1	EDR7UF	7 U	1	EDR9UF	9 U	1	EDR12UF	12 U	1	EDR16UF	16 U	1	EDR20UF	20 U
1	EBR7U	7 U																																																		
1	EBR9U	9 U																																																		
1	EBR12U	12 U																																																		
1	EBR16U	16 U																																																		
1	EBR20U	20 U																																																		
1	EDR4UA	4 U																																																		
1	EDR7UA	7 U																																																		
1	EDR9UA	9 U																																																		
1	EDR12UA	12 U																																																		
1	EDR16UA	16 U																																																		
1	EDR20UA	20 U																																																		
1	EDR4UF	4 U																																																		
1	EDR7UF	7 U																																																		
1	EDR9UF	9 U																																																		
1	EDR12UF	12 U																																																		
1	EDR16UF	16 U																																																		
1	EDR20UF	20 U																																																		

LINKEO

10" és 19" fali rack szekrények és kiegészítők

Hagyományos fali rack szekrények univerzális felhasználásra



Egyrészes levehető oldallapos

Kétrészes levehető oldallapos

- 9 - 21 U magas antracit színű szekrények
- Egy- és kétrészes kialakítások
- Lapra- és készreszerelt változatok
- Monoblokk és leszerelhető oldallapos kialakítások
- 2 db 19" profilsínnel szerelve (opcionálisan rendelhető hátsó profilsín készlet)
- Alulról és felülről egyaránt U jelölésekkel ellátott profilsínek
- Kefés kábelbevezetővel szállítva
- Komplet kiegészítő kínálat

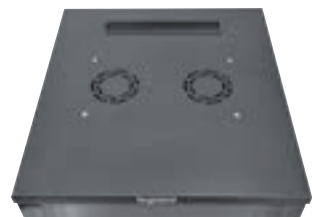

10" fali rack szekrények - Linkeo rack szekrény és kiegészítői



6 462 30

6 468 00

0 462 23

IP 20 - IK 08

RAL7016 - antracit szürke

Megfordítható, biztonsági üvegajtóval szerelt fali 10" rackszekrény

1 darab zárszerkezettel és 2 darab kulccsal szállítva

Két darab (1 pár), mélységben állítható 10" profilsínnel szállítva

Perforált tetőlemez a természetes és ventilátoros szellőzés érdekében

Földelő készlettel ellátva (EPH)

10" széles kiegészítők fogadására alkalmas szekrény

Csom.	Kat. szám	Egyrészes rack szekrény - Linkeo								
1	6 462 30	<p>Előre kikönnyített/kitörhető kábelbevető nyílások a szekrény tetején, alján és hátulján (3x 197x50mm)</p> <p>1 darab keféselemmel szállítva a kitörhető kábelbevezető nyíláshoz</p> <p>Perforált szellőző rések a tetőn a természetes szellőzés érdekében</p> <p>Szekrény mélysége: 300 mm</p> <table border="1"> <thead> <tr> <th>Kapacitás [U]</th> <th>Magasság [mm]</th> <th>Szélesség [mm]</th> <th>Max. terhelhetőség [kg]</th> </tr> </thead> <tbody> <tr> <td>6 U</td> <td>359</td> <td>373</td> <td>18</td> </tr> </tbody> </table>	Kapacitás [U]	Magasság [mm]	Szélesség [mm]	Max. terhelhetőség [kg]	6 U	359	373	18
Kapacitás [U]	Magasság [mm]	Szélesség [mm]	Max. terhelhetőség [kg]							
6 U	359	373	18							
1	0 337 99	<p>10" profilsínnel szerelhető kiegészítők</p> <p>Linkeo 19" fali rack szekrényhez alkalmazható kiegészítők</p> <p>LCS³ 10" patch panel vázszerkezet</p> <p>Cat.5e, Cat.6, Cat.6A és Cat.8 LCS3 portok fogadására alkalmas patch vázszerkezet</p> <p>LCS³ Soluclip rendszer:</p> <ul style="list-style-type: none"> - új generációs patch panel, csavar nélküli rögzítéssel teszik lehetővé 19" profilsínekre - bármilyen típusú, 9,5 x 9,5 perforált profilsínnel szerelhető (nyitott rackváza és rack szekrénybe egyaránt használható) - utólagosan bármikor egyszerűen fel és leszerelhető patch panel - patch panel és csatlakozók földelését automatikusan megvalósítja (vezetékekkel külön földelhető pl: karbantartáskori folyamatos egyenpotenciál megvalósításánál) 								
1	0 337 98									
1	0 462 23	<p>Készülékeltartó tálca</p> <p>2 ponton rögzíthető perforált tálca</p> <p>RAL 9005 - fekete</p> <p>Hasznos szélesség: 216 mm</p> <p>Hasznos mélység: 120 mm</p> <p>Max. terhelhetőség: 10 kg</p>								
1	6 468 01	<p>Alumíniumváz elosztósorok (PDU)</p> <p>2 darab 10" profilsínnel rögzíthető 1U alumíniumváz elosztósorok</p> <p>Csavarozás nélküli, oldható gyorsrögzítővel szerelve</p> <p>4 db háztartási csatlakozójelző változat</p> <p>1 méteres kábellel szerelve</p>								
1	6 468 98	<p>Program Mosaic szerelvényel felszerelhető elosztósor vázszerkezet</p> <p>8 modul széles</p>								



Fali rack szerelvényekbe is szerelhető szünetmentes PDU katalógus utolsó oldalain



19" fal rack szekrények - Linkeo

egy- vagy kétrészes, monoblokk vagy levehető oldallapos változatok



6 462 62



6 462 21



EHPM1UP lásd tartozékok rész



EZS1U40 lásd tartozékok rész



EFIX lásd tartozékok rész

IP 20 - IK 08

RAL7016 - antracit szürke

Megfordítható, biztonsági üvegajtóval szerelt fal rack szekrények

1 darab zárszerkezettel és 2 darab kulccsal szállítva (levehető oldallapokhoz is használható kulcs)

Két darab (1 pár), mélységben állítható 19" profilsínnel szállítva, további két profilsínnel felszerelhető (kat. szám 6 462 42/43/44/45)

Perforált tetőszerkezet a természetes és ventilátoros szellőzés érdekében

Földelő készlettel ellátva (EPH)

19" széles kiegészítők fogadására alkalmas szekrények

Csom.	Kat. szám	Egyrésztes rack szekrények - Linkeo			
		Előre kikönnyített/kitörhető kábelbevetető nyílások a szekrény tetején, alján és hátulján (3x 300x50mm)			
		1 darab keféselemmel szállítva a kitört kábelbevetető nyíláshoz			
		Perforált szellőző rések a tetőn:			
		- természetes szellőzés			
		- tetőventilátor fogadása, kat.szám 6 462 38			
		Fix oldallapos változatok			
		Készre szerelt állapotban szállított 19" fal rack szekrények			
		Kapacitás [U]	Magasság [mm]	Szélesség* [mm]	Max. terhelhetőség [kg]
1	6 462 00	6 U	359	600	18
1	6 462 01	9 U	492	600	27
1	6 462 02	12 U	625	600	36
1	6 462 03	15 U	759	600	45
1	6 462 04	18 U	892	600	54
1	6 462 05	21 U	1025	600	63
		Kapacitás [U]	Magasság [mm]	Szélesség* [mm]	Max. terhelhetőség [kg]
1	6 462 10	6 U	359	600	18
1	6 462 11	9 U	492	600	27
1	6 462 12	12 U	625	600	36
1	6 462 13	15 U	759	600	45
1	6 462 14	18 U	892	600	54
1	6 462 15	21 U	1025	600	63
		Levehető oldallapos változatok			
		Lapra szerelt állapotban szállított 19" fal rack szekrények			
		Függőlegesen kidönthető oldallapok felső zárszerkezettel (ajtó és oldallap zárszerkezete azonos kulccsal nyitható)			
		Magasság [U]	Magasság [mm]	Szélesség* [mm]	Max. terhelhetőség [kg]
1	6 462 50	6 U	359	600	18
1	6 462 51	9 U	492	600	27
1	6 462 52	12 U	625	600	36
1	6 462 53	15 U	759	600	45
1	6 462 54	18 U	892	600	54
1	6 462 55	21 U	1025	600	63

Csom.	Kat. szám	Kétrésztes rack szekrények - Linkeo				
		Lapra szerelt állapotban szállított 19" fal rack szekrények				
		Előre kikönnyített/kitörhető kábelbevetető nyílások a hátsó rész tetején, alján és hátulján továbbá a mellő rész tetején és alján				
		1 darab keféselemmel szállítva a kitört kábelbevetető nyíláshoz				
		Kerék/görgő készlettel felszerelhető és álló szekrényként használható: kat.szám 6 462 48				
		Perforált szellőző rések a tetőn:				
		- természetes szellőzés				
		- tetőventilátor fogadása, kat.szám 6 462 38				
		Levehető oldallapos változatok				
		Mélység* [mm]	Magasság [U]	Magasság [mm]	Szélesség* [mm]	Max. terhelhetőség [kg]
1	6 462 21	610	9 U	494	600	27
1	6 462 22	610	12 U	626	600	36
1	6 462 23	610	15 U	758	600	45
1	6 462 24	610	18 U	890	600	54
1	6 462 25	610	21 U	1022	600	63

Csom.	Kat. szám	Kiegészítők			
		Bármely Linkeo 19" fal rack szekrényhez alkalmazható kiegészítők			
		Ventilátor készlet			
1	6 462 38	Linkeo fal rack szekrények tetőlemeze alá rögzíthető: kat. szám 6 462 00 - 6 462 65			
		Készlet tartalma:			
		- 2 ventilátor: 160m ³ /óra			
		- 1 termosztát			
		- 1 ki/be kapcsoló			
		Megtáplálás: 230 VA - 50/60 Hz			
		19" profilsín			
		2 darabos 19" profilsín készlet			
1	6 462 42	12 U			
1	6 462 43	15 U			
1	6 462 44	18 U			
1	6 462 45	21 U			
		Kerék készlet			
1	6 462 48	Fal rack szekrény állóként alkalmazásához			
		Bármely 19" Linkeo fal rack szekrényekhez alkalmazható			

Csom.	Kat. szám	Pótalkatrészek			
		Sérülés vagy elvesztés esetén használható pótalkatrészek			
1	9 810 90	6U üvegajtó - 10"			
1	9 810 84	6U üvegajtó - 19"			
1	9 810 85	9U üvegajtó - 19"			
1	9 810 86	12U üvegajtó - 19"			
1	9 810 87	15U üvegajtó - 19"			
1	9 810 88	18U üvegajtó - 19"			
1	9 810 89	21U üvegajtó - 19"			
1	9 810 83	2 darabos kulcs készlet ajtóhoz			
1	9 810 80	2 darabos zsanér készlet			
1	9 810 82	Zárszerkezet ajtóhoz			
1	9 810 81	Zárszerkezet oldallaphoz			



Alumíniumváz as elosztósorok (PDU), katalógus utolsó oldalain

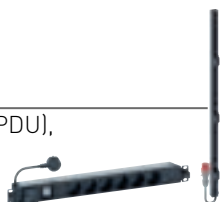

* valós méretek eltérhetnek a hagyományos méretosztályoktól, lásd: műszaki adtalap

19" fal rack szekrények

Evoline és Linkeo fal rack szerkények műszaki jellemzői

Műszaki jellemezők (fal rack szerkények)

Acél szerkezetű rack szerkények
 Texturált felületű poliészter bevonatú oldallapok, hátlapok és tetőszekreztet, amely nagy mértékben ellátja a korrózióknak valamint a sérülésnek

Szín:

- Linkeo - antracit RAL 7016
- Evoline - szürke RAL 7035

Lapos, teli, biztonsági üveges ajtó zárszerkezetrel

IP 20 - IK 10 védelem

19" profilsínek: 9,5 x 9,5 kosaras anyag fogadására

Maximális terhelhetőség:

- Linkeo: 3 kg / Unit
- Evoline: 65 kg / rack

Szabvány megfelelésségek

Linkeo és Evoline fal rack szerkények az alábbi szabványoknak felelnek meg:

IECEN 60529	Villamos gyártmányok burkolatai által nyújtott védeletrégi fokozatok (IP-kód)
IEC 62262 EN 62262	Villamos gyártmányok burkolatai által nyújtott védeletrégi fokozatok külső mechanikai hatások ellen (IK-kód)
IEC 60950-1 EN 60950-1 C 77-210-1	Informatikai berendezések. Biztonság. 1. rész: Általános követelmények
EIA-310-E	Szerkények, állványok, tálcák és kapcsolódó berendezések (ANSI / EIA-310-E-2005).
IEC 60297-3-100 DIN 41414-7	Elektronikus berendezések vázszerkezetek. A 482,6 mm-es (19 hüvelykes) sorozatú vázszerkezetek méretei.

Linkeo szerkényekbe az alábbi szabványnak megfelelő eszközöket lehet telepíteni :

EN 50173-1	Információtechnika. Általános kábelezési rendszerek. 1. rész: Általános követelmények és irodai területek
EN 50174-1 & 2 C 90-480-1 & 2	Információtechnika. Kábeltelepítés.
ISO IEC 11801	Információtechnika. Kábeltelepítés.
NF C 15-100 Partie 4-41	Kisfeszültségű elektromos berendezések - előírások
UTE C90-483	Információtechnika. Kábeltelepítés. Otthoni környezet
IEC 60364-4-41	Kisfeszültségű villamos berendezések. 4-41. rész: Biztonság. Áramütés elleni védelem

19" fal rack szekrények

Evoline és Linkeo fal rack szerkények műszaki jellemzői

Gemoetria mértetek

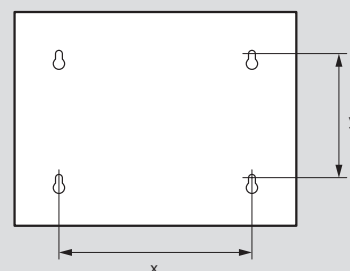
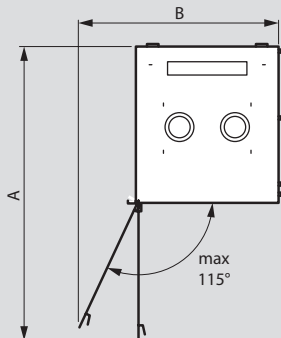
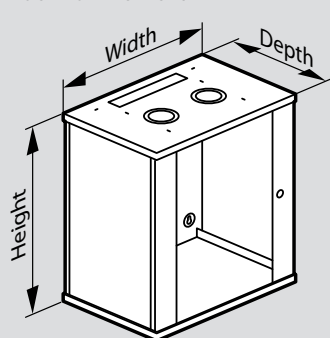

Cikkszám	Teljes rack szerkény méretek				Méretek nyitott ajtó esetén		Mellső ajtó lapja és mellső 19" profilsín közötti hasznos távolság [mm]		Mellső 19" profilsín és hátlap közötti hasznos távolság [mm]		"Mellső és hátsó 19" profilsín közötti rögzítési távolság [mm]"	19" profilsín és oldallap közötti távolság oldalanként [mm]	19" profilsín mélységben állítható osztásai [mm]"	Rögzítési furat távolság		Rack szerkény tömege [kg]
	"Kapacitás [rack unit]"	"Magasság [mm]"	"Szélesség [mm]"	"Mélység [mm]"	"A [mm]"	"B [mm]"	MIN	MAX	MIN	MAX				"X [mm]"	"Y [mm]"	
EV04U6045	4U	270	600	450	na	na	60	na	na	390	330	na	na	400	63	10
EV04U6060	4U	270	600	600	na	na	60	na	na	540	482	na	na	400	63	12
EV07U6045	7U	405	600	450	na	na	60	na	na	390	330	na	na	400	197	16
EV07U6060	7U	405	600	600	na	na	60	na	na	540	482	na	na	400	197	22
EV09U6045	9U	495	600	450	na	na	60	na	na	390	330	na	na	400	286	18
EV09U6060	9U	495	600	600	na	na	60	na	na	540	482	na	na	400	286	26
EV012U6045	12U	626	600	450	na	na	60	na	na	390	330	na	na	400	419	22
EV012U6060	12U	626	600	600	na	na	60	na	na	540	482	na	na	400	419	30
EV016U6060	16U	805	600	450	na	na	60	na	na	390	330	na	na	400	597	26
EV016U6045	16U	805	600	600	na	na	60	na	na	540	482	na	na	400	597	34
EV020U6045	20U	982	600	450	na	na	60	na	na	390	330	na	na	400	775	30
EV020U6060	20U	982	600	600	na	na	60	na	na	540	482	na	na	400	775	38
6 462 30	6U	359	373	303	602	460	18	48	237	267	-	41	30	171	197	11
6 462 40	6U	569	538	158	-	-	-	-	-	-	-	-	-	332	332	9,4
6 462 00	6U	359	605	454	981	795	19	109	327	417	na	41	30	400	152	19
6 462 50	6U	359	608	458	983	797	49	109	328	388	na	41	30	400	152	18
6 462 10	6U	362	600	600	1131	795	19	109	478	568	na	41	30	400	152	23
6 462 60	6U	359	608	608	1133	797	49	109	478	538	na	41	30	400	152	21
6 462 01	9U	492	605	454	981	795	19	109	327	417	na	41	30	400	286	22
6 462 51	9U	492	608	458	983	797	49	109	328	388	na	41	30	400	286	21
6 462 11	9U	494	600	600	1131	797	19	109	478	568	na	41	30	400	286	27
6 462 61	9U	492	608	608	1133	797	49	109	478	538	na	41	30	400	286	25
6 462 21	9U	492	642	615	1141	809	19	109	409 / 488	499 / 578	na	41	30	400	390	31
6 462 02	12U	625	605	454	981	795	19	109	327	417	na	41	30	400	419	24,5
6 462 52	12U	625	608	458	983	797	49	109	328	388	na	41	30	400	419	23,5
6 462 12	12U	625	600	600	1131	795	19	109	478	568	na	41	30	400	419	30,5
6 462 62	12U	625	608	608	1133	797	49	109	478	538	na	41	30	400	419	27,5
6 462 22	12U	625	642	615	1141	809	19	109	409 / 488	499 / 578	na	41	30	400	523	36
6 462 03	15U	759	605	454	981	795	19	109	327	417	na	41	30	400	552	27,5
6 462 53	15U	759	608	458	983	797	49	109	328	388	na	41	30	400	552	26,5
6 462 13	15U	759	600	600	1131	795	19	109	478	568	na	41	30	400	552	35
6 462 63	15U	759	608	608	1133	797	49	109	478	538	na	41	30	400	552	30,5
6 462 23	15U	759	642	615	1141	809	19	109	409 / 488	499 / 578	na	41	30	400	657	40,5
6 462 04	18U	892	605	454	981	795	19	109	327	417	na	41	30	400	685	30
6 462 54	18U	892	608	458	983	797	49	109	328	388	na	41	30	400	685	29
6 462 14	18U	892	600	600	1131	795	19	109	478	568	na	41	30	400	685	39
6 462 64	18U	892	608	608	1133	797	49	109	478	538	na	41	30	400	685	33
6 462 24	18U	892	642	615	1141	809	19	109	409 / 488	499 / 578	na	41	30	400	790	45
6 462 05	21U	1025	605	454	981	795	19	109	327	417	na	41	30	400	819	33
6 462 55	21U	1025	608	458	983	797	49	109	328	388	na	41	30	400	819	32
6 462 15	21U	1025	600	600	1131	795	19	109	478	568	na	41	30	400	819	42
6 462 65	21U	1025	608	608	1133	797	49	109	478	538	na	41	30	400	819	37,5
6 462 25	21U	1025	642	615	1141	809	19	109	409 / 488	499 / 578	na	41	30	400	923	50



EVO42U6060

EVO42U8080

EVO42U6060DD

EVO42U8080EE

EVO42U6060FP

egyeedi igény szerint variálható ajtó/hátlap kombinációk

Négy darab, mélységben állítható 19" profilsínnel szállítva, amelyek jól látható U számozással vannak ellátva lentről és fentről számolva egyaránt
Maximális mellő és hátsó tartobordák közötti távolság: 600 mély változat esetén: 460mm; 800 mély változat esetén: 660mm; 1000 mély változat esetén 860mm
2 darab kulccsal szállítva (kidönthető/leveghető oldallaphoz és hátlaphoz valamint az ajtóhoz is használható kulcsok)

Kéfék kábelbevezetővel szerelve alul és felül egyaránt;

Magasságban állítható M10 talpakkal szállítva; lent feltüntetett szekrény magasság adatok teljesen becsavart talpakkal szerelt állapotban értendők; Talpak eltávolítása esetén a szekrény magasság 25 mm-rel csökkenthető; Kerékkészletre cserélés esetén a megadott magasság adatok + 55 mm-rel változnak

Perforált szellőző rések a tetőn természetes szellőzés megvalósítására továbbá tetőventilátor fogadása

Összeszerelt szekrények, amelyek bontható kötésekkel vannak ellátva, így bármikor szétszerelhetőek

IP 20 - IK 08 védelem; RAL7035 - szürke (opcionálisan rendelhető RAL9005 - fekete színben)

Földelő készlettel ellátva (EPH); Statikus teherbírás: 1000 kg

Csom.	Kat. szám	Evoline hálózati/szerver szekrények			
		Üvegajtóval szerelt változatok			
		Biztonsági üvegajtóval és kidönthető/leveghető tömör hátlappal			
		600 mm széles változatok: szimpla ajtóval			
		780 mm széles változatok: dupla ajtóval			
		Kapacitás [U]	Magasság [mm]	Szélesség [mm]	Mélység [mm]
1	EVO22U6060	22 U	1108	600	600
1	EVO22U6080	22 U	1108	600	800
1	EVO22U8080	22 U	1108	780	800
1	EVO26U6060	26 U	1285	600	600
1	EVO26U6080	26 U	1285	600	800
1	EVO32U6060	32 U	1552	600	600
1	EVO32U6080	32 U	1552	600	800
1	EVO32U8060	32 U	1552	780	600
1	EVO32U8080	32 U	1552	780	800
1	EVO32U8010	32 U	1552	780	1000
1	EVO36U6060	36 U	1730	600	600
1	EVO36U6080	36 U	1730	600	800
1	EVO36U8080	36 U	1730	780	800
1	EVO42U6060	42 U	1997	600	600
1	EVO42U6080	42 U	1997	600	800
1	EVO42U6010	42 U	1997	600	1000
1	EVO42U8060	42 U	1997	780	600
1	EVO42U8080	42 U	1997	780	800
1	EVO42U8010	42 U	1997	780	1000
1	EVO45U6060	45 U	2090	600	600
1	EVO45U8080	45 U	2090	780	800
1	EVO45U8010	45 U	2090	780	1000
1	EVO47U6060	47 U	2219	600	600
1	EVO47U8080	47 U	2219	800	800
1	EVO47U8010	47 U	2219	780	1000
		Szimpla perforált ajtóval szerelt változatok			
		63% perforációval ellátott szimpla ajtóval elől és hátul egyaránt			
		Kapacitás [U]	Magasság [mm]	Szélesség [mm]	Mélység [mm]
1	EVO22U6060DD	22 U	1108	600	600
1	EVO22U6080DD	22 U	1108	600	800
1	EVO26U6060DD	26 U	1285	600	600
1	EVO26U6080DD	26 U	1285	600	800
1	EVO32U6060DD	32 U	1552	600	600
1	EVO32U6080DD	32 U	1552	600	800
1	EVO32U8060DD	32 U	1552	780	600
1	EVO32U8080DD	32 U	1552	780	800
1	EVO32U8010DD	32 U	1552	780	1000
1	EVO42U6060DD	42 U	1997	600	600
1	EVO42U6080DD	42 U	1997	600	800
1	EVO42U6010DD	42 U	1997	600	1000
1	EVO42U8060DD	42 U	1997	780	600
1	EVO42U8080DD	42 U	1997	780	800
1	EVO42U8010DD	42 U	1997	780	1000
1	EVO45U6060DD	45 U	2090	600	600
1	EVO45U8080DD	45 U	2090	780	800
1	EVO45U8010DD	45 U	2090	780	1000
1	EVO47U6060DD	47 U	2219	600	600
1	EVO47U8080DD	47 U	2219	780	800
1	EVO47U8010DD	47 U	2219	800	1000

Csom.	Kat. szám	Evoline hálózati/szerver szekrények			
		Dupla perforált ajtóval szerelt változatok			
		63% perforációval ellátott dupla ajtóval elől és hátul egyaránt			
		Kapacitás [U]	Magasság [mm]	Szélesség [mm]	Mélység [mm]
1	EVO32U8060EE	32 U	1552	780	600
1	EVO32U8080EE	32 U	1552	780	800
1	EVO42U8060EE	42 U	1997	780	600
1	EVO42U8080EE	42 U	1997	780	800
1	EVO42U8010EE	42 U	1997	780	1000
1	EVO45U8080EE	45 U	2090	780	800
1	EVO45U8010EE	45 U	2090	780	1000
1	EVO47U8080EE	47 U	2219	780	800
1	EVO47U8010EE	47 U	2219	780	1000
		Tömör ajtóval szerelt változatok			
		Szimpla tömör fém ajtóval és kidönthető/leveghető tömör hátlappal			
		Kapacitás [U]	Magasság [mm]	Szélesség [mm]	Mélység [mm]
1	EVO22U6060FP	22 U	1108	600	600
1	EVO22U6080FP	22 U	1108	600	800
1	EVO26U6060FP	26 U	1285	600	600
1	EVO26U6080FP	26 U	1285	600	800
1	EVO32U6060FP	32 U	1552	600	600
1	EVO32U6080FP	32 U	1552	600	800
1	EVO32U8060FP	32 U	1552	780	600
1	EVO32U8080FP	32 U	1552	780	800
1	EVO32U8010FP	32 U	1552	780	1000
1	EVO42U6060FP	42 U	1997	600	600
1	EVO42U6080FP	42 U	1997	600	800
1	EVO42U6010FP	42 U	1997	600	1000
1	EVO42U8060FP	42 U	1997	780	600
1	EVO42U8080FP	42 U	1997	780	800
1	EVO42U8010FP	42 U	1997	780	1000
1	EVO45U6060FP	45 U	2090	600	600
1	EVO45U8080FP	45 U	2090	780	800
1	EVO45U8010FP	45 U	2090	780	1000
1	EVO47U6060FP	47 U	2219	600	600
1	EVO47U8080FP	47 U	2219	780	800
1	EVO47U8010FP	47 U	2219	780	1000

19" álló rack szekrények

hálózati és szerver szekrények - Evoline/Estap



Csom.	Kat. szám	Kiegészítők
		Tetőventilátor készlet Készlet tartalma: ventilátor, termostát, ki/be kapcsoló, megtápláló kábel háztartási csatlakozó dugóval
1	EC2V	2 ventilátoros - 160 m ³ /óra
1	EC4V	4 ventilátoros - 320 m ³ /óra
1	EC6V	6 ventilátoros - 480 m ³ /óra [6 ventilátoros változat kizárólag 1000 mm mély szekrény esetén alkalmazható]
1	ERNG87	Függőleges patch kábel rendező gyűrű 600 mm széles Evoline álló rack szekrényekhez alkalmazható 5 darabos készlet; RAL 9005 - fekete Mélység x Szélesség [mm]: 87 x 60
1	EVCT22	Függőleges kábelvezető tálca Fali kábelek szakszerű elvezetésére és rögzítésére Evoline álló rack szekrények szerkezetéhez rögzíthető Mélysége és szélessége [mm]: 10 x 94
1	EVCT26	22 U magas Evoline szekrényhez
1	EVCT32	26 U magas Evoline szekrényhez
1	EVCT42	32 U magas Evoline szekrényhez
1	EVCT45	42 U magas Evoline szekrényhez
1	EVCT47	45 U magas Evoline szekrényhez
1	EVPM321	Tüskés patch rendező 800 mm széles Evoline álló rack szekrényekhez alkalmazható 2 darab függőleges tüskesor, amely lehetővé teszi nagy mennyiségű patch kábel vízszintes rendezését Kinyitható fém tetővel a kábelek esztétikus elrejtése érdekében - RAL 9005 - fekete Két kialakításban elérhető: - szimpla változat: egyedül álló rack szekrényekhez egyik oldalról nyitott patch rendező: 168x77 mm - sorolt változat: sorolt rack szekrényekhez mindkét oldalról nyitott patch rendező: 172x73 mm
1	EVPM421	32 U szekrényhez - szimpla
1	EVPM451	42 U szekrényhez - szimpla
1	EVPM471	45 U szekrényhez - szimpla
1	EVPM322	32 U szekrényhez - sorolt
1	EVPM422	42 U szekrényhez - sorolt
1	EVPM452	45 U szekrényhez - sorolt
1	EVPM472	47 U szekrényhez - sorolt
1	ECAS4	Kerék készlet 2 darab fix és 2 db irányváltó kerékből álló készlet Szekrény magasságát 55 mm-re növeli
1	EBAYK1	Soroló készlet Két álló Evoline rack szekrény egymás mellé rögzítéséhez alkalmazható kiegészítő
1	EPDUH	PDU tartó Legrand 0U PDU-k (függőleges) gyors rögzítéséhez használható függőleges borda 780 mm széles változatokhoz
		Kiegészítők Lábazatok Komplett magasító keretek, amelyek lehetővé teszik a szekrény eltartását a padlótól (pl: alsó kábelezés esetén) Képes kábelbevezető a hátsó lemezen RAL7035 - szürke [opcionálisan rendelhető RAL9005 - fekete színben] Magasság [mm]: 100 Szél x Mély [mm]: 600 x 600 Szél x Mély [mm]: 600 x 800 Szél x Mély [mm]: 600 x 1000 Szél x Mély [mm]: 780 x 600 Szél x Mély [mm]: 780 x 800 Szél x Mély [mm]: 780 x 1000
1	EP6060	
1	EP6080	
1	EP6010	
1	EP8060	
1	EP8080	
1	EP8010	
		Pótalkatrészek Sérülés vagy elvesztés esetén használható pótalkatrészek
1	DOORF600A	Elülső ajtók 42U, szimpla üveg, 600 mm széles, részleges fém kerettel
1	DOORF600A	42U, szimpla üveg, 600 mm széles, teljes fém kerettel
1	DOORF800C	42U, dupla üveg, 780 mm széles
1	DOORF800B	42U, szimpla üveg, 780 mm széles, teljes fém kerettel
1	DOORF600F	42U, tömör ajtó, 600 mm széles
1	DOORF800F	42U, tömör ajtó, 780 mm széles
1	DOORF600D	42U, szimpla perforált ajtó, 600 mm széles
1	DOORF600E	42U, dupla perforált ajtó, 600 mm széles
1	DOORB600P	Hátsó lapok / ajtók 42U, szimpla tömör panel kábelkivezetővel, 600 mm széles
1	DOORB800P	42U, szimpla tömör panel kábelkivezetővel, 780 mm széles
1	DOORB800S	42U, dupla tömör ajtó, 780 mm széles
1	DOORB800D	42U, szimpla perforált ajtó, 780 mm széles
1	DOORB800E	42U, dupla perforált ajtó, 780 mm széles
1	SPAREFEET	További pótalkatrészek 1 darab állítható talp
1	SPAREKEY	1 darab kulcs oldallaphoz / ajtóhoz

19" álló rack szekrények

hálózati és szerver szekrény változatok - Evoline

Egyedi konfigurációk

Evoline rack szekrények ajtó és hátlap összállítása egyedileg variálhatóak:

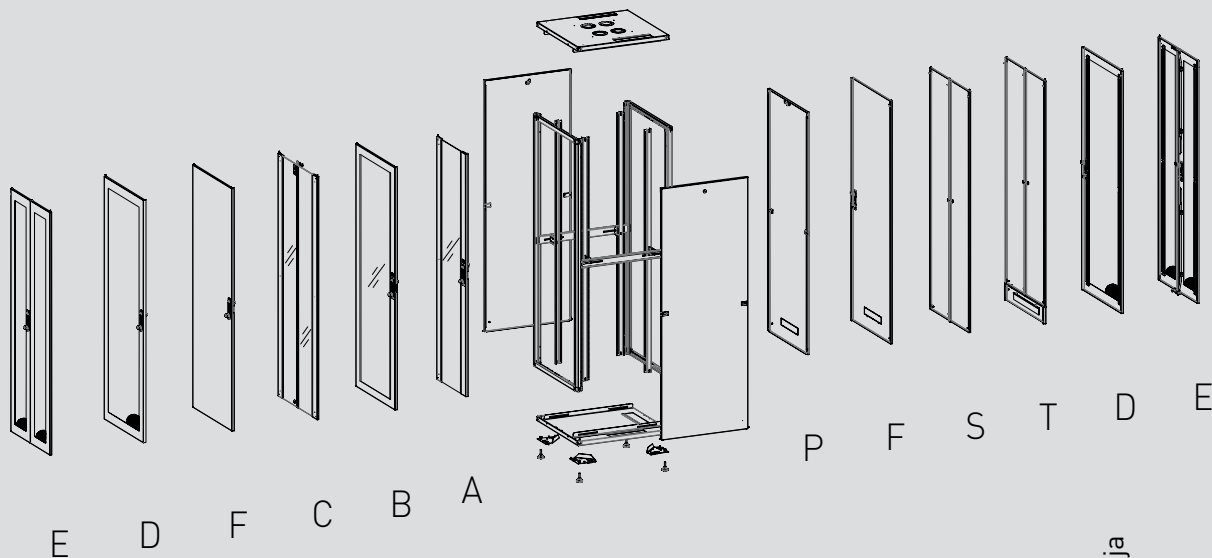

Cikkszám összetétel

Terméksalád azonosító	Kapacitás	Szélesség	Mélység	Elülső ajtó zonosítója	Hátulso ajtó/hátlap azonosítója
E V 0	4 2 U	8 0	8 0		S

Elülső ajtók	600 mm széles szekrényhez	780 mm széles szekrényhez
Szimpla ajtó edzett üveggel és részleges fém kerettel	A	-
Dupla ajtó edzett üveggel részleges fém kerettel	-	C
Szimpla ajtó edzett üveggel teljes fém kerettel	B	B
Szimpla ajtó 63%-os perforációval (egy ponton zárható)	D	D
Dupla ajtó 63%-os perforációval (három ponton zárható)	-	E
Szimpla tömör fém ajtó	F	F
Hátso ajtók / panelek	600 mm széles szekrényhez	780 mm széles szekrényhez
Szimpla fém panel (kidönthető de nem nyitható)	P	P
Szimpla tömör fém ajtó	F	F
Dupla fém ajtó	-	S
Szimpla ajtó 63%-os perforációval (egy ponton zárható)	D	D
Dupla ajtó 63%-os perforációval (három ponton zárható)	-	E

* csak a 42U magas szekrények rendelkeznek hátlapon kábelbevezetővel

Geometriai méretek

600 x 600 rackek

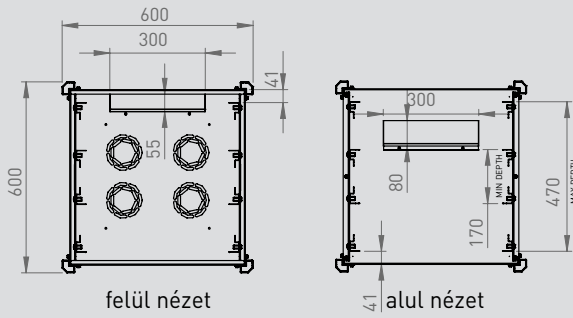

600 x 800 rackek

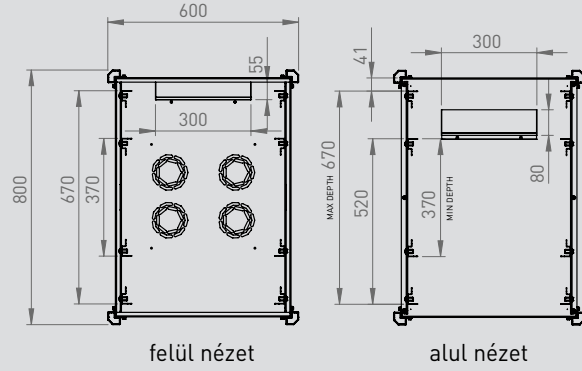

600 x 1 000 rackek

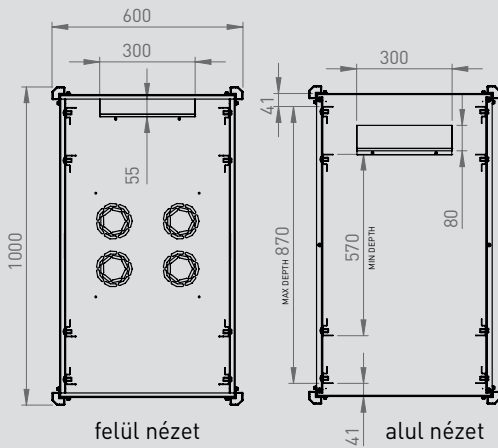

800 x 600 rackek

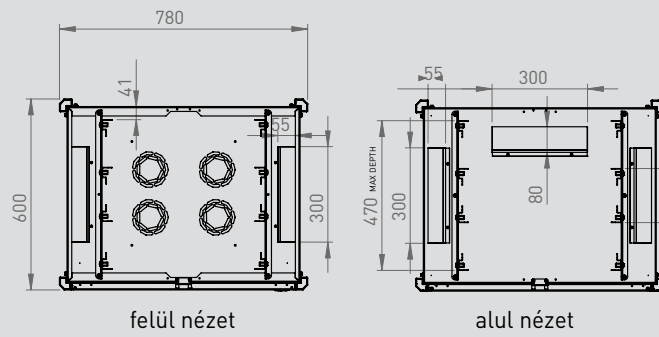

800 x 600 rackek

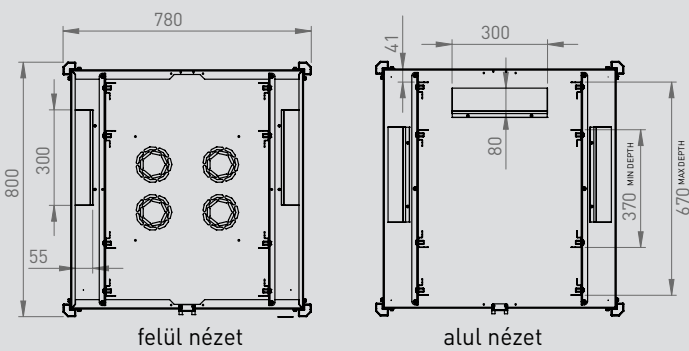

800 x 600 rackek

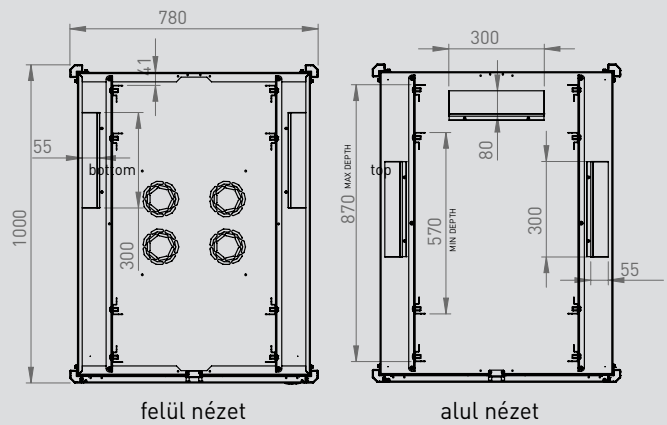

LINKEO

19" rack szekrények és kiegészítők

Hálózati, szerver, adatbanki, hűdég folyosós, ipari és kültéri rack szekrények



1 Mélységben állítható 19" profilsínek U jelöléssel



2 Perforált tető és alap lemez (kábelbevezető és ventilátor)

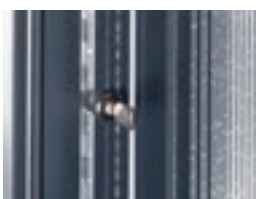

3 Esztétikus biztonsági üveggel ellátott ajtó

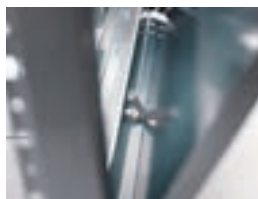

4 Automatikusan földelő rendszerrel szerelt kidönthető hát- és oldallapok



5 Függgőleges kábelrendező tálca

- Hálózati/szerver rack szekrények
- Kapacitás: 24 - 47 U
- Mélység: 600 / 800 / 1000 mm
- Szimpla és dupla üvegajtós változatok
- Komplet és sorolható kialakítások

19" álló rack szekrények

hálózati szekrények - Linkeo



6 467 63

Csom.	Kat. szám	Linkeo hálózati/szerver szerkények																																																																																											
		<p>IP 20 - IK 08 - RAL7016 - antracit szürke Megfordítható, biztonsági üvegajtóval szerelt álló 19" rack szekrények 2 darab kulccsal szállítva (lehető oldallapokhoz, hátlaphoz és ajtóhoz is használható kulcsok) Két darab, mélységben állítható 19" profilsínnel szállítva, amelyek jól látható U számozással vannak ellátva lenről és fentről számolva egyaránt További két 19" profilsínnel felszerelhető [kat. szám 6 463 40/41/42/43]; Maximális mellső és hátsó tartobordák közötti távolság: 600 mély változat esetén: 425mm; 800 mély változat esetén: 625mm; 1000 mély változat esetén 825mm Zárszerkezettel ellátott, fentről kidönthető és levehető oldallapok és hátlap Magasságban állítható lábakkal felszerelve Statikus teherbírás: 400 kg Földelő készlettel ellátva (EPH) 19" széles kiegészítők fogadására alkalmas szekrények Perforált szellőző rések a tetőn: - természetes szellőzés - tetőventilátor fogadása, kat.szám 6 463 30/31 - kábel bemenet kialakítása, 6 464 28 Összeszerelt szekrények, amelyek bontható kötésekkel vannak ellátva, így bármikor szétszedhetőek az alábbi elemekre: ajtó, hátlap, oldallap, 19" profilsín, tartóoszlop (4db) tető/alap egység</p>																																																																																											
		<p>Komplet változatok szimpla üvegajtóval Összeszerelt állapotban szállított 19" álló rack szekrények, ajtóval, oldallappokkal és hátlappal</p> <table border="1"> <thead> <tr> <th>Kapacitás [U]</th> <th>Magasság [mm]</th> <th>Szélesség [mm]</th> <th>Mélység [mm]</th> </tr> </thead> <tbody> <tr><td>1</td><td>6 467 50</td><td>6 467 75</td><td>24 U</td><td>1226</td><td>600</td><td>600</td></tr> <tr><td>1</td><td>6 467 51</td><td>6 467 76</td><td>24 U</td><td>1226</td><td>800</td><td>800</td></tr> <tr><td>1</td><td>6 467 55</td><td>6 467 80</td><td>33 U</td><td>1626</td><td>600</td><td>600</td></tr> <tr><td>1</td><td>6 467 56</td><td>6 467 81</td><td>33 U</td><td>1626</td><td>800</td><td>800</td></tr> <tr><td>1</td><td>6 467 60</td><td>6 467 85</td><td>42 U</td><td>2026</td><td>600</td><td>600</td></tr> <tr><td>1</td><td>6 467 61</td><td>6 467 86</td><td>42 U</td><td>2026</td><td>600</td><td>800</td></tr> <tr><td>1</td><td>6 467 62</td><td>6 467 87</td><td>42 U</td><td>2026</td><td>600</td><td>1000</td></tr> <tr><td>1</td><td>6 467 63</td><td>6 467 88</td><td>42 U</td><td>2026</td><td>800</td><td>600</td></tr> <tr><td>1</td><td>6 467 64</td><td>6 467 89</td><td>42 U</td><td>2026</td><td>800</td><td>800</td></tr> <tr><td>1</td><td>6 467 65</td><td>6 467 90</td><td>42 U</td><td>2026</td><td>800</td><td>1000</td></tr> <tr><td>1</td><td>6 467 73</td><td>6 467 98</td><td>47 U</td><td>2248</td><td>800</td><td>800</td></tr> <tr><td>1</td><td>6 467 74</td><td>6 467 99</td><td>47 U</td><td>2248</td><td>800</td><td>1000</td></tr> </tbody> </table>				Kapacitás [U]	Magasság [mm]	Szélesség [mm]	Mélység [mm]	1	6 467 50	6 467 75	24 U	1226	600	600	1	6 467 51	6 467 76	24 U	1226	800	800	1	6 467 55	6 467 80	33 U	1626	600	600	1	6 467 56	6 467 81	33 U	1626	800	800	1	6 467 60	6 467 85	42 U	2026	600	600	1	6 467 61	6 467 86	42 U	2026	600	800	1	6 467 62	6 467 87	42 U	2026	600	1000	1	6 467 63	6 467 88	42 U	2026	800	600	1	6 467 64	6 467 89	42 U	2026	800	800	1	6 467 65	6 467 90	42 U	2026	800	1000	1	6 467 73	6 467 98	47 U	2248	800	800	1	6 467 74	6 467 99	47 U	2248	800	1000
Kapacitás [U]	Magasság [mm]	Szélesség [mm]	Mélység [mm]																																																																																										
1	6 467 50	6 467 75	24 U	1226	600	600																																																																																							
1	6 467 51	6 467 76	24 U	1226	800	800																																																																																							
1	6 467 55	6 467 80	33 U	1626	600	600																																																																																							
1	6 467 56	6 467 81	33 U	1626	800	800																																																																																							
1	6 467 60	6 467 85	42 U	2026	600	600																																																																																							
1	6 467 61	6 467 86	42 U	2026	600	800																																																																																							
1	6 467 62	6 467 87	42 U	2026	600	1000																																																																																							
1	6 467 63	6 467 88	42 U	2026	800	600																																																																																							
1	6 467 64	6 467 89	42 U	2026	800	800																																																																																							
1	6 467 65	6 467 90	42 U	2026	800	1000																																																																																							
1	6 467 73	6 467 98	47 U	2248	800	800																																																																																							
1	6 467 74	6 467 99	47 U	2248	800	1000																																																																																							
		<p>Komplet változatok dupla üvegajtóval Összeszerelt állapotban szállított 19" álló rack szekrények, ajtóval, oldallappokkal és hátlappal</p> <table border="1"> <thead> <tr> <th>Kapacitás [U]</th> <th>Magasság [mm]</th> <th>Szélesség [mm]</th> <th>Mélység [mm]</th> </tr> </thead> <tbody> <tr><td>1</td><td>6 467 66</td><td>6 467 67</td><td>42 U</td><td>2026</td><td>800</td><td>600</td></tr> <tr><td>1</td><td>6 467 67</td><td>6 467 68</td><td>42 U</td><td>2026</td><td>800</td><td>800</td></tr> <tr><td>1</td><td>6 467 68</td><td></td><td>42 U</td><td>2026</td><td>800</td><td>1000</td></tr> </tbody> </table>				Kapacitás [U]	Magasság [mm]	Szélesség [mm]	Mélység [mm]	1	6 467 66	6 467 67	42 U	2026	800	600	1	6 467 67	6 467 68	42 U	2026	800	800	1	6 467 68		42 U	2026	800	1000																																																															
Kapacitás [U]	Magasság [mm]	Szélesség [mm]	Mélység [mm]																																																																																										
1	6 467 66	6 467 67	42 U	2026	800	600																																																																																							
1	6 467 67	6 467 68	42 U	2026	800	800																																																																																							
1	6 467 68		42 U	2026	800	1000																																																																																							
		<p>Sorolható változatok szimpla üvegajtóval Összeszerelt állapotban szállított 19" álló rack szekrények, ajtóval és hátlappal, de oldallapok nélkül Sortló készlet külön rendelendő: kat. szám 6 463 37</p> <table border="1"> <thead> <tr> <th>Kapacitás [U]</th> <th>Magasság [mm]</th> <th>Szélesség [mm]</th> <th>Mélység [mm]</th> </tr> </thead> <tbody> <tr><td>1</td><td>6 467 70</td><td>6 467 95</td><td>42 U</td><td>2026</td><td>800</td><td>800</td></tr> </tbody> </table>				Kapacitás [U]	Magasság [mm]	Szélesség [mm]	Mélység [mm]	1	6 467 70	6 467 95	42 U	2026	800	800																																																																													
Kapacitás [U]	Magasság [mm]	Szélesség [mm]	Mélység [mm]																																																																																										
1	6 467 70	6 467 95	42 U	2026	800	800																																																																																							

19" álló rack szekrények

kiegészítők



6 464 03



6 464 30



6 464 26

Csom.	Kat. szám	Kiegészítők
		19" profilsín készlet 2 darabos 19" hátsó profilsín pár
1	6 463 40	24 U
1	6 463 41	33 U
1	6 463 42	42 U
1	6 463 43	47 U
		Ventilátor készlet Linkeo álló rack szekrények tetőlemeze alá rögzíthető: kat. szám 6 462 00 - 6 462 65 Készlet tartalma: ventilátor, termosztát, ki/be kapcsoló, meg tápláló kábel csatlakozó dugóval
1	6 464 30	2 ventilátoros - 160 m ³ /óra
1	6 464 31	4 ventilátoros - 320 m ³ /óra
		Lábazatok Komplett magasító keretek, amelyek lehetővé teszik a szerkény eltartását a padlótól (pl. alsó kábelezés esetén) RAL7016 - antracit szürke Magasság [mm]: 100
1	6 464 00	Szél x Mély [mm]: 600 x 600
1	6 464 01	Szél x Mély [mm]: 600 x 800 vagy 800 x 600
1	6 464 02	Szél x Mély [mm]: 600 x 1000
1	6 464 03	Szél x Mély [mm]: 800 x 800
1	6 464 04	Szél x Mély [mm]: 800 x 1000
		Kerék készlet 2 darab fix és 2 db irányváltó kerékből álló készlet
1	0 464 82	
		Soroló készlet Két álló rack szerkény egymás mellé rögzítéséhez alkalmazható kiegészítő
1	6 463 37	
		PDU tartó Legrand 0U PDU-k (függőleges) gyors rögzítéséhez használható függőleges borda Linkeo rackszekrények hátsó részére szerelhető
1	6 464 15	42U rackszekrényhez
1	6 464 16	47U rackszekrényhez

Csom.	Kat. szám	Kábelrendező
		Kefés kábelbevezető Linkeo állószerkények tető vagy alsó lemezére rögzíthető kefes bevezető Fekete
1	6 464 28	
		Függőleges kábelvezető tálca Linkeo álló rack szekrények szerkezetéhez rögzíthető
1	6 464 20	33 U
1	6 464 21	42 U
1	6 464 22	47 U
		Függőleges kábelvezető gyűrű 800 mm széles Linkeo álló rack szekrényekhez alkalmazható 19" profilsínekre rögzíthető 6 darabos készlet; RAL 9005 - fekete Méret [mm]: 65 x 145
1	6 464 25	Acélgűrű készlet
		Tüskés patch rendező 800 mm széles Linkeo álló rack szekrényekhez alkalmazható 19" profilsínekre rögzíthető 2 darab függőleges tüskesor, amely lehetővé teszi a patch kábelek vízszintes rendezését RAL 9005 - fekete
1	6 464 26	42 U
1	6 464 27	47 U
		Pótalkatrészek Sérülés vagy elvesztés esetén használható pótalkatrészek
1	9 810 91	24U x 600 mm szimpla üvegajtó
1	9 810 92	24U x 800 mm szimpla üvegajtó
1	9 810 93	33U x 600 mm szimpla üvegajtó
1	9 810 94	33U x 800 mm szimpla üvegajtó
1	9 810 95	42U x 600 mm szimpla üvegajtó
1	9 810 96	42U x 800 mm szimpla üvegajtó
1	9 810 97	47U x 800 mm szimpla üvegajtó
1	9 810 79	2 darabos kulcs készlet ajtóhoz
1	9 810 89	2 darabos zsanér készlet
1	9 810 98	Zárszerkezet ajtóhoz
1	9 810 99	Zárszerkezet oldallaphoz



Alumíniumváz as elosztósorok (PDU),
katalógus utolsó oldalain

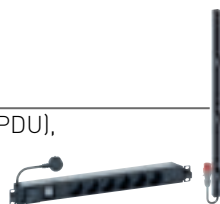

19" rack szekrénybe rögzíthető szünetmentes
áramforrások,
katalógus utolsó oldalain



LCS³ & RelayRACK >>>

19" nyitott rackek és kiegészítők

hálózati, szerver és kimagasló teherbírású szerver rackek



- Költséghatékony megoldás számos strukturált hálózati és elektronikai igényre; lehető leghatékonyabban karbantartható tároló rendszer

- Ideális nagy mennyiségű patch kábelezés esetén vagy egyéb 19" készülékek tárolására légkondicionált, pormentes környezetben

- Normál és kimagasló teherbírású változatok

19" nyitott rackek

nagy teherbírású nyitott rack - LCS³



Négy tartóprofilal, oldalsó méhsejtes vázzal ésszintező lábakkal szerelve
A méhsejtes váz optimális kábelrendezést és rögzítést tesz lehetővé
RAL9005 - fekete szín
Statikus teherbírás: 900 kg

Csom.	Kat.szám	LCS ³ nyitott vázszerkezet										
		Nyitott rackváz MM20 nyitott kábelezési rackváz oldalsó méhsejt vázzal a kábelek egyszerű elrendezése és rögzítése érdekében Optimális légáramlást megvalósító kialakítás Maximális teherbírás: 900 kg										
1	4 461 50	<table border="1"> <thead> <tr> <th>Kapacitás [U]</th> <th>Magasság [mm]</th> <th>Szélesség [mm]</th> <th>Mélység [mm]</th> <th>Tömeg [kg]</th> </tr> </thead> <tbody> <tr> <td>45 U</td> <td>2133</td> <td>603</td> <td>610</td> <td></td> </tr> </tbody> </table>	Kapacitás [U]	Magasság [mm]	Szélesség [mm]	Mélység [mm]	Tömeg [kg]	45 U	2133	603	610	
Kapacitás [U]	Magasság [mm]	Szélesség [mm]	Mélység [mm]	Tömeg [kg]								
45 U	2133	603	610									
		Kiegészítők										
1	4 461 52	Függőleges patch rendező tok Függőleges kábelcsatorna ajtóval Tűskés patch rendező fésűvel szerelve Magasság: 1956 mm Szélesség: 277 mm Mélység: 184 mm										
1	4 461 54	Kábelrendező Hatszögű kábelátvezető készlet Oldalsó méhsejt vázszerkezetéhez csatlakoztatható 6 darabos készlet										
1	4 461 55	Hajlítási sugár vezető készlet Optikai patch kábelek be- és kivezetésére a kábelcsatornába 180°-os védelmet biztosít a benne elhelyezett optikai patch kábelek részére 12 darabos készlet										
1	4 461 56	Kábelrendező orsó készlet Optikai patch kábelek hajlítási sugarát biztosítja Profilsínre szerelhető 4 darabos készlet										
1	4 461 57	Kábelrendező gyűrűk Profilsínre rögzíthető										
1	4 461 58	Kábelátálca konzol (Cablofil rácsos kábelátálcahoz)										
1	4 461 60	Felső kábelrendező, 5 U, 19"										
1	4 461 59	Vízszintes kábelrendező										
1	0 465 70	Vízszintes zárt rendezőpanel, 1U										
1	0 465 71	Vízszintes zárt rendezőpanel, 2U										
1	0 464 23	Csavar, anya, alátét készlet										

19" nyitot rackek

hálózati és szerver rackek - RelayRack



REL42U5482 és kiegészítők

Kettő vagy négy tartóprofilal valamint szintező lábakkal szerelve
Mindkét oldalon függőleges kábelrendező egységgel felszerelhető a teljes magasságban
Egységes és optimalizált rack szélesség (534 mm) + opciós függőleges kábelrendező (135 mm oldalanként)
Lapraszerelt kialakításban szállítva
Magasságban állítható talpakkal
RAL9005 - fekete szín
Statikus teherbírás: 300 kg

Csom.	Kat. szám	RelayRack nyitott vázszerkezet				
		Szimpla változatok - hálózati rack				
		Két tartóbordából felépülő vázszerkezet Kisebb tömegű 19" profilszerekeztető készülékek (patch panel, switch, PDU, stb..) valamint 2 ponton rögzíthető tálcák rögzítésére alkalmas				
		Kapacitás [U]	Hasznos magasság [mm]	Magasság [mm]	Szélesség [mm]	Mélység [mm]
1	REL16U5464	16 U	714	826	536	640
1	REL22U5464	22 U	981	1092	536	640
1	REL26U5464	26 U	1159	1270	536	640
1	REL36U5464	36 U	1603	1715	536	640
1	REL42U5464	42 U	1870	1981	536	640
1	REL48U5464	48 U	2137	2248	536	640
		Dupla változatok - hálózati rack				
		Négy tartóbordából felépülő, nyitott tetős vázszerkezet, amely akár 800 mm mély rack készülékek vagy 4 pontos tálcák rögzítésére közvetlenül alkalmas Egymással sorolható változatok				
		Kapacitás [U]	Hasznos magasság [mm]	Magasság [mm]	Szélesség [mm]	Mélység [mm]
1	REL16U5482	16 U	714	826	536	820
1	REL22U5482	22 U	981	1092	536	820
1	REL26U5482	26 U	1159	1270	536	820
1	REL36U5482	36 U	1603	1715	536	820
1	REL42U5482	42 U	1870	1981	536	820
1	REL48U5482	48 U	2137	2248	536	820
		Dupla változatok - szerver rack				
		Négy tartóbordából felépülő, nyitott tetős vázszerkezet, amely 19" szerverek és PC-k tárolására is ajánlott Egymással sorolható változatok				
		Kapacitás [U]	Hasznos magasság [mm]	Magasság [mm]	Szélesség [mm]	Mélység [mm]
1	REL26U5494	26 U	1159	1270	536	940
1	REL36U5494	36 U	1603	1715	536	940
1	REL42U5494	42 U	1870	1981	536	940
1	REL48U5494	48 U	2137	2248	536	940

Csom.	Kat. szám	Kiegészítők	
		Függőleges patch rendező csatorna	
		Lehetővé teszi nagy mennyiségű patch kábel vízszintes rendezését Kinyitható fém tetővel a kábelek esztétikus elrejtése érdekében Jobb és bal oldalára egyaránt felszerelhető Egy készlet egyetlen csatornát tartalmaz; amennyiben mindkét oldalra kell csatorna akkor kettőt kell rendelni RAL 9005 - fekete	
1	RPM26	26 U vázszerkezethez	
1	RPM36	36 U vázszerkezethez	
1	RPM42	42 U vázszerkezethez	
1	RPM48	48 U vázszerkezethez	
		Kerék készlet	
1	RCAST4	2 darab fix és 2 db irányváltó kerékből álló készlet Szekrény magasságát 55 mm-re növeli	
		Soroló készlet	
1	RBAYK	Két dupla RelayRack vázszerkezet egymás mellé rögzítéséhez alkalmazható kiegészítő	



Falra szerelhető változatok megtalálhatók korábbi oldalakon





CLD42U8010HZ



megerősített szerkezet



kerékkel szerelve



80% perforált ajtó és perforált háttlap

Négy darab, mélységben állítható 19" profilsínnel szállítva, amelyek jól látható U számozással vannak ellátva lentről és fentről számolva egyaránt
 Maximális mellő és hátsó tartobordák közötti távolság: 1000 mély változat esetén: 830 mm; 1200 mély változat esetén: 1030 mm
 2 darab kulccsal szállítva [kidönthető/leveghető oldallapokhoz és hátlaphoz valamint az ajtóhoz is használható kulcsok]
 Képes kábelbevezetőkkal szerelve alul és felül egyaránt; 220°-ban nyitható szimpla vagy dupla ajtókkal szerelve
 Magasságban állítható lábakkal és kerekkel szállítva
 Tetőventilátor fogadására alkalmas, akár 6 ventilátorral
 Összeszerelt szekrények, amelyek bontható kötésekkel vannak ellátva, így bármikor szétszerelhetők
 IP 20 - IK 08 védelem; RAL9005 - fekete szín
 Földelő készlettel ellátva [EPH]; Statikus teherbírás: 1500 kg

Csom.	Kat. szám	Cloudmax szerver szekrények			
		Szimpla perforált elülső és hátsó ajtóval szerelt változatok 63% perforációval ellátott szimpla ajtóval elől és hátul			
		Kapacitás [U]	Magasság [mm]	Szélesség [mm]	Mélység [mm]
1	CLD32U6010DD	32 U	1523	600	1000
1	CLD32U6012DD	32 U	1523	600	1200
1	CLD42U6010DD	42 U	1967	600	1000
1	CLD42U6012DD	42 U	1967	600	1200
1	CLD42U8010DD	42 U	1967	780	1000
1	CLD42U8012DD	42 U	1967	780	1200
1	CLD47U6010DD	47 U	2189	600	1000
1	CLD47U6012DD	47 U	2189	600	1200
1	CLD47U8010DD	47 U	2189	780	1000
1	CLD47U8012DD	47 U	2189	780	1200
		Szimpla perforált elülső ajtóval és dupla hátsó ajtóval szerelt változatok 63% perforációval ellátott szimpla ajtóval elől és dupla ajtóval hátul			
		Kapacitás [U]	Magasság [mm]	Szélesség [mm]	Mélység [mm]
1	CLD32U6010DE	32 U	1523	600	1000
1	CLD32U6012DE	32 U	1523	600	1200
1	CLD42U6010DE	42 U	1967	600	1000
1	CLD42U6012DE	42 U	1967	600	1200
1	CLD42U8010DE	42 U	1967	780	1000
1	CLD42U8012DE	42 U	1967	780	1200
1	CLD47U6010DE	47 U	2189	600	1000
1	CLD47U6012DE	47 U	2189	600	1200
1	CLD47U8010DE	47 U	2189	780	1000
1	CLD47U8012DE	47 U	2189	780	1200
		Dupla perforált elülső és hátsó ajtókkal szerelt változatok 80% perforációval ellátott dupla ajtóval elől és hátul			
		Kapacitás [U]	Magasság [mm]	Szélesség [mm]	Mélység [mm]
1	CLD32U6010HH	32 U	1523	600	1000
1	CLD32U6012HH	32 U	1523	600	1200
1	CLD42U6010HH	42 U	1967	600	1000
1	CLD42U6012HH	42 U	1967	600	1200
1	CLD42U8010HH	42 U	1967	780	1000
1	CLD42U8012HH	42 U	1967	780	1200
1	CLD47U6010HH	47 U	2189	600	1000
1	CLD47U6012HH	47 U	2189	600	1200
1	CLD47U8010HH	47 U	2189	780	1000
1	CLD47U8012HH	47 U	2189	780	1200

Csom.	Kat. szám	Kiegészítők	
		Tetőventilátor készlet Készlet tartalma: ventilátor, termosztát, ki/be kapcsoló, megáztató kábel háztartási csatlakozó dugóval 4 ventilátoros - 320 m³/óra 6 ventilátoros - 480 m³/óra	
1	CC4V		
1	CC6V		
		Tüskés patch rendező 800 mm széles álló rack szekrényekhez alkalmazható 2 darab függőleges tüskesor, amely lehetővé teszi nagy mennyiségű patch kábel vízszintes rendezését Kinyitható fém tetővel a kábelek esztétikus elrejtése érdekében - RAL 9005 - fekete	
1	CVPM422		
1	CVPM472		
		Függőleges kábelvezető tálca Fali kábelek szakszerű elvezetésére és rögzítésére Álló rack szekrények szerkezetéhez rögzíthető Mélysége és szélessége [mm]: 10 x 94	
1	EVCT32		
1	EVCT42		
1	EVCT47		
		Lábazatok Komplett magasztó keretek, amelyek lehetővé teszik a szekrény eltartását a padlótól (pl: alsó kábelezés esetén) Képes kábelbevezető a hátsó lemezen; Magasság [mm]: 100	
1	CP6010		
1	CP6012		
1	CP8010		
1	CP8012		
		Padlóhoz rögzítő elem 600 mm széles Cloudmax szekrény fix rögzítéséhez 780 mm széles Cloudmax szekrény fix rögzítéséhez	
1	FFXK6		
1	FFXK8		
		Soroló készlet Két álló Cloudmax szekrény egymás mellé rögzítéséhez alkalmazható kiegészítő	
1	CBAYK		
1	EPDUH		
		OU-PDU tartó 780 mm széles Cloudmax szekrényekhez alkalmazható Zéró-U PDU rögzítő sín	

19" ipari szekrények

Altis IP 55 - IK 10



0 473 62 + 0 472 72 +
0 482 20



0 473 63 felszerelt változat

Csom.	Kat.Szám	Ipari rack szerkények				
		Ipari szekrények				
		Magas ellenállóképesség piszok, víz és mechanikai hatás ellen: IP55 - IK10				
		19" profilsínek maximális terhelhetősége: 720 kg				
		Megfordítható, biztonsági üveggel ellátott, átlátszó ajtóval szerelve				
		4 ponton záródó dupla rúddal (hengrezár, kat.szám 0 347 89)				
		Eltávolítható hátlap				
		Kábelbevezetőkkel felszerelhető a szekrény alján: kat. szám: 0 481 52/54/68/69/78/79				
		Magasítókeret külön rendelhető, kat. szám: 0 476 56/57/66/67/73/74/78/79/88/89				
		19" profilsín és szekrény oldallapok nélkül szállítva Szürke színű - RAL 7035				
		Méretek				
		Magasság (mm)	Szélesség (mm)	Mélység (mm)	Üveg mérete az ajtón (mm)	Tömeg (kg)
1	0 473 62	2000	600	600	1775	91.7
1	0 473 63	2000	800	600	1775	110.4
1	0 473 91	2000	600	800	1775	95.2
1	0 473 92	2000	800	800	1775	114.6
		Oldallap készletek (2 darabos)				
		Szekrény méret				
		Magasság (mm)	Mélység (mm)			
1	0 472 72	2000	600			
1	0 472 75	2000	800			
		Profilsín készlet				
1	0 482 20	42U kapacitású profilsín pár 9.5 x 9.5 mm-es perforációkkal 600 és 800 mm széles Altis szekrénybe egyaránt rögzíthető változatok				
		Soroló készlet				
1	0 476 83	IP55 - 1000 kg/m ³ Csomag tartalmazza: - 4 sarokelem - 2 sorló lemez - 1 tömítő csík				
		M14 emelőgyűrűk				
1	0 476 96	4 darabos készlet 1000 kg/m ³				

ipari szekrények >>> kültéri műanyag, IP55 inox és rozsdamentes

különböző anyagú szerkények, amelyek különböző iparágakban használhatóak



- Magas IP és IK védettségű szekrények
- Fali és álló változatok
- Üvegszállal erősített UV és időjárásálló
- Rozsdamentes acél
- Inox
- Hőkezelési kiegészítők: oldalfali és tetőventilátorok, belső levegőkeringetők, klímák, stb...

19" álló szervert szekrények és lezárások

Linkeo DC

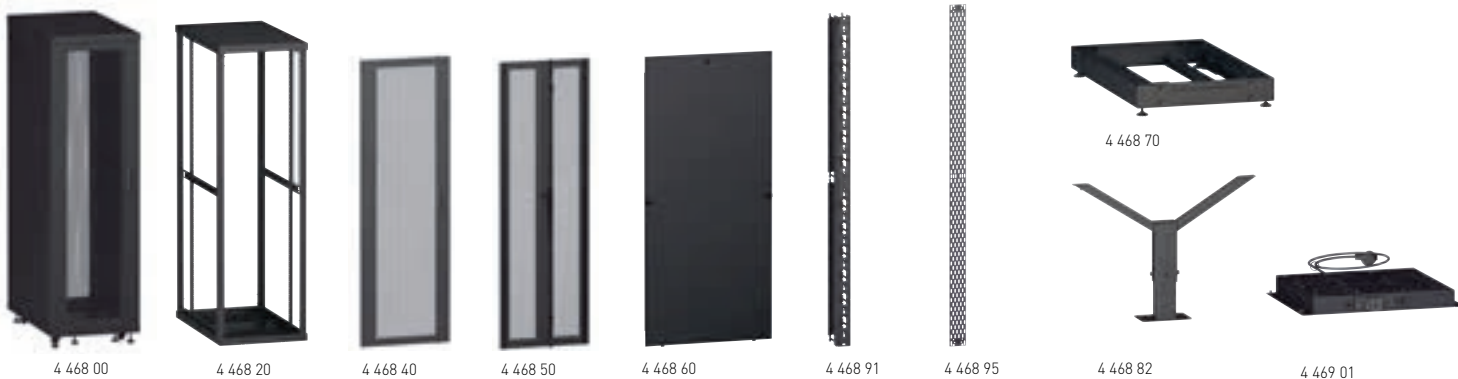

Hideg és meleg folyosós lezárások megvalósítására alkalmas rack szekrények

Csom	Kat.szám	Szerver szekrény keret																																				
		Négy darab, mélységben állítható 19" profilsínnel szállítva, amelyek jól látható U számozással vannak ellátva lentől és fentről számolva egyaránt Perforált alsó és felső lemezek a kábelbevezetések kialakításához Tetőventillátor fogadására alkalmas kialakítás IP 20 - IK 08 védelem; RAL9005 - fekete szín Földelő készlettel ellátva (EPH); Statikus teherbírás: 1500 kg Ajtó, oldallap és emelőtalp nélküli változat																																				
		<table border="1"> <thead> <tr> <th>Kapacitás [U]</th> <th>Magasság [mm]</th> <th>Szélesség [mm]</th> <th>Mélység [mm]</th> </tr> </thead> <tbody> <tr> <td>42 U</td> <td>1967</td> <td>600</td> <td>1000</td> </tr> <tr> <td>42 U</td> <td>1967</td> <td>600</td> <td>1200</td> </tr> <tr> <td>42 U</td> <td>1967</td> <td>780</td> <td>1000</td> </tr> <tr> <td>42 U</td> <td>1967</td> <td>780</td> <td>1200</td> </tr> <tr> <td>47 U</td> <td>2189</td> <td>600</td> <td>1000</td> </tr> <tr> <td>47 U</td> <td>2189</td> <td>600</td> <td>1200</td> </tr> <tr> <td>47 U</td> <td>2189</td> <td>780</td> <td>1000</td> </tr> <tr> <td>47 U</td> <td>2189</td> <td>780</td> <td>1200</td> </tr> </tbody> </table>	Kapacitás [U]	Magasság [mm]	Szélesség [mm]	Mélység [mm]	42 U	1967	600	1000	42 U	1967	600	1200	42 U	1967	780	1000	42 U	1967	780	1200	47 U	2189	600	1000	47 U	2189	600	1200	47 U	2189	780	1000	47 U	2189	780	1200
Kapacitás [U]	Magasság [mm]	Szélesség [mm]	Mélység [mm]																																			
42 U	1967	600	1000																																			
42 U	1967	600	1200																																			
42 U	1967	780	1000																																			
42 U	1967	780	1200																																			
47 U	2189	600	1000																																			
47 U	2189	600	1200																																			
47 U	2189	780	1000																																			
47 U	2189	780	1200																																			
1	4 468 20																																					
1	4 468 21																																					
1	4 468 22																																					
1	4 468 23																																					
1	4 468 24																																					
1	4 468 25																																					
1	4 468 26																																					
1	4 468 27																																					
		Ajtók																																				
		Galvanizált acéllemez 80% perforációval Mellő vagy hátsó felszerelésre egyaránt alkalmazható; 220°-ban nyíló ajtók Három ponton záródó szerkezettel és zsanérokkal 1 darab kulccsal szállítva																																				
1	4 468 40	Magasság: 42 U - Szél: 600 mm																																				
1	4 468 41	Magasság: 42 U - Szél: 780 mm																																				
1	4 468 42	Magasság: 47 U - Szél: 600 mm																																				
1	4 468 43	Magasság: 47 U - Szél: 780 mm																																				
		Dupla ajtó																																				
1	4 468 50	Magasság: 42 U - Szél: 600 mm																																				
1	4 468 51	Magasság: 42 U - Szél: 780 mm																																				
1	4 468 52	Magasság: 47 U - Szél: 600 mm																																				
1	4 468 53	Magasság: 47 U - Szél: 780 mm																																				
		Oldallap párok																																				
		Kétoldali oldallapból álló készlet 1000 mm mélység esetén oldallaponként 1 darab lemez 1200 mm mélység esetén oldallaponként 2 darab azonos magasságú lemez																																				
1	4 468 60	Magasság: 42 U - Mély: 1000mm																																				
1	4 468 61	Magasság: 42 U - Mély: 1200mm																																				
1	4 468 62	Magasság: 47 U - Mély: 1000mm																																				
1	4 468 63	Magasság: 47 U - Mély: 1200mm																																				
		Lábazatok																																				
		Komplett magasztató keretek, amelyek lehetővé teszik a szekrény elfartását a padlótól (pl: alsó kábelvezés esetén) Kétfés kábelbevezető a hátsó lemezen; Magasság [mm]: 100																																				
1	4 468 70	Szél x Mély [mm]: 600 x 1000																																				
1	4 468 71	Szél x Mély [mm]: 600 x 1200																																				
1	4 468 72	Szél x Mély [mm]: 780 x 1000																																				
1	4 468 73	Szél x Mély [mm]: 780 x 1200																																				

Csom	Kat.szám	Kiegészítők
		Patch rendezők
		780 mm széles szekrényekhez alkalmazható 2 darab függőleges tükkesor, amely lehetővé teszi nagy mennyiségű kábel vízszintes rendezését - Tüskés változat: műanyag rendezőkkel és kinyitható fém előlappal szállítva; kifjezetten üvegszálás kábelek rendezésére alkalmazható - Nagy teherbírású változat: teljesen fém kialakítás átvezető nyílással Unitonként
1	4 468 91	42U - tüskés változat
1	4 468 93	42U - nagy teherbírású változat
1	4 468 92	47U - tüskés változat
1	4 468 94	47U - nagy teherbírású változat
		Függőleges kábelvezető tálca
		Fali kábelek szakszerű elvezetésére és rögzítésére Álló rack szekrények szerkezetéhez rögzíthető Szélesség: 100 mm
1	4 468 95	42U
1	4 468 96	47U
		Állítható talp készlet
1	4 468 81	4 darab menetes szárral ellátott készlet Talpankénti maximális terhelhetőség: 375 kg
		Kerék készlet
1	4 468 80	2 darab fix és 2 db irányváltó kerékből álló készlet Állítható talp készlet szükséges a használatához Kerekenkénti maximális terhelhetőség: 150 kg (fix) / 112 kg (mozgó)
		Állpadlós rögzítő készlet
		Állpadló esetén alkalmazható kiegészítő a maximális stabilitás érdekében; két darabos készlet Állpadló magasság: 400 - 700 mm
1	4 468 82	Szélesség: 600 mm
1	4 468 83	Szélesség: 780 mm
		Dőlésgátló készlet
1	4 468 86	Szekrények aljára szerelhető keret, amely csökkenti a szekrény előredőlésének veszélyét
		Padlóhoz rögzítő készlet
1	4 468 87	Galvanizált fém lemez, amely 4 ponton (2-2 lemez elől/hátul) rögzíti a szekrényt a padlóhoz Csak kerékkészlet és állítható talp készlettel együtt alkalmazható
		Soroló készlet
1	4 469 47	Két álló szekrény egymás mellé rögzítéséhez
		PDU tartó készlet
1	4 468 97	780 mm széles szekrényekhez alkalmazható Zéró-U PDU rögzítő sín
		Földelő készlet
1	4 468 98	Földelő sín szigetelő tartóval és vezetékkel
		Tetőventilátor készlet
		Készlet tartalma: ventilátor, termosztát, ki/be kapcsoló, megtápláló kábel háztartási csatlakozó dugóval
1	4 469 01	4 ventilátoros - 320 m ³ /óra
1	4 469 03	6 ventilátoros - 480 m ³ /óra

19" álló szervert szekrények és lezárások

Linkeo DC



1200 mm széles folyosó megvalósítására képes kínálat

Csom	Kat.szám	Folyosó lezárások
		Ajtók
		Biztonsági üveggel szerelt dupla tolóajtó, amely légmentes lezárást biztosít a folyosó számára. Távtól történő nyitás és zárás egyaránt megvalósítható egyszerű száraz-kontaktusok által (tűzoltó rendszerbe beköthető). Kézzel működtethető. Áramszünet esetén is működtethető a bépített másodlagos, elemes meg táplálásnak köszönhetően.
1	4 469 20	Szekrény magasság / mélység: 42 U / 1000 mm
1	4 469 21	Szekrény magasság / mélység: 42 U / 1200 mm
1	4 469 22	Szekrény magasság / mélység: 47 U / 1000 mm
1	4 469 23	Szekrény magasság / mélység: 47 U / 1200 mm
		Záró panelek
		Folyosó végére elhelyezhető tömör panel, amennyiben nem szükséges mindkét oldalról megközelíteni a folyosót.
1	4 469 30	Szekrény magassága: 42 U
1	4 469 31	Szekrény magassága: 47 U
		Tető panelek
		Folyosó felső lezárása rackenkénti modulokkal 4 mm vastag, fényáteresztő polikarbonát panel fém keretben. Kompletet tető megvalósításához szükséges 1 darab végpanel valamint további normál panel a kívánt mennyiségben.
1	4 469 12	600 x 1200 mm végpanel
1	4 469 13	780 x 1200 mm végpanel
1	4 469 10	600 x 1200 mm normál panel
1	4 469 11	780 x 1200 mm normál panel
		Szekrény panelek
		Szekrényen belül felszerelhető lezáró panelek
		Tető és alsó panel készlet
1	4 469 50	Szekrény felső és alsó részét lezáró készlet
1	4 469 51	Szekrény szélessége: 600 mm Szekrény szélessége: 780 mm
		Oldalsó panel készlet
		19" tartóborda külső részeit lezáró panel készlet
1	4 469 52	Szekrény magassága / szélessége: 42 U / 600 mm
1	4 469 53	Szekrény magassága / szélessége: 42 U / 780 mm
1	4 469 54	Szekrény magassága / szélessége: 47 U / 600 mm
1	4 469 55	Szekrény magassága / szélessége: 47 U / 780 mm
		Felső takaró panel
		Rack szekrény felső részét letakaró panel az optimális légáramlat megvalósítása érdekében
1	4 469 41	Szélesség: 600 mm, magasság: 120 mm
1	4 469 42	Szélesség: 780 mm, magasság: 120 mm
		Kábel szétválasztó elemek
		Lezárás tetejére elhelyezhető elemek az adat és energiaátviteli kábelek elválasztására
1	4 469 43	A típus, magasság 120 mm, szélesség 600 mm
1	4 469 44	A típus, magasság 120 mm, szélesség 780 mm
1	4 469 45	M típus, magasság 200 mm, szélesség 600 mm
1	4 469 46	M típus, magasság 200 mm, szélesség 780 mm

LCS³

Hidegfolyosós rendszerek

Kábelezési megoldások és hűtési elv

Hidegfolyosós rendszer felépítése



Hidegfolyosós rendszer hűtési elve

Légcsrelő berendezés: felül kiszívja a szobában lévő meleg levegőt, atul befújja a hideg levegőt az álmennyezetbe. Meleg levegő áramlási iránya felül, hideg levegő áramlási iránya alul.

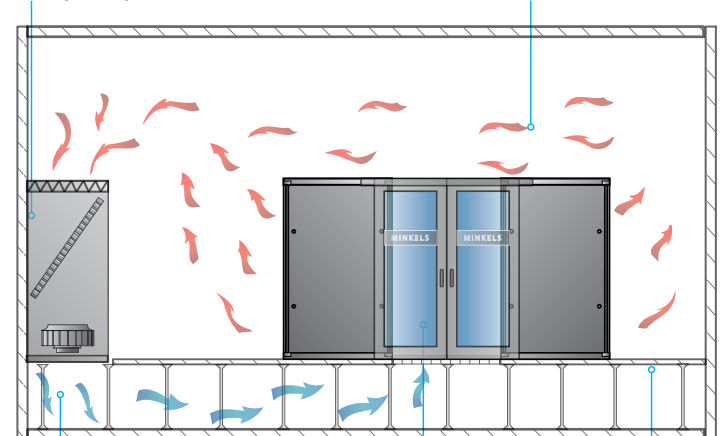

Hideg levegő áramlási iránya

Hidegfolyosó

Álpadló

19" kültéri rack szekrények - IP66

Guardline, vandálbiztos



GRD22U6045FS



GRD22U6045WS



falraszerelés függőleges tartósínnel



hátsó kábelvezető lap tömszelencékkel

Falra / oszlopra szerelhető és szabadon álló kialakítások

Szimpla és dupla változatok: DX51D (1.0226) +Z 275; Dupla falú változatok megnövelt hőszigetelési jellemzőkkel

Epoxy bevonnatos szekrény. Magas korrózióállóság: ellenáll esőnek, hónak, napsütésnek és földrengésnek

Szekrények felépítése:

- Monoblokk vázszerkezettől egyszerűen eltávolítható tető modul
- Oldalsó passzív szellőzés szűrőkkel
- Tömszelencékkel szerelt alsó kábelvezető lap (IP65) a szekrény hátsó részén: 2 x PG29 + 1 x PG13 + 5 x PG16
- Két ponton záródó, vandálbiztos ajtó
- 100 mm magas lábazat (csak álló változat esetén)
- Szerelő sínek falra rögzítéshez (csak fal / oszlopra szerelhető változatok esetén)
- Két darab 19" profilsín (igény esetén további tartóprofilal felszerelhető)
- Földelő készlettel ellátva a szekrény elején (EPH);
- IP 66 védelem: tető ventilátorral vagy tömör tetőlemezrel szerelt konfiguráció esetén
- IK02 védelem; RAL7035 - szürke szín
- Statikus teherbírás: 450 kg
- Szabvány megfelelések: EN 61587-1 / 6.4 IEC 60529

Csom.	Kat. szám	Falra / oszlopra szerelhető változatok			
		Falra rögzítés: 4 x M8 csavarral rögzíthető fali tartósínnel			
		Tömör ajtóval és szimpla fallal			
		450 mélységű változat			
		Elülső/hátsó bordák közötti távolság: 375 mm			
		Kapacitás [U]	Magasság [mm]	Szélesség [mm]	Mélység [mm]
1	GRD7U6045W	7 U	425	640	450
1	GRD9U6045W	9 U	515	640	450
1	GRD12U6045W	12 U	648	640	450
1	GRD16U6045W	16 U	825	640	450
1	GRD18U6045W	18 U	915	640	450
1	GRD20U6045W	20 U	1004	640	450
1	GRD22U6045W	22 U	1092	640	450
1	GRD24U6045W	24 U	1181	640	450
		600 mélységű változat			
		Elülső/hátsó bordák közötti távolság: 525 mm			
		Kapacitás [U]	Magasság [mm]	Szélesség [mm]	Mélység [mm]
1	GRD7U6060W	7 U	425	640	600
1	GRD9U6060W	9 U	515	640	600
1	GRD12U6060W	12 U	648	640	600
1	GRD16U6060W	16 U	825	640	600
1	GRD18U6060W	18 U	915	640	600
1	GRD20U6060W	20 U	1004	640	600
1	GRD22U6060W	22 U	1092	640	600
1	GRD24U6060W	24 U	1181	640	600
		Tömör ajtóval és dupla fallal			
		450 mélységű változat			
		Elülső/hátsó bordák közötti távolság: 375 mm			
		Kapacitás [U]	Magasság [mm]	Szélesség [mm]	Mélység [mm]
1	GRD7U6045WT	7 U	425	640	450
1	GRD9U6045WT	9 U	515	640	450
1	GRD12U6045WT	12 U	648	640	450
1	GRD16U6045WT	16 U	825	640	450
1	GRD18U6045WT	18 U	915	640	450
1	GRD20U6045WT	20 U	1004	640	450
1	GRD22U6045WT	22 U	1092	640	450
1	GRD24U6045WT	24 U	1181	640	450
		600 mélységű változat			
		Elülső/hátsó bordák közötti távolság: 525 mm			
		Kapacitás [U]	Magasság [mm]	Szélesség [mm]	Mélység [mm]
1	GRD7U6060WT	7 U	425	640	600
1	GRD9U6060WT	9 U	515	640	600
1	GRD12U6060WT	12 U	648	640	600
1	GRD16U6060WT	16 U	825	640	600
1	GRD18U6060WT	18 U	915	640	600
1	GRD20U6060WT	20 U	1004	640	600
1	GRD22U6060WT	22 U	1092	640	600
1	GRD24U6060WT	24 U	1181	640	600

Csom.	Kat. szám	Álló változatok			
		100 mm lábazattal szerelt változatok			
		Tömör ajtóval és szimpla fallal			
		450 mélységű változat			
		Elülső/hátsó bordák közötti távolság: 375 mm			
		Kapacitás [U]	Magasság [mm]	Szélesség [mm]	Mélység [mm]
1	GRD7U6045F	7 U	525	640	450
1	GRD9U6045F	9 U	615	640	450
1	GRD12U6045F	12 U	748	640	450
1	GRD16U6045F	16 U	925	640	450
1	GRD18U6045F	18 U	1015	640	450
1	GRD20U6045F	20 U	1104	640	450
1	GRD22U6045F	22 U	1192	640	450
1	GRD24U6045F	24 U	1281	640	450
		600 mélységű változat			
		Elülső/hátsó bordák közötti távolság: 525 mm			
		Kapacitás [U]	Magasság [mm]	Szélesség [mm]	Mélység [mm]
1	GRD7U6060F	7 U	525	640	600
1	GRD9U6060F	9 U	615	640	600
1	GRD12U6060F	12 U	748	640	600
1	GRD16U6060F	16 U	925	640	600
1	GRD18U6060F	18 U	1015	640	600
1	GRD20U6060F	20 U	1104	640	600
1	GRD22U6060F	22 U	1192	640	600
1	GRD24U6060F	24 U	1281	640	600
		Tömör ajtóval és dupla fallal			
		450 mélységű változat			
		Elülső/hátsó bordák közötti távolság: 375 mm			
		Kapacitás [U]	Magasság [mm]	Szélesség [mm]	Mélység [mm]
1	GRD7U6045FT	7 U	525	640	450
1	GRD9U6045FT	9 U	615	640	450
1	GRD12U6045FT	12 U	748	640	450
1	GRD16U6045FT	16 U	925	640	450
1	GRD18U6045FT	18 U	1015	640	450
1	GRD20U6045FT	20 U	1104	640	450
1	GRD22U6045FT	22 U	1192	640	450
1	GRD24U6045FT	24 U	1281	640	450
		600 mélységű változat			
		Elülső/hátsó bordák közötti távolság: 525 mm			
		Kapacitás [U]	Magasság [mm]	Szélesség [mm]	Mélység [mm]
1	GRD7U6060FT	7 U	525	640	600
1	GRD9U6060FT	9 U	615	640	600
1	GRD12U6060FT	12 U	748	640	600
1	GRD16U6060FT	16 U	925	640	600
1	GRD18U6060FT	18 U	1015	640	600
1	GRD20U6060FT	20 U	1104	640	600
1	GRD22U6060FT	22 U	1192	640	600
1	GRD24U6060FT	24 U	1281	640	600

19" kültéri rack szekrények - IP65

Guardline, vandálbiztos



oszlopra rögzítés

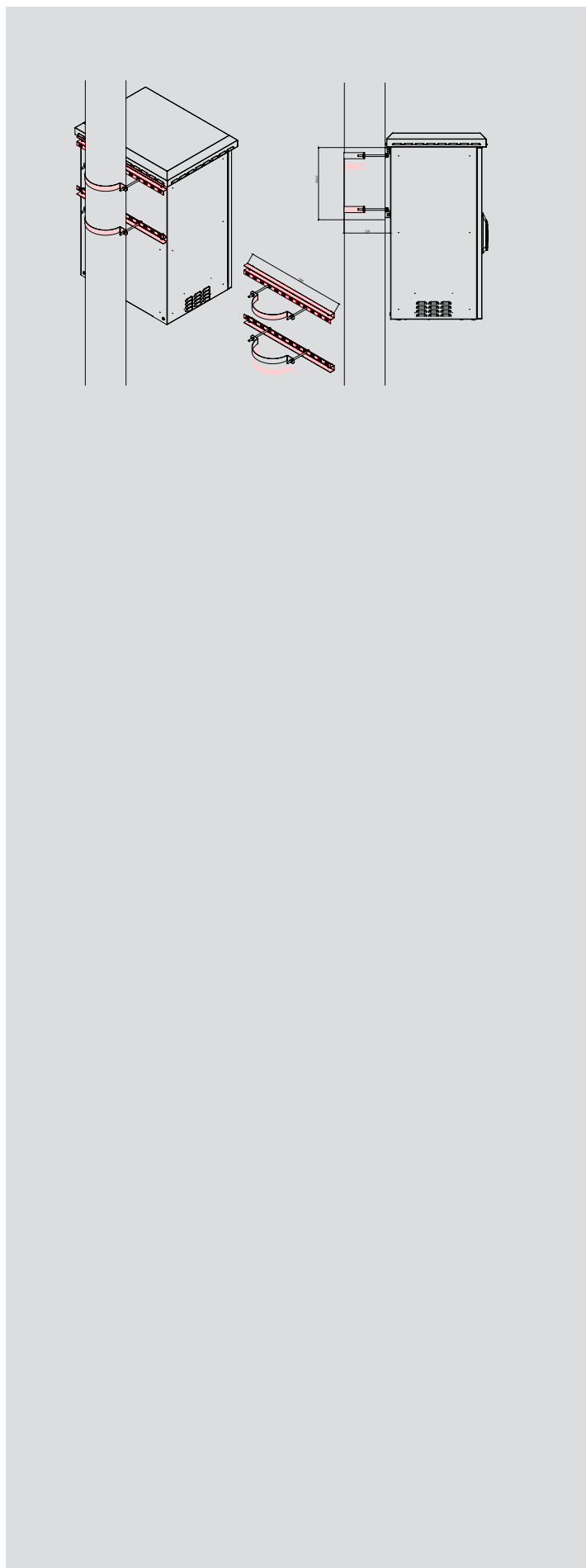

Csom.	Kat. szám	Kiegészítők
		Tetőventilátor készlet IP 65 védelem Ventilátoronkénti légteljesítmény: 2,3 m ³ /perc Termosztát beállítási tartománya: 0 - 35 °C Szűrőegységgel és megtápláló kábellel szállítva Zajsztint: 47 dB
1	GC2V64T	Termosztáttal szállítva 2 ventilátoros, 600x450 szekrényhez
1	GC2V66T	2 ventilátoros, 600x600 szekrényhez
1	GC4V66T	4 ventilátoros, 600x600 szekrényhez Termosztát nélkül szállítva
1	GC2V64	2 ventilátoros, 600x450 szekrényhez
1	GC2V66	2 ventilátoros, 600x600 szekrényhez
1	GC4V66	4 ventilátoros, 600x600 szekrényhez
		Tömör tetőlemez IP 65 védelem megvalósítása érdekében használható készlet
1	GCB64	600x450 szekrényhez
1	GCB66	600x600 szekrényhez
1	GWPM	Oszlopra rögzítő készlet Guardline szekrény hátlapjára rögzíthető keresztrúd pár, menetes szárral és oszlop lemezzel Maximális oszlop átmérő: 229 mm
		Függőleges kábelvezető tálca Fali kábelek szakszerű elvezetésére és rögzítésére
1	GVCT7	7 U magas Guardline szekrényhez
1	GVCT9	9 U magas Guardline szekrényhez
1	GVCT12	12 U magas Guardline szekrényhez
1	GVCT16	16 U magas Guardline szekrényhez
1	GVCT18	18 U magas Guardline szekrényhez
1	GVCT20	20 U magas Guardline szekrényhez
1	GVCT22	22 U magas Guardline szekrényhez
1	GVCT24	24 U magas Guardline szekrényhez
		19" profilsín készlet 2 darabos 19" hátsó profilsín pár
1	GBR7U	7U
1	GBR9U	9U
1	GBR12U	12U
1	GBR16U	16U
1	GBR18U	18U
1	GBR20U	20U
1	GBR22U	22U
1	GBR24U	24U

univerzális szellőztető rendszerek

ventilátorok



0 348 17



0 348 52



Műanyag szellőzőjáratos ventilátor



0 348 54

Csom.	Kat. szám	Ventilátorok fém szellőzőjáratral
1	0 348 17	<p>IP32 – IK10 A fali- vagy állószekrények külső része felől felszerelendő Második ventilátor felszerelésével növelhető a szellőzési teljesítmény a levegő áramoltatásának optimalizálásával 230 V – 50/60 Hz</p> <p>30/160 m³/óra 30 m³ beépített szűrővel 160 m³ szabad befúvásnál Dupla fém szellőzőjáratral, rovar elleni hálóval, valamint belső ujjvédő ráccsal felszerelve Szürke – RAL 7035</p>

Csom.	Kat. szám	Ventilátorok műanyag szellőzőjáratokkal
1	0 348 50	<p>IP54 – IK08 230 V – 50/60 Hz Szürke – RAL 7035 Ujjvédő ráccsal felszerelve Csökkentett külső méret [7–10 mm] A fali vagy állószekrények külső része felől felszerelendő Csavaros rögzítés 1–4 mm vastagságú lemezre Második ventilátor felszerelésével növelhető a szellőzési teljesítmény a levegő áramoltatásának optimalizálásával</p> <p>40/160 m³/óra 40 m³ beépített szűrővel 45 m³ második szellőzőjáratral, kat. szám: 0 348 34 160 m³ szabad befúvásnál Szellőzőjáratpárral felszerelve, 150×150 mm Mosható elektrosztatikus közegszűrővel G3, EN779 szerint</p>
1	0 348 51	<p>120/160 m³/óra 120 m³ beépített szűrővel 130 m³ második szellőzőjáratral, kat. szám: 0 348 34 160 m³ szabad befúvásnál Szellőzőjáratpárral felszerelve, 250×250 mm Mosható közegszűrővel G3, EN779 szerint</p>

Csom.	Kat. szám	Ventilátorok műanyag szellőzőjáratokkal (folytatás)
1	0 348 52	<p>240/450 m³/óra 240 m³ beépített szűrővel 260 m³ második szellőzőjáratral, kat. szám: 0 348 35 450 m³ szabad befúvásnál Szellőzőjáratpárral felszerelve, 250×250 mm Mosható közegszűrővel G3, EN779 szerint</p>
1	0 348 53	<p>240/450 m³/óra 400 m³ beépített szűrővel 450 m³ második szellőzőjáratral, kat. szám: 0 348 36 900 m³ szabad befúvásnál Szellőzőjáratpárral felszerelve, 325×325 mm Mosható közegszűrővel G3, EN779 szerint</p> <p>550/1200 m³/óra</p>

univerzális szellőztető rendszerek

ventilátorok (folytatás)



0 365 74



0 348 08



0 365 79



0 348 05



0 348 35

Csom.	Kat. szám	Levegőkeringető készlet																				
1	0 365 74	<p>160 m³/óra 230 V~ – 50/60 Hz A szekrényen belüli hőmérséklet homogén elosztását teszi lehetővé, meggátolva a hő felgyülemelését Szerelőlapra vagy kalapsínre rögzíthető a szekrény alsó részén vagy a legérzékenyebb készülék alatt A légáramlást felfelé kell terelni</p>																				
		<p>Tetőventilátorok Szürke műanyag RAL 7035 Intenzív hőkivonást biztosít Felszerelés csavarral történik az elosztószekrények tetején Méretek: 400×350×100 (mag./szél./mély.) Levegőbevezető járat nélkül szállítjuk IP23 – IK08</p> <p>Motorral Áramlási teljesítmények [m³/óra]</p> <table border="1"> <thead> <tr> <th> Szabad befűvás (m³/h) </th> <th> Egy járáttal kat. szám: </th> <th> Kettő járáttal kat. szám: </th> <th> Egy járáttal kat. szám: </th> <th> Kettő járáttal kat. szám: </th> </tr> </thead> <tbody> <tr> <td> 0 348 07 </td> <td> 0 348 35 </td> <td> 0 348 35 </td> <td> 0 348 35 </td> <td> 0 348 35 </td> </tr> <tr> <td> 600 </td> <td> 350 </td> <td> 400 </td> <td> 400 </td> <td> 450 </td> </tr> <tr> <td> 0 348 08 </td> <td> 1000 </td> <td> 400 </td> <td> 500 </td> <td> 600 </td> </tr> </tbody> </table>	Szabad befűvás (m ³ /h)	Egy járáttal kat. szám:	Kettő járáttal kat. szám:	Egy járáttal kat. szám:	Kettő járáttal kat. szám:	0 348 07	0 348 35	0 348 35	0 348 35	0 348 35	600	350	400	400	450	0 348 08	1000	400	500	600
Szabad befűvás (m ³ /h)	Egy járáttal kat. szám:	Kettő járáttal kat. szám:	Egy járáttal kat. szám:	Kettő járáttal kat. szám:																		
0 348 07	0 348 35	0 348 35	0 348 35	0 348 35																		
600	350	400	400	450																		
0 348 08	1000	400	500	600																		

Csom.	Kat. szám	Természetes szellőzés
		<p>Szellőztetők fali elosztószekrényekhez IP44 – IK08 kültéri alkalmazáshoz Szürke poliamid 6.6 Furat Ø15 mm Furat Ø30,5 mm</p> <p>Fém szellőzőnyílások IP32 – IK10 Dupla készlet fém szellőzőjáráttal és rovargátló ráccsal</p>
2	0 365 78	
2	0 365 79	
1	0 348 04	Szürke – RAL 7035 – 138×138 mm
1	0 348 05	Szürke – RAL 7035 – 248×248 mm
		<p>Fém szellőzőnyílások Szürke – RAL 7035 Darabonként szállítjuk</p>
1	0 348 34	IP44 – 150×150 mm
1	0 348 35	IP54 – 250×250 mm
1	0 348 36	IP54 – 325×325 mm

univerzális fűtő rendszerek

fűtés és vezérlés



Csom.	Kat. szám	Fűtés																																				
		<p>IP20 Megakadályozza a pára lecsapódását a szekrényen belül A felület hőmérséklete automatikusan szabályzott $T_{max} < 85\text{ °C}$ Sorkapcsos bekötés Kalapsínre rögzíthető Eloxált hőleadó alumínium alatt polikarbonát UL 94 V0</p> <p>Fűtőellenállás 120 V/240 V ~/-</p> <table border="1"> <thead> <tr> <th></th> <th>Teljesítmény [W]</th> <th>Indítási áram [A]</th> </tr> </thead> <tbody> <tr> <td>1</td> <td>0 353 06</td> <td>20</td> <td>2,5</td> </tr> <tr> <td>1</td> <td>0 353 07</td> <td>50</td> <td>2,5</td> </tr> <tr> <td>1</td> <td>0 353 08</td> <td>100</td> <td>4,5</td> </tr> <tr> <td>1</td> <td>0 353 09</td> <td>150</td> <td>8,0</td> </tr> </tbody> </table> <p>Légbefúvásos fűtőellenállások 230 V~ Beépített hőmérséklet-szabályzóval Anyaga: polikarbonát UL 94 V0</p> <table border="1"> <thead> <tr> <th></th> <th>Teljesítmény [W]</th> <th>Indítási áram [A]</th> <th>Termosztát</th> <th>Befúvási teljesítmény [m³/óra]</th> </tr> </thead> <tbody> <tr> <td>1</td> <td>0 353 10</td> <td>150</td> <td>12</td> <td>nélkül</td> <td>13</td> </tr> <tr> <td>1</td> <td>0 348 06</td> <td>350</td> <td>7,5</td> <td>0-60 °C között LED-del</td> <td>35</td> </tr> </tbody> </table>		Teljesítmény [W]	Indítási áram [A]	1	0 353 06	20	2,5	1	0 353 07	50	2,5	1	0 353 08	100	4,5	1	0 353 09	150	8,0		Teljesítmény [W]	Indítási áram [A]	Termosztát	Befúvási teljesítmény [m ³ /óra]	1	0 353 10	150	12	nélkül	13	1	0 348 06	350	7,5	0-60 °C között LED-del	35
	Teljesítmény [W]	Indítási áram [A]																																				
1	0 353 06	20	2,5																																			
1	0 353 07	50	2,5																																			
1	0 353 08	100	4,5																																			
1	0 353 09	150	8,0																																			
	Teljesítmény [W]	Indítási áram [A]	Termosztát	Befúvási teljesítmény [m ³ /óra]																																		
1	0 353 10	150	12	nélkül	13																																	
1	0 348 06	350	7,5	0-60 °C között LED-del	35																																	

Csom.	Kat. szám	Vezérlés (folytatás)
1	0 353 12	<p>Hygro-termosztát Egymástól függetlenül a relatív páratartalom és a hőmérséklet szabályozását teszi lehetővé fűtőellenállás vagy ventilátor vezérlésével 230 V~, 50/60 Hz Záró érintkező (N/O) 6 A – 240 V~, 4 A – 24 V= Nyitó érintkező (N/C) 8 A – 240 V~, 4 A – 24 V= Kalapsínre rögzíthető <input type="checkbox"/> 0 és 60 °C közötti hőmérséklet és 50-90% közötti páratartalom</p>
1	0 363 13	<p>Ajtó kapcsoló Az ajtó kinyitását érzékelő kapcsoló Alkalmazható például világítás felkapcsolására vagy légkondicionáló lekapcsolására az ajtó kinyitásakor 3 A – 240 V~ 1 záró és 1 nyitó érintkező (N/C + N/O) Atlantic-E, Marina és Altis szekrényekhez</p>

Csom.	Kat. szám	Vezérlés
1	0 348 47	<p>IP20 Termosztát 0,5 °C-os pontossággal Kapcsolási és vezérlési szint: 2 °C 230 V – 50/60 Hz Záró érintkező (N/O) 10 A, 250 V~ Nyitó érintkező (N/C) 5 A, 250 V~ Beállítható 5 és 60 °C között az N/O és N/C kapcsolókon Kalapsínre rögzíthető <input type="checkbox"/></p>
1	0 353 11	<p>Higrosztát Páratartalom-szabályzó a kondenzáció kialakulása érdekében 230 VA, 50/60 Hz Záró érintkező (N/O) 6 A – 240 V~; 4 A – 24 V= Nyitó érintkező (N/C) 8 A – 240 V~; 4 A – 24 V= Beállítható 35 és 100% páratartalom között Kalapsínre rögzíthető <input type="checkbox"/></p>

univerzális légcserélők és klímaberendezések

hőcserélők és klímaberendezések



RAL 7035

Biztosítja a szekrényen belül a levegő folyamatos keringését és hűti az alumínium hőcserélő segítségével vagy a beépített termosztáttal vezérelhető 35 °C-ig. A szűrő nélküli kialakítás csökkenti az időszakos karbantartások mennyiségét

IK 08

Csom.	Kat. szám	Légcserélő
		A szekrény oldalára vagy ajtajára szerelhető A belső és külső levegő egymástól teljesen elszigetelt Mosható szűrő Működési környezeti hőmérséklet: -5 °C - +40 °C Hőleadó képesség
1	0 353 72	36 W/°C
1	0 353 73	50 W/°C
1	0 353 74	80 W/°C

Csom.	Kat. szám	Klímaberendezések
		Beállítható hőmérséklet: 25 °C - 45 °C Vízmentes hűtő közeg és egymástól teljesen elszigetelt belső és külső levegő Működési környezeti hőmérséklet: 20 °C - 50 °C Az EN 14511 szabvány szerinti hűtési kapacitás a hőmérséklet-különbség (belső/külső) függvényében: L35L35: 0 °C és L35L50: -15 °C

Függőleges rögzítés		0 °C		-15 °C	
1	0 353 46	230 V/1	380 W	240 W	
1	0 353 47	230 V/1	640 W	470 W	
1	0 353 48	230 V/1	820 W	680 W	
1	0 353 49	230 V/1	1 250 W	910 W	
1	0 353 50	230 V/1	1 600 W	1 230 W	
1	0 353 51	230 V/1	2 000 W	1 510 W	
1	0 353 53	230 V/1	3 850 W	2 870 W	
1	0 353 54	400 V/2	1 600 W	1 230 W	
1	0 353 55	400 V/3	2 000 W	1 510 W	
1	0 353 56	400 V/3	3 850 W	2 870 W	

Csom.	Kat. szám	Klímaberendezések (folytatás)		
		Vízszintes rögzítés tetőre A szekrény tetejére szerelhető		
		Feszültség/fázis	0 °C	-15 °C
1	0 353 58	230 V/1	1 150 W	900 W
1	0 353 59	230 V/1	1 550 W	1 200 W
1	0 353 60	230 V/1	2 050 W	1 560 W
1	0 353 62	230 V/1	3 850 W	2 870 W
1	0 353 63	400 V/2	1 550 W	1 200 W
1	0 353 64	400 V/3	2 050 W	1 560 W
1	0 353 65	400 V/3	3 850 W	2 870 W

univerzális fűtő és szellőztető rendszerek

geometriai méretek és kivágások

Működési elv

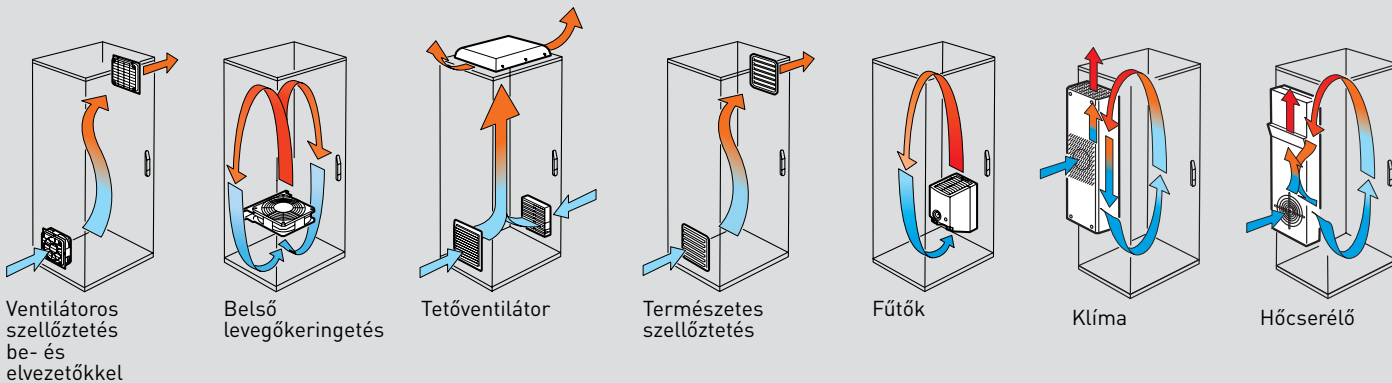

p Ventilátorok, szellőzőjáratok és elvezetőikkel

Geometriai méretek és kivágások

Kat. szám: 0 365 71 és 0 348 17

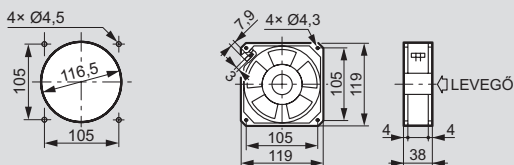

Kat. szám: 0 348 50/51/52/53/54/34/35/36

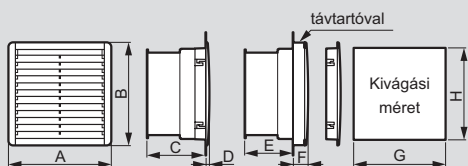

Kat. szám	A	B	C	D	E	F	G	H
0 348 50	150	150	70	7	43	34	125	125
0 348 51	250	250	105	8	78	35	223	223
0 348 52	250	250	123	8	96	35	223	223
0 348 53	325	325	152	10	125	37	291	291
0 348 54	325	325	115	10	88	37	291	291
0 348 34	150	150	-	7	-	34	125	125
0 348 35	250	250	-	8	-	35	223	223
0 348 36	325	325	-	10	-	37	291	291

Műszaki jellemzők

Kat. szám	0 365 71/0 348 17	0 348 50	0 348 51	0 348 52	0 348 53	0 348 54
Frekvencia [Hz]	220-240/1	230/1	230/1	220-240/1	220-240/1	230/1
Fázisonkénti feszültség [V]	50/60	50/60	50/60	50/60	50/60	50/60
Áramlási teljesítmény szabad befúvásnál [m³/óra]	160	160	160	450	900	1200
Áramlási teljesítmény beépített szűrővel [m³/óra]	30	40	120	240	400	550
Maximális statikus nyomás [mm víz]	100	66	51	111	160	186
Felvett teljesítmény [W]	22	20	20	29	67	114
Felvett áram [A]	0,14	0,125	0,125	0,426	0,3	0,5
Működési hőmérséklet	-10 °C/+50 °C					
IP/IK	32/10	54/08	54/08	54/08	54/08	54/08
Zajszint [dB]	49	43	43	50	61	71
Súly [kg]	0,72	0,8	1,4	1,7	3,6	3,7

Fűtés és vezérlés

230 V - 50/60 Hz

Dimensions (mm)

Réf. 0 353 06/07/08/09

Kat. szám	Teljesítmény	A	B	C
0 353 06	20 W	98	75	38
0 353 07	50 W	110	90	60
0 353 08	100 W	110	90	60
0 353 09	150 W	150	90	60

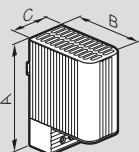

p Belső levegőkeringető

Geometriai méretek

Kat. szám: 0 365 74

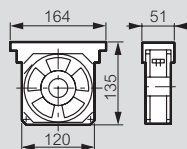

Műszaki jellemzők

Kat. szám	Keringető készlet (50/60 Hz)							
	Fordulatszám (rpm)	Max. áramlási telj. (m³/hr)	Statikus teljesítmény (mm of water)	Felvett telj. (W)	Felvett áram (A)	Működési hőm. (°C)	Zajszint (dB A)	Súly (kg)
0 365 74	2750	160	10	18	135	-10/+55	44	0,55

Tetőventilátor

Műszaki jellemzők

Kat. szám	Max. áramlási telj. (m³/hr)	Felvett telj. (W)	Felvett áram (A)	Működési hőm. (°C)	Zajszint (dB A)	Súly (kg)
0 348 07	600	70	0,32	50	64	4,1
0 348 08	1000	180	0,5	50	72	4,3

Természetes szellőzés

Geometriai méretek és kivágások

Kat. szám: 0 365 70 és 0 348 04

Kat. szám: 0 348 16 és 0 348 05

Kat. szám: 0 365 79

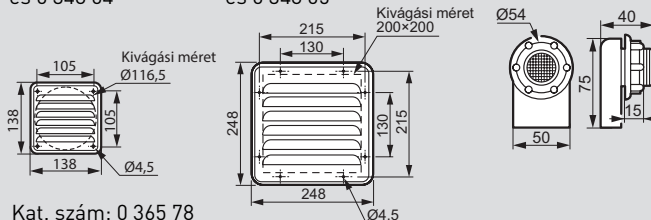

Kat. szám: 0 365 78

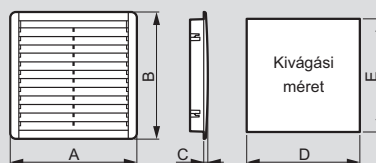
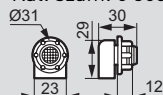

Kat. szám	A	B	C	D	E
0 348 34	150	150	7	125	125
0 348 35	250	250	8	223	223
0 348 36	325	325	10	291	291

Kat. szám 0 353 10

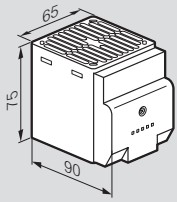

Kat. szám 0 353 12

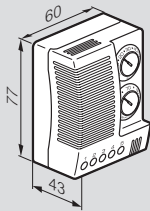

Kat. szám 0 348 06

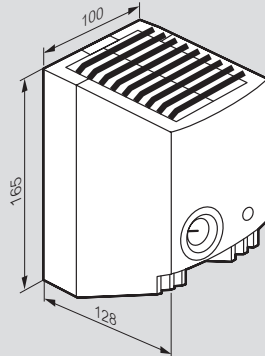

Kat. szám 0 348 47/48 és 0 353 11

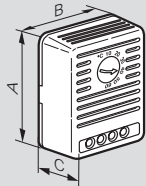

Réf.	A	B	C
0 348 47	67	51	34
0 348 48	67	51	34
0 353 11	64	43	34

Függőleges vagy szekrény aljába rögzítés
Levegőáramlás:

- a kat. szám 0 348 47/48 és 0 353 11/12 készülékek 50 mm-nél kisebb sugarú térfogatban érzékelnek
- kat. szám 0 348 06 és 0 353 10 készülékek 150 mm-nél kisebb sugarú térfogatban érzékelnek
- a készülékeket ne takarja el

Bekötés

Kat. szám 0 353 07/08/09

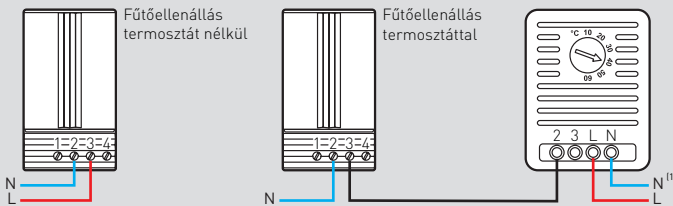

Kat. szám 0 353 06

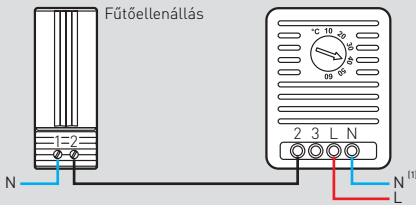

Termostát Kat. szám 0 348 47/48

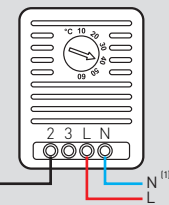

Kat. szám 0 353 10

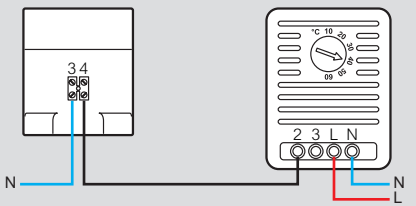

Termostát Kat. szám 0 348 47/48

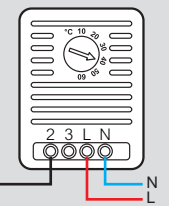

Ventilátor

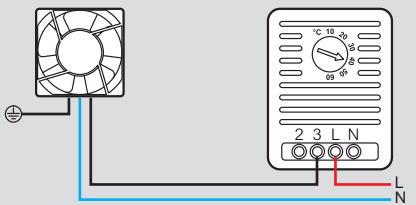

Termostát Kat. szám 0 348 47/48

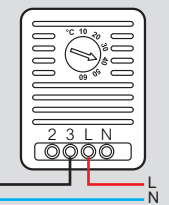

1 : Tápellátás

Kat. szám 0 353 11

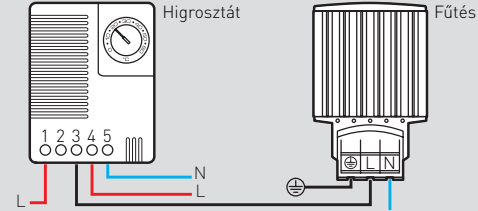

Kat. szám 0 353 12

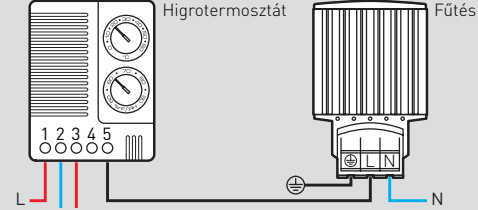

■ Klímaberendezések

Méreték és kivágási méretek (mm)

Kat. szám 0 353 46

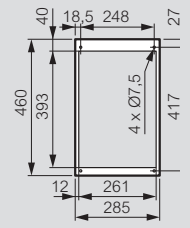

Kat. szám 0 353 47

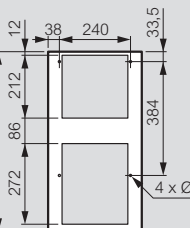

Kat. szám 0 353 48

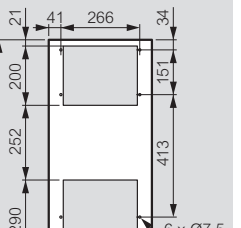

Kat. szám 0 353 49/50/51/54/55

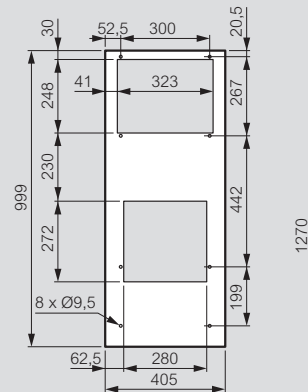

Kat. szám 0 353 53/56

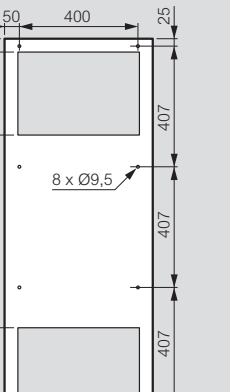

Kat. szám 0 353 58/59/60/63/64

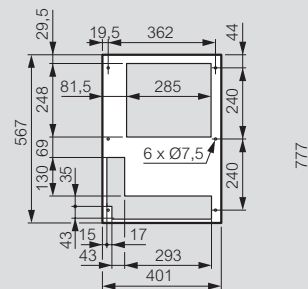

Kat. szám 0 353 62/65

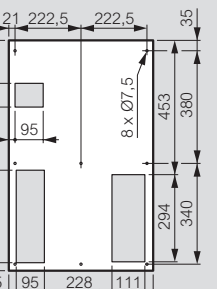

PDU, iPDU, uPDU

hálózati, szervertermi és adatbanki környezetbe

ÁLTALÁNOS JELLEMZŐK

- Alumínium vázszerkezet: magas minőségű, könnyű és merev
- Moduláris dizájn: egyedileg összeállítható kimenetek

BIZTONSÁG

- Magas elektromos biztonsági minősítések
- Kiváló minőségű csatlakozások
- Gyermekvédelemmel ellátott csatlakozók

• Kábelreteszlő rendszer

MEGTÁPLÁLÁS



- 16 A és 32 A, egy és háromfázisú
- Különböző szabványnak megfelelő kimenetek



SZABVÁNYOK

IEC 60950 - Információtechnikai berendezések biztonsága

IEC 60297-3 - 482,6 mm-es (19 hüvelykes) sorozatú vázszerkezetek méretei.

IEC 60320-2-2 - Összekötő csatlakozók háztartási és hasonló készülékekhez

IEC 60884-1 - Csatlakozódugók és csatlakozóaljzatok háztartási és hasonló célokra

BS 1363-2 - Brit csatlakozók

IEC 60309 - Csatlakozódugók, csatlakozóaljzatok és csatlakozóeszközök ipari célokra

Megfelelőségek: CE, TSE, CCC

Környezetbarát kialakítás



HAGYOMÁNYOS ELOSZTÓSOROK



ADATBANKI, SZERVERTERMI ÉS HELYI HÁLÓZATI KÖRNYEZETBEN

Hálózati és szerver szekrényekben alkalmazható:

- kis és nagy számú aktív eszköz megtáplálására
- hálózati védelem kialakítására (túláram, hibaáram és túlfeszültség védelem)

VÉDELEMMEL ÉS ANÉLKÜL

FÜGGŐLEGES ÉS VÍZSZINTES SZERELÉSRE

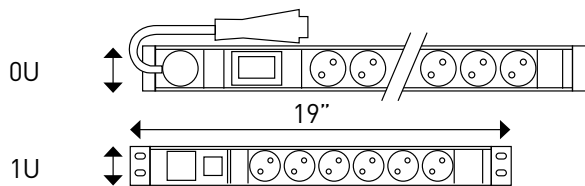

INTELLIGENS ELOSZTÓSOROK



ADATBANKI ÉS SZERVERTERMI FELHASZNÁLÁSRA

Mérhető és mérhető/vezérelhető változatok, amelyek távfelügyeletbe köthetők.

- 19" 1U / 2U változatok
- Zéró-U változatok

MÉRŐS ÉS KAPCSOLHATÓ VÁLTOZATOK

FÜGGŐLEGES ÉS VÍZSZINTES SZERELÉS

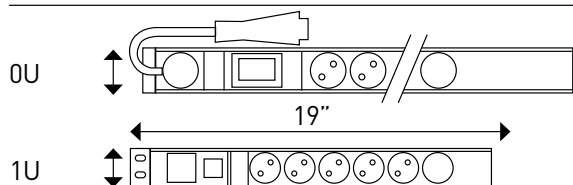

SZÜNETMENTES ELOSZTÓSOROK



HELYI HÁLÓZATI FELHASZNÁLÁSRA

Mérhető és mérhető/vezérelhető változatok, amelyek távfelügyeletbe köthetők.

- 19" 1U / 2U változatok
- Zéró-U változatok

MÉRŐS ÉS MÉRŐS/VEZÉRELHETŐ

FÜGGŐLEGES ÉS VÍZSZINTES SZERELÉS

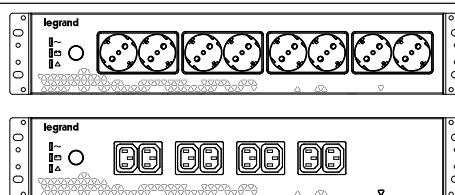

alumínium vázas elosztó sorok rackszekrényekhez (PDU)

1U/2U - 10"/19" változatok (függőleges és vízszintes rögzítéshez)

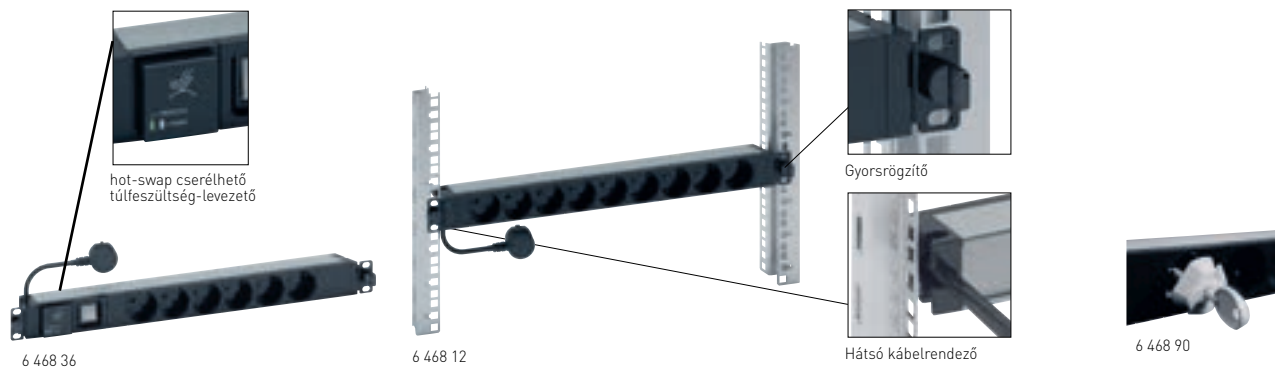

Nagy merevségű, rackszekrénybe vízszintesen vagy függőlegesen is szerelhető alumínium vázas elosztó sorok

1U magas PDU-k (kivéve kat.szám 6 468 32 - 2U)

Fém rögzítőfülrel szállítva, amely lehetővé teszi:

- rackszekrény 19" profilvázára történő vízszintes, csavar nélküli gyors rögzítést és leszerelést (kivéve kat. szám 6 368 01)

- optimális kábelvezetést

- vízszintesen rögzítést (tartók elforgatásával)

Minden háztartási csatlakozóaljzat gyermekvédelemmel van ellátva továbbá 55°-ban döntve a kényelmes vezetékvezetés érdekében

Két változat:

- megápláló vezetékkel és csatlakozódugóval készre szerelt elosztó sorok (háztartási vagy ipari csatlakozódugóval szerelve)

- megápláló vezeték és csatlakozódugó nélküli, bekötőkapsos elosztó sorok (6 mm2 bekötőkapsokkal szerelve)

Szürke vázszerkezet, fekete modulok

IP20 védelem, 3680 W 230V - 16A

Csom.	Kat.szám	Normál változatok																																			
		Háztartási és informatikai kimenetekkel szerelve																																			
		Csatlakozódugóval szerelt kialakítások																																			
		<table border="1"> <thead> <tr> <th>Szélesség</th> <th>Kimenetek száma és típusa</th> <th>Megápláló csatlakozódugó típusa</th> <th>Maximális teljesítmény</th> <th>Betáp kábel [m]</th> </tr> </thead> <tbody> <tr> <td>1</td> <td>6 468 01 10"</td> <td>4 x SCH</td> <td>háztartási</td> <td>3,7 kW</td> <td>1</td> </tr> <tr> <td>1</td> <td>6 468 06 19"</td> <td>6 x SCH</td> <td>háztartási</td> <td>3,7 kW</td> <td>3</td> </tr> <tr> <td>1</td> <td>6 468 12 19"</td> <td>9 x SCH</td> <td>háztartási</td> <td>3,7 kW</td> <td>3</td> </tr> <tr> <td>1</td> <td>6 468 11 19"</td> <td>9 x FR (piros)</td> <td>háztartási</td> <td>3,7 kW</td> <td>3</td> </tr> <tr> <td>1</td> <td>6 468 15 19"</td> <td>12 x C13</td> <td>ipari: 2P+F 16A</td> <td>3,7 kW</td> <td>3</td> </tr> </tbody> </table>	Szélesség	Kimenetek száma és típusa	Megápláló csatlakozódugó típusa	Maximális teljesítmény	Betáp kábel [m]	1	6 468 01 10"	4 x SCH	háztartási	3,7 kW	1	1	6 468 06 19"	6 x SCH	háztartási	3,7 kW	3	1	6 468 12 19"	9 x SCH	háztartási	3,7 kW	3	1	6 468 11 19"	9 x FR (piros)	háztartási	3,7 kW	3	1	6 468 15 19"	12 x C13	ipari: 2P+F 16A	3,7 kW	3
Szélesség	Kimenetek száma és típusa	Megápláló csatlakozódugó típusa	Maximális teljesítmény	Betáp kábel [m]																																	
1	6 468 01 10"	4 x SCH	háztartási	3,7 kW	1																																
1	6 468 06 19"	6 x SCH	háztartási	3,7 kW	3																																
1	6 468 12 19"	9 x SCH	háztartási	3,7 kW	3																																
1	6 468 11 19"	9 x FR (piros)	háztartási	3,7 kW	3																																
1	6 468 15 19"	12 x C13	ipari: 2P+F 16A	3,7 kW	3																																
		Vezetékezhető kialakítások																																			
		<table border="1"> <thead> <tr> <th>Szélesség</th> <th>Kimenetek száma és típusa</th> <th>Megápláló sorkapocs</th> <th>Maximális teljesítmény</th> <th>Betáp kábel [m]</th> </tr> </thead> <tbody> <tr> <td>1</td> <td>6 468 14 19"</td> <td>10 x C13</td> <td>3 x 6 mm²</td> <td>3,7 kW</td> <td>-</td> </tr> <tr> <td>1</td> <td>6 468 09 19"</td> <td>6x C13 + 2x C19</td> <td>3 x 6 mm²</td> <td>3,7 kW</td> <td>-</td> </tr> <tr> <td>1</td> <td>6 468 07 19"</td> <td>6 x C19</td> <td>3 x 6 mm²</td> <td>3,7 kW</td> <td>-</td> </tr> </tbody> </table>	Szélesség	Kimenetek száma és típusa	Megápláló sorkapocs	Maximális teljesítmény	Betáp kábel [m]	1	6 468 14 19"	10 x C13	3 x 6 mm ²	3,7 kW	-	1	6 468 09 19"	6x C13 + 2x C19	3 x 6 mm ²	3,7 kW	-	1	6 468 07 19"	6 x C19	3 x 6 mm ²	3,7 kW	-												
Szélesség	Kimenetek száma és típusa	Megápláló sorkapocs	Maximális teljesítmény	Betáp kábel [m]																																	
1	6 468 14 19"	10 x C13	3 x 6 mm ²	3,7 kW	-																																
1	6 468 09 19"	6x C13 + 2x C19	3 x 6 mm ²	3,7 kW	-																																
1	6 468 07 19"	6 x C19	3 x 6 mm ²	3,7 kW	-																																
		Állapotjelzővel felszerelt változatok																																			
		Az állapotjelző LED a PDU kimeneti csatlakozóaljzatainak megáplálási állapotát mutatja meg																																			
		Normál kialakítás																																			
		<table border="1"> <thead> <tr> <th>Szélesség</th> <th>Kimenetek száma és típusa</th> <th>Megápláló csatlakozódugó típusa</th> <th>Maximális teljesítmény</th> <th>Betáp kábel [m]</th> </tr> </thead> <tbody> <tr> <td>1</td> <td>6 468 21 19"</td> <td>9 x SCH</td> <td>háztartási</td> <td>3,7 kW</td> <td>3</td> </tr> </tbody> </table>	Szélesség	Kimenetek száma és típusa	Megápláló csatlakozódugó típusa	Maximális teljesítmény	Betáp kábel [m]	1	6 468 21 19"	9 x SCH	háztartási	3,7 kW	3																								
Szélesség	Kimenetek száma és típusa	Megápláló csatlakozódugó típusa	Maximális teljesítmény	Betáp kábel [m]																																	
1	6 468 21 19"	9 x SCH	háztartási	3,7 kW	3																																
		Kapcsolóval szerelt kialakítás																																			
		<table border="1"> <thead> <tr> <th>Szélesség</th> <th>Kimenetek száma és típusa</th> <th>Megápláló csatlakozódugó típusa</th> <th>Maximális teljesítmény</th> <th>Betáp kábel [m]</th> </tr> </thead> <tbody> <tr> <td>1</td> <td>6 468 23 19"</td> <td>8 x SCH</td> <td>háztartási</td> <td>3,7 kW</td> <td>3</td> </tr> </tbody> </table>	Szélesség	Kimenetek száma és típusa	Megápláló csatlakozódugó típusa	Maximális teljesítmény	Betáp kábel [m]	1	6 468 23 19"	8 x SCH	háztartási	3,7 kW	3																								
Szélesség	Kimenetek száma és típusa	Megápláló csatlakozódugó típusa	Maximális teljesítmény	Betáp kábel [m]																																	
1	6 468 23 19"	8 x SCH	háztartási	3,7 kW	3																																
		Kiegészítők																																			
		Záródugók																																			
		1U és ZéróU változatokhoz egyaránt alkalmazható																																			
		Lehetővé teszi a csatlakozó aljzatok lezárását (pl. tartalék áramkörök szabadon hagyása vagy nem kívánt eszközök csatlakozásának elkerülése érdekében)																																			
		Egy csomag tartalma: 6 db műanyag vakdugó + 1 db műanyag kulcs																																			
1	6 468 90	SCH/FR																																			
1	6 468 94	C13																																			
1	6 468 95	C19																																			
		Cseremodul																																			
1	6 468 94	Állapotjelzővel felszerelt túlfeszültség-levezető cseremodul [kat. szám 6 468 36 számára]																																			

Csom.	Kat.szám	Védelemmel felszerelt változatok																	
		Háztartási kimenetekkel szerelve																	
		Túlfeszültség-védett kialakítás																	
		T3. vizsgálati osztályú (D), hot-swap cserélhető (Kat. Szám 6 468 97) túlfeszültség levezetővel és kapcsolóval szerelt elosztó sor																	
		Háromszoros állapot jelzés:																	
		- Túlfeszültség-levezető modul fehér LED-je jelzi a PDU megáplálásának állapotát																	
		- Túlfeszültség-levezető modul zöld LED-je jelzi a PDU túlfeszültség-védelmének állapotát																	
		- Világító kapcsoló megmutatja a PDU kimeneti csatlakozóaljzatainak megáplálási állapotát																	
		<table border="1"> <thead> <tr> <th>Magasság</th> <th>Kimenetek száma és típusa</th> <th>Megápláló csatlakozódugó típusa</th> <th>Maximális teljesítmény</th> <th>Betáp kábel [m]</th> </tr> </thead> <tbody> <tr> <td>1</td> <td>6 468 36 1U</td> <td>6 x SCH</td> <td>háztartási</td> <td>3,7 kW</td> <td>3</td> </tr> </tbody> </table>	Magasság	Kimenetek száma és típusa	Megápláló csatlakozódugó típusa	Maximális teljesítmény	Betáp kábel [m]	1	6 468 36 1U	6 x SCH	háztartási	3,7 kW	3						
Magasság	Kimenetek száma és típusa	Megápláló csatlakozódugó típusa	Maximális teljesítmény	Betáp kábel [m]															
1	6 468 36 1U	6 x SCH	háztartási	3,7 kW	3														
		Túláram-védett kialakítás																	
		Kismegszakítóval szerelt kialakítások																	
		DX ³ 6/10 kA 16 A 1P+N C karakterisztika																	
		<table border="1"> <thead> <tr> <th>Magasság</th> <th>Kimenetek száma és típusa</th> <th>Megápláló csatlakozódugó típusa</th> <th>Maximális teljesítmény</th> <th>Betáp kábel [m]</th> </tr> </thead> <tbody> <tr> <td>1</td> <td>6 468 31 1U</td> <td>6 x SCH</td> <td>háztartási</td> <td>3,7 kW</td> <td>3</td> </tr> <tr> <td>1</td> <td>6 468 32 2U</td> <td>9 x SCH</td> <td>háztartási</td> <td>3,7 kW</td> <td>3</td> </tr> </tbody> </table>	Magasság	Kimenetek száma és típusa	Megápláló csatlakozódugó típusa	Maximális teljesítmény	Betáp kábel [m]	1	6 468 31 1U	6 x SCH	háztartási	3,7 kW	3	1	6 468 32 2U	9 x SCH	háztartási	3,7 kW	3
Magasság	Kimenetek száma és típusa	Megápláló csatlakozódugó típusa	Maximális teljesítmény	Betáp kábel [m]															
1	6 468 31 1U	6 x SCH	háztartási	3,7 kW	3														
1	6 468 32 2U	9 x SCH	háztartási	3,7 kW	3														
		Túláram és hibaáram védett kialakítás																	
		Kombinált áramvédő-kapcsolóval szerelt kialakítás, franciacsapos háztartási kimenetekkel																	
		DX ³ 6/10 kA 30mA 16 A 1P+N C karakterisztika																	
		<table border="1"> <thead> <tr> <th>Magasság</th> <th>Kimenetek száma és típusa</th> <th>Megápláló csatlakozódugó típusa</th> <th>Maximális teljesítmény</th> <th>Betáp kábel [m]</th> </tr> </thead> <tbody> <tr> <td>1</td> <td>6 468 33 1U</td> <td>6 x FR</td> <td>háztartási</td> <td>3,7 kW</td> <td>3</td> </tr> </tbody> </table>	Magasság	Kimenetek száma és típusa	Megápláló csatlakozódugó típusa	Maximális teljesítmény	Betáp kábel [m]	1	6 468 33 1U	6 x FR	háztartási	3,7 kW	3						
Magasság	Kimenetek száma és típusa	Megápláló csatlakozódugó típusa	Maximális teljesítmény	Betáp kábel [m]															
1	6 468 33 1U	6 x FR	háztartási	3,7 kW	3														
		Üres vázszerkezet																	
		Legrand Program Mosaic aljzatokkal felszerelhető változatok. 1 Unit magas																	
		Oldalsó membrános kábelbevezetővel szerelve:																	
		M25 o9-18 mm																	
		<table border="1"> <thead> <tr> <th>Szélesség</th> <th>Program Mosaic modulszélesség</th> <th>Megápláló sorkapocs</th> <th>Maximális teljesítmény</th> <th>Betáp kábel [m]</th> </tr> </thead> <tbody> <tr> <td>1</td> <td>6 468 99 19"</td> <td>16 modul</td> <td>3 x 6 mm²</td> <td>3,7 kW</td> <td>-</td> </tr> <tr> <td>1</td> <td>6 468 98 10"</td> <td>8 modul</td> <td>3 x 6 mm²</td> <td>3,7 kW</td> <td>-</td> </tr> </tbody> </table>	Szélesség	Program Mosaic modulszélesség	Megápláló sorkapocs	Maximális teljesítmény	Betáp kábel [m]	1	6 468 99 19"	16 modul	3 x 6 mm ²	3,7 kW	-	1	6 468 98 10"	8 modul	3 x 6 mm ²	3,7 kW	-
Szélesség	Program Mosaic modulszélesség	Megápláló sorkapocs	Maximális teljesítmény	Betáp kábel [m]															
1	6 468 99 19"	16 modul	3 x 6 mm ²	3,7 kW	-														
1	6 468 98 10"	8 modul	3 x 6 mm ²	3,7 kW	-														

alumínium vázas elosztó sorok rackszekrényekhez (PDU)

csatlakozóaljzat típusok és termékelőnyök

Különböző típusú csatlakozóaljzatok



SCH

Német szabványú lakossági földelt csatlakozóaljzat:
Schuko - CEE 7/3 - Type F -
2P+F 230 V~ 16 A
Kompatibilis földeltcsatlakozódugó:
CEE 7/4, CEE 7/7



FR

Francia szabványú lakossági földelt csatlakozóaljzat:
CEE 7/5 - Type E -
2P+F 230 V~ 16 A
Kompatibilis földelt csatlakozódugó:
CEE 7/6, CEE 7/7



C13

Nemzetközi informatikai földelt csatlakozóaljzat:
IEC 60320 C13 -
2P+F 230 V~ 10 A
Kompatibilis földelt csatlakozódugó:
IEC 60320 C14



C19

Nemzetközi informatikai földelt csatlakozóaljzat:
IEC 60320 C19 -
2P+F 230 V~ 16 A
Kompatibilis földelt csatlakozódugó:
IEC 60320 C20

PDU konfigurációk

6 468 01



6 468 06

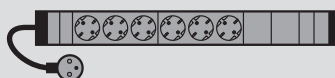

6 468 07



6 468 09



6 468 12



6 468 14



6 468 15

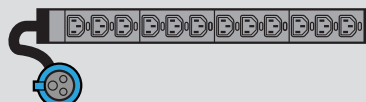

6 468 21



6 468 23



6 468 31



6 468 32



6 468 33

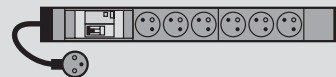

6 468 36



6 468 41



6 468 11



6 468 43



6 468 44



6 468 45



Főbb termékelőnyök

1 RETESZELT ALJZATOK

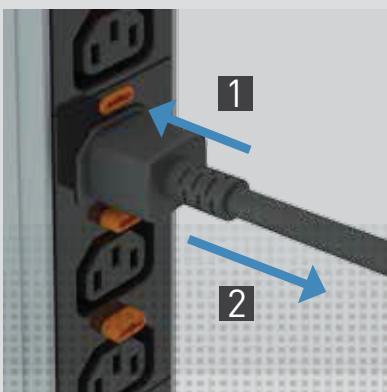

RETESZELHETŐ ALJZATOK

Minden informatikai kimenet (C13 és C19) retesszel van ellátva. Kábelek csak a gomb nyomtatartása mellett húhatóak ki. Nem szükséges hozzá speciális kábel

2 ZÁRHATÓ ALJZATOK



ZÁRHATÓ CSATLAKOZÓALJZATOK

Bármely aljzat ellátható vakdugóval tartalék helyek kialakítása érdekében valamint további terhelések csatlakoztatása ellen

3 GYORSRÖGZÍTŐ



SZERSZÁM NÉLKÜLI RÖGZÍTÉS

1U elosztó sorok rögzítése és eltávolítása csavarozás nélkül negyedfordulatos patent segítségével

Innováció a hagyományos elosztósoroknál

véletlen kicsúszás ellen

A Legrand PDU-k informatika csatlakozó aljzatai (C13 és C19) rögzítő rendszerrel vannak ellátva, amely hagyományos kábelek rögzítését valósítja meg és meggátolja a véletlen kicsúszásukat



Innovatív műszaki megoldás: egyszerűen észrevehető narancssárga gombok a rögzítés oldásához. Csavarhúzóval és kézzel is oldható.



Univerzális rendszer: bármely hagyományos kábel fogadására és rögzítésére alkalmas

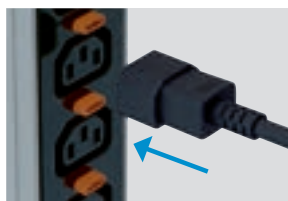

csatlakoztatás a hagyományos módon

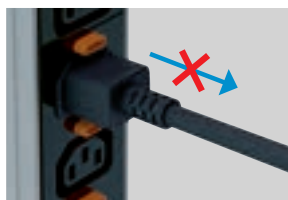

A retesz automatikusan rögzíti a kábelt

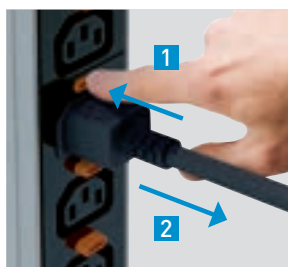

Kábel kioldása a gomb megnyomásával (kézzel vagy csavarhúzóval)

alumínium vázas elosztósorok (PDU)

Zéró U változatok (függőleges rögzítéshez)

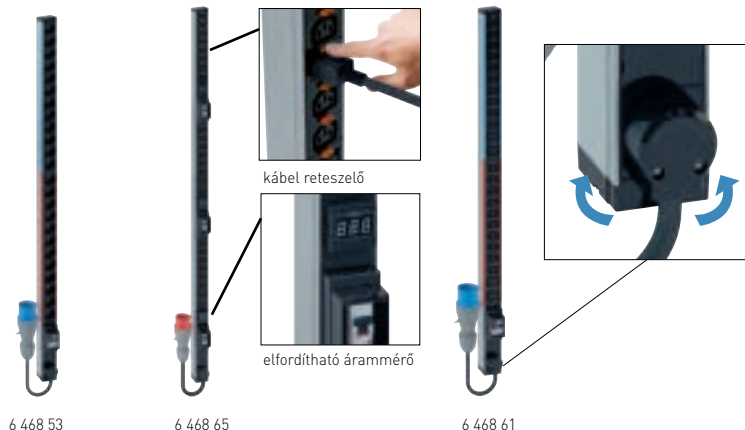

Nagy merevségű, rackszerénybe függőlegesen szerelhető alumíniumvázas elosztósorok Csavaros rögzítőfülekkel és csavarozás nélküli tárcsával szállítva Cord Locking System: innovatív kábel rögzítő rendszer, amely meggátolja a kábelek véletlen kicsúszását kimeneti informatikai aljzatokból Szürke vázszerkezet, fekete modulok IP20 védelem

Csom.	Kat.szám	Normál változatok			
		Függőleges elhelyezés 19" rackszerényekben Kimenetek két csoportban, - áramkörönkénti jelöléssel - külön túláram-védelmi készülékkel védve 330°-ban forgatható kábelbemenet a biztonságos és egyszerűbb megváplálás érdekében Két készlet rögzítőfülrel szállítva az univerzális felhasználás érdekében			
		Csatlakozódugóval szerelt kialakítások			
		Max teljesítm.	Kimenetek száma és típusa	Megtápláló cs.dugó típusa	Betáp kábel [m]
1	6 468 53	7,4 kW	24 x SCH	ipari - 2P+F 32A IP44	3 m.
1	6 468 57	7,4 kW	24 x C13	ipari - 2P+F 32A IP44	3 m.
1	6 468 61	7,4 kW	20xC13 + 6xC19	ipari - 2P+F 32A IP44	3 m.
1	6 468 70	11 kW	18xC13 + 6xC19	ipari - 3P+F+F 16A IP44	3 m.
1	6 469 11	11 kW	24xC13 + 12xC19	ipari - 3P+F+F 16A IP44	3 m.
1	6 469 10	11 kW	36xC13 + 6xC19	ipari - 3P+F+F 16A IP44	3 m.
		Vezetékezhető kialakítások			
		Max teljesítm.	Kimenetek száma és típusa	Kimenetek leírása	Betáp kábel [m]
1	6 468 52	7,4 kW	24 x SCH	3 x 6 mm ²	-
1	6 468 56	7,4 kW	24 x C13	3 x 6 mm ²	-
1	6 468 60	7,4 kW	20xC13 + 6xC19	3 x 6 mm ²	-
		Kiegészítők			
		Záródugók 1U és ZéróU változatokhoz egyaránt alkalmazható Lehetővé teszi a csatlakozó aljzatok lezárását (pl. tartalék áramkörök szabadon hagyása vagy nem kívánt eszközök csatlakozásának elkerülése érdekében) Egy csomag tartalma: 6 db műanyag vakdugó + 1 db műanyag kulcs			
1	6 468 90	SCH/FR			
1	6 468 94	C13			
1	6 468 95	C19			

Fali rack szerkenyekbe is szerelhető szünetmentes PDU **katalógus utolsó oldalain**



alumínium vázas elosztó sorok (PDU)

Zéró U változatok (függőleges rögzítéshez)

Zero-U PDU konfigurációk

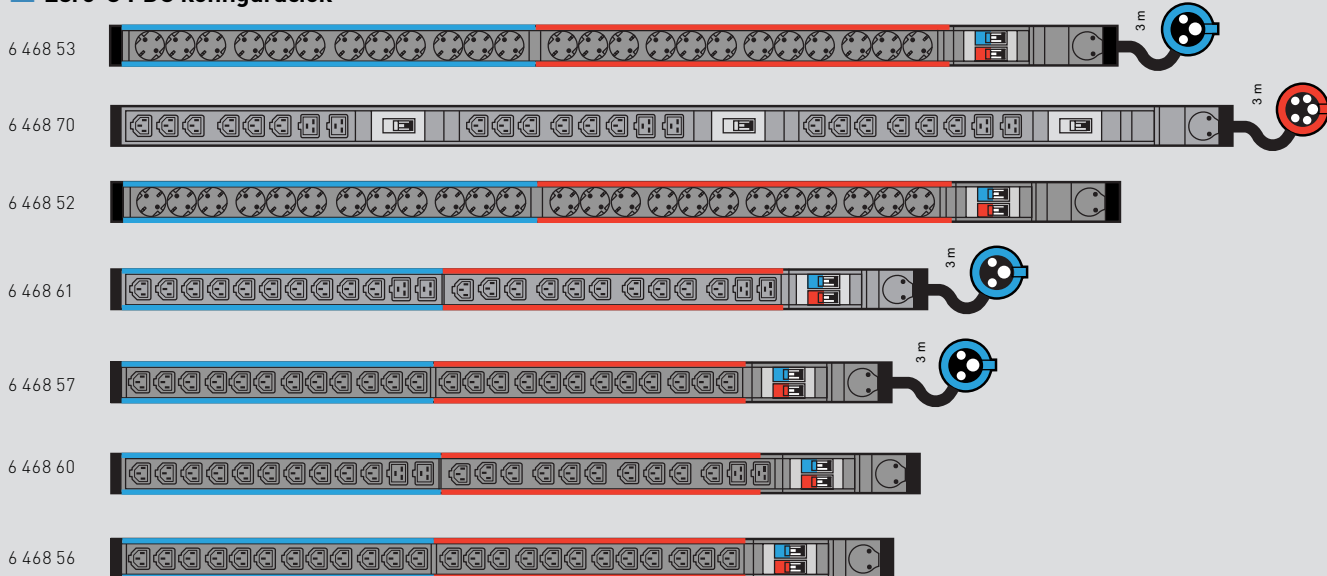

Geometriai méretek (mm)

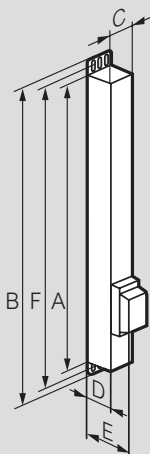

Kat.szám	Magasság		Szélesség	Mélység			Rögzítési pontok [-tól-ig]
	A	B ⁽¹⁾		D	E ⁽²⁾	F ⁽¹⁾	
6 468 52	1250	1294	52	52.5	87	1262-1292	
6 468 53	1250	1294	52	52.5	87	1262-1292	
6 468 56	1034	1078	52	52.5	87	1046-1076	
6 468 57	1034	1078	52	52.5	87	1046-1076	
6 468 60	1070	1114	52	52.5	87	1082-1112	
6 468 61	1070	1114	52	52.5	87	1082-1112	
6 468 70	1340	1384	52	52.5	87	1352-1382	

1 : Teljes magasság csavaros rögzítővel
2 : Teljes mélység (kismegszakító szlottal)

Főbb termékelőnyök

1 RETESZELT ALJZATOK

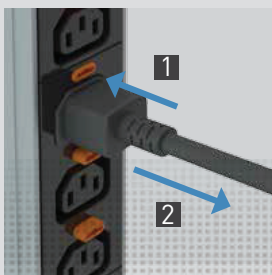

RETESZELHETŐ CSATLAKOZÓK
Minden informatikai kimenet (C13 és C19) retesszel van ellátva. Kábelek csak a gomb nyomvatartása mellett húhatóak ki. Nem szükséges hozzá speciális kábel

2 ZÁRTHATÓ ALJZATOK



ZÁRTHATÓ CSATLAKOZÓALJZATOK
Bármely aljzat ellátható vakdugóval tartalék helyek kialakítása érdekében valamint további terhelések csatlakoztatása ellen

3 VEZETÉKEZÉS

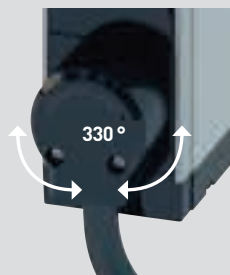

FORGATHATÓ KÁBELFOGADÓ
330°-ban forgatható kábelfogadónak köszönhetően a Zéró-U elosztó sorok elhelyezése és megtáplálása leegyszerűsödik

5 CSOPORTOK



LÁTHATÓ ÁRAMKÖRI CSOPORTOK
A jól látható jelek megkönnyítik a fogyasztói csoportok áttekinthetőségét



Nagy merevségű, rack szekrényekbe szerelhető alumínium vázas elosztó sorok

- Mérés változat: fázisonkénti bemenet és áramköri megszakítónkénti mérés

- Mérés és kapcsolható változat: fázisonkénti bemenet és áramköri megszakítónkénti mérés és kimeneti csatlakozónkénti kapcsolás

Megszakítónkénti állapotjelzés a kimagasló biztonság érdekében

Környezeti szenzorok csatlakoztatására alkalmas (hőmérséklet, páratartalom, stb...)

Csavaros rögzítőfülekkel és csavarozás nélküli tárcsával szállítva

Cord Locking System: innovatív kábel rögzítő rendszer, amely meggátolja a kábelek véletlen kcsúszását kimeneti informatikai aljzatokból kivéve kat.szám 6 460 13/14/15 elosztó sorok esetén

Kapcsolható változat: csatlakozónkénti állapotjelző LED

Beállítások megvalósításának és adatkiloyosás módja: Ethernet hálózaton keresztül vagy USB porton keresztül (pen drive, mobiltelefon, táblagép, stb...)

Akár 100 különböző felhasználó jogosultságát képes kezelni

Fizikailag egymástól teljesen leválasztott dupla Ethernet hozzáférés, pl: egyik a felhasználó másik az üzemeltető részére

Hydro-mágneses áramköri megszakítókkal szerelve: hőmérséklet változásra kevésbé érzékeny kioldási jellegű görbe változás

Kaszádolás megvalósítható akár 16 PDU-ig (soros portokon és Ethernet portokon vegyesen kiépíthető)

Vezérlőegységenként akár 16 db szenzor kezelésére is képes

DCIM, BMS, EMS, SCADA, stb.. kompatibilitás

Protokol kompatibilitás: HTTP(s), SSH, Telnet, RS-232(soros), Power IQ, SNMP v2/v3, SMTP, JSON-RPC, Modbus over IP

Megtápláló kábel hossza: 3 méter; Szürke vázszerkezet, fekete modulok; IP20 védelem

Csom. Kat.szám 19" iPDU

Függőleges vagy vízszintes elhelyezés 19" rackszekrényekben
LCS³ Soluclip gyorsrögzítővel szerelve



Mérés változat

	Max. teljesítm.	Kimenetek száma és típusa	Megtápláló cs.dugó típusa	Magasság.	
1	6 460 10	3,7kW	12 x C13	C20	1U
1	6 460 11	7,4kW	12xC13 + 4xC19	ipari - 2P+F 32A IP44	2U

Mérés és kapcsolható változat



	Max. teljesítm.	Kimenetek száma és típusa	Megtápláló cs.dugó típusa	Magasság.	
1	6 460 20	3,7kW	8 x C13	C20	1U
1	6 460 21	7,4kW	16 x C13	ipari - 2P+F 32A IP44	2U

Zéró-U iPDU

Függőleges vagy vízszintes elhelyezés 19" rackszekrényekben

Mérés változat

	Max. teljesítm.	Kimenetek száma és típusa	Megtápláló cs.dugó típusa	Megszakítók száma / fázis	
1	6 460 12	3,7kW	18xC13+4xC19	ipari - 2P+F 16A IP44	1
1	6 460 16	7,4 kW	20xC13 + 4xC19	ipari - 2P+F 32A IP44	1
1	6 460 13	7,4kW	36xC13 + 6xC19	ipari - 2P+F 32A IP44	2
1	6 460 14	11,1kW	36xC13 + 6xC19	ipari - 3P+N+F 16A IP44	1
1	6 460 15	22,2kW	36xC13 + 12xC19	ipari - 3P+N+F 32A IP44	2

Mérés és kapcsolható változat

	Max. teljesítm.	Kimenetek száma és típusa	Megtápláló cs.dugó típusa	Megszakítók száma / fázis	
1	6 460 25	2,3kW	16xC13	C14	1
1	6 460 22	3,7 kW	21xC13+3xC19	ipari - 2P+F 16A IP44	1
1	6 460 23	7,4kW	21xC13+3xC19	ipari - 2P+F 32A IP44	3
1	6 460 24	11,1kW	21xC13+3xC19	ipari - 3P+N+F 16A IP44	1

Csom. Kat.szám Érzékelők

Vezetékes környezeti szenzorok

Egymásra felfűzhető szenzorok, amelyek bármely LCS³ iPDU-hoz használhatóak
Csatlakoztatáshoz patch kábel szükséges
Megtáplálás és adat kommunikáció egyaránt a patch kábellel történik (nincs szükség külön tápellátásra)

1	6 460 00	Hőmérséklet szenzor
1	6 460 01	Hőmérséklet / páratartalom szenzor
1	6 460 02	Dupla záró kontaktus - bármilyen digitális bemenet fogadására (2xNO)

Vezeték nélküli környezeti szenzorok

Cserélhető elemmel szállított érzékelők, amelyek a rack szekrény bármely pontján könnyen elhelyezhetőek a vezeték mentes kommunikáció, a kis méretük és a könnyű rögzítés miatt
Vezeték nélküli USB kulcs külön rendelendő
Gyors rögzítővel szállítva, amellyel 5,5 mm átmérőjű furatba egyszerűen rögzíthető
Nagyobb furatok esetén (pl ajtó perforáció) rögzítő lemez használata szükséges (kat. szám 6 460 06)
Érzékelők méretei [mm]: 87,2 x 32,5 x 17,2

1	6 460 03	Hőmérséklet / páratartalom szenzor
1	6 460 04	Dupla záró kontaktus - bármilyen digitális bemenet fogadására (2xNO)

Vezeték nélküli USB kulcs

1	6 460 05	LCS ³ iPDU USB-A portjába csatlakoztatható usb kulcs, amely vezeték nélküli érzékelők adatkommunikációját teszi lehetővé Elosztósorból kilógó rész hossza: 37,5 mm
---	----------	--

Rögzítő lemez

1	6 460 06	Vezeték nélküli érzékelők perforált rack ajtóra történő csavaros rögzítésére alkalmazható kiegészítő
---	----------	--

intelligens elosztó sorok (iPDU)

mérés és kapcsolható változatok

- 19" intelligens elosztó sorok (iPDU)

6 460 10



6 460 11

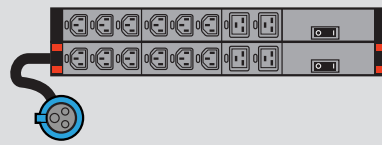

6 460 20



6 460 21



- Zero-U intelligens elosztó sorok (iPDU)

6 460 12

6 460 13

6 460 14

6 460 15

6 460 16

6 460 22

6 460 23

6 460 24

6 460 25

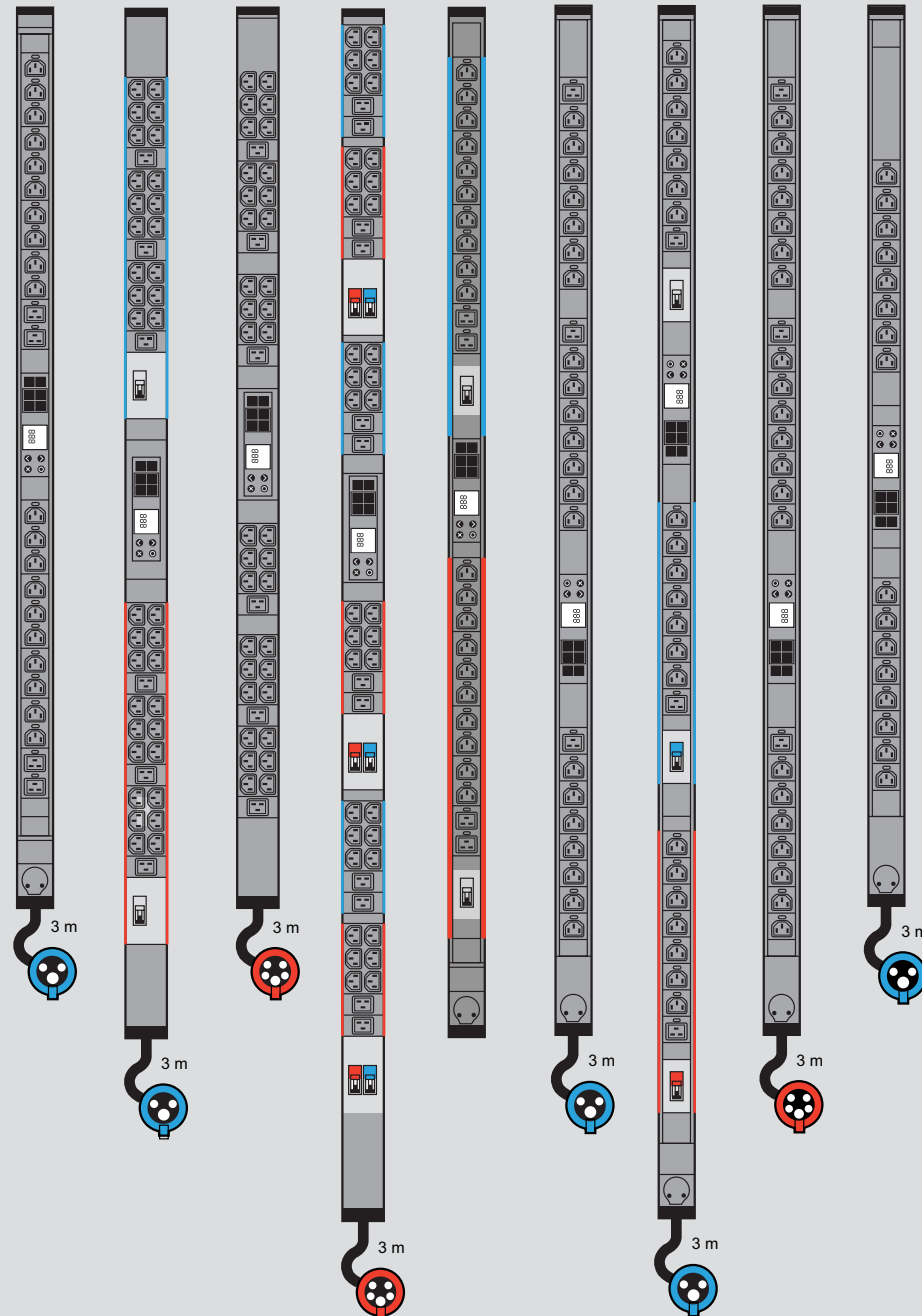

Mérés és kapcsolható iPDU-k jellemzői	
Beépített kijelző	Színes LCD amely az alábbi megjelenítésére képes: feszültség, áram, teljesítmény (fázisonként és áramköri megszakítónként), riasztások, hálózati beállítások
Villamossági mérések	Feszültség [V], áramerősség [A], Hatásos teljesítmény [kW], látszólagos teljesítmény [kVA], fogyasztás [kWh] teljesítmény tényező
Mérési pontosság	1% az ISO/IEC 62053-
Mérési pontok	PDU bemenetén és áramköri megszakítónként
Szenzorok fogadása	akár 16 db szenzor vezérlőegységenként (hőmérséklet, páratartalom, digitális bemenet, stb... további szenzorokért érdeklődjön a Legrandnál)
Hálózati csatlakozás	2 x 10/100 BaseT Ethernet port [egymással redundáns kialakítás]
Protokol l kompatibilitás	HTTP(s), SSH, Telnet, RS-232[soros], Power IQ, SNMP v2/v3, SMTP, JSON-RPC, Modbus over IP.
Kaszádolás	lehetséges 16 elosztó sorig USB-n vagy Ethernet porton keresztül egyaránt
Szabvány megfelelések	IEC60320-2-2, IEC60730-2-9, IEC60309-1
Védelmi szint	IP20 - IK07

- Zero-U intelligens elosztó sorok (iPDU) méretek [mm]

Kat. szám	Magasság		Szélesség	Mélység			Rögzítési középpontok(min-max)	
	A	B ⁽¹⁾		D	E ⁽²⁾	F ⁽¹⁾		
6 460 12	1298	1342	52	52.5	-	1310	1330	
6 460 13	1539	1583	59	52.5	68	1551	1571	
6 460 14	1298	1342	59	52.5	-	1310	1330	
6 460 15	1780	1824	59	52.5	68	1792	1812	
6 460 16	1475	1519	52	52.5	68	1487	1507	

Kat. szám	Magasság		Szélesség	Mélység			Rögzítési középpontok (min-max)	
	A	B ⁽¹⁾		D	E ⁽²⁾	F ⁽¹⁾		
6 460 22	1539	1583	52	52.5	-	1551	1571	
6 460 23	1780	1824	52	52.5	68	1792	1812	
6 460 24	1539	1583	52	52.5	-	1551	1571	
6 460 25	1298	1342	52	52.5	-	1310	1330	

1 : Teljes magasság rögzítő fülekkel (csavaros) / 2 : Teljes mélység a megszakító szlotnál



OTTHONI ÉS OTTHONI/IRODAI ALKALMAZÁSHOZ

- TV
- PC
- Telefon
- POS terminál
- Okos eszköz
- CCTV
- Játékkonzol
- Épületautomatizálás
- A/V rendszerek
- Antenna
- Beléptető rendszerek

Otthon



Iroda



POS terminál



Recepció



SZERVER ÉS HÁLÓZATI ALKALMAZÁSOK

- PC
- Hálózati Switch
- Voip rendszer
- NAS
- Szerver
- Telecom
- Tűzjelző központ
- Világítás

Adatbank

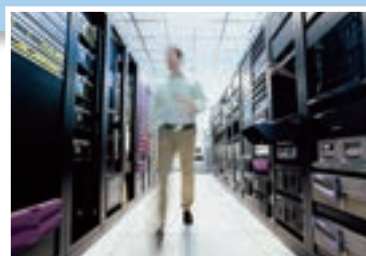

Iroda

IT alkalmazások

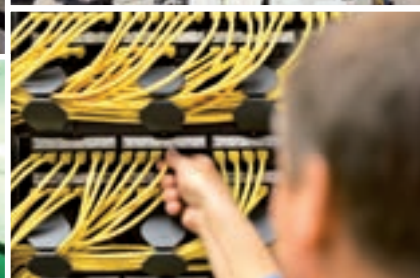

Szerver és hálózat



IPARI ÉS KRITIKUS ALKALMAZÁSOK

- Liftek
- CCTV
- Biztonságtechnika
- Egészségügyi rendszerek
- Ipari fogyasztók
- Ipari automatizálás
- Szerszámgépek
- ATM
- Jegyautomata
- Fotocellás ajtók
- Műhelyek
- Vészvilágítás
- Jelzőrendszer

Kórház - egészségügy

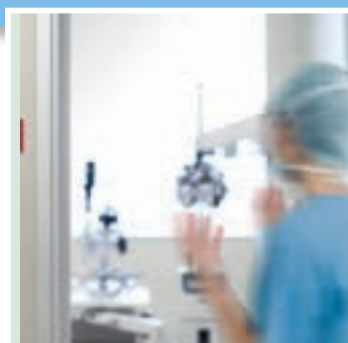

Ipari elemek











Nyitványos terek



Munkaterületek



	Kat. szám
KEOR M	3 100 81
	3 100 82
KEOR SP	3 101 80
	3 101 81
	3 101 83
	3 101 84
	3 101 86
	3 101 87
	3 101 89
	3 101 90
	3 101 92
	3 101 93
KEOR SPE	3 110 60
	3 110 61
	3 110 62
	3 110 63
	3 110 64
KEOR PDU	3 103 31
	3 103 32 (fehér)
	3110 18 (fekete)
KEOR SPE RT	3 110 65
	3 110 66
	3 110 67
	3 110 68
	3 110 69
	3 110 70
	3 110 71
	3 110 72
	3 110 73
DAKER DK PLUS	3 101 70
	3 101 71
	3 101 72
	3 101 73
	3 101 75
	3 101 74
	3 101 76
	3 101 77
3 FÁZISÚ BEMENET	3 101 78
MEGALINE RACK	3 103 79
	3 103 81
	3 103 83
	3 103 85
KEOR LP	3 101 54
	3 101 55
	3 101 56
	3 101 57
	3 101 58
	3 101 59

SZÜNETMENTES ÁRAMFORRÁS										OPCIONÁLIS BŐVÍTŐ AKKUMULÁTOR PACK		
Kimeneti jelalak	Teljesítmény (VA) (W)		Bemenet ⁽¹⁾	Kimenet ⁽²⁾	Kommunikáció ⁽³⁾	Méreték MAGXSZÉLXMÉLY [mm]	Tömeg [kg]	Áthidalási idő [perc] ⁽⁴⁾	Kat.szám	Áthidalási idő [perc] ⁽⁵⁾		
részlegesen szinuszos	600	360	Háztartási csatlakozódugóval szerelt kábellel (1,3m)	4+2 x SCH ⁽⁶⁾	-	190 x 89.5 x 296	5	akár 15	-	-		
	800	480		+ USB-A töltőaljzat			5,5		-	-		
részlegesen szinuszos	600	360	C14 bemeneti aljzat (C13-SCH betápláló kábellel szállítva)	4 x C13	USB-B aljzattal szerelve	120 x 138 x 330	5	akár 15	-	-		
				1 x C13 + 1 x SCH			5,5		-	-		
	800	480		4 x C13 + USB-A töltőaljzat			akár 15	-	-			
				1 x C13 + 1 x SCH + USB-A töltőaljzat				5,5	-	-		
	1000	600		6 x C13 + USB-A töltőaljzat				akár 10	-	-		
				2 x C13 + 2 x SCH + USB-A töltőaljzat					9	-	-	
	1500	900		6 x C13 + USB-A töltőaljzat				akár 10	-	-		
				2 x C13 + 2 x SCH + USB-A töltőaljzat					10,5	-	-	
2000	1200	6 x C13 + USB-A töltőaljzat	akár 10	-	-							
		2 x C13 + 2 x SCH + USB-A töltőaljzat		11,8	-	-						
tisztán szinuszos	750	600	C14 bemeneti aljzat + kábel	6 x C13	USB-B és RS232 aljzatokkal és SNMP szlottal szerelve	238 x 170 x 325	14	9	-	-		
	1000	800		8 x C13			14,5	7	-	-		
	1500	1200		8 x C13			18,9	7	-	-		
	2000	1600	C20 bemeneti aljzat + kábel	8 x C13		238 x 170 x 438	23	7	-	-		
	3000	2400	8 x C13 + 1 x C19	8 x C13 + 1 x C19		26,5	4	-	-			
részlegesen szinuszos	800	480	C14 bemeneti aljzat + kábel	6 x C13	USB-B aljzattal szerelve	88(2U) x 440 x 150	5,5	6	-	-		
	800	480		6 x SCH			5,5	6	-	-		
tisztán szinuszos	750	525	C14 bemeneti aljzat + kábel	5 x C13	USB-B és RS232 aljzatokkal szerelve SNMP: 311058	44(1U) x 440 x 513	13,5	10	-	-		
	1000	700		8 x C13			13,5	7	-	-		
	1000	800		5 x C13			16,9	8	3 110 74	45/95/120		
	1500	1050		8 x C13			16,8	8	-	-		
	1500	1200	8 x C13	17,5		10	3 110 75	45/105/100				
	2200	1980	C20 bemeneti aljzat + kábel	8 x C13 + 1 x C19		88(2U) x 440 x 600	28,3	8	3 110 76	17/29/45		
	2200	1980				88(2U) x 440 x 500	28,3	8	3 110 76	17/29/45		
	3000	2700				88(2U) x 440 x 600	29,5	6	3 110 77	24/32/55		
	3000	2700				88(2U) x 440 x 500	29,5	6	3 110 77	24/32/55		
	tisztán szinuszos (online kettős konverziós)	1000				900	C14 + kábel	6 x C13	USB-B és RS232 aljzatokkal szerelve SNMP: 311058 v. 310931	88(2U) x 440 x 405	16	10
2000		1800			C14 + kábel	6 x C13	88(2U) x 440 x 600	29,5		10	3 106 61	9/82/117
3000		2700	C20 + kábel	4 x C13 + 1 x C19	88(2U) x 440 x 600	30	8	3 106 62		4/64/113		
5000		5000	3 x 6 mm ²	8 x C13 + 2 x C19 + 3 x 6 mm ²	196 (4U) x 440 x 680	60	5	3 106 63		8/32/50		
			3 x 6 mm ²	3 x 6 mm ²	88(2U) x 440 x 680	25	0	3 106 63		10/29/49		
6000		6000	3 x 6 mm ²	8 x C13 + 2 x C19 + 3 x 6 mm ²	196 (4U) x 440 x 680	60	4	3 106 63		13/26/39		
			3 x 6 mm ²	3 x 6 mm ²	88(2U) x 440 x 680	25	0	3 106 63		10/29/49		
10000		10000	3 x 16 mm ²	3 x 16 mm ²	RS232 aljzat SNMP: 310938	132(3U) x 440 x 680	26	0		3 106 64	7/18/29	
	5 x 16 mm ²		28				3 106 64		7/18/29			
tisztán szinuszos (online kettős konverziós)	1250	875	Háztartási csatlakozódugóval szerelt kábellel	4x SCH	RS232 aljzattal szerelve SNMP: 310933 v. 310931	266(5U) x 483 x 582	23,5	13	keresse Legrand kapcsolattartóját a különböző konfigurációkért			
	2500	1750					34					
	3750	2625					43					
	5000	3500					53					
tisztán szinuszos (online kettős konverziós)	1000	900	C14 bemeneti aljzat + kábel	3 x C13	USB-B és RS232 aljzatokkal szerelve SNMP: 311058 v. 310931	236 x 144 x 367	10	5	3 105 98	8/134/177		
				3 x C13 + 1 x FR ⁽⁷⁾			17		3 105 99	2/69/99		
	2000	1800		6 x C13		322 x 151 x 444	23		3 106 00	4/47/61		
				3 x C13 + 2 x FR ⁽⁷⁾								
3000	2700	C20 bemeneti aljzat + kábel	6 x C13	322 x 189 x 444	23	3 106 00	4/47/61					
6 x C13 + 2 x FR ⁽⁷⁾												

(1) Informatikai (C14/C20) bemeneti aljzattal rendelkező készülékek tartalmaznak háztartási dugóval ellátott betápláló kábelt

(2) Informatikai C13 kimeneti aljzattal rendelkező készülékek tartalmaznak legalább 1 db kimeneti kábelt is

(3) Szünetmentes áramforráson lévő kommunikációs aljzatok kommunikációs kábellel szállítva a közvetlen kommunikációhoz. Szoftverek letölthetők az ups.legrand.com honlapról. Távfelületei WEB/SNMP kártya opcionálisan rendelhető

(4) Feltüntetett áthidalási idők optimális fogyasztót és környezetet továbbá, új és teljesen feltöltött akkumulátort alapul véve kerültek kiszámításra. Valóságban eltérhetnek az értékek





(5) 1, 2 vagy 3 db kiegészítő akkumulátor hozzáadásával elérhető kalkulált áthidalási idő.





(6) 6 db biztonsági zsalus háztartási aljzat tranziens védelemmel, amelyből 4 db aljzat rendelkezik feszültségkimaradás elleni védelemmel

(7) Francia földelőcsapos biztonsáig zsalus háztartási csatlakozóaljzat

vonali interaktív torony szünetmentes áramforrások

KEOR M, KEOR SP, KEOR SPE kalkulált áthidalási idők

UPS	KIMENETI TERHELÉS			KALKULÁLT ÁTHIDALÁSI IDŐ [perc]
	%	VA	W	
 3 100 81 KEOR M 600 VA	13 %	78	47	53
	25 %	150	90	23
	50 %	300	180	8
	75 %	450	270	< 3
	100 %	600	360	< 2
 3 100 82 KEOR M 800 VA	11 %	30	53	48
	25 %	60	120	19
	50 %	150	240	7
	75 %	300	360	< 1
	100 %	800	480	< 1
 3 101 80 / 81 / 82 KEOR SP 600 VA	10 %	60	36	56
	25 %	150	90	24
	50 %	300	180	8
	75 %	450	270	3
	100 %	600	360	< 1
 3 101 83 / 84 / 85 KEOR SP 800 VA	10 %	80	48	53
	25 %	200	120	34
	50 %	400	240	5
	75 %	600	360	1
	100 %	800	480	< 1
 3 101 86 / 87 / 88 KEOR SP 1000 VA	10 %	100	60	110
	25 %	250	150	25
	50 %	500	300	6
	75 %	750	450	2
	100 %	1000	600	1
 3 101 89 / 90 / 91 KEOR SP 1500 VA	10 %	150	90	62
	25 %	375	225	27
	50 %	750	450	8
	75 %	1125	675	2
	100 %	1500	900	1
 3 101 92 / 93 / 94 KEOR SP 2000 VA	10 %	200	120	45
	25 %	500	300	15
	50 %	1000	600	4
	75 %	1500	900	1
	100 %	2000	1200	< 1

UPS	KIMENETI TERHELÉS			KALKULÁLT ÁTHIDALÁSI IDŐ [perc]
	%	VA	W	
 3 110 60 KEOR SPE 750VA	10 %	75	60	60
	25 %	188	150	26
	50 %	375	300	13
	75 %	563	450	7
	100 %	750	600	< 3
 3 110 61 KEOR SPE 1000VA	10 %	100	80	58
	25 %	250	200	24
	50 %	500	400	10
	75 %	750	600	6
	100 %	1000	800	< 2
 3 110 62 KEOR SPE 1500VA	10 %	150	120	63
	25 %	375	300	23
	50 %	750	600	10
	75 %	1125	900	5
	100 %	1500	1200	< 3
 3 110 63 KEOR SPE 2000VA	10 %	200	160	67
	25 %	500	400	26
	50 %	1000	800	11
	75 %	1500	1200	6
	100 %	2000	1600	< 2
 3 110 64 KEOR SPE 3000VA	10 %	300	240	50
	25 %	750	600	17
	50 %	1500	1200	7
	75 %	2250	1800	< 4
	100 %	3000	2400	< 2

online kettős konverziós torony szünetmentes áramforrások

KEOR LP, KEOR S kalkulált áthidalási idő

UPS	KIMENETI TERHELÉS			KALKULÁLT ÁTHIDALÁSI IDŐ [perc]							
				Csak UPS	Külső akku-pack	Hozzáadott külső akku-pack mennyisége					
	%	VA	W			1	2	3	4	5	6
 3 101 54 / 55 KEOR LP 1000 VA	10 %	100	90	29	3 105 98	299	602	1025	> 1200	> 1200	-
	20 %	200	180	17		187	421	589	890	1094	-
	30 %	300	270	10		149	267	440	563	747	-
	40 %	400	360	7		120	201	306	461	556	-
	50 %	500	450	> 5		90	169	255	356	472	-
	60 %	600	540	> 5		63	154	213	286	394	-
	70 %	700	630	> 5		55	139	177	254	316	-
	80 %	800	720	> 5		48	120	164	212	272	-
 3 101 56 / 57 KEOR LP 2000 VA	10 %	200	180	30	3 105 99	173	327	515	660	900	-
	20 %	400	360	17		122	187	287	421	521	-
	30 %	600	540	11		75	155	208	280	375	-
	40 %	800	720	8		53	126	166	214	272	-
	50 %	1000	900	6		44	102	150	175	228	-
	60 %	1200	1080	> 5		32	68	126	157	176	-
	70 %	1400	1260	> 5		28	56	108	143	165	-
	80 %	1600	1440	> 5		24	49	83	124	149	-
 3 101 58 / 59 KEOR LP 3000 VA	10 %	300	270	42	3 106 00	163	275	433	549	685	-
	20 %	600	540	20		92	159	215	283	378	-
	30 %	900	810	13		56	128	166	210	266	-
	40 %	1200	1080	9		42	88	137	165	190	-
	50 %	1500	1350	6		28	55	102	137	160	-
	60 %	1800	1620	5		27	52	91	128	152	-
	70 %	2100	1890	< 5		20	39	56	92	122	-
	80 %	2400	2160	< 5		17	33	52	76	110	-

UPS	KIMENETI TERHELÉS			KALKULÁLT ÁTHIDALÁSI IDŐ [perc]						
				Csak UPS	Hozzáadott külső akku-pack mennyisége					
	%	VA	W		1x(310741)	1x(310742)	1x(310743)	2x(310741)	2x(310742)	2x(310743)
 3 101 23 KEOR S 3000 VA	10%	300	240	370	686	> 720	> 720	> 720	> 720	> 720
	20%	600	480	214	385	469	> 720	573	> 720	> 720
	30%	900	720	131	259	319	509	384	509	> 720
	40%	1200	960	99	191	236	380	283	380	708
	50%	1500	1200	81	141	188	299	226	299	550
	60%	1800	1440	67	114	143	247	184	247	447
	70%	2100	1680	56	99	118	212	145	212	382
	80%	2400	1920	48	86	105	178	122	178	327

UPS	KIMENETI TERHELÉS			KALKULÁLT ÁTHIDALÁSI IDŐ [perc]						
				Csak UPS	Hozzáadott külső akku-pack mennyisége					
	%	VA	W		1x(310744)	1x(310745)	2x(310744)	2x(310745)	3x(310744)	3x(310745)
 3 101 28 KEOR S 6000 VA	10%	600	540	149	362	585	585	> 720	> 720	> 720
	20%	1200	1080	88	211	336	336	615	465	> 720
	30%	1800	1620	59	129	227	227	410	315	611
	40%	2400	2160	44	97	157	157	300	233	445
	50%	3000	2700	33	80	119	119	239	184	356
	60%	3600	3240	27	65	101	101	196	139	288
	70%	4200	3780	23	54	86	86	153	115	242
	80%	4800	4320	19	46	76	76	129	102	210

UPS	KIMENETI TERHELÉS			KALKULÁLT ÁTHIDALÁSI IDŐ [perc]						
				Csak UPS	Hozzáadott külső akku-pack mennyisége					
	%	VA	W		1x(310744)	1x(310745)	2x(310744)	2x(310745)	3x(310744)	3x(310745)
 3 101 31 KEOR S 10000 VA	10%	1000	900	101	240	387	387	> 720	543	> 720
	20%	2000	1800	55	117	208	208	376	288	558
	30%	3000	2700	34	81	121	121	242	187	361
	40%	4000	3600	25	58	90	90	172	123	261
	50%	5000	4500	19	44	74	74	125	99	205
	60%	6000	5400	13	35	58	58	104	82	154
	70%	7000	6300	10	28	49	49	88	70	126
	80%	8000	7200	8	25	41	41	78	58	110

19" rack szekérnybe szerelhető szünetmentes áramforrások

KEOR PDU, KEOR SPE és DAKER DK+ kalkulált áthidalási idők

Kalkulált áthidalási idők különböző teljesítményen

UPS	KIMENETI TERHELÉS			KALKULÁLT ÁTHIDALÁSI IDŐ [perc]								
	%	VA	W	Csak UPS	Külső akku-pack	Hozzáadott külső akku-pack mennyisége						
						1	2	3	4	5	6	
 3 103 30 / 31 KEOR PDU 800 VA	10 %	80	48	78	-	-	-	-	-	-	-	
	25 %	200	120	29		-	-	-	-	-	-	-
	50 %	400	240	11		-	-	-	-	-	-	-
	75 %	600	360	< 4		-	-	-	-	-	-	-
	100 %	800	480	< 2		-	-	-	-	-	-	-
 3 110 67 KEOR SPE 1000 VA - 2U	10%	100	90	60	Kat. szám: 3 110 74 Rack méret: 2U	-	-	-	-	-	-	
	30%	300	270	18		-	-	-	-	-	-	
	50%	500	450	8		-	-	-	-	-	-	
	70%	700	630	5		-	-	-	-	-	-	
	90%	900	810	3		-	-	-	-	-	-	
 3 110 69 KEOR SPE 1500 VA - 2U	10%	150	135	54	Kat. szám: 3 110 75 Rack méret: 2U	-	-	-	-	-	-	
	30%	450	405	13		-	-	-	-	-	-	
	50%	750	675	8		-	-	-	-	-	-	
	70%	1050	945	5		-	-	-	-	-	-	
	90%	1350	1215	3		-	-	-	-	-	-	
 3 110 70 KEOR SPE 2200 VA - 2U	10%	220	198	55	Kat. szám: 3 110 76 Rack méret: 2U	-	-	-	-	-	-	
	30%	660	594	20		-	-	-	-	-	-	
	50%	1100	990	10		-	-	-	-	-	-	
	70%	1540	1386	6		-	-	-	-	-	-	
	90%	1980	1782	4		-	-	-	-	-	-	
 3 110 72 KEOR SPE 3000 VA - 2U	10%	300	270	60	Kat. szám: 3 110 77 Rack méret: 2U	-	-	-	-	-	-	
	30%	900	810	18		-	-	-	-	-	-	
	50%	1500	1350	8		-	-	-	-	-	-	
	70%	2100	1890	5		-	-	-	-	-	-	
	90%	2700	2430	3		-	-	-	-	-	-	
 3 101 70 DK+ 1000 VA 2U	10 %	100	90	78	Kat. szám: 3 106 60 Rack méret: 4U	560	1131	> 1200	> 1200	-	-	
	20 %	200	180	39		299	614	1012	> 1200	-	-	
	30 %	300	270	29		226	466	773	1040	-	-	
	40 %	400	360	20		167	351	532	790	-	-	
	50 %	500	450	15		132	270	435	580	-	-	
	60 %	600	540	12		105	219	353	473	-	-	
	70 %	700	630	9		87	180	285	411	-	-	
	80 %	800	720	8		75	158	241	349	-	-	
	90 %	900	810	6		63	136	213	292	-	-	
 3 101 71 DK+ 2000 VA 2U	10 %	200	180	110	Kat. szám: 3 106 61 Rack méret: 2U	438	855	1156	> 1200	> 1200	> 1200	
	20 %	400	360	51		210	404	580	855	1047	1179	
	30 %	600	540	31		131	242	383	498	648	842	
	40 %	800	720	22		92	175	265	374	463	560	
	50 %	1000	900	16		72	138	207	279	371	447	
	60 %	1200	1080	13		55	108	167	225	286	365	
	70 %	1400	1260	10		45	88	139	185	236	291	
	80 %	1600	1440	8		38	77	115	161	204	247	
	90 %	1800	1620	6		33	64	100	139	175	216	
 3 101 72 DK+ 3000 VA 2U	10 %	300	270	80	Kat. szám: 3 106 62 Rack méret: 2U	298	534	844	1067	> 1200	> 1200	
	20 %	600	540	36		147	266	407	518	668	850	
	30 %	900	810	22		88	168	248	345	432	505	
	40 %	1200	1080	15		62	117	177	238	304	385	
	50 %	1500	1350	12		47	89	139	184	235	287	
	60 %	1800	1620	9		37	73	110	152	189	231	
	70 %	2100	1890	7		31	58	89	122	160	192	
	80 %	2400	2160	5		26	49	78	104	135	165	
	90 %	2700	2430	4		22	42	66	89	114	143	
100 %	3000	2700	4	19	37	56	79	100	121			

19" rack szekérnybe szerelhető szünetmentes áramforrások

DAKER DK+ kalkulált áthidalási idők

Kalkulált áthidalási idők különböző teljesítményen

UPS	KIMENETI TERHELÉS			KALKULÁLT ÁTHIDALÁSI IDŐ [perc]							
	%	VA	W	Csak UPS	Külső akku-pack	Hozzáadott külső akku-pack mennyisége					
						1	2	3	4	5	6
 3 101 73 DK+ 5000 VA 4U	10 %	500	500	74	Kat.szám: 3 106 63 Rack méret: 2U	174	289	418	521	658	839
	20 %	1000	1000	37		85	144	209	275	342	413
	30 %	1500	1500	23		55	88	129	171	223	267
	40 %	2000	2000	14		41	63	89	119	155	183
	50 %	2500	2500	10		28	51	71	91	115	144
	60 %	3000	3000	8		24	42	57	76	92	113
	70 %	3500	3500	6		19	32	50	61	79	93
	80 %	4000	4000	< 5		14	27	42	54	66	81
	90 %	4500	4500	< 5		12	24	35	48	57	70
100 %	5000	5000	< 5	10	21	29	42	52	59		
 3 101 75 DK+ 5000 VA 2U	10 %	500	500	-	Kat. szám: 3 106 63 Rack méret: 2U	74	174	289	418	521	658
	20 %	1000	1000	-		37	85	144	209	275	342
	30 %	1500	1500	-		23	55	88	129	171	223
	40 %	2000	2000	-		14	41	63	89	119	155
	50 %	2500	2500	-		10	28	51	71	91	115
	60 %	3000	3000	-		8	24	42	57	76	92
	70 %	3500	3500	-		6	19	32	50	61	79
	80 %	4000	4000	-		< 5	14	27	42	54	66
	90 %	4500	4500	-		< 5	12	24	35	48	57
100 %	5000	5000	-	< 5	10	21	29	42	52		
 3 101 74 DK+ 6000 VA 4U	10 %	600	600	61	Kat. szám: 3 106 63 Rack méret: 2U	151	256	360	456	553	690
	20 %	1200	1200	28		70	114	166	227	279	336
	30 %	1800	1800	17		46	73	103	138	172	216
	40 %	2400	2400	11		29	53	75	96	119	151
	50 %	3000	3000	8		24	42	57	76	92	113
	60 %	3600	3600	5		18	30	48	59	76	89
	70 %	4200	4200	< 5		13	26	39	52	61	76
	80 %	4800	4800	< 5		11	22	30	45	54	63
	90 %	5400	5400	< 5		9	18	27	37	48	56
100 %	6000	6000	< 5	8	14	24	30	42	51		
 3 101 76 DK+ 6000 VA 2U	10 %	600	600	-	Kat. szám: 3 106 63 Rack méret: 2U	61	151	256	360	456	553
	20 %	1200	1200	-		28	70	114	166	227	279
	30 %	1800	1800	-		17	46	73	103	138	172
	40 %	2400	2400	-		11	29	53	75	96	119
	50 %	3000	3000	-		8	24	42	57	76	92
	60 %	3600	3600	-		5	18	30	48	59	76
	70 %	4200	4200	-		< 5	13	26	39	52	61
	80 %	4800	4800	-		< 5	11	22	30	45	54
	90 %	5400	5400	-		< 5	9	18	27	37	48
100 %	6000	6000	-	< 5	8	14	24	30	42		
 3 101 77 DK+ 10000 VA 3U	10 %	1000	1000	-	Kat. szám: 3 106 64 Rack méret: 3U	77	176	287	414	511	634
	20 %	2000	2000	-		33	82	135	188	244	305
	30 %	3000	3000	-		20	48	83	117	158	192
	40 %	4000	4000	-		14	34	57	84	110	140
	50 %	5000	5000	-		10	26	43	63	84	106
	60 %	6000	6000	-		8	20	35	49	68	84
	70 %	7000	7000	-		6	17	28	41	54	70
	80 %	8000	8000	-		5	14	24	35	45	58
	90 %	9000	9000	-		4	12	20	29	39	49
100 %	10000	10000	-	3	10	17	26	34	43		

ÚJ KEOR-M ELOSZTÓSOROK

"Always-on" USB töltővel szerelt vonali interaktív szünetmentes áramforrások

600 és 800 VA



Szünetmentes elosztósor

Otthoni, irodai, eladótéri, és szállodai környezetbe egyaránt alkalmazható készülék, amely védelmet biztosít routerek, vezeték nélküli hálózatok, játék konzolok, TV-k, POS terminálok, pénztárgépek, számítógépek stb... számára Always-on USB-A aljzattal szerelve mobiltelefonok és okos eszközök biztonságos, kíméletes és szünetmentes töltésére



vonali interaktív multifunkcionális elosztó sorok (UPS)

KEOR-M



3 100 81

Részlegesen szinuszos kimenettel rendelkező, hagyományos felépítésű egyfázisú vonali interaktív (VI) szünetmentes elosztó sor:

- Részleges védelem: túlterhelés, rövidzárlat, rövid és hosszú idejű túlfeszültségek, feszültség ingadozás, alacsony hálózati feszültség, EMI/RFI zavar valamint áramkimaradás ellen
- Beépített automatikus feszültségszabályzóval szerelve (AVR): széles bemeneti feszültség tolerancia, amelyen belül az AVR stabilizálja a kimeneti feszültséget az inverter és akkumulátor használat nélkül megnövelve ezzel azok élettartamát
- Túlterhelés és rövidzárlat ellen védett bemenet (cserélhető hengeres biztosítóbeté)

- Biztonsági zsalus háztartási 2P+F valamint USB-A kimeneti aljzatokkal:
- elosztó soron ki/be kapcsolható aljzatok áramkimaradás, áramlökés és tranzienstúlfeszültség elleni védelemmel: 4 db
 - elosztó sor kapcsolójától független, tranzienstúlfeszültségek ellen védett aljzatok: 2 db
 - USB-A töltőaljzat: 1 db
 - háztartási 2P+F csatlakozódugóval ellátott betápláló kábellel (1,3 méter) szerelt kialakítás

"Always-on" USB töltőaljzat: normál üzemmódban, áramszünet esetén és kikapcsolt állapotban egyaránt töltésre képes USB-A csatlakozó: mobiltelefonok, okos órák és egyéb okos eszközök kíméletes, biztonságos és szünetmentes töltésére alkalmazható

- Esztétikus dizájn, felhasználóbarát és univerzális kialakítás:
- Állítható/fektethető, továbbá falra szerelhető innovatív, esztétikus plug&play kialakítás
 - Kék világítással ellátott be/ki kapcsoló gomb
 - Hangriasztás a hálózati feszültség kimaradásakor + LED állapotjelzők

- Akkumulátorral szerelt szünetmentesek:
- Akkumulátor védelem túltöltés és mély-kisülés ellen
 - Automatikus akkumulátor önteszt funkció
 - Akkumulátoros indításra (hidegindításra) alkalmas készülék
 - Akkumulátor töltés kikapcsolt állapotban is

Csom.	Kat. szám	KEOR-M szünetmentes elosztó sor				
		Látszólagos teljesítmény [VA]	Hatásos teljesítmény [W]	Kalkulált áthidalási idő [perc] ^[1]	Háztartási kimenetek száma ^[2]	USB-A töltő csatlakozók száma
1	3 100 81	600	360	< 15	4+2	1
1	3 100 82	800	480	< 15	4+2	1

^[1] A feltüntetett kalkulált áthidalási idő optimális működési környezetet vesz alapul
^[2] Biztonsági zsalus 2P+F Schuko háztartási csatlakozóaljzat; (áramkimaradás elleni védelemmel + független)

Műszaki jellemzők

Típus	KEOR-M	
Kat. szám	3 100 81	3 100 82
Általános jellemzők		
Látszólagos teljesítmény [VA]	600	800
Hatásos teljesítmény [W]	360	480
Technológia	Vonlai interaktív VI	
Kimeneti jelalak	Részlegesen szinuszos	
Bemeneti jellemzők		
Névleges bemeneti feszültség	230 V~	
Bemeneti feszültség tolerancia	170-290 V~	
Bemeneti frekvencia	50/60 Hz	
Kimeneti jellemzők (háztartási aljzatok)		
Kimeneti feszültség	230 V~ ± 10%	
Kimeneti frekvencia	50 /60 Hz ± 1 Hz	
Tranzienstúlfeszültség ellen védett be/kikapcsoló gombtól független biztonsági zsalus háztartási csatlakozóaljzatok száma	2	
Áramkimaradás és tranzienstúlfeszültség ellen védett biztonsági zsalus háztartási csatlakozóaljzatok száma	4	
Kimeneti jellemzők (USB-A töltőaljzat)		
Kimeneti feszültség	5 V	
Maximális töltőáram	1 000 mA	
Akkumulátor jellemzők		
Akkumulátorok száma	1	1
Akkumulátorok típusa	12 V 7,2 Ah	12 V 7,2 Ah
Feltöltési idő	8 óra (90%-ig)	
Külső jellemzők		
Geometriai méret [mm] Mag x Szél x Mély	89,5 x 190 x 296	
Nettó tömeg [kg]	5	5,5
Környezeti jellemzők		
Működési hőmérséklet [°C]	0 - 40 °C	
Relatív páratartalom [%]	0 - 90% (lecsapódás mentes)	
Zajterhelés 1 méterről [dB] hálózati/akkumulátoros üzem	<40	
Szabványok és minősítések		
Kapcsolódó termékszabványok	EN 62040-1, EN 62040-2	

Geometriai méretek

600-800 VA

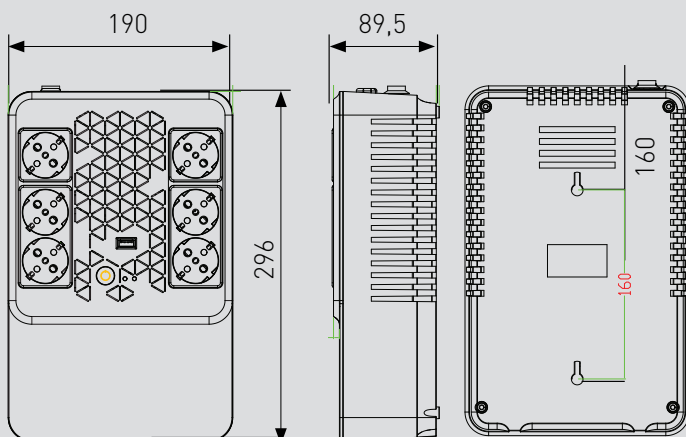

Kalkulált áthidalási idő táblázat különböző mértékű terhelések esetén
[lásd a katalógus utolsó oldalain](#)

ÚJ KEOR-SP SZÜNETMENTES

Always-on USB-A töltőaljzattal* és USB-B kommunikációs porttal

NUT kompatibilis



NUT



Felhasználóbarát UPS

A háromszínű (piros, sárga, zöld) állapotjelző LED sorral valamint hangjelzéssel ellátott KEOR-SP nagymértékben leegyszerűsíti a szünetmentes áramforrás kezelését.

Kimagasló inverter és akkumulátor élettartam a beépített AVR-nek köszönhetően

Szünetmentes védelem túlterhelés, rövidzárlat, és tranziens túlfeszültségek elleni.



*1 Kivéve 600 VA változatok

vonali interaktív szünetmentes áramforrások

KEOR-SP - PC-k, NAS-ok, okosotthon központok védelmére kifejezetten ajánlott

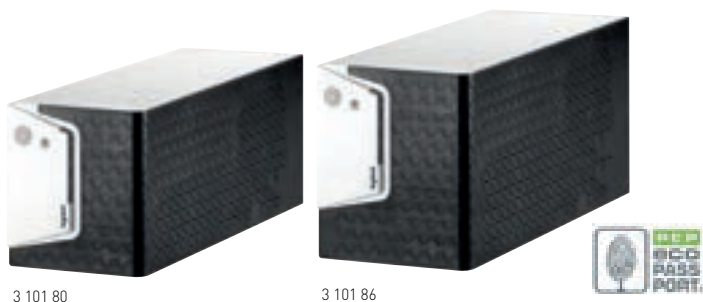

Részlegesen szinuszos kimenettel rendelkező, hagyományos felépítésű egyfázisú vonali interaktív (VI) szünetmentes tornyok:

- Részleges védelem: túlterhelés, rövidzárlat, rövid és hosszú idejű túlfeszültségek, feszültség ingadozás, alacsony hálózati feszültség, EMI/RFI zavar valamint áramkimaradás ellen
- Beépített automatikus feszültség szabályzóval szerelve (AVR): széles bemeneti feszültség tolerancia, amelyen belül az AVR stabilizálja a kimeneti feszültséget az inverter és akkumulátor használat nélkül megnövelve ezzel azok élettartamát
- Túlterhelés és rövidzárlat ellen védett bemenet (cserélhető hengeres biztosítóbetétt)
- "Always-on" USB töltőaljzat (kivéve 600 VA változatok): normál üzemmódban, áramszünet esetén és kikapcsolt állapotban egyaránt töltésre képes USB-A csatlakozó: mobiltelefonok, okos órák és egyéb okos eszközök kíméletes, biztonságos és szünetmentes töltésére alkalmazható

Felhasználóbarát kialakítás és távfelügyelet:

- Három színű LED sor az UPS állapotának egyértelmű jelzésére
- Hangriasztás a hálózati feszültség kimaradásakor továbbá egyéb hiba esetén: némitó gomb az UPS előlapján
- USB-B kommunikációs porttal szerelve a készülék hátlapján + RS232 (1000/1500/2000 VA modellek esetén)
- Ingyenesen letölthető diagnosztikai, önteszt (UPS Management) és lekapcsoló kliens (RCCMD) - ups.legrand.com/en/software/software-download
- NUT (Network UPS Tool) kompatibilis - driver: ushhd-ups

Akkumulátorral szerelt szünetmentesek:

- Kiemelt akkumulátor kezelés (ABM) intelligens akkumulátor töltés
- Akkumulátor töltés kikapcsolt állapotban egyaránt
- Akkumulátor védelem túltöltés és mély-kisülés ellen
- Automatikus akkumulátor önteszt
- Hidegindításra (akkumulátoros indításra) képes
- Automata visszakapcsolás a tápellátás visszatérésekor

Készlet tartalma:

- többnyelvű használati utasítás
- megtápláló kábel (háztartási dugó / C13)
- kommunikációs kábel (USB-B / USB-A)
- informatikai kimeneti kábel (C13/C14) kat.szám 3 101 80/83/86/89/92

esetén Csom. Kat. szám KEOR SP szünetmentes áramforrások

Bemenet és kimenet szempontjából egyaránt plug&play kialakítás

- Bemenet: C14 csatlakozóaljzat a hátlapon (háztartási csatlakozódugóval szerelt betápláló kábelrel szállítva)
- Kimenet: informatikai csatlakozóaljzatokkal (IEC320-C13) és/vagy biztonsági zsalus háztartási csatlakozóaljzatokkal szerelt változatok

Háztartási és informatikai kimenetekkel

	Kat. szám	Látszólagos teljesítmény [VA]	Hatásos teljesítmény [W]	Kalkulált áthidalási idő [perc] ^[1]	Informatikai kimenetek száma	Háztartási kimenetek száma
1	3 101 81	600	360	< 15	1	1
1	3 101 84	800	480	< 15	1	1
1	3 101 87	1000	600	< 10	2	2
1	3 101 90	1500	900	< 10	2	2
1	3 101 93	2000	1200	< 10	2	2

Informatikai kimenetekkel

	Kat. szám	Látszólagos teljesítmény [VA]	Hatásos teljesítmény [W]	Kalkulált áthidalási idő [perc] ^[1]	Informatikai kimenetek száma	Háztartási kimenetek száma
1	3 101 80	600	360	< 15	4	-
1	3 101 83	800	480	< 15	4	-
1	3 101 86	1000	600	< 10	6	-
1	3 101 89	1500	900	< 10	6	-
1	3 101 92	2000	1200	< 10	6	-



Kalkulált áthidalási idő táblázat különböző mértékű terhelések esetén
lásd a katalógus utolsó oldalain

Műszaki jellemzők

Típus	KEOR-SP				
Kat. szám	3 101 80 3 101 81	3 101 83 3 101 84	3 101 86 3 101 87	3 101 89 3 101 90	3 101 92 3 101 93
Általános jellemzők					
Látszólagos teljesítmény [VA]	600	800	1000	1500	2000
Hatásos teljesítmény [W]	360	480	600	900	1200
Technológia	Vonali interaktív VI				
Kimeneti jelalak akkumulátoros üzemmódban	Részlegesen szinuszos				
Bemeneti jellemzők					
Névleges bemeneti feszültség	230 V~				
Bemeneti feszültség tolerancia	170-280 V~				
Bemeneti frekvencia	50/60 Hz ± 5 Hz				
Kimeneti jellemzők (háztartási aljzatok)					
Kimeneti feszültség akkumulátoros üzemmódban	230 V~ ± 10%				
Kimeneti frekvencia	50 / 60 Hz ± 1 Hz				
Átkapcsolási idő	2-6 ms (maximum 10 ms)				
Kimeneti jellemzők (USB-A töltőaljzat a hátlapon)					
Kimeneti feszültség	-	5 V			
Maximális töltőáram	-	1 000 mA			
Akkumulátor jellemzők					
Akkumulátorok száma	1	1	2	2	2
Akkumulátorok típusa	12 V 7,2 Ah	12 V 9 Ah	12 V 7,2 Ah	12 V 9 Ah	12 V 9 Ah
Feltöltési idő	4-6 óra (90%-ig)				
Kommunikáció és vezérlés					
Helyi vezérlés és visszajelzés	Ki/bekapcsológomb, némitó gomb Háromszínű állapotjelző LED sor				
Kommunikációs port	USB-B (NUT kompatibilis)	USB-B (NUT kompatibilis) + RS232			
Távfelügyelet	Megalósiható				
Külső jellemzők					
Geometriai méret [mm] Mag x Szél x Mély	138 x 120 x 330		173 x 148 x 380		
Nettó tömeg [kg]	4,8	5,5	8,3	9,6	10,3
Környezeti jellemzők					
Működési hőmérséklet [°C]	0 - 40 °C				
Hűtési mód	természetes szellőzés perforációkon keresztül			ventilátor az UPS hátlapján	
Relatív páratartalom [%]	0 - 95% (lecsapódás mentes)				
Zajterhelés 1 méterről [dB] hálózati/akkumulátoros üzem	< 40				
Szabványok és minősítések					
Kapcsolódó termékszabványok	EN 62040-1, EN 62040-2				

Geometriai méretek

600-800 VA (mélység: 330 mm)

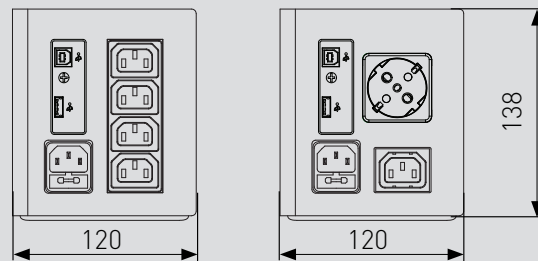

1000-1500-2000 VA (mélység: 380 mm)

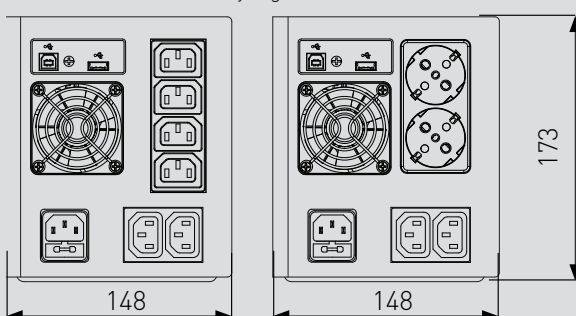

^[1] A feltüntetett becslült áthidalási idő optimális működési környezetet vesz alapul

KEOR-SPE SZÜNETMENTES

tisztán szinuszos védelem tranzien্স zavarok és áramkimaradások ellen
750 és 3000 VA között



NUT



Szinuszos szünetmentes torony

LCD kijelzővel szerelt tisztán szinuszos kimenettel rendelkező szünetmentes áramforrás, amely automatikus feszültségszabályzóval (AVR) valamint távfelügyeleti porttal van ellátva.

Otthoni, irodai, szervertermi és műhelyi környezetbe egyaránt használható PC-k, szerverek, IT eszközök, kisebb teljesítményű motorok, POS eszközök stb... védelmére



Keringetőszivattyú szünetmentesítéséhez használható segédlet
lásd a katalógus utolsó oldalain

vonali interaktív szinuszos torony

KEOR-SPE



3 110 60

Részleges védelem: túlterhelés, rövidzárlat, rövid és hosszú idejű túlfeszültségek, feszültség ingadozás, alacsony hálózati feszültség, EMI/RFI zavar valamint áramkimaradás ellen

Beépített automatikus feszültség szabályzóval szerelve (AVR): széles bemeneti feszültség tolerancia, amelyen belül az AVR stabilizálja a kimeneti feszültséget az inverter és akkumulátor használat nélkül megnövelve ezzel azok élettartamát

Három színű LED sor az UPS állapotának egyértelmű jelzésére (zöld: minden rendben; narancs: kimenet megtáplálva, de valamilyen hiba van, amelynek felülvizsgálata mihamarabb ajánlott; piros: kimenet nincs megtáplálva, azonnali beavatkozás szükséges)

Hot-swap cserélhető akkumulátorok

Mérési adatok: bemeneti/kimeneti feszültség és frekvencia, hatásos és látszólagos teljesítmény, kiterhelési szint [%], akkumulátor feszültség, akkumulátor töltöttségi szint [%] áthidalási idő, belső hőmérséklet 5 nyomógombos, LCD kijelzővel, amely lehetővé teszi a helyi diagnosztikát valamint alapvető beállítások helyi módosítását továbbá hibaüzenetek kijelzését

Széles bemeneti feszültség és frekvencia tartomány

Kommunikációs portok: USB + RS232 (WEB/SNMP interfésszel egyidejűleg képes működni)

WEB/SNMP kártya fogadására alkalmas, amely lehetővé teszi a távfelügyelet megvalósítását, hibaüzenetek küldését (SMS, PopUP, e-mail) továbbá szerverek számára lekapcsoló vagy egyéb parancsok küldését

Tűzvédelmi lekapcsolóval szerelve (EPO): kijelzőről beállítható NO vagy NC állapot

Két darab száraz-kontaktus kimenettel ellátva: bemeni hiba és alacsony akkumulátor szint

Kimenetek két csoportra osztva: egyik csoport programozható míg a másik fix

Akkumulátor: töltés kikapcsolt állapotban egyaránt; automatikus akkumulátor önteszt; UPS visszakapcsolás teljes lemerülést követően a tápellátás visszatérésekor

Ingyenesen letölthető diagnosztikai, önteszt (UPS Management) és lekapcsoló kliens (RCCMD) - ups.legrand.com/en/software/software-download

NUT (Network UPS Tool) kompatibilis - driver: usbhid-ups

Teljesen plug&play kialakítás; Kiemelt akkumulátor kezelés (ABM);

Hidegindításra (akkumulátoros indításra) képes; Halk működés

Szünetmentes tartalmazza az alábbi kiegészítőket:

- háztartási dugvillás betápláló kábel (1 db)
- Kimeneti kábel (1 db 1,2 méter): 750/1000/1500 VA változatok esetén C13-C14; 2 és 3kVA esetén C19-C20
- USB-A - USB-B kommunikációs kábel (1 db 1,5 m)
- EPO sorkapocs rövidzárral; használati utasítás

Csom.	Kat. szám	KEOR-SPE szünetmentes áramforrások					
		Tisztán szinuszos kimenettel rendelkező, hagyományos felépítésű egyfázisú vonali interaktív (VI-SS) szünetmentes torony Akkumulátorral szerelve					
		Látszólagos teljesítmény [VA]	Hatásos teljesítmény [W]	Kalkulált áthidalási idő [perc] ¹⁾	Bem. csatl.	Kimeneti csatlakozók	Tömeg [kg]
1	3 110 60	750	600	9	C14	6xC13	14
1	3 110 61	1000	800	7	C14	8xC13	14,5
1	3 110 62	1500	1200	7	C14	8xC13	19
1	3 110 63	2000	1600	7	C20	8xC13	23
1	3 110 64	3000	2400	4	C20	8xC13+1xC19	26,5

		WEB/SNMP interfészek	
		Basic kártya	
1	3 110 58	További részletek a katalógus távfelügyeleti oldalain	
		Wi-Fi kártya	
1	3 110 59	További részletek a katalógus távfelügyeleti oldalain	

vonali interaktív szinuszos torony

KEOR-SPE



Műszaki jellemzők

Típus	KEOR-SPE				
Kat. szám	311060	311061	311062	311063	311064
Általános jellemzők					
Látszólagos teljesítmény [VA]	750	1000	1500	2000	3000
Hatásos teljesítmény [W]	600	800	1200	1600	2400
Technológia	Vonali interaktív VI-SS				
Kimeneti jelalak	Tisztán szinuszos				
Kialakítás	torony				
Bemeneti jellemzők					
Bemeneti feszültség	230 V~ (175 - 288 V teljes terhelésen)				
Bemeneti frekvencia	47 - 63 Hz				
Kimeneti jellemzők					
Kimeneti feszültség	230 V~ (200/208/220/230/240)				
Kimeneti frekvencia	50/60 Hz ± 0,5%				
Programozható kimenet	1 csoport				
Akkumulátor jellemzők					
Akkumulátorok száma	2	2	3	4	4
Akkumulátorok típusa	12V 7Ah	12V 9Ah	12V 9Ah	12V 9Ah	12V 9Ah
Töltési idő (0-90%)	6 - 8 óra				
Kommunikáció és vezérlés					
Helyi vezérlés és visszajelzés	LCD kijelző öt vezérlőgombbal valamint háromszínű állapotjelző LED sorral				
Kommunikáció	RS232/USB, WEB/SNMP szlot, dupla állapotjelző kontaktkus, ROO				
Védelem	Elektronikus túláram-védelem (túlterhelés és rövidzárlat), back-feed, túlmelegedés és EPO				
Külső jellemzők					
Geometriai méret [mm] Mag x Szél x Mély	238 x 170 x 325		238 x 170 x 438		
Nettó tömeg [kg]	14	14,5	18,9	23	26,5
Környezeti jellemzők					
Védelmi szint	IP20				
Működési hőmérséklet [°C]	0 - 40 °C				
Relatív páratartalom [%]	0 - 95% (lecsapódás mentes)				
Zajterhelés (1 méterről) [dB]	< 40				
Körkörös gazdasági mutató (beépített anyagok újrafelhasználhatósága)	~41%				
IEC/TR 62635 alapján számított újrahasznosítási arány	~78%				
Szabványok és minősítések					
Kapcsolódó termékszabványok	EN 62040-1, EN 62040-2, EN 62040-3				

Geometriai jellemzők

KEOR SPE 750 VA

KEOR SPE 1000 VA

KEOR SPE 1500 VA

KEOR SPE 2000 VA

KEOR SPE 3000 VA

MAGxSZÉLxMÉLY [mm]
238 x 170 x 325

MAGxSZÉLxMÉLY [mm]
238 x 170 x 325

MAGxSZÉLxMÉLY [mm]
238 x 170 x 438

MAGxSZÉLxMÉLY [mm]
238 x 170 x 438

MAGxSZÉLxMÉLY [mm]
238 x 170 x 438

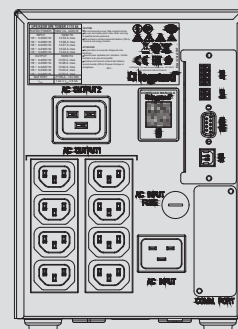
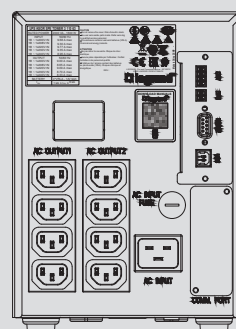
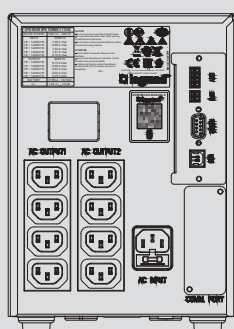
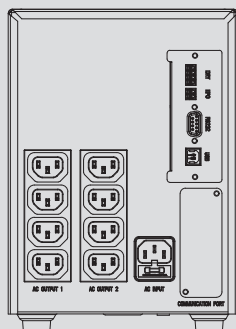
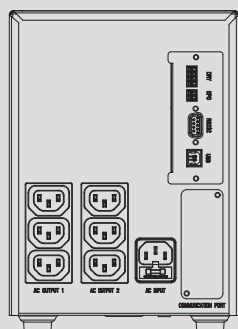

KEOR PDU 19" SZÜNETMENTES ELOSZTÓSOR

fali vagy álló rack szekrénybe szerelhető
védelmi készülék

uPDU: 800 VA



Szünetmentes PDU

Az új rack szekrénybe szerelhető szünetmentes elosztósor lehetővé teszi kisebb aktív eszközök (switch, router, stb..) szünetmentes védelmét akár fali rackszekrényben is. Az elosztósor rendelkezik továbbá USB-B kommunikációs porttal így alapszintű távfelügyeleti műveletek is megvalósíthatóak vele.



szünetmentes elosztó sor uPDU

KEOR PDU



3 11 018



3 103 32

Részlegesen szinuszos kimenettel rendelkező, hagyományos felépítésű egyfázisú vonali interaktív (VI) szünetmentes elosztó sor:

- Részleges védelem: túlterhelés, rövidzárlat, rövid és hosszú idejű túlfeszültségek, feszültség ingadozás, alacsony hálózati feszültség, EMI/RFI zavar valamint áramkimaradás ellen
- Beépített automatikus feszültség szabályzóval szerelve (AVR): széles bemeneti feszültség tolerancia, amelyen belül az AVR stabilizálja a kimeneti feszültséget az inverter és akkumulátor használat nélkül megnövelve ezzel azok élettartamát
- Túlterhelés és rövidzárlat ellen védett bemenet (cserélhető hengeres biztosítótűvel)

Optimalizált kialakításának köszönhetően kisebb mélységű rack falis és rack szekrényekbe is elhelyezhetőek

Kommunikációs porttal szerelve a készülék hátlapján: USB-B

Teljesen plug&play kialakítás

Ingyenesen letölthető diagnosztikai, önteszt (UPS Management) és lekapsoló kliens (RCCMD) - ups.legrand.com/en/software/software-download

NUT (Network UPS Tool) kompatibilis - driver: usbhid-ups

Akkumulátorral szerelt szünetmentesek:

- Kiemelt akkumulátor kezelés (ABM) intelligens akkumulátor töltés
- Akkumulátor töltés kikapcsolt állapotban egyaránt
- Akkumulátor védelem túltöltés és mély-kisülés ellen
- Automatikus akkumulátor önteszt
- Hidegindításra [akkumulátoros indításra] képes
- Automata visszakapcsolás a tápellátás visszatérésekor

19" rögzítőfülek leszerelésével hagyományos elosztó soroként is alkalmazható

"Néma" működés a ventilátor mentes tervezésnek köszönhetően

Maximális működési hatékonyság (akár 99%)

Csom.	Kat. szám	Szünetmentes áramforrások																														
1	3 103 32	<p>Közvetlen 19" tartóbordára csavarral rögzíthető szünetmentes elosztó sor (nincs szükség tálcára) Bementi informatikai csatlakozóval ellátva (C14) valamint hozzá tartozó háztartási dugvillás megtápláló kábelrel szállítva</p> <p>Részlegesen szinuszos kimenettel rendelkező, hagyományos felépítésű egyfázisú szünetmentes elosztó sor (VFD)</p> <p>Mélység: 150 mm</p> <p>Akkumulátorral szerelve</p> <p>Háztartási csatlakozós kimenetekkel</p> <table border="1"> <thead> <tr> <th>Látsz. telj. [VA]</th> <th>Hatásos telj. [W]</th> <th>Áthidalás¹⁾ [óra:perc]</th> <th>Rack magasság</th> <th>Kimeneti csatlakozók</th> <th>Készülék színe</th> </tr> </thead> <tbody> <tr> <td>800</td> <td>480</td> <td>0:06</td> <td>2U</td> <td>8xSCH</td> <td>fehér</td> </tr> <tr> <td>800</td> <td>480</td> <td>0:06</td> <td>2U</td> <td>8xSCH</td> <td>fekete</td> </tr> </tbody> </table> <p>Informatikai csatlakozós kimenetekkel</p> <table border="1"> <thead> <tr> <th>Látsz. telj. [VA]</th> <th>Hatásos telj. [W]</th> <th>Áthidalás¹⁾ [óra:perc]</th> <th>Rack magasság</th> <th>Kimeneti csatlakozók</th> <th>Készülék színe</th> </tr> </thead> <tbody> <tr> <td>800</td> <td>480</td> <td>0:06</td> <td>2U</td> <td>8xC13</td> <td>fehér</td> </tr> </tbody> </table>	Látsz. telj. [VA]	Hatásos telj. [W]	Áthidalás ¹⁾ [óra:perc]	Rack magasság	Kimeneti csatlakozók	Készülék színe	800	480	0:06	2U	8xSCH	fehér	800	480	0:06	2U	8xSCH	fekete	Látsz. telj. [VA]	Hatásos telj. [W]	Áthidalás ¹⁾ [óra:perc]	Rack magasság	Kimeneti csatlakozók	Készülék színe	800	480	0:06	2U	8xC13	fehér
Látsz. telj. [VA]	Hatásos telj. [W]		Áthidalás ¹⁾ [óra:perc]	Rack magasság	Kimeneti csatlakozók	Készülék színe																										
800	480	0:06	2U	8xSCH	fehér																											
800	480	0:06	2U	8xSCH	fekete																											
Látsz. telj. [VA]	Hatásos telj. [W]	Áthidalás ¹⁾ [óra:perc]	Rack magasság	Kimeneti csatlakozók	Készülék színe																											
800	480	0:06	2U	8xC13	fehér																											
1	3 110 18																															
1	3 103 31																															

¹⁾ A feltüntetett becsült áthidalási idő optimális működési környezetet vesz alapul



Kalkulált áthidalási idő táblázat különböző mértékű terhelések esetén
lásd a katalógus utolsó oldalain



Hagyományos és intelligens PDU-k, rack szekrények és egyéb hálózati termékek megtalálhatók a Legrand strukturált hálózati szakcatalógusában
www.legrand.hu

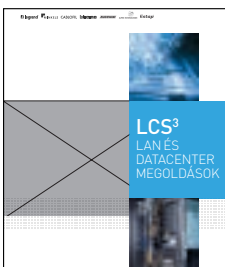

Műszaki jellemzők

Típus	KEOR PDU	
Kat. szám	3 103 31	3 103 32 3 110 17
Általános jellemzők		
Látszólagos teljesítmény [VA]	800	
Hatásos teljesítmény [W]	480	
Be- és kimeneti fázisok száma	1:1	
Technológia	vonali interaktív VI	
Kimeneti jelalak akkumulátoros üzemmódban	részlegesen szinuszos	
Architektúra	Hagyományos (Stand-alone) felépítésű, rack 19"	
Bemeneti jellemzők		
Bemeneti feszültség	230 V~	
Bemeneti frekvencia	45-65 Hz	
Bemeneti feszültség tartomány	160 - 290 V~	
Bemeneti csatlakozók	C14	C14
Kimeneti jellemzők		
Kimeneti feszültség	220 / 230 / 240 V~ ± 10%	
Kimeneti csatlakozók	8 x C13	8 x SCH
Kimeneti frekvencia	50/60 Hz ± 1%	
Akkumulátor jellemzők		
Akkumulátorok száma	1	
Akkumulátorok típusa [12V]	9 Ah	
Kalkulált áthidalási idő 90% terhelésen	4-6 perc	
Kommunikáció és vezérlés		
Helyi vezérlés és visszajelzés	Forgatható LCD + 3 gomb	
Külső jellemzők		
UPS méret [mm]	440 88(2U) 150	
UPS nettó tömeg [kg]	5,5	
Környezeti jellemzők		
Védettségi szint	IP20	
Működési hőmérséklet [°C]	0 - 40 °C	
Relatív páratartalom [%]	20 - 95% (lecsapódás mentes)	
Zajterhelés (1 méterről) [dB]	< 40 dB	
Szabványok és minősítések		
Kapcsolódó termékszabványok	EN 62040-1, EN 62040-2, EN 62040-3	

Geometriai méretek

3 101 31 KEOR PDU 800 VA
Mélység: 150 mm

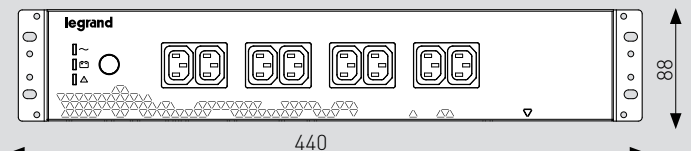

3 101 32 / 3 110 18 KEOR PDU 800 VA
Mélység: 150 mm

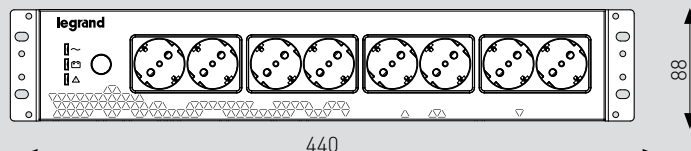

KEOR SPE RT SZÜNETMENTES

rack szekrénybe szerelhető tisztán szinuszos védelmi készülék
750 és 3000 VA között



NUT



Szinuszos rack/torony UPS

LCD kijelzővel szerelt tisztán szinuszos kimenettel rendelkező szünetmentes áramforrás, amely automatikus feszültség szabályzóval (AVR) valamint távfelügyeleti porttal van ellátva.

Otthoni, irodai, szervertermi és műhelyi környezetbe egyaránt használható PC-k, szerverek, IT eszközök, kisebb teljesítményű motorok, POS eszközök... stb védelmére

vonali interaktív szünetmentes rack (UPS)

KEOR-SPE RT



3 11 065

Részleges védelem: túlterhelés, rövidzárlat, rövid és hosszú idejű túlfeszültségek, feszültség ingadozás, alacsony hálózati feszültség, EMI/RFI zavar valamint áramkimaradás ellen; Széles bemeneti feszültség és frekvencia tartomány

Beépített automatikus feszültség szabályzóval szerelve (AVR): széles bemeneti feszültség tolerancia, amelyen belül az AVR stabilizálja a kimeneti feszültséget az inverter és akkumulátor használat nélkül megnövelve ezzel azok élettartamát

Három színű LED sor az UPS állapotának egyértelmű jelzésére (zöld: minden rendben; narancs: kimenet megtáplálva, de valamilyen hiba van, amelynek felülvizsgálata mihamarabb ajánlott; piros: kimenet nincs megtáplálva, azonnali beavatkozás szükséges)

Szemből, rack szekrénybe beszerelt állapotban, Hot-Swap cserélhető akkumulátor (UPS és akkupack esetén egyaránt)

Mérési adatok: bemeneti/kimeneti feszültség és frekvencia, hatásos és látszólagos teljesítmény, kiterhelési szint [%], akkumulátor feszültség, akkumulátor töltöttségi szint [%] áthidalási idő, belső hőmérséklet Rack/torony változat [kivéve 1U kialakítások, amelyek toronyként nem alkalmazhatók]

Teljesítménytényező korrekcióval (PFC) ellátott berendezések a magasabb hatásos teljesítmény érdekében

5 nyomógombos, elfordítható LCD kijelzővel (kivéve 1U változatok), amely lehetővé teszi a helyi diagnosztikát valamint alapvető beállítások helyi módosítását továbbá hibaüzenetek kijelzését

WEB/SNMP kártya fogadására alkalmas, amely lehetővé teszi a távfelügyelet megvalósítását, hibaüzenetek küldését (SMS, PopUP, e-mail) továbbá szerverek számára lekapcsoló vagy egyéb parancsok küldését Tűzvédelmi lekapcsolóval szerelve (EPO): kijelzőről beállítható NO vagy NC állapot; Két darab száraz-kontaktus kimenettel ellátva: bemeneti hiba és alacsony akkumulátor szint; Teljesen plug&play kialakítás; Kiemelt akkumulátor kezelés (ABM); Hidegindításra (akkumulátoros indításra) képes; Halk működés; Kommunikációs portok: USB + RS232 (WEB/SNMP interfésszel egyidejűleg képes működni)

Kimenetek két csoportra osztva: 1U változatok: mindkét csoport programozható; 2/3U változatok: egyik csoport programozható míg a másik fix

Rack szerelvénybe szereléshez a szünetmenteshez és az akkumulátor készletekhez egyaránt 1-1 darab tartósín külön rendelendő [kat.szám 3 109 52]

Akkumulátor: töltés kikapcsolt állapotban egyaránt; automatikus akkumulátor önteszt; UPS visszakapcsolás teljes lemerülést követően a tápellátás visszatérésekor

Ingyenesen letölthető diagnosztikai, önteszt (UPS Management) és lekapcsoló kliens (RCCMD) - ups.legrand.com/en/software/software-download

NUT (Network UPS Tool) kompatibilis - driver: usbhid-ups

Szünetmentes tartalmazza az alábbi kiegészítőket:

- Kábelek: háztartási dugvillás betápláló kábellel (1 db); - kimeneti kábel (1 db 1,2 méter); 750/1000/1500 VA változatok esetén C13-C14; 2,2 és 3kVA esetén C19-C20; USB-A - USB-B kommunikációs kábel (1 db 1,5 m)
- Kiegészítők: talp készlet (kivéve 1U változatok) + rack készlet + csavar készlet; EPO sorkapocs rövidzárral; használati utasítás

Optimalizált méretű változatok

1U magas kialakítás

Csökkentett magasságú kialakítások
Kizárólag 19" rack felhasználásra alkalmas
(toronyként nem alkalmazható)

További akkumulátor pack-kal nem bővíthető

Látsz. telj. (VA)	Hat. telj. (W)	Áthidalás (óra:perc)	Rack mag.	UPS mélység (mm)	Bemeneti csatl.	Kimeneti csatlakozók	Tömeg (kg)	
3 110 65	750	525	0:10	1U	513	C14	5x C13	13,5
3 110 66	1 000	700	0:07	1U	513	C14	5x C13	13,5
3 110 68	1 500	1 050	0:08	1U	557	C14	5x C13	17

vonali interaktív szünetmentes rack / torony (UPS)

KEOR-SPE RT



3 11 067

3 11 071

3 11 075

Részleges védelem: túlterhelés, rövidzárlat, rövid és hosszú idejű túlfeszültségek, feszültség ingadozás, alacsony hálózati feszültség, EMI/RFI zavar valamint áramkimaradás ellen; Széles bemeneti feszültség és frekvencia tartomány

Beépített automatikus feszültség szabályzóval szerelve (AVR): széles bementi feszültség tolerancia, amelyen belül az AVR stabilizálja a kimeneti feszültséget az inverter és akkumulátor használat nélkül megnövelve ezzel azok élettartamát

Három színű LED sor az UPS állapotának egyértelmű jelzésére (zöld: minden rendben; narancs: kimenet megtáplálva, de valamilyen hiba van, amelynek felülvizsgálata mihamarabb ajánlott; piros: kimenet nincs megtáplálva, azonnali beavatkozás szükséges)

Szemből, rack szerénybe beszerelt állapotban, Hot-Swap cserélhető akkumulátor (UPS és akkupack esetén egyaránt)

Mérési adatok: bemeneti/kimeneti feszültség és frekvencia, hatásos és látszólagos teljesítmény, kiterhelési szint [%], akkumulátor feszültség, akkumulátor töltöttségi szint [%] áthidalási idő, belső hőmérséklet

Rack/torony változat [kivéve 1U kialakítások, amelyek toronyként nem alkalmazhatók]

Teljesítménytényező korrekcióval (PFC) ellátott berendezések a magasabb hatásos teljesítmény érdekében

5 nyomógombos, elfordítható LCD kijelzővel (kivéve 1U változatok), amely lehetővé teszi a helyi diagnosztikát valamint alapvető beállítások helyi módosítását továbbá hibaüzenetek kijelzését

WEB/SNMP kártya fogadására alkalmas, amely lehetővé teszi a távfelügyelet megvalósítását, hibaüzenetek küldését (SMS, PopUP, e-mail) továbbá szerverek számára lekapcsoló vagy egyéb parancsok küldését

Tűzvédelmi lekapcsolóval szerelve (EPO): kijelzőről beállítható NO vagy NC állapot; Két darab száraz-kontaktus kimenettel ellátva: bementi hiba és alacsony akkumulátor szint; Teljesen plug&play kialakítás; Kiemelt akkumulátor kezelés (ABM); Hidegindításra (akkumulátoros indításra) képes; Halk működés; Kommunikációs portok: USB + RS232 (WEB/SNMP interfésszel egyidejűleg képes működni)

Kimenetek két csoportra osztva: 1U változatok: mindkét csoport programozható; 2/3U változatok: egyik csoport programozható míg a másik fix Rack szerénybe szereléshez a szünetmenteshez és az akkumulátor kiegészítőkhöz egyaránt 1-1 darab tartósín külön rendelendő [kat.szám 3 109 52]

Akkumulátor: töltés kikapcsolt állapotban egyaránt; automatikus akkumulátor önteszt; UPS visszakapcsolás teljes lemerülést követően a tápellátás visszatérésekor

Ingyenesen letölthető diagnosztikai, önteszt (UPS Management) és lekapcsoló kliens (RCCMD) - ups.legrand.com/en/software/software-download

NUT (Network UPS Tool) kompatibilis - driver: usbhid-ups

Szünetmentes tartalmazza az alábbi kiegészítőket:

- Kábelek: háztartási dugvillás betápláló kábellel (1 db); - kimeneti kábel (1 db 1,2 méter): 750/1000/1500 VA változatok esetén C13-C14; 2,2 és 3kVA esetén C19-C20; USB-A - USB-B kommunikációs kábel (1 db 1,5 m)

- Kiegészítők: talp készlet (kivéve 1U változatok) + rack készlet + csavar készlet; EPO sorkapocs rövidzárral; használati utasítás

Kat. szám	Hagyományos változatok							
	Rack/torony kialakításra egyaránt alkalmazható							
	2U magas kialakítás							
	Látsz. telj. [VA]	Hat. telj. [W]	Áthidalás [óra:perc]	Rack mag.	UPS mélység [mm]	Bemeneti csatl.	Kimeneti csatlakozók	Tömeg [kg]
3 110 67	1 000	800	0:08	2U	440	C14	8xC13	17
311067 + 311074 (x1)	1 000	800	0:45	4U	440	C14	8xC13	45
311067 + 311074 (x2)	1 000	800	1:30	6U	440	C14	8xC13	72
311067 + 311074 (x3)	1 000	800	2:00	8U	440	C14	8xC13	99
3 110 69	1 500	1 200	0:10	2U	440	C14	8xC13	18
311069 + 311075 (x1)	1 500	1 200	0:45	4U	440	C14	8xC13	45
311069 + 311075 (x2)	1 500	1 200	1:40	6U	440	C14	8xC13	73
311069 + 311075 (x3)	1 500	1 200	1:55	8U	440	C14	8xC13	100
3 110 70	2 200	1 980	0:08	2U	600	C20	8xC13+1xC19	29
311070 + 311076 (x1)	2 200	1 980	0:17	4U	600	C20	8xC13+1xC19	57
311070 + 311076 (x2)	2 200	1 980	0:29	6U	600	C20	8xC13+1xC19	85
311070 + 311076 (x3)	2 200	1 980	0:45	8U	600	C20	8xC13+1xC19	113
3 110 72	3 000	2 700	0:06	2U	600	C20	8xC13+1xC19	30
311072 + 311077 (x1)	3 000	2 700	0:24	4U	600	C20	8xC13+1xC19	58
311072 + 311077 (x2)	3 000	2 700	0:32	6U	600	C20	8xC13+1xC19	86
311072 + 311077 (x3)	3 000	2 700	0:55	8U	600	C20	8xC13+1xC19	114
	3U magas kialakítás							
	Csökkentett mélységű kialakítások							
	Rack/torony kialakításra egyaránt alkalmazható							
	Látsz. telj. [VA]	Hat. telj. [W]	Áthidalás [óra:perc]	Rack mag.	UPS mélység [mm]	Bemeneti csatl.	Kimeneti csatlakozók	Tömeg [kg]
3 110 71	2 200	1 980	0:08	3U	500	C20	8xC13+1xC19	29
311070 + 311076 (x1)	2 200	1 980	0:17	5U	500	C20	8xC13+1xC19	57
311070 + 311076 (x2)	2 200	1 980	0:29	7U	500	C20	8xC13+1xC19	86
311070 + 311076 (x3)	2 200	1 980	0:45	9U	500	C20	8xC13+1xC19	114
3 110 73	3 000	2 700	0:06	3U	500	C20	8xC13+1xC19	30
311073 + 311077 (x1)	3 000	2 700	0:24	5U	500	C20	8xC13+1xC19	58
311073 + 311077 (x2)	3 000	2 700	0:32	7U	500	C20	8xC13+1xC19	87
311073 + 311077 (x3)	3 000	2 700	0:55	9U	500	C20	8xC13+1xC19	116

Kat. szám	Kiegészítők
	Rack rögzítőkészlet
	Állítható mélységű fix rögzítősin rack szerényekhez Csavarokkal szállítva; magasság: 2-4U Maximum 1 db készülék rögzítésére Mellső és hátsó tartóbordához rögzíthető Tartóbordák közötti távolság: 543 .. 925 mm Bármely KEOR-SPE RT változathoz
3 109 52	
	Külső bypass
	Rack szerénybe szerelhető plug&play változat (1U) Bármely KEOR-SPE RT változathoz
3 109 53	
	WEB/SNMP interfész
	Basic kártya
3 110 58	További részletek a katalógus utolsó oldalain
	Wi-Fi kártya
3 110 59	További részletek a katalógus utolsó oldalain



Típus	KEOR LINE RT								
Kat. szám	311065	311066	311067	311068	311069	311070	311071	311072	311073
Általános jellemzők									
Látszólagos teljesítmény [VA]	750	1000	1000	1500	1500	2200	2200	3000	3000
Hatásos teljesítmény [W]	525	700	800	1050	1200	1980	1980	2700	2700
Kimeneti teljesítménytényező (PF)	0,7	0,7	0,8	0,7	0,8	0,9	0,9	0,9	0,9
Rack kapacitás	1U	1U	2U	1U	2U	2U	3U	2U	3U
Be- és kimeneti fázisok száma	1:1								
Technológia / kimeneti jelalak	Vonali interaktív VI-SS / tisztán szinuszos								
Bypass	Beépített, automata								
Átkapcsolási idő (AC-DC)	tipikusan 6-8 ms, maximum 10 A								
Architektúra	Hagyományos (Stand-alone) felépítésű								
Kialakítás	1U: 19" rack 2U/3U: torony és 19" rack								
Bemeneti jellemzők									
Bemeneti feszültség	230 V~ (175 - 288 V teljes terhelésen)								
Bemeneti frekvencia	47-63 Hz								
Bemeneti csatlakozók	C14	C14	C14	C14	C14	C20	C20	C20	C20
Kimeneti jellemzők									
Kimeneti feszültség	230 V~ (beállítható értéke: 200/208/220/230/240)								
Kimeneti frekvencia	50 vagy 60 Hz (+/- 0,5%)								
Programozható kimeneti csoportok száma	1	2	1	2	2	2	2	2	2
Kimeneti csatlakozók	5x C14	5x C14	8x C14	5x C14	8x C14	8x C14 + 1x C20			
Kimeneti frekvencia	50/60 Hz beállítható ± 0,5%								
Akkumulátor jellemzők									
UPS szekrénybe épített akkumulátorok száma és típusa	4x 6V 7Ah	4x 6V 7Ah	3x 12V 7Ah	6x 6V 7Ah	3x 12V 9Ah	6x 12V 7Ah	6x 12V 7Ah	6x 12V 9Ah	6x 12V 9Ah
Áthidalási idő bővítés külső akkumulátor szekrényrel (maximum 4 db akkupack)	-	-	311074	-	311075	311076	311076	311077	311077
Bővítő akkumulátor készletbe épített akkumulátorok száma és típusa	-	-	6x 12V 7Ah	-	6x 12V 9Ah	6x 12V 7Ah	6x 12V 7Ah	6x 12V 9Ah	6x 12V 9Ah
Töltési idő (0-90%)	6 - 7 óra								
Kommunikáció és vezérlés									
Helyi vezérlés és visszajelzés	5 nyomógombos kijelző + háromszínű állapotjelző LED sor								
Kommunikáció	RS232/USB, WEB/SNMP szlot, dupla állapotjelző kontaktus								
Tűzvédelmi lekapcsolás (EPO)	van (kijelzőről programozható állapot NO vagy NC)								
Védelem	Elektronikus túláram-védelem (túlterhelés és rövidzárlat), back-feed, túlmelegedés és EPO								
Külső jellemzők									
UPS méret [mm] Szél x Mag x Mély [rack pozícióban]	440x44x513 (1U)	440x44x513 (1U)	440x88x440 (2U)	440x44x557 (1U)	440x88x440 (2U)	440x88x600 (2U)	440x132x500 (3U)	440x88x600 (2U)	440x132x500 (3U)
Akkumulátor szekrény méret [mm] Szél x Mag x Mély [rack pozícióban]	-	-	440x88x440 (2U)	-	440x88x440 (2U)	440x88x440 (2U)	440x88x440 (2U)	440x88x440 (2U)	440x88x440 (2U)
UPS nettó tömeg [kg]	13,5	13,5	16,9	16,8	17,5	28,3	28,3	29,5	29,5
Akkumulátor szekrény nettó tömeg [kg]	-	-	27,5	-	27,5	28,7	28,7	28,7	28,7
Környezeti jellemzők									
Védettségi szint	IP20								
Működési hőmérséklet [°C]	0 - 40 °C								
Relatív páratartalom [%]	0 - 95% (lecsapódás mentes)								
Zajterhelés (1 méterről) [dB]	< 40	< 45	< 50	< 45	< 50	< 55	< 55	< 55	< 55
Szabványok és minősítések									
Kapcsolódó termékszabványok	EN 62040-1, EN 62040-2, EN 62040-3								

vonali interaktív szünetmentes rack / torony (UPS)



KEOR-SPE RT

Geometriai méretek

3 110 65/66 KEOR SPE RT 750 / 1000 VA
Mélység: 513 mm

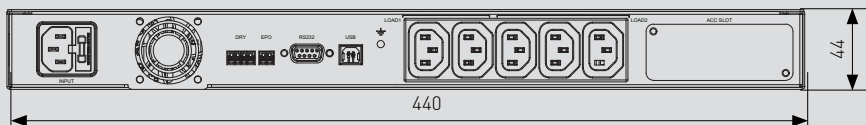

3 110 68 KEOR SPE RT 1500 VA
Mélység: 557 mm

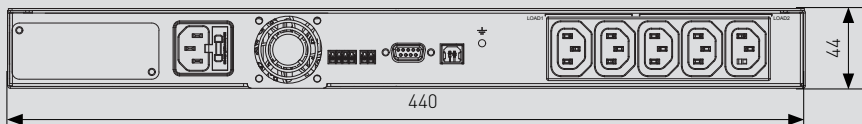

3 110 67 / 69 KEOR SPE RT 1000 / 1500 VA
Mélység: 440 mm

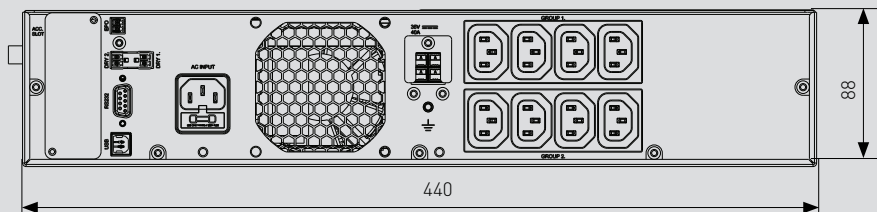

3 110 70 KEOR SPE RT 2200 VA
Mélység: 600 mm

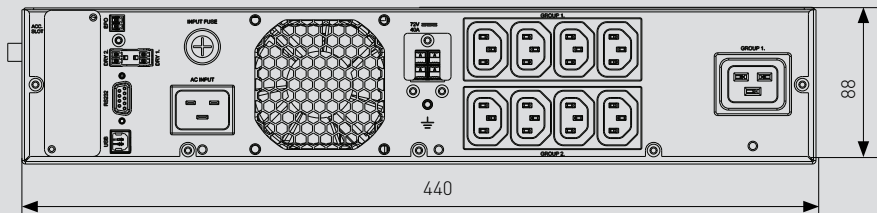

3 110 72 KEOR SPE RT 3000 VA
Mélység: 600 mm

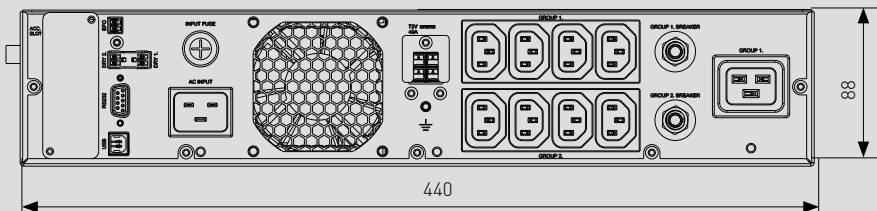

3 110 71 KEOR SPE RT 2200 VA
Mélység: 500 mm

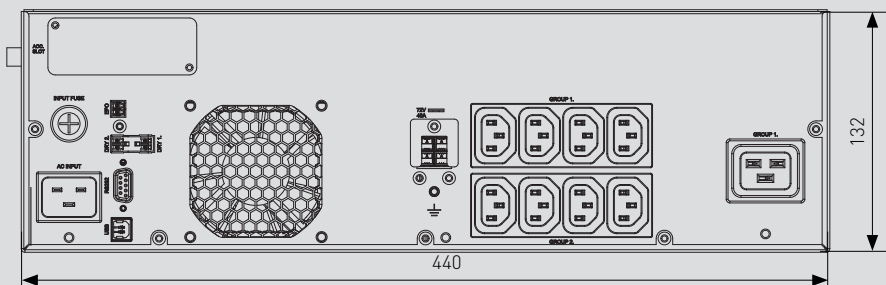

3 110 73 KEOR SPE RT 3000 VA
Mélység: 500 mm

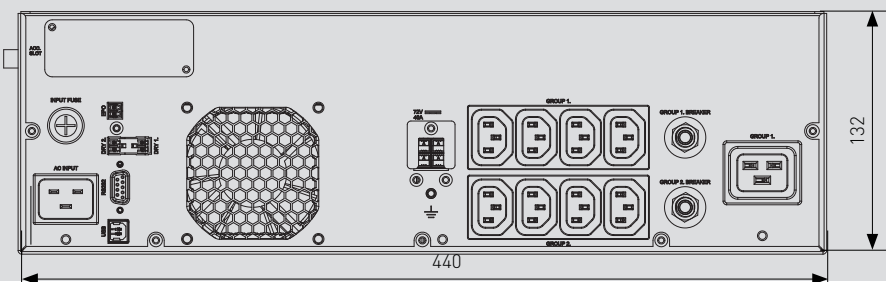



3 101 70



3 101 72



3 106 62

Teljes védelem: túlterhelés, rövidzárlat, rövid és hosszú idejű túlfeszültségek, feszültség ingadozás, alacsony hálózati feszültség, EMI/RFI zavar, frekvencia ingadozás, beszakadás, harmonikus torzítás valamint áramkimaradás ellen
 Teljesítménytényező korrekcióval (PFC) ellátott berendezések a magasabb hatásos teljesítmény érdekében
 Digitálisan vezérelt nagyfrekvenciás PWM inverter
 Elfördíthető LCD kijelzővel, amely lehetővé teszi a helyi diagnosztikát valamint alapvető beállítások helyi módosítását továbbá hibaüzenetek kijelzését
 Védelem magas indítási áram ellen bekapcsoláskor; Kiemelt akkumulátor kezelés (ABM); HotSwap akkumulátor csere; Hosszú élettartalmú akkumulátorokkal szerelve; Szoftveresen programozható (NO vagy NC) tűzvédelmi lekapcsoló kontaktussal szerelve (EPO);
 Visszatáplálás védelemmel (BackFeed): megtápláló kábelek elektronikus leválasztása akkumulátoros üzemmódban
 WEB/SNMP kártya fogadására alkalmas, amely lehetővé teszi a távfelügyelet megvalósítását, hibaüzenetek küldését (SMS, PopUP, e-mail) továbbá szerverek számára lekapcsoló vagy egyéb parancsok küldését
 Belső statikus kerülő áramkörrel felszerelve: automatikus átkapcsolás hiba esetén (pl túlterhelés, túlmelegedés, rövidzárlat... stb.)
 Ingyenesen letölthető diagnosztikai, önteszt (UPS Management) és lekapcsoló kliens (RCCMD) - ups.legrand.com/en/software/software-download
 Ingyenesen letölthető konfigurációs szoftver (legrand.hu/ups - UPS SETTIGN TOOL), amellyel kimenetnekénti csoportok programozott leállítására, szünetmentesre csatlakoztatott akkumulátor packok számának megadása valamint EPO alapállapotának beállítása (NO vagy NC) lehetséges

Kat. szám **Teljesen plug&play változatok - 1, 2 és 3 kVA**

Bemeneti informatikai csatlakozódugóval és kimeneti informatikai csatlakozóaljzatokkal ellátva
 Különböző csoportokra szétválasztott kimenetekkel szerelt készülékek:
 - 1. csop: 3xC13 10A kimeneti csatlakozó
 - 2. csop: 3xC13 10A kimeneti csatlakozó
 - 3. csop: 1xC19 16A kimeneti csatlakozó (csak 3 kVA típus esetén)
 1 és 2. csoportok külön-külön túláram védelmi készülékkel vannak ellátva illetve csoportonkénti programozott leállítása lehetséges
 Szünetmentes tartalmazza az alábbi kiegészítőket:
 - háztartási dugvillás betápláló kábellel [1 db]
 - C14-C13 kimeneti kábelek [2 db]
 - USB-A - USB-B kommunikációs kábel [1 db]
 - talp és rack fül készlet
 - EPO sorkapocs rövidzárral
 - csavar készlet
 - használati utasítás
 19" rack szerkenybe szereléshez a szünetmenteshez és az akkumulátor készletekhez egyránt 1-1 darab tartósín külön rendelendő [kat.szám 3 109 52]
 Kimeneti teljesítménytényező: 0,9
 Minimális rack mélység:
 - 600 mm [DK+ 1 KVA változat esetén]
 - 800 mm [DK+ 2KVA és 3KVA változatok esetén]

Kat. szám	Látsz. telj. [VA]	Hat. telj. [W]	Áthidalás [óra:perc]	Rack mag.	Bemenet	Kimeneti csatlakozók	Tömeg [kg]
3 101 70	1 000	900	0:10	2U	C14	6xC13	16
310170 + 310660 (x1)	1 000	900	1:22	6U	C14	6xC13	52
310170 + 310660 (x2)	1 000	900	2:44	10U	C14	6xC13	88
310170 + 310660 (x3)	1 000	900	4:22	14U	C14	6xC13	123
3 101 71	2 000	1800	0:10	2U	C14	6xC13	29,5
310171 + 310661 (x1)	2 000	1800	0:39	4U	C14	6xC13	64
310171 + 310661 (x2)	2 000	1800	1:22	6U	C14	6xC13	98
310171 + 310661 (x3)	2 000	1800	1:57	8U	C14	6xC13	133
3 101 72	3 000	2700	0:08	2U	C20	6xC13+1xC19	30
310172 + 310662 (x1)	3 000	2700	0:34	4U	C20	6xC13+1xC19	68
310172 + 310662 (x2)	3 000	2700	1:06	6U	C20	6xC13+1xC19	106
310172 + 310662 (x3)	3 000	2700	1:33	8U	C20	6xC13+1xC19	144

Kat. szám **Félig plug&play változatok - 5 / 6 kVA**

Bemeneti és kimeneti bekötőkapoccsal (3x6mm²) valamint kimeneti informatikai csatlakozókkal ellátva
 Szünetmentes tartalmazza az alábbi kiegészítőket:
 - hátsó sorkapocs doboz, tömszelencékkel [1 készlet]
 - USB-A - USB-B kommunikációs kábel [1 db]
 - talp és rack fül készlet
 - EPO sorkapocs rövidzárral
 - csavar készlet
 - használati utasítás
 19" rack szerkenybe szereléshez a szünetmenteshez és az akkumulátor készletekhez egyránt 1-1 darab tartósín külön rendelendő [kat.szám 3 109 52]
 Kimeneti teljesítménytényező: 1
 Minimális rack mélység: 800 mm

Kat. szám	Látsz. telj. [VA]	Hat. telj. [W]	Áthidalás [óra:perc]	Rack mag.	Mélység [mm]	Kimeneti csatlakozók	Tömeg [kg]
3 101 73	5 000	5 000	0:05	4U	680	8xC13+2xC19	60
310173 + 310663 (x1)	5 000	5 000	0:18	6U	680	8xC13+2xC19	119
310173 + 310663 (x2)	5 000	5 000	0:32	8U	680	8xC13+2xC19	178
310173 + 310663 (x3)	5 000	5 000	0:50	10U	680	8xC13+2xC19	237
3 101 74	6 000	6 000	0:04	4U	680	8xC13+2xC19	60
310174 + 310663 (x1)	6 000	6 000	0:13	6U	680	8xC13+2xC19	119
310174 + 310663 (x2)	6 000	6 000	0:26	8U	680	8xC13+2xC19	178
310174 + 310663 (x3)	6 000	6 000	0:39	10U	680	8xC13+2xC19	237

Kat. szám **Bekötőkapocsos változatok - 5 kVA / 6 kVA**

Közvetlen vezetékbekeötésű készülékek kimeneti és bemeneti csatlakozók nélkül szimpla megtáplálással
 Szünetmentes tartalmazza az alábbi kiegészítőket:
 - hátsó sorkapocs doboz, tömszelencékkel [1 készlet]
 - USB-A - USB-B kommunikációs kábel [1 db]
 - talp és rack fül készlet
 - EPO sorkapocs rövidzárral
 - csavar készlet
 - használati utasítás
 19" rack szerkenybe szereléshez a szünetmenteshez és az akkumulátor készletekhez egyránt 1-1 darab tartósín külön rendelendő [kat.szám 3 109 52]
 Kimeneti teljesítménytényező: 1
 Minimális rack mélység: 800 mm
 Javasolt rack mélység: 1000 mm

Kat. szám	Látsz. telj. [VA]	Hatásos telj. [W]	Áthidalás [óra:perc]	Rack magasság	Mélység [mm]	Minimális réz megtápl.lerek száma x mm ²	Tömeg [kg]
3 101 75	5 000	5 000	0:00	2U	680	3 x 4 mm ²	25
310175 + 310663 (x1)	5 000	5 000	0:10	4U	680	3 x 4 mm ²	84
310175 + 310663 (x2)	5 000	5 000	0:29	6U	680	3 x 4 mm ²	143
310175 + 310663 (x3)	5 000	5 000	0:49	8U	680	3 x 4 mm ²	202
3 101 76	6 000	6 000	0:00	2U	680	3 x 6 mm ²	25
310176 + 310663 (x1)	6 000	6 000	0:10	4U	680	3 x 6 mm ²	84
310176 + 310663 (x2)	6 000	6 000	0:29	6U	680	3 x 6 mm ²	143
310176 + 310663 (x3)	6 000	6 000	0:49	8U	680	3 x 6 mm ²	202

online rack/torony szünetmentes áramforrás konfigurációk

DAKER DK+ 10 kW



3 101 77



3 106 64 akku-packok



3 109 31

Teljes védelem: túlterhelés, rövidzárlat, rövid és hosszú idejű túlfeszültségek, feszültség ingadozás, alacsony hálózati feszültség, EMI/RFI zavar, frekvencia ingadozás, beszakadás, harmonikus torzítás valamint áramkimaradás ellen
 Teljesítménytényező korrekcióval (PFC) ellátott berendezések a magasabb hatásos teljesítmény érdekében
 Digitálisan vezérelt nagyfrekvenciás PWM inverter
 Elfordítható LCD kijelzővel, amely lehetővé teszi a helyi diagnosztikát valamint alapvető beállítások helyi módosítását továbbá hibaüzenetek kijelzését
 Védelem magas indítási áram ellen bekapcsoláskor; Kiemelt akkumulátor kezelés (ABM); HotSwap akkumulátor csere; Hosszú élettartalmú akkumulátorokkal szerelve; Szoftveresen programozható (NO vagy NC) tűzvédelmi lekapcsoló kontaktussal szerelve (EPO);
 Visszatáplálás védelemmel (BackFeed): megtápláló kábelek elektronikus leválasztása akkumulátoros üzemmódban
 WEB/SNMP kártya fogadására alkalmas, amely lehetővé teszi a távfelügyelet megvalósítását, hibaüzenetek küldését (SMS, PopUP, e-mail) továbbá szerverek számára lekapcsoló vagy egyéb parancsok küldését
 Belső statikus kerülő áramkörrel felszerelve: automatikus átkapcsolás hiba esetén (pl túlterhelés, túlmelegedés, rövidzárlat... stb.)
 Ingyenesen letölthető diagnosztikai, önteszt (UPS Management) és lekapcsoló kliens (RCCMD) - ups.legrand.com/en/software/software-download
 Ingyenesen letölthető konfigurációs szoftver (legrand.hu/ups - UPS SETTIGN TOOL), amellyel kimenetnekénti csoportok programozott leállítására, szünetmentesre csatlakoztatott akkumulátor packok számának megadása valamint EPO alapállapotának beállítása (NO vagy NC) lehetséges

Kat. szám	Bekötőkapcsoló váltózatok - 10 kVA						
	Közvetlen vezetékbekeötésű készülékek kimeneti és bemeneti csatlakozók nélkül Szünetmentes tartalmazza az alábbi kiegészítőket: - hátsó sorkapocs doboz, tömszelencékkel (1 készlet) - USB-A - USB-B kommunikációs kábel (1 db) - talp és rack fül készlet - EPO sorkapocs rövidzárral - csavar készlet - használati utasítás 19" rack szerkenybe szereléshez a szünetmenteshez és az akkumulátor készletekhez egyránt 1-1 darab tartósín külön rendelendő (kat.szám 3 109 52) Kimeneti teljesítménytényező: 1 Minimális rack mélység: 800 mm Javasolt rack mélység: 1000 mm						
	Egyfázis bemenetű váltózatok (1:1)						
	Dupla betáplálású váltózatok Maximális rendelkezésre állás érdekében az egyenirányító és a keülő áramkör külön megtáplálása lehetséges Szimpla megtáplálás az UPS-en kívül történő közösítéssel lehetséges						
	Látsz. teljesítm. [VA]	Hatásos teljesítm. [W]	Áthidalás (óra:perc) ^[1]	Rack magasság	Mélység [mm]	Minimális rész megtápl. (erek száma x mm ²)	Tömeg [kg]
3 101 77	10 000	10 000	0:00	3U	680	4 x 10 mm ²	26
310177 + 310664 (x1)	10 000	10 000	0:07	6U	680	4 x 10 mm ²	85
310177 + 310664 (x2)	10 000	10 000	0:18	9U	680	4 x 10 mm ²	144
310177 + 310664 (x3)	10 000	10 000	0:29	12U	680	4 x 10 mm ²	203
310177 + 310664 (x4)	10 000	10 000	0:42	15U	680	4 x 10 mm ²	262
	Háromfázisú bemenetű váltózatok (3:1)						
	Látsz. teljesítm. [VA]	Hatásos teljesítm. [W]	Áthidalás (óra:perc) ^[1]	Rack magasság	Mélység [mm]	Minimális rész megtápl. (erek száma x mm ²)	Tömeg [kg]
3 101 78	10 000	9 000	0:00	3U	680	5 x 10 mm ²	26
310178 + 310664 (x1)	10 000	9 000	0:07	6U	680	5 x 10 mm ²	85
310178 + 310664 (x2)	10 000	9 000	0:18	9U	680	5 x 10 mm ²	144
310178 + 310664 (x3)	10 000	9 000	0:29	12U	680	5 x 10 mm ²	203
310178 + 310664 (x4)	10 000	9 000	0:42	15U	680	5 x 10 mm ²	262

Kat. szám	Kiegészítők
3 109 52	Rack rögzítőkészlet Állítható mélységű fix rögzítő sín rack szekrényekhez Csavarokkal szállítva; magasság: 2-4U Maximum 1 db készülék rögzítésére Mellső és hátsó tartóbordához rögzíthető Tartóbordák közötti távolság: 543 .. 925 mm Bármely KEOR INE RT és DAKER DK+ változathoz
3 110 58	WEB / SNMP hálózati kártya Szünetmentes áramforrások távfelügyeletére valamint speciális funkcióinak megvalósítására Támogatott protokollok: HTTP, HTTPS, SMTP, , DHCP, SNMP(v1,v2,v3) MODBUS over IP
3 110 58	Basic kártya (CS102) További részletek a katalógus utolsó oldalain
3 110 58	Wi-Fi kártya (CS102) További részletek a katalógus utolsó oldalain
3 109 31	Advanced kártya (CS141) 1 db lekapcsoló licensszel szállítva (további külön rendelhető) Támogatott operációs rendszerek: Windows, Linux, VMWare, stb.. Részletek: ups.legrand.com
3 109 30	Professional kártya (CS141) 1 db lekapcsoló licensszel szállítva (további külön rendelhető) Támogatott operációs rendszerek: Windows, Linux, VMWare, stb.. Részletek: ups.legrand.com UPS környezeti szenzorok és szenzorközpont fogadására kész
3 109 69	Száraz-kontakt kártya Szünetmentes áramforrás állapot és hibajelzéseinek küldésére valamint távoli kikapcsolásra alkalmas interfészek Kimenetek: - 5 db programozható (NO vagy NC) kontaktus: bypass üzemmód; inverteres üzemmód; alacsony akkumulátor szint; hibás akkumulátor; általános hiba; - 1 db NC kontaktus: tápellátás rendben - 1 db NO kontaktus: tápellátás hibás Távoli kikapcsolás vezérlésre valamint automatikus lekapcsolásra is alkalmas (akkumulátor üzemmódban lépést követő 40 mp elteltével)

rack/torony szünetmentes áramforrások

DAKER DK+

Típus	DAKER DK+								
Kat. szám	310170	310171	310172	310173	310175	310174	310176	310177	310178
Általános jellemzők									
Látszólagos teljesítmény [VA]	1000	2000	3000	5000		6000		10000	
Hatásos teljesítmény [W]	900	1800	2700	5000		6000		10000	9000
Be- és kimeneti fázisok száma	1:1								3:1
Technológia / kimeneti jelalak	Online kettős konverziós VFI-SS-111 / tisztán szinuszos								
Architektúra	Hagyományos (Stand-alone) felépítésű, torony és rack 19"								
Bemeneti jellemzők									
Bemeneti feszültség	230 V~								380 V~
Bemeneti frekvencia	50/60 Hz ± 5%								
Bemeneti feszültség tartomány	176 - 280 V- teljes terhelésen								305-485 V
Bemeneti csatlakozók	C14	C14	C20	-	-	-	-	-	
Bemeneti sorkapcsok (javasolt réz vezető-keresztmetszet)	-	-	-	3 x 6 mm ²			3 x 16mm ²	5 x 16mm ²	
Bementi THD	< 3%								
Bementi teljesítmény-tényező	> 0,99								> 0,9
Aggregátor kompatibilitás	bemeneti és kimeneti frekvencia szinkronizáció még magas differencia esetén is (14%)								
Kimeneti jellemzők									
Kimeneti feszültség	230 V ± 1%								
Kimeneti csatlakozók	6xC13	6xC13	6xC13 1xC19	8xC13 2xC19	-	8xC13 2xC19	-	-	-
Kimeneti sorkapcsok max/min tömör réz vezeték keresztmetszete	-	-	-	3 x 6 mm ²		3 x 6 mm ²		3 x 16 mm ²	
Hatékonyság	< 90%	< 91%	< 92%	< 94%			< 90%		
Kimeneti frekvencia	50/60 Hz előlapról beállítható ± 0,1%								
Csúcstényező	3:1								
Kimeneti THD	< 3% lineáris terhelés esetén								
Kimeneti feszültség tolerancia	± 1%								
Kézi bypass	opcionális								-
Statikus bypass	Automatikus bypass								
Akkumulátor jellemzők									
Áthidalási idő bővítés	lehetséges további akkumulátor-packok hozzáadásával								
UPS akkumulátor kör	3	6	6	20	20	20	20	20	20
UPS szekrénybe épített körök száma	1	1	1	1	0	1	0	0	0
Akkumulátorok kapacitása	7 Ah	7 Ah	9 Ah	5 Ah	5 Ah	5 Ah	5 Ah	9 Ah	9 Ah
Akkumulátor szekrénybe szerelt / szerlehető körök száma	4	2	2	1	1	1	1	1	1
Kapcsolódó akku-pack (akkuval)	310660	310661	310662	310663			310664		
Kapcsolódó akku-pack (üres)	310665	310666	310667	310668			310669		
Kommunikáció és vezérlés									
Helyi vezérlés és visszajelzés	Forgatható LCD kijelző négy nyomógombbal és négy állapotjelző LED-del								
Soros kommunikációs port	RS232 és USB								RS232
Kommunikációs szlotok száma	1	1	1	1	2	1	2	1	1
Tűzvédelmi lekapcsolás (EPO)	van								
BackFeed védelem	van								
Távfelügyelet	WEB / SNMP szlot								
Külső jellemzők									
UPS méret [mm]	440	440	440	440	440	440	440	440	
Szél x Mag x Mély (rack pozícióban)	88(2U) 405	88(2U) 600	88(2U) 600	196(4U) 680	88(2U) 680	196(4U) 680	88(2U) 680	132(3U) 680	
Akkumulátor szekrény méret [mm]	440	440	440	440	440	440	440	440	
Szél x Mag x Mély (rack pozícióban)	176(4U) 425	88(2U) 650	88(2U) 650	88(2U) 680	88(2U) 680	88(2U) 680	88(2U) 680	132(3U) 680	
UPS nettó tömeg [kg]	16	29,5	30	60	25*	60	25*	26	28
Környezeti jellemzők									
Védettségi szint	IP 21								
Működési hőmérséklet [°C]	0 - 40 °C								
Relatív páratartalom [%]	20 - 80 % (lecsapódás mentes)								
Zajterhelés [1 méterről] [dB]	< 50 dB								
Teljesítmény disszipáció [BTU/hr]	490	654	818	892		1300		1636	
Szabványok és minősítések									
Kapcsolódó termékszabványok	EN 62040-1, EN 62040-2, EN 62040-3								

rack/torony szünetmentes áramforrások

DAKER DK+, geometriai méretek

Geometriai méretek

3 101 70 DAKER DK+ 1 kVA
Mélység: 405 mm

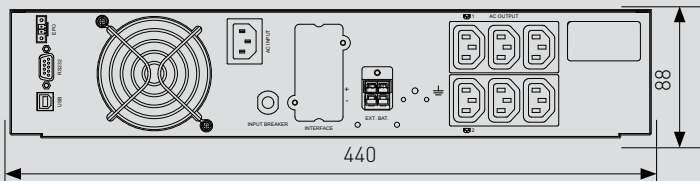

3 101 71 DAKER DK+ 2 kVA
Mélység: 600 mm

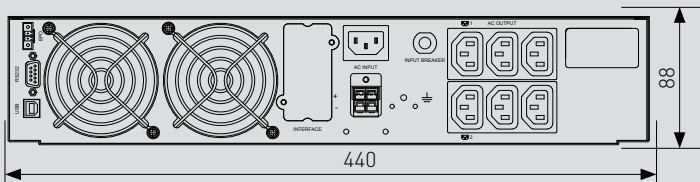

3 101 72 DAKER DK+ 3 kVA
Mélység: 600 mm

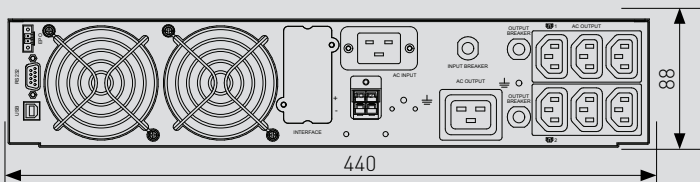

3 101 75/76 DAKER DK+ 5/6 kVA
Mélység: 680 mm

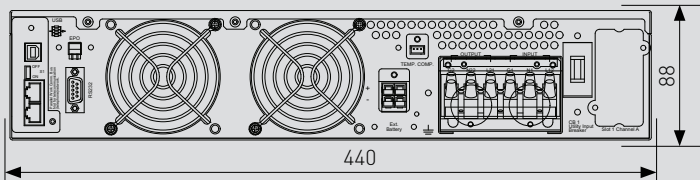

3 101 77 DAKER DK+ 10 kVA
Mélység: 680 mm

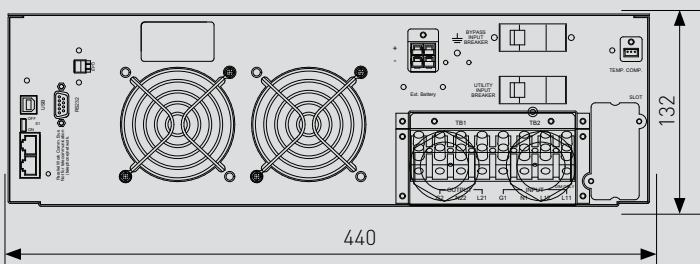

3 101 78 DAKER DK+ 10 kVA
Mélység: 680 mm

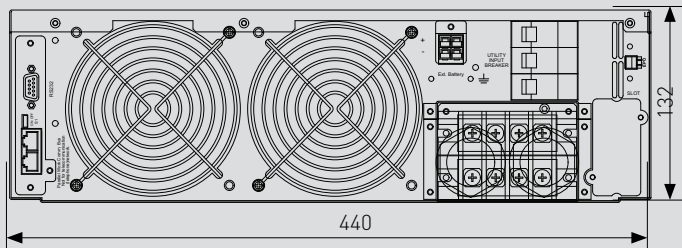

3 101 73/74 DAKER DK+ 5/6 kVA
Mélység: 680 mm

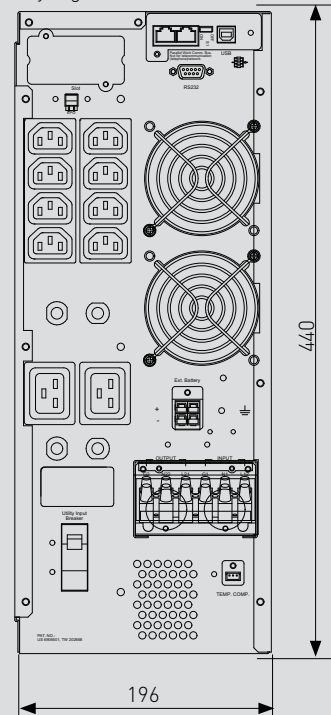

Specifikációs leírás

Szünetmentes áramforrás ____ kVA teljesítménnyel; egyfázisú (1/1), online kettős konverziós VFI-SS-111 architektúra, 19" rack/torony kialakítás egyben; tisztán szinuszos kimenet; magas kimeneti teljesítménytényező: $\cos \phi = 1 / 0,9$; helyi diagnosztika és vezérlés forgatható kijelzővel; USB és RS232 kommunikációs porttal és ingyenes diagnosztikai/felügyeleti szoftverrel; áramkimaradás, áramlökés, feszültség-ingadozás, tranziens-túlfeszültség, EMI zavar, frekvencia ingadozás, kapcsolási tranziens és harmonikus torzítás valamint túlterhelés és rövidzárlat elleni védelemmel; automata öndiagnosztika minden bekapcsoláskor; hangriasztás a hálózati feszültség kimaradásakor + LED állapotjelzők; akkumulátor védelem túltöltés és mély-kisülés ellen; intelligens akkumulátor töltés; szoftveresen programozható tűzvédelmi lekapcsolásra képes EPO kontaktus (NO/NC); WEB/SNMP távfelügyeleti kártya fogadására alkalmas; akkumulátorok szerelve a kívánt áthidalási idő függvényében: __ perc LEGRAND DAKER DK+ típus [vagy azzal műszakilag egyenértékű]

EGYFÁZISÚ SZÜNETMENTES EGYSZERŰBB FOGYASZTÓK KOMPLEX VÉDELMERE

Kisebb teljesítményű motorok, garázkapuk, liftek ...stb szünetmentes védelmére



- Plug & play kínálat
- Kimeneti teljesítménytényező: 0,9
- Háztartási és informatikai kimenetek
- RS232 kommunikációs port
- Bővíthető áthidalási idő
- WEB / SNMP kommunikáció képes
- Kompakt kialakítás és alacsony alapterület

online szünetmentes konfigurációk

KEOR LP



3 101 54

3 101 56

3 101 58



Hálózati interfészek, szenzorok, szoftverek **80. oldal**

Gyors-töltők, akkumulátor szekrények **78. oldal**

Teljes védelem: túlterhelés, rövidzárlat, rövid és hosszú idejű túlfeszültségek, feszültség ingadozás, alacsony hálózati feszültség, EMI/RFI zavar, frekvencia ingadozás, beszakadás, harmonikus torzítás valamint áramkimaradás ellen

Teljesítménytényező korrekcióval (PFC) ellátott berendezések a magasabb hatásos teljesítmény érdekében

Felhasználóbarát LED állapotjelzők (normál üzem, akkumulátoros üzem, bypass üzem, túlterhelés, általános hiba, áthidalási idő vége kijelzéssel)

Digitálisan vezérelt nagyfrekvenciás PWM inverter

Kiemelt akkumulátor kezelés (ABM)

HotSwap akkumulátor szekrény csere

Plug&play kialakítás

Védelem magas indítási áram ellen bekapcsoláskor

Magas kimeneti teljesítménytényező: 0,9

Tűzvédelmi lekapcsoló kontaktussal szerelve (EPO)

Hidegindításra (akkumulátoros indításra) képes

Visszatáplálás védelemmel (BackFeed): megtápláló kábelek elektronikus leválasztása akkumulátoros üzemmódban

WEB/SNMP kártya fogadására alkalmas, amely lehetővé teszi a

távfelügyelet megvalósítását, hibaüzenetek küldését (SMS, PopUP, e-mail) továbbá szerverek számára lekapcsoló vagy egyéb parancsok küldését

Ingyenesen letölthető diagnosztikai, önteszt (UPS Management) és lekapcsoló kliens (RCCMD) - ups.legrand.com/en/software/software-download

Belső statikus kerülő áramkörrel felszerelve: automatikus átkapcsolás hiba esetén (pl túlterhelés, túlmelegedés, rövidzárlat ...stb.)

Hosszú élettartamú akkumulátorokkal szerelve

Kat. szám

Plug & play kialakítások

Bemeneti (C20) és kimeneti (C13 és/vagy háztartási) csatlakozókkal szerelve az egyszerű beüzemelés érdekében.

Háztartási aljzatba csatlakoztatható megtápláló kábellel szállítva

Akkumulátorral szerelt, további akkumulátor szekrényrel bővíthető készülékek

Kat. szám	Látsz. telj. [VA]	Hatásos telj. [W]	Áthidalás [óra:perc] ⁽¹⁾	Inf. aljz. száma ⁽²⁾	Házt. aljz. száma ⁽³⁾	Tömeg [kg]
3 101 55	1000	900	0:05	3	1	10
310155 + 310598 [x1]	1000	900	1:08	3	1	41
310155 + 3 10598[x2]	1000	900	2:14	3	1	72
310155 + 3 10598[x3]	1000	900	2:57	3	1	103
3 101 57	2000	1800	0:05	3	2	17
310157 + 310599 [x1]	2000	1800	0:32	3	2	48
310157 + 310599 [x2]	2000	1800	1:09	3	2	79
310157 + 310599 [x3]	2000	1800	1:39	3	2	110
3 101 59	3000	2700	0:05	3	2	23
310159 + 310600 [x1]	3000	2700	0:24	3	2	64
310159 + 310600 [x2]	3000	2700	0:47	3	2	85
310159 + 310600 [x3]	3000	2700	1:01	3	2	116



Kalkulált áthidalási idő táblázat különböző mértékű terhelések esetén

lásd a katalógus utolsó oldalain

⁽¹⁾ A feltüntetett becsült áthidalási idő optimális működési környezetet vesz alapul

⁽²⁾ IEC320-C13 informatikai csatlakozóaljzat (IEC 60320 szerint)

⁽³⁾ francia csapós 2P+F háztartási csatlakozóaljzat

online szünetmentes áramforrások

KEOR LP



Típus	KEOR LP		
Kat. szám	3 101 55	3 101 57	3 101 59
Általános jellemzők			
Látszólagos teljesítmény [VA]	1000	2000	3000
Hatásos teljesítmény [W]	900	1800	2700
Technológia	Online kettős konverziós VFI-SS		
Kimeneti jelalak	Tisztán szinuszos		
Architektúra	Hagyományos (Stand-alone) felépítésű, torony		
Bemeneti jellemzők			
Bemeneti feszültség	230 V~		
Bemeneti frekvencia	45/65 Hz ± 2%		
Bemeneti csatlakozó	C14	C14	C20
Bemeneti feszültség tartomány	210 - 240 V~		
Bementi THDi	< 10%		
Bementi teljesítmény-tényező	> 0,99		
Kimeneti jellemzők			
Kimeneti feszültség	230 V~ ± 1%		
Kimeneti csatlakozók	3 x C13 + 1 x háztartási	3 x C13 + 2 x háztartási	3 x C13 + 2 x háztartási
Hatékonyság	90%		
Kimeneti frekvencia	50/60 Hz szinkronizált		
Csúcsstényező	3:1		
Kimeneti THD	< 3% lineáris terhelés esetén		
Túlterhelés védelem	< 105% - online; 106-120% - 30 mp; 120-150% - 10 mp; > 150% - bypass		
Kerülő áramkör (Bypass)	Automatikus bypass		
Akkumulátor jellemzők			
Áthidalási idő növelésének lehetősége	igen		
Akkumulátorok száma	2	4	6
Akkumulátorok típusa	12V 7Ah	12V 7Ah	12V 9Ah
Kommunikáció és vezérlés			
Helyi vezérlés és visszajelzés	Többszínű állapotjelző LED-ek + hangjelzés		
Soros kommunikációs port	RS 232		
Kommunikációs szlot	1 db(WEB/SNMP vagy szárazkontakt kártya részére)		
Tűzvédelmi lekapcsolás (EPO)	van		
Távfelügyelet	megvalósítható		
Külső jellemzők			
UPS méret [mm] Mag x Szél x Mély	236 x 144 x 367	322 x 151 x 444	322 x 189 x 444
Akkumulátor szekrény méret [mm] Mag x Szél x Mély	322 x 151 x 444	322 x 151 x 444	322 x 151 x 444
UPS nettó tömeg [kg]	10	17	23
Akkumulátor szekrény nettó tömeg [kg]	31	31	31
Környezeti jellemzők			
Működési hőmérséklet [°C]	0 - 40 °C		
Védelmi szint	IP 21		
Relatív páratartalom [%]	20 - 80% (lecsapódás mentes)		
Zajterhelés (1 méterről) [dB]	< 50 dB		
Szabványok és minősítések			
Kapcsolódó termékszabványok	EN 62040-1, EN 62040-2, EN 62040-3		

KEOR-LP

1000 VA⁽²⁾
Mélység: 367 mm

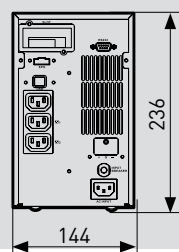

2000 VA⁽²⁾
Mélység: 444 mm

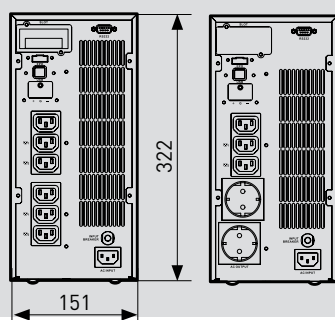

3000 VA⁽²⁾
Mélység: 444 mm

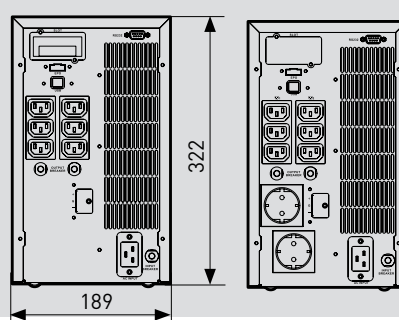

EGYFÁZISÚ SZÜNETMENTES MŰHELYI ÉS IPARI FELHASZNÁLÁSRA

Kompakt és robusztus kialakítás. A KEOR-S szünetmentes áramforrás ideális választás ipari készülékek védelmére és megtáplálására

IP31



Felhasználó-barát kijelző



SNMP kártya fogadására képes



Egyszerűen mozgatható

online szünetmentes konfigurációk

KEOR-S



3 101 28

további akkumulátorszekrény lásd: 79. oldal



Hálózati interfészek, szenzorok, szoftverek **80. oldal**

Gyorstöltők, akkumulátor szekrények **78. oldal**

Teljes védelem: túlterhelés, rövidzárlat, rövid és hosszú idejű túlfeszültségek, feszültség ingadozás, alacsony hálózati feszültség, EMI/RFI zavar, frekvencia ingadozás, beszakadás, harmonikus torzítás valamint áramkimaradás ellen

Párhuzamosításra képes szünetmentes áramforrások: maximum 4 készülékig

Nagy áthidalási időre képes változatok, amelyek további külső akkumulátorszekrény hozzáadásával tovább bővíthetőek

Fém burkolat: IP31 védettség

Nagy teherbírású kerekekkel ellátott szünetmentes áramforrások valamint akkumulátor szekrények

Kiemelt akkumulátor kezelés (ABM); Hosszú élettartalmú akkumulátorokkal szerelve

Teljesítménytényező korrekcióval (PFC) ellátott berendezések a magasabb hatásos teljesítmény érdekében; Magas kimeneti teljesítménytényező: 0,9

Digitálisan vezérelt nagyfrekvenciás PWM inverter

Normál és programozható kimenetekkel ellátva csoportos túlterhelés és rövidzárlat elleni védelemmel

LCD kijelzővel szerelve, amely lehetővé teszi a helyi diagnosztikát valamint alapvető beállítások helyi módosítását továbbá hibaüzenetek kijelzését

Védelem magas indítási áram ellen bekapcsoláskor

Aggregátor kompatibilis; Hidegindításra (akkumulátoros indításra) képes

Tűzvédelmi lekapcsoló kontaktussal szerelve (EPO)

Visszatáplálás védelemmel (BackFeed): megtápláló kábelek elektronikus leválasztása akkumulátoros üzemmódban

WEB/SNMP kártya fogadására alkalmas, mely lehetővé teszi a távfelügyelet megvalósítását, hibaüzenetek küldését (SMS, PopUP, e-mail) továbbá szerverek számára lekapcsoló vagy egyéb parancsok küldését

Belső statikus kerülő áramkörrel felszerelve: automatikus átkapcsolás hiba esetén (pl. túlterhelés, túlmelegedés, rövidzárlat ...stb)

Kat. szám	Szünetmentes áramforrások				
Közvetlen vezetékbekeötésű készülékek					
Normál változatok					
	Látszólagos teljesítmény [VA]	Hatásos teljesítmény [W]	Áthidalási idő [óra:perc] ^[1]	Külső méret mag x mély x szél [mm]	Tömeg [kg]
3 101 21	3000	2400	0:08	716x275x776	53
3 101 22	3000	2400	0:27	716x275x776	75
3 101 23	3000	2400	0:42	716x275x776	97
310121 + 310742 (x1)	3000	2400	1:00	716x550x776	160
3 101 28	6000	5400	0:17	716x275x776	106
310128 + 310745 (x1)	6000	5400	0:47	716x550x776	304
310128 + 310745 (x2)	6000	5400	1:13	716x825x776	497
310128 + 310745 (x3)	6000	5400	1:40	716x1100x776	582
3 101 31	10000	9000	0:08	716x275x776	114
310131 + 310744 (x1)	10000	9000	0:28	716x550x776	224
310131 + 310745 (x1)	10000	9000	0:49	716x550x776	302
310131 + 310745 (x2)	10000	9000	1:28	716x825x776	499
Leválasztó transzformátoros változatok					
	Látszólagos teljesítmény [VA]	Hatásos teljesítmény [W]	Áthidalási idő [óra:perc] ^[1]	Külső méret mag x mély x szél [mm]	Tömeg [kg]
3 101 25	3000	2400	0:08	716x275x776	142
310125 + 310742(x1)	3000	2400	1:06	716x550x776	220
310125 + 310741(x2)	3000	2400	1:39	716x825x776	250
310125 + 310743(x1)	3000	2400	2:22	716x550x776	292
310129 + 310744(x1)	6000	5400	0:23	716x550x776	186
310129 + 310744(x2)	6000	5400	0:54	716x825x776	274
310129 + 310744(x3)	6000	5400	1:23	716x1100x776	359
310135 + 310745(x1)	10000	9000	0:28	716x550x776	262
310135 + 310745(x2)	10000	9000	1:10	716x825x776	458

^[1] A feltüntetett becsült áthidalási idő optimális működési környezetet vesz alapul



Típus	KEOR S		
Kat. szám	3 101 21 3 101 22 3 101 23 3 101 25	3 101 28 3 101 29	3 101 31 3 101 35
Általános jellemzők			
Látszólagos teljesítmény [VA]	3000	6000	10000
Hatásos teljesítmény [W]	2400	5400	9000
Technológia	online kettős konverziós VFI-SS-111		
Kimeneti jelalak	tiszta szinuszos		
Architektúra	Hagyományos (Stand-alone) felépítésű, torony		
Bemeneti jellemzők			
Bemeneti feszültség	220V/230V/240V~		
Bemeneti frekvencia	45-55 Hz	45-65 Hz	
Bemeneti feszültség tartomány	160-288 V~	180-280 V~	
Bemeneti sorkapcsok minimális tömör réz vezeték keresztmetszete	3 x 2,5 mm ²	3 x 4 mm ²	3 x 10 mm ²
Bementi THDi	< 6%		
Bementi teljesítmény-tényező	> 0,99		
Kimeneti jellemzők			
Kimeneti feszültség	220V/230V/240V~		
Hatékonyág	98 % (ECO)		
Kimeneti frekvencia	50/60 Hz előlapról beállítható ± 0,05%		
Kimeneti sorkapcsok minimális tömör réz vezeték keresztmetszete	3 x 2,5 mm ²	3 x 4 mm ²	3 x 10 mm ²
Csúcsstényező	2,5 : 1		
Kimeneti THD	< 1% lineáris terhelés esetén; < 3% nemlineáris terhelés esetén		
Túlterhelés védelem	106-120% - 30 mp 125-150% - 10 mp > 150% - bypass	120-150% - 30 mp 100-120% - 120 mp > 150% - bypass	
Kerülő áramkör (Bypass)	-	Automatikus és kézi szerviz bypass	
Kommunikáció és vezérlés			
Helyi vezérlés és visszajelzés	LCD kijelző vezérlőgombokkal + hangjelzés		
Kommunikációs port	1xRS232, 1xUSB, opcionális modbus/SNMP	1xRS232, opcionális modbus/SNMP	
Külső jellemzők			
UPS és akkumulátor szekrény méret [mm] Mag x Szél x Mély	716 x 275 x 776		
Környezeti jellemzők			
Működési hőmérséklet [°C]	0 - 40		
Védelmi szint	IP 31		
Relatív páratartalom [%]	20 - 80 % (lecsapódás mentes)		
Zajterhelés (1 méterről) [dB]	< 50		
Szabványok és minősítések			
Kapcsolódó termék szabványok	EN 62040-1, EN 62040-2, EN 62040-3		

Geometriai méretek

3000-6000-10000 VA
Mélység: 776 mm

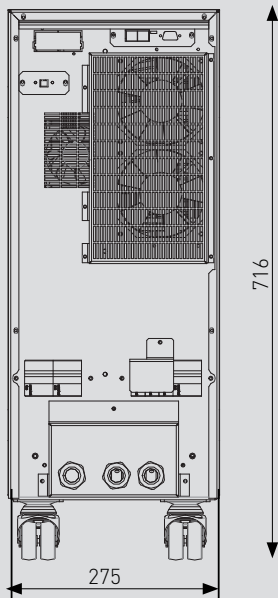

Specifikációs leírás

Szünetmentes áramforrás _____ kVA teljesítménnyel; egyfázisú (1/1) online kettős konverziós VFI-SS-111 torony: IP31 védettségű burkolattal; görgőkkel szerelt, tisztán szinuszos kimenet; külső teljesítménynövelés és N+X redundancia kialakítása megvalósítása párhuzamosítással; helyi diagnosztika LCD kijelzőn; RS232 kommunikációs porttal és ingyenes diagnosztikai/felügyeleti szoftverrel; Áramkimaradás, áramlökés, feszültség-ingadozás, tranziens-túlfeszültség, EMI zavar, frekvencia ingadozás, kapcsolási tranziens és harmonikus torzítás valamint túlterhelés és rövidzárlat elleni védelemmel; automata öndiagnosztika minden bekapcsoláskor; hangriasztás a hálózati feszültség kimaradásakor + LED állapotjelzők; akkumulátor védelem túltöltés és mély kisülés ellen; intelligens akkumulátor töltés; tűzvédelmi lekapcsolásra képes (EPO kontaktus); WEB/SNMP távfelügyeleti kártya fogadására alkalmas; Akkumulátorok szerelve a kívánt áthidalási idő függvényében: ___ perc
LEGRAND KEOR-S típus [vagy azzal műszakilag egyenértékű]



3 103 52



3 103 85



3 108 35



3 108 57



3 108 62

Hálózati interfészek, szenzorok, szoftverek **942. oldal**

Teljes védelem: túlterhelés, rövidzárlat, rövid és hosszú idejű túlfeszültségek, feszültség ingadozás, alacsony hálózati feszültség, EMI/RFI zavar, frekvencia ingadozás, beszakadás, harmonikus torzítás valamint áramkimaradás ellen

Moduláris felépítésű szünetmentes tápegység, amely lehetővé teszi az utólagos belső teljesítmény és/vagy áthidalási idő bővítést

Teljesítménytényező korrekcióval (PFC) ellátott berendezés a magasabb hatásos teljesítmény érdekében,

Digitálisan vezérelt nagyfrekvenciás PWM inverterrel; Túlterhelés és rövidzárlat elleni védelemmel ellátott kimenet

Egymástól hermetikusan szigetelt hosszú élettartamú akkumulátorokkal szerelve

Multifunkcionális LCD kijelző lehetővé teszi a bemeneti hálózat, valamint a készülék (beleértve az akkumulátort) fő paramétereinek, továbbá a hibajelzések helyi megjelenítését

WEB/SNMP modem csatlakoztatására alkalmas, amely lehetővé teszi a távfelügyelet megvalósítását, hibajelzések küldését (SMS, PopUP, e-mail) továbbá szerverek számára lekapcsoló vagy egyéb parancsok küldését

Háromféle kialakítás: szimpla torony[sz.t.]: 5kVA-ig; dupla torony[d.t.]: 5 és 10 kVA között; rack: 5 kVA-ig, 19 rack szekrénybe szerelhető változat

Külső és belső hőmérséklet szenzorral szerelve, intelligens hűtési rendszerrel a teljesítmény és a hőmérséklet függvényében

Energia-hatékony (ECO) működési üzemmóddal; Tűzvédelmi lekapcsoló kontaktussal szerelve (EPO)

50 /60 Hz frekvencia konverzió; Kimeneti feszültség voltonként állítható a készülék menüjében; Alacsony zajterhelés

Kat. szám **Moduláris szünetmentes konfigurációk**

Lehetőség belső teljesítmény és áthidalási idő bővítésre
Akkumulátorral szerelve

Torony kivitel

Kat. szám	Látsz. telj.[VA]	Hatásos telj.[W]	Áthidalás [perc] ⁽¹⁾	Külső méret mag x mély x szél [mm]
3 103 50	1250	875	13	1 x [475x270x570]
3 103 73	1250	875	30	1 x [475x270x570]
3 103 74	1250	875	52	1 x [475x270x570]
3 103 75	1250	875	75	1 x [475x270x570]
3 103 52	2500	1750	13	1 x [475x270x570]
3 103 76	2500	1750	22	1 x [475x270x570]
3 103 77	2500	1750	30	2 x [475x270x570]
3 103 52+3 107 78	2500	1750	52	2 x [475x270x570]
3 103 52+3 107 79	2500	1750	63	2 x [475x270x570]
3 103 54	3750	2625	13	1 x [475x270x570]
3 103 78	3750	2625	18	1 x [475x270x570]
3 103 54+3 107 77	3750	2625	29	2 x [475x270x570]
3 103 54+3 107 79	3750	2625	44	2 x [475x270x570]
3 103 54+3 107 82	3750	2625	67	2 x [475x270x570]
3 103 56	5000	3500	13	1 x [475x270x570]
3 103 60+3 107 80	5000	3500	22	2 x [475x270x570]
3 103 60+3 107 82	5000	3500	30	2 x [475x270x570]
3 103 63+3 107 81	6250	4375	20	2 x [475x270x570]
3 103 63+3 107 84	6250	4375	30	2 x [475x270x570]
3 103 66+3 107 82	7500	5250	18	2 x [475x270x570]
3 103 69+3 107 84	8750	6125	20	2 x [475x270x570]

19" rack kivitel

Kat. szám	Látsz. telj.[VA]	Hatásos telj.[W]	Áthidalás [perc] ⁽¹⁾	Rack magasság
3 103 79	1250	875	13	6U
3 103 87	1250	875	30	6U
3 103 88	1250	875	52	6U
3 103 89	1250	875	75	6U
3 103 81	2500	1750	13	6U
3 103 90	2500	1750	22	6U
3 103 11	2500	1750	30	6U
3 103 81+3 107 99	2500	1750	52	6U+3U
3 103 83	3750	2625	13	6U
3 103 92	3750	2625	18	6U
3 103 83+3 107 98	3750	2625	29	6U+3U
3 103 85	5000	3500	13	6U
3 103 85+3 107 97	5000	3500	22	6U+3U
3 103 85+3 107 99	5000	3500	30	6U+3U

Csom. Kat. szám **Bővítő modulok**

Csom.	Kat. szám	Bővítő modulok
1	3 108 35	Rack és torony kivitelhez egyaránt használhatóak bővítés és csere céljából Bővítési helyek száma lásd: következő oldalon Teljesítmény modul 1250 VA / 875 W Akkumulátor modul 3 x 12V 9Ah akkumulátor rögzítő kerettel és átkötésekkel
1	3 108 57	Szünetmentes szekrénybe helyezhető
1	3 108 58	Akkumulátor szekrénybe helyezhető
		Kiegészítők
1	3 109 73	Kihúzható rack rögzítőkészlet 800 mm mélységű rack szekrényekhez Csavarokkal szállítva Kihúzható fiókkészlettel Rack kivitelhez
1	3 108 62	Szerviz bypass Rack és szimpla torony kivitelhez
1	3 108 63	Dupla torony kivitelhez



Fedezze fel a Legrand MEGALINE szünetmentes áramforrások teljes kínálatát





Műszaki jellemzők									
Katalógus szám	Szimpla torony				Dupla torony				
	3 103 50	3 103 52	3 103 54	3 103 56	3 103 60+ 3 107 78	3 103 63+ 3 107 79	3 103 66+ 3 107 80	3 103 69+ 3 107 81	3 103 72+ 3 107 82
	RACK								
	3 103 79	3 103 81	3 103 83	3 103 85					
Általános jellemzők									
Látszólagos teljesítmény [VA]	1250	2500	3750	5000	5000	6250	7500	8750	10000
Hatásos teljesítmény [W]	875	1750	2625	3500	3500	4375	5250	6125	7000
Maximális bővítés [VA]	5000				10000				
Maximális bővítés [W]	3500				7000				
Technológia	On-line, kettős konverziós VFI-SS-111								
Felépítés	Moduláris, bővíthető, N+X redundáns 1250 VA teljesítmény kártyával, torony vagy rack kialakítás								
Bemeneti jellemzők									
Névleges bemeneti feszültség	230 V~								
Bemeneti feszültség tartomány	184 V-264 V, 100 % terhelésen								
Minimális működési feszültség	100 V, 50% terhelésen								
Bemeneti áram THD	< 3 %								
Bemeneti teljesítmény tényező	>0.99, 20 % terhelésen								
Bemeneti frekvencia	50 Hz/60 Hz ± 2% automatikus érzékelés								
Kimeneti jellemzők									
Kimeneti feszültség	230 V~ ± 1%								
Hatékonyág	98 % (ECO)								
Kimeneti frekvencia	50/60 Hz szinkronizált								
Kimeneti feszültség THD	< 1 % nem-lineáris terhelésen								
Kimeneti jelalak	Tisztán szinuszos								
Csúcstényező	3.5:1								
Túlterhelés kapacitás	300 % 1 másodpercre - 200% 5 másodpercre - 150 % 30 másodpercre								
Áthidalási idő									
Áthidalási idő [perc]	13 perc								
Áthidalási idő növelés	Igen								
Berendezés									
Bypass	Automatikus, belső szinkronizálású, statikus és elektronikus (túlterhelésekre és üzemelési problémára)								
Jelzések és riasztások	Széles kijelző 4 alfanumerikus sorral, többszínű állapotjelző, hangjelzés								
Kommunikációs portok	1 x RS232 port, 2 x logikai szintű port								
UPS Communicator szoftver	Ingyenesen letölthető (aktiválási kód szükséges)								
Védelem	Elektronikus védelem túlterhelés, rövidzárlat és akkumulátorkisütés ellen A működés leáll az áthidalási idő végén. Magas indítási áram elleni védelemmel Speciális érzékelő a pontos nullkapcsoláshoz Visszatáplálás elleni védelem (bemeneti csatlakozó elektromos biztonsági szigetelés akkumulátoros működés során) EPO (tűzvédelmi lekapcsolás) kontaktus								
I/O hálózati csatlakozás	Szimpla torony és Rack estében: 2P+F háztartási csatlakozódugó és aljzatok Dupla torony esetében: közvetlen vezetékbekeötés								
Méreték és tömeg									
Nettó tömeg [kg]	23	34	43	53	24+50	26.5+57.5	29+65	31.5+72.5	24+80
Geometriai méretek [mm] Mag x Szél x Mély	475x270x570 (szimpla torony) 266x483x582 (Rack)				2x475x270x570 (dupla torony)				
Telepített teljesítmény modulok száma	1	2	3	4	4	5	6	7	8
Bővíthető teljesítménymodulok száma	3	2	1	-	4	3	2	1	-
Telepített akkumulátor-készletek száma	1	2	3	4	4	5	6	7	8
Bővíthető akkumulátor-készletek száma	3	2	1	-	6	5	4	3	2
Környezeti feltételek									
Működési környezeti hőmérséklet [°C]	0-40°C								
Védettségi szint	IP21								
Relatív páratartalom [%]	20-80% (lecsapódás mentes)								
Zajszint [dBA]	<40								
Szabványok és minősítések									
Kapcsolódó termékstandványok	EN 62040-1, EN 62040-2, EN 62040-3								

Keor Compact



Általános jellemzők

Keor Compact online, kettős konverziós, transzformátor mentes, skálázható, szünetmentes áramforrás, amely 10, 15 és 20 kVA egységekből képes N+X redundáns védelemre. Maximális teljesítmény párhuzamosan kötött egységekből: 6 x 20 azaz 120 kVA

A **Keor Compact** kínálat ideális megoldás nyújt szerverek, hálózati és távközlési berendezések védelmére irodai, pénzügyi, oktatási, ipari és géptermi környezetbe egyaránt.

Érintőképernyős kijelző

A teljes kínálat felhasználóbarát, színes, 4,3" méretű érintőképernyős, grafikus kijelzővel van ellátva, amely leegyszerűsíti a mérési adatok, eseménynaplók és beállított paraméterek kiolvasását. A kijelzőről továbbá különböző beállítások is megvalósíthatók.

Egyszerű telepítés

A szünetmentes tervezésekor elsődleges szempont volt, hogy a készülék telepítése és üzembe helyezése a lehető legegyszerűbb legyen, így akár mély UPS szaktudás nélkül is egyszerűen telepíthető és felindítható a készülék.

Távoli állapotjelzés, riasztás

Keor Compact szünetmentes áramforrások 3 darab különálló váltóérintkezős állapotjelző feszültségmentes kontaktussal rendelkeznek, amelyekkel egyedi vagy gyűjtött hibajelzés egyaránt megvalósítható

Helytakrèkos kialakítás

A készülék magas felépítéséből adódóan nagyon kis helyre telepíthető. A teljes szortiment képes belső akkumulátorok fogadására, így további akkumulátor szekrény is megszórólható. A kerekre szerelt készülék mozgatás is nagyon könnyű, így akár kis résekbe is betolható, amennyiben a kimoztatás megoldható karbantartás idejére



Felhasználás

A **Keor Compact** kínálat ideális megoldás nyújt szerverek, hálózati és távközlési berendezések védelmére irodai, pénzügyi, oktatási, ipari és géptermi környezetbe egyaránt.

Kommunikáció

A teljes kínálat számos kommunikációs lehetőséggel van ellátva.

Alapfelszerelés: RS232, száraz kontaktus kimenetek (3xCO) és bement (1xCO), EPO (tűzvédelmi távlekapcsolás)

Opcionális: USB, WEB/SNMP

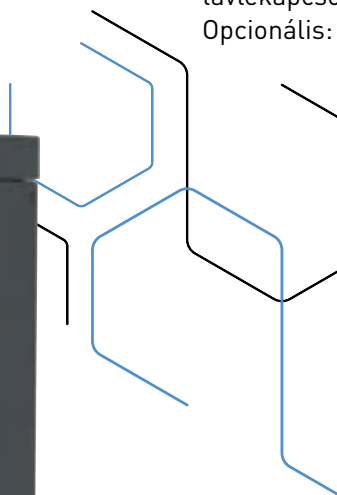

Keor Compact

SPECIFIKÁCIÓS SEGÉDLET

Keor Compact

___ kVA névleges kimeneti teljesítményű háromfázisú szünetmentes áramforrás (UPS) akkumulátorokkal szerelve.

Stand-alone felépítésű, online kettős konverziós VFI-SS-111 UPS technológia, amely teljesítmény növelésre és N+X redundancia kialakítására egyaránt alkalmas. Magas működési hatékonyság online üzemmódban (akár 95%). Energiatakarékos üzemmód elérhető, amellyel akár 98,5% hatékonyság is megvalósítható. Független, külső áramkörről történő egyenirányító és bypass megtáplálás. Beépített back-feed védelem. Színes, érintőképernyős 4,3" grafikus kijelző, amely állapotok és riasztások kiolvasására valamint készülék beállítására is használható. Tűzvédelmi lekapcsolásra képes EPO kontaktus. Száraz-kontaktus kimenetek (3xCO) és bemenet (1xCO). WEB/SNMP interfész kártyával szerelve (opcionális). Smart-Charge technológiás, automatikus hő kompenzált töltés. Többszintű akkumulátor töltés ciklus a hosszú élettartam érdekében. Szünetmentesen kontaktus Akkumulátorok elhelyezése az UPS szekrényen belül vagy az UPS-sel azonos gyártmányú, zárt szerkevényben, amely megfelel a kapcsolódó IEC-EN 62040-1 szabványnak. Akkumulátor szekrényen belüli kábelvédelem aR karakterisztikájú gyors NH betétekkel.

Fogyasztói teljesítmény: ___ kVA;

Fogyasztói egyidejűségi tényező: ___ %;

Elvárt áthidalási idő a megadott fogyasztói teljesítmény és egyidejűségi tényező mellett: ___ perc

Gyártmány elfogadtatásához szükséges UPS dokumentumok:

- Magyar nyelvű gyártói CE nyilatkozat
- Magyar nyelvű katalógus oldalak és adatlapok
- UPS gyártó által készített részletes, egyedi konfigurációs adatlap, amely magában foglalja:
 1. megadott fogyasztói hatásos teljesítmény és hozzá tartozó egyidejűségi tényezőre számolt áthidalási időt legalább perc pontosságban
 2. számításához használt cellánkénti mély-kisülés védelem értékét
 3. akkumulátor gyártóját, típusát, kapacitását [W] és élettartalmát
 4. megtápláló és elmenő kábelek maximális/ minimális keresztmetszetét
 5. ajánlott túláramvédelmi készülékeket
 6. UPS és akkumulátor szekrények tömegét, méretét valamint gyártó által előírt minimális és ajánlott telepítési távolságokat
 7. gyártó által javasolt külső kerülfűtés megvalósítási elve és méretezése

Átadáshoz szükséges dokumentumok:

- Telepítési munkalap
- Magyar nyelvű gépkönyvek és üzembe helyezési jegyzőkönyvek
- Magyar nyelvű műbizonylat



HÁROMFÁZISÚ SZÜNETMENTES UNIVERZÁLIS FELHASZNÁLÁSRA

Felhasználóbarát kezelőfelületű kínálat, amely ideális szervertermek védelmének megvalósítására



háromfázisú online szünetmentes

KEOR Compact



3 111 00

Online kettős konverziós VFI-SS-111, hagyományos felépítésű háromfázisú (3/3) készülékek
 Felhasználóbarát 4,3" grafikus érintőképernyő
 Kettős megtáplálással (egyenirányító - bypass)
 Hideg indításra képes konstrukció (nem szükséges betáplálás az elindításhoz)
 Teljesítménynövelés és N+1 redundancia megvalósítása párhuzamosítással (maximum 6 készülék)
 Nagy teljesítményű töltővel szerelve
 Beépített backfeed kontaktoros védelem (visszatáplálás ellen)
 Normál és energia-hatékony (ECO) üzemű működés
 Kimeneti teljesítménytényező: $\cos \phi = 0,9$
 Smart-Charge technológiás akkumulátor kezelés
 Tűzvédelmi lekapcsolásra képes EPO kontaktus
 Száraz-kontaktus kimenetek (3xCO)
 Kommunikációs portok: RS232; RS485/Modbus, Kerekkel szerelve
 Dupla interfész szlot: WEB/SNMP és Modbus kártyákkal együttesen is képes működni
 WEB/SNMP kártyával felszerelhető
 Helytakarékos kialakítás

Csom.	Kat. szám	Szünetmentes áramforrások					
		Komplett konfigurációk akkumulátorokkal					
		Akkumulátorokkal felszerelt, helytakarékos szünetmentes konfigurációk					
		Akkumulátorok UPS szekrényben elhelyezve					
		Látsz. telj. [kVA]	Hatásos telj. [kW]	Áthidalás [perc] ⁽¹⁾		Méreték [mm] MAGxSZÉLxMÉLY	Tömeg [kg]
				100%	60%		
1	3 111 01	10	9	5	10	890 x 260 x 850	149
1	3 111 03	15	13,5	7	15	890 x 260 x 850	166
1	3 111 05	20	18	4	7	890 x 260 x 850	176
		UPS szekrények akkumulátor nélküli					
		Akkumulátorok nélküli készülékek					
		Akkumulátorok fogadására képes az UPS szekrényben					
		Látsz. telj. [kVA]	Hatásos telj. [kW]	Áthidalás [perc] ⁽¹⁾		Méreték [mm] MAGxSZÉLxMÉLY	Tömeg [kg]
1	3 111 00	10	9	-	-	890 x 260 x 850	74
1	3 111 02	15	13,5	-	-	890 x 260 x 850	76
1	3 111 04	20	18	-	-	890 x 260 x 850	76
		Akkumulátor szekrények					
		Szünetmentes áramforrással azonos geometriai méretekkel rendelkező akkumulátor szekrények MAG x SZÉL x MÉLY [mm]: 890 x 260 x 850					
1	3 110 94	Üres változat - 49,5 kg kompatibilis: Keor Compact 10/15/20 KVA					
1	3 110 95	Akkumulátorral szerelt változat - 193,5 kg kompatibilis: Keor Compact 10 kVA					
1	3 110 96	Akkumulátorral szerelt változat - 222,3 kg kompatibilis: Keor Compact 15 kVA					
1	3 110 97	Akkumulátorral szerelt változat - 241,5 kg kompatibilis: Keor Compact 20 kVA					
		Kiegészítők					
1	3 110 98	Párhuzamosító készlet Szünetmentesenként 1 db rendelendő Készlet tartalmazza az átkötő kábelt (5 méter)					
1	3 110 99	RS-485 Modbus kártya					
1	3 111 06	Száraz-kontaktus kártya					
1	3 110 86	Hőmérséklet szenzor akkumulátor szekrényhez					

- Kis teljesítményű kínálat: 10-15-20 kVA
- 4,3" érintőképernyős kijelző
- Hidegindításra képes
- Magas hatékonyság: akár 98%
- Kis helyigény
- Belső és külső akkumulátorok fogadására egyaránt képes

háromfázisú online szünetmentes

KEOR Compact



Műszaki jellemzők

Modell	KEOR COMPACT 10	KEOR COMPACT 15	KEOR COMPACT 20
Általános jellemzők			
Látszólagos teljesítmény (kVA)	10	15	20
Hatásos teljesítmény (kW)	9	13,5	18
Technológia	Online kettős konverziós VFI-SS-111		
Jelalak	Tisztán szinuszos		
Felépítés	Hagyományos felépítés, párhuzamosításra képes (max 6 egység)		
Bemeneti jellemzők			
Névleges bemeneti feszültség	400 V 3Ph+N+PE		
Bemeneti feszültség tartomány (Ph-Ph)	+/- 20% @ 100% terhelésen; -40/+20% @ 50% terhelésen		
Bemeneti frekvencia	40-70 Hz		
Bemeneti áram THD	< 3% teljes terhelésen		
Bemeneti teljesítménytényező	> 0,99		
Kimeneti jellemzők			
Névleges kimeneti feszültség	380, 400, 415 V 3Ph+N		
Hatékonyság online üzemmódban	akár 95%		
Hatékonyság ECO üzemmódban	akár 98,5%		
Névleges kimeneti frekvencia	50 /60 Hz (beállítható a kijelzőről)		
Kimeneti frekvencia tolerancia	+/- 1 Hz / +/- 3 Hz beállítható a bypass szinkronizálás		
Csúcs tényező	3:1		
Feszültség felharmon. torzítás THDu	< 2% (lineáris terhelés esetén) <5% (nem szimmetrikus terhelés esetén)		
Teljesítménytényező	0,9		
Túlterhelés	60 perc @ 110%; 10 perc @ 125%, 60 másodperc @ 150%		
Bypass	Beépített statikus és kézi bypass		
Akkumulátorok			
Akkumulátor típusa	VRLA - AGM karbantartás mentes		
Belső akkumulátor elhelyezés	igen		
Hidegindításra képes	igen		
Kommunikáció és vezérlés			
Kijelző	4,3" érintőképernyő		
Kommunikációs portok	RS232, GenSet, 4x programozható relé kimenet; opciós RS485 és WEB/SNMP		
Back Feed védelem	beépített		
Hangjelzések	igen		
Tűzjelző kapcsoló (EPO)	igen		
Távoli felügyelet	lehetséges		
Fizikai jellemzők			
Hűtés	Folyamatos ventilátoros levegő áramoltatás a készülék előlapja felől hátra		
Maximális hőmérséklet disszipáció (teljes kiterhelés és folyamatos töltés esetén) [W]	600	900	1300
Külső	Fekete színű szekrény (RAL9017) fehér vezérlő panellel (RAL9003)		
UPS méretek - MAG x SZÉL x MÉLY [mm]	890 x 260 x 850		
Nettó tömeg akkumulátorok nélkül [kg]	74	76	76
Nettó tömeg akkumulátorokkal [kg]	149	166	176
Környezeti jellemzők			
Működési hőmérséklet [°C]	0÷40 °C (javasolt hőmérséklet az akkumulátorok megóvása érdekében 20-25°C)		
Relatív páratartalom [%]	20 ÷ 95% (lecsapódás mentes)		
Védettségi index [por/nedvesség]	IP20		
Zajterhelés 1 méterről [dBA]	< 51		
Körkörös gazdaságból származó anyagok becsült aránya	~ 39 %		
Újrafelhasználási ráta az IEC/TR 62635 szerint számítva	~ 71 %		
Szabvány megfelelések			
Kapcsolódó termékstandbyok	EN 62040-1, EN 62040-2, EN 62040-3		

Keor T EVO



Általános jellemzők

Keor T EVO online, kettős konverziós, transzformátor mentes, 3L IGBT-kel szerelt szünetmentes áramforrás, amely 10 és 60 kW egységekből képes N+X redundáns védelemre. Maximális teljesítmény párhuzamosan kötött egységekből: 360 kW

A **Keor T EVO** kínálat ideális megoldás nyújt szerverek, hálózati és távközlési berendezések védelmére irodai, pénzügyi, oktatási, ipari és géptermi környezetbe egyaránt.

Érintőképernyős kijelző

A teljes kínálat felhasználóbarát, színes, érintőképernyős, grafikus kijelzővel van ellátva, amely leegyszerűsíti a mérési adatok, eseménynaplók és beállított paraméterek kiolvasását. A kijelzőről továbbá különböző beállítások is megvalósíthatók az autentikációt követően.

Jól látható üzemmódok

A kijelző alatt magas fényerejű, vastag, háromszíni LED sor azonnal és egyértelműen mutatja a készülék aktuális működési állapotát: zöld- normál működés, sárga- bypass üzemmód, piros- hiba

Távoli állapotjelzés, riasztás

Keor T EVO szünetmentes áramforrások 6 darab különálló váltóérintkezős állapotjelző feszültségmentes kontaktussal rendelkeznek, amelyekre különböző riasztások állíthatók be az érintőképernyőn keresztül

Helytakrèkos kialakítás

A készülék magas felépítéséből adódóan nagyon kis helyre telepíthető. A teljes szortiment képes belső akkumulátorok fogadására, így további akkumulátor szekrény is megspórolható. Kihúzható akkumulátor polcok lehetővé teszik:

- az akkumulátorok biztonságos szállítását és telepítését
- akkumulátorok gyors átkötéseinek megvalósítását az UPS szekrényen kívül





Felhasználás

A **Keor T EVO** kínálat ideális megoldás nyújt szerverek, hálózati és távközlési berendezések védelmére irodai, pénzügyi, oktatási, ipari és géptermi környezetbe egyaránt.

Kommunikáció

A teljes kínálat számos kommunikációs lehetőséggel van ellátva.

Alapfelszerelés: RS232, Programozható száraz kontaktusok (6xCO), EPO (tűzvédelmi távlekapcsolás) és GenSet (aggregátor indulás)
Opcionális: USB, WEB/SNMP

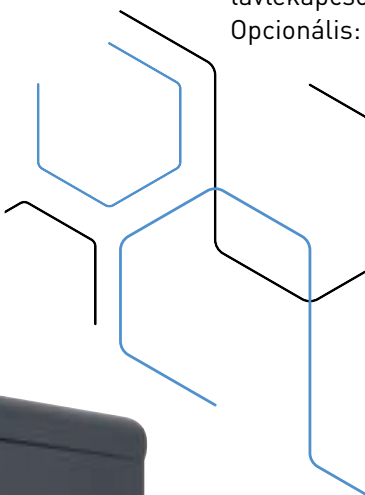

Keor T EVO

SPECIFIKÁCIÓS SEGÉDLET

Keor T EVO

___ kW névleges kimeneti teljesítményű háromfázisú szünetmentes áramforrás (UPS) akkumulátorokkal szerelve.

Stand-alone felépítésű, online kettős konverziós VFI-SS-111 UPS technológia, amely teljesítmény növelésre és N+X redundancia kialakítására egyaránt alkalmas. Egyenirányító és inverter oldalon 3L IGBT-vel a maximális teljesítménytényező érdekében (PFin=0,99 PFout=1). Magas működési hatékonyság online üzemmódban (akár 95%). Energiatakarékos üzemmód, amellyel akár 98,5% hatékonyság is megvalósítható. Független, külső áramkörrel történő egyenirányító és bypass megtáplálás. Beépített back-feed védelem. Kiemelt aggregátoros üzemmódú működés. Színes, érintőképernyős 3,5" grafikus kijelző, amely állapotok és riasztások kiolvasására valamint készülék beállítására is használható. Kijelzőn beállítható NO vagy NC kontaktusú tűzvédelmi lekapcsolásra képes EPO kontaktus. Kijelzőn programozható száraz-kontaktus kimenetek (4xCO). WEB/SNMP kártyával szerelve. Belső EEPROM 500 db esemény tárolására. Módosítható DC BUS feszültség a különböző számú akkumulátor körök érdekében. Smart-Charge technológiás, automatikus hő kompenzált töltés. Több szintű akkumulátor töltés ciklus a hosszú élettartam érdekében. Akkumulátorok elhelyezése az UPS szekrényen belül vagy az UPS-sel azonos gyártmányú, zárt szerkezetben, amely megfelel a kapcsolódó IEC-EN 62040-1 szabványnak. Akkumulátor szekrényen belüli kábelvédelem aR karakterisztikájú gyors NH betétekkel.

Fogyasztói teljesítmény: ___ kW;

Fogyasztói egyidejűségi tényező: ___ %;

Elvárt áthidalási idő a megadott fogyasztói teljesítmény és egyidejűségi tényező mellett: ___ perc

Gyártmány elfogadtatásához szükséges UPS dokumentumok:

- Magyar nyelvű gyártói CE nyilatkozat
- Magyar nyelvű katalógus oldalak és adatlapok
- UPS gyártó által készített részletes, egyedi konfigurációs adatlap, amely magában foglalja:
 1. megadott fogyasztói hatásos teljesítmény és hozzá tartozó egyidejűségi tényezőre számolt áthidalási időt legalább perc pontosságban
 2. számításához használt cellánkénti mély-kisülés védelem értékét
 3. akkumulátor gyártóját, típusát, kapacitását [W] és élettartalmát
 4. megtápláló és elmenő kábelek maximális/ minimális keresztmetszetét
 5. ajánlott túláramvédelmi készülékeket
 6. UPS és akkumulátor szekrények tömegét, méretét valamint gyártó által előírt minimális és ajánlott telepítési távolságokat
 7. gyártó által javasolt külső kerülrég megvalósítási elve és méretezése

Átadáshoz szükséges dokumentumok:

- Telepítési munkalap
- Magyar nyelvű gépkönyvek és üzembe helyezési jegyzőkönyvek
- Magyar nyelvű műbizonylat



HÁROMFÁZISÚ SZÜNETMENTES UNIVERZÁLIS FELHASZNÁLÁSRA

Felhasználóbarát kezelőfelületű kínálat, amely ideális szervertermek védelmének megvalósítására



- Komplettn kínálat: 10 - 60 kW
- Kimeneti teljesítménytényező: 1
- 3,5" színes érintőképernyővel szerelve
- Magas hatékonyság: akár 98%
- Teljesítmény növelésre és N+1 redundancia kialakításra képes
- Kis helyigény
- Távfelügyeletbe köthető

háromfázisú online szünetmentes

KEOR-T EVO



Online kettős konverziós VFI-SS-111, hagyományos felépítésű háromfázisú (3/3) készülékek
Felhasználóbarát grafikus érintőképernyő + háromszínű LED állapotsor
Kettős megáplálással (egyenirányító-bypass)
Teljesítménynövelés és N+1 redundancia megvalósítása párhuzamosítással (akár 6 egységig)
3L IGBT-vel szerelve egyenirányító és inverter oldalon egyaránt
Normál és energia-hatékony (ECO) üzemi működés
Kimeneti teljesítménytényező: $\cos \phi = 1$
Inrush rendszerű többlépcsős indítás
Smart-Charge technológiás akkumulátor kezelés; Back-feed védelem
Kijelzőn beállítható NO vagy NC kontaktusú tűzvédelmi EPO kontaktus + Genset csatlakozó
Kerékkel szerelve (padlóhoz rögzítő lemezzel szállítva)
Programozható száraz-kontaktus kimenetek (4xCO)
Kommunikáció: RS485 port + interfész szlot

Csom.	Kat. szám	Szünetmentes áramforrások					
Komplett konfigurációk akkumulátorokkal							
Akkumulátorokkal felszerelt, helytakarékos szünetmentes konfigurációk							
Akkumulátorok UPS szekrényben elhelyezve							
		Látsz. telj. [kVA]	Hatásos telj. [kW]	Áthidalás [perc] ^[1]		Méretek [mm] MAGxSZÉLxMÉLY	Tömeg [kg]
				100%	60%		
1	3 110 21	10	10	11	24	1345x400x800	253
1	3 110 22	10	10	17	37	1345x400x800	283
1	3 110 23	10	10	27	57	1650x600x900	406
1	3 110 25	15	15	6	14	1345x400x800	267
1	3 110 26	15	15	10	22	1345x400x800	297
1	3 110 27	15	15	15	33	1650x600x900	420
1	3 110 29	20	20	4	10	1345x400x800	269
1	3 110 30	20	20	7	15	1345x400x800	299
1	3 110 31	20	20	17	37	1650x600x900	494
1	3 110 33	30	30	4	10	1345x400x800	305
1	3 110 34	30	30	6	13	1650x600x900	428
1	3 110 35	30	30	10	22	1650x600x900	488
1	3 110 37	40	40	4	10	1650x600x900	539
1	3 110 38	40	40	7	15	1650x600x900	598
1	3 110 39	40	40	12	25	1650x600x900	748
1	3 110 41	60	60	4	10	1650x600x900	620
1	3 110 42	60	60	7	15	1650x600x900	770
UPS szekrények akkumulátor nélkül							
Akkumulátorok nélküli készülékek							
Akkumulátorok fogadására kész:							
- UPS szekrényben belül tálcán elhelyezve (max 9 Ah)							
- Külső akkumulátor szekrényben							
		Látsz. telj. [kVA]	Hatásos telj. [kW]	Áthidalás [perc] ^[1]		Méretek [mm] MAGxSZÉLxMÉLY	Tömeg [kg]
				-	-		
1	3 110 20	10	10	-	-	1345x400x800	118
1	3 110 24	15	15	-	-	1345x400x800	132
1	3 110 28	20	20	-	-	1345x400x800	134
1	3 110 32	30	30	-	-	1345x400x800	140
1	3 110 36	40	40	-	-	1650x600x900	255
1	3 110 40	60	60	-	-	1650x600x900	277
Akkumulátor szerények							
Akkumulátorok fogadására kész tálcás szekrények Biztosítós szakaszoló-kapcsolóval (NH) és gyors olvadóbetéttel (aR) szerelve							
		Indikativ akkum. kapacitás [Ah]	Max elhelyezhető akkum. száma	Méretek [mm] MAGxSZÉLxMÉLY		Tömeg [kg]	
1	3 106 26	24	60	1420x800x900	213		
1	3 106 73	41	62	1900x800x900	253		
1	3 109 44	55	62	1900x1200x900	333		
1	3 109 80	73-93	62	1900x1400x900	385		
1	3 109 82	105	62	1900x1400x900	385		

háromfázisú online szünetmentes

KEOR-T EVO



UPS általános jellemzők	KEOR-T EVO 10	KEOR-T EVO 15	KEOR-T EVO 20	KEOR-T EVO 30	KEOR-T EVO 40	KEOR-T EVO 60
Általános jellemzők						
Látszólagos teljesítmény (kVA)	10	15	20	30	40	60
Hatásos teljesítmény (kW)	10	15	20	30	40	60
Technológia	Online kettős konverziós VFI-SS-111					
Jelalak	Tisztán szinuszos					
Felépítés	Hagyományos felépítés, párhuzamosításra képes (6 egységig)					
Bemeneti jellemzők						
Névleges feszültség	380, 400, 415 V~ 3Ph+N+PE					
Bemeneti frekvencia	45-65 Hz					
Bementi feszültség tartomány (Ph-Ph)	fél terhelésen 208 -467 V- / teljes terhelésen 312-467 V-					
Bemeneti áram THD	< 3% teljes terhelésen*					
Aggregátoros kompatibilitás	Magas tartományon belül konfigurálható frekvencia szinkronizálás a bemenet és kimenet között					
Bemeneti teljesítménytényező	> 0,99					
Kimeneti jellemzők						
Névleges feszültség	380, 400, 415 V~ 3Ph+N (kijelzőn beállítható)					
Hatékonyság online üzemmódban	akár 95%					
Hatékonyság ECO üzemmódban	akár 98,5%					
Frekvencia (névleges)	50 /60 Hz ±0,01% szabad futás (beállítható a kijelzőről)					
Csúcs tényező	2,5:1					
Feszültség felharmon. torzítás THDu	< 2% (teljes lineáris terhelés esetén)					
Teljesítménytényező	1					
Feszültség tolerancia	± 1%					
Bypass	Beépített statikus és kézi bypass					
Kimeneti leválasztó transzformátor	Trafómentes kialakítás. Opcionálisan rendelhető kimeneti leválasztó transzformátorral					
Akkumulátorok						
Áthidalási idő növelése	további akkumulátor szekrény hozzáadásával					
Akkumulátor típusa	VRLA - AGM karbantartás mentes					
Belső akkumulátor elhelyezés	igen					
Akkumulátor teszt	automata vagy kézi					
Újratöltési profil	IU (DIN41773)					
Kommunikáció és vezérlés						
LCD kijelző	Érintőképernyő + 3 színű LED sor (alapállapotok valósidejű jelzésére)					
Kommunikációs portok	RS232, GenSet, 4xCO programozható relé kimenet, ModBus					
Back Feed védelem	beépített					
Hangjelzések	igen					
Hálózati interfész szlot (SNMP)	opcionális SNMP kártya					
Tűzjelző kapcsoló (EPO)	igen					
Távoli felügyelet	lehetséges (WEB/SNMP interfésszel)					
Környezeti jellemzők						
Működési hőmérséklet (°C)	0-40					
Relatív páratartalom (%)	20-95% lecsapódásmentes					
Védettségi index (por/nedvesség)	IP20					
Zajterhelés 1 méterről (dBA)	< 55					
Szabvány megfelelőségek						
Kapcsolódó termékszabványok	EN 62040-1, EN 62040-2, EN 62040-3					

Akkumulátor szerkény általános jellemzők	Leírások
Névleges feszültség	800 Vdc
Akkumulátor elválasztás	Polikarbonát belső panelekkel
Túláram-védelmi berendezések	Szerkény alsó polcán elhelyezhető. Állapotjelző segédérintkezővel szerelt szakaszolható biztosító-tartók aR NH gyors biztosítókkal szerelve az akkumulátor körök kapacitásának függvényében
Kábel bemenet	alsó (balról vagy jobbról egyaránt)
Kábel csatlakozás	Közvetlen a biztosító-tartóhoz
Maximálisan beköthető vezető-keresztmetszet	3x 150mm ²
Szerkény hozzáférhetősége	Kulccsal zárható ajtó valamint 3 db eltávolítható oldallap
Védelmi index; szín; szabvány megfelelés	IP20 (opcionálisan IP21), RAL7016-fekete, IEC-EN 62040-1

Keor HPE



Általános jellemzők

Keor HPE online, kettős konverziós, transzformátor mentes, 3L IGBT-kel szerelt szünetmentes áramforrás, amely 60 és 500 kVA egységekből képes N+X redundáns védelemre. Maximális teljesítmény párhuzamosan kötött egységekből: 3 MVA

Magas hatékonyság, alacsony TCO

Keor HPE modern tervezésének köszönhetően alacsony veszteséggel képes működni csökkentve ezzel a működési költségeket. A kimagasló hatékonyságot független laboratórium tesztek is igazolják.

Maximális teljesítmény és optimális hálózat méretezés

A legmodernebb alkatrészeknek köszönhetően maximális kimeneti hatásos teljesítmény biztosítására képes a teljes kínálat. 60 és 80 kW teljesítményig belső akkumulátorok fogadására képes így 0,78 m³-en képes komplett védelem biztosítására.

Akkumulátor kezelés

Nagy teljesítmény leadására képes beépített töltő, amely többszintű töltési ciklusa által maximalizálja az akkumulátorok élettartalmát és csökkenti a töltési időt valamint párhuzamos üzemmódban képes szinkronizált akkumulátor töltés és működésre.

Új megjelenés, felhasználóbarát kijelző

Az újratervezett külső és a színes, nagy méretű érintőképernyő nem csupán modern megjelenést, de ésszerű üzemeltetési környezetet is szavatol a teljes **Keor HPE** termékcsaládnak.



Kompakt méret és minimális telepítési távolságok

A **Keor HPE** UPS felépítése lehetővé teszi a készülék üzemeltetését és karbantartását az elülső ajtó kinyitásával, így nincs szükség a készülék kimozgatására illetve felesleges távolságok megtartására.

A komponensek szemből hozzáférhetősége jelentősen lecsökkenti a javításhoz szükséges átlagosan eltelt időt (MTTR).

Kimagasló rendelkezésre állás

Keor HPE szünetmentesek bemeneti fázissorrend változása esetén is folyamatos online üzemű működésre képesek az egyenirányító és kerülő áramkör közös megtáplálása esetén.

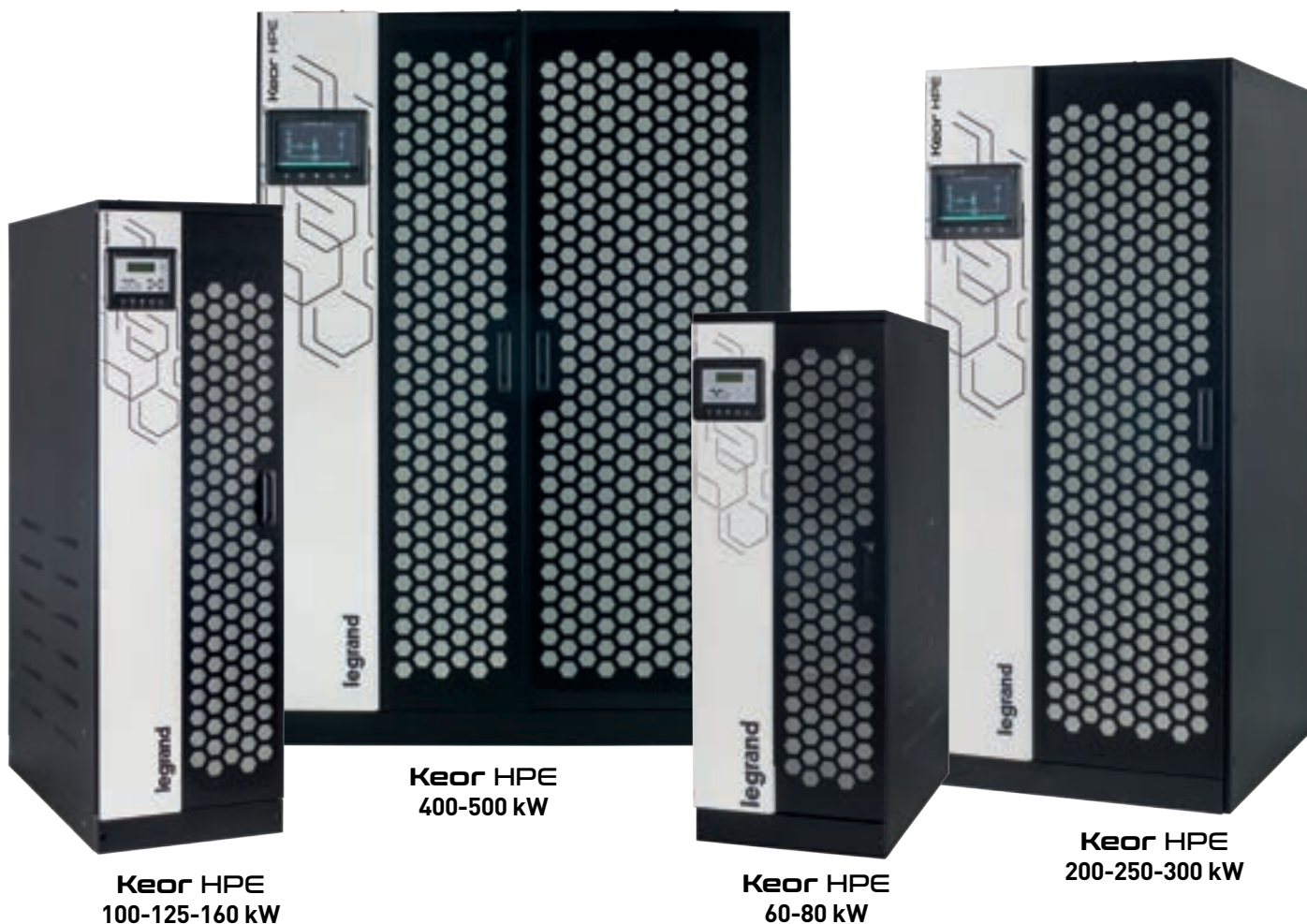
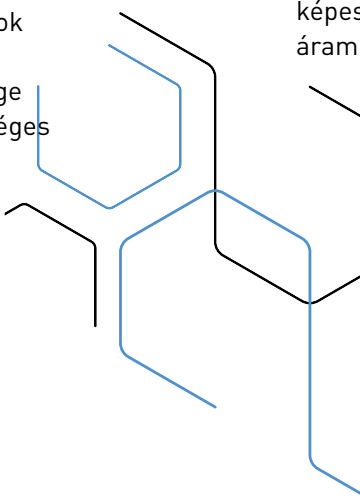

Keor HPE
100-125-160 kW

Keor HPE
400-500 kW

Keor HPE
60-80 kW

Keor HPE
200-250-300 kW

Keor HPE

SPECIFIKÁCIÓS SEGÉDLET

Keor HPE

___ kW névleges kimeneti teljesítményű háromfázisú szünetmentes áramforrás (UPS) akkumulátorokkal szerelve.

Stand-alone felépítésű, online kettős konverziós VFI-SS-111 UPS technológia, amely teljesítmény növelésre és N+X redundancia kialakítására egyaránt alkalmas. Falra rátolható, szeméből karban tartható kialakítás. Párhuzamos üzemű egységek közös akkumulátorral történő működésre képes konstrukció. Egyenirányító és inverter oldalon 3L IGBT-vel a maximális teljesítménytényező érdekében (PF_{in}=0,99 PF_{out}=1). TÜV tanúsítvánnyal alátámasztott online hatékonyság (akár 96,4%). Green Conversion és UHE működési üzemmódok, amellyel akár 99% hatékonyság is megvalósítható. Független, külső áramkörrel történő egyenirányító és bypass megtáplálás. Bemeneti fázissorrend változása esetén is folyamatos online üzemű működésre képes gyártmány az egyenirányító és kerülő áramkör közös megtáplálása esetén. 160 kW teljesítmény felett 10" méretű, színes, érintőképernyős LCD kijelző. WEB/SNMP kártyával szerelve. Tűzvédelmi távlekapcsolásra alkalmas EPO kontaktussal ellátva. Kiemelt aggregátoros üzemmódú működés, beállítható többszintű feszültség lépcsős indítással és beállítható visszkapcsolás késleltetéssel. Többszintű akkumulátor töltés ciklus a hosszú élettartam érdekében. Akkumulátorok elhelyezése az UPS-sel azonos gyártmányú, zárt szerényben, amely megfelel a kapcsolódó IEC-EN 62040-1 szabványnak. Akkumulátor szekrényen belüli kábelvédelem aR karakterisztikájú gyors NH betétekkel.

Fogyasztói teljesítmény: ___ kW;

Fogyasztói egyidejűségi tényező: ___ %;

Elvárt áthidalási idő a megadott fogyasztói teljesítmény és egyidejűségi tényező mellett: ___ perc

Gyártmány elfogadtatásához szükséges UPS dokumentumok:

- Magyar nyelvű gyártói CE nyilatkozat
- Magyar nyelvű katalógus oldalak és adatlapok
- UPS gyártó által készített részletes, egyedi konfigurációs adatlap, amely magában foglalja:
 1. megadott fogyasztói hatásos teljesítmény és hozzá tartozó egyidejűségi tényezőre számolt áthidalási időt legalább perc pontosságban
 2. számításához használt cellánkénti mély-kisülés védelem értékét
 3. akkumulátor gyártóját, típusát, kapacitását [W] és élettartalmát
 4. megtápláló és elmenő kábelek maximális/ minimális keresztmetszetét
 5. ajánlott túláramvédelmi készülékeket
 6. UPS és akkumulátor szekrények tömegét, méretét valamint gyártó által előírt minimális és ajánlott telepítési távolságokat
 7. gyártó által javasolt külső kerülőág megvalósítási elve és méretezése

Átadáshoz szükséges dokumentumok:

- Telepítési munkalap
- Magyar nyelvű gépkönyvek és üzembe helyezési jegyzőkönyvek
- Magyar nyelvű műbizonylat

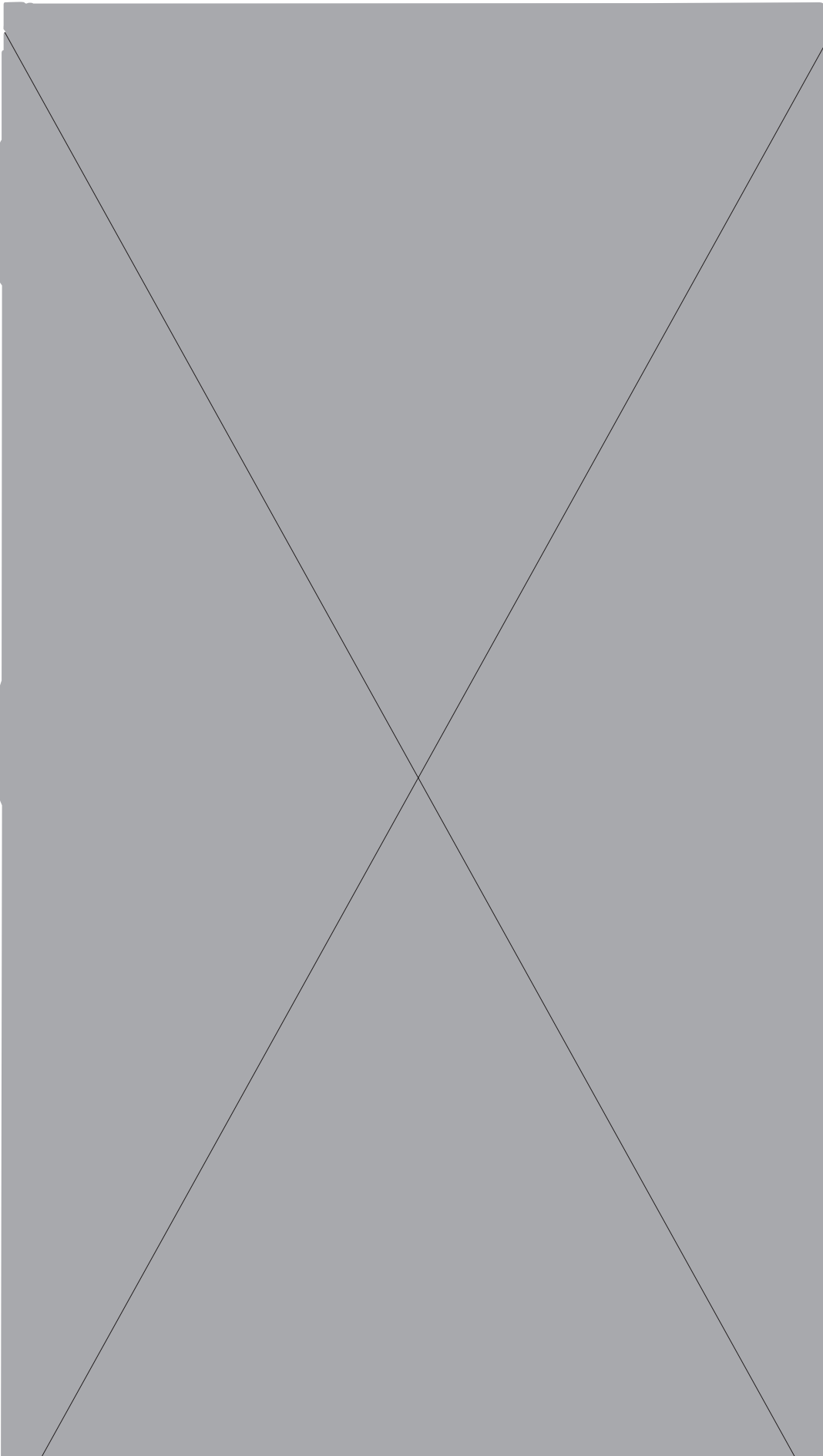

HÁROMFÁZISÚ SZÜNETMENTES KRITIKUS FOGYASZTÓK VÉDELMÉRE

adatbanki, egészségügyi, ipari, irodai... stb.
környezetben egyaránt alkalmazható



- Komplettn kínálat: 60 - 500 kVA/kW
- 1,8 MW-ig párhuzamosítható
- Kimeneti teljesítménytényező: 1
- Magas hatékonyság: akár 99%
- Green Conversion üzemmód
- Kiterjesztett akkumulátor élettartam
- Alacsony TCO, kis helyigény
- Központi bypass a párhuzamos rendszerekhez

háromfázisú online szünetmentes

KEOR HPE - transzformátor mentes UPS



9 605 69

9 535 01

9 535 03

LCD és MIMIC Diag kijelzővel ellátott VFI-SS-111 online kettős konverziós szünetmentes áramforrások

Háromszintű "Green Conversion" üzemmód, amellyel akár 95% hatékonyság is elérhető alacsony zajszint mellett (kategóriájában legalacsonyabb TCO) Ultra magas hatékonyságú üzemmóddal (UHD) akár 99% hatékonyságú üzemmód is elérhető

Párhuzamosításra alkalmas: teljesítmény növelés és/vagy redundancia (maximum 6 berendezés)

Kimeneti teljesítmény tényező: 1 (VA=W)

Transzformátor nélküli technológia

Maximális hálózati és fogyasztói kompatibilitás érdekében a teljes-körű IGBT valamint elektronikus PFC technológia, amelyek magas bemeneti teljesítmény tényezőt (0,99) és alacsony áram felharmonikus tartományt THDi < 3% eredményeznek

Dinamikus töltési üzemmód (DCM) az áthidalási idő növelése és a töltési idő csökkentése érdekében

Green Conversion Battery Care (GCBC) technológia az akkumulátorok hosszabb üzemi élettartalma érdekében

Kommunikációs csatlakozók széles választékával kompatibilis: WEB/SNMP, RS485/MODBUS, RS232, USB ...stb (opcionális)

Bemeneti leválasztó transzformátorral ellátható (opcionális)

Csom.	Kat. szám	Szünetmentes áramforrások				
		Akkumulátorral felszerelhető szünetmentesek				
		Külső akkumulátor szekrények fogadására kész egységek				
		60 és 80 kVA változatok esetén UPS szekrényen belüli akkumulátor elhelyezése is lehetséges				
		Látsz. telj. [kVA]	Hatásos telj. [kW]	Beépíthető akkumulátorok száma és kapacitása	Méret [mm] MAGXSZÉLMÉLY	Tömeg [kg]
1	3 110 87	60	60	180 x 11Ah	1800x560x940	250
1	3 110 90	80	80	180 x 11Ah	1800x560x940	300
1	9 605 69	100	100	-	1800x560x940	320
1	9 605 70	120	120	-	1800x560x940	360
1	9 605 71	160	160	-	1800x560x940	380
1	9 605 72	200	200	-	1975x850x953	720
1	9 535 00	250	250	-	1975x850x953	850
1	9 535 01	300	300	-	1975x850x953	900
1	9 535 02	400	400	-	1978x1430x970	1080
1	9 535 03	500	500	-	1978x1430x970	1250
1	3 111 30	600	600	-	1978x1630x970	1400
		Akkumulátorokkal szerelt szünetmentesek				
		Akkumulátorokkal felszerelt, helytakarékos szünetmentes konfigurációk				
		Akkumulátorok UPS szekrényben elhelyezve				
		Látsz. telj. [kVA]	Hatásos telj. [kW]	Áthidalási idő 0,7In-en számított [perc]	Méret [mm] MAGXSZÉLMÉLY	Tömeg [kg]
1	3 110 88	60	60	8	1800x560x940	300
1	3 110 89	60	60	14	1800x560x940	350
1	3 110 91	80	80	10	1800x560x940	400
		Akkumulátor szerkények				
		Akkumulátorok fogadására kész tálcás szekrények Biztosítós szakaszoló-kapcsolóval (NH) és gyors olvadóbetéttel (aR) szerelve				
		Indikatív akkum. kapacitás [Ah]	Max elhelyezhető akkum. száma	Méret [mm] MAGXSZÉLMÉLY	Tömeg [kg]	
1	3 106 73	41	62	1900x800x900	253	
1	3 109 44	55	62	1900x1200x900	333	
1	3 109 80	73-93	62	1900x1400x900	385	
1	3 109 82	105	62	1900x1400x900	385	

háromfázisú online szünetmentes

KEOR HPE



UPS általános jellemzők	KEOR HPE 60 / 80 / 100 / 120 / 160 / 200 / 250 / 300 / 400 / 500									
Általános jellemzők										
Látszólagos teljesítmény (kVA)	60	80	100	120	160	200	250	300	400	500
Hatásos teljesítmény (kW)	60	80	100	120	160	200	250	300	400	500
Technológia	Online kettős konverziós VFI-SS-111									
Jelalak	Tisztán szinuszos									
Felépítés	Hagyományos felépítés, párhuzamosításra képes (max. 6 készülék)									
Bemeneti jellemzők										
Névleges feszültség	380, 400, 415 V 3Ph+N									
Bemeneti frekvencia	50-60 Hz									
Bementi feszültség tartomány (Ph-Ph)	400 V- 20% / + 15%									
Bemeneti áram THD	< 3%									
Aggregátoros kompatibilitás	Magas tartományon belül konfigurálható frekvencia szinkronizálás a bemenet és kimenet között									
Bemeneti teljesítménytényező	> 0,99									
Kimeneti jellemzők										
Névleges feszültség	380, 400, 415 V 3Ph+N (kijelzőn beállítható)									
Hatékonyság online üzemmódban	akár 96%									
Hatékonyság ECO üzemmódban	akár 99%									
Frekvencia (névleges)	50 /60 Hz									
Csúcs tényező	3:1									
Feszültség felharmonikus torzítás THDu	< 5% (aszimmetrikus terhelés esetén)									
Teljesítménytényező	1									
Feszültség tolerancia	± 1% (szimmetrikus terhelés esetén)									
Bypass	Beépített statikus és kézi bypass									
Túlterhelés képesség	10 perc - 125%; 30 mp - 150%; 0,1 mp > 150%									
Kimeneti leválasztó transzformátor	Trafómentes kialakítás. Opcionálisan rendelhető kimeneti leválasztó transzformátorral									
Akkumulátorok										
Maximális áthidalási idő (belső akkum.)	12 perc	11 perc	-	-	-	-	-	-	-	-
Áthidalási idő növelése	további akkumulátor szekrény hozzáadásával									
Akkumulátor típusa	VRLA - AGM karbantartás mentes									
Belső akkumulátor elhelyezés	igen									
Akkumulátor teszt	automata vagy kézi									
Újratöltési profil	IU (DIN41773)									
Kommunikáció és vezérlés										
LCD kijelző	LCD Mimic kijelző + 4 x LED és 4 x állapotbeállító gomb									
Kommunikációs portok	programozható relé kimenet, RS485 ModBus-RTU, Ethernet Modbus over IP/SNMP									
Back Feed védelem	beépített									
Hangjelzések	igen									
Hálózati interfész szlot (SNMP)	opcionális SNMP kártya									
Tűzjelző kapcsoló (EPO)	igen									
Távoli felügyelet	lehetséges									
Környezeti jellemzők										
Működési hőmérséklet (°C)	0÷40									
Relatív páratartalom (%)	20÷95% (lecsapódás mentes)									
Védettségi index [por/nedvesség]	IP20									
Zajterhelés 1 méterről [dBA]	< 60									
Szabvány megfelelések										
Kapcsolódó termékszabványok	EN 62040-1, EN 62040-2, EN 62040-3									
Akkumulátor szekrény általános jellemzők					Leírások					
Névleges feszültség	800 Vdc									
Akkumulátor elválasztá	Polikarbonát belső panelekkel									
Túláram-védelmi berendezések	Szekrény alsó polcán elhelyezhető. Állapotjelző segédérintkezővel szerelt szakaszolható biztosító-tartók aR NH gyors biztosítókkal szerelve az akkumulátor körök kapacitásának függvényében									
Kábel bemenet	alsó (balról vagy jobbról egyaránt)									
Kábel csatlakozás	Közvetlen a biztosító-tartóhoz									
Maximálisan beköthető vezető-keresztmetszet	3x 150mm ²									
Szekrény hozzáférhetősége	Kulccsal zárható ajtó valamint 3 db eltávolítható oldallap									
Védelmi index; szín; szabvány megfelelés	IP20 (opcionálisan IP21), RAL7016-fekete, IEC-EN 62040-1									

Keor XPE



Általános jellemzők

Keor XPE online, kettős konverziós, transzformátor mentes, 3L IGBT-vel szerelt szünetmentes áramforrás, amely 250 és 300 kW teljesítmény modulokból képes N+X redundáns védelemre. Egységenkénti maximális teljesítmény : 3 MW

Magas hatékonyság, alacsony TCO

Keor HPE modern tervezésének köszönhetően alacsony veszteséggel képes működni csökkentve ezzel a működési költségeket. A kimagasló hatékonyságot független laboratórium tesztek is igazolják.

Maximális teljesítmény és optimális hálózat méretezés

A legmodernebb alkatrészeknek köszönhetően maximális kimeneti hatásos teljesítmény biztosítására képes a teljes kínálat.

Akkumulátor kezelés

Nagy teljesítmény leadására képes beépített töltő, amely többszintű töltési ciklusa által maximalizálja az akkumulátorok élettartalmát és csökkenti a töltési időt valamint párhuzamos üzemmódban képes szinkronizált akkumulátor töltés és működésre.

Új megjelenés, felhasználóbarát kijelző

Az újratervezett külső és a színes, nagy méretű érintőképernyő nem csupán modern megjelenést, de ésszerű üzemeltetési környezetet is szavatol a teljes **Keor HXPE** termékcsaládnak.



Kompakt méret és minimális telepítési távolságok

A **Keor XPE** UPS felépítése lehetővé teszi a készülék üzemeltetését és karbantartását az elülső ajtó kinyitásával, így nincs szükség a készülék kimozgatására illetve felesleges távolságok megtartására.

A komponensek szemből hozzáférhetősége jelentősen lecsökkenti a javításhoz szükséges átlagosan eltelt időt (MTTR).

Optimális helykihasználás, felxibilis kialakítás

Keor XPE szünetmentesek kialakítása lehetővé teszi a különböző formában történő kialakítást (L, U) alkalmazkodva így a telepítési környezet sajátosságaihoz

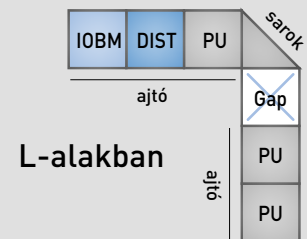
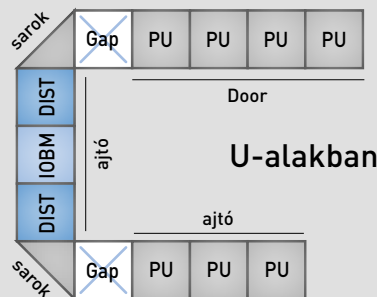
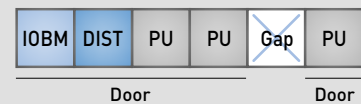
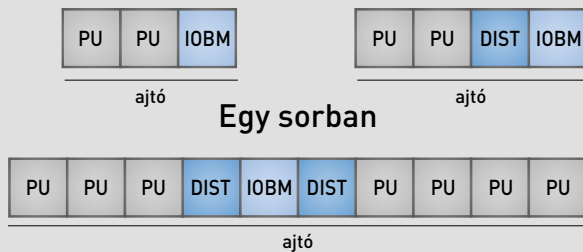

PU = Teljesítmény modul
IOBM = Be/ki-Bypass modul
DIST = Elosztó modul



Keor XPE

SPECIFIKÁCIÓS SEGÉDLET

Keor XPE

___ kW névleges kimeneti teljesítményű háromfázisú szünetmentes áramforrás (UPS) akkumulátorokkal szerelve.

Decentralizált felépítésű, online kettős konverziós VFI-SS-111 UPS technológia, amely teljesítmény növelésre és N+X redundancia kialakítására egyaránt alkalmas. Falra rátolható, szeméből karban tartható kialakítás. Párhuzamos üzemű egységek közös akkumulátorral történő működésre képes konstrukció. Egyenirányító és inverter oldalon 3L IGBT-vel a maximális teljesítménytényező érdekében (PF_{in}=0,99 PF_{out}=1). Green Conversion és UHE működési üzemmódok, amellyel akár 99% hatékonyság is megvalósítható. Független, külső áramkorról történő egyenirányító és bypass megtáplálás. WEB/SNMP kártyával szerelve. Tűzvédelmi távlekapcsolásra alkalmas EPO kontaktussal ellátva. Kiemelt aggregátoros üzemmódú működés, beállítható többszintű feszültség lépcsős indítással és beállítható visszakapcsolás késleltetéssel. Többszintű akkumulátor töltés ciklus a hosszú élettartam érdekében. Akkumulátorok elhelyezése az UPS-sel azonos gyártmányú, zárt szerkenyben, amely megfelel a kapcsolódó IEC-EN 62040-1 szabványnak. Akkumulátor szekrényen belüli kábelvédelem aR karakterisztikájú gyors NH betétekkel.

Fogyasztói teljesítmény: ___ kW;

Fogyasztói egyidejűségi tényező: ___ %;

Elvárt áthidalási idő a megadott fogyasztói teljesítmény és egyidejűségi tényező mellett: ___ perc

Gyártmány elfogadtatásához szükséges UPS dokumentumok:

- Magyar nyelvű gyártói CE nyilatkozat
- Magyar nyelvű katalógus oldalak és adatlapok
- UPS gyártó által készített részletes, egyedi konfigurációs adatlap, amely magában foglalja:
 1. megadott fogyasztói hatásos teljesítmény és hozzá tartozó egyidejűségi tényezőre számolt áthidalási időt legalább perc pontosságban
 2. számításhoz használt cellánkénti mély-kisülés védelem értékét
 3. akkumulátor gyártóját, típusát, kapacitását [W] és élettartalmát
 4. megtápláló és elmenő kábelek maximális/ minimális keresztmetszetét
 5. ajánlott túláramvédelmi készülékeket
 6. UPS és akkumulátor szekrények tömegét, méretét valamint gyártó által előírt minimális és ajánlott telepítési távolságokat
 7. gyártó által javasolt külső kerülőág megvalósítási elve és méretezése

Átadáshoz szükséges dokumentumok:

- Telepítési munkalap
- Magyar nyelvű gépkönyvek és üzembe helyezési jegyzőkönyvek
- Magyar nyelvű műbizonylat



HÁROMFÁZISÚ SZÜNETMENTES KRITIKUS FOGYASZTÓK VÉDELME

adatbanki, egészségügyi, ipari, irodai... stb.
környezetben egyaránt alkalmazható



- Komplettn kínálat: 60 - 500 kVA/kW
- 1,8 MW-ig párhuzamosítható
- Kimeneti teljesítménytényező: 1
- Magas hatékonyság: akár 99%
- Green Conversion üzemmód
- Kiterjesztett akkumulátor élettartam
- Alacsony TCO, kis helyigény
- Központi bypass a párhuzamos rendszerekhez

háromfázisú online szünetmentes

KEOR XPE - transzformátor mentes UPS



Bemenet/kimenet - bypass
modul



Teljesítményező
akár 7 db



Elosztó mező
(opcionális)

Érintőképernyő kijelzővel ellátott VFI-SS-111 online kettős konverziós szünetmentes áramforrások
Háromszintű "Green Conversion" üzemmód, amellyel akár 95% hatékonyság is elérhető alacsony zajszint mellett (kategóriájában legalacsonyabb TCO)
Ultra magas hatékonyságú üzemmóddal (UHD) akár 99% hatékonyságú üzemmód is elérhető
Kimeneti teljesítmény tényező: 1 (VA=W)
Transzformátor nélküli technológia
Maximális hálózati és fogyasztói kompatibilitás érdekében a teljes-körű IGBT valamint elektronikus PFC technológia, amelyek magas bemeneti teljesítmény tényezőt (0,99) és alacsony áram felharmonikus tartományt THDi < 3% eredményeznek
Dinamikus töltési üzemmód (DCM) az áthidalási idő növelése és a töltési idő csökkentése érdekében
Green Convrsion Battery Care (GCBC) technológia az akkumulátorok hosszabb üzemi élettartalma érdekében

Csom.	Kat. szám	Szünetmentes áramforrások		
		Teljesítmény modul		
		Látsz. telj. [kVA]	Hatásos telj. [kW]	Méretek [mm] MAGXSZÉLxMÉLY
		250	250	2100x880x979
		300	300	2100x880x979
		Központi modul		
		Bement, kimenet és bypass		
		Látsz. telj. [kVA]	Hatásos telj. [kW]	Méretek [mm] MAGXSZÉLxMÉLY
		600	600	2100x1002x979
		750	750	2100x1450x979
		1000	1000	2100x1500x979
		1500	1500	2100x1850x1000
		2100	2100	2100x2300x1200
		Elosztó modul		
		Hot-swap kialakítás		
		Látsz. telj. [kVA]	Hatásos telj. [kW]	Méretek [mm] MAGXSZÉLxMÉLY
		2x 300	2x 300	1975x850x953
		3x 300	3x 300	1978x1430x970
		4x 300	4x 300	1978x1430x970
		5x 300	5x 300	1978x1430x970

háromfázisú online szünetmentes

KEOR XPE



UPS általános jellemzők		KEOR XPE 60 / 80 / 100 / 120 / 160 / 200 / 250 / 300 / 400 / 500							
Általános jellemzők									
Névleges hatásos teljesítmény (kW)	600	750	900	1000	1200	1250	1500	1800	2100
Teljesítmény modulonkénti teljesítmény (kW)	300	250	300	250	300	250	300	300	300
Beépíthető teljesítmény modulok száma (+1 ha redundáns)	2+1	3+1	3+1	4+1	4+1	5+1	5+1	6+1	7
Technológia	Online kettős konverziós VFI-SS-111								
Jelalak	Tisztán szinuszos								
Felépítés	Decentralizált logika, centralizált static bypass, skálázható, redundás, hot-swap úkarbanartható (opcionális hot-plug)								
Bemeneti jellemzők									
Névleges feszültség	400V~ (egyenirányító) 380, 400, 415 V 3Ph+N (bypass)								
Bemeneti frekvencia	50-60 Hz								
Bemeneti áram THD	< 3%								
Aggregátoros kompatibilitás	igen								
Bemeneti teljesítménytényező	> 0,99								
Kimeneti jellemzők									
Névleges feszültség	380, 400, 415 V 3Ph+N (kijelzőn beállítható)								
Hatékonyság online üzemmódban	akár 96,4%								
Hatékonyság ECO üzemmódban	akár 99%								
Frekvencia (névleges)	50 /60 Hz								
Csúcs tényező	akár 3:1								
Feszültség felharmonikus torzítás THDu	< 1% (aszimmetrikus terhelés esetén)								
Teljesítménytényező	1								
Feszültség tolerancia	± 1% (szimmetrikus terhelés esetén)								
Bypass	Beépített statikus és kézi bypass								
Túlterhelés képesség	5 perc - 125%; 30 mp - 150%								
Akkumulátorok									
Akkumulátor típusa	VRLA - AGM , NiCd, Li-ion								
Csatlakoztatás	centralizált és decentralizált								
Kommunikáció és vezérlés									
LCD kijelző	10" érintőképernyő 1024x600 px								
Kommunikációs portok	soros RS232 és USB, ModBus-RTU(RS485), hálózati kártya (Ethernet Modbus over IP/ SNMP)								
Bemeneti portok	REPO, genset, hőmérséklet szenzor port, DC védelem aux, külső bypass aux, külső STS aux,								
Kimeneti száraz-kontaktusok	5 CO kontaktus, backfeed								
Környezeti jellemzők									
Működési hőmérséklet [°C]	0÷40								
Relatív páratartalom (%)	20÷95% (lecsapódás mentes)								
Védettségi index (por/nedvesség)	IP20								
Szabvány megfelelések									
Kapcsolódó termékszabványok	EN 62040-1, EN 62040-2, EN 62040-3								

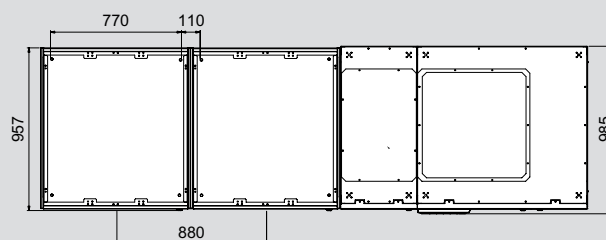
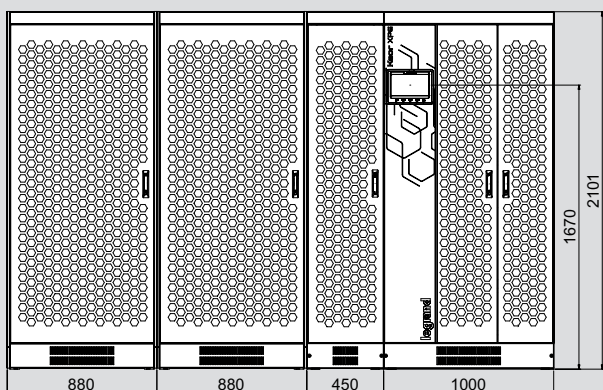

UPS AVER



Általános jellemzők

UPSaver online, kettős konverziós, transzformátor mentes, 3L IGBT-kel szerelt szünetmentes áramforrás, amely 333 kW teljesítmény modulokból képes N+X redundáns védelemre. Egységenkénti maximális teljesítmény : 2,67 MW

Magas hatékonyság, alacsony TCO

UPSaver modern tervezésének köszönhetően alacsony veszteséggel képes működni csökkentve ezzel a működési költségeket. A kimagasló hatékonyságot független laboratórium tesztek is igazolják.

Maximális teljesítmény és optimális hálózat méretezés

A legmodernebb alkatrészeknek köszönhetően maximális kimeneti hatásos teljesítmény biztosítására képes a teljes kínálat.

Akkumulátor kezelés

Nagy teljesítmény leadására képes beépített töltő, amely többszintű töltési ciklusa által maximalizálja az akkumulátorok élettartalmát és csökkenti a töltési időt valamint párhuzamos üzemmódban képes szinkronizált akkumulátor töltés és működésre.

Új megjelenés, felhasználóbarát kijelző

Az újratervezett külső és a színes, nagy méretű érintőképernyő nem csupán modern megjelenést, de ésszerű üzemeltetési környezetet is szavatol a teljes **UPSaver** termékcsaládnak.





Kompakt méret és minimális telepítési távolságok

A **UPSaver** UPS felépítése lehetővé teszi a készülék üzemeltetését és karbantartását az elülső ajtó kinyitásával, így nincs szükség a készülék kimozgatására illetve felesleges távolságok megtartására.

A komponensek szemből hozzáférhetősége jelentősen lecsökkenti a javításhoz szükséges átlagosan eltelt időt (MTTR).

Optimális helykihasználás, felxibilis kialakítás

UPSaver szünetmentesek kialakítása lehetővé teszi a különböző formában történő kialakítást (L, U) alkalmazkodva így a telepítési környezet sajátosságaihoz

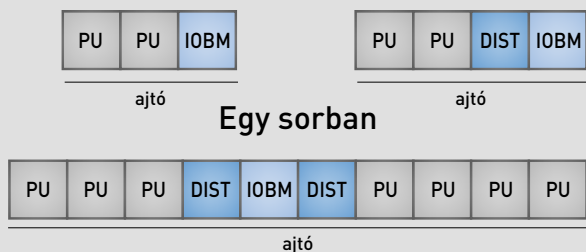

Egy sorban

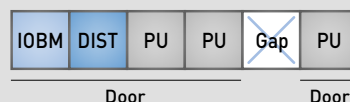

Kihagyással

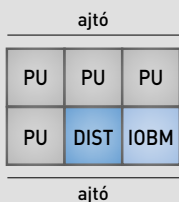

Egymásnak háttal

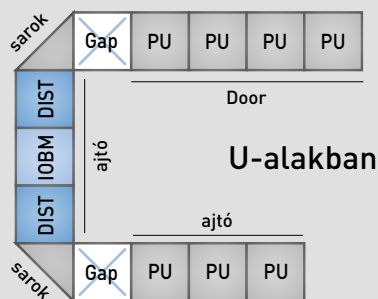

U-alakban

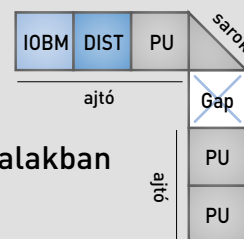

L-alakban

PU = Teljesítmény modul
IOBM = Be/ki-Bypass modul
DIST = Elosztó modul



HÁROMFÁZISÚ SZÜNETMENTES NAGY TELJESÍTMÉNYŰ GÉPTERMEK SZÁMÁRA

adatbanki, egészségügyi, ipari, irodai... stb.
környezetben egyaránt alkalmazható



- Komplettn kínálat: 333 - 2670 kVA/kW
- 21 MW-ig párhuzamosítható
- Kimeneti teljesítménytényező: 1
- Magas online hatékonyság: akár 97,2
- Green Conversion üzemmód
- Kiterjesztett akkumulátor élettartam
- Alacsony TCO, kis helyigény
- Központi bypass a párhuzamos rendszerekhez

háromfázisú online szünetmentes

Legrand UPSaver - transzformátor mentes UPS



Bemenet/kimenet - bypass
modul



Teljesítmény-modul mező
akár 7 db



Elosztó mező
(opcionális)

Érintőképernyő kijelzővel ellátott VFI-SS-111 online kettős konverziós szünetmentes áramforrások

Háromszintű "Green Conversion" üzemmód, amellyel akár 97,2% hatékonyság is elérhető alacsony zajszint mellett (kategóriájában legalacsonyabb TCO)

Ultra magas hatékonyságú üzemmóddal (UHD) akár 99% hatékonyságú üzemmód is elérhető

Kimeneti teljesítmény tényező: 1 (VA=W)

Transzformátor nélküli technológia

Maximális hálózati és fogyasztói kompatibilitás érdekében a teljes-körű IGBT valamint elektronikus PFC technológia, amelyek magas bemeneti teljesítmény tényezőt (0,99) és alacsony áram felharmonikus tartományt THDi < 3% eredményeznek

Dinamikus töltési üzemmód (DCM) az áthidalási idő növelése és a töltési idő csökkentése érdekében

Green Conversion Battery Care (GCBC) technológia az akkumulátorok hosszabb üzemi élettartalma érdekében

Csom.	Kat. szám	Szünetmentes áramforrások			
1	USPU333	Teljesítmény modul			
		Látsz. telj. [kVA]	Hatásos telj. [kW]	Méreték [mm] MAGXSZÉLxMÉLY	Maximális tömeg [kg]
		333	333	2150x650x970	570
1	USIOBL670 USIOBL1000 USIOBL1340 USIOBL1670 USIOBL2000 USIOBL2340 USIOBL2670	Központi modul			
		Bemenet, kimenet és bypass			
		Látsz. telj. [kVA]	Hatásos telj. [kW]	Méreték [mm] MAGXSZÉLxMÉLY	Maximális tömeg [kg]
		670	670	2150x2500x970	1000
		1000	1000	2150x2500x970	1000
		1340	1340	2150x3950x970	1925
		1670	1670	2150x3950x970	1925
		2000	2000	2150x3750x1200	2350
2340	2340	2150x4250x1200	2640		
2670	2670				

Opcionális funkciók

Hot Scalability

Bemenet: szimpla/ dupla

Csatlakoztatás iránya: felső / alsó

Csatlakozás típusa: kábeles / tokozott sínes

Nullázási rendszer: TNC / TNS

Icw limitáció

Akkumulátor kialakítás: központi / decentralizált

Kiegészítők

Akkumulátor szekrények

Akkumulátor túláram-védelmi rendszer

Szinkronizációs készlet

Hálózati iterfész

háromfázisú online szünetmentes

KEOR XPE



UPS általános jellemzők	Legrand UPSaver						
Általános jellemzők							
Névleges hatásos teljesítmény (kW)	670	1000	1340	1670	2000	2340	2670
Teljesítmény modulonkénti teljesítmény (kW)	333	333	333	333	333	333	333
Beépíthető teljesítmény modulok száma (+1 ha redundáns)	2+1	3+1	4+1	5+1	6+1	7+1	8
Technológia	Online kettős konverziós VFI-SS-111						
Jelalak	Tisztán szinuszos						
Felépítés	Decentralizált logika, centralizált static bypass, skálázható, redundás, hot-swap úkarbanartható (opcionális hot-plug)						
Bemeneti jellemzők							
Névleges feszültség	400V~ (egyenirányító) 380, 400, 415 V 3Ph+N (bypass)						
Bemeneti frekvencia	50-60 Hz						
Bemeneti áram THD	< 3%						
Aggregátoros kompatibilitás	igen						
Bemeneti teljesítménytényező	> 0,99						
Kimeneti jellemzők							
Névleges feszültség	380, 400, 415 V 3Ph+N (kijelzőn beállítható)						
Hatékonyság online üzemmódban	akár 97,2%						
Hatékonyság ECO üzemmódban	akár 99%						
Frekvencia (névleges)	50 /60 Hz						
Csúcs tényező	akár 3:1						
Feszültség felharmonikus torzítás THDu	< 1% (aszimmetrikus terhelés esetén)						
Teljesítménytényező	1						
Feszültség tolerancia	± 1% (szimmetrikus terhelés esetén)						
Bypass	Beépített statikus és kézi bypass						
Túlterhelés képesség	5 perc - 125%; 30 mp - 150%						
Akkumulátorok							
Akkumulátor típusa	VRLA - AGM , NiCd, Li-ion						
Csatlakoztatás	centralizált és decentralizált						
Kommunikáció és vezérlés							
LCD kijelző	10" érintőképernyő 1024x600 px						
Kommunikációs portok	soros RS232 és USB, ModBus-RTU(RS485), hálózati kárty (Ethernet Modbus over IP/SNMP)						
Bemeneti portok	REPO, genset, hőmérséklet szenzor port, DC védelem aux, külső bypass aux, külső STS aux,						
Kimeneti száraz-kontaktusok	5 CO kontaktus, backfeed						
Környezeti jellemzők							
Működési hőmérséklet [°C]	0÷40						
Relatív páratartalom (%)	20÷95% (lecsapódás mentes)						
Védettségi index (por/nedvesség)	IP20						
Szabvány megfelelések							
Kapcsolódó termékszabványok	EN 62040-1, EN 62040-2, EN 62040-3						

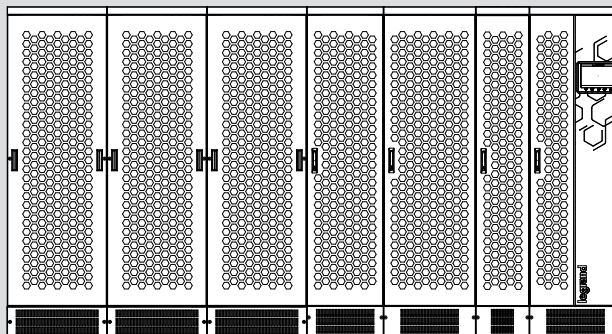
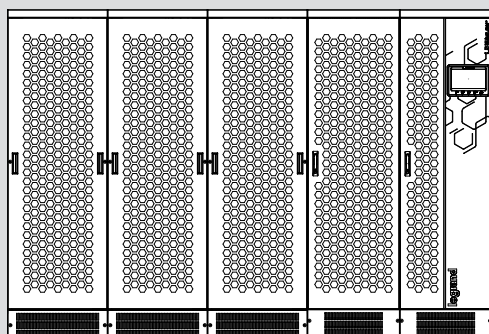

Keor HP



Általános jellemzők

Keor HP online, kettős konverziós, transzformátorral szerelt szünetmentes áramforrás, amely 160 és 800 kVA közötti teljesítményű egységekből képes N+X redundáns védelemre. Maximális teljesítmény párhuzamosan kötött egységekből: 4,8 MVA

Kimagasló üzembiztonság

Keor HP a dupla DSP és mikrokontrolleres vezérlőnek köszönhetően a rendszer megbízhatósága és teljesítménye folyamatos

AC/DC oldali galvanikus leválasztás

Az UPS kimenetére csatlakoztatott nagy teljesítményű, ipari jellegű terhelések teljes mértékben leválasztásra kerülnek a betáplálás oldali villamos hálózatról, így arra közvetlen hatást nem gyakorolnak

Alacsony üzemeltetési költségek

A magas online üzemű hatékonyság és a beépített Eco üzemmód minimális veszteséget és alacsony klíma méretezést eredményez





Párhuzamos üzemmód

A **Keor HP** CAN-BUS alapú kommunikációs rendszere lehetővé teszi a készülék párhuzamos üzemű működését az utólagos teljesítmény növelés és N+X redundancia kialakítása céljából egyaránt

Javasolt felhasználás

Keor HPE szünetmentesek ideális megoldást biztosítanak fűtési, hűtési és szellőztető berendezések, biztonsági és vészüzemi rendszerek, folyamatszabályzók és szerszámgépek, egészségügyi berendezések és gépteremek biztonsági áramellátására .



Keor HP

SPECIFIKÁCIÓS SEGÉDLET

Keor HP

___ kVA névleges kimeneti teljesítményű háromfázisú szünetmentes áramforrás (UPS) akkumulátorokkal szerelve.

Stand-alone felépítésű, online kettős konverziós, VFI-SS-111, DC/AC galvanikus leválasztású UPS technológia, amely CAN-bus alapú párhuzamosítással teljesítmény növelésre és N+X redundancia kialakítására egyaránt alkalmas. Teljes IGBT technológia a maximális bemeneti teljesítménytényező (PF_{in}=0,99) elérése érdekében. Magas online (akár 95%) és Eco üzemű (akár 98%) hatékonyság. Független, külső áramkörről történő egyenirányító és bypass megtáplálás. Iker DSP és mikrokontrolleres logika. WEB/SNMP kártyával szerelve. Tűzvédelmi távlekapcsolásra alkalmas EPO kontaktussal ellátva. Kiemelt aggregátoros üzemmódú működés, beállítható többszintű feszültség lépcsős indítással és beállítható visszakapcsolás késleltetéssel. Smart-Charge technológiás akkumulátor kezelés. Több szintű akkumulátor töltés ciklus. Akkumulátorok elhelyezése az UPS-sel azonos gyártmányú, zárt szerkezetben, amely megfelel a kapcsolódó IEC-EN 62040-1 szabványnak. Akkumulátor szekrényen belüli kábelvédelem aR karakterisztikájú gyors NH betétekkel.

Fogyasztói teljesítmény: ___ kVA;

Fogyasztói egyidejűségi tényező: ___ %;

Elvárt áthidalási idő a megadott fogyasztói teljesítmény és egyidejűségi tényező mellett: ___ perc

Gyártmány elfogadtatásához szükséges UPS dokumentumok:

- Magyar nyelvű gyártói CE nyilatkozat
- Magyar nyelvű katalógus oldalak és adatlapok
- UPS gyártó által készített részletes, egyedi konfigurációs adatlap, amely magában foglalja:
 1. megadott fogyasztói hatásos teljesítmény és hozzá tartozó egyidejűségi tényezőre számolt áthidalási időt legalább perc pontosságban
 2. számításhoz használt cellánkénti mélykisülés védelem értéket
 3. akkumulátor gyártóját, típusát, kapacitását [W] és élettartalmát
 4. megtápláló és elmenő kábelek maximális/ minimális keresztmetszetét
 5. ajánlott túláramvédelmi készülékeket
 6. UPS és akkumulátor szekrények tömegét, méretét valamint gyártó által előírt minimális és ajánlott telepítési távolságokat
 7. gyártó által javasolt külső kerülőág megvalósítási elve és méretezése

Átadáshoz szükséges dokumentumok:

- Telepítési munkalap
- Magyar nyelvű gépkönyvek és üzembe helyezési jegyzőkönyvek
- Magyar nyelvű műbizonylat



legrand

HÁROMFÁZISÚ SZÜNETMENTES IPARI ÉS MEDIKAI FELHASZNÁLÁSRA

Párhuzamosított megoldás
4,8 MVA teljesítményig



- Komplettn kínálat: 100 - 800 kVA
- Kimeneti teljesítménytényező: 0,9
- Magas hatékonyság: akár 95%
- Beépített inverteres leválasztó transzformátor (DC/AC galvanikus leválasztás)
- Dinamikus töltésű üzemmód (DCM)
- Dupla DSP és mikrokontroller

háromfázisú online szünetmentes
KEOR HP - kimeneti transzformátoros UPS



KEOR HP 100



KEOR HP 400

LCD és MIMIC Diag kijelzővel ellátott VFI-SS-111 online kettős konverziós szünetmentes áramforrások
Magas kettős konverziós (<95%) és ECO üzemmódú (<98%) hatékonyság az alacsony üzemeltetési költségek és a környezetre gyakorolt hatás minimalizálása érdekében
Beépített inverteres transzformátor (DC-AC galvanikus leválasztás)
Párhuzamosításra alkalmas: teljesítmény növelés és/vagy redundancia (maximum 6 berendezés)
Párhuzamosított készülékek üzem alatt történő csatlakoztatása vagy eltávolítása
Maximális hálózati és fogyasztói kompatibilitás érdekében a teljes-körű IGBT valamint elektronikus PFC technológia, amelyek magas bementi teljesítmény tényezőt (0,99) és alacsony áram felharmonikus tartományt THDi < 3% eredményeznek
Akkumulátor gyártójával közösen kifejlesztett töltési technológia a hosszú élettartam és egyszerű karbantartás érdekében:
- áramerősség/feszültség vezérléssel minimalizálja a töltési áram hullámosságát
- dinamikus töltési üzemmód (DCM) az áthidalási idő növelése és a töltési idő csökkentése érdekében
- kézi és automata akkumulátor-teszt
Párhuzamosításra alkalmas: teljesítmény növelés és/vagy redundancia (maximum 6 berendezés)
CAN-BUS alapú osztott párhuzamos vezérlés magas terhelésmegosztási pontosságot és egyedüli meghibásodási pont kiküszöbölését valósítja meg
Kommunikációs csatlakozók széles választékával kompatibilis (WEB/SNMP, RS485/MODBUS, RS232, USB ...stb)

Csom.	Kat. szám	Szünetmentes áramforrások			
		Kimeneti leválasztó transzformátorral szerelt szünetmentes áramforrások			
		Látsz. telj.[kVA]	Hatásos telj.[kW]	Méreték [mm] MAGxSZÉLxMÉLY	Tömeg [kg]
1	9 604 30	100	90	1670 x 815 x 625	625
1	9 604 31	125	112,5	1670 x 815 x 625	660
1	9 604 32	160	144	1670 x 815 x 625	715
1	9 604 33	200	180	1905 x 1220 x 855	970
1	9 604 34	250	225	1905 x 1220 x 855	1090
1	9 604 35	300	270	1905 x 1220 x 855	1170
1	9 604 36	400	360	2020 x 2440 x 950	1820
1	9 604 37	500	450	2020 x 2440 x 950	2220
1	9 604 38	600	540	2020 x 2440 x 950	2400
1	9 604 39	800	720	1920 x 3640 x 950	3600
		Akkumulátor szerkények			
		Akkumulátorok fogadására kész tálcás szerkények Biztosítós szakaszoló-kapcsolóval (NH) és gyors olvadóbetéttel (aR) szerelve			
		Indikatív akkum. kapacitás [Ah]	Max elhelyezhető akkum. száma	Méreték [mm] MAGxSZÉLxMÉLY	Tömeg [kg]
1	3 109 65	70-93	52	1900x1200x900	335
1	3 109 67	105	52	1900x1200x900	335

háromfázisú online szünetmentes

KEOR HP, műszaki jellemzők



Típus	100	125	160	200	250	300	400	500	600	800
Általános jellemzők										
Látszólagos teljesítmény (kVA)	100	125	160	200	250	300	400	500	600	800
Hatásos teljesítmény (kW)	90	112,5	144	180	225	270	360	450	540	720
Technológia	Online kettős konverziós VFI-SS-111									
Jelalak	Tisztán szinuszos									
Felépítés	Hagyományos felépítésű, 6 berendezésig párhuzamosítható									
Bemeneti jellemzők										
Névleges feszültség	380-415 V~ 3Ph+N									
Névleges frekvencia	50-60 Hz ± 10%									
Névleges feszültség tartomány	400 V -20% / + 15%									
Áram felharmonikus THDi	< 3%									
Aggregátoros kompatibilitás	Magas tartományon belül konfigurálható frekvencia szinkronizálás a bemenet és kimenet között									
Teljesítmény tényező	> 0,99									
Kimeneti jellemzők										
Névleges feszültség	380, 400, 415 V~ 3Ph+N (kijelzőn beállítható)									
Hatékonyság (online)	akár 95%									
Névleges frekvencia	50 /60 Hz beállítható ± 0,001%									
Csúcs tényező	3:1									
Feszültség felharmonikus THDv	<5% (asszimmetrikus terhelés esetén)									
Feszültség tartomány	± 1% (szimmetrikus terhelés esetén)									
Túlterhelés képesség	10 perc - 125%; 30 mp - 200%									
Hatékonyság (eco)	98%									
Bypass	Beépített statikus és kézi bypass									
Akkumulátorok										
Áthidalási idő bővítés	további akkumulátor szekrények hozzáadásával									
Akkumulátor típusa	VRLA - AGM karbantartás mentes									
Akkumulátor teszt	kézi és automatikus									
Újratöltési profil	IU (DIN41773)									
Kommunikáció és vezérlés										
Kijelző	LCD kijelző + 4 x LED és 4 x állapotbeállító gomb									
Kommunikációs portok	RS232 és USB (RS485 opcionális)									
Hangjelzés	hibák és figyelmeztetések azonnali vagy késleltetett jelzése									
Konfigurációs beállítások	automatikus firmware-rel vagy kézi szervíz mérnök által									
Hálózati interfész szlot	beépített száraz-kontakt PCB, opcionális SNMP kártya									
Tűzjelző kapcsoló (EPO)	igen									
Távfelügyelet	lehetséges									
Akkumulátor hőszonda	igen									
Fizikai méretek										
UPS méretek MAG x SZÉL x MÉLY [mm]	1670 x 815 x 825					1905 x 1220 x 855				
Nettó tömeg [kg]	625	660	715	970	1090	1170				1170
Környezeti jellemzők										
Működési hőmérséklet [°C]	0÷40					0÷40				
Relatív páratartalom [%]	< 95% lecsapódás mentes					< 95% lecsapódás mentes				
Védelmi index	IP20					IP20				
Zajterhelés 1 méterről [dBA]	< 60					< 62				
Szabvány megfelelések										
Kapcsolódó termékszabványok	EN 62040-1, EN 62040-2, EN 62040-3									

Akkumulátor szerkény általános jellemzők	Leírások
Névleges feszültség	800 Vdc
Akkumulátor elválasztá	Polikarbonát belső panelekkel
Túláram-védelmi berendezések	Szerkény alsó polcán elhelyezhető. Állapotjelző segédérintkezővel szerelt szakaszolható biztosító-tartók aR NH gyors biztosítókkal szerelve az akkumulátor körök kapacitásának függvényében
Kábel bemenet	alsó (balról vagy jobbról egyaránt)
Kábel csatlakozás	Közvetlen a biztosító-tartóhoz
Maximálisan beköthető vezető-keresztmetszet	3x 150mm ²
Szerkény hozzáférhetősége	Kulccsal zárható ajtó valamint 3 db eltávolítható oldallap
Védelmi index; szín; szabvány megfelelés	IP20 (opcionálisan IP21), RAL7016-fekete, IEC-EN 62040-1

Trimod HE



Általános jellemzők

TRIMOD HE online, kettős konverziós szünetmentes áramforrás, amely 10 és 80 kW közötti képes fázisonkénti redundancia kialakítására.

Módosítható fáziskonfigurációk

Belső kábelezés és kijelzőn történő beállítások változtatásával a szünetmentes áramforrás bemeneti és kimeneti fáziskonfigurációi megváltoztathatók az alábbiakra: 3:3, 3:1, 1:1, 1:3

Fázisonkénti redundancia

A készülék kimeneti konfigurációja beállítható három független egyfázisú rendszerre, amelyek külön túláram védelemmel és bypass körrel rendelkeznek, így az egyik fázison keletkező hiba nem lesz hatással a többire. A különböző fázisok, különböző idejű lekapcsolási sorrendje szintén megvalósítható

Szemcsés védelem

A kis teljesítményű hot swap teljesítménymoduloknak köszönhetően nincs szükség felesleges hálózati túlméretezésre a N+X redundancia kialakításához

Akkumulátor redundancia

A **TRIMOD HE** szünetmentes képes különböző akkumulátor körök redundáns kezelésére, amelyek fiókos rendszerben hot swap cserélhetők





Decentralizált architektúra

A **Trimod HE** egységek minden kritikus egysége redundáns, úgymint a vezérlőegység, a teljesítmény modulok és az akkumulátor

Javasolt felhasználás

Trimod HE szünetmentesek kritikus üzemű egyfázisú IT készülékek és a működtetésük szükséges eszközei (pl: klímák) védelmére nyújt ideális megoldást nagyfokú aszimmetria esetén is. Kifejezetten ajánlott informatikai / szerver termek komplett szünetmentesítésére irodai, pénzügyi, oktatási, egészségügyi és ipari környezetben egyaránt.

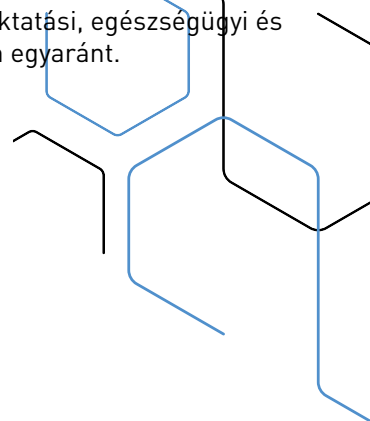

Trimod HE

SPECIFIKÁCIÓS SEGÉDLET

TRIMOD HE

___ kW névleges kimeneti teljesítményű háromfázisú szünetmentes áramforrás (UPS) akkumulátorokkal szerelve.

Moduláris felépítésű, online kettős konverziós, VFI-SS-111 UPS technológia, amely szekrényen belüli N+X redundancia kialakításra valamint teljesítmény bővítésre képes. Hot swap, egyfázisú modulokból felépülő szünetmentes áramforrás, fázisonkénti statikus bypassal. Fázisonkénti redundanciára alkalmas decentralizált áramköri moduláris architektúra. Egyenirányító és inverter oldalon 3L IGBT-vel a maximális teljesítménytényező érdekében (PFin=0,99 PFout=1). Magas online hatékonyság (akár 96%). ECO üzemmódok, amellyel akár 99% hatékonyság is megvalósítható. Független áramkörökről történő egyenirányító és bypass megtáplálás. WEB/SNMP kártyával szerelve. Tűzvédelmi távkapcsolásra alkalmas EPO kontaktussal ellátva. Többosztályú akkumulátor töltés ciklus a hosszú élettartam érdekében. Akkumulátorok elhelyezése UPS szekrényben hot swap fiókokkal vagy UPS-sel azonos gyártmányú, zárt szerkezetben, amely megfelel a kapcsolódó IEC-EN 62040-1 szabványnak. Akkumulátor szekrényen belüli kábelvédelem aR karakterisztikájú gyors NH betétekkel.

Fogyasztói teljesítmény: ___ kW;

Fogyasztói egyidejűségi tényező: ___ %;

Elvárt áthidalási idő a megadott fogyasztói teljesítmény és egyidejűségi tényező mellett: ___ perc

Gyártmány elfogadtatásához szükséges UPS dokumentumok:

- Magyar nyelvű gyártói CE nyilatkozat
- Magyar nyelvű katalógus oldalak és adatlapok
- UPS gyártó által készített részletes, egyedi konfigurációs adatlap, amely magában foglalja:
 1. megadott fogyasztói hatásos teljesítmény és hozzá tartozó egyidejűségi tényezőre számolt áthidalási időt legalább perc pontosságban
 2. számításhoz használt cellánkénti mélykisülés védelem értékét
 3. akkumulátor gyártóját, típusát, kapacitását [W] és élettartalmát
 4. megtápláló és elmenő kábelek maximális/ minimális keresztmetszetét
 5. ajánlott túláramvédelmi készülékeket
 6. UPS és akkumulátor szekrények tömegét, méretét valamint gyártó által előírt minimális és ajánlott telepítési távolságokat
 7. gyártó által javasolt külső kerülőág megvalósítási elve és méretezése

Átadáshoz szükséges dokumentumok:

- Telepítési munkalap
- Magyar nyelvű gépkönyvek és üzembe helyezési jegyzőkönyvek
- Magyar nyelvű műbizonylat





3 104 42



3 104 02



3 106 27



3 106 74



3 108 73



3 108 55

Csom.	Kat. szám	TRIMOD HE szünetmentes áramforrások					
Komplett konfigurációk akkumulátorokkal							
Vezérlőegységekkel, teljesítmény- és akkumulátor modulokkal felszerelt szünetmentes áramforrások							
	Látsz/hat. telj. [kVA/kW]	Kalkulált áthidalási idő [perc] 70%	Vezérlő egységek száma	Fázis konfiguráció	Méreték [mm] MAGxSZÉLxMÉLY	Tömeg [kg]	
1	3 104 42	10	11	1	multi	1370x414x628	291
1	3 104 43	10	21	1	multi	1370x414x628	233
1	3 104 44	10	35	1	multi	1370x414x628	294
1	3 104 02	10	49	1	multi	1650x414x628	365
1	3 104 45	15	13	1	multi	1370x414x628	242
1	3 104 46	15	21	1	multi	1370x414x628	301
1	3 104 07	15	29	1	multi	1650x414x628	373
1	3 104 47	20	9	1	multi	1370x414x628	242
1	3 104 48	20	14	1	multi	1370x414x628	301
1	3 104 13	20	20	1	multi	1650x414x628	373
1	3 104 17	30	8	1	multi	1370x414x628	335
Konfigurációk akkumulátorok fogadására							
Vezérlőegységekkel és teljesítmény modulokkal felszerelt szünetmentes áramforrások							
Akkumulátorok fiókok és akkumulátor szekrény fogadására képes változat							
	Látsz/hat. telj. [kVA/kW]	Beépíthető akku. modulok száma	Vezérlő egységek száma	Fázis konfiguráció	Méreték [mm] MAGxSZÉLxMÉLY	Tömeg [kg]	
1	3 103 96	10	12	1	multi	1370x414x628	120
1	3 103 97	10	16	1	multi	1650x414x628	155
1	3 104 08	15	12	1	multi	1370x414x628	120
1	3 104 03	15	16	1	multi	1650x414x628	155
1	3 104 14	20	12	1	multi	1370x414x628	120
1	3 104 09	20	16	1	3:3	1650x414x628	155
1	3 104 18	30	-	1	3:3	1370x414x628	146
1	3 104 15	30	12	1	3:3	1650x414x628	181
1	3 104 19	40	-	1	3:3	1370x414x628	146
1	3 104 20	60	-	1	3:3	1370x414x628	165
1	3 110 08	80	-	4	3:3	1650x414x628	200
Egyedileg összeállítható változatok							
Vezérlőegységekkel felszerelt teljesítmény- és akkumulátor modulok fogadására kész szünetmentes áramforrások							
	Beépíthető telj. modulok száma	Beépíthető akku. modulok száma	Vezérlő egységek száma	Fázis konfiguráció	Méreték [mm] MAGxSZÉLxMÉLY	Tömeg [kg]	
1	3 104 22	3x 3,4	12	1	multi	1370x414x628	85
1	3 104 31	3x 3,4	16	1	multi	1650x414x628	98
1	3 104 23	3x 5/6,7	12	1	mult	1370x414x628	90
1	3 104 32	6x 3,4	12	1	multi	1650x414x628	102
1	3 104 33	3x 5/6,7	16	1	multi	1650x414x628	102
1	3 104 24	6x 5	-	1	3:3	1370x414x628	80
1	3 104 25	6x 5	-	1	multi	1370x414x628	84
1	3 104 34	6x 5	12	1	3:3	1650x414x628	104
1	3 104 68	6x 6,7	-	2	3:3	1370x414x628	85
1	3 104 69	6x 5	12	2	3:3	1650x414x628	102
1	3 104 26	6x 6,7	-	1	3:3	1370x414x628	80
1	3 104 71	6x 6,7	-	2	3:3	1370x414x628	82
1	3 104 27	9x 6,7	-	1	3:3	1370x414x628	90
1	3 104 72	9x 6,7	-	3	3:3	1370x414x628	91
1	3 104 73	12x 6,7	-	4	3:3	1650x414x628	120

Csom.	Kat. szám	Hot-swap cserélhető modulok			
Hot-swap teljesítmény modulok					
Kihúzható moduláris felépítésű, egyfázisú teljesítménymodulok, Soronként 3 db azonos teljesítményű teljesítménymodul használható					
		Kompatibilitás	Hatásos teljesítmény [kW]	Tömeg [kg]	
1	3 108 73	Trimod HE	6,7	10	
1	3 108 71	Trimod HE	5	10	
1	3 108 69	Trimod HE	3,4	9	
Hot-swap akkumulátor modulok					
Kihúzható moduláris akkumulátor fiókok akkumulátorral illetve anélkül					
Trimod HE szünetmentes áramforrások négyesével szerelhetőek fiókokkal					
		Kompatibilitás	Akkumulátor	Készlet tartalma	Tömeg [kg]
1	3 108 75	Trimod HE	5x9Ah LL	1 fiók	17
1	3 108 45	Trimod HE	5x9Ah	1 fiók	17
1	3 108 54	Trimod HE	üres	4 fiók	7
Hot-swap töltőmodul					
1	3 108 51	Kiegészítő töltésre alkalmas fiók (15A)			
Akkumulátor szekrények					
Hagyományos változatok					
Akkumulátorok fogadására kész tálcás szekrények Biztosítós szakaszoló-kapcsolóval (NH) és gyors olvadóbetéttel (aR) szerelve					
	Indikatív akku. kapacitás [Ah]	Max elhelyezhető akku. száma	Méreték [mm] MAGxSZÉLxMÉLY	Tömeg [kg]	
1	24	40	1420x800x900	214	3 106 27
1	24	60	1420x800x900	214	3 106 28
1	41	20	1420x800x900	214	3 106 29
1	41	40	1420x800x900	214	3 106 54
1	55	20	1420x800x900	214	3 106 55
1	55	42	1900x800x900	254	3 109 41
1	70-93	42	1900x1200x900	336	3 109 66
1	70-93	60	1900x1400x900	385	3 109 91
1	105	42	1900x1200x900	336	3 109 68
1	105	42	1900x1200x900	336	3 109 81
1	105	60	1900x12400x900	384	3 109 83
Hot swap cserélhető fiókos változatok					
Akkumulátor fiókok fogadására kész szekrények					
	Beépített akkumulátor fiókok száma	Szabad akkumulátor fiókok száma	Méreték [mm] MAGxSZÉLxMÉLY	Tömeg [kg]	
1	-	16	1370x414x628	107	3 108 05
1	-	20	1650x414x628	121	3 108 06
1	4	12	1370x414x628		3 107 60
1	8	8	1370x414x628		3 107 61
1	12	4	1370x414x628		3 107 62
1	16	-	1370x414x628		3 107 63
1	20	-	1650x414x628		3 107 64

online kettős konverziós moduláris szünetmentes áramforrások

Trimod HE műszaki jellemzők

Műszaki jellemzők

Egyfázisú teljesítménymodulokból felépülő GPA rendszer (szemcsés moduláris architektúra)
 Alkalmask N+1 fázisonkénti redundancia megvalósítására továbbá teljesítmény és/vagy áthidalási idő bővítésre kész egyedi szünetmentes áramforrások kialakítására; Kimeneti teljesítmény tényező: $\cos \phi=1$; Hatékonyság akár 99%; Központi és decentralizált áramköri moduláris rendszer; Hidegindításra képes; Full Hot-swap teljesítmény- és akkumulátor modulokból összeállítható rendszer (legrövidebb MTTR); Alfanumerikus kijelzővel és háromszínű állapotjelzőkkel ellátva; Kimeneti/bemeneti csatlakozók: 2xRS232, 1 logikai port, EPO, GenSET, száraz-kontaktusok (5xCO); WEB/SNMP kártya fogadására alkalmas
 DPA rendszerben N+X redundancia kialakítás mellett teljes terhelés mellett hot swap cserélhető teljesítmény és akkumulátor fiókok
 CPA rendszerben bypass üzemmódban hotswap cserélhető teljesítménymodulokkal, online és bypass üzemmódban hotswap cserélhető akkumulátor fiókokkal

Modell	Trimod HE 10	Trimod HE 15	Trimod HE 20	Trimod HE 30	Trimod HE 40	Trimod HE 60	Trimod HE 80
Általános jellemzők							
Látáslagos teljesítmény (kVA)	10	15	20	30	40	60	80
Hatásos teljesítmény (kW)	10	15	20	30	40	60	80
Technológia	Online kettős konverziós VFI-SS-111						
Jelalak	Tisztán szinuszos						
Felépítés	Egyfázisú modulokból felépülő, fázisonkénti redundáns GDPA és GCPA rendszerű						
Bemeneti jellemzők							
Névleges feszültség	380, 400, 415 3Ph+N+PE (vagy 220, 230,240 1Ph)			380, 400, 415 3Ph+N+PE			
Bemeneti frekvencia	45-65 Hz [43-68,4 Hz]						
Bementi feszültség tartomány (Ph-Ph)	400V+15%/-20% 230V+15%/-20%			400V+15%/-20%			
Bemeneti áram felharmonikus THDi	< 3% teljes terhelésen*						
Aggregátoros kompatibilitás	igen						
Bemeneti teljesítménytényező	> 0,99						
Kimeneti jellemzők							
Névleges feszültség	380, 400, 415 3Ph+N+PE (vagy 220, 230,240 1Ph)			380, 400, 415 3Ph+N+PE			
Hatékonyság online üzemmódban	<= 96%						
Hatékonyság ECO üzemmódban	<= 99%						
Frekvencia (névleges)	50 /60 Hz (beállítható a kijelzőről)						
Csúcs tényező	3:1						
Feszültség felharmonikus torzítás THDu	< 1% (teljes lineáris terhelés esetén)						
Túlterhelés képesség	TRIMOD HE: 10 perc 115%, 1 perc 135%						
Feszültség tolerancia	± 1%						
Bypass	Beépített statikus és kézi bypass						
Akkumulátorok							
Áthidalási idő növelése	akkumulátor modulok hozzáadásával (hot-swap)						
Akkumulátor típusa	VRLA - AGM karbantartás mentes						
Akkumulátor teszt	automata vagy kézi						
Újratöltési profil	3 lépcsős, okos technológiás						
Kommunikáció és vezérlés							
Kijelző	4x20 digitális kijelző, 4 gomb, 3 színű háttérvilágítás						
Kommunikációs portok	2xRS232, GenSet, 5xprogramozható relé kimenet						
Back Feed védelem	beépített (NO/NC)						
Hangjelzések	igen						
Hálózati interfész szlot (SNMP)	opcionális SNMP kártya						
Tűzjelző kapcsoló (EPO)	igen						
Távoli felügyelet	lehetséges						
Környezeti jellemzők							
Működési hőmérséklet (°C)	0÷40						
Relatív páratartalom (%)	20÷95% (lecsapódás mentes)						
Védettségi index (por/nedvesség)	IP21						
Zajterhelés 1 méterről (dBA)	< 58-62						
Szabvány megfelelések							
Kapcsolódó termékszabványok	EN 62040-1, EN 62040-2, EN 62040-3						

Trimod MCS



Általános jellemzők

TRIMOD MCS online, kettős konverziós szünetmentes áramforrás, amely 3 és 80 kW között képes fázisonkénti redundancia mellett, központi biztonsági energiaellátásra.

Biztonsági energiaellátás EN 50171 szerint

TRIMOD MCS kínálat kifejezetten az EN 50171 (központi biztonsági energiaellátó rendszerek) szabvány által megfogalmazott követelmények alapján került kifejlesztésre. Magas tűzbiztonsági előírásoknak megfelelő épületek, központi megtáplálású biztonsági világítási rendszereinek szünetmentes védelmére. Ideális megoldást nyújt továbbá automata tűzoltó, jelenlét érzékelő, riasztó, kipufogó, szén-dioxid és egyéb érzékeny szenzor rendszerek védelmére.

Védelem hibás polaritáscsere ellen

Maximális kezelői biztonságot nyújt a helytelen polaritású csatlakoztatás ellen telepítés és karbantartás közben egyaránt.

120% -os túlterhelés biztonság

Tervezésének és méretezésének köszönhetően folyamatos túlterhelés estén (1,2 x I_n -ig) is képes a szünetmentes védelem garantálására (CEI EN 50171 megfelelés)

Kettős megtáplálás

A kimagasló üzembiztonság érdekében 80 kW teljesítményig külön áramkörrel és egymástól teljesen különálló hálózatról is megtáplálható az UPS egyenirányítója és kerülő áramkörre .





Különböző üzemmódok

A **Trimod MCS** kijelzőjének és nyomógombjainak segítségével egyszerűen változtatható a kimenet üzemmódja: SA (folyamatosan megtáplált) , SE (csak veszély esetén megtáplált)

Módosítható fáziskonfigurációk

Belső kábelezés és kijelzőn történő beállítások változtatásával a szünetmentes áramforrás bemeneti és kimeneti fáziskonfigurációi megváltoztathatók az alábbiakra: 3:3, 3:1, 1:1, 1:3

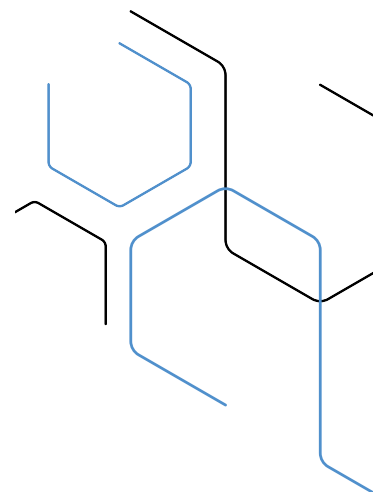

Trimod MCS

SPECIFIKÁCIÓS SEGÉDLET

TRIMOD MCS

___ kW névleges kimeneti teljesítményű háromfázisú szünetmentes áramforrás (UPS) akkumulátorokkal szerelve.

Moduláris felépítésű, online kettős konverziós, VFI-SS-111 UPS technológia, amely szekrényen belüli N+X redundancia kialakításra valamint teljesítménybővítésre képes. EN 50171 (központi biztonsági energiaellátó rendszerek) szabványnak megfelelő konstrukció. Folyamatos túlterhelés esetén (1,2 x In-ig) is képes a szünetmentes védelem garantálására. Kijelzőjének és nyomógombjainak segítségével változtatható kimeneti üzemmódok: SA (folyamatosan megtáplált) , SE (csak veszély esetén megtáplált). Polaritás csere elleni belső védelem. Hot swap, egyfázisú modulokból felépülő szünetmentes áramforrás, fázisonkénti statikus bypasssal, amely fázisonkénti redundanciára alkalmas. Egyenirányító és inverter oldalon 3L IGBT-vel a maximális teljesítménytényező érdekében (PFin=0,99 PFout=1). Magas online hatékonyság (akár 96%). ECO üzemmódok, amellyel akár 99% hatékonyság is megvalósítható. Független áramkörökről történő egyenirányító és bypass megtáplálás. WEB/SNMP kártyával szerelve. Tűzvédelmi távlekapcsolásra alkalmas EPO kontaktussal ellátva. Több szintű akkumulátor töltés ciklus a hosszú élettartam érdekében. AAkkumulátorok elhelyezése UPS szekrényben hot swap fiókokkal vagy UPS-sel azonos gyártmányú, zárt szerényben, amely megfelel a kapcsolódó IEC-EN 62040-1 szabványnak. Akkumulátor szekrényen belüli kábelvédelem aR karakterisztikájú gyors NH betétekkel.

Fogyasztói teljesítmény: ___ kW;

Fogyasztói egyidejűségi tényező: ___ %;

Elvárt áthidalási idő a megadott fogyasztói teljesítmény és egyidejűségi tényező mellett: ___ perc

Gyártmány elfogadtatásához szükséges UPS dokumentumok:

- Magyar nyelvű gyártói CE nyilatkozat
- Magyar nyelvű katalógus oldalak és adatlapok
- UPS gyártó által készített részletes, egyedi konfigurációs adatlap, amely magában foglalja:
 1. megadott fogyasztói hatásos teljesítmény és hozzá tartozó egyidejűségi tényezőre számolt áthidalási időt legalább perc pontosságban
 2. számításhoz használt cellánkénti mélykisülés védelem értéket
 3. akkumulátor gyártóját, típusát, kapacitását [W] és élettartalmát
 4. megtápláló és elmenő kábelek maximális/ minimális keresztmetszetét
 5. ajánlott túláramvédelmi készülékeket
 6. UPS és akkumulátor szekrények tömegét, méretét valamint gyártó által előírt minimális és ajánlott telepítési távolságokat
 7. gyártó által javasolt külső kerülőág megvalósítási elve és méretezése

Átadáshoz szükséges dokumentumok:

- Telepítési munkalap
- Magyar nyelvű gépkönyvek és üzembe helyezési jegyzőkönyvek
- Magyar nyelvű műbizonylat





Egyfázisú teljesítménymodulokból felépülő GPA rendszer (szemcsés moduláris architektúra) Bypass üzemmódban hotswap cserélhető teljesítménymodulokkal, online és bypass üzemmódban hotswap cserélhető akkumulátor fiókokkal Alkalmasság N+1 fázisonkénti redundancia megvalósítására továbbá teljesítmény és/vagy áthidalási idő bővítésre kész egyedi szünetmentes áramforrások kialakítására; Kimeneti teljesítmény tényező: $\cos \phi = 1$; Hatékonyság < 99%; Hidegindításra képes Full Hot-swap teljesítmény- és akkumulátor modulokból összeállítható rendszer (legrövidebb MTTR) Alfa-numerikus kijelzővel és háromszínű állapotjelzőkkel ellátva Kimeneti/bemeneti csatlakozók: 2xRS232, 1 logikai port, EPO, GenSET, száraz-kontaktusok (5xCO) WEB/SNMP kártya fogadására alkalmas

Kat. szám	TRIMOD MCS szünetmentes áramforrások				
Komplett konfigurációk akkumulátorokkal					
Vezérlőegységekkel, hot swap teljesítmény- és akkumulátor modulokkal felszerelt szünetmentes áramforrások					
	Látsz/hat. telj. I kVA/kW	Kalkulált áthidalási idő	Fázis konfigur. BE/KI	Méretetek [mm] MAGxSZÉLxMÉLY	Tömeg [kg]
3 109 90	3	1 óra	1:1	1370x414x628	291
3 109 91	5	1 óra	1:1	1370x414x628	233
3 109 92	7	1 óra	1:1	1370x414x628	294
3 109 93 + 3 106 18	10	1 óra	3:3	1650x414x628	365
3 109 94 + 3 106 19	15	1 óra	3:3	1370x414x628	242
3 109 95 + 3 104 78	20	1 óra	3:3	1370x414x628	301
3 109 96 + 3 104 70(x2)	30	1 óra	3:3	1650x414x628	373
3 109 97 + 3 104 78(x2)	40	1 óra	3:3	1370x414x628	242
3 109 98 + 3 104 78(x3)	60	1 óra	3:3	1370x414x628	301
3 109 99 + 3 104 78(x4)	80	1 óra	3:3	1650x414x628	373
Egyedileg összeállítható változatok					
Vezérlőegységekkel felszerelt teljesítmény- és akkumulátor modulok fogadására kész szünetmentes áramforrások					
Háromfázisú konfigurációk, módosítható kimeneti és bemeneti számmal az alábbi konfigurációkban: 1-1 / 3-3 / 3-1 / 1-3					
	Beépíthető telj. modulok száma	Beépíthető akku. modulok száma	Módosítható fázis konfigur. BE/KI	Méretetek [mm] MAGxSZÉLxMÉLY	Tömeg [kg]
3 110 00	3x 3,4	12	igen	1370x414x628	86
3 110 01	3x 6,7	12	igen	1370x414x628	89
3 110 02	3x 6,7	16	igen	1650x414x628	103
3 110 03	6x 5	-	igen	1370x414x628	85
3 110 04	6x 6,7	-	nem	1370x414x628	82
3 110 05	9x 6,7	-	nem	1370x414x628	91
3 110 06	12x 6,7	-	nem	1370x414x628	120

Csom.	Kat. szám	Hot-swap cserélhető modulok			
Hot-swap teljesítmény modulok					
Kihúzható moduláris felépítésű, egyfázisú teljesítménymodulok, Soronként 3 db azonos teljesítményű teljesítménymodul használható					
		Kompatibilitás	Hatásos teljesítmény [kW]	Tömeg [kg]	
1	3 108 73	Trimod MCS	6,7	10	
1	3 108 71	Trimod MCS	5	10	
1	3 108 69	Trimod MCS	3,4	9	
Hot-swap akkumulátor modulok					
Kihúzható moduláris akkumulátor fiókok akkumulátorral illetve anélkül					
Trimod HE szünetmentes áramforrások négyesével szerelhetőek fiókokkal					
		Kompatibilitás	Akkumulátor	Készlet tartalma	Tömeg [kg]
1	3 108 75	Trimod HE	5x9Ah LL	1 fiók	17
1	3 108 45	Trimod HE	5x9Ah	1 fiók	17
1	3 108 54	Trimod HE	üres	4 fiók	7
Hot-swap töltőmodul					
1	3 108 51	Kiegészítő töltésre alkalmas fiók (15A)			
Akkumulátor szekrények					
Hagyományos változatok					
Akkumulátorok fogadására kész tálcás szekrények Biztosítós szakaszoló-kapcsolóval (NH) és gyors olvadóbetéttel (aR) szerelve					
		Indikatív akkum. kapacitás [Ah]	Max elhelyezhető akkum. száma	Méretetek [mm] MAGxSZÉLxMÉLY	Tömeg [kg]
1	3 106 27	24	40	1420x800x900	214
1	3 106 28	24	60	1420x800x900	214
1	3 106 29	41	20	1420x800x900	214
1	3 106 54	41	40	1420x800x900	214
1	3 106 55	55	20	1420x800x900	214
1	3 109 41	55	42	1900x800x900	254
1	3 109 66	70-93	42	1900x1200x900	336
1	3 109 91	70-93	60	1900x1400x900	385
1	3 109 68	105	42	1900x1200x900	336
1	3 109 81	105	42	1900x1200x900	336
1	3 109 83	105	60	1900x12400x900	384
Hot swap cserélhető fiókos változatok					
Akkumulátor fiókok fogadására kész szekrények					
		Beépített akkumulátor fiókok száma	Szabad akkumulátor fiókok száma	Méretetek [mm] MAGxSZÉLxMÉLY	Tömeg [kg]
1	3 110 07	-	16	1370x414x628	107
1	3 106 16	-	20	1650x414x628	121
1	3 106 17	12	2	1370x414x628	
1	3 106 18	20	-	1370x414x628	

+ Hagományos és intelligens PDU-k, rack szekrények és egyéb hálózati termékek megtalálhatók a Legrand strukturált hálózati szakkatalógusában www.legrand.hu

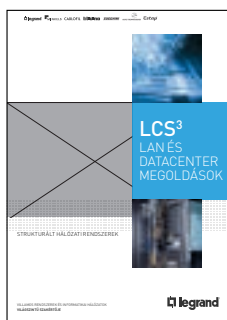

online kettős konverziós moduláris szünetmentes áramforrások

Trimod MCS műszaki jellemzők

Műszaki jellemzők										
Modell	MCS 3	MCS 5	MCS 7	MCS 10	MCS 15	MCS 20	MCS 30	MCS 40	MCS 60	MCS 80
Általános jellemzők										
Látszólagos teljesítmény (kVA)	3	5	7	10	15	20	30	40	60	80
Hatásos teljesítmény (kW)	3	5	7	10	15	20	30	40	60	80
Hatásos teljesítmény EN50171 szerint TRIMOD MCS esetén	2,88	4,16	5,58	8	12,5	16,7	25	33,3	50	66,7
Technológia	Online kettős konverziós VFI-SS-111									
Jelalak	Tisztán szinuszos									
Felépítés	Egyfázisú modulokból felépülő, fázisonkénti redundáns GDPA és GCPA rendszerű									
Bemeneti jellemzők										
Névleges feszültség	220, 230, 240 1Ph+N+PE			380, 400, 415 3Ph+N+PE (vagy 220, 230,240 1Ph)			380, 400, 415 3Ph+N+PE			
Bemeneti frekvencia	45-65 Hz (43-68,4 Hz)									
Bemeneti feszültség tartomány (Ph-Ph)	230V+15%/-20%			400V+15%/-20% 230V+15%/-20%			400V+15%/-20%			
Bemeneti áram felharmonikus THDi	< 3% teljes terhelésen*									
Aggregátoros kompatibilitás	igen									
Bemeneti teljesítménytényező	> 0,99									
Kimeneti jellemzők										
Névleges feszültség	220, 230, 240V 1Ph+N+PE			380, 400, 415 3Ph+N+PE (vagy 220, 230,240 1Ph)			380, 400, 415 3Ph+N+PE			
Hatékonyság online üzemmódban	≤ 96%									
Hatékonyság ECO üzemmódban	≤ 99%									
Frekvencia (névleges)	50 /60 Hz (beállítható a kijelzőről)									
Csúcs tényező	3:1									
Feszültség felharmonikus torzítás THDu	< 1% (teljes lineáris terhelés esetén)									
Túlterhelés képesség	f10 perc: 135%, 1 perc: 150% (EN50171 szerint)									
Feszültség tolerancia	± 1%									
Bypass	Beépített statikus és kézi bypass									
Akkumulátorok										
Áthidalási idő növelése	akkumulátor modulok hozzáadásával (hot-swap)									
Akkumulátor típusa	VRLA - AGM karbantartás mentes									
Akkumulátor teszt	automata vagy kézi									
Újratöltési profil	3 lépcsős, okos technológiás									
Kommunikáció és vezérlés										
Kijelző	4x20 digitális kijelző, 4 gomb, 3 színű háttérvilágítás									
Kommunikációs portok	2xRS232, GenSet, 5xprogramozható relé kimenet									
Back Feed védelem	beépített (NO/NC)									
Hangjelzések	igen									
Hálózati interfész szlot (SNMP)	opcionális SNMP kártya									
Tűzjelző kapcsoló (EPO)	igen									
Távoli felügyelet	lehetséges									
Környezeti jellemzők										
Működési hőmérséklet (°C)	0÷40									
Relatív páratartalom (%)	20÷95% (lecsapódás mentes)									
Védettségi index (por/nedvesség)	IP21									
Zajterhelés 1 méterről (dBA)	< 58-62									
Szabvány megfelelések										
Kapcsolódó termékszabványok	EN 62040-1, EN 62040-2, EN 62040-3									

Keor MOD



Általános jellemzők

Keor MOD online, kettős konverziós, szünetmentes áramforrás, amely 25 és 250 kW közötti teljesítményű egységekből képes N+X redundáns védelemre. Maximális teljesítmény párhuzamosan kötött egységekből: 480 kW

Maximális teljesítménysűrűség

25 kW teljesítményű, 2 unit magas modul a piacon jelenleg elérhető legmagasabb teljesítmény sűrűséget kínálja.

Hot swap kialakítás

A hot-swap kialakításnak köszönhetően a teljesítmény modulok függetlenek egymástól és plug&play cserélhetők. Minden beavatkozás rendkívül egyszerű és egyedülállóan gyors.

Belső akkumulátorok

Az akkumulátor fiókok könnyen kihúzhatók az elülső fogantyú segítségével. A mechanikus végállás megakadályozza a fiók teljes eltávolítását, meggátolva a véletlen leesést, és lehetővé téve az üzemeltetők teljes biztonságban való munkavégzését.

Biztonságos működés

A rendszer összes elemét úgy tervezték, hogy a lehető legnagyobb megbízhatóságot és teljesítményt biztosítsák anélkül, hogy lemondanának a könnyű üzembehelyezésről és karbantartásról. A világos színek és a nagy fényvisszaverő felületek használata hozzájárul a technikai helyiségek környezeti világításának optimalizálásához, csökkentve ezzel a készülék eredményezte ökológiai lábnyomot.





Kommunikációs központ üzemmód

A szünetmentes áramforrás elülső részén elhelyezett modul, amely könnyen hozzáférhető módon biztosítja a teljes kommunikációs csatlakozást: rendszer kommunikációs portjai; RS485 port; RS485 port külső interfészek számára; logikai kapu; kommunikációs interfész szlot; USB port; 11 x bemeneti száraz-kontaktus; 8 x kimeneti száraz-kontaktus

Forgatható érintőképernyő

10" méretű színes érintőképernyős kijelző interaktív ikonokkal és felhasználóbarát módon jeleníti meg a készülék aktuális állapotát. A forgatható kialakításnak köszönhetően csukott ajtó mellett ugyanolyan jól láthatók az állapotok és vezérelhetők az UPS funkciói, mint kinyitott ajtó mellett.



Keor MOD

SPECIFIKÁCIÓS SEGÉDLET

Keor MOD

__ kW névleges kimeneti teljesítményű háromfázisú szünetmentes áramforrás (UPS) akkumulátorokkal szerelve.

Moduláris felépítésű, online kettős konverziós, VFI-SS-111 UPS technológia, amely párhuzamosítással teljesítmény növelésre és N+X redundancia kialakítására egyaránt alkalmas: különböző teljesítményű egységek párhuzamosítására is képes. Falra rátoltható, szemből karban tartható kialakítás: 600 mm széles 42U magas tokozat. 2 Unit magas 25 kVA/kW teljesítmény modulokból felépülő rendszer: minden egyes teljesítmény modul saját többszínű állapotjelző LED sorral, mini USB kommunikációs porttal, hidegfolyosós rendszerhez kompatibilis hőmérséklet vezérelt ventilátorokkal valamint kézi biztonsági leválasztó kapcsolóval ellátva. Nyitott és zárt ajtó mellett is kezelhető, felhasználóbarát, intuitív 10" érintőképernyő. Hidegindításra képes architektúra. Belső teljesítmény skálázásra lehetőség. Teljes 3L IGBT technológia a maximális bemeneti és kimeneti teljesítménytényező (PF_{in}=0,99 PF_{out}=1) elérése érdekében. Magas online (akár 96,8) és Eco üzemű (akár 99%) hatékonyság. Független, külső áramkörrel történő egyenirányító és bypass megáplálás. Kommunikáció: WEB/SNMP hálózati kártyával szerelve; programozható szárazkontakt kimenetek (8 db); 2 x RS485 soros portok; 1 logikai szintű port; USB-B port. Full Hot-Swap teljesítmény modul és akkumulátor fiók kialakítás. Back-feed védelem NO/NC kontaktussal. Elektronikus túlterhelés elleni védelemmel ellátva. Tűzvédelmi távlekapcsolásra alkalmas EPO kontaktussal ellátva. Háromlépcsős Smart-Charge technológiás akkumulátor kezelés. Akkumulátorok elhelyezése UPS szekrényben hot swap fiókokkal vagy az UPS-sel azonos gyártmányú, zárt szerényben, amely megfelel a kapcsolódó IEC-EN 62040-1 szabványnak. Akkumulátor szekrényen belüli kábelvédelem aR karakterisztikájú gyors NH betétekkel.

Fogyasztói teljesítmény: __ kVA;

Fogyasztói egyidejűségi tényező: __ %;

Elvart áthidalási idő a megadott fogyasztói teljesítmény és egyidejűségi tényező mellett: __ perc

Gyártmány elfogadtatásához szükséges UPS dokumentumok:

- Magyar nyelvű gyártói CE nyilatkozat
- Magyar nyelvű katalógus oldalak és adatlapok
- UPS gyártó által készített részletes, egyedi konfigurációs adatlap, amely magában foglalja:
 1. megadott fogyasztói hatásos teljesítmény és hozzá tartozó egyidejűségi tényezőre számolt áthidalási időt legalább perc pontosságban
 2. számításhoz használt cellánkénti mélykisülés védelem értékét
 3. akkumulátor gyártóját, típusát, kapacitását [W] és élettartalmát
 4. megápláló és elmenő kábelek maximális/ minimális keresztmetszetét
 5. ajánlott túláramvédelmi készülékeket
 6. UPS és akkumulátor szekrények tömegét, méretét valamint gyártó által előírt minimális és ajánlott telepítési távolságokat
 7. gyártó által javasolt külső kerülőág megvalósítási elve és méretezése

Átadáshoz szükséges dokumentumok:

- Telepítési munkalap
- Magyar nyelvű gépkönyvek és üzembe helyezési jegyzőkönyvek
- Magyar nyelvű műbizonylat



HÁROMFÁZISÚ SZÜNETMENTES KRITIKUS IT BERENDEZÉSEK VÉDELME

háromfázisú online szünetmentes

KEOR MOD - moduláris UPS



3 104 80



3 104 81

Csom.	Kat. szám	KEOR MOD			
		Vezérlőegységekkel felszerelt, teljesítmény- és akkumulátor modulok fogadására képes szünetmentes áramforrások			
		Látsz./hatásos teljesítmény [kVA/kW]	Beépíthető teljesítmény-modulok száma (db)	Beépíthető akkumulátor-modulok száma (db)	Méreték [mm] MAGXSZÉLxMÉLY
1	3 104 80	25 - 125	1 - 5	2 - 5	1990x600x970
1	3 104 81	25 - 250	1 - 10	-	1990x600x970
		Kiegészítők			
		Teljesítmény modul			
		Kihúzható, moduláris kialakítású, hot-swap háromfázisú teljesítménymodul - biztonsági leválasztó kapcsolóval ellátva Fordulatszám vezérelt ventilátorokkal szerelve Háromszínű állapotjelző LED (zöld/sárga/piros) Vezeték mentes, szendvics architektúra (Szerkezeti Energiaelosztási Rendszer) Mini USB interfésszel szerelve Magassága: 2 U (8 cm) Látszólagos / hatásos teljesítmény: 25 kVA / kW			
1	3 106 75				
		Akkumulátor fiók			
		KEOR MOD 125 szünetmentes áramforrásba (kat. szám 3 104 80) szerelhető 2 db fiókot tartalmazó készlet Fiókonként 4 db akkumulátor blokk fogadására képes			
1	3 106 77	Kihúzó karral ellátott hot-swap fiókok			
		Akkumulátor blokkok			
		Akkumulátor fiókba (kat. szám 3 106 77) szerelhető blokkok, amelyek lehetővé teszik az akkumulátorok gyors és egyszerű cseréjét 1 db fiókhhoz 4 db akkumulátor blokk szükséges 1 készlet fiókhhoz (2 db fiók) 8 db akkumulátor blokk szükséges			
1	3 106 76	Üres akkumulátor blokk 6 db akkumulátor fogadására (9 vagy 11 Ah)			
1	3 106 78	9 Ah akkumulátor blokk 6 db 9 Ah akkumulátorral szerelt blokk			
1	3 106 79	11 Ah akkumulátor blokk 6 db 11 Ah akkumulátorral szerelt blokk			
		Terheléskapcsoló mező			
		Egyenirányító, bypass bemeneti és kimeneti kapcsolókkal szerelt mező			
1	3 111 17	125 kW szekrényhez illeszthető; 329 kg			
1	3 111 18	250 kW szekrényhez illeszthető; 346 kg			

- Komplettn kínálat: 25 - 250 kW
- Adatbank kompatibilis kialakítás
- Magas online és eco hatékonyság
- Egyszerű gyors indítás (hidegindítás)
- Szerkezeti Energiaelosztási Rendszer a legmagasabb megbízhatóság érdekében
- Előlap kommunikációs központ
- Konfigurálható központi vagy különálló akkumulátor körök

háromfázisú online szünetmentes

KEOR MOD - moduláris UPS - műszaki jellemzők



Típus										
Általános jellemzők										
Látszólagos teljesítmény (kVA)	25	50	75	100	125	150	175	200	225	250
Hatásos teljesítmény (kW)	25	50	75	100	125	150	175	200	225	250
Beépíthető teljesítmény modulok maximális száma	akár 5 db					akár 10 db				
Beépíthető akkumulátor modulok maximális száma	akár 10 db					-				
Technológia	Online kettős konverziós VFI-SS-111									
Jelalak	Tisztán szinuszos									
Felépítés	Moduláris felépítésű, bővíthető és párhuzamosítható									
Bemeneti jellemzők										
Névleges feszültség	400 V~ 3Ph+N+PE									
Névleges frekvencia	45-65 Hz (43,0 - 68,4 Hz)									
Névleges feszültség tartomány	400 V +15% / - 20% - 230 V +15% / - 20%									
Áram felharmonikus THDi	< 3% (teljes terhelésen)									
Aggregátoros kompatibilitás	Igen									
Teljesítmény tényező	> 0,99									
Kimeneti jellemzők										
Névleges feszültség	380, 400, 415 V~									
Hatékonyság (teljesítmény modul)	< 96,8 %									
Hatékonyság (online)	< 96,5 %									
Hatékonyság (eco)	< 99 %									
Névleges frekvencia	50 /60 Hz beállítható ± 2% (std) ± 14% (kibővített)									
Csúcs tényező	3:1									
Feszültség felharmonikus THDv	<0,5% (szimmetrikus terheléskor) <1% (nem szimmetrikus terheléskor)									
Feszültség tartomány	± 1%									
Túlterhelés képesség	10 perc - 125%; 60 mp - 150%									
Bypass	Automatikus bypass (statikus és elektromechanikus) és kézi bypass									
Akkumulátorok										
Akkumulátor modul	plug & play									
Áthidalási idő bővítés	további akkumulátor szekrények hozzáadásával									
Akkumulátor típusa	VRLA - AGM 12 V karbantartás mentes									
Áthidalási idő	konfigurálható									
Akkumulátor töltés	intelligens akkumulátor kezelés, 3 lépcsős ciklus									
Független akkumulátor konfiguráció	Igen, maximum 5 független kör (közös vagy különálló)									
Kommunikáció és vezérlés										
Kijelző	10" színes érintőképernyős kijelző									
Kommunikációs portok	2 x RS485 (felhasználói és karbantartási); 11 x bemeneti kontaktus; 8 x CO kimeneti kontaktus; 1 x interfész szlot; USB hoszt port									
Back-feed védelem	NC/NO kontaktus									
Tűzjelző kapcsoló (EPO)	igen									
Hidegindító nyomógomb	igen									
Távfelügyelet	lehetséges									
Geometriai méretek										
UPS méretek MAG x SZÉL x MÉLY [mm]	1990 x 600 x 970									
Nettó tömeg [kg]	300 kg									
Környezeti jellemzők										
Működési hőmérséklet [°C]	0÷40									
Relatív páratartalom (%)	< 95% lecsapódás mentes									
Védelmi index	IP20									
Zajterhelés 1 méterről (dBA)	50 - 65									
Szabvány megfelelések										
Kapcsolódó termékszabványok	EN 62040-1, EN 62040-2, EN 62040-3									

Fiókos rendszerű, online kettős konverziós (VFI-SS-111) szünetmentes áramforrások; Maximális teljesítmény párhuzamosítással: 600 kW
 Adatbanki környezetbe tervezve: 42U 19" rack méret, fényt nem elnyelő világos színezés, legmagasabb teljesítmény sűrűség a piacon (1136 W / dm³), magas online hatékonyság, független ventilátor vezérlés, hídégfolyosós hűtési irány (előlről hátra)
 Nyitott és csukott ajtó mellett egyaránt használható, forgatható 10" érintőképernyővel szerelve
 Teljesítmény modul hatékonyság (96,8%); ECO hatékonyság (<99%) az alacsony üzemeltetési költségek és a környezetre gyakorolt hatás minimalizálása érdekében
 Azonos és különböző teljesítményű egységek párhuzamosítása megvalósítható alkalmas: teljesítmény növelés és/vagy redundancia (maximum 24 teljesítmény modul)
 Hidegindító nyomógomb (megtáplálás nélküli egyszerű indítás)

UPS

Kiegészítők

Tálcás, zárt akkumulátor szekrények

Legrand kínálatában minden háromfázisú szünetmentes áramforrás rendelkezik saját akkumulátor szekrénnel, amelyek különböző számú és kapacitású akkumulátorok fogadására és túláram védelmére nyújtanak biztonságos megoldást. A speciális aR karakterisztikájú biztosító betétek és a állapotjelző mikrokapcsolóval ellátott biztosítójzatok maximális üzembiztonságot és kompett védelmet szavatolnak.

WEB / SNMP interfészek

A különböző elvárásoknak megfelelően 7 féle SNMP interfész közül lehet választani, amikor valaki álzaton keresztül szeretné elérni a szünetmentes áramforrásokat. A főként egyfázisú készülékekhez használt, egyszerűbb CS101 kártyától kezdve az iparban használt Modbus over RS485 kártyáig, minden alkalmazáshoz megtalálhatók a megfelelő hálózati kártyák.

Szenzorok

A WEB / SNMP interfészek elláthatóak különböző környezeti szenzorokkal (páratartalom, hőmérséklet, vízbetörés, füst, stb...), így nem csak az UPS által mért adatok állnak rendelkezésre a különböző beavatkozásokhoz.

Szoftverek és licencek

Az UPS távfelügyeletét segítő szoftvereken túl a Legrand lekapcsoló licenceket is kínálja, amely fizikai és virtuális szerverek vezérlésére egyaránt alkalmas.





Száraz-kontaktus kártyák

Egyfázisú szünetmentes áramforráshoz használható interfészek, amelyek az UPS különböző állapotait jelzik NO vagy NC kontaktus által.

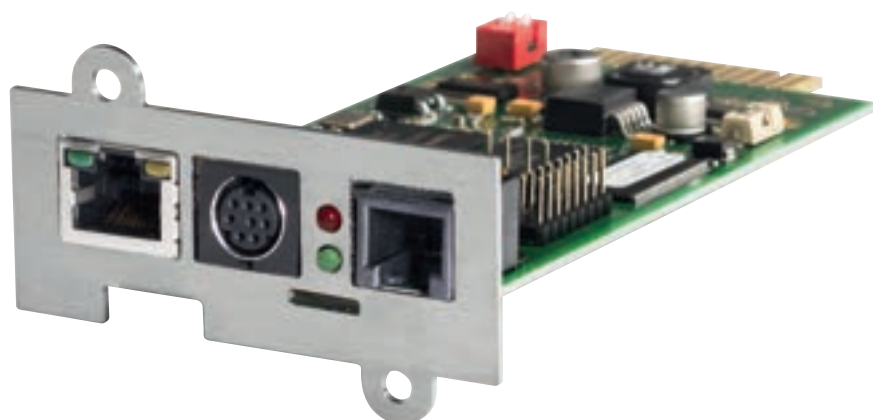
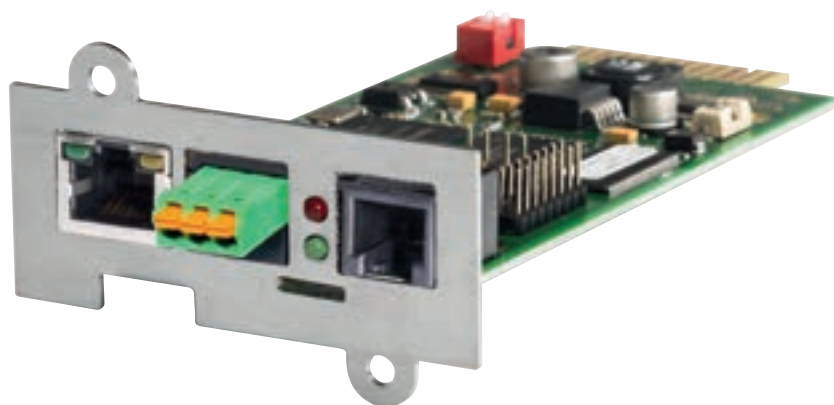
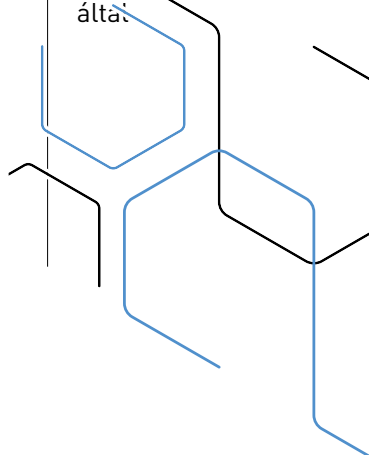



3 109 53



3 106 61



3 107 41

Egyfázisú szerviz bypass kapcsolók

19" rack szekrénybe szerelhető, univerzális külső bypass készülékek (MBS) szünetmentes áramforrások megtáplálásához (1:1)

	Csom.	Kat. szám	Maximális teljesítmény [kVA]	Geometriai méretek [mm]			Megtáplálás	Kimenet	Tömeg [kg]
				MAG	SZÉL	MÉLY			
1	3 109 53		1 - 3 kVA	88(2U)	440	77	C20	6 x C13 2 x C19	3,5
1	3 109 63		1 - 10 kVA	120(3U)	440	77	sorkapocs	6 x C13 2 x C19 sorkapocs	4

Gyorstöltők

Lehetővé teszi az akkumulátorok gyorsabb visszatöltését
Kifejezetten ajánlott sok akkumulátorszekrény használatakor

1	3 109 54	KEOR LP 1000, DAKER DK+ 1000
1	3 109 60	KEOR LP 2000
1	3 109 61	KEOR S / LP 3000, DAKER DK+ 2000/3000
1	3 109 54	KEOR S 6/10K, DAKER DK+ 5/6/10K

Típus szekrények

Legrand egyfázisú szünetmentes áramforrások áthidalási idejének növelésére alkalmas akkumulátor szekrények

Komplett változatok

Gyárilag akkumulátorokkal szerelt szekrények

Csom.	Kat. szám	Kapcsolódó szünetmentes	Geometriai méretek [mm]			Kapacitás [Ah]	Tömeg [kg]
			MAG	SZÉL	MÉLY		
1	3 105 98	KEOR LP 1K	151	322	444	12x7,2Ah	31
1	3 105 99	KEOR LP 2K	151	322	444	12x7,2Ah	31
1	3 106 00	KEOR LP 3K	151	322	444	12x7,2Ah	31
1	3 106 60	DAKER DK+ 1K	196(4U)	440	425	12x7Ah	31
1	3 106 61	DAKER DK+ 2K	88(2U)	440	600	12x7Ah	32
1	3 106 62	DAKER DK+ 3K	88(2U)	440	600	12x9Ah	35
1	3 106 63	DAKER DK+ 5/6K	88(2U)	440	680	20x5Ah	42
1	3 106 64	DAKER DK+ 10K	132(3U)	440	680	20x9Ah	62
1	3 107 41	KEOR S 3K	151	322	444	12x12Ah	85
1	3 107 42	KEOR S 3K	151	322	444	18x12Ah	107
1	3 107 43	KEOR S 3K	151	322	444	36x12Ah	177
1	3 107 44	KEOR S 6/10K	151	322	444	20x12Ah	110
1	3 107 45	KEOR S 6/10K	151	322	444	40x12Ah	194
1	3 107 75	MEGALINE	475	270	570	3x9Ah	31
1	3 107 76	MEGALINE	475	270	570	6x9Ah	44
1	3 107 77	MEGALINE	475	270	570	9x9Ah	49
1	3 107 78	MEGALINE	475	270	570	12x9Ah	57
1	3 107 79	MEGALINE	475	270	570	15x9Ah	65
1	3 107 80	MEGALINE	475	270	570	18x9Ah	76
1	3 107 81	MEGALINE	475	270	570	21x9Ah	82
1	3 107 82	MEGALINE	475	270	570	24x9Ah	95
1	3 107 83	MEGALINE	475	270	570	27x9Ah	101
1	3 107 84	MEGALINE	475	270	570	30x9Ah	114
1	3 107 96	MEGALINE	266(6U)	483	582	3x9Ah	23
1	3 107 97	MEGALINE	266(6U)	483	582	6x9Ah	32
1	3 107 98	MEGALINE	266(6U)	483	582	9x9Ah	40
1	3 107 99	MEGALINE	266(6U)	483	582	12x9Ah	65

Üres változatok

12V akkumulátorok fogadására alkalmas üres szekrények

Akkumulátor átkötő kábeleket tartalmaz, kivéve kat. szám 3 107 40

Beépíthető akkumulátorok számát és kapacitását lásd a következő hasáb táblázatában

Csom.	Kat. szám	Kapcsolódó szünetmentes áramforrás	Geometriai méretek [mm]			Kapacitás [Ah]	Tömeg [kg]
			MAG	SZÉL	MÉLY		
1	3 106 65	DAKER DK+ 1K	196(4U)	440	425	12x7Ah	6
1	3 106 66	DAKER DK+ 2K	88(2U)	440	600	12x7Ah	6
1	3 106 67	DAKER DK+ 3K	88(2U)	440	600	12x9Ah	6
1	3 106 68	DAKER DK+5/6K	88(2U)	440	680	20x5Ah	12
1	3 106 69	DAKER DK+ 10K	132(3U)	440	680	20x9Ah	14
1	3 107 40	KEOR S	716	275	776	40x12Ah	48
1	3 108 04	MEGALINE rack	132(3U)	410	484	30x9Ah	8
1	3 108 59	MEGALINE torony	475	270	570	12x9Ah	7

akkumulátor szekrények

típus és univerzális szekrények



3 106 66



3 107 40

Csom.	Kat. szám
-------	-----------

Típus szekrények és kiegészítők

Típus szekrények

12V akkumulátorok fogadására alkalmas üres szekrények
Háromfázisú szünetmentesekhez használható szekrények: KEOR-T EVO, KEOR HPE, KEOR HP, KEOR MOD, Archimod HE, Trimod HE

Polcok száma	Geometriai méretek [mm]			Tömeg [kg]
	MAG	SZÉL	MÉLY	
4	1420	800	900	210
5	1900	800	900	250
5	1900	1200	900	330
5	1900	1400	900	380
5	2080	1400	900	410

Szakaszolható biztosító-tartók

Akkumulátor körök védelmére alkalmazható Állapotjelző segédérintkezővel szerelve (CO)

Beépíthető betét típusa	Pólusok száma	Maximális áram	M10 csatlakozók száma	Tömeg [kg]
NH1	3P	250 A	6	2
NH1	2P	250 A	4	2
NH1	3P	250 A	8	3
NH2	3P	400 A	6	4
NH2	4P	400 A	6	5

Biztosító betétek

Akkumulátor körök védelmére alkalmazható Karakterisztika: aR (IEC 60269-4 szerint)
Nagyon alacsony I^{2t} (növelt védelem félvezetőkhöz)

Biztosító betét típusa	I ^t [A ² s]	Megszakító képesség [AC]	Telj. disszipáció [W]	Tömeg [kg]
NH1 100 A	288	250 A	6	2
NH1 125 A	620	250 A	6	2
NH1 250 A	4690	250 A	6	2
NH2 315 A	6870	250 A	6	2
NH2 350 A	9680	250 A	6	2

Univerzális akkumulátor szekrények

Akkumulátor átkötő kábeleket nem tartalmaznak
Beépíthető akkumulátorok számát és kapacitását lásd a következő hasáb táblázatában

	Kapcsolódó szünetmentes áramforrás	Geometriai méretek [mm]			Tömeg [kg]
		MAG	SZÉL	MÉLY	
1	809 100 000 024 Rack/torony	222(5U)	322	425	16
1	809 100 000 034 Rack/torony	132(3U)	322	445	15
1	803 001 010 000 Rack	132(3U)	322	483	10
1	803 302 010 708 Rack	132(3U)	322	483	10
1	803 002 010 000 Rack	132(3U)	322	483	10
1	809 000 000 600 BC00 szekrény	530	655	230	15
1	809 000 000 610 BC10 szekrény	700	835	246	25
1	809 000 000 620 BC20 szekrény	760	957	246	30
1	809 000 000 630 BC30 szekrény	1073	926	386	50
1	809 000 000 640 BC40 szekrény	846	828	386	35
1	809 000 000 650 BC50 szekrény	1166	1566	386	80
1	809 000 000 680 BC55 szekrény	1800	1497	496	140
1	809 000 000 660 BC60 szekrény	1781	1774	560	230

Üres akkumulátor szekrények akkumulátor kapacitása

Típus	Akkumulátor kapacitás [Ah / db]													
	5	7	9	12	17	24	40	55	65	80	100	120	150	200
3 106 20						60	40	20	20	20				
3 106 21						62	62	42	21	21	21			
3 106 22								62	62	52	52			
3 106 23									60	62	62			
3 106 24											42			
809 100 000 024 rack/torony	20	20	20											
809 100 000 034 rack/torony	20	20												
803 001 010 000 rack				6										
803 302 010 708 rack	8	8												
809 002 010 000 rack	12	12												
809 000 000 600 BC00 szekrény	32	32	22	14	6	6								
809 000 000 610 BC10 szekrény	64	64	42	24	12	12								
809 000 000 620 BC20 szekrény	76	76	48	32	15	15	6	6						
809 000 000 630 BC30 szekrény	144	144	96	40	38	32	16	16						
809 000 000 640 BC40 szekrény	120	120	72		32									
809 000 000 650 BC50 szekrény	240	240	144		64	48	32	32	32	8				
809 000 000 680 BC55 szekrény					78	78	84	38	38	38	30			
809 000 000 660 BC60 szekrény					90	100	80	64	64	64	45	45	32	

Legrand típus szekrények akkumulátorok fogadására

Általános jellemzők	
Névleges feszültség	800 Vdc
Akkumulátor elválasztás	Polikarbonát belső panelekkel
Túláramvédelmi berendezések	Szekrény alsó polcán elhelyezhető Állapotjelző segédérintkezővel szerelt szakaszolható biztosító-tartók aR NH gyors biztosítókkal szerelve az akkumulátor körök kapacitásának függvényében
Kábel bemenet	alsó (balról vagy jobbról egyaránt)
Kábel csatlakozás	Közvetlen a biztosító-tartóhoz
Maximálisan beköthető vezetőkeresztmetszet	3x 150mm ²
Szekrények hozzáférhetősége	Kulccsal zárható ajtó valamint 3 db eltávolítható oldallap
Védelmi index	IP20 (opcionálisan IP21)
Szín	RAL 7016
Szabvány megfelelés	IEC-EN 62040-1



3 110 58

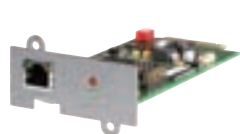

3 109 31



3 109 33



3 109 69



3 109 72

Csom.	Kat. szám	CS141 WEB/SNMP hálózati interfészek univerzális felhasználásra
		<p>CS141 hálózati interfészek, amelyek további szoftver telepítése nélkül alkalmasak a szünetmentes áramforrások komplett távfelügyeletére valamint speciális funkcióinak megvalósítására:</p> <ul style="list-style-type: none"> - időbélyeggel ellátott események tárolása - e-mail küldés előre beállított események bekövetkezésekor - időzített feladatok végrehajtása - távoli számítógépeken pop-up üzenetek megjelenítése, távoli számítógépek lekapcsolása vagy egyéb feladatok végrehajtása [RCCMD kliensek felhasználásával lásd következő oldal] - szünetmentes lekapcsolása vagy újraindítása - WoL (Wake on Lan) jel küldése - SNMP protokoll alkalmazása és legfőbb felügyeleti rendszerekkel való kompatibilitás (HP OpenView, IBM Tivoli ...stb) - SNMP trap üzenetek küldése - TCP/IP alapú MODBUS kommunikáció - DHCP funkciók <p>Internetről ingyenesen letölthető és frissíthető firmware</p> <p>Esemény lista: bővített szint</p> <p>Eseményhez rendelhető utasítások: végtelen számú utastás és fogadó</p> <p>Támogatott protokollok: HTTP, HTTPS, SSL, SSH, SMTP, SNMP, DHCP, DNS, DDNS, SNMP(v2,v3) MODBUS, UNMS</p> <p>Támogatott operációs rendszerek: bármely (99%), Windows, Linux, VMWare,</p> <p>Támogatott szünetmentesek: egy- és háromfázisú készülékek</p> <p>Kártya: KEOR LINE RT, KEOR LP, DAKER DK+, KEOR-S, KEOR-T, KEOR HPE, KEOR HP, ARCHIMOD/TRIMOD HE, KEOR MOD</p> <p>Külső: NIKY-S, MEGALINE</p> <p>1 darab RCCMD liszensszel szállítva</p>
		<p>Standard változatok - CS141B</p> <p>Ethernet csatlakozóval felszerelt interfészek, szenzorok csatlakoztatására nem alkalmas</p>
		<p>Professional változatok - CS141</p> <p>Ethernet, RS232 és programozható digitális bemenettel felszerelt interfészek; szimpla szenzorok, szenzor központ és GSM modem csatlakoztatására alkalmas</p>
		<p>Industrial CS141 változatok - CS141M</p> <p>Ethernet, RS485 és programozható digitális bemenettel felszerelt interfészek; RS485/Modbus kommunikációhoz</p>
		<p>belső kártya külső interfész</p>
1	3 109 31	
1	3 109 30	3 109 32
1	3 109 35	3 109 34

Csom.	Kat. szám	CS102 WEB/SNMP hálózati interfész egyszerűbb távfelügyeletre
		<p>CS102 hálózati kártya, amely alkalmas egyfázisú szünetmentes áramforrások távfelügyeletére valamint speciális funkcióinak megvalósítására Internetről ingyenesen letölthető firmware valamint lekapcsoló kliens</p> <ul style="list-style-type: none"> - Események mentése időbélyeggel - Fő üzemmód adatok mentése időbélyeggel - E-mailek küldése - Előugró üzenetek, leállítási műveletek és egyéni parancsok megjelenítése - UPS ki/bekapcsolása - ingyenesen letölthető szoftverek - SNMP / SNMP trap, DHCP, WoL, 10/100Mbit Base-T támogatás <p>Támogatott protokollok: HTTP, HTTPS, SMTP, SNMP, DHCP, MODBUSoverIP</p> <p>Szenzorok csatlakoztatására nem alkalmas</p> <p>Támogatott operációs rendszerek: Windows és Linux</p> <p>Támogatott szünetmentesek: KEOR SPE, DAKER DK+, KEOR LP, KEOR-S, KEOR LINE RT, KEOR T, KEOR T EVO, KEOR COMPACT</p>
		<p>Basic kártya</p> <p>Ethernet csatlakozóval felszerelt interfész, szenzorok csatlakoztatására nem alkalmas</p>
		<p>Wi-Fi interfész (USB kulccsal)</p> <p>Ethernet csatlakozóval felszerelt interfész, szenzorok csatlakoztatására nem alkalmas Wi-Fi hálózatra csatlakoztatható</p>
		<p>Szárazkontakt interfészek</p> <p>Szünetmentes áramforrás állapot és hibajelzéseinek küldésére valamint távoli kikapcsolásra alkalmas interfészek</p>
		<p>Belső kártya</p> <p>KEOR LINE RT, DAKER DK+, KEOR-S, KEOR LP, KEOR-T, KEOR HP, KEOR HPE, TRIMOD HE, ARCHIMOD HE szünetmentes áramforrásokhoz használható</p> <p>Kimenetek:</p> <ul style="list-style-type: none"> - 5 db programozható (NO vagy NC) kontaktus: bypass üzemmód; inverteres üzemmód; alacsony akkumulátor szint; hibás akkumulátor; általános hiba; - 1 db NC kontaktus: tápellátás rendben - 1 db NO kontaktus: tápellátás hibás <p>Távolsági kikapcsolás vezérlésre valamint automatikus lekapcsolásra is alkalmas (akkumulátor üzemmódba lépést követő 40 mp elteltével)</p>
		<p>Külső interfész</p> <p>RS232 porton keresztüli száraz-kontaktusok: MEGALINE</p>
1	3 110 58	
1	3 110 59	
1	3 109 69	
1	3 109 72	

egységes távfelügyeleti kiegészítők

száraz-kontakt interfészek, szoftverek és licenkek



Csom.	Kat. szám	CS 141 szimpla szenzorok
		<p>Szimpla szenzorok közvetlenül csatlakoztathatók WEB/SNMP interfészre, viszont interfészenként mindösszesen 1 szimpla szenzor alkalmazható</p> <p>Több szenzor alkalmazása esetén szenzorközpontot és szenzorközpontra csatlakoztatható szenzorokat kell alkalmazni</p> <p>Szimpla szenzorok</p> <p>Szimpla szenzorok közvetlenül csatlakoztathatók Professional vagy Industrial CS141 WEB/SNMP interfész COM2 portjára</p> <p>1 darab CS141 SNMP kártyához csak egyetlen szenzor csatlakoztatható</p> <p>Szenzorok nem igényelnek külső megtáplálást</p> <p>1,8 méter hosszú csatlakozó kábellel szállítva</p> <p>Szimpla szenzorok nem csatlakoztathatók szenzor központra!</p> <p>Több szenzor alkalmazása esetén szenzorközpontot és szenzorközpontra csatlakoztatható szenzorokat kell alkalmazni!</p>
1	3 108 97	Hőmérséklet szenzor Mérési tartomány: -25 / + 100 °C
1	3 108 98	Hőmérséklet és páratartalom szenzor Mérési tartomány: -25 / + 100 °C; 0 - 100 %
		<p>CS141 multi szenzorok</p> <p>Lehetővé teszi több szenzor csatlakoztatását szenzorközponton keresztül egyetlen Professional vagy Industrial CS141 WEB/SNMP COM2 portjára</p> <p>Szenzorközpont</p> <p>8 db analóg bemenet, 4 db digitális bemenet, 4 db digitális kimenet</p> <p>Beállításokat a CS141 WEB/SNMP interfészen keresztül lehet vezérelni</p> <p>Tartalmaz 1 db hőmérséklet szenzort (kat. szám 3 109 00)</p> <p>Multi szenzorok</p> <p>RJ 11 csatlakozókkal szerelt multi szenzorok, amelyek nem csatlakoztathatók közvetlen CS141 SNMP interfészekre (csak szenzorközponton keresztül)</p>
1	3 108 99	Hőmérséklet szenzor Mérési tartomány: 0 / + 100 °C 1 db digitális bemenet (bármilyen digitális szenzor fogadására) Két azonos hőmérséklet szenzor egymásra fűzhető RJ11 kábel hozzáadásával 5 méteres kábellel szállítva
1	3 109 00	Hőmérséklet és páratartalom szenzor Mérési tartomány: 0 / + 100 °C; 0 - 100 % 1 db digitális bemenet (bármilyen digitális szenzor fogadására) 5 méteres kábellel szállítva
1	3 109 01	Ajtónyitás érzékelő Reed kapcsolóval és mágnessel szerelve
1	3 109 02	Villanó lámpa 1 db digitális bemenet (bármilyen digitális szenzor fogadására)

Csom.	Kat. szám	Szoftverek
1	-	<p>UPS SETTING TOOL</p> <p>Ingyenesen letölthető: ups.legrand.com</p> <p>DAKER DK+, KEOR LP, KEOR-S szünetmentes áramforrások egyszerű beállítását teszi lehetővé a kommunikációs portjukon (RS232 vagy USB) keresztül.</p> <ul style="list-style-type: none"> - Kimeneti feszültség [200/208/220/230V- ..] - Kimeneti frekvencia [50/60 Hz] - UPS üzemmód [online, eco] - Bypass érzékenység - EPO kontaktus [NO / NC] - Programozható kimenetek beállítása
1	-	<p>UPS MANAGEMENT</p> <p>Ingyenesen letölthető: ups.legrand.com</p> <p>Szoftvercsomag, amelynek segítségével web alapon folyamatosan felügyelni lehet az UPS működését, valamint biztosítani a szünetmentesre kötött számítógépek programozott működését</p> <p>Szoftverek távolról való programozott indításához további RCCMD licenc szükséges</p> <p>1 darab RCCMD liszencsel és 1 darab RS232/USB átalakítóval szállítva</p> <p>Támogatott op. rendszer: Windows, Linux, MAC OS...stb.</p> <p>Számítógép lekapcsolás: igen, RCCMD klienssel (bármennyi csoport bármennyi különböző időzítés)</p> <p>Beépített web szerver: igen</p> <p>SNMP támogatás: igen</p> <p>UNMS támogatás: igen</p>
1	-	<p>RCCMD LICENCEK</p> <p>Ingyenesen letölthető: ups.legrand.com</p> <p>CS141 hálózati interfésszel szerelt szünetmentes áramforrások vagy UPS MANAGEMENT szoftver által, számítógépeken különböző programok futtatására és lekapcsolására alkalmas kliens</p> <p>Kompatibilitás: Windows, Linux, Unix, VMware, Citrix, Novel, MAC OSX</p>
1	3 108 91	9 szünetmentesig ingyenes
1	3 108 92	25 darab UNMS licenc
1	3 108 93	50 darab UNMS licenc
1	3 108 93	150 darab UNMS licenc

	UPS management szoftver	CS1414 SK	CS141B SK	CS141	CS141M	CS141M SK	CS102	CS102SK
	ingyenes	3 109 30	3 109 31	3 109 32	3 109 34	3 109 35	3 110 58	3 110 59
Keor PDU	✓							
Keor SP	✓							
Daker DK Plus	✓	✓	✓			✓	✓	✓
Keor SPE	✓						✓	✓
Keor LP	✓	✓	✓			✓	✓	✓
Keor S	✓	✓	✓			✓	✓	✓
Megaline / Megaline Rack	✓			✓	✓			
Keor Compact	✓	✓	✓			✓	✓	✓
Keor T Evo	✓	✓	✓			✓	✓	✓
Keor HP	✓	✓	✓			✓		
Keor HPE	✓	✓	✓			✓		
Trimod HE	✓	✓	✓			✓		
Keor MOD		✓	✓			✓		
Keor XPE	✓	✓	✓			✓		
NIKYS	✓			✓	✓			
Keor Line RT	✓	✓	✓			✓	✓	✓

* nem párhuzamos alkalmazásra

	SM_T_COM	SM_T_H_COM	Sensor manager	SM_T	SM_T_H	Port sensor	SM_Flash
	3 108 97	3 108 98	3 108 99	3 109 00	3 109 01	3 109 02	3 109 03
3 109 30 - CS141 SK	✓	✓	✓				
3 109 32 - CS141	✓	✓	✓				
3 108 99 – Sensor Manager				✓	✓	✓	✓

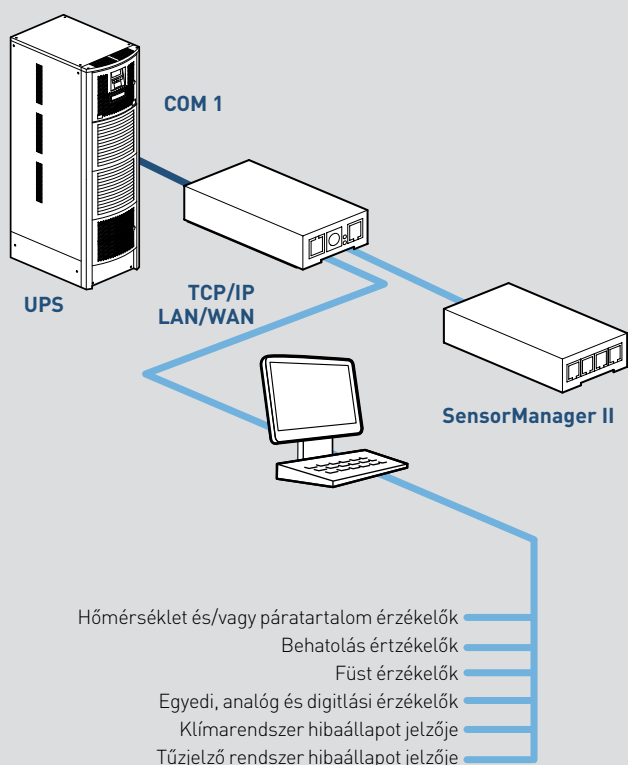

■ SensorManager II műszaki jellemzői

Betáplálási feszültség (VDC)	9-24
Működési hőmérséklet (°C)	0 - 65
Lecsapódás mentes páratartalom %	10 - 80
Analóg bemeneti feszültség (V)	0 ÷ 10
Digitális bemeneti feszültség (20 mA)	9 ÷ 24
Digitális kimeneti feszültség V (100mA)	9 ÷ 24
Geometriai méretek (MAGxSZÉLxMÉLY) (mm)	70 X 130 X 30



	3 108 97	3 108 98	3 109 00	3 109 01
Hőmérséklet mérési tartomány (°C)	-25÷+100	-25÷+100	0 ÷ +100	0 ÷ +100
Relatív páratartalom mérési tartomány % (+- 5%)		0 ÷ 100		0 ÷ 100
Gyárilag szerelt csatlakozó kábel hossza [m]	1.8	1.8	5	5
Geometriai méretek MAG x SZÉL x MÉLY [mm]	27 X 70 X 70			

HYBRID ÁTKAPCSOLÓ



GYORS ÁTKAPCSOLÁS, ALACSONY ÜZEMELTETÉSI KÖLTSÉGEK

HYBRID TRANSFER SWITCH

Világon egyedálló hibrid rendszerű átkapcsolók szilikon vezérelt egyenirányítóval (SCR) és elektromágneses relékkel képesek az ATS és STS technológiák előnyeinek ötvözésére, azaz nagy teljesítmény, gyors átkapcsolására a lehető leghatékonyabb módon. A Raritan vezérlőnek köszönhetően az összes típus képes villamos mérésre, környezeti szenzorok fogadására és komplett web-alapú távfelügyeletre.

DIJAKKAL ELISEMRT TERVEZÉS

- Szilárd rest komponensek a gyors kapcsolás érdekében (4-8ms)
- Ívmentes kapcsolás a hosszú élettartam érdekében
- Kimenetenkénti mérése és kapcsolás
- STS sebesség, ATS közeli beszerzési- és üzemeltetési ár
- Halk és energiahatékony megoldás: ventilátor mentes kialakítás



PDView - Okos eszköz kijelző USB porton keresztül

Csatlakoztassa táblagépét vagy telefonját a készülékhez és azonnal megjelenítheti a készülék összes adatát. Applikáció elérhető iOS és Android eszközökre egyaránt.

Ingyenes
online
tesztelés

bit.ly/TestdriveTS

Raritan
A brand of **legrand**

19" forrásváltó készülékek (HTS)

Hibrid változat, rack felügyeletre képes

RARITAN RACK FELÜGYELETI HTS



PX3TS-1875CR

- Rendkívül gyors átkapcsolás (4 és 8 ms között)
- Alacsony üzemeltetési költségek a ventilátor nélküli kialakításnak és a kis hődisszipációnak köszönhetően.
- Kimagasló élettartam a szabadalmaztatott ívmentes relé technológiának és a túlméretezett SCR és relé áramkörök miatt
- Kapcsolónkénti túláram-védelmi biztosító és redundáns tápellátás a magas üzembiztonság érdekében
- Homloklapi kijelző az alapvető adatok megjelenítésére
- 1U magas 19" kialakítás
- Távfelügyeleti portokkal szerelve, WEB alapú rezszonív interfészen keresztül elérhető, valamint SNMP, Modbus és GSM kommunikációra képes
- USB port, amely Wi-Fi stick, kamera, táblagép fogadására és kaszkádolásra is alkalmas
- Kimagasló biztonsági protokollok: AES128, SSH, SNMPv3, Smart TLS, FIPS 140-2
- Be- és kimenetenkénti mérésre, valamint kimenetenkénti kapcsolásra alkalmas típusok
- Plug and play környezeti szenzorok fogadására kész, rack felügyelet megvalósítására alkalmas

Csom.	Kat. szám	Hibrid átkapcsolók rack felügyelettel				
		<p>19" széles rack profilsínre rögzíthetők Túlfeszültség és rövidzárlat elleni védelemmel Bemeneti /kimeneti feszültség: 200 -240 V~ Mérés: feszültség [V], áramerősség [A], hatásos teljesítmény [kW], látszólagos teljesítmény [kVA], fogyasztás [kWh], teljesítmény tényező Mérésj pontosság: 1% (ISO/IEC 62053-1 szerint) Kaszádolás: 16 egység (USB vagy Ethernet) Betápláló kábelek hossza: 3 méter Távfelügyelet: HTTP[s]; SSH; Telnet; RS-232[Serial]; SNMP Versionv2/v3; SMTP; JSON-RPC, PowerIQ, Modbus RTU Kijelző leolvasható: kapcsolási állapot, villamos mérések és hiba üzenetek Megfelel az alábbi szabványoknak / előírásoknak: FCC Part 15, A, SAA, CE, EAC, RoHS/WEEE</p>				
		Bemeneti mérős változatok				
		Bemeneti áramkörök mérésére alkalmas változat				
		Magasság / mélység	Bemeneti csatlakozó típusa	Bemeneti áram / teljesítmény	Kimeneti csatlakozók száma és típusa	Beépített védelem
1	PX3TS-1875CR	1U 685 mm	2 x C-20	16 A 3,8 kVA	8 x C13 1 x C19	rövidzárlat
1	PX3TS-1875R	1U 685 mm	2 x IEC 60309 2P+F	16 A 3,8 kVA	8 x C13 1 x C19	rövidzárlat
1	PX3TS-1469R	2U 380 mm	2 x IEC 60309 2P+F	32 A 7,7 kVA	16 x C13 4 x C19	túlterhelés és rövidzárlat
		Kimenetenként mérhető / kapcsolható változat				
		Bemeneti áramkörök mérésére valamint kimenetenkénti mérésre és kapcsolásra alkalmas változat				
		Magasság / mélység	Bemeneti csatlakozó típusa	Bemeneti áram / teljesítmény	Kimeneti csatlakozók száma és típusa	Beépített védelem
1	PX3TS-5191CR	1U 685 mm	2 x C-20	16 A 3,8 kVA	7 x C13 1 x C19	túlfeszültség és rövidzárlat
		Szenzorok				
		Egymásra felfűzhető szenzorok (2 x RJ45) Csatlakoztatáshoz patch kábel szükséges				
1	6 460 00	Hőmérséklet szenzor				
1	6 460 01	Hőmérséklet / páratartalom szenzor				
1	6 460 02	Dupla záró kontaktus - bármilyen digitális bemenet fogadására (2xNO)				

keringető szivattyúk és egyéb kis teljesítményű fogyasztók szünetmentesítése

becsült áthidalási idők, hálózati zavarok

Főbb kiválasztási szempontok keringető szivattyúk esetén

TELJESÍTMÉNY:

A keringető szivattyú adatlapján minden esetben fel kell tüntetni annak névleges teljesítményét az alábbi mértékegységek valamelyikével: VA (voltamper) vagy W (watt). Többállású motorok esetén mindig érdemes a maximális értéket figyelni. Több szivattyú esetén az értékeket össze kell adni. A szivattyúk teljesítményénél fontos odafigyelni arra, hogy azok indítási teljesítménye elérheti a névleges teljesítmény akár 10-szeresét is. Amennyiben az indítási áram meghaladja az UPS névleges értékét, úgy a szünetmentes akár azonnal lekapcsolhat, amely komoly károkat tud okozni a fűtési rendszerben. Drágább szivattyúk esetében természetesen előfordulhat beépített lágy-indítás, ahol az indítási teljesítmény mindig a névleges teljesítmény alatt marad.

Érdemes úgy kiválasztani az UPS-t, hogy annak névleges teljesítménye a keringető szivattyúnak legalább 8-10 szerese legyen!

ÁTHIDALÁSI IDŐ:

Az áthidalási időt úgy kell meghatározni, hogy mennyi idő kell a kazánnak/kandallónak...stb ahhoz, hogy visszahűljön áramszünet esetén.

Érdemes legalább 1 órával számolni, de esetenként előfordulhat, hogy szükséges a 2 órás vagy annál magasabb áthidalási idő

Az áthidalási időt minden esetben a keringető szivattyú teljesítményére kell számolni és nem az UPS névleges teljesítményére (lásd alul: kiválasztási táblázat első sorában megadott wattos értékek)

KIMENETI JELALAK:

Legtöbb keringető szivattyúhoz szinuszos kimenetű UPS-t kell kiválasztani, mivel a hosszú élettartamú működéshez és a motoros fogyasztókhoz elengedhetetlen a tisztán szinuszos jelalak. Bizonyos, drágább keringető szivattyúk képesek hosszan tartó működésre négyszögletes jelalakú megtáplálással, de élettartamuk illetve az UPS élettartama drasztikusan csökkenhet bizonyos esetekben.

Érdemes minden esetben tisztán szinuszos szünetmentest választani!

TECHNOLÓGIA:

Tisztán szinuszos szünetmentesek esetén két technológia érhető el a piacon: vonali interaktív és online kettős konverziós. Mindkét technológiának megvannak az előnyei és hátrányai.

A vonali interaktív olcsóbb, halkabb, hatékonyabb viszont a kimeneti frekvencia független a bemenetétől illetve nagyon rövid idejű hálózati zavarokat átenged magán.

Az online szünetmentesek viszont nagyobb védelmet biztosítanak a hálózat felől érkező zavarok ellen illetve nagyobb áthidalási idő valósítható meg velük. Amennyiben az áthidalási idő igény több mint 2 óra úgy érdemes online UPS-t választani. A keringető motorok ugyanakkor nem kifejezetten érzékenyek a hálózat felől érkező zavarokra. Így a legtöbb esetben a vonali interaktív technológia biztosítja a legjobb megoldást.

Keringető szivattyúk UPS védelmére érdemes vonali interaktív szünetmentest választani, halkabb és energiahatékonyabb működésük miatt!

Becsült áthidalási idők alacsony teljesítményű fogyasztók esetén (óra:perc)

A fent leírtak szerint határozza meg mekkora teljesítmény szünetmentesítésére van szükség. A felső sorból válassza ki az ezen értékhez legközelebb álló wattos teljesítmény oszlopát, majd keresse meg az abban szereplő legmegfelelőbb elvárt áthidalási időt. Ügyeljen a fent leírtakra a kiválasztásnál, azaz a technológiára valamint a szünetmentes névleges teljesítményére. A lenti táblázatban szereplő értékek kalkulált áthidalási idők optimális terhelés és teljesen feltöltött új akkumulátorok esetén. A tényleges áthidalási idők a valóságban eltérhetnek!

Család	Teljesítmény	Kat. Szám	Technológia	Fogyasztó(k) névleges hatásos teljesítménye [W]															
				40	50	70	100	120	140	160	180	200	250	300	350	400	450	500	
KEOR SP	1000VA / 600W	3 100 13	Részlegesen szinuszos	1:13	0:58	0:47	0:37	0:33	0:30	0:26	0:22	0:19	0:14	0:10	0:08	0:06	<0:05	<0:05	
	1500VA / 900W	3 100 14		1:11	1:05	0:51	0:41	0:36	0:32	0:28	0:26	0:24	0:19	0:15	0:12	0:10	0:09	0:08	
KEOR SPE (torony)	750VA / 600W	3 110 60	Tisztán szinuszos vonali interaktív	1:22	1:13	0:59	0:46	0:40	0:35	0:30	0:26	0:23	0:17	0:13	0:11	0:09	0:08	0:07	
	1000VA / 800W	3 110 61		1:23	1:18	1:03	0:51	0:45	0:42	0:37	0:32	0:29	0:24	0:19	0:16	0:14	0:12	0:11	
	1500VA / 1200W	3 110 62		1:31	1:29	1:17	1:03	0:56	0:49	0:45	0:41	0:36	0:28	0:23	0:22	0:20	0:17	0:13	
	2000VA / 1200W	3 110 63		1:41	1:39	1:27	1:13	1:06	0:59	0:55	0:51	0:46	0:38	0:33	0:27	0:23	0:20	0:17	
	3000VA / 1800W	3 110 64		1:26	1:25	1:23	1:18	1:10	1:03	0:58	0:55	0:51	0:44	0:39	0:33	0:29	0:27	0:24	
KEOR SPE (rack)	1000VA / 800W	3 110 67		1:52	1:48	1:22	0:56	0:49	0:40	0:34	0:28	0:26	0:20	0:14	0:12	0:10	0:08	0:07	
	1500VA / 1200W	3 110 69		2:00	1:51	1:44	1:13	1:01	0:51	0:44	0:38	0:29	0:26	0:22	0:18	0:14	0:13	0:11	
	2200VA / 1980W	3 110 70		> 2:00		1:49	1:30	1:14	0:59	0:57	0:55	0:49	0:44	0:36	0:29	0:27	0:24		
	3000VA / 2700W	3 110 72			> 2:00		1:56	1:41	1:28	1:21	1:06	0:55	0:48	0:41	0:37	0:33			
KEOR LP	1000VA / 900W	3 101 55		0:46	0:42	0:35	0:27	0:24	0:21	0:19	0:17	0:14	0:11	0:08	0:07	0:06	0:06	<0:05	
	2000VA / 1800W	3 101 57		0:53	0:51	0:47	0:38	0:33	0:30	0:28	0:28	0:28	0:24	0:20	0:17	0:14	0:13	0:11	
	3000VA / 2700W	3 101 59		0:43	0:43	0:43	0:43	0:43	0:43	0:43	0:43	0:43	0:42	0:36	0:29	0:26	0:24	0:21	
KEOR-S	3000VA / 2400W	3 101 21	Tisztán szinuszos online kettős konverziós	3:38	3:30	3:10	2:49	2:40	2:14	2:02	1:54	1:47	1:33	1:24	1:17	1:08	0:59	0:54	
	3000VA / 2400W	3 101 22		7:41	7:32	7:06	6:31	6:18	5:34	5:00	4:38	4:19	3:44	3:17	2:53	2:25	2:08	1:56	
	3000VA / 2400W	3 101 23		12:29	12:15	11:42	10:32	10:10	8:57	7:57	7:24	6:56	5:59	5:13	4:43	4:11	3:46	3:26	
DAKER DK+	1000VA / 900W	3 101 70		2:39	2:07	1:34	1:10	0:56	0:48	0:43	0:39	0:37	0:31	0:26	0:21	0:18	0:15	0:13	
	2000VA / 1800W	3 101 71		6:01	5:39	5:12	3:31	2:52	2:28	2:05	1:50	1:38	1:18	1:02	0:52	0:44	0:39	0:34	
	3000VA / 2700W	3 101 72		6:22	6:22	6:07	3:56	3:15	2:46	2:24	2:03	1:50	1:26	1:11	0:58	0:50	0:44	0:39	

VEVŐSZOLGÁLAT



Tőkererős cégcsoport

A Legrand az épületek villamos- és digitális adatátviteli infrastruktúráinak világszintű szakértője. A francia központú Legrand Csoport a termékeit minden földrészen értékesíti. 90 országban leányvállalattal van jelen, de összességében 180 országban áll képviselettel vevői rendelkezésére.

Világszinten közel 36.000 munkavállalót foglalkoztat, árbevétele 2018-ban meghaladta a 6 milliárd eurót.

Hazai leányvállalat

A Legrand Zrt alapelvei között van a magas minőség iránti elkötelezettség, a kreativitás és a vásárlóink részére a minőség tudatos iránymutatás egyaránt. Vállalati értékrendünket az üzleti partnereink, a munkavállalóink, a tulajdonosok és a környezetünk elvárásait figyelembe véve alakítottuk ki. Legfontosabb érték a Legrandnál az ember.

Mérföldköveink a megbízhatóság jegyében:

- közel 100 éve Magyarországon,
- több mint 50 éve Szentesen és
- 25 éve a Legrand Csoportban.

Termék támogatás

Bármilyen szakmai kérdése vagy problémája van, úgy a Legrand csapata folyamatosan rendelkezésre áll és segít a megfelelő termék kiválasztásában, így közvetlen a gyártó támogatását élvezheti a tervezés a kivitelezés és üzemeltetés folyamatában egyaránt.

HÁLÓZATI KÍNÁLAT

Hagyományos és intelligens rack elosztó sorok, rack szekrények, réz és üvegszál alapú rendszerek és egyéb LAN és géptermi megoldások megtalálhatók a Legrand strukturált hálózati szakkatalógusában

www.legrand.hu/halozat

Kövessen minket

www.legrand.hu

www.legrand.hu/UPS

www.legrand.hu/HALOZAT

www.legrand.hu/DC

www.youtube.com/legrandhungary

ups.legrand.com

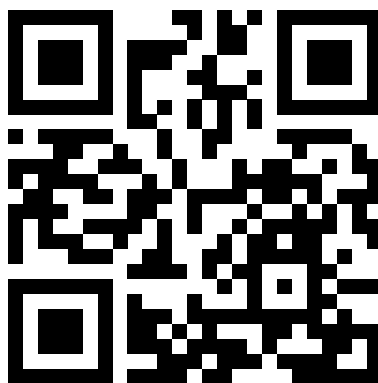

Legrand Kereskedelmi Iroda

1097 Budapest, Gubacsi út 6/B

Tel.: 06-1/505-8510

Fax: 06-1/505-8542

Legrand Zrt.

6600 Szentes, Ipartelepi út 14., Pf. 10.

Tel.: 06-63/510-200

Fax: 06-63/510-210



Műszaki szaktanácsadás
zöldszám: **06-80/204-186**

www.legrand.hu
szaktanacsadas.hungary@legrand.hu