



KÁBELTARTÓ RENDSZEREK



Önök miatt vagyunk sikeresek

Az új technológiák garantálják a termékeink fejlesztését és innovációját. Önnek.

A KOPOS KOLÍN a.s. több mint 90 éves hagyománnyal bíró villanyszerelési anyagokat gyártó vállalat. Több mint 5000 terméket gyártunk. A műanyag termékkörben dobozokat, csatornákat, parapetcsatornákat, csöveket, dupla falú védőcsöveket, melyek védjegyzve vannak, mint KOPOFLEX® és KOPODUR® rendszer, valamint a KOPOHALF® osztott védőcső. Portfóliónkba tartanak továbbá a kábeltartó rendszerek, úgy mint a MARS és JUPITER kábeltálcák, hálós kábeltálcák és ezek rozsdamentes kivitelei. Az épületbiztonság iránti egyre növekvő igények kielégítésére kiterjesztettük és bevezettük a funkciómegtartó rendszerünket. Számos gondosan tesztelt rendszer közül választhat. A környezettudatosság jegyében kiemelt figyelmet fordítunk a halogénmentes termékek gyártására. Az ólom műanyag-keverékből való kivonásával, valamint további környezettudatos lépésekkel kiemelten foglalkozunk környezetünk

védelmével. A termékek megfelelnek az európai szabványok követelményeinek és az elektrotechnikai intézetekben tesztelik. A NEUTROSTOP árnyékoló téglákhoz szükséges gyártási technológia szintén rendelkezésünkre áll. E termék használata kiemelten fontos neutronsugárzásnak kitett környezetben. Termékeinket 11 lányvállalatunkon keresztül értékesítjük szerte a világon. KOPOS KOLÍN a.s. rendelkezik az ISO 9001 és az ISO 14001 szabvány szerint tanúsítvánnyal és cseh minőségbiztosítási és biztonsági tanúsítvánnyal.



A KATALÓGUS TARTALOMJEGYZÉKE



JUPITER KÁBELTÁLCA RENDSZER

1

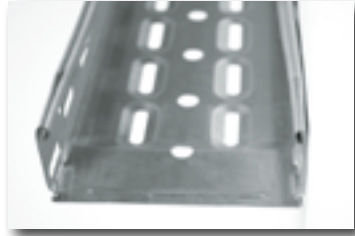

MARS KÁBELTÁLCA RENDSZER

2

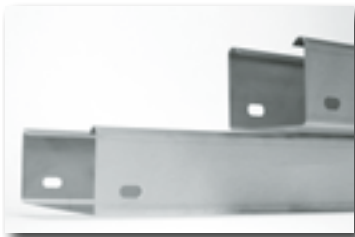

MARS KÁBELTÁLCA RENDSZER - ROZSDAMENTES

3



HUZALRÁCS KÁBELTÁLCA

4



KÁBELLÉTRÁK

5



PADLÓ ALATTI RENDSZEREK

6

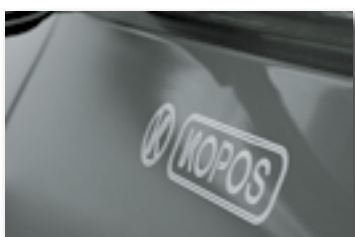

MŰSZAKI INFORMÁCIÓK

7





1

**JUPITER
KÁBELTÁLCA
RENDSZER**

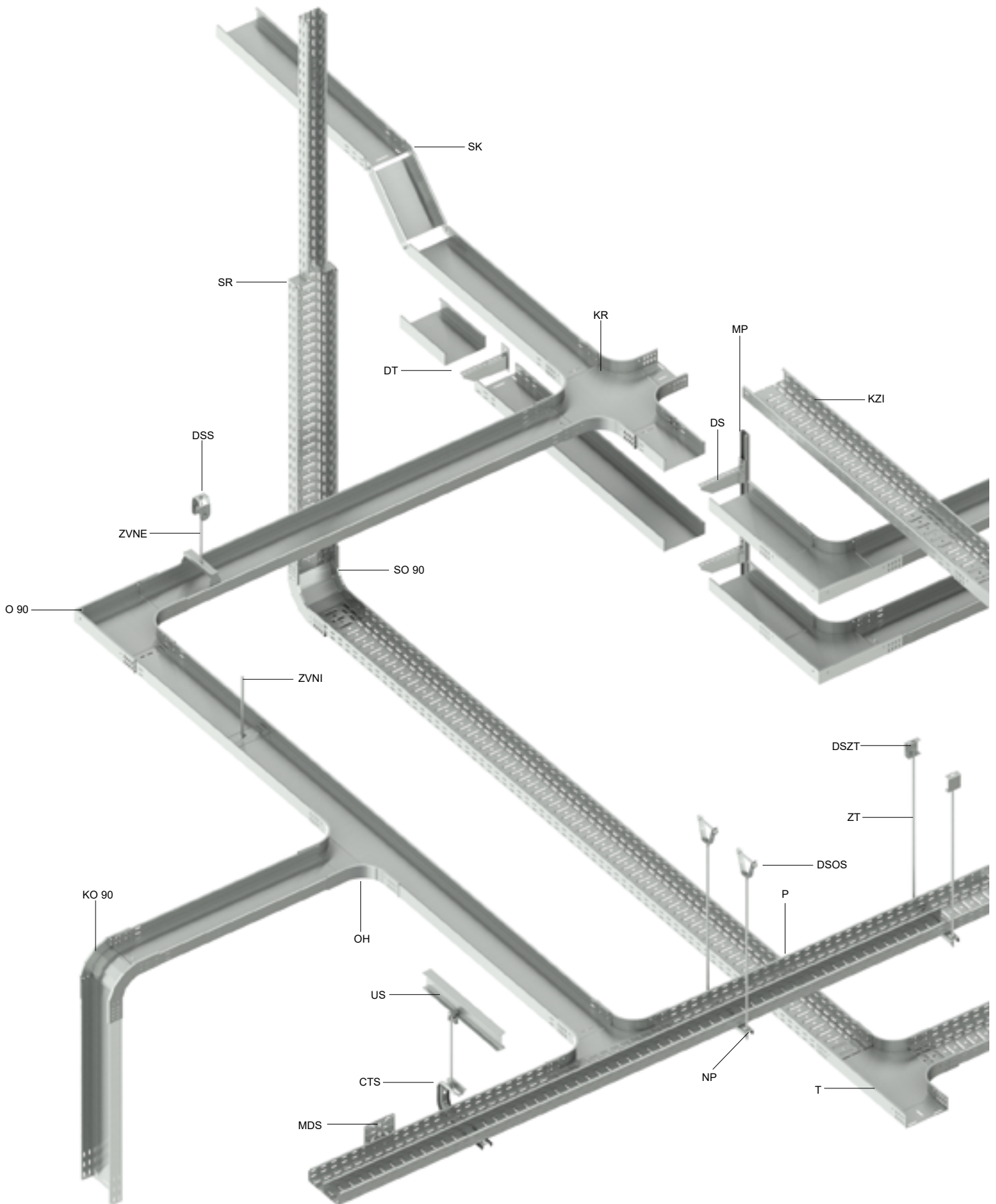

A RENDSZER ELEMEINEK ÁTTEKINTÉSE

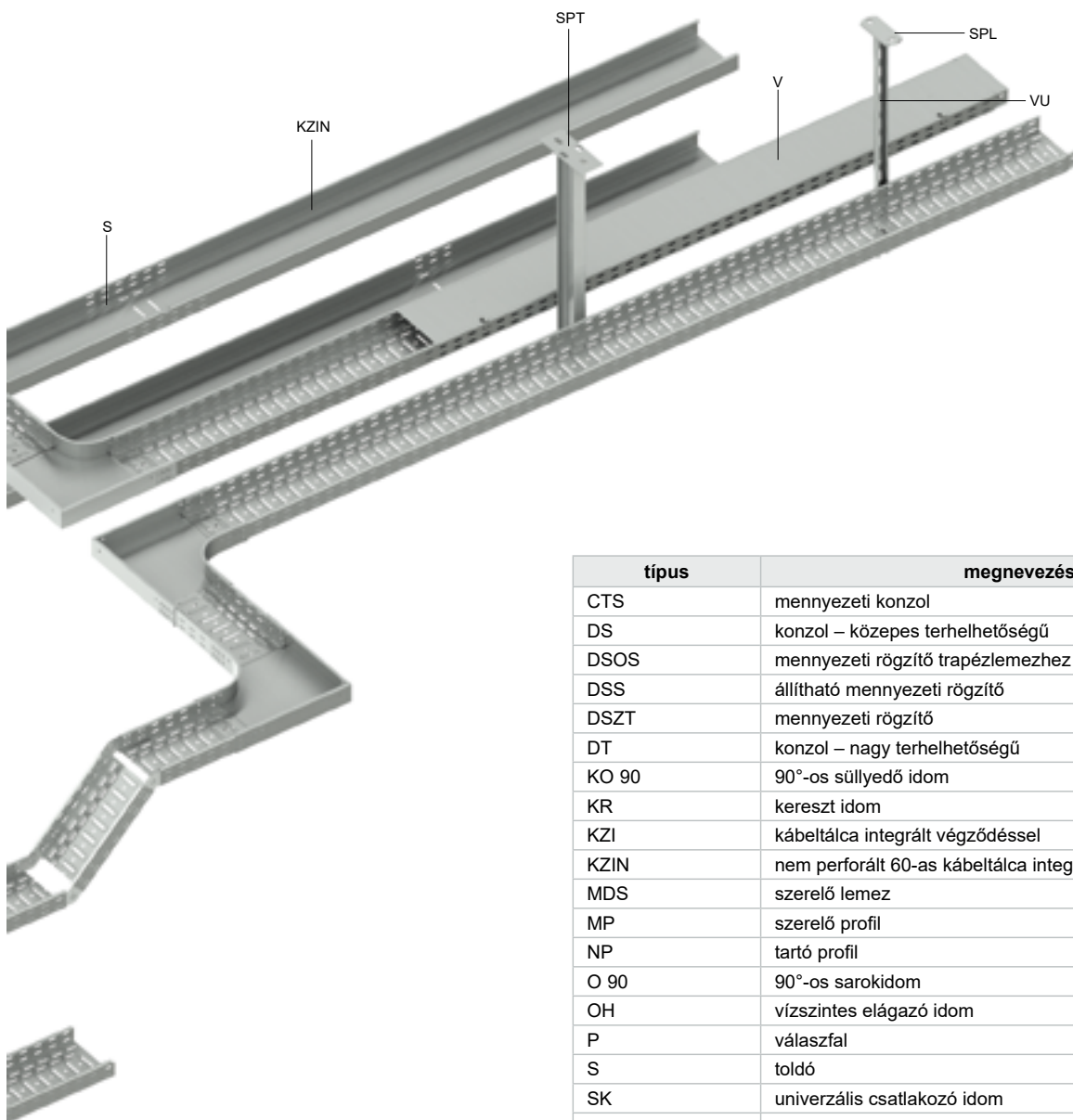

típus	megnevezés	old.
CTS	mennyezeti konzol	24
DS	konzol – közepes terhelhetőségű	26
DSOS	mennyezeti rögzítő trapézlemezhez	36
DSS	állítható mennyezeti rögzítő	36
DSZT	mennyezeti rögzítő	36
DT	konzol – nagy terhelhetőségű	26
KO 90	90°-os süllyedő idom	17
KR	kereszt idom	15
KZI	kábeltálca integrált végződéssel	4,5,7,8
KZIN	nem perforált 60-as kábeltálca integrált végződéssel	6
MDS	szerelem lemez	22
MP	szerelem profil	30
NP	tartó profil	30
O 90	90°-os sarokidom	12
OH	vízszintes elágazó idom	13
P	válaszfal	22
S	toldó	23
SK	univerzális csatlakozó idom	19
SO 90	90°-os emelkedő idom	16
SPL	mennyezeti konzol kis terhelhetőségű	27
SPT	mennyezeti konzol nagy terhelhetőségű	27
SR	szűkítő idom	20
T	T-idom	14
US	rögzítőelem I gerendához	35
V	kábeltálca fedél	11
VU	fedélrögzítő kapocs	11
ZT	menetes szár	35
ZVNE	függesztő konzol - külső	29
ZVNI	függesztő konzol - belső	29

35 - kábelátalca integrált végződéssel



- ▶ A tálcák szabványos hossza 3 m.
- ▶ A biztonságos csatlakoztatás céljából használni kell a KSV rugós rögzítőt (old. 37) vagy az NSM 6X10 csavarból (old. 37). Összeszerelési példa a 37. oldalon.
- ▶ Megrendelésre különböző kivitelű kábelátalcaikat is elkészítünk – a további információkért lépjen kapcsolatba értékesítőjével.
- ▶ Ezek a tételek lakkozott verzióban is rendelhetők. További információk a 7-2 oldalon.

	cikkszám	A	↑	‡	∑	EAN
●	KZI 35X50X0.75_S	50	0,75	0,75	2	8595057692237
●	KZI 35X75X0.75_S	75	0,75	0,79	2	8595057692244
●	KZI 35X100X0.75_S	100	0,75	1,05	2	8595057692251
●	KZI 35X150X0.75_S	150	0,75	1,29	2	8595057692268
●	KZI 35X200X0.75_S	200	0,75	1,67	3	8595057689206
●	KZI 35X300X0.75_S	300	0,75	2,00	3	8595057692275
⊕	KZI 35X400X1.00_S	400	1,0	3,24	4	8595057692282
⊕	KZI 35X500X1.00_S	500	1,0	3,60	4	8595057692299
⊕	KZI 35X600X1.00_S	600	1,0	4,33	4	8595057692305
⊕	KZI 35X50X0.75_F	50	0,75	0,92	2	8595057696518
⊕	KZI 35X75X0.75_F	75	0,75	0,97	2	8595057696549
⊕	KZI 35X100X0.75_F	100	0,75	1,22	2	8595057696419
⊕	KZI 35X150X0.75_F	150	0,75	1,55	2	8595057696433
⊕	KZI 35X200X0.75_F	200	0,75	2,04	3	8595057696457
⊕	KZI 35X300X0.75_F	300	0,75	2,44	3	8595057696471
⊕	KZI 35X400X1.00_F	400	1,0	3,77	4	8595057696495
⊕	KZI 35X500X1.00_F	500	1,0	4,58	4	8595057696501
⊕	KZI 35X600X1.00_F	600	1,0	4,33	4	8595057696532

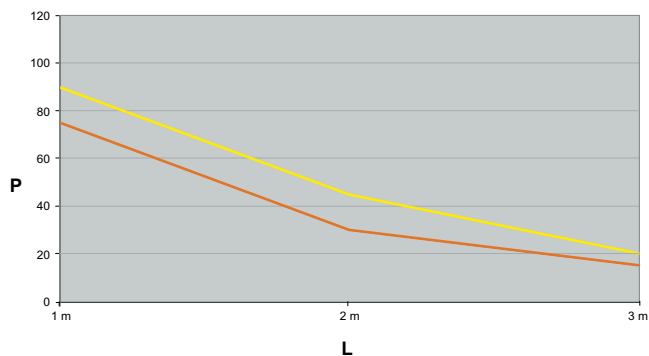
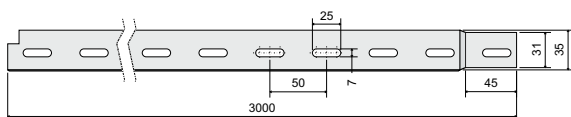
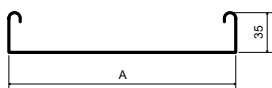

— KZI 35/0,75
— KZI 35/1,00

A grafikon mutatja a tálcák maximális terhelhetőségét a tartók távolságának függvényében.

A grafikonon szereplő értékek nem tartalmazzák a környezeti adottságokból eredő tényezőket és nem értendők személyterhelésre.

L = tartók távolsága (m)

P = megengedett terhelhetőség (súly kg/m)



60 - kábeltálca integrált végződéssel



- ▶ A tálca szabványos hossza 3 m.
- ▶ A biztonságos csatlakoztatás céljából használni kell a KSV rugós rögzítőt (old. 37) vagy az NSM 6X10 csavarból (old. 37). Összeszerelési példa a 37. oldalon.
- ▶ Megrendelésre különböző kivitelű kábeltálcákat is elkészítünk - a további információkért lépjen kapcsolatba értékesítőjével.
- ▶ Ezek a tételek lakozott verzióban is rendelhetőek. További információk a 7-2 oldalon.

cikkszám	A	t	‡	lf	EAN
● KZI 60X50X0.75_S	50	0,75	0,99	4	8595057692312
● KZI 60X50X1.00_S	50	1,0	1,24	4	8595057692916
● KZI 60X50X1.25_PO	50	1,25	1,62	4	8595057696082
● KZI 60X75X0.75_S	75	0,75	1,18	4	8595057627550
● KZI 60X75X1.00_S	75	1,0	1,27	4	8595057629585
● KZI 60X75X1.25_PO	75	1,25	1,80	4	8595057635661
● KZI 60X100X0.75_S	100	0,75	1,37	4	8595057627567
● KZI 60X100X1.00_S	100	1,0	1,70	4	8595057636118
● KZI 60X100X1.25_PO	100	1,25	2,10	4	8595057633551
● KZI 60X150X0.75_S	150	0,75	1,70	4	8595057627574
● KZI 60X150X1.00_S	150	1,0	2,07	4	8595057635678
● KZI 60X150X1.25_PO	150	1,25	2,49	4	8595057633568
● KZI 60X200X0.75_S	200	0,75	1,86	5	8595057627581
● KZI 60X200X1.00_S	200	1,0	2,27	5	8595057627598
● KZI 60X200X1.25_PO	200	1,25	2,84	5	8595057635685
● KZI 60X300X0.75_S	300	0,75	2,47	5	8595057630857
● KZI 60X300X1.00_S	300	1,0	3,07	5	8595057627604
● KZI 60X300X1.25_PO	300	1,25	3,96	5	8595057634930
● KZI 60X400X1.00_S	400	1,0	3,75	6	8595057627611
● KZI 60X400X1.25_PO	400	1,25	4,60	6	8595057635715
● KZI 60X500X1.00_S	500	1,0	4,54	6	8595057644021
⊕ KZI 60X500X1.25_PO	500	1,25	5,52	6	8595057627628
● KZI 60X600X1.00_S	600	1,0	5,40	6	8595057635722
⊕ KZI 60X600X1.25_PO	600	1,25	6,50	6	8595057627635

cikkszám	A	t	‡	lf	EAN
● KZI 60X50X0.75_F	50	0,8	1,23	4	8595057696709
⊕ KZI 60X50X1.00_F	50	1,0	1,44	4	8595057696716
⊕ KZI 60X50X1.25_POF	50	1,25	1,85	4	8595057696099
⊕ KZI 60X75X0.75_F	75	0,8	1,44	4	8595057696747
⊕ KZI 60X75X1.00_F	75	1,0	1,48	4	8595057696754
⊕ KZI 60X75X1.25_POF	75	1,25	2,04	4	8595057696761
● KZI 60X100X0.75_F	100	0,8	1,55	4	8595057696556
⊕ KZI 60X100X1.00_F	100	1,0	1,98	4	8595057696327
⊕ KZI 60X100X1.25_POF	100	1,25	2,30	4	8595057696563
● KZI 60X150X0.75_F	150	0,78	2,02	4	8595057696570
⊕ KZI 60X150X1.00_F	150	1,0	2,41	4	8595057696587
⊕ KZI 60X150X1.25_POF	150	1,25	2,80	4	8595057696594
● KZI 60X200X0.75_F	200	0,78	2,28	5	8595057696600
⊕ KZI 60X200X1.00_F	200	1,0	2,64	5	8595057696617
⊕ KZI 60X200X1.25_POF	200	1,25	3,22	5	8595057696624
● KZI 60X300X0.75_F	300	0,78	3,02	5	8595057696631
⊕ KZI 60X300X1.00_F	300	1,0	3,57	5	8595057696648
⊕ KZI 60X300X1.25_POF	300	1,25	4,39	5	8595057696655
● KZI 60X400X1.00_F	400	1,0	4,37	6	8595057696662
⊕ KZI 60X400X1.25_POF	400	1,25	5,20	6	8595057696679
⊕ KZI 60X500X1.00_F	500	1,0	5,30	6	8595057696686
⊕ KZI 60X500X1.25_POF	500	1,25	6,29	6	8595057696693
⊕ KZI 60X600X1.00_F	600	1,0	6,30	6	8595057696723
⊕ KZI 60X600X1.25_POF	600	1,25	7,37	6	8595057696730

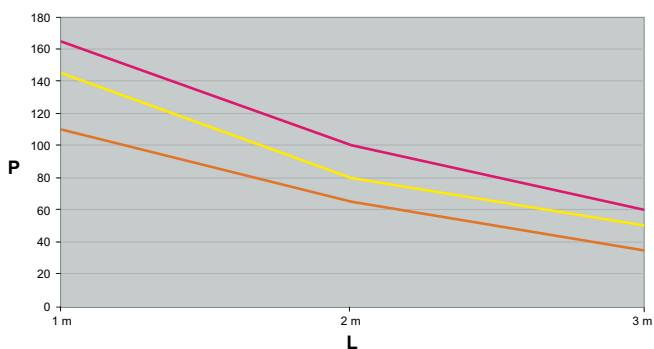
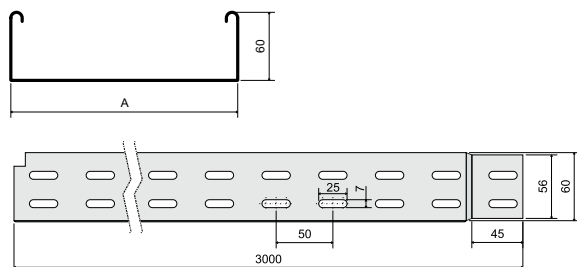

A grafikon mutatja a tálca maximális terhelhetőségét a tartók távolságának függvényében.
A grafikonon szereplő értékek nem tartalmazzák a környezeti adottságokból eredő tényezőket és nem értendőek személyterhelésre.

L = tartók távolsága (m)
P = megengedett terhelhetőség (súly kg/m)

60 - kábelátalca integrált végződéssel - zárt éssel



- ▶ A tálca szabványos hossza 3 m.
- ▶ A biztonságos csatlakoztatás céljából használni kell a KSV rugós rögzítőt (old. 37) vagy az NSM 6X10 csavartól (old. 37). Összeszerelési példa a 37. oldalon.
- ▶ Megrendelésre különböző kivitelű kábelátalcaikat is elkészítünk - a további információkért lépjen kapcsolatba értékesítőjével.
- ▶ Ezek a tételek lakkozott verzióban is rendelhetőek. További információk a 7-2 oldalon.

cikkszám	A	t	‡	lf	EAN
● KZIN 60X50X0.75_S	50	0,75	1,09	4	8595057692459
● KZIN 60X75X0.75_S	75	0,75	1,32	4	8595057692466
● KZIN 60X100X0.75_S	100	0,75	1,40	4	8595057692473
● KZIN 60X150X0.75_S	150	0,75	1,78	4	8595057692480
● KZIN 60X200X0.75_S	200	0,75	2,02	5	8595057692497
● KZIN 60X300X0.75_S	300	0,75	2,62	5	8595568903037
● KZIN 60X400X1.00_S	400	1,0	4,19	6	8595057692510
⊕ KZIN 60X500X1.25_S	500	1,25	6,30	6	8595057692527
⊕ KZIN 60X600X1.25_S	600	1,25	7,30	6	8595057692534
⊕ KZIN 60X50X0.75_F	50	0,8	1,47	4	8595568902351
⊕ KZIN 60X75X0.75_F	75	0,8	1,58	4	8595568902344
⊕ KZIN 60X100X0.75_F	100	0,8	1,71	4	8595568905659
⊕ KZIN 60X150X0.75_F	150	0,75	2,18	4	8595568905666
⊕ KZIN 60X200X0.75_F	200	0,75	2,50	5	8595568905673
⊕ KZIN 60X300X0.75_F	300	0,75	3,19	5	8595568905680
⊕ KZIN 60X400X1.00_F	400	1,0	4,90	6	8595568905697
⊕ KZIN 60X500X1.25_F	500	1,25	7,55	6	8595568905703
⊕ KZIN 60X600X1.25_F	600	1,25	8,74	6	8595568905710

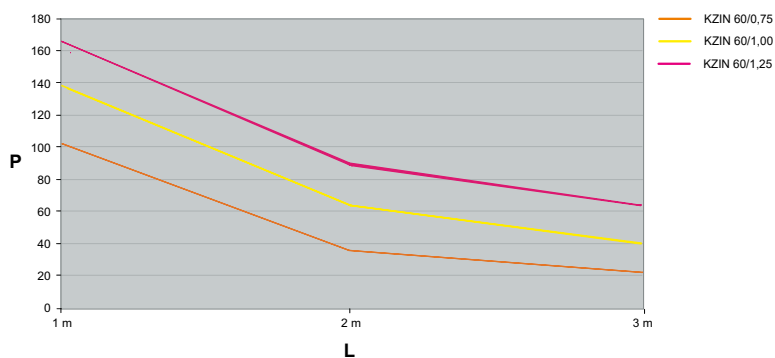
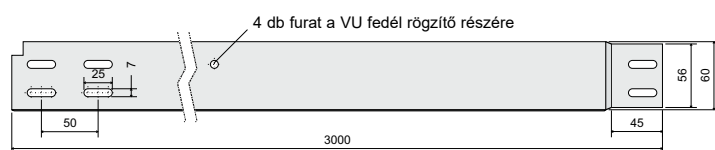
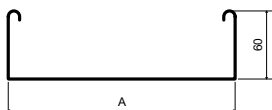

A grafikon mutatja a tálca maximális terhelhetőségét a tartók távolságának függvényében.

A grafikonon szereplő értékek nem tartalmazzák a környezeti adottságokból eredő tényezőket és nem értendők személyterhelésre.

L = tartók távolsága (m)

P = megengedett terhelhetőség (súly kg/m)



85 - kábeltálca integrált végződésel

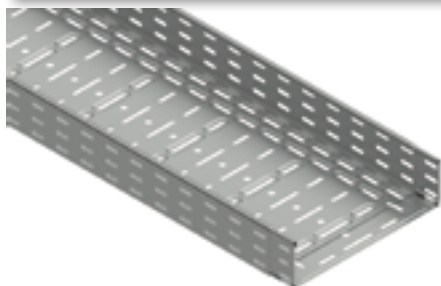

- ▶ A tálca szabványos hossza 3 m.
- ▶ A biztonságos csatlakoztatás céljából használni kell a KSV rugós rögzítőt (old. 37) vagy az NSM 6X10 csavarból (old. 37). Összeszerelési példa a 37. oldalon.
- ▶ Megrendelésre különböző kivitelű kábeltálcákat is elkészítünk - a további információkért lépjen kapcsolatba értékesítőjével.
- ▶ Ezek a tételek lakkozott verzióban is rendelhetőek. További információk a 7-2 oldalon.

	cikkszám	A	t	‡	l̄	EAN
●	KZI 85X100X0.75_S	100	0,75	1,56	6	8595057692329
●	KZI 85X150X0.75_S	150	0,75	1,81	6	8595057692336
●	KZI 85X200X1.00_S	200	1,0	2,58	7	8595057692343
●	KZI 85X300X1.00_S	300	1,0	3,10	7	8595057692350
●	KZI 85X400X1.00_S	400	1,0	4,15	8	8595057692367
☺	KZI 85X500X1.25_S	500	1,25	5,70	8	8595057692374
☺	KZI 85X600X1.25_S	600	1,25	7,73	8	8595057692381
☺	KZI 85X100X0.75_F	100	0,75	1,90	6	8595057696778
☺	KZI 85X150X0.75_F	150	0,75	1,94	6	8595057696785
☺	KZI 85X200X1.00_F	200	1,0	3,01	7	8595057696792
☺	KZI 85X300X1.00_F	300	1,0	3,61	7	8595057696808
☺	KZI 85X400X1.00_F	400	1,0	4,83	8	8595057696815
☺	KZI 85X500X1.25_F	500	1,25	6,79	8	8595057696822
☺	KZI 85X600X1.25_F	600	1,25	7,78	8	8595057696839

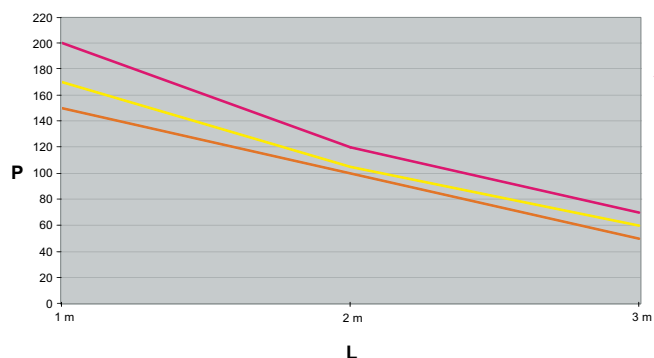
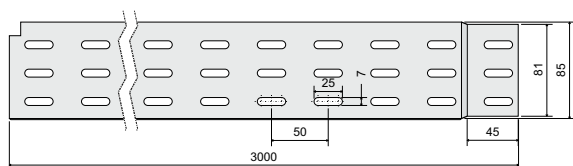

A grafikon mutatja a tálca maximális terhelhetőségét a tartók távolságának függvényében.
A grafikonon szereplő értékek nem tartalmazzák a környezeti adottságokból eredő tényezőket és nem értendőek személyterhelésre.

L = tartók távolsága (m)
P = megengedett terhelhetőség (súly kg/m)

110 - kábeltálca integrált végződéssel

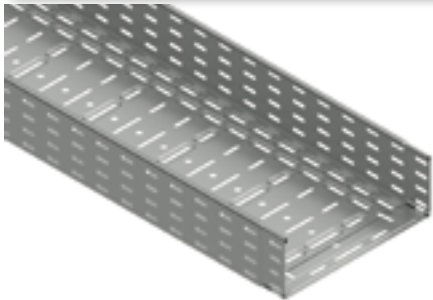

- ▶ A tálca szabványos hossza 3 m.
- ▶ A biztonságos csatlakoztatás céljából használni kell a KSV rugós rögzítőt (old. 37) vagy az NSM 6X10 csavarból (old. 37). Összeszerelési példa a 37. oldalon.
- ▶ Megrendelésre különböző kivitelű kábeltálcákat is elkészítünk - a további információkért lépjen kapcsolatba értékesítőjével.
- ▶ Ezek a tételek lakkozott verzióban is rendelhetőek. További információk a 7-2 oldalon.

	cikkszám	A	t	‡	‡f	EAN
●	KZI 110X150X1.00_S	150	1,0	2,61	8	8595057692398
⊕	KZI 110X150X1.25_S	150	1,25	3,51	8	8595057696044
●	KZI 110X200X1.00_S	200	1,0	2,98	9	8595057692404
⊕	KZI 110X200X1.25_S	200	1,25	3,72	9	8595057693708
●	KZI 110X300X1.00_S	300	1,0	3,64	9	8595057692411
⊕	KZI 110X300X1.25_S	300	1,25	4,63	9	8595057696068
●	KZI 110X400X1.00_S	400	1,00	4,62	10	8595568932716
●	KZI 110X400X1.25_S	400	1,25	5,10	10	8595057692428
●	KZI 110X500X1.25_S	500	1,25	6,30	10	8595057692435
●	KZI 110X600X1.25_S	600	1,25	6,85	10	8595057692442
⊕	KZI 110X150X1.00_F	150	1,0	3,04	8	8595057696310
⊕	KZI 110X150X1.25_F	150	1,25	3,80	8	8595057696051
⊕	KZI 110X200X1.00_F	200	1,0	3,47	9	8595057693722
⊕	KZI 110X200X1.25_F	200	1,25	4,21	9	8595057693715
⊕	KZI 110X300X1.00_F	300	1,0	4,24	9	8595057696303
⊕	KZI 110X300X1.25_F	300	1,25	5,22	9	8595057696075
⊕	KZI 110X400X1.00_F	400	1,00	5,32	10	8595568932747
⊕	KZI 110X400X1.25_F	400	1,25	6,42	10	8595057693692
⊕	KZI 110X500X1.25_F	500	1,25	7,09	10	8595057696297
⊕	KZI 110X600X1.25_F	600	1,25	8,06	10	8595568904690

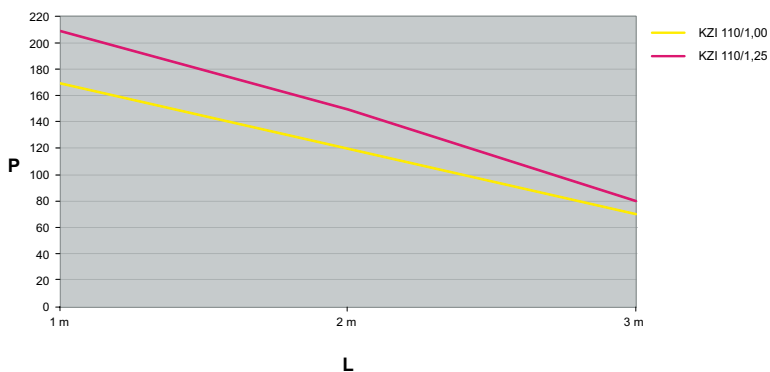
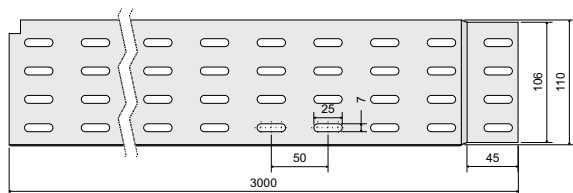
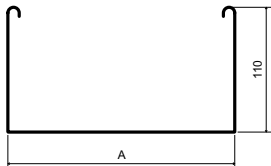

A grafikon mutatja a tálca maximális terhelhetőségét a tartók távolságának függvényében.

A grafikonon szereplő értékek nem tartalmazzák a környezeti adottságokból eredő tényezőket és nem értendők személyterhelésre.

L = tartók távolsága (m)

P = megengedett terhelhetőség (súly kg/m)



110 - kábeltálca - hossz 6 m

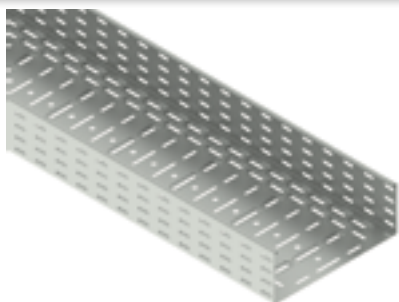

- ▶ A kábeltálcák alkalmasak nyomvonalak kiépítésére maximum 6 méterenkénti alátámasztással.
- ▶ A kábeltálcák csatlakoztatásához 2 darab KDS toldó és 17 darab NSM 6X10 csavar szükséges (részletek a 37. oldalon).
- ▶ A kábeltálca illesztések nem kerülhetnek alátámasztás fölé

cikkszám	A	↑	‡	∑	∪	EAN
● KZ 110X200X1.50_S6	200	1,50	4,80	34	12/96	8595057636194
● KZ 110X300X1.50_S6	300	1,50	5,93	34	12/12	8595568932143

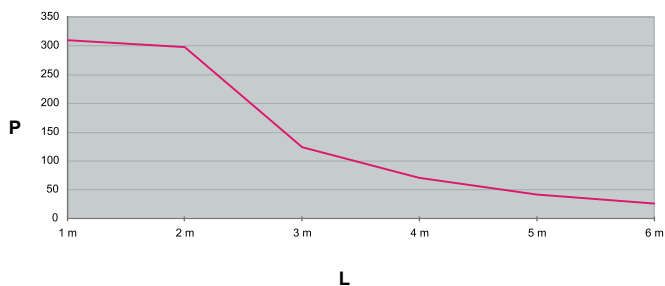
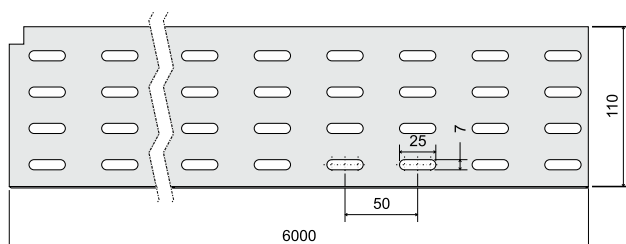

A grafikon mutatja a tálca maximális terhelhetőségét a tartók távolságának függvényében.
A grafikonon szereplő értékek nem tartalmazzák a környezeti adottságokból eredő tényezőket és nem értendők személyterhelésre.

L = tartók távolsága (m)
P = megengedett terhelhetőség (súly kg/m)

toldólemez

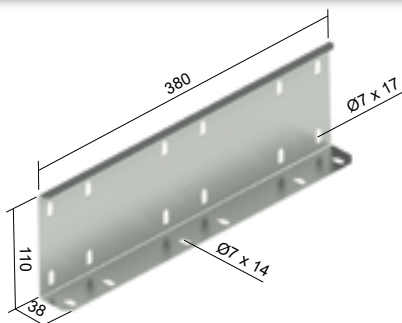

- ▶ A toldólemez a 110 mm oldalmagasságú, 6 m hosszú kábeltálcák csatlakoztatására szolgál.
- ▶ A csatlakozást az NSM 6X10 csavarokkal rögzítik. A toldólemez 1 darabjához használjon 17 db csavart - 12 db-ot az oldalfalakon és 5 db-ot az alján.

cikkszám	↑	‡	∑	EAN
● KDS_S	1,50	0,69	17	8595568932150

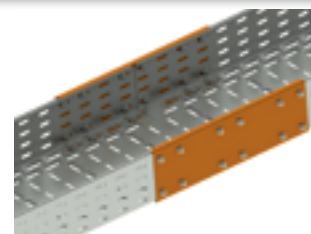

a perforáció vázlatja a KZI típusú tábla alsó részén

50 mm

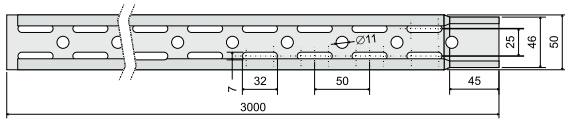

75 mm

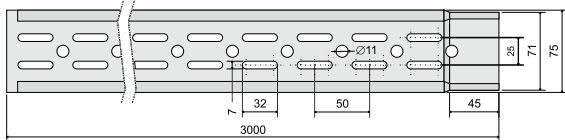

100 mm

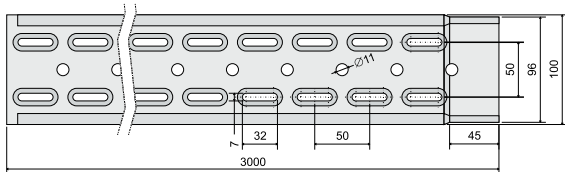

150 mm

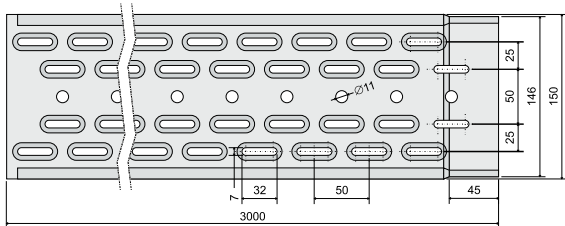

200 mm

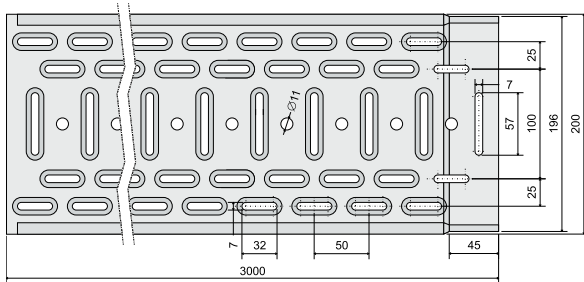

300 mm

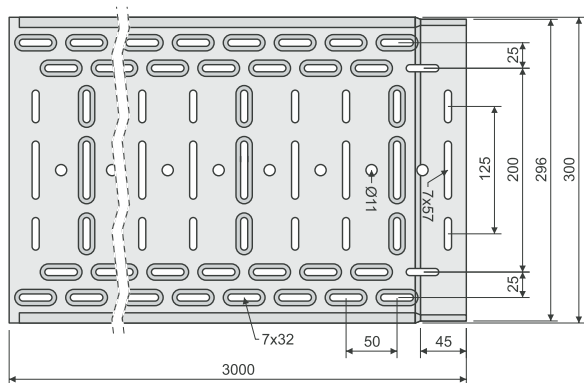

400 mm

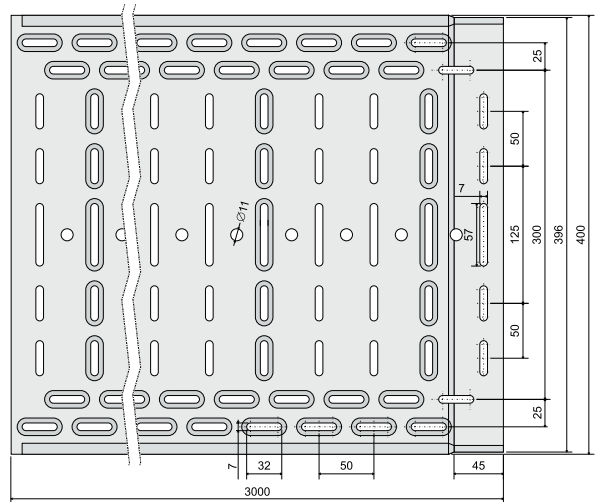

500 mm

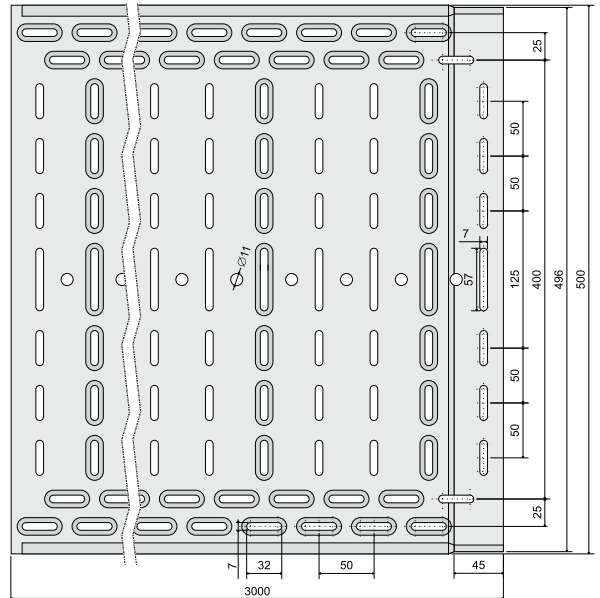

600 mm

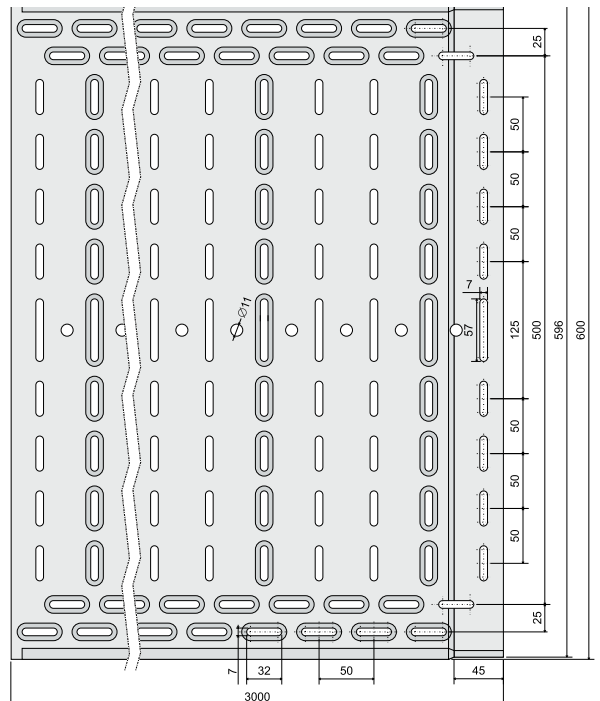



kábeltálca fedél

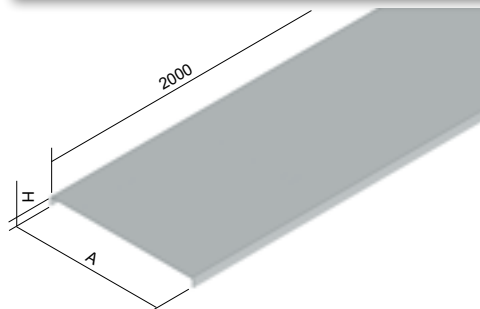

- ▶ A kábeltálca fedelének szabványos hossza 2 m.
- ▶ A megadott lemezvastagság csak tájékoztató jellegű. A gyártó előzetes bejelentés nélkül megváltoztathatja a kiszállított fedél lemezvastagságát.
- ▶ A tálcához való rögzítéshez a VU fedélrögzítő kapcsot kell használni (2 db / méter).
- ▶ Ezek a tételek lakkozott verzióban is rendelhetőek. További információk a 7-2 oldalon.

	cikkszám	A	H	‡	‡	EAN
●	V 50_S	50	11	0,55	0,31	8595057629776
●	V 75_S	75	11	0,55	0,43	8595057629578
●	V 100_S	100	11	0,55	0,53	8595057629783
●	V 150_S	150	11	0,55	0,75	8595057629790
●	V 200_S	200	11	0,55	0,98	8595057629424
●	V 300_S	300	11	0,8	2,07	8595057629516
●	V 400_S	400	14	1,0	3,43	8595057629394
●	V 500_S	500	14	1,0	4,22	8595057633162
●	V 600_S	600	14	1,2	6,27	8595057636576

	cikkszám	A	H	‡	‡	EAN
●	V 50_F	50	11	0,8	0,54	8595057656109
⊖	V 75_F	75	11	0,8	0,72	8595057658141
●	V 100_F	100	11	0,8	0,91	8595057656215
●	V 150_F	150	11	0,8	1,30	8595057657991
●	V 200_F	200	11	0,8	1,68	8595057656222
●	V 300_F	300	11	1,0	2,73	8595057656239
●	V 400_F	400	14	1,0	3,63	8595057656246
●	V 500_F	500	14	1,0	4,80	8595057657977
⊖	V 600_F	600	14	1,2	6,70	8595057659278

fedélrögzítő kapocs



- ▶ Csavar nélküli rögzítést teszi lehetővé a tető és tálca között.
- ▶ A kapcsot a tetőre valamint a tálca oldalának egyik kivágásához helyezzük majd kissé megnyomjuk hogy a kapocs bekattanjon a kivágásba.
- ▶ A perforált és a nem perforált tálcákhoz is használható, a nem perforáltak rendelkeznek az ehhez szükséges rögzítő furatokkal.

	cikkszám	‡	EAN
●	VU_GMT	0,01	8595057629448

90°-os sarokidom

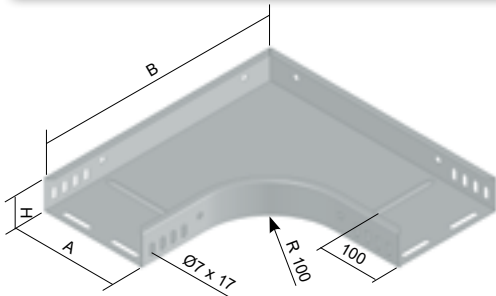

- ▶ Az idom csatlakoztatásához NSM 6X10 csavarokat kell használni (old. 37).
- ▶ A 400 mm széles idom esetében a külső oldal szöge letöréssel van kialakítva.
- ▶ Ezek a tételek lakkozott verzióban is rendelhetők. További információk a 7-2 oldalon.

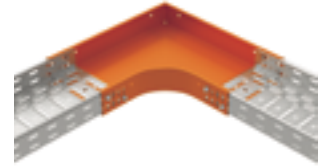

	cikkszám	A	H	B	t	‡	‡f	EAN
●	O 90X35X50_S	50	35	253	0,8	0,49	8	8595057627819
●	O 90X35X75_S	75	35	278	0,8	0,59	8	8595057636583
●	O 90X35X100_S	100	35	303	0,8	0,69	8	8595057627826
●	O 90X35X150_S	150	35	353	0,8	0,93	8	8595057627833
●	O 90X35X200_S	200	35	403	1,0	1,45	10	8595057627840
●	O 90X35X300_S	300	35	503	1,0	2,25	10	8595057627857
⊕	O 90X35X400_S	400	35	603	1,0	2,79	12	8595057636606
⊕	O 90X35X500_S	500	35	703	1,0	3,74	12	8595057636637
⊕	O 90X35X600_S	600	35	803	1,2	5,75	12	8595057636644
●	O 90X60X50_S	50	60	253	0,8	0,60	8	8595057627864
●	O 90X60X75_S	75	60	278	0,8	0,71	8	8595057627871
●	O 90X60X100_S	100	60	303	0,8	0,82	8	8595057627888
●	O 90X60X150_S	150	60	353	0,8	1,07	8	8595057627895
●	O 90X60X200_S	200	60	403	1,0	1,64	10	8595057627918
●	O 90X60X300_S	300	60	503	1,0	2,48	10	8595057627925
●	O 90X60X400_S	400	60	603	1,0	3,03	12	8595057627932
●	O 90X60X500_S	500	60	703	1,0	4,01	12	8595057627949
●	O 90X60X600_S	600	60	803	1,2	6,14	12	8595057627956
⊕	O 90X85X100_S	100	85	303	0,8	1,03	16	8595057631281
⊕	O 90X85X150_S	150	85	353	0,8	1,30	16	8595057632608
⊕	O 90X85X200_S	200	85	403	1,0	1,91	18	8595057632578
⊕	O 90X85X300_S	300	85	503	1,0	2,79	18	8595057630307
⊕	O 90X85X400_S	400	85	603	1,0	3,35	20	8595057636675
⊕	O 90X85X500_S	500	85	703	1,0	4,36	20	8595057636682
⊕	O 90X85X600_S	600	85	803	1,2	6,54	20	8595057636699
⊕	O 90X110X150_S	150	110	353	0,8	1,40	16	8595057633667
●	O 90X110X200_S	200	110	403	1,0	2,06	18	8595057636705
●	O 90X110X300_S	300	110	503	1,0	2,98	18	8595057633186
●	O 90X110X400_S	400	110	603	1,0	3,55	20	8595057636729
●	O 90X110X500_S	500	110	703	1,0	4,59	20	8595057633179
⊕	O 90X110X600_S	600	110	803	1,2	6,86	20	8595057636736

	cikkszám	A	H	B	t	‡	‡f	EAN
⊕	O 90X35X50_F	50	35	253	0,8	0,56	8	8595057658691
⊕	O 90X35X75_F	75	35	278	0,8	0,68	8	8595057658707
⊕	O 90X35X100_F	100	35	303	0,8	0,80	8	8595057658714
⊕	O 90X35X150_F	150	35	353	0,8	1,08	8	8595057658721
⊕	O 90X35X200_F	200	35	403	1,0	1,68	10	8595057658738
⊕	O 90X35X300_F	300	35	503	1,0	2,60	10	8595057658769
⊕	O 90X35X400_F	400	35	603	1,0	3,24	12	8595057658776
⊕	O 90X35X500_F	500	35	703	1,0	4,33	12	8595057658783
⊕	O 90X35X600_F	600	35	803	1,2	6,67	12	8595057658790
⊕	O 90X60X50_F	50	60	253	0,8	0,70	8	8595057658806
⊕	O 90X60X75_F	75	60	278	0,8	0,82	8	8595057658813
⊕	O 90X60X100_F	100	60	303	0,8	0,95	8	8595057658831
⊕	O 90X60X150_F	150	60	353	0,8	1,24	8	8595057658820
⊕	O 90X60X200_F	200	60	403	1,0	1,90	10	8595057658848
⊕	O 90X60X300_F	300	60	503	1,0	2,87	10	8595057658844
⊕	O 90X60X400_F	400	60	603	1,0	3,52	12	8595057658851
⊕	O 90X60X500_F	500	60	703	1,0	4,65	12	8595057658868
⊕	O 90X60X600_F	600	60	803	1,2	7,09	12	8595057658875
⊕	O 90X85X100_F	100	85	303	0,8	1,19	16	8595057658882
⊕	O 90X85X150_F	150	85	353	0,8	1,50	16	8595057658899
⊕	O 90X85X200_F	200	85	403	1,0	2,21	18	8595057658905
⊕	O 90X85X300_F	300	85	503	1,0	3,23	18	8595057658929
⊕	O 90X85X400_F	400	85	603	1,0	3,88	20	8595057658936
⊕	O 90X85X500_F	500	85	703	1,0	5,05	20	8595057658943
⊕	O 90X85X600_F	600	85	803	1,2	7,59	20	8595057658950
⊕	O 90X110X150_F	150	110	353	0,8	1,64	16	8595057658622
⊕	O 90X110X200_F	200	110	403	1,0	2,41	18	8595057658639
⊕	O 90X110X300_F	300	110	503	1,0	3,48	18	8595057658653
⊕	O 90X110X400_F	400	110	603	1,0	4,13	20	8595057658660
⊕	O 90X110X500_F	500	110	703	1,0	5,34	20	8595057658677
⊕	O 90X110X600_F	600	110	803	1,2	7,98	20	8595057658684

90° -os sarokidom fedél

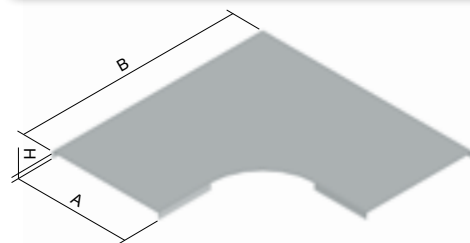

- ▶ A fedél rögzítéséhez 6 darab VU fedélrögzítő kapcsot kell használni (old. 11).
- ▶ Ezek a tételek lakkozott verzióban is rendelhetők. További információk a 7-2 oldalon.

	cikkszám	A	H	B	t	‡	EAN
●	VO 90X50_S	50	12	254	0,6	0,15	8595057630277
●	VO 90X75_S	75	12	279	0,6	0,21	8595057629622
●	VO 90X100_S	100	12	304	0,6	0,28	8595057629813
●	VO 90X150_S	150	12	354	0,6	0,43	8595057630246
●	VO 90X200_S	200	12	404	0,8	0,87	8595057629820
●	VO 90X300_S	300	12	504	1,0	1,83	8595057629561
●	VO 90X400_S	400	15	604	1,0	2,40	8595057630260
●	VO 90X500_S	500	15	704	1,0	3,32	8595057633193
●	VO 90X600_S	600	15	804	1,0	4,36	8595057637009

	cikkszám	A	H	B	t	‡	EAN
⊕	VO 90X50_F	50	12	254	0,8	0,26	8595057659384
⊕	VO 90X75_F	75	12	279	0,8	0,36	8595057659391
⊕	VO 90X100_F	100	12	304	0,8	0,47	8595057658855
⊕	VO 90X150_F	150	12	354	0,8	0,72	8595057659407
⊕	VO 90X200_F	200	12	404	0,8	1,01	8595057658862
⊕	VO 90X300_F	300	12	504	1,0	2,12	8595057659421
⊕	VO 90X400_F	400	15	604	1,0	2,79	8595057659438
⊕	VO 90X500_F	500	15	704	1,0	3,85	8595057659445
⊕	VO 90X600_F	600	15	804	1,0	5,06	8595057659452



vízszintes elágazó idom

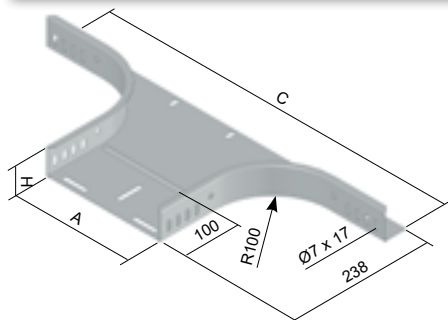

- ▶ Az idom csatlakoztatásához NSM 6X10 csavarokat kell használni (old. 37).
- ▶ A vízszintes elágazó idomot a különböző méretű tálcák oldalirányú csatlakoztatásához használjuk.
- ▶ Ezek a tételek lakkozott verzióban is rendelhetőek. További információk a 7-2 oldalon.

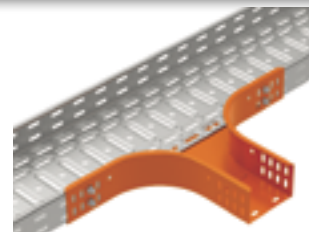

	cikkszám	A	H	C	t	‡	lf	EAN
●	OH 35X50_S	50	35	453	0,8	0,57	8	8595057628243
●	OH 35X75_S	75	35	478	0,8	0,60	8	8595057637580
●	OH 35X100_S	100	35	503	0,8	0,64	8	8595057628250
●	OH 35X150_S	150	35	553	0,8	0,72	8	8595057628267
●	OH 35X200_S	200	35	603	1,0	0,90	9	8595057628274
●	OH 35X300_S	300	35	703	1,0	1,09	9	8595057628281
⊕	OH 35X400_S	400	35	803	1,0	1,28	10	8595057637245
⊕	OH 35X500_S	500	35	903	1,0	1,46	10	8595057637252
⊕	OH 35X600_S	600	35	1003	1,2	1,91	10	8595057637269
●	OH 60X50_S	50	60	453	0,8	0,71	8	8595057628298
●	OH 60X75_S	75	60	478	0,8	0,74	8	8595057628304
●	OH 60X100_S	100	60	503	0,8	0,78	8	8595057628311
●	OH 60X150_S	150	60	553	0,8	0,86	8	8595057628328
●	OH 60X200_S	200	60	603	1,0	1,04	9	8595057628335
●	OH 60X300_S	300	60	703	1,0	1,23	9	8595057628342
●	OH 60X400_S	400	60	803	1,0	1,42	10	8595057628359
●	OH 60X500_S	500	60	903	1,0	1,60	10	8595057628366
●	OH 60X600_S	600	60	1003	1,2	2,05	10	8595057628373
⊕	OH 85X100_S	100	85	503	0,8	0,95	16	8595057630161
⊕	OH 85X150_S	150	85	553	0,8	1,02	16	8595057630178
⊕	OH 85X200_S	200	85	603	1,0	1,20	17	8595057630185
⊕	OH 85X300_S	300	85	703	1,0	1,39	17	8595057630208
⊕	OH 85X400_S	400	85	803	1,0	1,58	18	8595057629493
⊕	OH 85X500_S	500	85	903	1,0	1,77	18	8595057637283
⊕	OH 85X600_S	600	85	1003	1,2	2,21	18	8595057637290
⊕	OH 110X150_S	150	110	553	0,8	1,16	16	8595057633698
●	OH 110X200_S	200	110	603	1,0	1,34	17	8595057637306
●	OH 110X300_S	300	110	703	1,0	1,53	17	8595057633292
●	OH 110X400_S	400	110	803	1,0	1,72	18	8595057637320
●	OH 110X500_S	500	110	903	1,0	1,90	18	8595057633285
⊕	OH 110X600_S	600	110	1003	1,2	2,35	18	8595057637337

	cikkszám	A	H	C	t	‡	lf	EAN
⊕	OH 35X50_F	50	35	453	0,8	0,66	8	8595057658301
⊕	OH 35X75_F	75	35	478	0,8	0,70	8	8595057658318
⊕	OH 35X100_F	100	35	503	0,8	0,74	8	8595057658325
⊕	OH 35X150_F	150	35	553	0,8	0,83	8	8595057658332
⊕	OH 35X200_F	200	35	603	1,0	1,04	9	8595057658349
⊕	OH 35X300_F	300	35	703	1,0	1,26	9	8595057658363
⊕	OH 35X400_F	400	35	803	1,0	1,48	10	8595057658370
⊕	OH 35X500_F	500	35	903	1,0	1,69	10	8595057658387
⊕	OH 35X600_F	600	35	1003	1,2	2,21	10	8595057658394
⊕	OH 60X50_F	50	60	453	0,8	0,74	8	8595057658400
⊕	OH 60X75_F	75	60	478	0,8	0,79	8	8595057658417
⊕	OH 60X100_F	100	60	503	0,8	0,83	8	8595057658424
⊕	OH 60X150_F	150	60	553	0,8	0,92	8	8595057658431
⊕	OH 60X200_F	200	60	603	1,0	1,13	9	8595057658448
⊕	OH 60X300_F	300	60	703	1,0	1,35	9	8595057658462
⊕	OH 60X400_F	400	60	803	1,0	1,57	10	8595057658479
⊕	OH 60X500_F	500	60	903	1,0	1,78	10	8595057658486
⊕	OH 60X600_F	600	60	1003	1,2	2,37	10	8595057658493
⊕	OH 85X100_F	100	85	503	0,8	1,10	16	8595057658509
⊕	OH 85X150_F	150	85	553	0,8	1,18	16	8595057658516
⊕	OH 85X200_F	200	85	603	1,0	1,40	17	8595057658523
⊕	OH 85X300_F	300	85	703	1,0	1,61	17	8595057658547
⊕	OH 85X400_F	400	85	803	1,0	1,84	18	8595057658554
⊕	OH 85X500_F	500	85	903	1,0	2,05	18	8595057658561
⊕	OH 85X600_F	600	85	1003	1,2	2,57	18	8595057658578
⊕	OH 110X150_F	150	110	553	0,8	1,22	16	8595057658233
⊕	OH 110X200_F	200	110	603	1,0	1,43	17	8595057658240
⊕	OH 110X300_F	300	110	703	1,0	1,65	17	8595057658257
⊕	OH 110X400_F	400	110	803	1,0	1,87	18	8595057658271
⊕	OH 110X500_F	500	110	903	1,0	2,08	18	8595057658288
⊕	OH 110X600_F	600	110	1003	1,2	2,60	18	8595057658295

vízszintes elágazó idom fedél

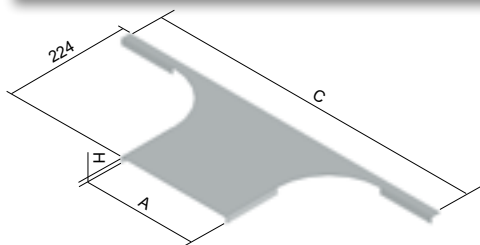

- ▶ A fedél rögzítéséhez 6 darab VU fedélrögzítő kapsot kell használni (old. 11).
- ▶ Ezek a tételek lakkozott verzióban is rendelhetőek. További információk a 7-2 oldalon.

	cikkszám	A	H	C	t	‡	EAN
●	VOH 50_S	50	12	453	0,6	0,13	8595057637948
●	VOH 75_S	75	12	478	0,6	0,16	8595057632813
●	VOH 100_S	100	12	503	0,6	0,18	8595057629875
●	VOH 150_S	150	12	553	0,6	0,23	8595057629882
●	VOH 200_S	200	12	603	0,8	0,41	8595057629899
●	VOH 300_S	300	12	703	1,0	0,69	8595057629905
●	VOH 400_S	400	15	803	1,0	0,88	8595057629509
●	VOH 500_S	500	15	903	1,0	1,06	8595057633308
●	VOH 600_S	600	15	1003	1,0	1,23	8595057637955

	cikkszám	A	H	C	t	‡	EAN
⊕	VOH 50_F	50	12	453	0,8	0,22	8595057659285
⊕	VOH 75_F	75	12	478	0,8	0,27	8595057659292
⊕	VOH 100_F	100	12	503	0,8	0,31	8595057659308
⊕	VOH 150_F	150	12	553	0,8	0,35	8595057659315
⊕	VOH 200_F	200	12	603	0,8	0,47	8595057659322
⊕	VOH 300_F	300	12	703	1,0	0,80	8595057659346
⊕	VOH 400_F	400	15	803	1,0	1,01	8595057659353
⊕	VOH 500_F	500	15	903	1,0	1,23	8595057659360
⊕	VOH 600_F	600	15	1003	1,0	1,44	8595057659377

t lemezvastagság (mm) ● szabványos ‡ súly kg/db

lf az összekötéshez szükséges csavarok száma ⊕ külön rendelésre

F merülő tűzihorganyzás

S Sendzimir horganyzás

T-idom

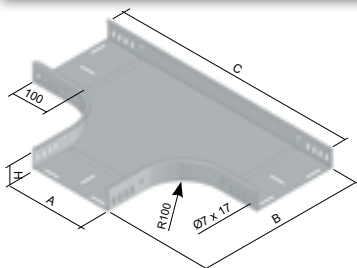

- ▶ Az idom csatlakoztatásához NSM 6X10 csavarokat kell használni (old. 37).
- ▶ Használjon vízszintes elágazó idomot (13. old) vagy SU szűkítő idomot (19. old) az eltérő méretű csatlakozáshoz.
- ▶ Ezek a tételek lakkozott verzióban is rendelhetőek. További információk a 7-2 oldalon.

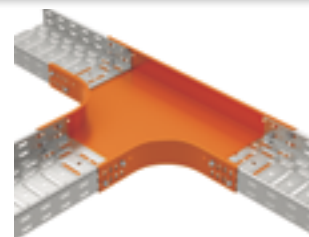

	cikkszám	A	H	B	C	t	‡	lf	EAN
●	T 35X50_S	50	35	253	453	0,8	0,74	12	8595057637344
●	T 35X75_S	75	35	278	478	0,8	0,86	12	8595057637351
●	T 35X100_S	100	35	303	503	0,8	0,99	12	8595057637368
●	T 35X150_S	150	35	353	553	0,8	1,27	12	8595057637375
●	T 35X200_S	200	35	403	603	1,0	1,89	15	8595057637382
●	T 35X300_S	300	35	503	703	1,0	2,81	15	8595057637405
⊕	T 35X400_S	400	35	603	803	1,0	3,09	18	8595057637412
⊕	T 35X500_S	500	35	703	903	1,0	5,12	18	8595057637429
⊕	T 35X600_S	600	35	803	1003	1,2	7,76	18	8595057637436
●	T 60X50_S	50	60	253	453	0,8	0,88	12	8595057637443
●	T 60X75_S	75	60	278	478	0,8	1,07	12	8595057633339
●	T 60X100_S	100	60	303	503	0,8	1,14	12	8595057630338
●	T 60X150_S	150	60	353	553	0,8	1,43	12	8595057633575
●	T 60X200_S	200	60	403	603	1,0	2,08	15	8595057631717
●	T 60X300_S	300	60	503	703	1,0	3,02	15	8595057637467
●	T 60X400_S	400	60	603	803	1,0	4,13	18	8595057631700
●	T 60X500_S	500	60	703	903	1,0	5,34	18	8595057637474
●	T 60X600_S	600	60	803	1003	1,2	8,07	18	8595057637481
⊕	T 85X100_S	100	85	303	503	0,8	1,45	24	8595057633322
⊕	T 85X150_S	150	85	353	553	0,8	1,93	24	8595057635456
⊕	T 85X200_S	200	85	403	603	1,0	2,43	27	8595057633315
⊕	T 85X300_S	300	85	503	703	1,0	3,39	27	8595057630352
⊕	T 85X400_S	400	85	603	803	1,0	4,51	30	8595057637504
⊕	T 85X500_S	500	85	703	903	1,0	5,78	30	8595057637511
⊕	T 85X600_S	600	85	803	1003	1,2	8,37	30	8595057637528
⊕	T 110X150_S	150	110	353	553	0,8	1,86	24	8595057635289
●	T 110X200_S	200	110	403	603	1,0	2,57	27	8595057637535
●	T 110X300_S	300	110	503	703	1,0	3,55	27	8595057637559
●	T 110X400_S	400	110	603	803	1,0	4,60	30	8595057637566
●	T 110X500_S	500	110	703	903	1,0	5,98	30	8595057633704
⊕	T 110X600_S	600	110	803	1003	1,2	8,71	30	8595057637573

	cikkszám	A	H	B	C	t	‡	lf	EAN
⊕	T 35X50_F	50	35	253	453	0,8	0,85	12	8595057663510
⊕	T 35X75_F	75	35	278	478	0,8	1,00	12	8595057663527
⊕	T 35X100_F	100	35	303	503	0,8	1,15	12	8595057663534
⊕	T 35X150_F	150	35	353	553	0,8	1,48	12	8595057663541
⊕	T 35X200_F	200	35	403	603	1,0	2,20	15	8595057663558
⊕	T 35X300_F	300	35	503	703	1,0	3,26	15	8595057663565
⊕	T 35X400_F	400	35	603	803	1,0	4,52	18	8595057663572
⊕	T 35X500_F	500	35	703	903	1,0	5,90	18	8595057663589
⊕	T 35X600_F	600	35	803	1003	1,2	9,31	18	8595057663596
⊕	T 60X50_F	50	60	253	453	0,8	1,02	12	8595057663602
⊕	T 60X75_F	75	60	278	478	0,8	1,17	12	8595057663619
●	T 60X100_F	100	60	303	503	0,8	1,33	12	8595057650879
⊕	T 60X150_F	150	60	353	553	0,8	1,66	12	8595057663626
●	T 60X200_F	200	60	403	603	1,0	2,42	15	8595057650909
●	T 60X300_F	300	60	503	703	1,0	3,51	15	8595057663640
⊕	T 60X400_F	400	60	603	803	1,0	4,79	18	8595057663657
⊕	T 60X500_F	500	60	703	903	1,0	6,24	18	8595057663664
⊕	T 60X600_F	600	60	803	1003	1,2	9,36	18	8595057663671
⊕	T 85X100_F	100	85	303	503	0,8	1,68	24	8595057663688
⊕	T 85X150_F	150	85	353	553	0,8	2,24	24	8595057663695
⊕	T 85X200_F	200	85	403	603	1,0	2,82	27	8595057663701
⊕	T 85X300_F	300	85	503	703	1,0	3,93	27	8595057663718
⊕	T 85X400_F	400	85	603	803	1,0	5,23	30	8595057663725
⊕	T 85X500_F	500	85	703	903	1,0	6,70	30	8595057663732
⊕	T 85X600_F	600	85	803	1003	1,2	9,70	30	8595057663749
⊕	T 110X150_F	150	110	353	553	0,8	2,15	24	8595057663459
⊕	T 110X200_F	200	110	403	603	1,0	2,98	27	8595057663466
⊕	T 110X300_F	300	110	503	703	1,0	4,12	27	8595057663473
⊕	T 110X400_F	400	110	603	803	1,0	5,34	30	8595057663480
⊕	T 110X500_F	500	110	703	903	1,0	6,94	30	8595057663497
⊕	T 110X600_F	600	110	803	1003	1,2	10,11	30	8595057663503

T-idom fedél

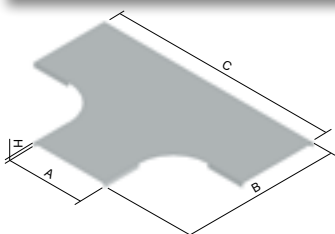

- ▶ A fedél rögzítéséhez 6 darab VU fedélrögzítő kapcsot kell használni (old. 11).
- ▶ Ezek a tételek lakkozott verzióban is rendelhetőek. További információk a 7-2 oldalon.

	cikkszám	A	H	B	C	t	‡	EAN
●	VT 50_S	50	12	254	453	0,6	0,22	8595057637962
●	VT 75_S	75	12	279	478	0,6	0,30	8595057633353
●	VT 100_S	100	12	304	503	0,6	0,39	8595057630345
●	VT 150_S	150	12	354	553	0,6	0,57	8595057635326
●	VT 200_S	200	12	404	603	0,8	1,14	8595057633346
●	VT 300_S	300	12	504	703	1,0	2,32	8595057630369
●	VT 400_S	400	15	604	803	1,0	3,40	8595057636620
●	VT 500_S	500	15	704	903	1,0	4,62	8595057633711
●	VT 600_S	600	15	804	1003	1,0	6,00	8595057637986

	cikkszám	A	H	B	C	t	‡	EAN
⊕	VT 50_F	50	12	254	453	0,8	0,36	8595057659742
⊕	VT 75_F	75	12	279	478	0,8	0,50	8595057659759
⊕	VT 100_F	100	12	304	503	0,8	0,65	8595057650886
⊕	VT 150_F	150	12	354	553	0,8	0,97	8595057659766
⊕	VT 200_F	200	12	404	603	0,8	1,33	8595057650893
⊕	VT 300_F	300	12	504	703	1,0	2,69	8595057659780
⊕	VT 400_F	400	15	604	803	1,0	3,95	8595057659797
⊕	VT 500_F	500	15	704	903	1,0	5,36	8595057659803
⊕	VT 600_F	600	15	804	1003	1,0	6,96	8595057659810



kereszt idom

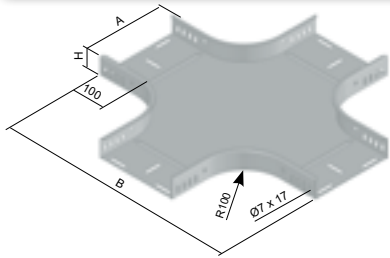

- ▶ Az idom csatlakoztatásához NSM 6X10 csavarokat kell használni (old. 37).
- ▶ Használjon vízszintes elágazó idomot (13. old) vagy SU szűkítő idomot (19. old) az eltérő méretű csatlakozáshoz.
- ▶ Ezek a tételek lakkozott verzióban is rendelhetőek. További információk a 7-2 oldalon.

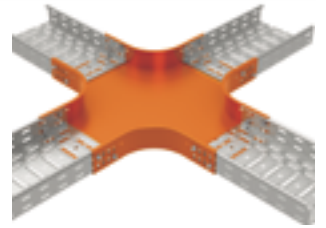

1

	cikkszám	A	H	B	t	‡	lf	EAN
⊕	KR 35X50_S	50	35	453	0,8	1,07	16	8595057637597
⊕	KR 35X75_S	75	35	478	0,8	1,22	16	8595057637603
⊕	KR 35X100_S	100	35	503	0,8	1,37	16	8595057637610
⊕	KR 35X150_S	150	35	553	0,8	1,70	16	8595057637627
⊕	KR 35X200_S	200	35	603	1,0	2,39	20	8595057637634
⊕	KR 35X300_S	300	35	703	1,0	3,44	20	8595057637658
⊕	KR 35X400_S	400	35	803	1,0	4,65	24	8595057637665
⊕	KR 35X500_S	500	35	903	1,0	5,99	24	8595057637672
⊕	KR 35X600_S	600	35	1003	1,2	8,87	24	8595057637689
⊕	KR 60X50_S	50	60	453	0,8	1,22	16	8595057637696
⊕	KR 60X75_S	75	60	478	0,8	1,37	16	8595057637702
●	KR 60X100_S	100	60	503	0,8	1,53	16	8595057637719
●	KR 60X150_S	150	60	553	0,8	1,85	16	8595057637726
●	KR 60X200_S	200	60	603	1,0	2,55	20	8595057637733
●	KR 60X300_S	300	60	703	1,0	3,59	20	8595057637757
⊕	KR 60X400_S	400	60	803	1,0	4,80	24	8595057637764
⊕	KR 60X500_S	500	60	903	1,0	6,14	24	8595057637771
⊕	KR 60X600_S	600	60	1003	1,2	9,02	24	8595057637788
⊕	KR 85X100_S	100	85	503	0,8	1,99	32	8595057637795
⊕	KR 85X150_S	150	85	553	0,8	2,31	32	8595057637801
⊕	KR 85X200_S	200	85	603	1,0	3,01	36	8595057637818
⊕	KR 85X300_S	300	85	703	1,0	4,05	36	8595057637832
⊕	KR 85X400_S	400	85	803	1,0	5,26	40	8595057637849
⊕	KR 85X500_S	500	85	903	1,0	6,60	40	8595057637856
⊕	KR 85X600_S	600	85	1003	1,2	9,48	40	8595057637863
⊕	KR 110X150_S	150	110	553	0,8	2,37	32	8595057637870
⊕	KR 110X200_S	200	110	603	1,0	3,06	36	8595057637887
⊕	KR 110X300_S	300	110	703	1,0	4,12	36	8595057637900
⊕	KR 110X400_S	400	110	803	1,0	5,31	40	8595057637917
⊕	KR 110X500_S	500	110	903	1,0	6,66	40	8595057637924
⊕	KR 110X600_S	600	110	1003	1,2	9,54	40	8595057637931

	cikkszám	A	H	B	t	‡	lf	EAN
⊕	KR 35X50_F	50	35	453	0,8	1,24	16	8595057662704
⊕	KR 35X75_F	75	35	478	0,8	1,41	16	8595057662711
⊕	KR 35X100_F	100	35	503	0,8	1,59	16	8595057662728
⊕	KR 35X150_F	150	35	553	0,8	1,97	16	8595057662735
⊕	KR 35X200_F	200	35	603	1,0	2,78	20	8595057661899
⊕	KR 35X300_F	300	35	703	1,0	3,99	20	8595057661912
⊕	KR 35X400_F	400	35	803	1,0	5,39	24	8595057661929
⊕	KR 35X500_F	500	35	903	1,0	6,95	24	8595057661882
⊕	KR 35X600_F	600	35	1003	1,2	10,29	24	8595057661936
⊕	KR 60X50_F	50	60	453	0,8	1,41	16	8595057661943
⊕	KR 60X75_F	75	60	478	0,8	1,59	16	8595057661950
⊕	KR 60X100_F	100	60	503	0,8	1,77	16	8595057650916
⊕	KR 60X150_F	150	60	553	0,8	2,15	16	8595057661967
⊕	KR 60X200_F	200	60	603	1,0	2,95	20	8595057650923
⊕	KR 60X300_F	300	60	703	1,0	4,17	20	8595057661981
⊕	KR 60X400_F	400	60	803	1,0	5,57	24	8595057661998
⊕	KR 60X500_F	500	60	903	1,0	7,13	24	8595057662001
⊕	KR 60X600_F	600	60	1003	1,2	10,47	24	8595057662018
⊕	KR 85X100_F	100	85	503	0,8	2,30	32	8595057662025
⊕	KR 85X150_F	150	85	553	0,8	2,68	32	8595057662032
⊕	KR 85X200_F	200	85	603	1,0	3,49	36	8595057662049
⊕	KR 85X300_F	300	85	703	1,0	4,70	36	8595057662063
⊕	KR 85X400_F	400	85	803	1,0	6,10	40	8595057662070
⊕	KR 85X500_F	500	85	903	1,0	7,66	40	8595057662087
⊕	KR 85X600_F	600	85	1003	1,2	11,00	40	8595057662094
⊕	KR 110X150_F	150	110	553	0,8	2,75	32	8595057662643
⊕	KR 110X200_F	200	110	603	1,0	3,55	36	8595057662650
⊕	KR 110X300_F	300	110	703	1,0	4,77	36	8595057662667
⊕	KR 110X400_F	400	110	803	1,0	6,61	40	8595057662674
⊕	KR 110X500_F	500	110	903	1,0	7,72	40	8595057662681
⊕	KR 110X600_F	600	110	1003	1,2	11,06	40	8595057662698

kereszt idom fedél

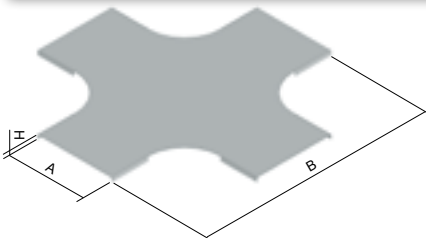

- ▶ A fedél rögzítéséhez 8 darab VU fedélrögzítő kapcsot kell használni (old. 11).
- ▶ Ezek a tételek lakkozott verzióban is rendelhetőek. További információk a 7-2 oldalon.

	cikkszám	A	H	B	t	‡	EAN
⊕	VKR 50_S	50	12	453	0,6	0,28	8595057637993
⊕	VKR 75_S	75	12	478	0,6	0,38	8595057638006
⊕	VKR 100_S	100	12	503	0,6	0,49	8595057638013
⊕	VKR 150_S	150	12	553	0,6	0,72	8595057638020
⊕	VKR 200_S	200	12	603	0,8	1,41	8595057638037
⊕	VKR 300_S	300	12	703	1,0	2,81	8595057638051
⊕	VKR 400_S	400	15	803	1,0	4,04	8595057638068
⊕	VKR 500_S	500	15	903	1,0	5,40	8595057638075
⊕	VKR 600_S	600	15	1003	1,0	6,30	8595057638082

	cikkszám	A	H	B	t	‡	EAN
⊕	VKR 50_F	50	12	453	0,8	0,47	8595057659469
⊕	VKR 75_F	75	12	478	0,8	0,64	8595057659476
⊕	VKR 100_F	100	12	503	0,8	0,82	8595057650930
⊕	VKR 150_F	150	12	553	0,8	1,21	8595057659483
⊕	VKR 200_F	200	12	603	0,8	1,64	8595057650947
⊕	VKR 300_F	300	12	703	1,0	3,27	8595057659506
⊕	VKR 400_F	400	15	803	1,0	4,68	8595057659513
⊕	VKR 500_F	500	15	903	1,0	6,27	8595057659520
⊕	VKR 600_F	600	15	1003	1,0	7,30	8595057659537

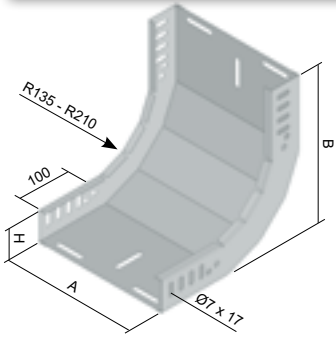
90°-os emelkedő idom

- ▶ Az idom csatlakoztatásához NSM 6X10 csavarokat kell használni (old. 37).
- ▶ Ezek a tételek lakkozott verzióban is rendelhetőek. További információk a 7-2 oldalon.

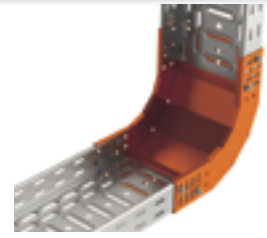

	cikkszám	A	H	B	†	‡	§	EAN
●	SO 90X35X50_S	50	35	220	0,8	0,37	8	8595057628106
●	SO 90X35X75_S	75	35	220	0,8	0,43	8	8595057636743
●	SO 90X35X100_S	100	35	220	0,8	0,49	8	8595057628113
●	SO 90X35X150_S	150	35	220	0,8	0,59	8	8595057628120
●	SO 90X35X200_S	200	35	220	1,0	0,85	10	8595057628137
●	SO 90X35X300_S	300	35	220	1,0	1,10	10	8595057628144
⊕	SO 90X35X400_S	400	35	220	1,0	1,39	12	8595057636767
⊕	SO 90X35X500_S	500	35	220	1,0	1,67	12	8595057636774
⊕	SO 90X35X600_S	600	35	220	1,2	2,30	12	8595057636781
●	SO 90X60X50_S	50	60	245	0,8	0,50	8	8595057628151
●	SO 90X60X75_S	75	60	245	0,8	0,57	8	8595057628168
●	SO 90X60X100_S	100	60	245	0,8	0,64	8	8595057628175
●	SO 90X60X150_S	150	60	245	0,8	0,77	8	8595057628182
●	SO 90X60X200_S	200	60	245	1,0	1,03	10	8595057628199
●	SO 90X60X300_S	300	60	245	1,0	1,37	10	8595057628205
●	SO 90X60X400_S	400	60	245	1,0	1,70	12	8595057628212
●	SO 90X60X500_S	500	60	245	1,0	2,03	12	8595057628229
●	SO 90X60X600_S	600	60	245	1,2	2,65	12	8595057628236
⊕	SO 90X85X100_S	100	85	270	0,8	0,80	16	8595057630321
⊕	SO 90X85X150_S	150	85	270	0,8	0,92	16	8595057636804
⊕	SO 90X85X200_S	200	85	270	1,0	1,23	18	8595057633223
⊕	SO 90X85X300_S	300	85	270	1,0	1,59	18	8595057630031
⊕	SO 90X85X400_S	400	85	270	1,0	1,90	20	8595057629455
⊕	SO 90X85X500_S	500	85	270	1,0	2,24	20	8595057636811
⊕	SO 90X85X600_S	600	85	270	1,2	3,01	20	8595057636828
⊕	SO 90X110X150_S	150	110	295	0,8	1,13	16	8595057633827
●	SO 90X110X200_S	200	110	295	1,0	1,41	18	8595057636835
●	SO 90X110X300_S	300	110	295	1,0	1,84	18	8595057633216
●	SO 90X110X400_S	400	110	295	1,0	2,18	20	8595057636859
●	SO 90X110X500_S	500	110	295	1,0	2,63	20	8595057633209
⊕	SO 90X110X600_S	600	110	295	1,2	3,39	20	8595057636866

	cikkszám	A	H	B	†	‡	§	EAN
⊕	SO 90X35X50_F	50	35	220	0,8	0,43	8	8595057662742
⊕	SO 90X35X75_F	75	35	220	0,8	0,50	8	8595057662759
⊕	SO 90X35X100_F	100	35	220	0,8	0,57	8	8595057662766
⊕	SO 90X35X150_F	150	35	220	0,8	0,69	8	8595057662773
⊕	SO 90X35X200_F	200	35	220	1,0	0,98	10	8595057662780
⊕	SO 90X35X300_F	300	35	220	1,0	1,28	10	8595057662797
⊕	SO 90X35X400_F	400	35	220	1,0	1,61	12	8595057662803
⊕	SO 90X35X500_F	500	35	220	1,0	1,94	12	8595057662810
⊕	SO 90X35X600_F	600	35	220	1,2	2,67	12	8595057662971
⊕	SO 90X60X50_F	50	60	245	0,8	0,58	8	8595057662827
⊕	SO 90X60X75_F	75	60	245	0,8	0,66	8	8595057662834
⊕	SO 90X60X100_F	100	60	245	0,8	0,74	8	8595057650671
⊕	SO 90X60X150_F	150	60	245	0,8	0,98	8	8595057662841
⊕	SO 90X60X200_F	200	60	245	1,0	1,19	10	8595057650695
⊕	SO 90X60X300_F	300	60	245	1,0	1,58	10	8595057662865
⊕	SO 90X60X400_F	400	60	245	1,0	1,97	12	8595057662872
⊕	SO 90X60X500_F	500	60	245	1,0	2,35	12	8595057662889
⊕	SO 90X60X600_F	600	60	245	1,2	3,07	12	8595057662896
⊕	SO 90X85X100_F	100	85	270	0,8	0,92	16	8595057662902
⊕	SO 90X85X150_F	150	85	270	0,8	1,07	16	8595057662919
⊕	SO 90X85X200_F	200	85	270	1,0	1,42	18	8595057662926
⊕	SO 90X85X300_F	300	85	270	1,0	1,85	18	8595057662933
⊕	SO 90X85X400_F	400	85	270	1,0	2,21	20	8595057662940
⊕	SO 90X85X500_F	500	85	270	1,0	2,6	20	8595057662957
⊕	SO 90X85X600_F	600	85	270	1,2	3,49	20	8595057662964
⊕	SO 90X110X150_F	150	110	295	0,8	1,31	16	8595057662568
⊕	SO 90X110X200_F	200	110	295	1,0	1,63	18	8595057662575
⊕	SO 90X110X300_F	300	110	295	1,0	2,13	18	8595057662582
⊕	SO 90X110X400_F	400	110	295	1,0	2,52	20	8595057662599
⊕	SO 90X110X500_F	500	110	295	1,0	3,01	20	8595057662605
⊕	SO 90X110X600_F	600	110	295	1,2	3,93	20	8595057662612

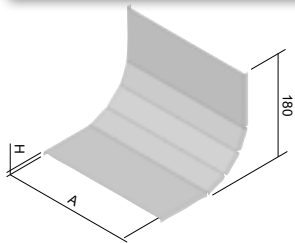
90°-os emelkedő idom fedél

- ▶ A fedél rögzítéséhez 4 darab VU fedélrögzítő kapcsot kell használni (old. 11).
- ▶ Minden S bevonatos fedelet és F bevonatos fedelet kiegyenesítve szállítunk 50-200 mm hosszúságban. Ezek egy darab fémlemezről készülnek vágott oldalakkal, szerelés során a kellő formára beállítani.
- ▶ A 300 – 600 mm-es F bevonatos fedeleket emelkedő idom formára hajlítva szállítjuk.
- ▶ Ezek a tételek lakkozott verzióban is rendelhetőek. További információk a 7-2 oldalon.



	cikkszám	A	H	†	‡	EAN
●	VSO 90X50_S	50	12	0,6	0,13	8595057637016
●	VSO 90X75_S	75	12	0,6	0,14	8595057629615
●	VSO 90X100_S	100	12	0,6	0,17	8595057629851
●	VSO 90X150_S	150	12	0,6	0,24	8595057630048
●	VSO 90X200_S	200	12	0,8	0,45	8595057629868
●	VSO 90X300_S	300	12	1,0	0,82	8595057629554
●	VSO 90X400_S	400	15	1,0	1,09	8595057629462
●	VSO 90X500_S	500	15	1,0	1,34	8595057633230
●	VSO 90X600_S	600	15	1,0	1,59	8595057637023

	cikkszám	A	H	†	‡	EAN
⊕	VSO 90X50_F	50	12	0,8	0,22	8595057659667
⊕	VSO 90X75_F	75	12	0,8	0,24	8595057659674
⊕	VSO 90X100_F	100	12	0,8	0,29	8595057650688
⊕	VSO 90X150_F	150	12	0,8	0,41	8595057659681
⊕	VSO 90X200_F	200	12	0,8	0,53	8595057650701
⊕	VSO 90X300_F	300	12	1,0	0,95	8595057659704
⊕	VSO 90X400_F	400	15	1,0	1,26	8595057659711
⊕	VSO 90X500_F	500	15	1,0	1,55	8595057659728
⊕	VSO 90X600_F	600	15	1,0	1,85	8595057659735



90°-os süllyedő idom

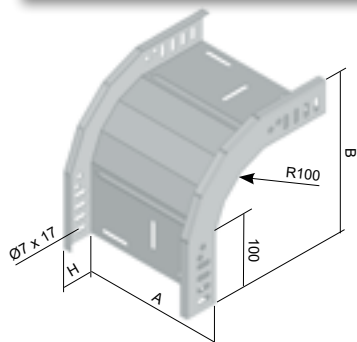

- ▶ Az idom csatlakoztatásához NSM 6X10 csavarokat kell használni (old. 37).
- ▶ Ezek a tételek lakkozott verzióban is rendelhetők. További információk a 7-2 oldalon.

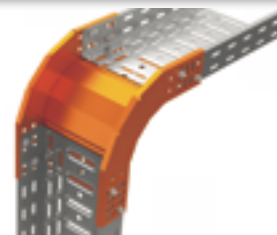

	cikkszám	A	H	B	t	‡	l̄f	EAN
●	KO 90X35X50_S	50	35	220	0,8	0,35	8	8595057627963
●	KO 90X35X75_S	75	35	220	0,8	0,40	8	8595057636873
●	KO 90X35X100_S	100	35	220	0,8	0,45	8	8595057627970
●	KO 90X35X150_S	150	35	220	0,8	0,55	8	8595057627987
●	KO 90X35X200_S	200	35	220	1,0	0,75	10	8595057627994
●	KO 90X35X300_S	300	35	220	1,0	0,88	10	8595057628007
⊕	KO 90X35X400_S	400	35	220	1,0	1,01	12	8595057636897
⊕	KO 90X35X500_S	500	35	220	1,0	1,26	12	8595057636903
⊕	KO 90X35X600_S	600	35	220	1,2	1,51	12	8595057636910
●	KO 90X60X50_S	50	60	245	0,8	0,47	8	8595057628014
●	KO 90X60X75_S	75	60	245	0,8	0,52	8	8595057628021
●	KO 90X60X100_S	100	60	245	0,8	0,57	8	8595057628038
●	KO 90X60X150_S	150	60	245	0,8	0,67	8	8595057628045
●	KO 90X60X200_S	200	60	245	1,0	0,87	10	8595057628052
●	KO 90X60X300_S	300	60	245	1,0	1,13	10	8595057628069
●	KO 90X60X400_S	400	60	245	1,0	1,38	12	8595057628076
●	KO 90X60X500_S	500	60	245	1,0	1,63	12	8595057628083
●	KO 90X60X600_S	600	60	245	1,2	2,19	12	8595057628090
⊕	KO 90X85X100_S	100	85	270	0,8	0,71	16	8595057630062
⊕	KO 90X85X150_S	150	85	270	0,8	0,81	16	8595057630079
⊕	KO 90X85X200_S	200	85	270	1,0	1,01	18	8595057630086
⊕	KO 90X85X300_S	300	85	270	1,0	1,26	18	8595057630109
⊕	KO 90X85X400_S	400	85	270	1,0	1,52	20	8595057629479
⊕	KO 90X85X500_S	500	85	270	1,0	1,77	20	8595057636934
⊕	KO 90X85X600_S	600	85	270	1,2	2,33	20	8595057636941
⊕	KO 90X110X150_S	150	110	295	0,8	0,95	16	8595057633674
●	KO 90X110X200_S	200	110	295	1,0	1,15	18	8595057636958
●	KO 90X110X300_S	300	110	295	1,0	1,28	18	8595057633254
●	KO 90X110X400_S	400	110	295	1,0	1,41	20	8595057636972
●	KO 90X110X500_S	500	110	295	1,0	1,67	20	8595057633247
⊕	KO 90X110X600_S	600	110	295	1,2	1,91	20	8595057636989

	cikkszám	A	H	B	t	‡	l̄f	EAN
⊕	KO 90X35X50_F	50	35	220	0,8	0,41	8	8595057663855
⊕	KO 90X35X75_F	75	35	220	0,8	0,47	8	8595057663862
⊕	KO 90X35X100_F	100	35	220	0,8	0,53	8	8595057663879
⊕	KO 90X35X150_F	150	35	220	0,8	0,64	8	8595057663886
⊕	KO 90X35X200_F	200	35	220	1,0	0,87	10	8595057663893
⊕	KO 90X35X300_F	300	35	220	1,0	1,02	10	8595057663909
⊕	KO 90X35X400_F	400	35	220	1,0	1,17	12	8595057663916
⊕	KO 90X35X500_F	500	35	220	1,0	1,47	12	8595057663923
⊕	KO 90X35X600_F	600	35	220	1,2	1,75	12	8595057663930
⊕	KO 90X60X50_F	50	60	245	0,8	0,55	8	8595057663947
⊕	KO 90X60X75_F	75	60	245	0,8	0,61	8	8595057663954
⊕	KO 90X60X100_F	100	60	245	0,8	0,66	8	8595057650718
⊕	KO 90X60X150_F	150	60	245	0,8	0,78	8	8595057663961
⊕	KO 90X60X200_F	200	60	245	1,0	1,01	10	8595057650725
⊕	KO 90X60X300_F	300	60	245	1,0	1,31	10	8595057663985
⊕	KO 90X60X400_F	400	60	245	1,0	1,61	12	8595057663992
⊕	KO 90X60X500_F	500	60	245	1,0	1,89	12	8595057664005
⊕	KO 90X60X600_F	600	60	245	1,2	2,55	12	8595057664012
⊕	KO 90X85X100_F	100	85	270	0,8	0,82	16	8595057664029
⊕	KO 90X85X150_F	150	85	270	0,8	0,93	16	8595057664036
⊕	KO 90X85X200_F	200	85	270	1,0	1,17	18	8595057664043
⊕	KO 90X85X300_F	300	85	270	1,0	1,46	18	8595057664050
⊕	KO 90X85X400_F	400	85	270	1,0	1,76	20	8595057664067
⊕	KO 90X85X500_F	500	85	270	1,0	2,05	20	8595057664074
⊕	KO 90X85X600_F	600	85	270	1,2	2,70	20	8595057664081
⊕	KO 90X110X150_F	150	110	295	0,8	1,01	16	8595057663794
⊕	KO 90X110X200_F	200	110	295	1,0	1,34	18	8595057663800
⊕	KO 90X110X300_F	300	110	295	1,0	1,49	18	8595057663817
⊕	KO 90X110X400_F	400	110	295	1,0	1,63	20	8595057663824
⊕	KO 90X110X500_F	500	110	295	1,0	1,93	20	8595057663831
⊕	KO 90X110X600_F	600	110	295	1,2	2,22	20	8595057663848

90°-os süllyedő idom fedél

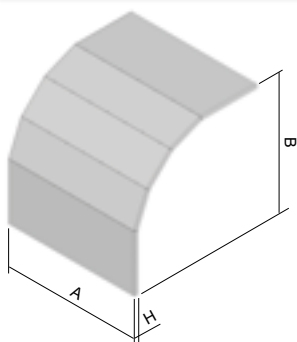

- ▶ A fedél rögzítéséhez 4 darab VU fedélrögzítő kapcsot kell használni (old. 11).
- ▶ Minden S bevonatos fedelet és F bevonatos fedelet kiegyenesítve szállítunk 50-200 mm hosszúságban. Ezek egy darab fémlemezről készülnek vágott oldalakkal, szerelés során a kellő formára beállítani.
- ▶ A 300 – 600 mm-es F bevonatos fedeleket emelkedő idom formára hajlítva szállítjuk.
- ▶ Ezek a tételek lakkozott verzióban is rendelhetők. További információk a 7-2 oldalon.



	cikkszám	A	H	B	†	‡	EAN
●	VKO 90X35X50_S	50	12	220	0,6	0,12	8595057637030
●	VKO 90X35X75_S	75	12	220	0,6	0,17	8595057637139
●	VKO 90X35X100_S	100	12	220	0,6	0,21	8595057637146
●	VKO 90X35X150_S	150	12	220	0,6	0,29	8595057637153
●	VKO 90X35X200_S	200	12	220	0,8	0,55	8595057637160
●	VKO 90X35X300_S	300	12	220	1,0	0,99	8595057637184
⊕	VKO 90X35X400_S	400	15	220	1,0	1,31	8595057637191
⊕	VKO 90X35X500_S	500	15	220	1,0	1,61	8595057637207
⊕	VKO 90X35X600_S	600	15	220	1,0	1,88	8595057637214
●	VKO 90X60X50_S	50	12	245	0,6	0,14	8595057637221
●	VKO 90X60X75_S	75	12	245	0,6	0,18	8595057629608
●	VKO 90X60X100_S	100	12	245	0,6	0,23	8595057629837
●	VKO 90X60X150_S	150	12	245	0,6	0,32	8595057630888
●	VKO 90X60X200_S	200	12	245	0,8	0,60	8595057629844
●	VKO 90X60X300_S	300	12	245	1,0	0,87	8595057629547
●	VKO 90X60X400_S	400	15	245	1,0	1,45	8595057636613
●	VKO 90X60X500_S	500	15	245	1,0	1,78	8595057637047
●	VKO 90X60X600_S	600	15	245	1,0	2,17	8595057637054
⊕	VKO 90X85X100_S	100	12	270	0,6	0,25	8595057630116
⊕	VKO 90X85X150_S	150	12	270	0,6	0,39	8595057630123
⊕	VKO 90X85X200_S	200	12	270	0,8	0,66	8595057630130
⊕	VKO 90X85X300_S	300	12	270	1,0	1,19	8595057630154
⊕	VKO 90X85X400_S	400	15	270	1,0	1,58	8595057629486
⊕	VKO 90X85X500_S	500	15	270	1,0	1,95	8595057637061
⊕	VKO 90X85X600_S	600	15	270	1,0	2,32	8595057637078
⊕	VKO 90X110X150_S	150	12	295	0,6	0,38	8595057633681
●	VKO 90X110X200_S	200	12	295	0,8	0,72	8595057637085
●	VKO 90X110X300_S	300	12	295	1,0	1,30	8595057633278
●	VKO 90X110X400_S	400	15	295	1,0	1,72	8595057637108
●	VKO 90X110X500_S	500	15	295	1,0	2,12	8595057633261
⊕	VKO 90X110X600_S	600	15	295	1,0	2,52	8595057637115

	cikkszám	A	H	B	†	‡	EAN
⊕	VKO 90X35X50_F	50	12	220	0,8	0,23	8595057659889
⊕	VKO 90X35X75_F	75	12	220	0,8	0,28	8595057659896
⊕	VKO 90X35X100_F	100	12	220	0,8	0,35	8595057659902
⊕	VKO 90X35X150_F	150	12	220	0,8	0,49	8595057659919
⊕	VKO 90X35X200_F	200	12	220	0,8	0,63	8595057659926
⊕	VKO 90X35X300_F	300	12	220	1,0	1,15	8595057659940
⊕	VKO 90X35X400_F	400	15	220	1,0	1,52	8595057659957
⊕	VKO 90X35X500_F	500	15	220	1,0	1,87	8595057659964
⊕	VKO 90X35X600_F	600	15	220	1,0	2,18	8595057660144
⊕	VKO 90X60X50_F	50	12	245	0,8	0,23	8595057659971
⊕	VKO 90X60X75_F	75	12	245	0,8	0,31	8595057659988
⊕	VKO 90X60X100_F	100	12	245	0,8	0,39	8595057650732
⊕	VKO 90X60X150_F	150	12	245	0,8	0,54	8595057659995
⊕	VKO 90X60X200_F	200	12	245	0,8	0,70	8595057650749
⊕	VKO 90X60X300_F	300	12	245	1,0	1,01	8595057660014
⊕	VKO 90X60X400_F	400	15	245	1,0	1,68	8595057660021
⊕	VKO 90X60X500_F	500	15	245	1,0	2,07	8595057660038
⊕	VKO 90X60X600_F	600	15	245	1,0	2,52	8595057660045
⊕	VKO 90X85X100_F	100	12	270	0,8	0,43	8595057660052
⊕	VKO 90X85X150_F	150	12	270	0,8	0,65	8595057660069
⊕	VKO 90X85X200_F	200	12	270	0,8	0,77	8595057660076
⊕	VKO 90X85X300_F	300	12	270	1,0	1,39	8595057660090
⊕	VKO 90X85X400_F	400	15	270	1,0	1,84	8595057660106
⊕	VKO 90X85X500_F	500	15	270	1,0	2,26	8595057660113
⊕	VKO 90X85X600_F	600	15	270	1,0	2,69	8595057660120
⊕	VKO 90X110X150_F	150	12	295	0,8	0,05	8595057659827
⊕	VKO 90X110X200_F	200	12	295	0,8	0,83	8595057659834
⊕	VKO 90X110X300_F	300	12	295	1,0	1,51	8595057659841
⊕	VKO 90X110X400_F	400	15	295	1,0	1,99	8595057659858
⊕	VKO 90X110X500_F	500	15	295	1,0	2,46	8595057659865
⊕	VKO 90X110X600_F	600	15	295	1,0	2,92	8595057659872



univerzális csatlakozó idom

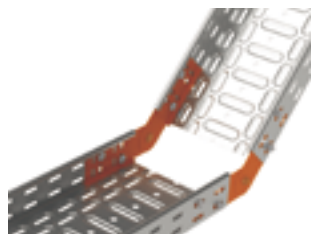

- ▶ A csuklós összekötőt NSM 6X10 csavarokkal kell rögzíteni a kábelalátálcához (37. old).
- ▶ Csomagolási egység: 1 db / csomag, 2 db szükséges egy könyök idom kialakításához.
- ▶ Ezek a tételek lakkozott verzióban is rendelhetők. További információk a 7-2 oldalon.

	cikkszám	H	t	‡	lf	EAN
●	SK 35_S	28	0,8	0,09	4	8595057638136
●	SK 60_S	53	0,8	0,10	4	8595057627772
⊕	SK 85_S	78	1,2	0,24	8	8595057630413
●	SK 110_S	103	1,2	0,35	8	8595057633384
⊕	SK 35_GMT	28	1,0	0,11	4	8595568925992
●	SK 60_GMT	53	1,0	0,13	4	8595568926029
⊕	SK 85_GMT	78	1,2	0,24	8	8595568926036
●	SK 110_GMT	103	1,2	0,35	8	8595568926050

univerzális csatlakozó idom

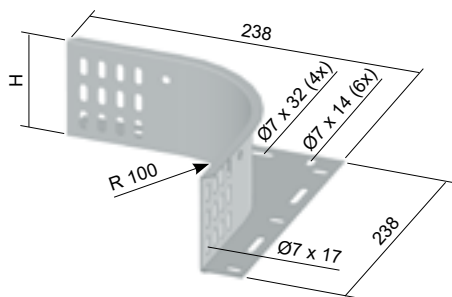

- ▶ A nem egyenlő méretű tálcák T vagy kereszt csatlakoztatására használhatjuk.
- ▶ Ennek az előnye, hogy bármilyen méretű tálcát csatlakoztathatunk.
- ▶ Az idomot darabonként rendelhetjük, egy csatlakoztatás kialakításához 2 darabot kell használni.
- ▶ Az idom csatlakoztatásához NSM 6X10 csavarokat kell használni (37. old).
- ▶ A vízszintes elágazáshoz tartó VOH fedél (13. old) használható a szűkített leágazások befedésére.
- ▶ Ezek a tételek lakkozott verzióban is rendelhetők. További információk a 7-2 oldalon.

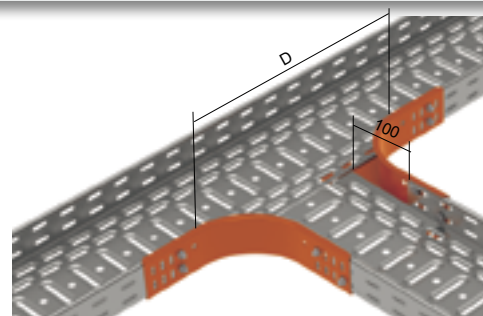

	cikkszám	H	t	‡	lf	EAN
●	SU 35_S	35	1,0	0,23	4	8595057638129
●	SU 60_S	60	1,0	0,30	8	8595057628380
⊕	SU 85_S	85	1,0	0,36	8	8595057630390
●	SU 110_S	110	1,0	0,44	8	8595057633391
⊕	SU 35_F	35	1,0	0,27	4	8595057658585
●	SU 60_F	60	1,0	0,34	8	8595057658592
⊕	SU 85_F	85	1,0	0,42	8	8595057658608
⊕	SU 110_F	110	1,0	0,51	8	8595057658615

a tálcá oldalából kivágandó darab hossza	
a leágazás szélessége	D
KZI ...X50	250
KZI ...X100	300
KZI ...X150	350
KZI ...X200	400
KZI ...X300	500
KZI ...X400	600
KZI ...X500	700
KZI ...X600	800

szűkítő idom

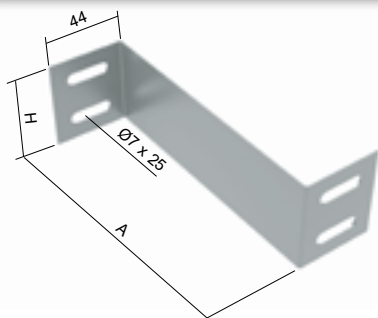

- ▶ Az idom csatlakoztatásához NSM 6X10 csavarokat kell használni (old. 37).
- ▶ Ezek a tételek lakkozott verzióban is rendelhetőek. További információk a 7-2 oldalon.

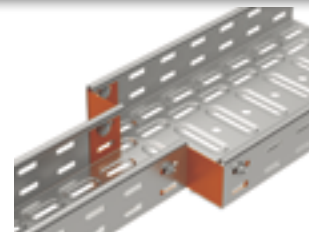

	cikkszám	H	A	↑	‡	l̄f	EAN
●	SR 35X25_S	25	25	1,0	0,018	2	8595057638310
●	SR 35X50_S	25	50	1,0	0,023	2	8595057638327
●	SR 35X75_S	25	75	1,0	0,028	2	8595057638334
●	SR 35X100_S	25	100	1,0	0,033	2	8595057638341
●	SR 35X125_S	25	125	1,0	0,038	2	8595057638358
●	SR 35X150_S	25	150	1,0	0,043	2	8595057638365
●	SR 35X200_S	25	200	1,0	0,053	2	8595057638372
●	SR 35X250_S	25	250	1,0	0,063	2	8595057638389
●	SR 35X300_S	25	300	1,0	0,073	2	8595057638396
●	SR 35X350_S	25	350	1,0	0,083	2	8595057638402
●	SR 35X400_S	25	400	1,0	0,093	2	8595057638419
●	SR 60X25_S	50	25	1,0	0,038	4	8595057638426
●	SR 60X50_S	50	50	1,0	0,048	4	8595057633582
●	SR 60X75_S	50	75	1,0	0,058	4	8595057638433
●	SR 60X100_S	50	100	1,0	0,068	4	8595057631755
●	SR 60X125_S	50	125	1,0	0,078	4	8595057638440
●	SR 60X150_S	50	150	1,0	0,088	4	8595057638457
●	SR 60X200_S	50	200	1,0	0,108	4	8595057638464
●	SR 60X250_S	50	250	1,0	0,128	4	8595057638471
●	SR 60X300_S	50	300	1,0	0,148	4	8595057638488
●	SR 60X350_S	50	350	1,0	0,168	4	8595057638495
●	SR 60X400_S	50	400	1,0	0,188	4	8595057638501
⊕	SR 85X25_S	75	25	1,0	0,058	4	8595057638518
⊕	SR 85X50_S	75	50	1,0	0,073	4	8595057633377
⊕	SR 85X75_S	75	75	1,0	0,088	4	8595057638525
⊕	SR 85X100_S	75	100	1,0	0,103	4	8595057630376
⊕	SR 85X125_S	75	125	1,0	0,118	4	8595057638532
⊕	SR 85X150_S	75	150	1,0	0,133	4	8595057638549
⊕	SR 85X200_S	75	200	1,0	0,163	4	8595057638556
⊕	SR 85X250_S	75	250	1,0	0,193	4	8595057638563
⊕	SR 85X300_S	75	300	1,0	0,223	4	8595057638570
⊕	SR 85X350_S	75	350	1,0	0,253	4	8595057638594
⊕	SR 85X400_S	75	400	1,0	0,283	4	8595057638587
●	SR 110X25_S	100	25	1,0	0,077	4	8595057638600
●	SR 110X50_S	100	50	1,0	0,097	4	8595057632820
●	SR 110X75_S	100	75	1,0	0,117	4	8595057638617
●	SR 110X100_S	100	100	1,0	0,137	4	8595057633360
●	SR 110X125_S	100	125	1,0	0,157	4	8595057638624
●	SR 110X150_S	100	150	1,0	0,177	4	8595057633766
●	SR 110X200_S	100	200	1,0	0,217	4	8595057633759
●	SR 110X250_S	100	250	1,0	0,257	4	8595057638631
●	SR 110X300_S	100	300	1,0	0,297	4	8595057638648
●	SR 110X350_S	100	350	1,0	0,337	4	8595057638655
●	SR 110X400_S	100	400	1,0	0,377	4	8595057638662

	cikkszám	H	A	↑	‡	l̄f	EAN
⊕	SR 35X25_F	25	25	1,0	0,021	2	8595057664975
⊕	SR 35X50_F	25	50	1,0	0,027	2	8595057665286
⊕	SR 35X75_F	25	75	1,0	0,033	2	8595057664982
⊕	SR 35X100_F	25	100	1,0	0,038	2	8595057664999
⊕	SR 35X125_F	25	125	1,0	0,044	2	8595057665002
⊕	SR 35X150_F	25	150	1,0	0,044	2	8595057665019
⊕	SR 35X200_F	25	200	1,0	0,062	2	8595057665026
⊕	SR 35X250_F	25	250	1,0	0,073	2	8595057665033
⊕	SR 35X300_F	25	300	1,0	0,085	2	8595057665040
⊕	SR 35X350_F	25	350	1,0	0,096	2	8595057665057
⊕	SR 35X400_F	25	400	1,0	0,108	2	8595057665064
⊕	SR 60X25_F	50	25	1,0	0,044	4	8595057665071
⊕	SR 60X50_F	50	50	1,0	0,056	4	8595057665088
⊕	SR 60X75_F	50	75	1,0	0,067	4	8595057665095
⊕	SR 60X100_F	50	100	1,0	0,079	4	8595057650664
⊕	SR 60X125_F	50	125	1,0	0,091	4	8595057665101
⊕	SR 60X150_F	50	150	1,0	0,102	4	8595057665118
⊕	SR 60X200_F	50	200	1,0	0,125	4	8595057665125
⊕	SR 60X250_F	50	250	1,0	0,149	4	8595057665132
⊕	SR 60X300_F	50	300	1,0	0,172	4	8595057665149
⊕	SR 60X350_F	50	350	1,0	0,195	4	8595057665156
⊕	SR 60X400_F	50	400	1,0	0,218	4	8595057665163
⊕	SR 85X25_F	75	25	1,0	0,067	4	8595057665170
⊕	SR 85X50_F	75	50	1,0	0,085	4	8595057665187
⊕	SR 85X75_F	75	75	1,0	0,102	4	8595057665194
⊕	SR 85X100_F	75	100	1,0	0,120	4	8595057665200
⊕	SR 85X125_F	75	125	1,0	0,137	4	8595057665217
⊕	SR 85X150_F	75	150	1,0	0,154	4	8595057665224
⊕	SR 85X200_F	75	200	1,0	0,189	4	8595057665231
⊕	SR 85X250_F	75	250	1,0	0,224	4	8595057665248
⊕	SR 85X300_F	75	300	1,0	0,258	4	8595057665255
⊕	SR 85X350_F	75	350	1,0	0,294	4	8595057665262
⊕	SR 85X400_F	75	400	1,0	0,328	4	8595057665279
⊕	SR 110X25_F	100	25	1,0	0,089	4	8595057664869
⊕	SR 110X50_F	100	50	1,0	0,113	4	8595057664876
⊕	SR 110X75_F	100	75	1,0	0,138	4	8595057664883
⊕	SR 110X100_F	100	100	1,0	0,159	4	8595057664890
⊕	SR 110X125_S	100	125	1,0	0,182	4	8595057664906
⊕	SR 110X150_F	100	150	1,0	0,205	4	8595057664913
⊕	SR 110X200_F	100	200	1,0	0,252	4	8595057664920
⊕	SR 110X250_F	100	250	1,0	0,298	4	8595057664937
⊕	SR 110X300_F	100	300	1,0	0,345	4	8595057664944
⊕	SR 110X350_F	100	350	1,0	0,391	4	8595057664951
⊕	SR 110X400_F	100	400	1,0	0,440	4	8595057664968



végzáró

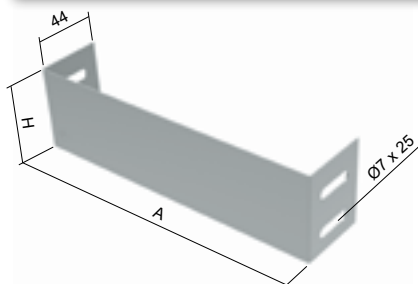

- ▶ Az idom csatlakoztatásához NSM 6X10 csavarokat kell használni (old. 37).
- ▶ Ezek a tételek lakkozott verzióban is rendelhetőek. További információk a 7-2 oldalon.



1

	cikkszám	H	A	†	‡	§	EAN
●	K 35X50_S	30	50	1,0	0,028	2	8595057633520
●	K 35X75_S	30	75	1,0	0,034	2	8595057638143
●	K 35X100_S	30	100	1,0	0,040	2	8595057638150
●	K 35X150_S	30	150	1,0	0,052	2	8595057638167
●	K 35X200_S	30	200	1,0	0,064	2	8595057638174
●	K 35X300_S	30	300	1,0	0,088	2	8595057638198
⊕	K 35X400_S	30	400	1,0	0,112	2	8595057638204
⊕	K 35X500_S	30	500	1,0	0,136	2	8595057638211
⊕	K 35X600_S	30	600	1,0	0,160	2	8595057638228
●	K 60X50_S	55	50	1,0	0,052	4	8595057638235
●	K 60X75_S	55	75	1,0	0,063	4	8595057635470
●	K 60X100_S	55	100	1,0	0,074	4	8595057629974
●	K 60X150_S	55	150	1,0	0,096	4	8595057629981
●	K 60X200_S	55	200	1,0	0,118	4	8595057629998
●	K 60X300_S	55	300	1,0	0,162	4	8595057629639
●	K 60X400_S	55	400	1,0	0,206	4	8595057630017
●	K 60X500_S	55	500	1,0	0,250	4	8595057636453
●	K 60X600_S	55	600	1,0	0,294	4	8595057638242
⊕	K 85X100_S	80	100	1,0	0,107	4	8595057630383
⊕	K 85X150_S	80	150	1,0	0,139	4	8595057629943
⊕	K 85X200_S	80	200	1,0	0,171	4	8595057629417
⊕	K 85X300_S	80	300	1,0	0,235	4	8595057629967
⊕	K 85X400_S	80	400	1,0	0,299	4	8595057629387
⊕	K 85X500_S	80	500	1,0	0,363	4	8595057638259
⊕	K 85X600_S	80	600	1,0	0,427	4	8595057638266
⊕	K 110X150_S	105	150	1,0	0,183	4	8595057633742
●	K 110X200_S	105	200	1,0	0,225	4	8595057638273
●	K 110X300_S	105	300	1,0	0,309	4	8595057633735
●	K 110X400_S	105	400	1,0	0,393	4	8595057638297
●	K 110X500_S	105	500	1,0	0,477	4	8595057633728
⊕	K 110X600_S	105	600	1,0	0,560	4	8595057638303

	cikkszám	H	A	†	‡	§	EAN
⊕	K 35X50_F	30	50	1,0	0,033	2	8595057660151
⊕	K 35X75_F	30	75	1,0	0,039	2	8595057660168
⊕	K 35X100_F	30	100	1,0	0,046	2	8595057660175
⊕	K 35X150_F	30	150	1,0	0,060	2	8595057660182
⊕	K 35X200_F	30	200	1,0	0,074	2	8595057660199
⊕	K 35X300_F	30	300	1,0	0,102	2	8595057660212
⊕	K 35X400_F	30	400	1,0	0,130	2	8595057660229
⊕	K 35X500_F	30	500	1,0	0,158	2	8595057660236
⊕	K 35X600_F	30	600	1,0	0,186	2	8595057660243
⊕	K 60X50_F	55	50	1,0	0,060	4	8595057660250
⊕	K 60X75_F	55	75	1,0	0,076	4	8595057660267
⊕	K 60X100_F	55	100	1,0	0,086	4	8595057660274
⊕	K 60X150_F	55	150	1,0	0,110	4	8595057660281
⊕	K 60X200_F	55	200	1,0	0,137	4	8595057660298
⊕	K 60X300_F	55	300	1,0	0,188	4	8595057660311
⊕	K 60X400_F	55	400	1,0	0,239	4	8595057660328
⊕	K 60X500_F	55	500	1,0	0,290	4	8595057660335
⊕	K 60X600_F	55	600	1,0	0,341	4	8595057660342
⊕	K 85X100_F	80	100	1,0	0,124	4	8595057660359
⊕	K 85X150_F	80	150	1,0	0,161	4	8595057660366
⊕	K 85X200_F	80	200	1,0	0,198	4	8595057660373
⊕	K 85X300_F	80	300	1,0	0,272	4	8595057660397
⊕	K 85X400_F	80	400	1,0	0,347	4	8595057660403
⊕	K 85X500_F	80	500	1,0	0,421	4	8595057660410
⊕	K 85X600_F	80	600	1,0	0,495	4	8595057660427
⊕	K 110X150_F	105	150	1,0	0,212	4	8595057660434
⊕	K 110X200_F	105	200	1,0	0,261	4	8595057660441
⊕	K 110X300_F	105	300	1,0	0,358	4	8595057660465
⊕	K 110X400_F	105	400	1,0	0,456	4	8595057660472
⊕	K 110X500_F	105	500	1,0	0,550	4	8595057660489
⊕	K 110X600_F	105	600	1,0	0,651	4	8595057660496

† lemezvastagság (mm)

● szabványos

‡ súly kg/db

§ az összekötéshez szükséges csavarok száma

⊕ külön rendelésre

F merülő tűzihorganyzás

S Sendzimir horganyzás

válaszfal

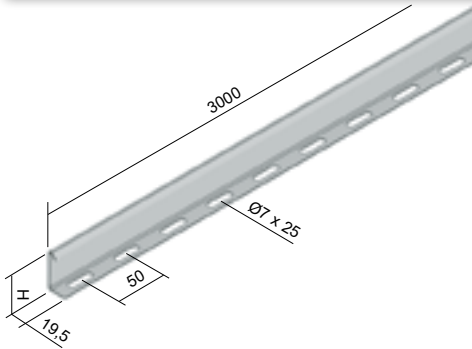

- ▶ A válaszfal szabványos hossza 3 m.
- ▶ A rögzítéshez NSM 6X10 csavarokat kell használni (37 old), méterenként 2 darabot.
- ▶ A válaszfal segítségével elkülöníthetők a kábelek a tálcában. Ugyanúgy használható különböző típusú hálózatok elosztására. Ajánlatos fedéllel befedni az ilyen típusú szerelést, így zárt és védett lesz.
- ▶ Ezek a tételek lakkozott verzióban is rendelhetőek. További információk a 7-2 oldalon.



	cikkszám	H	↑	‡	EAN
●	P 35_S	29	0,8	0,34	8595057639515
●	P 60_S	54	0,8	0,50	8595057627734
●	P 85_S	79	0,8	0,66	8595057633414
●	P 110_S	104	0,8	0,81	8595057633407
⊕	P 35_F	29	1,0	0,48	8595057663428
●	P 60_F	54	1,0	0,72	8595057663435
⊕	P 85_F	79	1,0	0,95	8595057663442
⊕	P 110_F	104	1,0	1,18	8595057663411

szerelő lemez

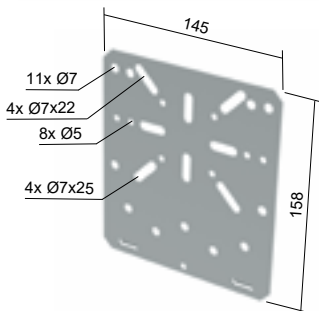

- ▶ A kötődobozok rögzítésére használhatjuk a 60 mm oldalmagasságú tálcáknál.
- ▶ A tálcá oldalához nyomjuk és rögzítjük az NSM 6X10 csavarokkal (old. 37).
- ▶ Ajánljuk a KSK 80, KSK 100, KSK 125, KSK 175; 8101; 8102; 8106; 8107; 8110; 8111; 8112; 8130; 8135; 003.CS.K; 005.CS.K típusú dobozok elhelyezésére (lásd Villanszerelési anyagok katalógus).
- ▶ Ezek a tételek lakkozott verzióban is rendelhetőek. További információk a 7-2 oldalon.

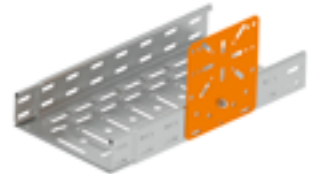

	cikkszám	↑	‡	EAN
●	MDS_S	1,0	0,165	8595057631762
⊕	MDS_GMT	1,0	0,170	8595568927422





toldó

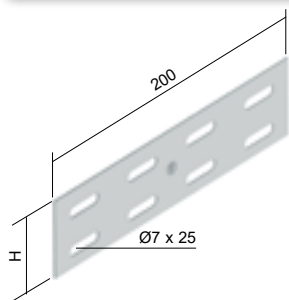

- ▶ A tálcák összekötésére használjuk, amikor nem a szűkített végződéseket csatlakoztatjuk egymáshoz. A toldó hajlítható így szögletes elágazásra is alkalmazható.
- ▶ Vezetőképes kötés kialakításához használjon NSM 6X10 csavarokat (37. old).
- ▶ Ezek a tételek lakkozott verzióban is rendelhetők. További információk a 7-2 oldalon.

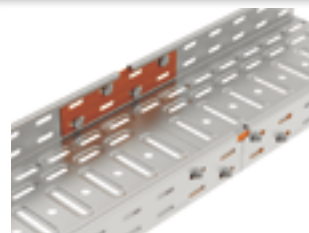

	cikkszám	H	↑	‡	∑	EAN
●	S 35X200_S	25	1,2	0,04	4	8595057630444
●	S 60X200_S	50	1,2	0,09	4	8595057627796
⊕	S 85X200_S	75	1,2	0,13	6	8595057629769
●	S 110X200_S	100	1,2	0,18	8	8595057629752
⊕	S 35X200_GMT	25	1,2	0,07	4	8595568926067
●	S 60X200_GMT	50	1,2	0,10	4	8595568926081
⊕	S 85X200_GMT	75	1,2	0,15	6	8595568926098
⊕	S 110X200_GMT	100	1,2	0,24	8	8595568926104

rögzítő lemez

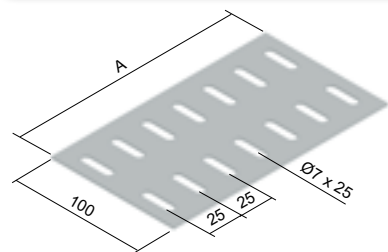

- ▶ A tálcák rögzítésének megerősítésére szolgál.
- ▶ A tálcák középre NSM 6X10 csavarral rögzítjük (37. old).
- ▶ Ezek a tételek lakkozott verzióban is rendelhetők. További információk a 7-2 oldalon.

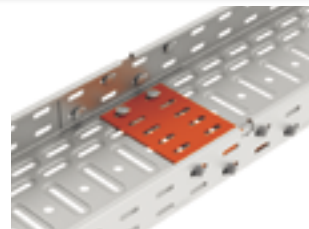

	cikkszám	A	↑	‡	∑	EAN
●	DV 75_S	68	1,5	0,07	4	8595057638686
●	DV 100_S	75	1,5	0,08	4	8595057638693
●	DV 150_S	125	1,5	0,13	4	8595057633780
●	DV 200_S	175	1,5	0,18	6	8595057638709
●	DV 300_S	275	1,5	0,29	6	8595057633773
●	DV 400_S	375	1,5	0,39	8	8595057638723
⊕	DV 500_S	475	1,5	0,49	8	8595057638846
⊕	DV 600_S	575	1,5	0,60	8	8595057638853

	cikkszám	A	↑	‡	∑	EAN
⊕	DV 75_GMT	68	1,5	0,08	4	8595568926128
⊕	DV 100_GMT	75	1,5	0,09	4	8595568926135
⊕	DV 150_GMT	125	1,5	0,15	4	8595568926142
⊕	DV 200_GMT	175	1,5	0,21	6	8595568926159
⊕	DV 300_GMT	275	1,5	0,33	6	8595568926166
⊕	DV 400_GMT	375	1,5	0,46	8	8595568926173
⊕	DV 500_GMT	475	1,5	0,59	8	8595568926180
⊕	DV 600_GMT	575	1,5	0,70	8	8595568926197

tartó sarok

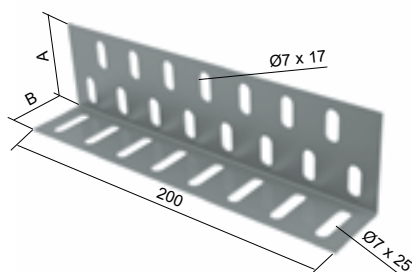

- ▶ A kábelaláték stabilitásának növelésére használjuk.
- ▶ A rögzítéshez NSM 6X10 csavarokat kell használni (old. 37).
- ▶ Ezek a tételek lakkozott verzióban is rendelhetők. További információk a 7-2 oldalon.

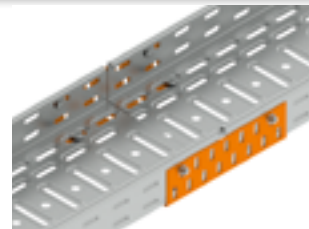

	cikkszám	A	B	↑	‡	∑	EAN
●	UP 35X42_S	36	28	1,2	0,10	4	8595057638099
●	UP 60X85_S	36	53	1,2	0,14	6	8595057638105
⊕	UP 110_S	36	78	1,2	0,18	8	8595057638112
⊕	UP 35X42_F	36	28	1,2	0,12	4	8595057662391
⊕	UP 60X85_F	36	53	1,2	0,16	6	8595057650954
⊕	UP 110_F	36	78	1,2	0,21	8	8595057662384

mennyezeti konzol

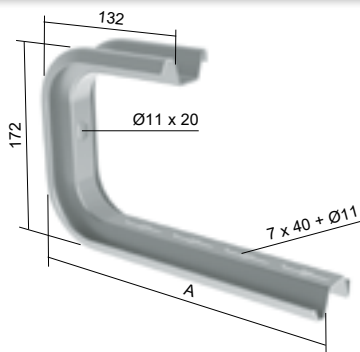

- ▶ Közvetlenül rögzíthető a mennyezetre illetve ZT 8 vagy ZT 10 menetes szárral is használható.
- ▶ A kábelátlaca felfogatása az NSM 6X10 csavarral történik.
- ▶ Hogy elkerüljük a szerelés közbeni deformációt használni kell az STS alátét profilt.
- ▶ A felszerelés elvégezhető a KPO 10X95 or KKZ 10 dübelekkel, S 10X40 csavarokkal és a PD 10 alátétekkel.

	cikkszám	A	±	± felszerelés menetes szárral	‡	EAN
●	CTS 100_S	161	95	200	0,51	8595057629592
●	CTS 200_S	261	70	170	0,64	8595057630222
●	CTS 300_S	361	50	110	0,76	8595057630239



konzol

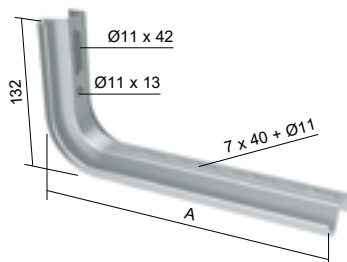

- ▶ A kábelátlaca felfogatása az NSM 6X10 csavarral történik.
- ▶ Az LTS 100 – LTS 400 tartókonzolok alkalmasak fal- és mennyezeti rögzítésre is.
- ▶ Az LTS 500 – LTS 600 konzolok mennyezeti tartó profilként használhatóak.
- ▶ Hogy elkerüljük a szerelés közbeni deformációt használni kell az STS alátét profilt.
- ▶ A felszerelés elvégezhető a KPO 10X95 or KKZ 10 dübelekkel, S 10X40 csavarokkal és a PD 10 alátétekkel.

	cikkszám	A	±	‡	EAN
●	LTS 100_S	163	150	0,34	8595057639690
●	LTS 150_S	213	120	0,40	8595057639706
●	LTS 200_S	263	110	0,46	8595057639713
●	LTS 300_S	363	75	0,59	8595057630840
●	LTS 400_S	463	50	0,75	8595057634091
⊕	LTS 500_S	563	-	0,82	8595057639737
⊕	LTS 600_S	663	-	0,94	8595057639744

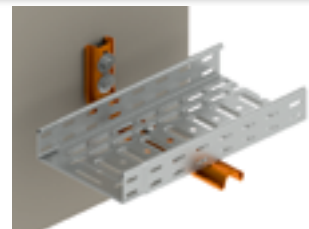

alátét profil LTS és CTS konzolokhoz

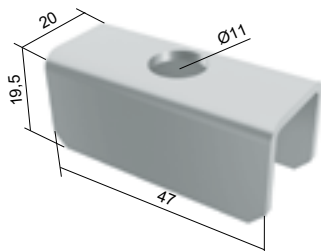

- ▶ A falra történő szerelésnél 1 db-ot, duplán történő szerelésnél 2 db-ot kell használni egymásnak háttal fordítva.

	cikkszám	‡	EAN
●	STS_S	0,04	8595057639751





konzol - kis terhelhetőségű

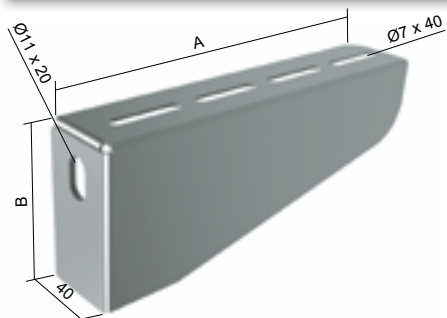

- ▶ A konzolt felszerelhetjük a falra vagy az mennyezet profilra.
- ▶ A konzolt az SPL mennyezeti tartóprofilhoz PM 41 M 10 anya (41. old) és az S 10X20 csavarral kell rögzíteni.
- ▶ Az SPLN, SPSN vagy az SPU mennyezeti tartókhoz való rögzítésre az S 10X20 csavarokat, az M 10 anyát és PD 10 alátétet használjuk.
- ▶ A kábeláltcát a DL falí tartóhoz az NSM 6X10 csavarokkal rögzítjük (old. 37).

	cikkszám	A	B	⊥	‡	EAN
●	DLN 100_S	110	60	60	0,16	8595568916662
●	DLN 150_S	160	60	60	0,22	8595568916679
●	DLN 200_S	210	80	60	0,30	8595568916686
●	DLN 300_S	310	85	60	0,43	8595568916693

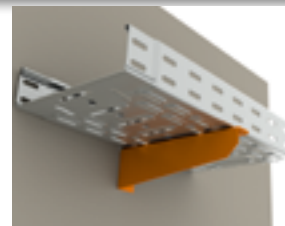

konzol – közepes terhelhetőségű

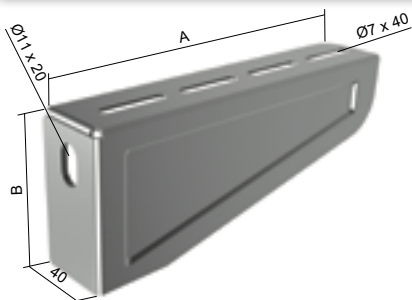

- ▶ A konzolt felszerelhetjük a falra vagy az mennyezet profilra.
- ▶ A konzolt az SPL mennyezeti tartóprofilhoz PM 41 M 10 anya (41. old) és az S 10X20 csavarral kell rögzíteni.
- ▶ Az SPLN, SPSN vagy az SPU mennyezeti tartókhoz való rögzítésre az S 10X20 csavarokat, az M 10 anyát és PD 10 alátétet használjuk.
- ▶ A kábeláltcát a DL falí tartóhoz az NSM 6X10 csavarokkal rögzítjük (old. 37).

	cikkszám	A	B	⊥	‡	EAN
●	DSN 100_S	110	60	120	0,16	8595568916709
●	DSN 200_S	210	80	120	0,30	8595568916716
●	DSN 300_S	320	82	150	0,44	8595568916723
●	DSN 400_S	420	82	150	0,50	8595568916730
●	DSN 500_S	510	115	120	1,06	8595568916747
●	DSN 600_S	610	115	120	1,46	8595568916754
●	DSN 100_F	110	60	120	0,18	8595568916761
●	DSN 200_F	210	80	120	0,33	8595568916778
●	DSN 300_F	320	82	150	0,48	8595568916785
●	DSN 400_F	420	82	150	0,55	8595568916792

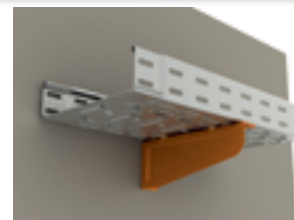

konzol – nagy terhelhetőségű

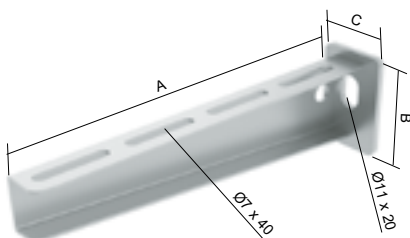

- ▶ A tartót a falra, vagy mennyezeti tartóprofilra szerelik fel.
- ▶ Az SPLN, SPSN vagy az SPU mennyezeti tartókhoz való rögzítésre az S 10X20 csavarokat, az M 10 anyát és PD 10 alátétet használjuk.
- ▶ Az SPL vagy SPS mennyezeti tartókhoz való rögzítésre a PM 41 M10 négyzetlegetes anyát és S 10X20 csavart használjuk.
- ▶ A kábeláltcát a falí tartóhoz az NSM 6X10 csavarokkal rögzítjük.

	cikkszám	A	B	C	⊥	‡	EAN
☹	DTN 100_F	110	45	40	250	0,14	8595568916808
☹	DTN 150_F	160	45	40	250	0,17	8595568916815
☹	DTN 200_F	210	55	40	250	0,25	8595568916822
☹	DTN 250_F	260	55	40	250	0,30	8595568916839
☹	DTN 300_F	310	65	50	250	0,56	8595568916846
☹	DTN 400_F	410	75	50	250	0,75	8595568916853
☹	DTN 500_F	510	90	50	250	1,07	8595568916860
☹	DTN 600_F	610	90	50	250	1,23	8595568916877

konzol – közepes terhelhetőségű

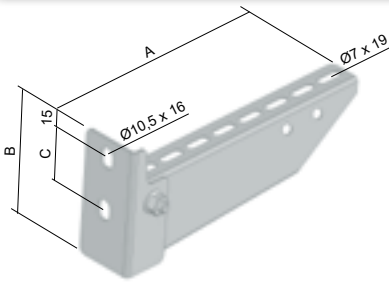

- ▶ A konzolt felszerelhetjük a falra vagy az mennyezet profilra.
- ▶ A falhoz rögzíthető 2 db Ø 8 mm-es kampóval.
- ▶ A konzolt az SPL és az SPS mennyezeti tartókhoz 2 darab PM 40 M 10 anyával és S 10X20 csavarral kell hozzáerősíteni.
- ▶ Az SPLN, SPSN vagy az SPU mennyezeti tartókhoz való rögzítésre az S 10X20 csavarokat, az M 10 anyát és PD 10 alátétet használjuk.
- ▶ A kábeltálcát a NSM 6X10 csavarral (37. old) szereljük fel a DS konzola.



	cikkszám	A	B	C	⊥	‡	EAN
●	DS 100_S	118	94	60	180	0,24	8595057632080
●	DS 150_S	168	94	60	160	0,33	8595057633834
●	DS 200_S	218	104	60	150	0,38	8595057632585
●	DS 300_S	318	120	60	160	0,63	8595057628434
●	DS 400_S	418	120	60	160	0,76	8595057628441
●	DS 500_S	518	140	90	160	1,00	8595057628458
●	DS 600_S	618	140	90	150	1,23	8595057636439

konzol – nagy terhelhetőségű

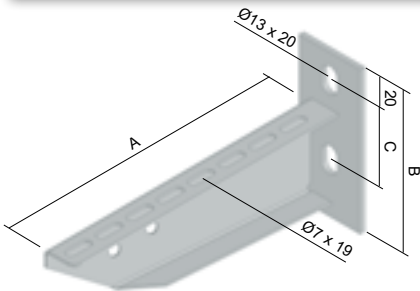

- ▶ A konzolt felszerelhetjük a falra vagy az mennyezet profilra.
- ▶ A konzolt az SPL és az SPS mennyezeti tartókhoz 2 darab PM 40 M 10 anyával és S 10X20 csavarral kell hozzáerősíteni.
- ▶ Az SPLN, SPSN vagy az SPU mennyezeti tartókhoz való rögzítésre az S 10X20 csavarokat, az M 10 anyát és PD 10 alátétet használjuk.
- ▶ A kábeltálcát a NSM 6X10 csavarral (37. old) szereljük fel a DT konzola.

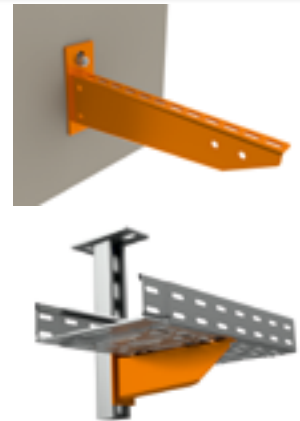

	cikkszám	A	B	C	⊥	‡	EAN
●	DT 100_F	120	120	60	190	0,30	8595057631786
●	DT 150_F	170	120	60	230	0,36	8595057632592
●	DT 200_F	220	120	60	300	0,43	8595057631779
●	DT 250_F	270	120	60	350	0,53	8595057636996
●	DT 300_F	320	135	60	350	0,73	8595057628519
●	DT 400_F	420	135	60	350	0,88	8595057628526
●	DT 500_F	520	155	90	350	1,30	8595057628533
●	DT 600_F	620	155	90	350	1,60	8595057628540
⊕	DT 800_F	820	155	90	280	1,90	8595057639904
⊕	DT 1000_F	1020	155	90	200	2,40	8595057639911

konzol – nagy terhelhetőségű

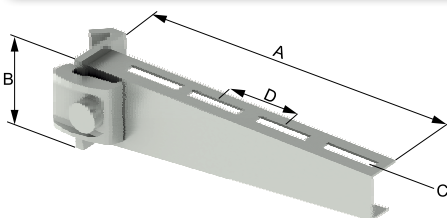

- ▶ A konzolt az SPT mennyezeti tartóprofilra valamint I gerendára szerelhetjük fel.
- ▶ Négyzetleves csúszóalátét, anya és S 8X20 csavar a csomagolás része.
- ▶ A kábeltálcát a NSM 6X10 csavarral (37. old) szereljük fel a konzola.



	cikkszám	A	B	C	D	⊥	‡	EAN
⊕	DRT 100_F	115	90	7x20	25	300	0,30	8595057635296
⊕	DRT 150_F	160	55	7x15	25	250	0,40	8595057635302
⊕	DRT 200_F	210	55	7x40	50	250	0,47	8595057639928
⊕	DRT 300_F	310	75	7x40	50	250	0,77	8595057639942
⊕	DRT 400_F	415	117	7x20	25	310	0,85	8595057639959
⊕	DRT 500_F	510	95	7x38	50	250	1,24	8595057639966
⊕	DRT 600_F	610	95	7x38	50	250	1,41	8595057639973



mennyezeti konzol kis terhelhetőségű

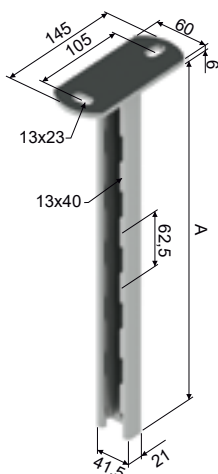

- ▶ A DLN, DSN, DS, DT és DTN konzolok egyoldalon rögzíthetők a PM 41 M 10 anyával és S 10X20 (10X25, 10X30) hatlapfejű csavarral.
- ▶ OKSPL - a zárósapka PE-ből készül.

	cikkszám	A	‡	EAN
●	SPL 200_F	214	0,76	8595057628557
●	SPL 300_F	304	0,92	8595057632097
●	SPL 400_F	424	1,11	8595057628564
●	SPL 500_F	514	1,32	8595057635067
●	SPL 600_F	604	1,51	8595057628571
●	SPL 800_F	814	1,87	8595057634978
●	SPL 1000_F	1024	2,26	8595057640061
●	SPL 1200_F	1204	2,63	8595057640078
●	OKSPL_DB	-	0,01	8595057640870



1

mennyezeti konzol közepes terhelhetőségű

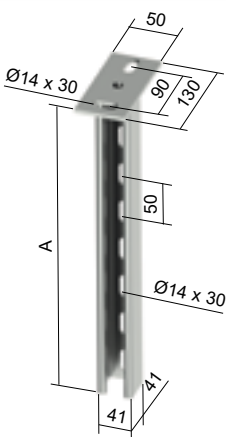

- ▶ A DLN, DSN, DS, DT és DTN konzolok egyoldalon rögzíthetők a PM 41 M 10 anyával és S 10X20 (10X25, 10X30) hatlapfejű csavarral.
- ▶ Kétoldali rögzítésnél a tartókonzolok S10X70 csavarokkal, M 10 anyákkal és PD 10 alátéttekkel rögzíthetők.
- ▶ OKSPS - a zárósapka PE-ből készül.

	cikkszám	A	‡	EAN
●	SPS 200_F	207	1,03	8595057640139
●	SPS 300_F	307	1,33	8595057633452
●	SPS 400_F	407	1,60	8595057628618
●	SPS 500_F	507	1,90	8595057640146
●	SPS 600_F	607	2,15	8595057628625
●	SPS 800_F	757	2,70	8595057628632
●	SPS 1000_F	1007	3,25	8595057628649
⊕	SPS 1200_F	1207	3,80	8595057640153
●	OKSPS_DB	-	0,01	8595057633841



mennyezeti konzol nagy terhelhetőségű

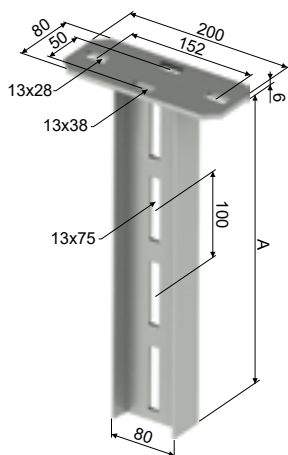

- ▶ A DRT konzol egy illetve kétoldalasán is rögzíthető.
- ▶ Használható mennyezeti tartónak vagy a padlóra is rögzíthető.
- ▶ OKSPT - a zárósapka PVC-ből készül.

	cikkszám	A	‡	EAN
⊕	SPT 200_F	208	1,80	8595057640221
⊕	SPT 400_F	408	3,05	8595057640238
⊕	SPT 500_F	508	3,60	8595057640245
⊕	SPT 600_F	608	4,20	8595057640252
⊕	SPT 800_F	808	5,50	8595057640269
⊕	SPT 1000_F	1008	6,70	8595057640276
⊕	SPT 1200_F	1208	8,00	8595057640283
⊕	SPT 1500_F	1508	9,90	8595057640290
⊕	SPT 1800_F	1808	12,00	8595057640306
⊕	SPT 2000_F	2008	13,30	8595057640313
⊕	OKSPT_EB	-	0,02	8595057650022



mennyezeti konzol kis terhelhetőségű

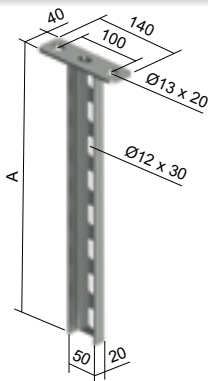

- ▶ Mennyezetre vagy padlóra is rögzíthető.
- ▶ A DLN, DSN, DS, DT és DTN konzolokat az S 10X20 csavarokkal és PD 10 alátéttel rögzíthetjük.
- ▶ OKSPLN - zárósapka PVC-ből készül.

	cikkszám	A	‡	EAN
⊕	SPLN 200_F	201	0,48	8595568920256
⊕	SPLN 250_F	255	0,54	8595568920263
⊕	SPLN 300_F	301	0,61	8595568920270
⊕	SPLN 400_F	401	0,75	8595568920287
⊕	SPLN 500_F	501	0,88	8595568920294
⊕	SPLN 600_F	601	1,02	8595568920300
⊕	SPLN 700_F	705	1,18	8595568920317
⊕	SPLN 800_F	805	1,32	8595568920324
⊕	SPLN 900_F	905	1,45	8595568920331
⊕	SPLN 1000_F	1005	1,59	8595568920348
⊕	SPLN 1100_F	1105	1,73	8595568920355
⊕	SPLN 1200_F	1205	1,87	8595568920362

	cikkszám	A	‡	EAN
⊕	OKSPLN_EB	-	0,01	8595568918499

mennyezeti konzol közepes terhelhetőségű

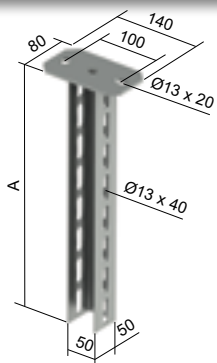

- ▶ Mennyezetre vagy padlóra is rögzíthető.
- ▶ A DLN, DSN, DS, DT és DTN konzolokat az S 10X20 csavarokkal, M 10 anyával és PD 10 alátéttel rögzíthetjük.
- ▶ A konzolok két oldalon való szereléséhez használni kell a VSPSN erősítőt.
- ▶ OKSPSN - zárósapka PVC-ből készül.

	cikkszám	A	‡	EAN
⊕	SPSN 200_F	205	0,93	8595568917041
⊕	SPSN 250_F	255	1,05	8595568917058
⊕	SPSN 300_F	305	1,17	8595568917065
⊕	SPSN 400_F	405	1,42	8595568917072
⊕	SPSN 500_F	505	1,66	8595568917089
⊕	SPSN 600_F	605	1,90	8595568917096
⊕	SPSN 700_F	705	2,15	8595568917102
⊕	SPSN 800_F	805	2,39	8595568917119
⊕	SPSN 900_F	905	2,63	8595568917126
⊕	SPSN 1000_F	1005	2,87	8595568917133
⊕	SPSN 1100_F	1105	3,12	8595568917140
⊕	SPSN 1200_F	1205	3,36	8595568917157
⊕	SPSN 1500_F	1505	4,09	8595568917164
⊕	SPSN 2000_F	2005	5,30	8595568917171
⊕	VSPSN_F	-	0,17	8595568917027

	cikkszám	A	‡	EAN
⊕	OKSPSN_EB	-	0,01	8595568921963

mennyezeti konzol nagy terhelhetőségű

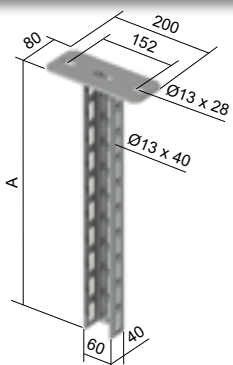

- ▶ Mennyezetre vagy padlóra is rögzíthető.
- ▶ A DLN, DSN, DS, DT és DTN konzolokat az S 10X20 csavarokkal, M 10 anyával és PD 10 alátéttel rögzíthetjük.
- ▶ A konzolok két oldalon való szereléséhez használni kell a VSPU erősítőt.
- ▶ OKSPU - zárósapka PVC-ből készül.

	cikkszám	A	‡	EAN
⊕	SPU 200_F	206	1,43	8595568916884
⊕	SPU 250_F	256	1,60	8595568916891
⊕	SPU 300_F	306	1,77	8595568916907
⊕	SPU 400_F	406	2,11	8595568916914
⊕	SPU 500_F	506	2,45	8595568916921
⊕	SPU 600_F	606	2,79	8595568916938
⊕	SPU 700_F	706	3,13	8595568916945
⊕	SPU 800_F	806	3,46	8595568916952
⊕	SPU 900_F	906	3,80	8595568916969
⊕	SPU 1000_F	1006	4,14	8595568916976
⊕	SPU 1100_F	1106	4,48	8595568916983
⊕	SPU 1200_F	1206	4,82	8595568916990
⊕	SPU 1500_F	1506	5,84	8595568917003
⊕	SPU 2000_F	2006	7,53	8595568917010
⊕	VSPU_F	-	0,19	8595568917034

	cikkszám	A	‡	EAN
⊕	OKSPU_EB	-	0,01	8595568918482



függesztő konzol - belső

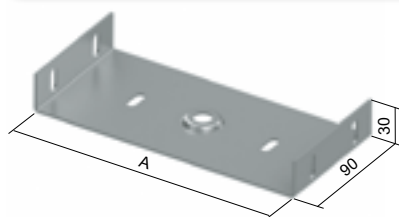

- ▶ Maximális terhelhetőség 90 kg.
- ▶ ZT 8 vagy ZT 10 menetes szárral és anyákkal lehet felszerelni.
- ▶ **A csomagolás nem tartalmazza az MN anyákat.**
- ▶ A belső függesztőt az előtt kell beszerelni a tálcába, mielőtt csatlakoztatjuk egy másik tálcához.
- ▶ Az anya típusát az alkalmazott menetes szár átmérőjének megfelelően kell kiválasztani.



1

	cikkszám	A	‡	l†	EAN
●	ZVNI 75_S	71	0,16	4	8595568925305
●	ZVNI 100_S	96	0,20	4	8595568925329
●	ZVNI 150_S	146	0,27	4	8595568925343
●	ZVNI 200_S	196	0,34	4 - 6	8595568925367
●	ZVNI 300_S	296	0,42	4 - 8	8595568925381
⊕	ZVNI 400_S	396	0,62	4 - 8	8595568925404
⊕	ZVNI 75_F	71	0,19	4	8595568925312
⊕	ZVNI 100_F	96	0,24	4	8595568925336
⊕	ZVNI 150_F	146	0,31	4	8595568925350
⊕	ZVNI 200_F	196	0,39	4 - 6	8595568925374
⊕	ZVNI 300_F	296	0,56	4 - 8	8595568925398
⊕	ZVNI 400_F	396	0,72	4 - 8	8595568925411
●	MN 8_ZNCR	-	0,01	-	8595568903594
●	MN 10_ZNCR	-	0,01	-	8595568903600



függesztő konzol - külső

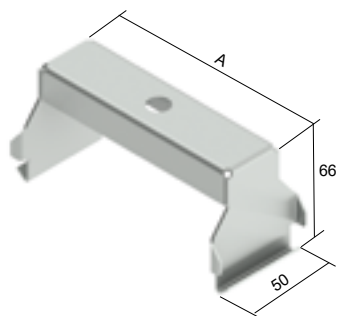

- ▶ Maximális terhelhetőség 90 kg.
- ▶ ZT 8 vagy ZT 10 menetes szárral és anyákkal lehet felszerelni.
- ▶ **A csomagolás nem tartalmazza az MN anyákat.**
- ▶ Az anya típusát az alkalmazott menetes szár átmérőjének megfelelően kell kiválasztani.
- ▶ A konzol alkalmas a tálcák felfüggesztésére az elválasztófallal együtt is.



	cikkszám	A	‡	EAN
●	ZVNE 50_S	30	0,10	8595057628786
●	ZVNE 75_S	55	0,12	8595057628793
●	ZVNE 100_S	80	0,14	8595057628809
●	ZVNE 150_S	130	0,18	8595057628816
●	ZVNE 200_S	180	0,22	8595057628823
●	ZVNE 300_S	280	0,31	8595057639553
●	ZVNE 400_S	380	0,39	8595057639560
⊕	ZVNE 50_F	30	0,16	8595057662421
⊕	ZVNE 75_F	55	0,14	8595057662438
⊕	ZVNE 100_F	80	0,16	8595057662445
⊕	ZVNE 150_F	130	0,21	8595057662452
⊕	ZVNE 200_F	180	0,24	8595057662469
⊕	ZVNE 300_F	280	0,34	8595057662483
⊕	ZVNE 400_F	380	0,43	8595057662490
●	MN 8_ZNCR	-	0,01	8595568903594
●	MN 10_ZNCR	-	0,01	8595568903600



tartó profil

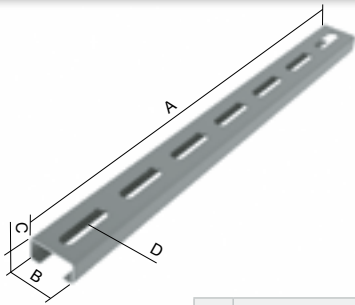

NP 100
NP 150
NP 200
NP 250
NP 350



NP 450
NP 550
NP 650



- ▶ Az NP 100-tól az NP 350-ig függesztéshez a ZT 8 menetes szárat + M 8 anyát + PD 8 alátétet használjuk.
- ▶ Az NP 450-től az NP 650-ig függesztéshez a ZT 10 menetes szárat + M 10 anyát + PD 10.
- ▶ **A tartó kiválasztásához figyelembe kell venni a tálcá szélességét + 50 mm-t, pl.: a 100 mm széles tálcához NP 150 tartó szükséges.**



	cikkszám	A	B	C	D (belső)	D (külső)	t	±	‡	a KZI	EAN
●	NP 100_S	100	30	15	-	Ø9 x 35	1,2	100	0,06	KZI ..X50	8595057639768
●	NP 150_S	150	30	15	Ø7 x 32	Ø9 x 35	1,2	100	0,08	KZI ..X75, X100	8595057639775
●	NP 200_S	200	30	15	Ø7 x 32	Ø9 x 35	1,2	100	0,11	KZI ..X150	8595057639782
●	NP 250_S	250	30	15	Ø7 x 32	Ø9 x 35	1,2	100	0,14	KZI ..X200	8595057639799
●	NP 350_S	350	30	15	Ø7 x 32	Ø9 x 35	1,2	100	0,20	KZI ..X300	8595057630864
●	NP 450_S	450	41,5	21	Ø7 x 32	Ø11 x 35	1,5	150	0,50	KZI ..X400	8595057639812
●	NP 550_S	550	41,5	21	Ø7 x 32	Ø11 x 35	1,5	150	0,62	KZI ..X500	8595057639829
●	NP 650_S	650	41,5	21	Ø7 x 32	Ø11 x 35	1,5	150	0,73	KZI ..X600	8595057639836
⊕	NP 100_F	100	30	15	-	Ø9 x 35	1,2	100	0,07	KZI ..X50	8595057659544
⊕	NP 150_F	150	30	15	Ø7 x 32	Ø9 x 35	1,2	100	0,10	KZI ..X75, X100	8595057659551
⊕	NP 200_F	200	30	15	Ø7 x 32	Ø9 x 35	1,2	100	0,13	KZI ..X150	8595057659568
⊕	NP 250_F	250	30	15	Ø7 x 32	Ø9 x 35	1,2	100	0,17	KZI ..X200	8595057659575
⊕	NP 350_F	350	30	15	Ø7 x 32	Ø9 x 35	1,2	100	0,23	KZI ..X300	8595057659599
⊕	NP 450_F	450	41,5	21	Ø7 x 32	Ø11 x 35	1,5	150	0,58	KZI ..X400	8595057659605
⊕	NP 550_F	550	41,5	21	Ø7 x 32	Ø11 x 35	1,5	150	0,71	KZI ..X500	8595057659612
⊕	NP 650_F	650	41,5	21	Ø7 x 32	Ø11 x 35	1,5	150	0,84	KZI ..X600	8595057659629

szerelő profil

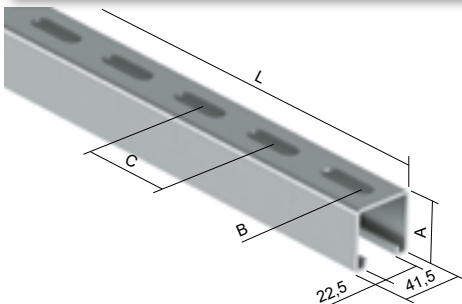

- ▶ A szerelőprofil szabványos hossza 3 m.
- ▶ A kábel nyomvonalak kialakításánál menetes szárral történő felfüggesztésre vagy egyéb tartószerkezetek kialakítására használhatjuk a 32. oldalon található szerelési tartozékok segítségével.
- ▶ Az MP 41X21_S és MP 41X21_F szerelőprofil az OKSPL védőburkolattal (old. 27) lezárható.
- ▶ Az MP 41X41_S és MP 41X41_F szerelőprofil az OKSPS védőburkolattal (old. 27) lezárható.



	cikkszám	A	B*	C*	L	t	EAN
●	MP 41X21_S	21	13 x 30	50	3000	2,5	8595057699557
●	MP 41X21X1.50_S	21	13 x 30	50	3000	1,5	8595057628939
●	MP 41X21X1.50X2000_S	21	14 x 30	50	2000	1,5	8595568919571
●	MP 41X41_S	41	13 x 30	50	3000	2,5	8595057699564
●	MP 41X21_F	21	13 x 30	50	3000	2,5	8595057633469
●	MP 41X41_F	41	13 x 30	50	3000	2,5	8595057632103

* a méretek csak tájékoztató jellegűek, változtatás joga fenntartva



padló konzol

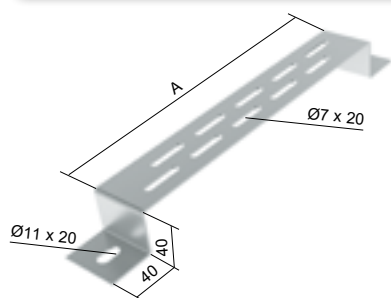

- ▶ A konzol segítségével a tálcát a padlóra vagy oldalra rögzíthetjük.
- ▶ A felszereléshez 10 mm átmérőjű dűbelt használjunk.
- ▶ A tálcát az NSM 6X10 csavarokkal rögzítsük a VMB konzolhoz (old. 37).

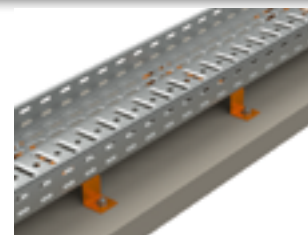

	cikkszám	A	‡	EAN
●	VMB 100_S	100	0,15	8595057644281
●	VMB 150_S	150	0,17	8595057644298
●	VMB 200_S	200	0,20	8595057644304
●	VMB 300_S	300	0,32	8595057644311
●	VMB 400_S	400	0,39	8595057644328
●	VMB 500_S	500	0,46	8595057644335
●	VMB 600_S	600	0,53	8595057644342

	cikkszám	A	‡	EAN
⊖	VMB 100_F	100	0,15	8595057664777
⊖	VMB 150_F	150	0,17	8595057664784
⊖	VMB 200_F	200	0,20	8595057664791
⊖	VMB 300_F	300	0,32	8595057664807
⊖	VMB 400_F	400	0,39	8595057664814
⊖	VMB 500_F	500	0,46	8595057664821
⊖	VMB 600_F	600	0,53	8595057664838

csoportos kábeltartó

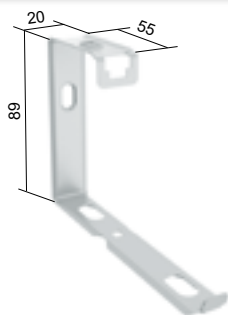

- ▶ Kábelnyomvonalak készítésére használható több kábel esetén.
- ▶ A csoportos tartó tűzálló kábelrendszerek nyomvonalainak kialakítására is használható.
- ▶ Részletes információk a Tűzálló Rendszerek katalógusban.



	cikkszám	‡	EAN
●	SD 2_S	0,03	8595568912435

	a behelyezett kábelek maximális száma						
	2x2x0,5 mm ²	3x1,5 mm ²	3x2,5 mm ²	5x4 mm ²	5x6 mm ²	4 x10 mm ²	4x16 mm ²
kábelátmérő mm-ben	5	9	10	14	15	16	19
mennyisége	75	29	21	13	10	7	5

A kábelátmérők megközelítő értékek és függnek a kábel gyártójától.
Ha a tartók tűzálló rendszerben kerülnek felszerelésre, a behelyezhető kábelek száma függ a méterenkénti súlyuktól.

L-profil és Z-profil

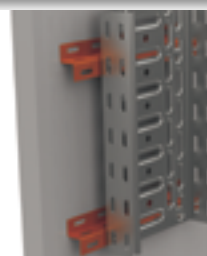
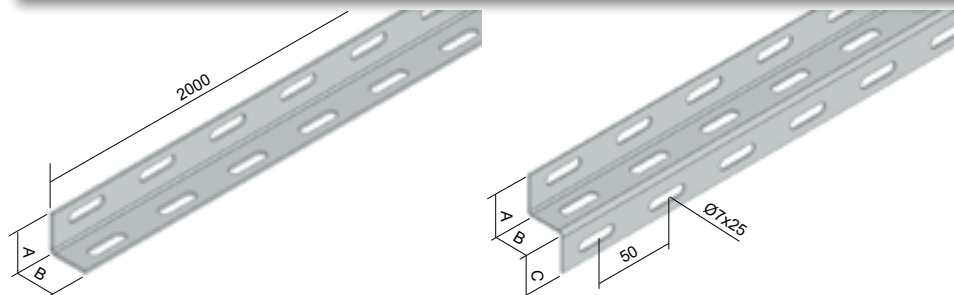

	cikkszám	A	B	C	‡	‡	EAN
●	L 25X1.25_S	25	25	-	1,25	0,83	8595057631564
●	L 25X50X1.25_S	25	50	-	1,25	1,29	8595057640405
●	L 50X50X1.25_S	50	50	-	1,25	1,71	8595057631571
⊖	L 50X50X1.50_S	50	50	-	1,50	2,05	8595057690301
●	Z 25X1.50_S	25	25	25	1,50	1,48	8595057631557
●	Z 50X1.50_S	50	50	50	1,50	3,01	8595057631540

	cikkszám	A	B	C	‡	‡	EAN
⊖	L 25X1.25_F	25	25	-	1,25	0,97	8595057662100
⊖	L 25X50X1.25_F	25	50	-	1,25	1,49	8595057662124
⊖	L 50X50X1.25_F	50	50	-	1,25	1,98	8595057662148
⊖	Z 25X1.50_F	25	25	25	1,50	1,48	8595057665293
⊖	Z 50X1.50_F	50	50	50	1,50	3,01	8595057665309

szerezési kiegészítők

- ▶ MP 41X21, MP 41X41 szerelőprofilal, vagy SPL, SPS mennyezeti profilal használhatóak.
- ▶ S 10X20, S 10X25, S 10X30, S 12X25 vagy S 12X30 csavarokkal és PM 41 M 10 vagy PM 41 M 12 csúszóanyával rögzíthetőek.
- ▶ Az MP 41X21 szerelőprofil S 10X50 csavarokkal, M 10 anyával és PD 10 alátéttel lehet rögzíteni.
- ▶ Rögzítéshez az S 12X20 vagy S 12X30 csavarokat és a PM 41 M12 négyzetletes anyát kell használni.

	cikkszám	†	‡	EAN
●	VS 41X03_F	5	0,26	8595057640436

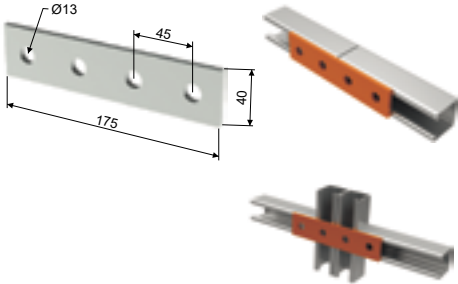

	cikkszám	†	‡	EAN
●	VS 41X05_F	5	0,13	8595057640436

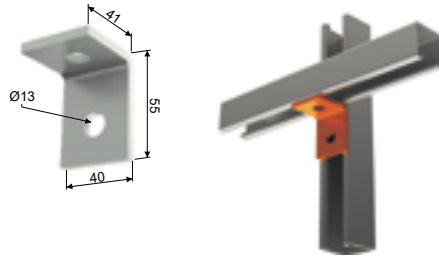

	cikkszám	†	‡	EAN
●	VS 41X06_F	5	0,19	8595057640467

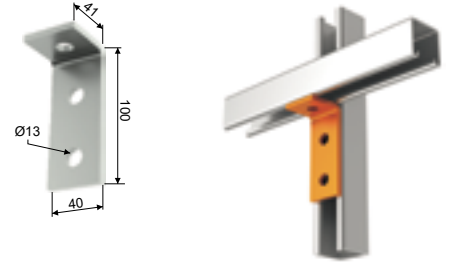

	cikkszám	†	‡	EAN
●	VS 41X08_F	5	0,26	8595057640481

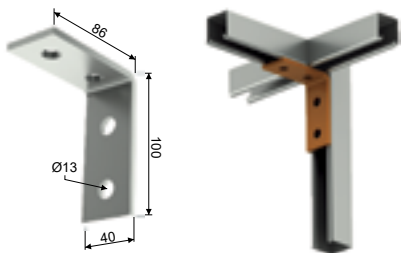

	cikkszám	†	‡	EAN
●	VS 41X12_F	4	0,26	8595057640528

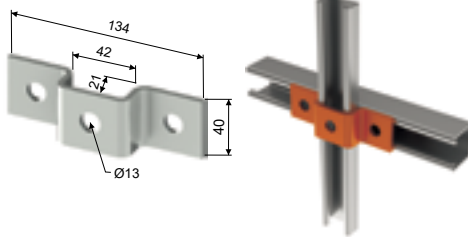

	cikkszám	†	‡	EAN
●	VS 41X13_F	5	0,32	8595057640535

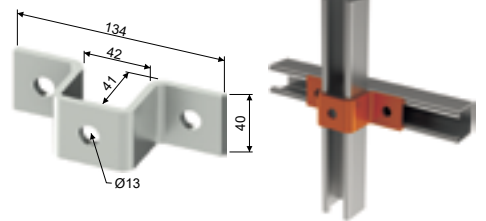

	cikkszám	†	‡	EAN
●	VS 41X16_F	5	0,27	8595057634985

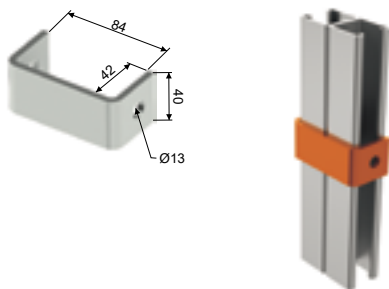

	cikkszám	†	‡	EAN
⊕	VS 41X17_F	5	0,24	8595057640566

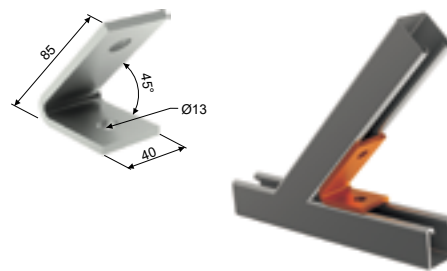

	cikkszám	†	‡	EAN
⊕	VS 41X18_F	5	0,21	8595057640573

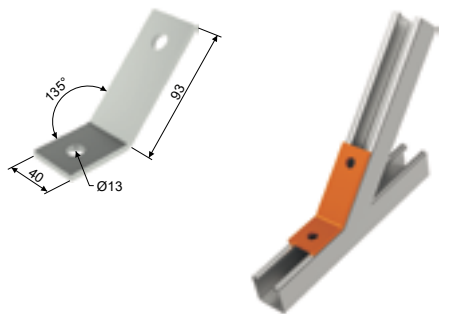

	cikkszám	†	‡	EAN
●	VS 41X20_F	5	0,35	8595057640597

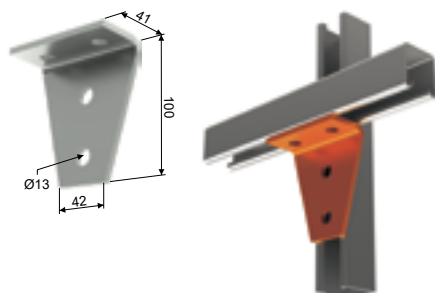

	cikkszám	†	‡	EAN
●	VS 41X27_F	5	0,29	8595057640610

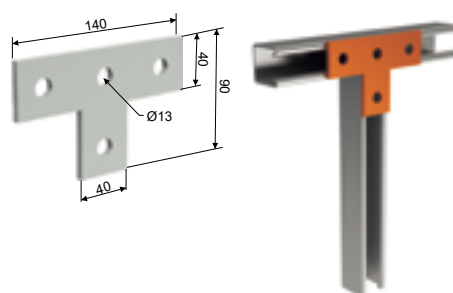

	cikkszám	†	‡	EAN
●	VS 41X31_F	5	0,34	8595057633087

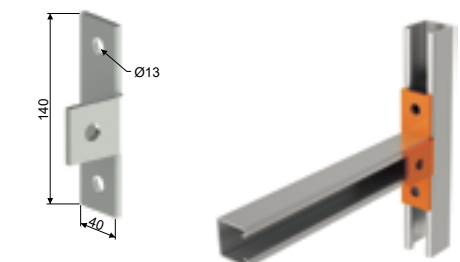



1

szerezési kiegészítők

	cikkszám	†	‡	EAN
●	VS 41X36_F	5	0,21	8595057640658

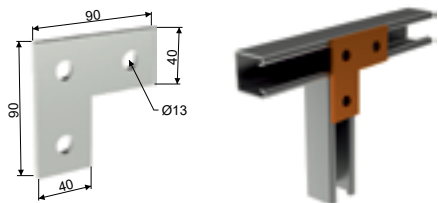

	cikkszám	†	‡	EAN
●	VS 41X37_F	5	0,47	8595057640665

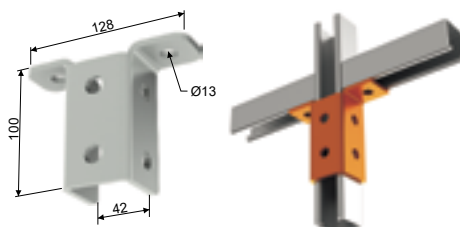

	cikkszám	†	‡	EAN
●	VS 41X41_F	6	0,37	8595057631519

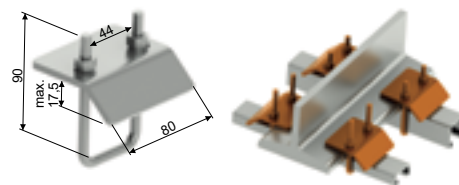

	cikkszám	†	‡	EAN
●	VS 41X43_F	8	0,20	8595057630871

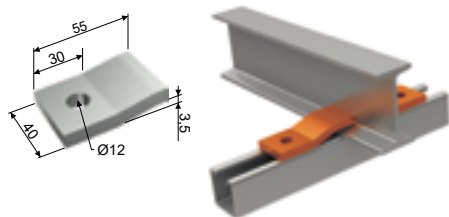

	cikkszám	†	‡	EAN
●	HMP 41_F	4/5	0,96	8595568932549

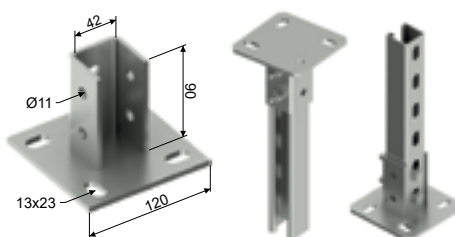

	cikkszám	megjegyzés
●	VS 41X07_F	a készlet erejéig



	cikkszám	megjegyzés
●	VS 41X09_F	a készlet erejéig

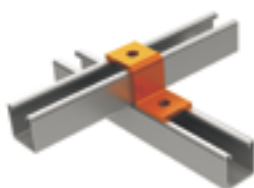

	cikkszám	megjegyzés
●	VS 41X10_F	a készlet erejéig



	cikkszám	megjegyzés
●	VS 41X14_F	a készlet erejéig



	cikkszám	megjegyzés
●	VS 41X25_F	a készlet erejéig

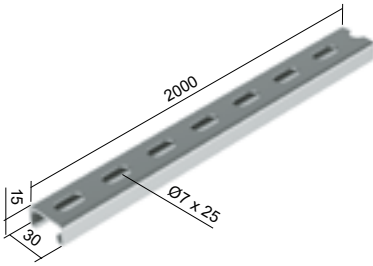

tartó profil

- Úgy tervezték, hogy a PKC kábelbilincseket rögzítse és így a kábeleket a falra vagy a mennyezetre rögzítse.

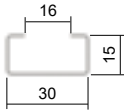
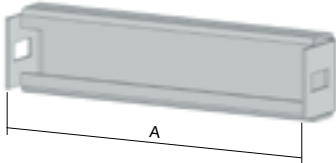

	cikkszám	↑	‡	EAN
●	NP 30X15X1.20_S	1,2	0,58	8595568930316

tartó profil kábelbilincshez

- Kiegészítő elem kábelbúrákhoz. A kábelbúra középebe kell helyezni és a tálcá alsó falára kell rögzíteni 2 db NSM 6X10 (37. old) csavarral.
- A kábelbilincsek rögzítésére használható amelyek elősegítik a kábelek rögzítését a kábelbúrában.
- Elsősorban függőleges szerelésnél használják, hogy csökkentse a kábelekre nehezedő feszültséget. Amikor tetőt is használunk figyelembe kell venni a bilincsek magasságát is.



	cikkszám	A	‡	EAN
●	NPKV 50_S	47,5	0,04	8595057693784
●	NPKV 75_S	72,5	0,05	8595057693791
●	NPKV 100_S	97,5	0,07	8595057693807
●	NPKV 150_S	147,5	0,10	8595057693814
●	NPKV 200_S	197,5	0,13	8595057693821
●	NPKV 300_S	297,5	0,19	8595057693838
●	NPKV 400_S	397,5	0,25	8595057693845
●	NPKV 500_S	497,5	0,32	8595057690066
●	NPKV 600_S	597,5	0,38	8595057693852

	cikkszám	A	‡	EAN
⊕	NPKV 50_F	47,5	0,04	8595568905727
⊕	NPKV 75_F	72,5	0,06	8595568905734
⊕	NPKV 100_F	97,5	0,08	8595568905741
⊕	NPKV 150_F	147,5	0,11	8595568905758
⊕	NPKV 200_F	197,5	0,15	8595568905765
⊕	NPKV 300_F	297,5	0,22	8595568905772
⊕	NPKV 400_F	397,5	0,29	8595568905789
⊕	NPKV 500_F	497,5	0,37	8595568905796
⊕	NPKV 600_F	597,5	0,44	8595568905802

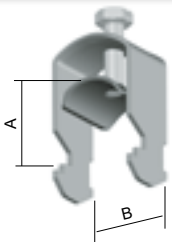
kábelbilincs 1 kábelhez

- Az A min és B oszlopokban található a rögzítendő kábel minimális és maximális átmérője.
- A megadott méreteket egy közelítő becslésre használhatjuk a megfelelő kábelbilincsek kiválasztásához.
- A bilincsek felszíni kezelése lehetővé teszi, hogy nehéz időjárási körülményeknek kitett környezetben is használhatóak legyenek.
- A bilincsek a kábelek elosztását biztosítják a létrákban valamint az NPKV 50 - 600 vagy NP 30X15X120 (old. 34) profilokban.



	cikkszám	A min	B	‡	EAN
●	PKC1 1198_F	6	12	0,03	8595057644878
●	PKC1 1199_F	7	16	0,03	8595057644885
●	PKC1 1200_F	10	19	0,04	8595057642232
●	PKC1 1201_F	14	23	0,04	8595057642249
●	PKC1 1202_F	20	26	0,04	8595057635586
●	PKC1 1203_F	24	30	0,06	8595057635517
●	PKC1 1204_F	25	34	0,07	8595057635401
●	PKC1 1205_F	29	38	0,08	8595057635524
●	PKC1 1206_F	32	43	0,09	8595057644892
●	PKC1 1207_F	42	46	0,10	8595057644908
●	PKC1 1208_F	44	50	0,10	8595057635531
●	PKC1 1209_F	50	54	0,11	8595057635593
●	PKC1 1210_F	51	58	0,14	8595057644915
●	PKC1 1211_F	55	63	0,16	8595057644922
●	PKC1 1212_F	59	69	0,16	8595057635609

	KZI 60	KZI 85	KZI 110
	igen	igen	igen
	igen	igen	igen
	nem	igen	igen
	nem	igen	igen
	nem	igen	igen
	nem	igen	igen
	nem	igen	igen
	nem	igen	igen
	nem	nem	igen
	nem	nem	igen
	nem	nem	igen
	nem	nem	igen
	nem	nem	igen
	nem	nem	nem
	nem	nem	nem
	nem	nem	nem

A tetővel fedett tálcá nyomvonalakban használható maximális kábelátmérők és bilincsek.



menetes szár

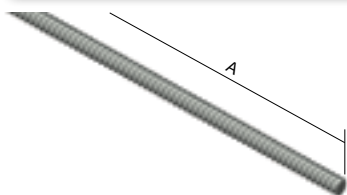

- ▶ DIN 976.
- ▶ Szilárdsági osztály 4.8

	cikkszám	Ø	⊥	‡	A	EAN
●	ZT 6_ZNCR	M 6	0,85	0,17	2000	8595057633490
●	ZT 8_ZNCR	M 8	3,43	0,31	2000	8595057631793
●	ZT 10_ZNCR	M 10	5,63	0,46	2000	8595057628922
⊕	ZT 12_ZNCR	M 12	7,73	0,70	2000	8595057639591
⊕	ZT 8_ZNC1	M8	3,43	0,31	1000	8595057692848
⊕	ZT 8_ZNC3	M 8	3,43	0,31	3000	8595568925022
⊕	ZT 10_ZNC3	M 10	5,63	0,46	3000	8595568925039
⊕	ZT 10_GMT	M 10	5,63	0,46	2000	8595568928016

toldó anya

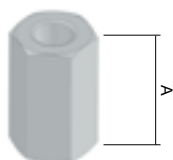

- ▶ Két menetes szár csatlakoztatására használjuk.

	cikkszám	A	Ø	‡	EAN
●	MZ 6_ZNCR	18	M 6	0,01	8595057633506
●	MZ 8_ZNCR	24	M 8	0,02	8595057633513
●	MZ 10_ZNCR	30	M 10	0,04	8595057629929
⊕	MZ 12_ZNCR	36	M 12	0,06	8595057639584



rögzítőelem I gerendához

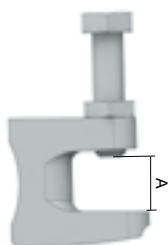

- ▶ A rögzítőelem a menetes szár I gerendához történő rögzítésére szolgál. A csomagolás tartalmazza rögzítő csavart és a záró anyát.

	cikkszám	‡	menetesszár típusa	A	EAN
●	US 1_ZNCR	0,14	ZT 8	0 - 20	8595057632691
●	US 2_ZNCR	0,15	ZT 10	0 - 20	8595057629912
⊕	US 3_ZNCR	0,21	ZT 12	0 - 26	8595057639577



mennyezeti rögzítő trapézlemezhez

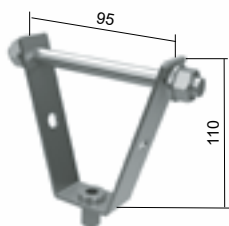

- ▶ A DSOS tartó a menetes szár felszereléséhez és a trapézlemezhez rögzítésre szolgál.
- ▶ A DSOS tartalmaz M8 vagy M10 állítható anyacsavarokat.
- ▶ A DSOS 8 vagy a DSOS 10 kiválasztása attól függ, hogy ZT 8 vagy ZT 10 menetes szár kerül felhasználásra.
- ▶ A trapézlemez mennyezetre szereléskor a forgópánt össze van szerelve egy átlós M8 x 120 mm-es átkötővel.
- ▶ Az átkötő mindkét oldalán alátét és anyacsavar található.

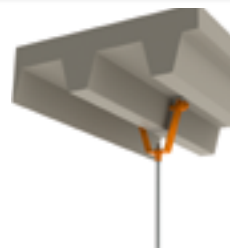

cikkszám	‡	↓	EAN
● DSOS 8_ZNCR	0,17	1,3	8595568923783
● DSOS 10_ZNCR	0,17	1,3	8595568923790

a trapézlemez mennyezet iemezének vastagsága (mm)	terheletőség (N)
0,63-0,70	630
0,70-0,80	740
0,80-1,00	850
1,00-1,20	1050
1,20-1,50	1250
>1,50	1550

A megadott terheletőségi adatok csak állandó terhelés esetén érvényesek.

mennyezeti rögzítő

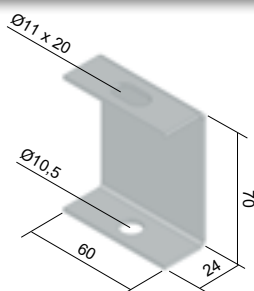

- ▶ A ZT 8 vagy ZT 10 menetesszárral használható.

cikkszám	‡	EAN
● DSZT_S	0,10	8595057633483
⊕ DSZT_F	0,12	8595057662506



állítható mennyezeti rögzítő

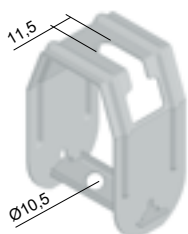

- ▶ A ZT 8 vagy ZT 10 menetesszárral használható.
- ▶ Ideális az enyhén lejtő mennyezetek esetében.

cikkszám	‡	EAN
● DSS_S	0,14	8595057633599

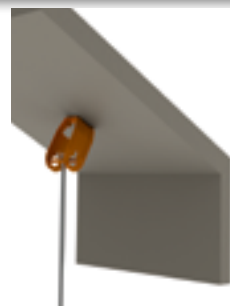



rugós rögzítő

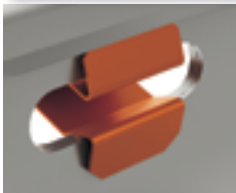

- ▶ A tálcák biztonságos csatlakoztatására vagy az MDS szerelőlemez felerősítésére használjuk.

cikkszám	∪	EAN
● KSV_GMT	100	8595057627765



1

kapupánt csavar és önzáró anya



- ▶ Kábeltrálcák és kiegészítők csatlakozásának rögzítésére vagy tartóhoz rögzítésére szolgál.
- ▶ A szilárd csatlakozás biztosítja a kábeltrálcák és tartozékaik vezető csatlakozását.
- ▶ A GMT felületkezelés a tűzhorganyzott kábeltrálcák kezelési módja.
- ▶ Horganyzott kábeltrálcáknál (S konfiguráció) is lehetséges.

cikkszám	∪	EAN
● NSM 6X10_ZNCR	100	8595057667129
● NSM 6X20_ZNCR	100	8595568934062
● NSM 6X10_GMT	100	8595057692947
● NSM 6X20_GMT	100	8595568934079

csavar + anya + körmösálatét

- ▶ Vezetőképes összekötést biztosít – a bevonattal rendelkező tálcák kényelmes szereléséhez.



cikkszám	∪	EAN
● NSMP 6X10_ZNCR	100	8595057679078

hatlapfejű csavar



	cikkszám	‡	EAN
●	S 6X20_ZNCR	0,006	8595057630451
⊕	S 6X30_ZNCR	0,008	8595057640733
●	S 8X20_ZNCR	0,012	8595057638822
●	S 8X25_ZNCR	0,014	8595568934017
●	S 8X30_ZNCR	0,016	8595057640740
●	S 8X40_ZNCR	0,019	8595057640757
●	S 8X50_ZNCR	0,022	8595057640764
⊕	S 8X70_ZNCR	0,028	8595057640771
●	S 10X20_ZNCR	0,021	8595057628724
●	S 10X25_ZNCR	0,024	8595568934031
●	S 10X30_ZNCR	0,026	8595057628731
●	S 10X40_ZNCR	0,031	8595057640788
●	S 10X50_ZNCR	0,036	8595057698123
●	S 10X70_ZNCR	0,046	8595057698130

	cikkszám	‡	EAN
⊕	S 12X20_ZNCR	0,031	8595057633124
⊕	S 12X25_ZNCR	0,034	8595568934055
⊕	S 12X30_ZNCR	0,038	8595057633131
⊕	S 12X40_ZNCR	0,045	8595057640795
⊕	S 12X50_ZNCR	0,052	8595057640801
⊕	S 8X20_GMT	0,012	8595568928696
⊕	S 8X30_GMT	0,020	8595568924024
⊕	S 10X20_GMT	0,021	8595568928702
⊕	S 10X30_GMT	0,026	8595568934048
⊕	S 10X40_GMT	0,031	8595568928719

hatszögletű anya



	cikkszám	∩	EAN
●	M 6_ZNCR	100	8595057633636
●	M 8_ZNCR	100	8595057633643
●	M 10_ZNCR	100	8595057630406
●	M 12_ZNCR	100	8595057640818

	cikkszám	∩	EAN
⊕	M 8_GMT	100	8595568928528
⊕	M 10_GMT	100	8595568928511
⊕	M 12_GMT	100	8595568928535

alátét



	cikkszám	A	EAN
●	PD 6_ZNCR	12	8595057640832
●	PD 8_ZNCR	16	8595057633438
●	PD 10_ZNCR	20	8595057633445
●	PD 12_ZNCR	24	8595057640849

	cikkszám	A	EAN
⊕	PD 8_GMT	16	8595568927996
⊕	PD 10_GMT	20	8595568928542
⊕	PD 12_GMT	24	8595568928009

nagy méretű alátét



	cikkszám	A	EAN
●	PVL 6_ZNCR	18	8595057629523
●	PVL 8_ZNCR	24	8595057633421
●	PVL 10_ZNCR	30	8595057633797
⊕	PVL 12_ZNCR	38	8595057640856

	cikkszám	A	EAN
⊕	PVL 8_GMT	24	8595568928726
⊕	PVL 10_GMT	30	8595568928733



dübel



- ▶ Alkalmos C20/25-ös betonba és szilárd szerkezetű természetes kőbe egyaránt
- ▶ A következő alapanyagokba használható: repedés hajlamos- és anélküli betonba, szilárd szerkezetű természetes kőbe.

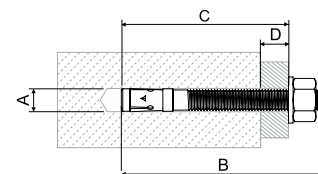

	cikkszám	szeizmikus besorolás	fúrófej átmérő A [mm]	ütköző dübel hossza B [mm]	tényleges dübelmélység C [mm]	maximális hasznos hossz D [mm]	menet	csavarkulcs mérete	EAN
●	KPO 6X70_PO	-	6	65	60	10	M6x25	10	8595057691179
●	KPO 8X77_PO	C1	8	75	65	10	M8x38	13	8595057691100
●	KPO 8X97_PO	C1	8	95	85	30	M8x58	13	8595057691117
●	KPO 8X110_PO	C1/C2	8	115	105	50	M8x8	13	8595568931139
●	KPO 10X95_PO	C1/C2	10	95	85	10	M10x53	17	8595057691124
●	KPO 10X115_PO	C1/C2	10	115	105	30	M10x73	17	8595057691131
●	KPO 10X175_PO	C1/C2	10	185	175	100	M10x143	17	8595568931153
●	KPO 12X120_PO	C1/C2	12	110	100	10	M12x61	19	8595057691148
⊕	KPO 8X77_POGMT	-	8	80	65	10	M8	13	8595568927965
⊕	KPO 8X97_POGMT	-	8	100	90	35	M8	13	8595568929631
⊕	KPO 10X95_POGMT	-	10	95	84	15	M10	17	8595568927972
⊕	KPO 10X115_POGMT	-	10	115	104	35	M10	17	8595568929648
⊕	KPO 12X120_POGMT	-	12	120	105	25	M12	19	8595568929655

acél ütköző dübel

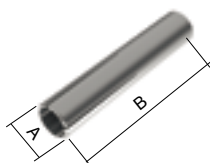

- ▶ A KKZ ütköződübel segítségével közvetlenül rögzíthetők a menetes szarak.
- ▶ A dübel belsejében található egy támasztó, amely a helyes pozícióba vezeti, mielőtt a menetes szarat beszereljük.
- ▶ Ez a tétel beton illetve természetes kőbe való rögzítéshez használható.
- ▶ A KZK 8, KZK 10 és KZK 12 dübelnek gallérral vannak felszerelve.
- ▶ A - fúrófej átmérő
- ▶ B - a dübel teljes hossza
- ▶ C - a furat minimális mélysége

	cikkszám	A	B	C	menet	húzóterhelés beton C20/25 (kN)	‡	EAN
●	KKZ 6_ZNCR	8	25	27	M6	2,50	0,01	8595057697553
●	KKZ 8_ZNCR	10	30	32	M8	3,00	0,01	8595057697560
●	KKZ 10_ZNCR	12	40	42	M10	4,75	0,02	8595057697577
●	KKZ 12_ZNCR	15	50	52	M12	6,80	0,05	8595057697584

réz ütköző dübel

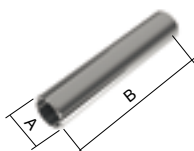

- ▶ A KKZM ütköződübel segítségével közvetlenül rögzíthetők a menetes szarak.
- ▶ A réz dübelnek kúpos menettel vannak ellátva, amely szétnyílik a menetes szár csavar behajtásakor.
- ▶ A menetes szarat (csavart) a dübel teljes mélységében kell behajtani.
- ▶ Ez a tétel betonba, természetes kőbe, fába, faforgács lemezbe és téglába történő rögzítésre alkalmas.
- ▶ A - fúrófej átmérő
- ▶ B - a dübel teljes hossza
- ▶ C - a furat minimális mélysége

	cikkszám	A	B	C	menet	beton C20/25		‡	EAN
						húzóterhelés (kN)	meghúzás (Nm)		
●	KKZM 8_XX	10	30	35	M8	1,50	6	0,01	8595568925893
●	KKZM 10_XX	12	35	40	M10	2,50	10	0,01	8595568925909

‡ súly kg/db

● szabványos

POGMT nem elektrolitikus bevonat

XX sárgaréz

PO horgany-króm

⊕ külön rendelésre

ZNCR horgany-króm

betoncsavar belső menettel



- ▶ M8 / M10 kombinált csavar a csavarok vagy a menetes rudak gyors és egyszerű felszereléséhez.
- ▶ Úgy tervezték, hogy repedt betonban C20/25 - C50/60, előre feszített C30/37 - C50/60 üreges panelekbe építsenek, sűrű szerkezetű természetes kőbe.
- ▶ A – furatátmérő
- ▶ B – minimum lyukmélység
- ▶ C – csavarmélység
- ▶ D – a rögzítő anya magassága
- ▶ E – az alapanyag minimális vastagsága

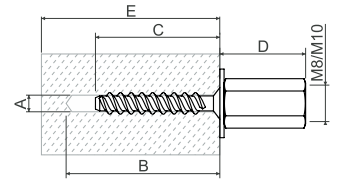

cikkszám	A	B	C	D	E	csavarkulcs mérete	meghúzási nyomaték	‡	EAN
							Nm		
● KBS 6X35 M8/M10_PO	6	45	35	26,5	80	13	≤10	0,03	8595568931122

C20/25 és C50/60			előregyártott üreges panelek		
megengedett terhelés		minimum tengelyirányú távolság a szélektől	előregyártott üreges panelek	megengedett eltérés	minimum tengelyirányú távolság a szélektől
szakítószilárdság	elhajlás				
kN	kN				
0,6	2,4	35	≥25	0,4	100
			≥30	0,8	
			≥35	1,2	

fém bővítő dübel



- ▶ Előszertelt felszereléshez betonba, porózus betonba, függőlegesen perforált téglába, sűrű szerkezetű természetes kőbe, tömör téglafalakba, tömör homokmész téglába.
- ▶ A külső fogak kitágulnak az építőanyagban, így nagy terhelhetőséget biztosítanak. A csavart legalább a dübel teljes hosszaiáig be kell csavarni. A dübel hosszának kiszámítása: dübelhossz + csavarátmérő + dübelvastagság + a vakolat vagy a szigetelés vastagsága.
- ▶ A bordázott belsőjű dübel alkalmas csavarokhoz. Funkcióikat tűz esetén is megtartó kábeltartó rendszerek esetén SB 6.3X35 csavart kell használni.
- ▶ A - lyukátmérő
- ▶ B - minimális lyukmélység
- ▶ C - csavar hossza
- ▶ D - menetátmérő

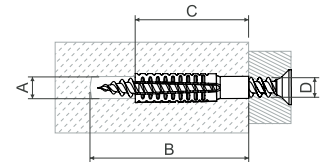

cikkszám	A	B	C	D	‡	EAN	javasolt lyukátmérő az anyaghoz			garantált terhelhetőség - az ütés, vágás, átlós ütés a meghatározott menetátmérőre és anyagra vonatkozóan		
							beton C20/25	pórozus beton PB4	HLZ12 függőlegesen perforált téglák	menetátmérő	porózus beton ≥PB2, PP2 (G2)	porózus beton ≥PB4, PP4 (G4)
							mm	mm	mm	mm	kN	kN
● KHP 6X32_PO	7-9	38	32	5-6	0,01	8595568931009	7	6	7	-	-	-
● KHP 8X38_PO	10-12	46	38	6-8	0,01	8595568931016	10	10	10	8	0,2	0,3
● KHP 8X60_PO	10-12	68	60	6-8	0,03	8595568931023	12	10	10	8	0,3	0,4
● KHP 10X60_PO	12-14	68	60	8-10	0,03	8595568931030	14	12	12	10	0,4	0,6



négyszögletes anya

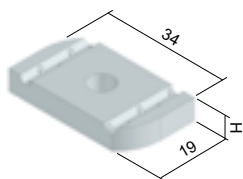

- ▶ A rögzítőelemek rögzítésére a mennyezeti profilokhoz vagy a szerelési profilok (MP 41X21, MP 41X41) egymáshoz való csatlakoztatására a VS rendszer segítségével (old. 32).

	cikkszám	‡	H	EAN
⊕	PM 41 M 6_ZNCR	0,03	6	8595057631496
●	PM 41 M 8_ZNCR	0,03	7	8595057631502
●	PM 41 M 10_ZNCR	0,03	8	8595057628717
⊕	PM 41 M 12_ZNCR	0,03	10	8595057633117



1

rugós négyszögletes anya

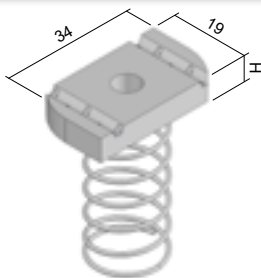

- ▶ A rögzítőelemek rögzítésére a mennyezeti profilokhoz vagy a szerelési profilok (MP 41X21, MP 41X41) egymáshoz való csatlakoztatására a VS rendszer segítségével (old. 32).
- ▶ A rugó megkönnyíti a rögzítést szerelés közben.
- ▶ A konzol 20-30 mm hosszú csavarokkal van rögzítve.

	cikkszám	‡	H	EAN
⊕	PMP 41 M 6_ZNCR	0,04	6	8595057640719
●	PMP 41 M 8_ZNCR	0,04	7	8595057630475
●	PMP 41 M 10_ZNCR	0,04	8	8595057630468
⊕	PMP 41 M 12_ZNCR	0,04	10	8595057640726



horgany spray



- ▶ A korrózióvédő festékeket a sérült galvanizált felületek utólagos védelemére használhatjuk.
- ▶ Ecsettel hibajavításhoz vihető fel.

	cikkszám	‡	EAN
●	WEICON 375_XX (festék)	0,50	8595057621183
●	WEICON 750_XX (festék)	1,10	8595057693609
●	GZS_XX (spray)	0,45	8595057633148

élvédő



- ▶ Acélbetétes műanyag élvédő a tálcáéleinek takarására.
- ▶ Az élvédő csak a 10 többszörösének megfelelő mennyiségben rendelhető.
- ▶ Az élvédő max. 2 mm-es lemeztavastagságig használható.

	cikkszám	‡	EAN
●	NCH_XX	0,06	8595057669932

kábelvédő

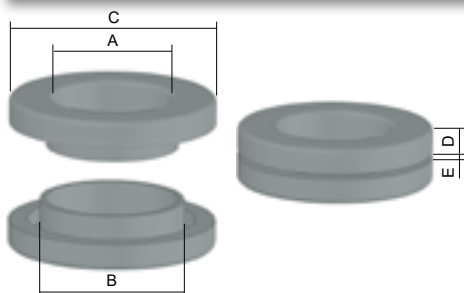

- ▶ A kábelvédő a kábel biztonságos átvézetését teszi lehetővé a tálcán keresztül.
- ▶ A kábelvédő egyik felét helyezzük a tálcán lévő oldalsó vagy középső kivágásba majd a másik felét is helyezzük bele és finoman nyomjuk össze a két részt míg össze nem kapcsolódnak.

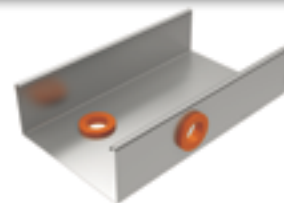

B - a furat átmérője

	cikkszám	A	B	C	D	E	‡	EAN
●	NKP 9_FB	10	15	24	5	0,5 - 5	0,002	8595057689466
●	NKP 11_FB	12	18,5	26	6	0,5 - 5	0,004	8595057689473
●	NKP 13_FB	16	20	31	6	0,5 - 5	0,006	8595057689480
●	NKP 16_FB	17	22	33	6	0,5 - 5	0,006	8595057689497
●	NKP 21_FB	24	28	40	7	0,5 - 5	0,010	8595057689503
●	NKP 29_FB	31	37	53	7	0,5 - 5	0,018	8595057689510

kábelvédő

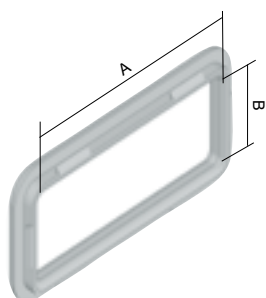

- ▶ A kábelvédő gyűrű megakadályozza, hogy sérüljön a kábel a kivágásoknál.
- ▶ Ezeket a védőelemeket csak azokhoz a tálcákhoz használhatjuk, amelyek oldalkivágással voltak megrendelve.

* a raktárkészlet erejéig

	cikkszám	A	B	‡		EAN
●	OKKZ 32X75_FB*	70	27	0,006	60 mm magas kábeltálcák oldalkivágásához	8595057692565
●	OKKZ 57X57_FB*	53	53	0,006	200 mm szélesség feletti kábeltálcák alján lévő kivágáshoz	8595057692572



technikai információ

Szabvány

A JUPITER kábelátalcaikat az EZÚ (Elektrotechnikai Bevizsgáló Intézet) vizsgálta be a ČSN EN 61537:02 szerinti, a Kábeltekítés – kábelátalca és kábelátalca rendszerekre vonatkozó szabványok szerint.
A termékek megfelelnek az EU követelményeinek.

A felszín bevonata:

Alapkövetelményben a kábelátalcaikat Sendzimir horganyzással készülnek.
Tűzhorganyzott – ez a bevonat nagyobb védelmet nyújt a korrózió ellen, mint a vékonyabb rétegű cink bevonat. Kérés esetén kiadható a tűzi horganyzás mérési jegyzőkönyve.
Bevonat – esztétikai okokból vagy a korrózióállóság megnövelése érdekében lehetőség van epoxi- vagy poliészter porszórt bevonatra.

elektromos vezetőképesség és földelés

A JUPITER kábelátalca rendszer úgy készült, hogy első osztályú kötést biztosítson, amikor a tálcákat egyenként összecsatlakoztatjuk. Ennek elérése érdekében az NSM 6X10 csavarokat kell használni. Az előírt követelmény a kábel nyomvonalak és kábelátalcaik osztályozására vonatkozó a ČSN EN 61357 szabvány 6.3.2 bekezdése szerint vizsgálati jelentésben alapul, amely az elektromos vezetőképesség karakterisztikáját biztosító védő összekötésre és földelésre vonatkozik. A 11.1.2 bekezdés alatt 25A +- 1A 50 Hz – 60 Hz frekvenciájú váltakozó árammal lett tesztelve a mintadarab. A teszt sikeres végrehajtása ezen bekezdés alapján történt. Az áramkör impedanciája kisebb, mint 50 mΩ. A kábelátalcaik és kábelátalcaik is megfeleltek a vizsgálat követelményeinek.
Amikor a KSV rögzítőt használjuk szükséges a rendszer részeit (tálca, kiegészítők) összekötni egy földelő vezetékkel.

Védelem áramütés ellen

Biztonsági okok miatt a kábelátalca rendszer mindkét végét csatlakoztatni kell a földelő hálózathoz. A ČSN 33 2000-4-54 ed.3 543.1 és az 54 F táblázat (7. melléklet) tartalmazza a kábelátalca méreteihez viszonyított megengedett kábel-vezeték átmérőket és mennyiségeket a megfelelő földelés és fázisvezetés kialakításához. A minimum átmérő számítás fedél nélkül történik.

behelyezhető kábelek mennyisége

Cikkszám	cm ²	Keresztmetszet (cm ²) 50%-os kitöltöttségénél	CYKY	CYKY	CYKY	CYKY	CYKY	CYKY	CYKY	CYKY	CYKY	CYKY	CYKY	CYKY	CYKY	CYKY	CYKY	CYKY
			3x1,5	5x1,5	3x2,5	5x2,5	3x4	5x4	5x6	5x10	5x16	5x25	4x35	4x50	3x70+50	3x95+70	3x120+95	3x240+12
			Ø 8,6	Ø 10,1	Ø 9,5	Ø 11,2	Ø 11,2	Ø 13,8	Ø 15,1	Ø 18	Ø 20,4	Ø 26,1	Ø 24,8	Ø 31,3	Ø 33,6	Ø 39,3	Ø 43	Ø 56,4
KZI 35X50	17,5	8,8	12	9	10	7	7	5	4	3	2	1	1	1	0	0	0	0
KZI 35X75	26,3	13,1	18	13	15	10	10	7	6	4	3	2	2	1	0	0	0	0
KZI 35X100	35	17,5	24	17	19	14	14	9	8	5	4	3	3	2	0	0	0	0
KZI 35X150	52,5	26,3	19	26	29	21	21	14	12	8	6	4	4	3	0	0	0	0
KZI 35X200	70	35,0	47	34	39	28	28	18	15	11	8	5	6	4	0	0	0	0
KZI 35X300	105	52,5	71	51	58	42	42	28	23	16	13	8	9	5	0	0	0	0
KZI 35X400	140	70,0	95	69	78	56	56	37	31	22	17	10	11	7	0	0	0	0
KZI 35X500	175	87,5	118	86	97	70	70	46	38	27	21	13	14	9	0	0	0	0
KZI 35X600	210	105,0	142	103	116	84	84	55	46	32	25	15	17	11	0	0	0	0
KZI 60X50	30	15,0	20	15	17	12	12	8	7	5	4	2	2	2	1	1	0	0
KZI 60X75	45	22,5	30	22	25	18	18	12	10	7	5	3	4	2	2	1	1	1
KZI 60X100	60	30,0	41	29	33	24	24	16	13	9	7	4	5	3	3	2	2	1
KZI 60X150	90	45,0	61	44	50	36	36	24	20	14	11	7	7	5	4	3	2	1
KZI 60X200	120	60,0	81	59	66	48	48	32	26	19	14	9	10	6	5	4	3	2
KZI 60X300	180	90,0	122	88	100	72	72	47	39	28	22	13	15	9	8	6	5	3
KZI 60X400	240	120,0	162	118	133	96	96	63	53	37	29	18	20	12	11	8	6	4
KZI 60X500	300	150,0	203	147	166	120	120	79	66	46	36	22	24	15	13	10	8	5
KZI 60X600	360	180,0	243	176	199	143	143	95	79	56	43	26	29	18	16	12	10	6
KZI 85X100	85	42,5	57	42	47	34	34	22	19	13	10	6	7	4	4	3	2	1
KZI 85X150	127,5	63,8	86	62	71	51	51	33	28	20	15	9	10	7	6	4	3	2
KZI 85X200	170	85,0	115	83	94	68	68	45	37	26	20	12	14	9	8	6	5	3
KZI 85X300	255	127,5	172	125	141	102	102	67	56	39	31	19	21	13	11	8	7	4
KZI 85X400	340	170,0	230	167	188	136	136	89	75	52	41	25	28	17	15	11	9	5
KZI 85X500	425	212,5	287	208	235	169	169	112	93	66	51	31	35	22	19	14	11	7
KZI 85X600	510	255,0	345	250	283	203	203	134	112	79	61	37	41	26	23	17	14	8
KZI 110X150	165	82,5	112	81	91	66	66	43	36	25	20	12	13	8	7	5	4	3
KZI 110X200	220	110,0	149	108	122	88	88	58	48	34	26	16	18	11	10	7	6	3
KZI 110X300	330	165,0	223	162	183	132	132	87	72	51	40	24	27	17	15	11	9	5
KZI 110X400	440	220,0	297	216	244	175	175	116	96	68	53	32	36	22	19	14	12	7
KZI 110X500	550	275,0	372	270	305	219	219	144	121	85	66	40	45	28	24	18	15	9
KZI 110X600	660	330,0	446	323	366	263	263	173	145	102	79	48	54	34	29	21	18	10

Az értékek a kábelek számát mutatja 50%-os kitöltöttség mellett. Tájékoztatásul a CYKY típusú kábelek átmérőit adtuk meg.
Az értékeket számítással határoztuk meg. Határesetekben (kis méretű tálcá x nagy átmérőjű kábel vagy ellenkező esetben) szükséges átgondolni a tálcák és az kábelátalca kombinációit, és lehet referenciaként használni a technikai ajánlásokhoz.





2

**MARS
KÁBELTÁLCA
RENDSZER**

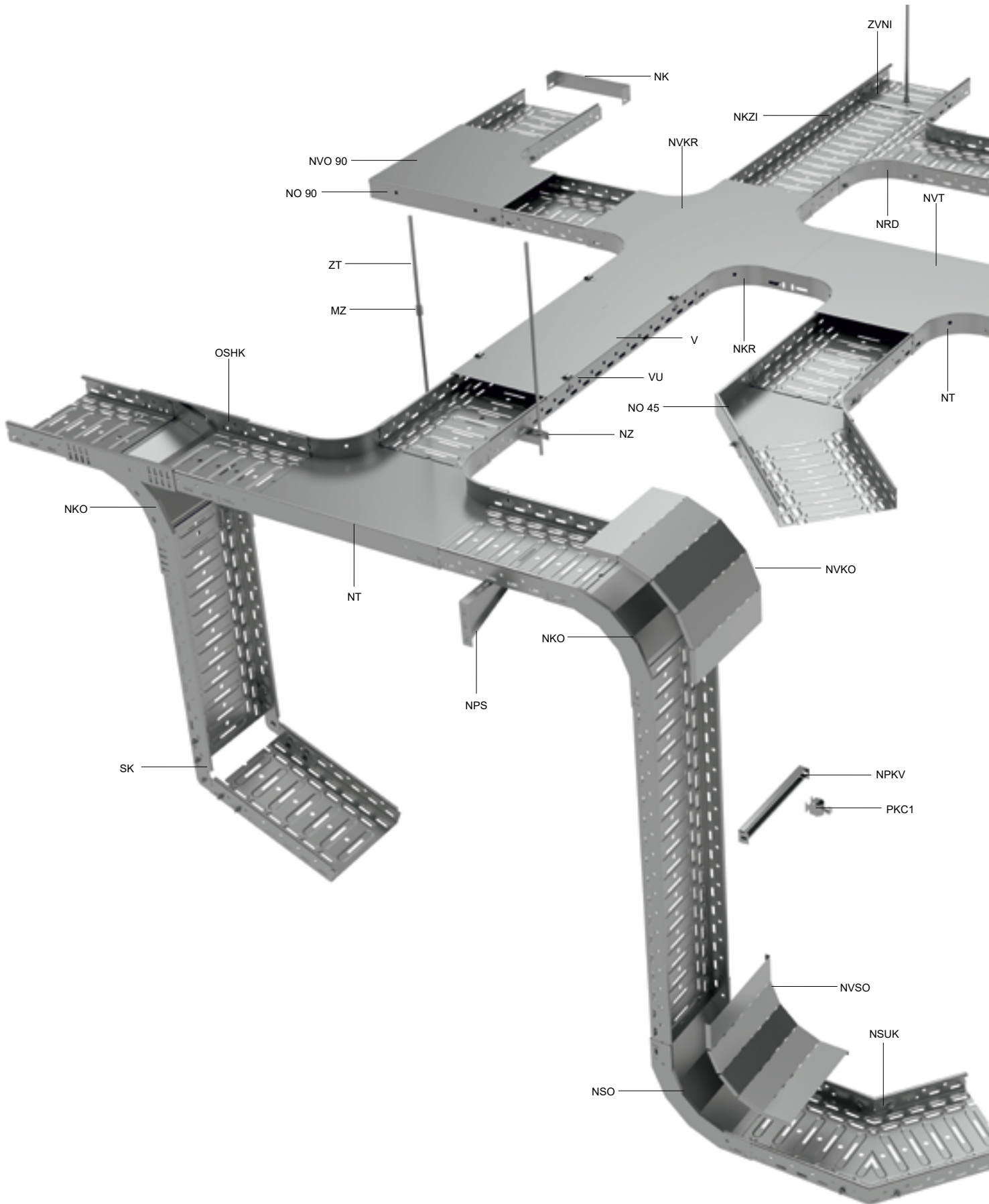



A RENDSZER ELEMEINEK ÁTTEKINTÉSE

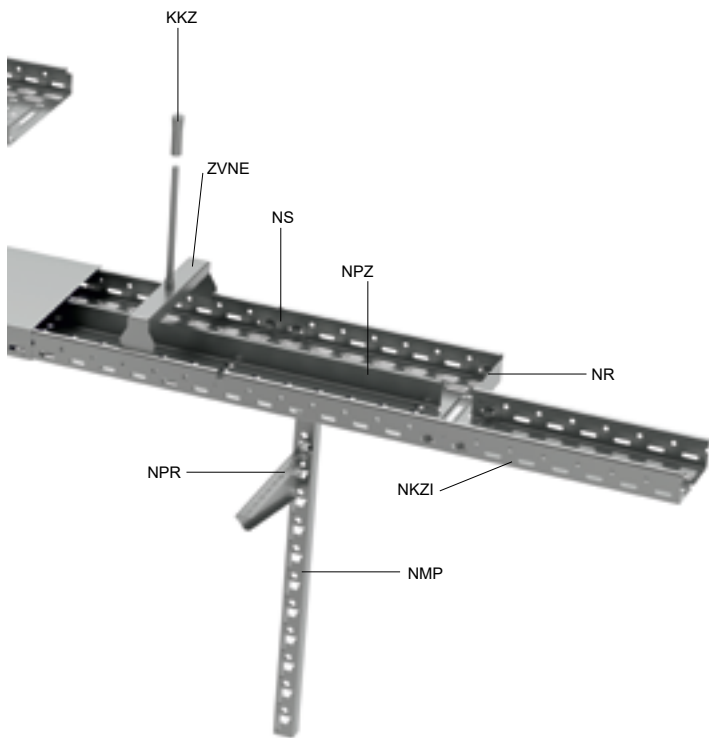

típus	megnevezés	old.
KKZ	dűbel	29
MZ	toldó anya	24
NK	végzáró	16
NKO	90°-os süllyedő idom	12
NKR	kereszt idom	11
NKZI	kábeltálca integrált végzördéssel	4
NMP	szereelő profil	21
NO 45	45°-os sarokidom	9
NO 90	90°-os sarokidom	8
NPKV	tartó profil kábelbilincshez	26
NPR	tartó	20
NPS	fali tartó	20
NPZ	válaszfal	16
NR	szűkítő idom	16
NRD	univerzális csatlakozó idom	14
NS	toldó	17
NSO	90°-os emelkedő idom	13
NSUK	univerzális csatlakozó idom	15
NT	T-idom	10
NVKO	90°-os emelkedő idom fedél	12
NVKR	kereszt idom fedél	11
NVO 90	90°-os sarokidom fedél	8
NVSO	90°-os emelkedő idom fedél	13
NVT	T-idom fedél	10
NZ	függesztő idom	23
PKC1	kábelbilincs 1 kábelhez	26
V	kábeltálca fedél	7
VU	fedélrögzítő kapocs	7
ZT	menetes szár	24
ZVNE	függesztő konzol - külső	23
ZVNI	függesztő konzol - belső	23

Kábeltálca integrált végződéssel



- ▶ A tálca szabványos hossza 2,1 m.
- ▶ Az integrált összekötővel ellátott tálcák biztos csatlakoztatásához használjuk a rugóacélból készült KSV szorítót (old. 27) vagy az NSM 6X10 csavarokat (old. 27).
- ▶ A kábeltálcák megfelelnek a tűzálló rendszerek feltételeinek – további részletek a Funkcióikat tűz esetén is megtartó rendszerek című katalógusban.
- ▶ Megrendelésre különböző kivitelű kábeltálcákat is elkészítünk - a további információkért lépjen kapcsolatba értékesítőjével.
- ▶ Ezek a tételek lakkozott verzióban is rendelhetőek. További információk a 7-2 oldalon.

	cikkszám	A	H	t	lf	‡	EAN
●	NKZI 50X62X0.70_S	62	50	0,7	2	0,89	8595057691902
●	NKZI 50X62X1.25_S	62	50	1,25	2	1,66	8595057697447
●	NKZI 50X125X0.70_S	125	50	0,7	2	1,30	8595057691919
●	NKZI 50X125X1.25_S	125	50	1,25	2	2,31	8595057697454
●	NKZI 50X250X0.70_S	250	50	0,7	3	1,86	8595568903396
●	NKZI 50X250X1.00_S	250	50	1,00	3	2,75	8595057692008
●	NKZI 50X250X1.25_S	250	50	1,25	4	3,31	8595057694538
●	NKZI 100X125X0.70_S	125	100	0,7	4	1,80	8595568924414
●	NKZI 100X125X1.25_S	125	100	1,25	4	3,25	8595057697515
●	NKZI 100X250X0.70_S	250	100	0,7	5	2,49	8595568924476
●	NKZI 100X250X1.25_S	250	100	1,25	6	4,24	8595057694552
●	NKZI 100X500X1.00_S	500	100	1,0	6	5,43	8595568924537
●	NKZI 100X500X1.25_S	500	100	1,25	6	6,34	8595057691940

	cikkszám	A	H	t	lf	‡	EAN
●	NKZI 50X62X0.70_F	62	50	0,8	2	1,10	8595057695764
⊕	NKZI 50X62X1.25_F	62	50	1,25	2	1,88	8595568903273
●	NKZI 50X125X0.70_F	125	50	0,8	2	1,60	8595057695740
⊕	NKZI 50X125X1.25_F	125	50	1,25	2	2,49	8595568903280
●	NKZI 50X250X1.00_F	250	50	1,00	3	2,92	8595057695757
⊕	NKZI 50X250X1.25_F	250	50	1,25	4	3,75	8595057695856
●	NKZI 100X125X0.80_F	125	100	0,8	4	2,30	8595057695719
⊕	NKZI 100X125X1.25_F	125	100	1,25	4	3,60	8595568918741
●	NKZI 100X250X0.80_F	250	100	0,8	5	3,44	8595057695726
⊕	NKZI 100X250X1.25_F	250	100	1,25	6	4,80	8595057695849
⊕	NKZI 100X500X1.25_F	500	100	1,25	6	7,18	8595057695733

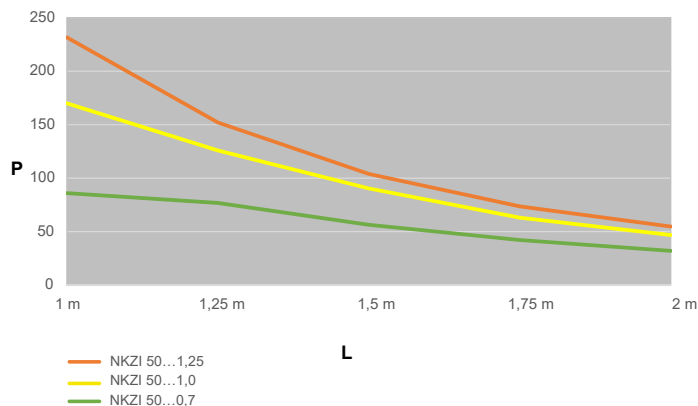
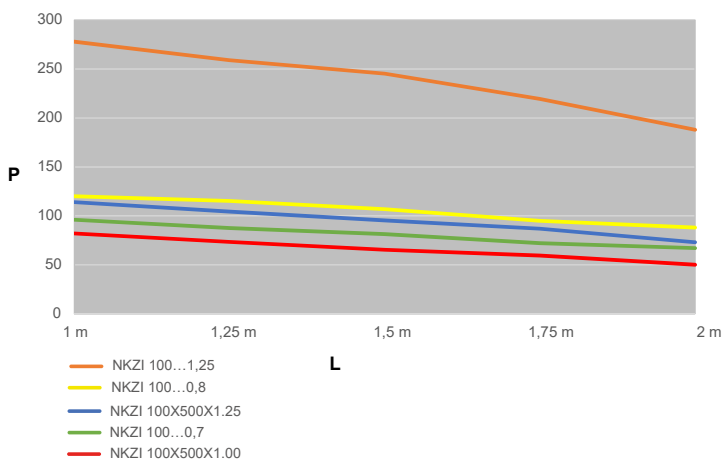
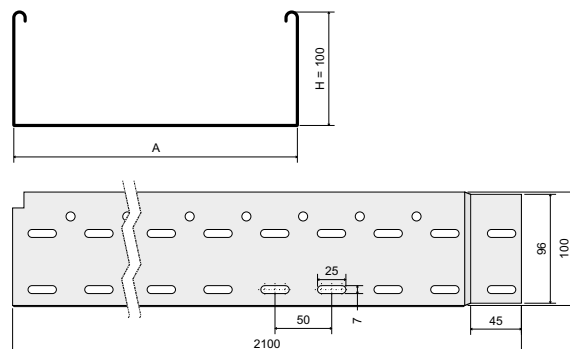
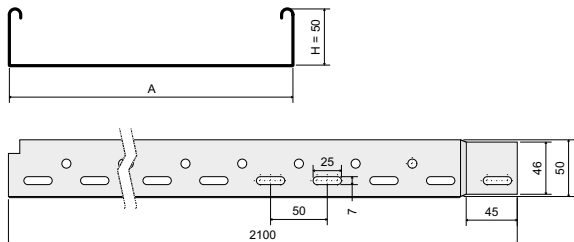

A grafikon mutatja a tálca maximális terhelhetőségét a tartók távolságának függvényében. A grafikonon szereplő értékek nem tartalmazzák a környezeti adottságokból eredő tényezőket és nem értendőek személyterhelésre.

L = tartók távolsága (m)
 P = megengedett terhelhetőség (súly kg/m)



NKZI tálca alsó perforálási rajza

alj szélesség: **62 mm**

NKZI 50X62X...

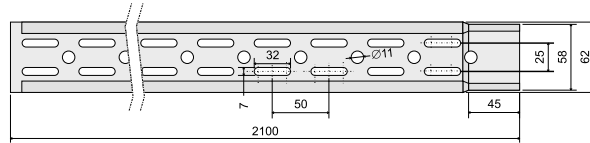

alj szélesség: **125 mm**

NKZI 50X125X...
NKZI 100X125X...

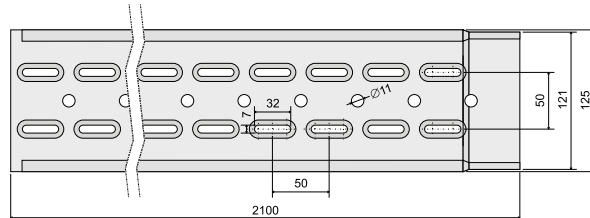

alj szélesség: **250 mm**

NKZI 50X250X...
NKZI 100X250X...

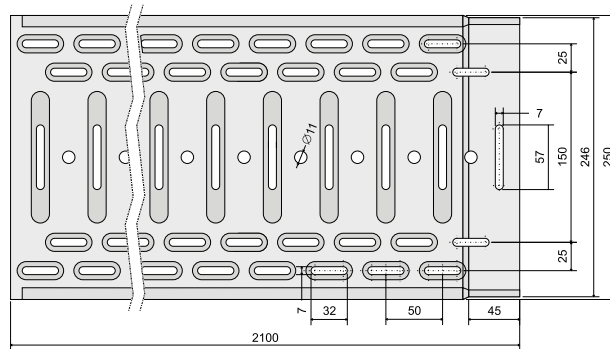

alj szélesség: **500 mm**

NKZI 100X500X...

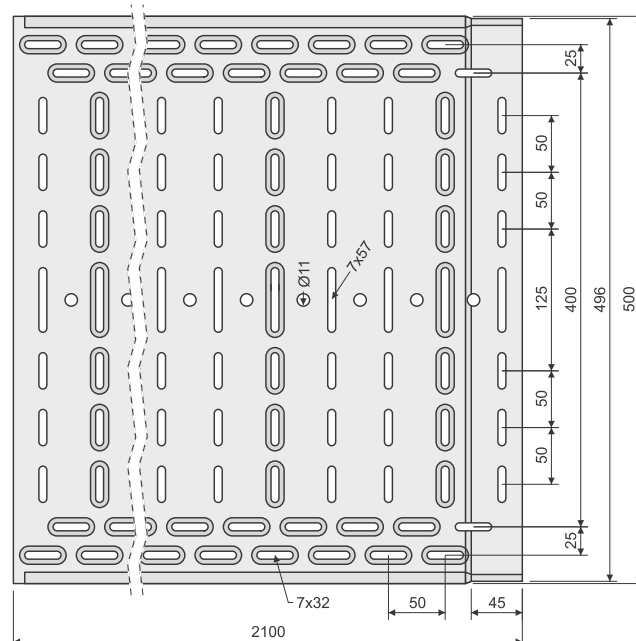

alj szélesség: **40 mm**

NKZ 20X40

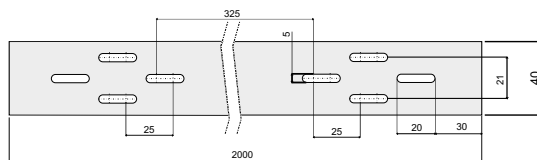

kábeltálca integrált végződéssel - zárt



- ▶ A tálca szabványos hossza 2,1 m.
- ▶ Az integrált összekötővel ellátott tálcák biztos csatlakoztatásához használjuk a rugóacélból készült KSV szorítót (old. 27) vagy az NSM 6X10 csavarokat (old. 27).
- ▶ A kábeltálcák megfelelnek a tűzálló rendszerek feltételeinek – további részletek a Funkcióikat tűz esetén is megtartó rendszerek című katalógusban.
- ▶ Megrendelésre különböző kivitelű kábeltálcákat is elkészítünk - a további információkért lépjen kapcsolatba értékesítőjével.
- ▶ Ezek a tételek lakkozott verzióban is rendelhetőek. További információk a 7-2 oldalon.

	cikkszám	A	H	t	lf	‡	EAN
●	NKZIN 50X62X0.70_S	62	50	0,7	2	0,98	8595057691957
●	NKZIN 50X62X1.25_S	62	50	1,25	2	1,82	8595057698789
●	NKZIN 50X125X0.70_S	125	50	0,7	2	1,48	8595057691964
●	NKZIN 50X125X1.25_S	125	50	1,25	2	2,45	8595057698796
●	NKZIN 50X250X0.70_S	250	50	0,7	2	2,28	8595568903402
●	NKZIN 50X250X1.00_S	250	50	1,0	3	3,00	8595057692015
●	NKZIN 50X250X1.25_S	250	50	1,25	4	3,65	8595057694545
●	NKZIN 100X125X0.70_S	125	100	0,7	4	1,98	8595568924445
●	NKZIN 100X125X1.25_S	125	100	1,25	4	3,46	8595057698802
●	NKZIN 100X250X0.70_S	250	100	0,7	5	2,70	8595568924506
●	NKZIN 100X250X1.25_S	250	100	1,25	6	4,62	8595057694569
●	NKZIN 100X500X1.00_S	500	100	1,0	6	5,89	8595568924568

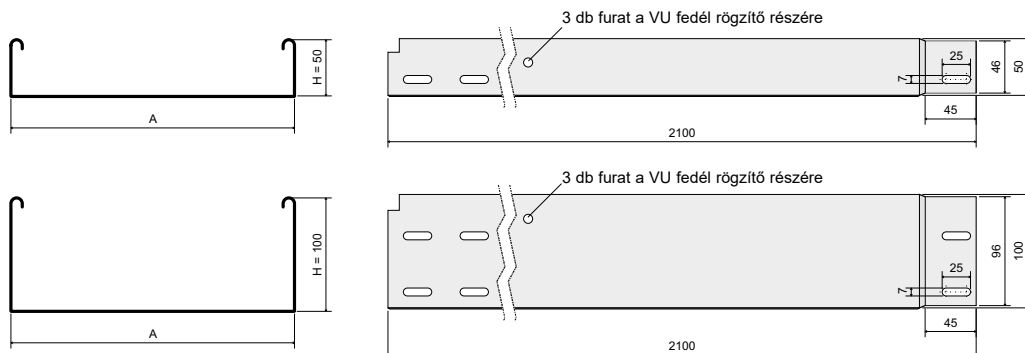
	cikkszám	A	H	t	lf	‡	EAN
●	NKZIN 50X62X0.70_F	62	50	0,8	2	1,36	8595057695825
⊖	NKZIN 50X62X1.25_F	62	50	1,25	2	2,06	8595568914156
●	NKZIN 50X125X0.70_F	125	50	0,8	2	1,84	8595057693685
⊖	NKZIN 50X250X1.00_F	250	50	1,0	3	3,50	8595057695801
⊖	NKZIN 50X250X1.25_F	250	50	1,25	4	4,13	8595057695818
●	NKZIN 100X125X0.80_F	125	100	0,8	4	2,49	8595057695771
●	NKZIN 100X250X0.80_F	250	100	0,8	5	3,44	8595057693678
⊖	NKZIN 100X250X1.25_F	250	100	1,25	6	5,23	8595057695788
●	NKZIN 100X500X1.25_F	500	100	1,25	6	8,04	8595057695795

perforált kábeltálca / nem perforált kábeltálca

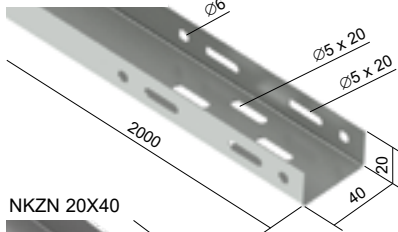
NKZ 20X40



NKZN 20X40

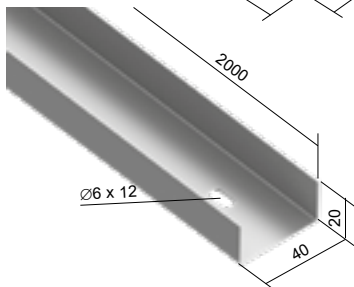

- ▶ A tálca szabványos hossza 2 m.
- ▶ A tálcák összekötésére az NS 40 toldó (old. 17) és két darab NSMP 5X10 (old. 27) használható.
- ▶ Ezek a tételek lakkozott verzióban is rendelhetőek. További információk a 7-2 oldalon.

	cikkszám	t	‡	lf	EAN
●	NKZ 20X40_S	0,7	0,43	2	8595057677517
●	NKZN 20X40_S	0,7	0,43	2	8595057687196
⊖	NKZ 20X40_F	0,8	0,59	2	8595057699045

A grafikon mutatja a tálca maximális terhelhetőségét a tartók távolságának függvényében.

L = tartók távolsága (m)
P = megengedett terhelhetőség (súly kg/m)

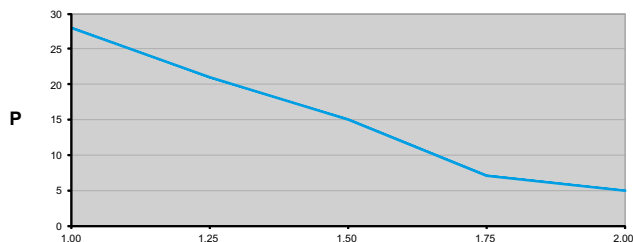

A külső befolyásokat nem veszik figyelembe a megengedett terhelés során és azokat nem terheli személy.

L



kábeltálca fedél

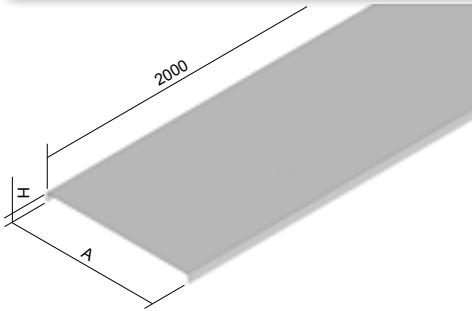

- ▶ A kábeltálca fedél szabványos hossza 2 m.
- ▶ A megadott lemezvastagság csak tájékoztató jellegű. A gyártó előzetes bejelentés nélkül megváltoztathatja a kiszállított fedél lemezvastagságát.
- ▶ A fedelet a VU fedélrögzítővel (2 db méterenként) lehet a tálcához rögzíteni, kivétel a V 40 A V 40 tetőt szíjjal rögzíthetjük.
- ▶ Ezek a tételek lakkozott verzióban is rendelhetőek. További információk a 7-2 oldalon.

cikkszám	A	H	‡	‡	EAN	cikkszám	A	H	‡	‡	EAN
● V 40_S	40	10	0,55	0,26	8595057681002	🕒 V 40_F	40	10	0,8	0,46	8595057681019
● V 62_S	62	11	0,55	0,36	8595057654778	● V 62_F	62	11	0,8	0,62	8595057669741
● V 125_S	125	11	0,55	0,64	8595057654730	● V 125_F	125	11	0,8	1,10	8595057669727
● V 250_S	250	11	0,55	1,20	8595057636569	● V 250_F	250	11	0,8	2,05	8595057659261
● V 500_S	500	14	1,00	4,22	8595057633162	● V 500_F	500	14	1,00	4,80	8595057657977

fedélrögzítő kapocs

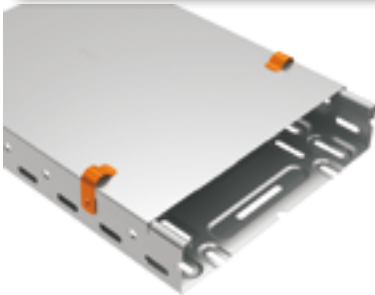

- ▶ Csavar nélküli rögzítést teszi lehetővé a tető és tálca között.
- ▶ A kapcsot a tetőre valamint a tálca oldalának egyik kivágásához helyezük majd kissé megnyomjuk hogy a kapocs bekattanjon a kivágásba.
- ▶ A perforált és a nem perforált tálcákhoz is használható, a nem perforáltak rendelkeznek az ehhez szükséges

cikkszám	‡	EAN
● VU_GMT	0,01	8595057629448

fedélrögzítő kapocs

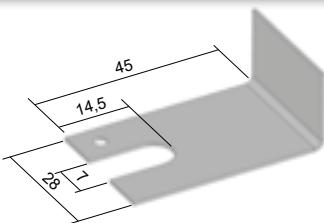

- ▶ A fedél tálcához csavarral történő rögzítésére szolgál. Az NKZIN nem perforált tálcákkal a fedelet azon a helyen kell csatlakoztatni, ahol a tálca csatlakozik a kiegészítőkhöz.
- ▶ Ebben az esetben csavarokat kell használni.
- ▶ A perforált tálcáknál a kapcsokat csavarokkal kell rögzíteni a tálcákhoz. Ennél a szerelésnél az NSM 6X10 csavarokat (old. 27) külön kell megrendelni.
- ▶ Ezek a tételek lakkozott verzióban is rendelhetőek.

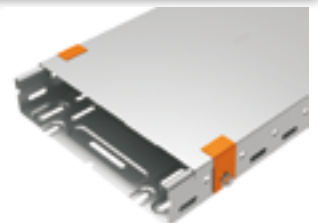

cikkszám	‡	EAN
● NUV_S	0,01	8595057654464
🕒 NUV_GMT	0,01	8595057693531

90°-os sarokidom

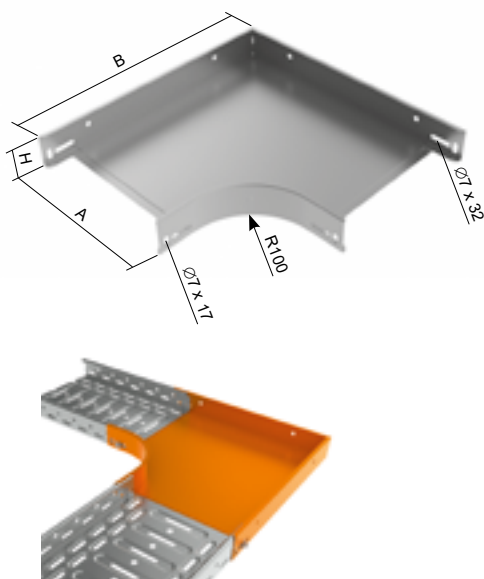

- ▶ A sarokidomot becsúsztatjuk az összekötendő kábelalécákba majd az NSM 6X10 csavarokkal (old. 27) rögzítjük.
- ▶ A könyökökhöz NO 90X100X500 az oldalfalak külső jobb oldali derékszögét ferde vágással kell helyettesíteni.
- ▶ Ezek a tételek lakkozott verzióban is rendelhetők. További információk a 7-2 oldalon.

	cikkszám	A	H	B	†	‡	§	EAN
●	NO 90X50X62_S	62	50	222	0,7	4	0,38	8595057653900
●	NO 90X50X125_S	125	50	285	0,7	4	0,57	8595057653870
●	NO 90X50X250_S	250	50	410	0,7	4	1,08	8595057653894
●	NO 90X100X125_S	125	100	285	0,7	8	0,80	8595057619012
●	NO 90X100X250_S	250	100	410	0,7	8	1,38	8595057653887
●	NO 90X100X500_S	500	100	660	0,7	8	2,59	8595057678057
●	NO 90X50X62_F	62	50	222	0,7	4	0,45	8595057669550
●	NO 90X50X125_F	125	50	285	0,7	4	0,67	8595057669536
●	NO 90X50X250_F	250	50	410	0,7	4	1,44	8595057669543
●	NO 90X100X125_F	125	100	285	0,7	8	0,94	8595057669512
●	NO 90X100X250_F	250	100	410	0,7	8	1,84	8595057669529
⊕	NO 90X100X500_F	500	100	660	0,7	8	3,47	8595057678064

90° -os sarokidom fedél

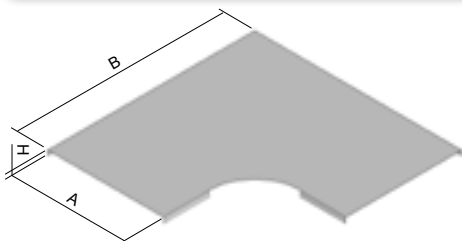

- ▶ Az NVO 90X62 és az NVO 90X125 fedelek 3 db VU fedélrögzítővel (old. 7); az NVO 90X250 és az NVO 90X500 fedelek pedig 5 db VU-val (old. 7) rögzíthetők.
- ▶ A könyökfedő NVO 90X500 külső jobb oldali derékszögét ferde vágással kell helyettesíteni.
- ▶ Ezek a tételek lakkozott verzióban is rendelhetők. További információk a 7-2 oldalon.

	cikkszám	A	H	B	†	‡	EAN
●	NVO 90X62_S	62	12	222	0,55	0,14	8595057669864
●	NVO 90X125_S	125	12	285	0,55	0,29	8595057654570
●	NVO 90X250_S	250	12	410	0,55	0,67	8595057654594
●	NVO 90X500_S	500	15	660	0,7	1,62	8595057682504
⊕	NVO 90X62_F	62	12	222	0,6	0,18	8595057669864
⊕	NVO 90X125_F	125	12	285	0,8	0,49	8595057669840
⊕	NVO 90X250_F	250	12	410	0,8	1,15	8595057669857
⊕	NVO 90X500_F	500	15	660	0,8	2,18	8595057682511



45°-os sarokidom

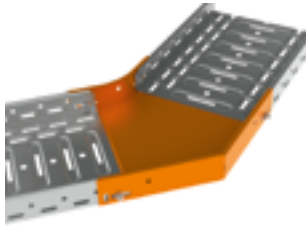
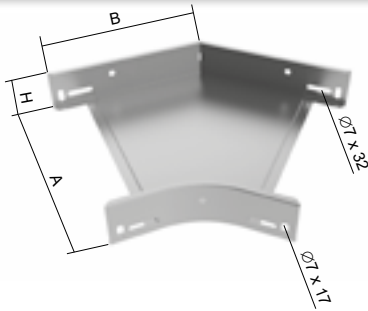

- ▶ A sarokidomot becsúsztatjuk az összekötendő kábelaljácákba majd az NSM 6X10 csavarokkal (old. 27) rögzítjük.
- ▶ Ezek a tételek lakkozott verzióban is rendelhetők. További információk a 7-2 oldalon.

cikkszám	A	H	B	↑	↑̄	‡	EAN
● NO 45X50X62_S	62	50	125	0,7	4	0,21	8595057678019
● NO 45X50X125_S	125	50	151	0,7	4	0,29	8595057677951
● NO 45X50X250_S	250	50	203	0,7	4	0,53	8595057677975
● NO 45X100X125_S	125	100	151	0,7	8	0,45	8595057677890
● NO 45X100X250_S	250	100	203	0,7	8	0,69	8595057653818
● NO 45X100X500_S	500	100	307	0,7	8	1,43	8595057677913
⊕ NO 45X50X62_F	62	50	125	0,7	4	0,23	8595057678026
⊕ NO 45X50X125_F	125	50	151	0,7	4	0,33	8595057677968
⊕ NO 45X50X250_F	250	50	203	0,7	4	0,69	8595057677982
⊕ NO 45X100X125_F	125	100	151	0,7	8	0,48	8595057677906
⊕ NO 45X100X250_F	250	100	203	0,7	8	0,89	8595057669499
⊕ NO 45X100X500_F	500	100	307	0,7	8	1,88	8595057677920

45° -os sarokidom fedél



- ▶ A fedél rögzítéséhez 3 darab VU fedélrögzítő kapcsolót kell használni (old. 7).
- ▶ Ezek a tételek lakkozott verzióban is rendelhetők. További információk a 7-2 oldalon.

cikkszám	A	H	B	↑	‡	EAN
● NVO 45X62_S	62	12	125	0,55	0,08	8595057682429
● NVO 45X125_S	125	12	151	0,55	0,16	8595057654501
● NVO 45X250_S	250	12	203	0,55	0,36	8595057654518
● NVO 45X500_S	500	15	307	0,7	1,20	8595057682405
⊕ NVO 45X62_F	62	12	125	0,6	0,11	8595057682436
⊕ NVO 45X125_F	125	12	151	0,8	0,27	8595057669819
⊕ NVO 45X250_F	250	12	203	0,8	0,62	8595057669826
⊕ NVO 45X500_F	500	15	307	0,8	1,62	8595057682412

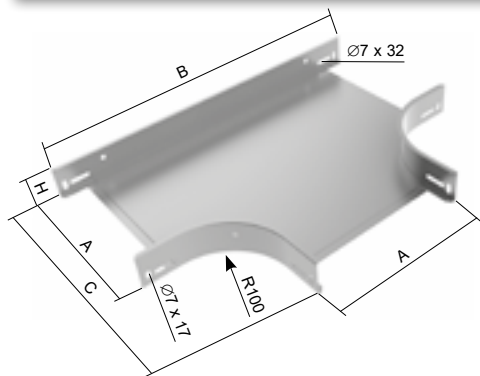
T-idom

- ▶ Az idomot becsúsztatjuk az összekötendő kábeltálcákba majd az NSM 6X10 csavarokkal (old. 27) rögzítjük.
- ▶ Különböző tálcaszélességek összekötéséhez az NRD (old. 14) szűkítő elem használható.
- ▶ Ezek a tételek lakkozott verzióban is rendelhetőek. További információk a 7-2 oldalon.

cikkszám	A	H	B	C	†	‡	§	EAN
● NT 50X62_S	62	50	379	222	0,7	0,50	6	8595057654457
● NT 50X125_S	125	50	442	285	0,7	0,71	6	8595057654396
● NT 50X250_S	250	50	567	410	0,7	1,28	6	8595057654419
● NT 100X125_S	125	100	442	285	0,7	1,00	12	8595057654389
● NT 100X250_S	250	100	567	410	0,7	1,58	12	8595057654402
● NT 100X500_S	500	100	817	660	0,7	3,25	12	8595057680128
● NT 50X62_F	62	50	379	222	0,7	0,59	6	8595057669710
● NT 50X125_F	125	50	442	285	0,7	0,84	6	8595057669673
● NT 50X250_F	250	50	567	410	0,7	1,69	6	8595057669697
● NT 100X125_F	125	100	442	285	0,7	1,10	12	8595057669642
● NT 100X250_F	250	100	567	410	0,7	2,10	12	8595057669659
⊕ NT 100X500_F	500	100	817	660	0,7	4,26	12	8595057680135

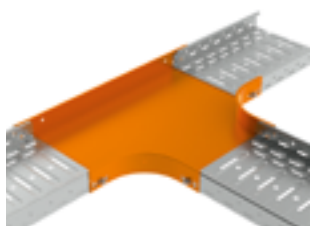
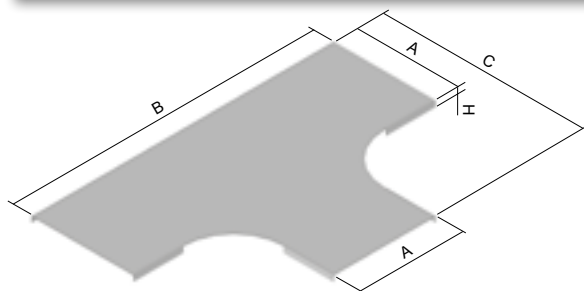

T-idom fedél

- ▶ A fedél rögzítéséhez 4 darab VU fedélrögzítő kapcsot kell használni (old. 7).
- ▶ Ezek a tételek lakkozott verzióban is rendelhetőek. További információk a 7-2 oldalon.

cikkszám	A	H	B	C	†	‡	§	EAN
● NVT 62_S	62	12	379	222	0,55	0,20	8595057654846	
● NVT 125_S	125	12	442	285	0,55	0,38	8595057654808	
● NVT 250_S	250	12	567	410	0,55	0,85	8595057654822	
● NVT 500_S	500	15	817	660	0,7	2,85	8595057683181	
⊕ NVT 62_F	62	12	379	222	0,6	0,26	8595057669925	
⊕ NVT 125_F	125	12	442	285	0,8	0,65	8595057669895	
⊕ NVT 250_F	250	12	567	410	0,8	1,45	8595057669918	
⊕ NVT 500_F	500	15	817	660	0,8	3,84	8595057683198	

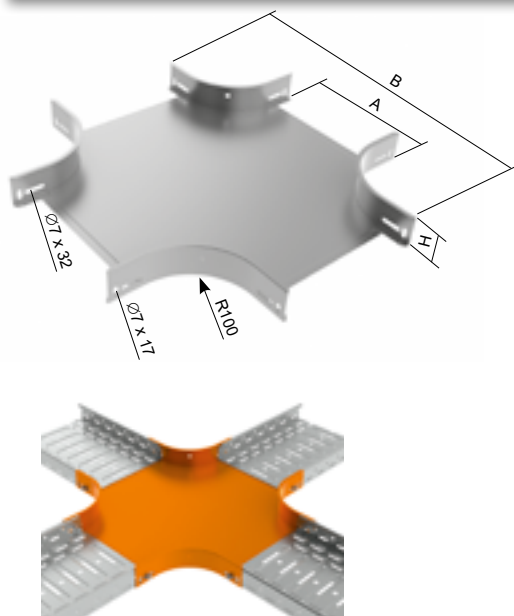

kereszt idom



- ▶ Az idomot becsúsztatjuk az összekötendő kábelalécákba majd az NSM 6X10 csavarokkal (old. 27) rögzítjük.
- ▶ Különböző tálcaszélességek összekötéséhez az NRD (old. 14) szűkítő elem használható.
- ▶ Ezek a tételek lakkozott verzióban is rendelhetőek. További információk a 7-2 oldalon.

	cikkszám	A	H	B	t	‡	‡f	EAN
●	NKR 50X62_S	62	50	379	0,7	0,62	8	8595057676411
●	NKR 50X125_S	125	50	442	0,7	0,85	8	8595057676312
●	NKR 50X250_S	250	50	567	0,7	1,43	8	8595057676350
●	NKR 100X125_S	125	100	442	0,7	1,15	16	8595057676213
●	NKR 100X250_S	250	100	567	0,7	1,73	16	8595057653849
●	NKR 100X500_S	500	100	817	0,7	3,41	16	8595057676251
⊕	NKR 50X62_F	62	50	379	0,7	0,73	8	8595057676428
⊕	NKR 50X125_F	125	50	442	0,7	1,00	8	8595057676329
⊕	NKR 50X250_F	250	50	567	0,7	1,86	8	8595057676367
⊕	NKR 100X125_F	125	100	442	0,7	1,35	16	8595057676220
⊕	NKR 100X250_F	250	100	567	0,7	2,21	16	8595057669437
⊕	NKR 100X500_F	500	100	817	0,7	4,48	16	8595057676268

2

kereszt idom fedél

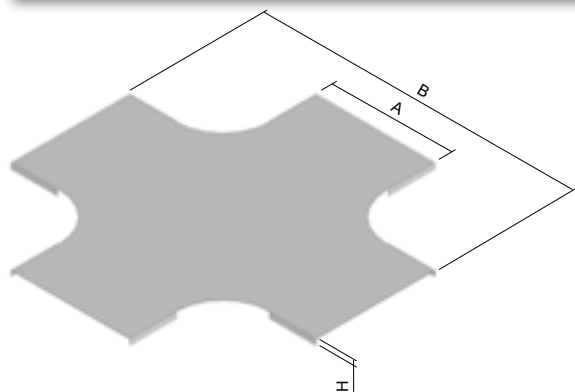

- ▶ A fedél rögzítéséhez 4 darab VU fedélrögzítő kapcsot kell használni (old. 7).
- ▶ Ezek a tételek lakkozott verzióban is rendelhetőek. További információk a 7-2 oldalon.

	cikkszám	A	H	B	t	‡	EAN
●	NVKR 62_S	62	12	379	0,55	0,25	8595057681606
●	NVKR 125_S	125	12	442	0,55	0,47	8595057655652
●	NVKR 250_S	250	12	567	0,55	1,02	8595057681507
●	NVKR 500_S	500	15	817	0,7	3,26	8595057681569
⊕	NVKR 62_F	62	12	379	0,6	0,33	8595057681613
⊕	NVKR 125_F	125	12	442	0,8	0,61	8595057669802
⊕	NVKR 250_F	250	12	567	0,8	1,75	8595057681514
⊕	NVKR 500_F	500	15	817	0,8	4,40	8595057681576

90°-os süllyedő idom

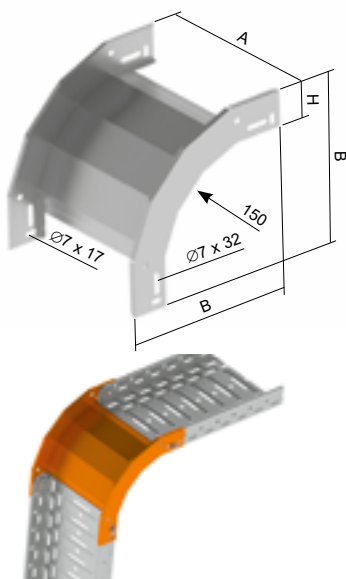

► Az idomot becsúsztatjuk az összekötendő kábeltálcákba majd az NSM 6X10 csavarokkal (old. 27) rögzítjük.

► Ezek a tételek lakkozott verzióban is rendelhetőek. További információk a 7-2 oldalon.

	cikkszám	A	H	B	t	‡	lf	EAN
●	NKO 90X50X62_S	62	50	241	0,7	0,34	4	8595057653986
●	NKO 90X50X125_S	125	50	241	0,7	0,42	4	8595057653948
●	NKO 90X50X250_S	250	50	241	0,7	0,59	4	8595057653962
●	NKO 90X100X125_S	125	100	291	0,7	0,66	8	8595057653931
●	NKO 90X100X250_S	250	100	291	0,7	0,83	8	8595057653955
●	NKO 90X100X500_S	500	100	291	0,7	1,17	8	8595057675858

⊕	NKO 90X50X62_F	62	50	241	0,7	0,40	4	8595057669420
⊕	NKO 90X50X125_F	125	50	241	0,7	0,50	4	8595057669406
⊕	NKO 90X50X250_F	250	50	241	0,7	0,75	4	8595057669413
⊕	NKO 90X100X125_F	125	100	291	0,7	0,78	8	8595057669383
⊕	NKO 90X100X250_F	250	100	291	0,7	1,03	8	8595057669390
⊕	NKO 90X100X500_F	500	100	291	0,7	1,49	8	8595057675865

90°-os süllyedő idom fedél

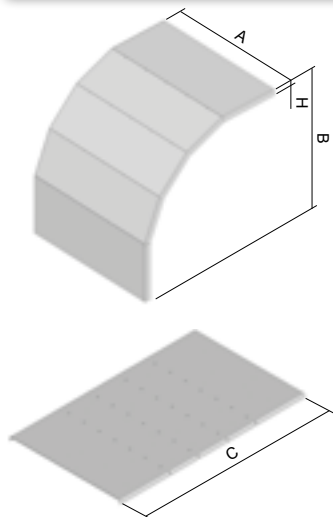

► A fedél rögzítéséhez 4 darab VU fedélrögzítő kapcsolót kell használni (old. 7).

► A tetőket kiegyenesítve szállítjuk. A tetők egy darab lemezből készülnek, oldalukon bevágással, hogy a szerelés alatt meg tudjuk hajlítani.

► Ezek a tételek lakkozott verzióban is rendelhetőek. További információk a 7-2 oldalon.

	cikkszám	A	H	B	C	t	‡	EAN
●	NVKO 90X50X62_S	62	12	241	400	0,55	0,15	8595057654662
●	NVKO 90X50X125_S	125	12	241	400	0,55	0,26	8595057654624
●	NVKO 90X50X250_S	250	12	241	400	0,55	0,47	8595057654648
●	NVKO 90X100X125_S	125	12	291	479	0,55	0,31	8595057654617
●	NVKO 90X100X250_S	250	12	291	479	0,55	0,57	8595057654631
●	NVKO 90X100X500_S	500	15	291	479	0,7	1,42	8595057681101

⊕	NVKO 90X50X62_F	62	12	241	400	0,6	0,20	8595057669796
⊕	NVKO 90X50X125_F	125	12	241	400	0,8	0,45	8595057669772
⊕	NVKO 90X50X250_F	250	12	241	400	0,8	0,81	8595057669789
⊕	NVKO 90X100X125_F	125	12	291	479	0,8	0,53	8595057669758
⊕	NVKO 90X100X250_F	250	12	291	479	0,8	0,97	8595057669765
⊕	NVKO 90X100X500_F	500	15	291	479	0,8	1,91	8595057681118



90°-os emelkedő idom

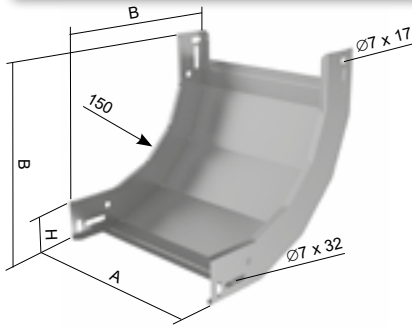

- ▶ Az idomot becsúsztatjuk az összekötendő kábelcáékba majd az NSM 6X10 csavarokkal (old. 27) rögzítjük.
- ▶ Ezek a tételek lakkozott verzióban is rendelhetők. További információk a 7-2 oldalon.

	cikkszám	A	H	B	↑	‡	∑	EAN
●	NSO 90X50X62_S	62	50	241	0,7	0,37	4	8595057679160
●	NSO 90X50X125_S	125	50	241	0,7	0,48	4	8595057654037
●	NSO 90X50X250_S	250	50	241	0,7	0,71	4	8595057654013
●	NSO 90X100X125_S	125	100	291	0,7	0,79	8	8595057653993
●	NSO 90X100X250_S	250	100	291	0,7	1,06	8	8595057654006
●	NSO 90X100X500_S	500	100	291	0,7	1,62	8	8595057679108
⊕	NSO 90X50X62_F	62	50	241	0,7	0,44	4	8595057679177
⊕	NSO 90X50X125_F	125	50	241	0,7	0,57	4	8595057669628
⊕	NSO 90X50X250_F	250	50	241	0,7	0,91	4	8595057669635
⊕	NSO 90X100X125_F	225	100	291	0,7	0,93	8	8595057669604
⊕	NSO 90X100X250_F	250	100	291	0,7	1,35	8	8595057669611
⊕	NSO 90X100X500_F	500	100	291	0,7	2,10	8	8595057679115

90°-os emelkedő idom fedél

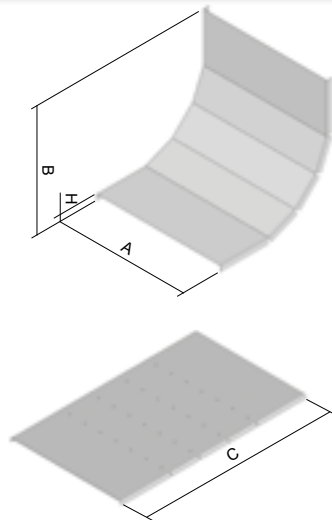

- ▶ A fedél rögzítéséhez 4 darab VU fedélrögzítő kapcsolót kell használni (old. 7).
- ▶ A tetőket kiegyenesítve szállítjuk. A tetők egy darab lemezből készülnek, oldalukon bevágással, hogy a szerelés alatt meg tudjuk hajlítani.
- ▶ Ezek a tételek lakkozott verzióban is rendelhetők. További információk a 7-2 oldalon.

	cikkszám	A	H	B	C	↑	‡	EAN
●	NVSO 90X62_S	62	12	203	316	0,55	0,12	8595057692602
●	NVSO 90X125_S	125	12	203	316	0,55	0,20	8595057692619
●	NVSO 90X250_S	250	12	203	316	0,55	0,30	8595057692626
●	NVSO 90X500_S	500	15	203	316	0,7	0,93	8595057692633
⊕	NVSO 90X62_F	62	12	203	316	0,6	0,15	8595057695962
⊕	NVSO 90X125_F	125	12	203	316	0,8	0,35	8595057695979
⊕	NVSO 90X250_F	250	12	203	316	0,8	0,51	8595057695986
⊕	NVSO 90X500_F	500	15	203	316	0,8	1,26	8595057695993

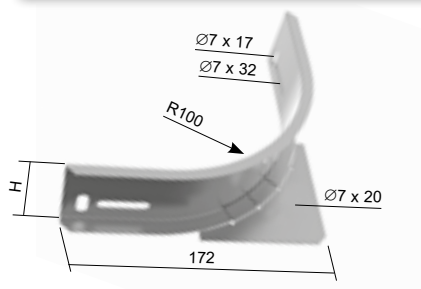
univerzális csatlakozó idom

- ▶ Az idom csatlakoztatásához NSM 6X10 csavarokat kell használni (old. 27).
- ▶ A nem egyenlő méretű tálcák T vagy kereszt csatlakoztatására használhatjuk.
- ▶ Az idomot darabonként rendelhetjük, egy csatlakoztatás kialakításához 2 darabot kell használni.
- ▶ Ezek a tételek lakkozott verzióban is rendelhetőek. További információk a 7-2 oldalon.

	cikkszám	H	†	‡	§	EAN
●	NRD 50_S	50	0,7	0,12	2	8595057667037
●	NRD 100_S	100	0,7	0,47	4	8595057667044
⊕	NRD 50_F	50	0,7	0,16	2	8595057678897
⊕	NRD 100_F	100	0,7	0,55	4	8595057678873

a tábla oldalából kivágandó darab hossza

a leágazás szélessége	D
NKZI 50X62	262
NKZI 50X125	325
NKZI 100X125	325
NKZI 50X250	450
NKZI 100X250	450
NKZI 100X500	700

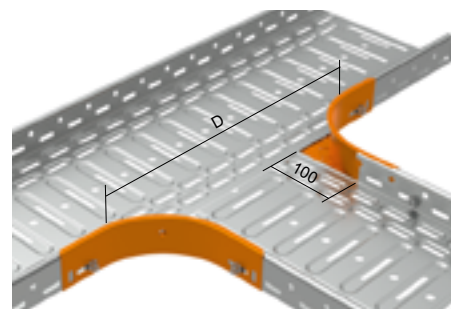
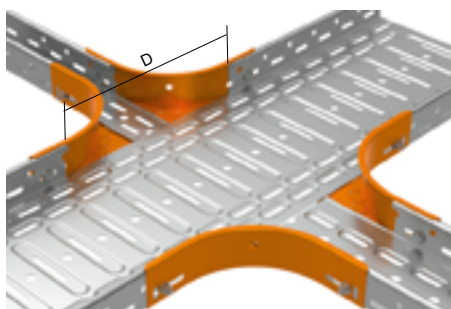
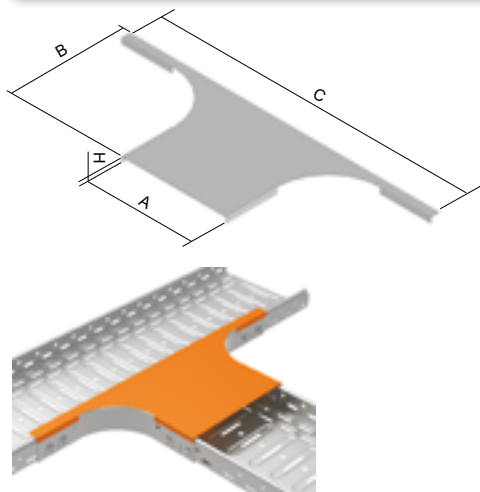

elágazás fedél

- ▶ A fedél felszereléséhez használjon 2 db VU (old. 7) fedélrögzítőt.
- ▶ A tetősegítségével a legkevesebb alkatrészrel oldható meg a fedés.
- ▶ Ezek a tételek lakkozott verzióban is rendelhetőek. További információk a 7-2 oldalon.

	cikkszám	A	H	B	C	†	‡	EAN
●	VOH 62_S	62	12	182	379	0,55	0,11	8595568905253
●	VOH 125_S	125	12	182	442	0,55	0,17	8595568905277
●	VOH 250_S	250	12	182	567	0,7	0,34	8595057630215
●	VOH 500_S	500	15	224	903	1,0	1,05	8595057633308
⊕	VOH 62_F	62	12	182	379	0,8	0,25	8595568905260
⊕	VOH 125_F	125	12	182	442	0,8	0,35	8595568905284
⊕	VOH 250_F	250	12	182	567	0,8	0,56	8595057659339
⊕	VOH 500_F	500	15	224	903	1,0	1,23	8595057659360

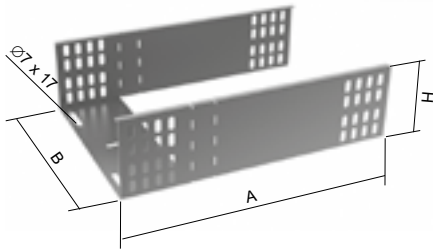

függőleges elágazás - vízszintes



- ▶ A fedél felszereléséhez használjon 2 db VU (old. 7) fedélrögzítőt.
- ▶ A tetősegítségével a legkevesebb alkatrészsel oldható meg a fedés.
- ▶ Ezek a tételek lakkozott verzióban is rendelhetők. További információk a 7-2 oldalon.

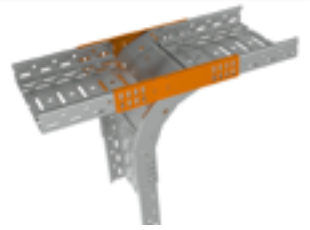

	cikkszám	A	H	B	↑	‡	EAN
●	OSHK 50X62_S	300	50	62	0,8	0,24	8595568917584
●	OSHK 50X125_S	300	50	125	0,8	0,28	8595568917607
●	OSHK 50X250_S	300	50	250	1,0	0,44	8595568917621
●	OSHK 100X125_S	372	100	125	0,8	0,55	8595568917645
●	OSHK 100X250_S	372	100	250	1,0	0,78	8595568917669
●	OSHK 100X500_S	372	100	500	1,2	1,12	8595568917683

	cikkszám	A	H	B	↑	‡	EAN
⊕	OSHK 50X62_F	300	50	62	0,8	0,28	8595568917591
⊕	OSHK 50X125_F	300	50	125	0,8	0,33	8595568917614
⊕	OSHK 50X250_F	300	50	250	1,0	0,51	8595568917638
⊕	OSHK 100X125_F	372	100	125	0,8	0,64	8595568917652
⊕	OSHK 100X250_F	372	100	250	1,0	0,90	8595568917676
⊕	OSHK 100X500_F	372	100	500	1,2	1,32	8595568917690

2

univerzális csatlakozó idom

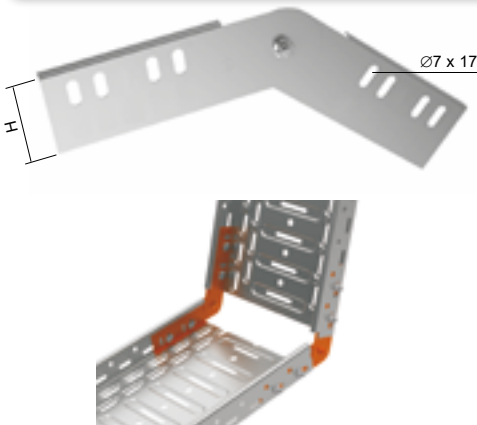

- ▶ A csuklós összekötőt NSM 6X10 csavarokkal kell rögzíteni a kábeltráchoz (old. 27).
- ▶ Csomagolási egység: 1 db / csomag, 2 db szükséges egy könyök idom kialakításához.
- ▶ Ezek a tételek lakkozott verzióban is rendelhetők. További információk a 7-2 oldalon.

	cikkszám	H	↑	‡	⌘	EAN
●	SK 50_S	43	0,8	0,09	4	8595057698611
●	SK 100_S	93	1,2	0,32	8	8595057698635
⊕	SK 50_GMT	43	1,0	0,11	4	8595568926012
⊕	SK 100_GMT	93	1,2	0,32	8	8595568926043

univerzális csatlakozó idom

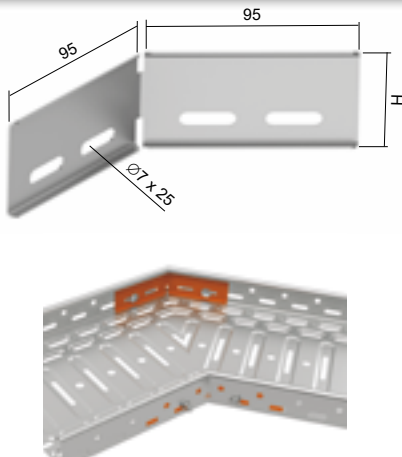

- ▶ Az idom csatlakoztatásához NSM 6X10 csavarokat kell használni (old. 27).
- ▶ Az univerzális csatlakozó idom a nyomvonal kanyarodásánál használható, a nagy hajlítású rádiuszok vagy az oszlopok és pillérek megkerülésére is alkalmas.
- ▶ Ezek a tételek lakkozott verzióban is rendelhetők. További információk a 7-2 oldalon.

	cikkszám	H	↑	‡	EAN
●	NSUK 50_S	47	1,0	0,07	8595057666948
●	NSUK 100_S	97	1,0	0,14	8595057666962
⊕	NSUK 50_GMT	47	1,0	0,08	8595568925978
⊕	NSUK 100_GMT	97	1,0	0,16	8595568925985

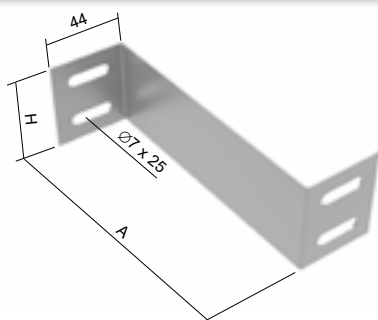
szűkítő idom

- ▶ Az idom csatlakoztatásához NSM 6X10 csavarokat kell használni (old. 27).
- ▶ A szűkítő idom különböző szélességű, de azonos falmagasságú kábelcálcák összekötésére szolgál.
- ▶ Ezek a tételek lakkozott verzióban is rendelhetők. További információk a 7-2 oldalon.



cikkszám	A	H	↑	‡	↑̄	EAN
● NR 50X62_S	63	40	0,8	0,03	2	8595057678842
● NR 50X125_S	126	40	0,8	0,05	2	8595057678804
● NR 100X125_S	126	90	0,8	0,11	4	8595057678767
● NR 100X250_S	251	90	0,8	0,19	4	8595057678781

cikkszám	A	H	↑	‡	↑̄	EAN
⊕ NR 50X62_F	63	40	0,8	0,04	2	8595057678859
⊕ NR 50X125_F	126	40	0,8	0,05	2	8595057678811
⊕ NR 100X125_F	126	90	0,8	0,14	4	8595057678774
⊕ NR 100X250_F	251	90	0,8	0,23	4	8595057678798

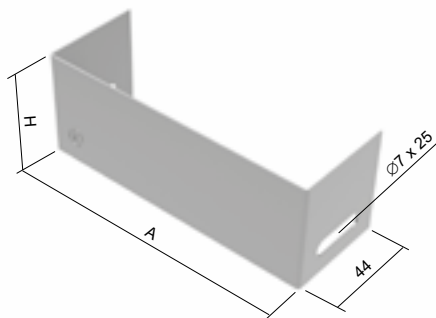
végzáró

- ▶ Az idom csatlakoztatásához NSM 6X10 csavarokat kell használni (old. 27).
- ▶ A végzáró a nyomvonal lezárására használható.
- ▶ Ezek a tételek lakkozott verzióban is rendelhetők. További információk a 7-2 oldalon.



cikkszám	A	H	↑	‡	↑̄	EAN
● NK 50X62_S	59	45	0,8	0,04	2	8595057675537
● NK 50X125_S	122	45	0,8	0,06	2	8595057675476
● NK 50X250_S	247	45	0,8	0,09	2	8595057675490
● NK 100X125_S	122	95	0,8	0,12	4	8595057675391
● NK 100X250_S	247	95	0,8	0,20	4	8595057675414
● NK 100X500_S	497	95	0,8	0,44	4	8595057675438

cikkszám	A	H	↑	‡	↑̄	EAN
⊕ NK 50X62_F	59	45	1,0	0,05	2	8595057675544
⊕ NK 50X125_F	122	45	0,8	0,07	2	8595057675483
⊕ NK 50X250_F	247	45	0,8	0,11	2	8595057675506
⊕ NK 100X125_F	122	95	1,0	0,18	4	8595057675407
⊕ NK 100X250_F	247	95	1,0	0,29	4	8595057675421
⊕ NK 100X500_F	497	95	1,0	0,51	4	8595057675445

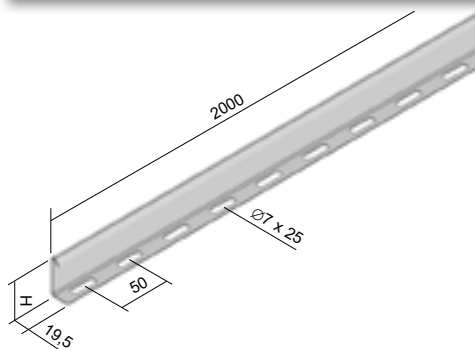
válaszfal

- ▶ A rögzítéshez NSMP 6X10 csavarokat kell használni (27. old), méterenként 2 darabot.
- ▶ A válaszfal segítségével elkülöníthetők a kábelek a tálcában. Ugyanúgy használható különböző típusú hálózatok elosztására. Ajánlatos fedéllel befedni az ilyen típusú szerelést, így zárt és védett lesz.
- ▶ Ezek a tételek lakkozott verzióban is rendelhetők. További információk a 7-2 oldalon.



cikkszám	H	↑	‡	EAN
● NPZ 50_S	44	0,8	0,47	8595057654198
● NPZ 100_S	94	0,8	0,75	8595057654181
⊕ NPZ 50_F	44	1,0	0,64	8595057669574
⊕ NPZ 100_F	94	1,0	1,10	8595057669567



toldó

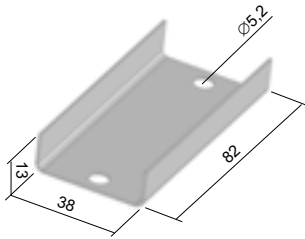

- ▶ Az összekötéshez az NSMP 5X10 (old. 27) csavar szükséges.
- ▶ Önzáró alátéteket kell minden esetben használni a csavar és az M5 anya alatt is a ČSN 33 2000-4-41 szabvány szerinti áramvezető kapcsolat miatt.
- ▶ Ezek a tételek lakkozott verzióban is rendelhetők. További információk a 7-2 oldalon.

	cikkszám	↑	‡	∑	EAN
●	NS 40_S	1,0	0,04	2	8595057678941
⊕	NS 40_GMT	1,0	0,04	2	8595568925947



toldó

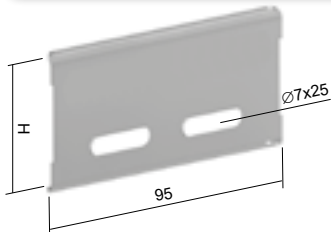

- ▶ Az összekötéshez az NSM 6X10 (old. 27) csavar szükséges.
- ▶ Ezek a tételek lakkozott verzióban is rendelhetők. További információk a 7-2 oldalon.

	cikkszám	H	↑	‡	∑	EAN
●	NS 50_S	47	1,0	0,03	2	8595057654365
●	NS 100_S	97	1,0	0,07	4	8595057654303
●	NS 50_GMT	47	1,0	0,04	2	8595568925954
●	NS 100_GMT	97	1,0	0,08	4	8595568925961

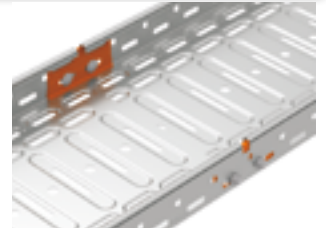

szerelő lemez

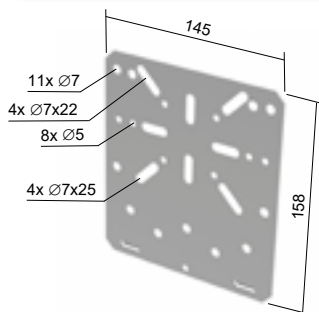

- ▶ A kötődobozok kábelalátálcára való rögzítésére használható.
- ▶ A tálcá oldalához kell nyomni, majd az NSM 6X10 (old. 27) csavarokkal rögzíteni.
- ▶ Ajánljuk a KSK 80, KSK 100, KSK 125, KSK 175; 8101; 8102; 8106; 8107; 8110; 8111; 8112; 8130; 8135; 003.CS.K; 005.CS.K típusú dobozok elhelyezésére (lásd Villanyszerelési anyagok katalógus).

- ▶ Ezek a tételek lakkozott verzióban is rendelhetők. További információk a 7-2 oldalon.

	cikkszám	↑	‡	EAN
●	MDS_S	1,0	0,165	8595057631762
⊕	MDS_GMT	1,0	0,170	8595568927422

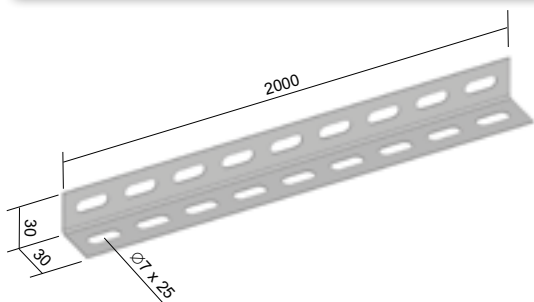

tartó sarok

	cikkszám	↑	‡	EAN
●	NU 30X30_S	1,0	0,80	8595057680944
⊕	NU 30X30_F	1,0	0,93	8595057695832

2

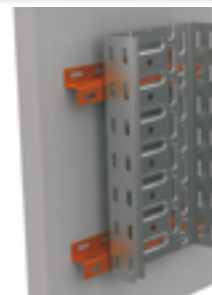
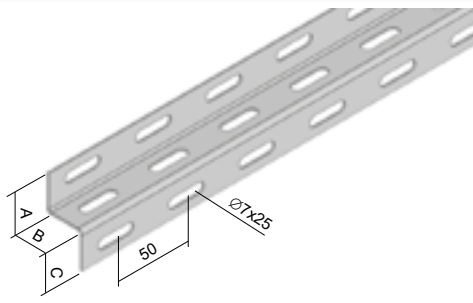
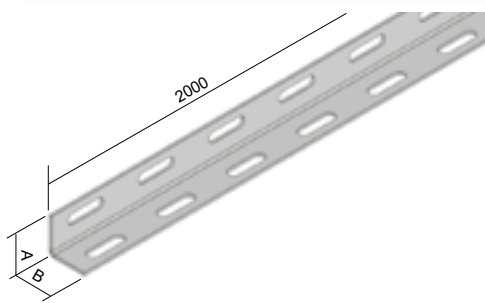
L-profil és Z-profil

	cikkszám	A	B	C	↑	‡	EAN
●	L 25X1.25_S	25	25	-	1,25	0,83	8595057631564
●	L 25X50X1.25_S	25	50	-	1,25	1,29	8595057640405
●	L 50X50X1.25_S	50	50	-	1,25	1,71	8595057631571
⊕	L 50X50X1.50_S	50	50	-	1,50	2,05	8595057690301
●	Z 25X1.50_S	25	25	25	1,50	1,48	8595057631557
●	Z 50X1.50_S	50	50	50	1,50	3,01	8595057631540
⊕	L 25X1.25_F	25	25	-	1,25	0,97	8595057662100
⊕	L 25X50X1.25_F	25	50	-	1,25	1,49	8595057662124
⊕	L 50X50X1.25_F	50	50	-	1,25	1,98	8595057662148
⊕	Z 25X1.50_F	25	25	25	1,50	1,48	8595057665293
⊕	Z 50X1.50_F	50	50	50	1,50	3,01	8595057665309

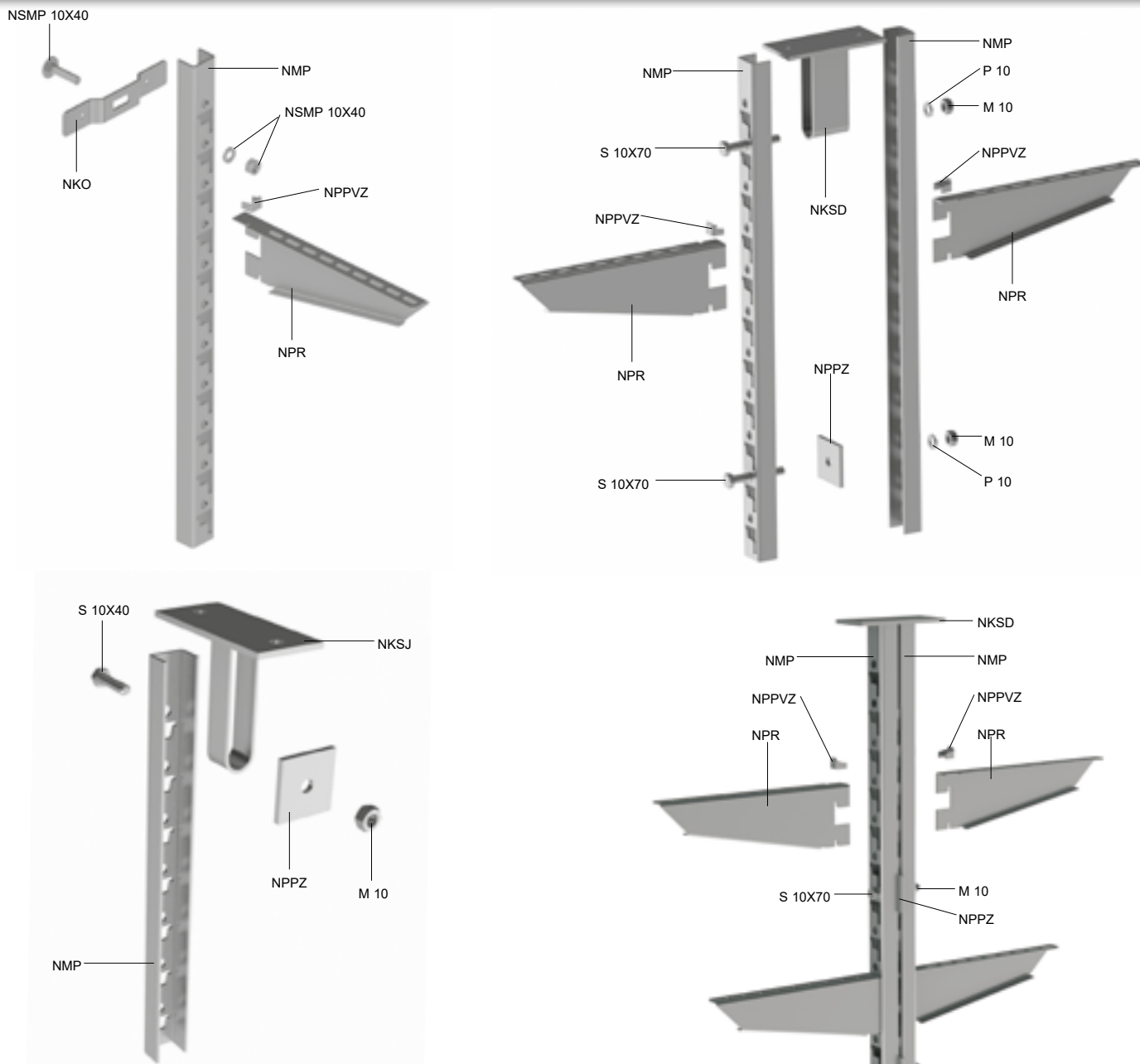

szerelési példák – profilszerelvények, tartók, konzolok

2

típus	megnevezés	old.
NKO	konzol	22
NKSD	dupla függőleges tartó	22
NKSJ	egyes függőleges tartó	22
NMP	szerelő profil	21
NPPVZ	biztonsági zárókapocs	21
NPPZ	alátét	21
NPR	tartó	20
NSMP 10X40	csavar + anya + alátét	27
S 10X40	csavar	28
S 10X70	csavar	28
M 10	anya	28
PD 10	alátét	28

A felfüggesztett szerelvényprofil távolsága függ a mennyezet anyagától, valamint a rögzítők terhelhetőségétől és a behelyezett kábelek súlyától. A tartók rögzítése azonos a padló és a mennyezet esetében is.

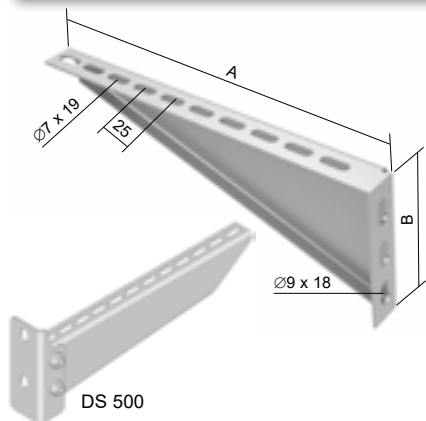
fali tartó



- ▶ A tartó 2 db NSM 6X10 csavarral (old. 27) szerelhető fel – az NPS 62 csak 1 db csavarral.
- ▶ A falhoz 2 db Ø 8 mm-es dübellel rögzíthető (NPS 62 esetében csak 1 db dübel szükséges).
- ▶ A DS 500 tartó az 500 mm széles kábeltálcához használható.
- ▶ Ezek a tételek lakkozott verzióban is rendelhetők. További információk a 7-2 oldalon.

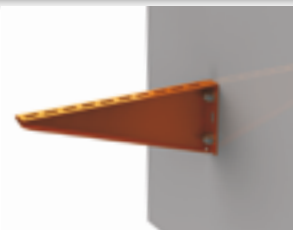

	cikkszám	A	B	t	±	‡	EAN
●	NPS 62_ZNCR	82	42	1,5	120	0,06	8595057654136
●	NPS 125_ZNCR	145	70	2,0	180	0,17	8595057654112
●	NPS 250_ZNCR	270	100	2,0	200	0,38	8595057678712
●	DS 500_S	518	140	2,0	160	1,00	8595057628458

	cikkszám	A	B	t	±	‡	EAN
●	NPS 62_F	82	42	1,5	120	0,07	8595057696266
●	NPS 125_F	145	70	2,0	180	0,17	8595057696273
●	NPS 250_F	270	100	2,0	200	0,44	8595057696280
●	DT 500_F	520	155	2,5	350	1,30	8595057628540

tartó

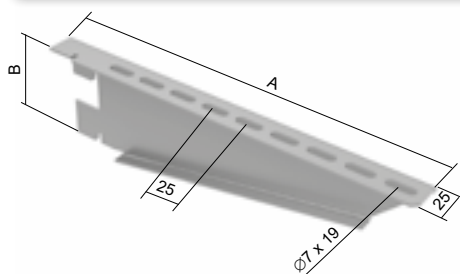

- ▶ A kábeltálcát 2 db NSM 6X10 csavarral (old. 27) kell rögzíteni a konzolhoz.
- ▶ Amikor szerelőprofilba installáljuk, a konzolt NPPVZ (old. 21) biztonsági záró kapoccsal kell ellátni.
- ▶ Példa összeszerelések – lásd 19 oldal.
- ▶ Ezek a tételek lakkozott verzióban is rendelhetők. További információk a 7-2 oldalon.

	cikkszám	A	B	t	‡	EAN
●	NPR 125_S	148	78	2,0	0,17	8595057654471
●	NPR 250_S	273	78	2,0	0,35	8595057678668
●	NPR 500_S	523	78	2,0	0,69	8595057678699
⊕	NPR 125_F	148	78	2,0	0,20	8595057697416
⊕	NPR 250_F	273	78	2,0	0,40	8595057697423
⊕	NPR 500_F	523	78	2,0	0,80	8595057697430



szerelő profil

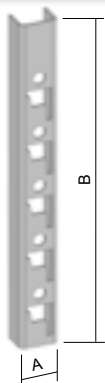

- ▶ A szerelőprofil összekötéséhez az NKO (old. 22) konzolt kell használni.
- ▶ Példa összeszerelések – lásd 19 oldal.
- ▶ Ezek a tételek lakkozott verzióban is rendelhetőek. További információk a 7-2 oldalon.

	cikkszám	A	B	‡	l̄	EAN
●	NMP 300_F	35	300	0,45	2	8595057654235
●	NMP 600_F	35	600	0,94	2	8595057677852
●	NMP 800_F	35	800	1,24	3	8595057677869
●	NMP 1200_F	35	1200	1,84	3	8595057677838
●	NMP 2000_F	35	2000	3,08	4	8595057677845

biztonsági zárókapocs



- ▶ A záró kapoccsal biztosíthatjuk az NPR (old. 20) tartót a szerelőprofilban.
- ▶ Példa összeszerelések – lásd 19 oldal.

	cikkszám	‡	EAN
●	NPPVZ_S	0,008	8595057654143

alátét

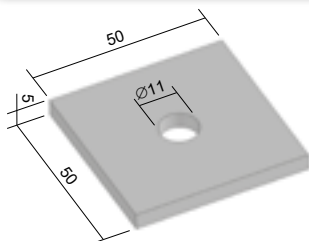

- ▶ A rögzítés egyoldalú szerelés esetén az S 10X40, kétoldalas estén pedig az S 10X70 (old. 28) csavarral történik.
- ▶ Példa összeszerelések – lásd 19 oldal.
- ▶ Ezek a tételek lakkozott verzióban is rendelhetőek. További információk a 7-2 oldalon.

	cikkszám	‡	EAN
●	NPPZ_F	0,09	8595057667174

konzol

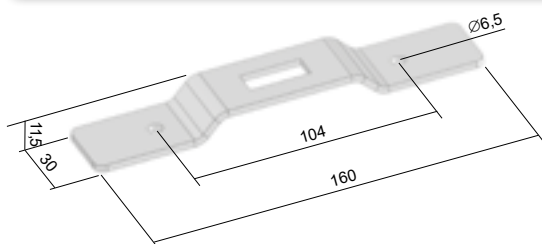

- ▶ A konzol az NSMP 10X40 (old. 27) segítségével rögzíthető a szerelőprofilhoz.
- ▶ A konzolt \varnothing 6mm-es dübellel vagy szegeccsel rögzíthető a falhoz.
- ▶ Példa összeszerelések – lásd 19 oldal.
- ▶ Ezek a tételek lakozott verzióban is rendelhetőek. További információk a 7-2 oldalon.

	cikkszám	†	‡	EAN
●	NKO_F	3,0	0,11	8595057653788

egyes függőleges tartó

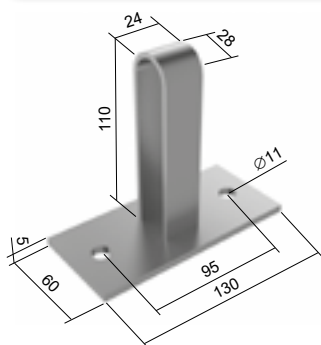

- ▶ A tartó a szerelőprofil mennyezethez vagy padlóhoz való rögzítésére szolgál.
- ▶ A szerelést az S 10X40 (old. 28) csavarral végezzük.
- ▶ Példa összeszerelések – lásd 19 oldal.
- ▶ Ezek a tételek lakozott verzióban is rendelhetőek. További információk a 7-2 oldalon.

	cikkszám	†	EAN
●	NKSJ_F	0,45	8595057654242

dupla függőleges tartó

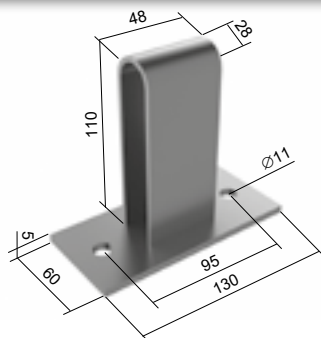

- ▶ A tartó a szerelőprofil mennyezethez vagy padlóhoz való rögzítésére szolgál.
- ▶ A szerelést az S 10X70 (old. 28) csavarral végezzük.
- ▶ Példa összeszerelések – lásd 19 oldal.
- ▶ Ezek a tételek lakozott verzióban is rendelhetőek. További információk a 7-2 oldalon.

	cikkszám	†	EAN
●	NKSD_F	0,58	8595057667167



függesztő idom

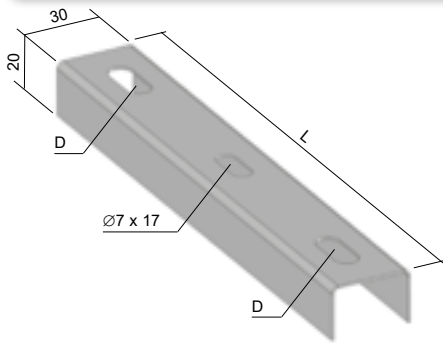

- ▶ A kábelátalca felfüggesztésére szolgál menetes szárok segítségével.
- ▶ Ezek a tételek lakozott verzióban is rendelhetők. További információk a 7-2 oldalon.

	cikkszám	L	D	†	‡	EAN
●	NZ 62_S	107	∅ 9 x 18	1,0	0,06	8595057683839
●	NZ 125_S	170	∅ 9 x 18	1,0	0,19	8595057683808
●	NZ 250_S	295	∅ 9 x 18	1,0	0,15	8595057683815
●	NZ 500_S	545	∅ 11 x 20	1,0	0,29	8595057683822
⊕	NZ 62_F	107	∅ 9 x 18	1,0	0,06	8595568927385
⊕	NZ 125_F	170	∅ 9 x 18	1,0	0,10	8595568927392
⊕	NZ 250_F	295	∅ 9 x 18	1,0	0,18	8595568927408
⊕	NZ 500_F	545	∅ 11 x 20	1,0	0,33	8595568927415

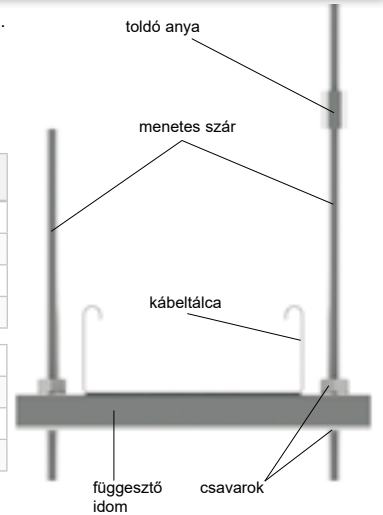

2

függesztő konzol - külső

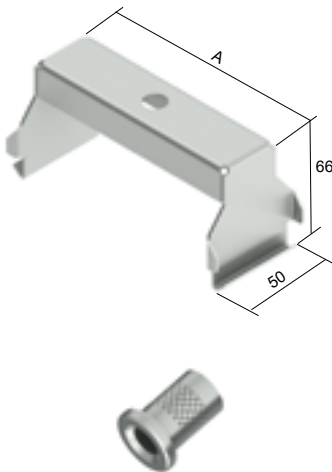

- ▶ Maximális terhelhetőség 90 kg.
- ▶ ZT 8 vagy ZT 10 menetes szárral és anyákkal szerelhető.
- ▶ **A csomagolás nem tartalmazza az MN anyákat.**
- ▶ Az anya típusát az alkalmazott menetes szár átmérőjének megfelelően kell kiválasztani.
- ▶ A konzol alkalmas a tálcák felfüggesztésére az elválasztófallal együtt is.

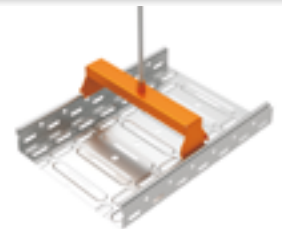

	cikkszám	A	‡	EAN
●	ZVNE 62_S	42	0,11	8595568903013
●	ZVNE 125_S	105	0,16	8595568903020
●	ZVNE 250_S	230	0,27	8595057639546
●	MN 8_ZNCR	-	0,01	8595568903594
●	MN 10_ZNCR	-	0,01	8595568903600

	cikkszám	A	‡	EAN
⊕	ZVNE 62_F	42	0,12	8595568923448
⊕	ZVNE 125_F	105	0,18	8595568923455
⊕	ZVNE 250_F	230	0,30	8595057662476

függesztő konzol - belső

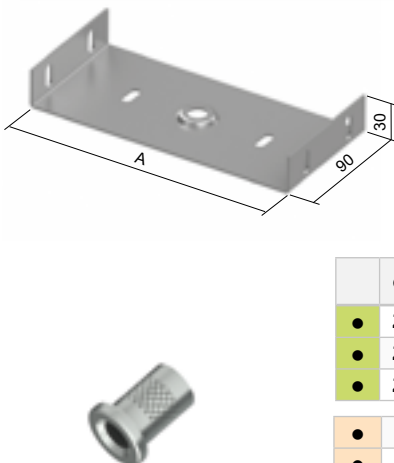

- ▶ Maximális terhelhetőség 90 kg.
- ▶ ZT 8 vagy ZT 10 menetes szárral és anyákkal szerelhető.
- ▶ **A csomagolás nem tartalmazza az MN anyákat.**
- ▶ A belső függesztőt az előtt kell beszerelni a tálcába, mielőtt csatlakoztatjuk egy másik tálcához.
- ▶ Az anya típusát az alkalmazott menetes szár átmérőjének megfelelően kell kiválasztani.



	cikkszám	A	‡	‡†	EAN
●	ZVNI 62_S	58	0,14	4	8595568927439
●	ZVNI 125_S	121	0,20	4	8595568927453
●	ZVNI 250_S	246	0,41	4 (6)	8595568927477
●	MN 8_ZNCR	-	0,01	-	8595568903594
●	MN 10_ZNCR	-	0,01	-	8595568903600

	cikkszám	A	‡	‡†	EAN
⊕	ZVNI 62_F	58	0,16	4	8595568927446
⊕	ZVNI 125_F	121	0,27	4	8595568927460
⊕	ZVNI 250_F	246	0,47	4 (6)	8595568927484

† lemezvastagság (mm)

● szabványos

ZNCR horgany-króm

F merülő tűzhorganyzás

‡ az összekötéshez szükséges csavarok száma

⊕ külön rendelésre

S Sendzimir horganyzás

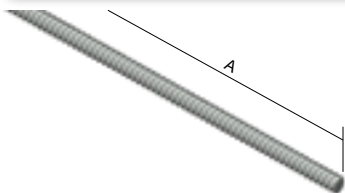
menetes szár

- ▶ DIN 976.
- ▶ Szilárdsági osztály 4.8.

	cikkszám	Ø	±	‡	A	EAN
●	ZT 6_ZNCR	M6	0,85	0,17	2000	8595057633490
●	ZT 8_ZNCR	M8	3,43	0,31	2000	8595057631793
●	ZT 10_ZNCR	M10	5,63	0,46	2000	8595057628922
⊕	ZT 12_ZNCR	M12	7,73	0,70	2000	8595057639591
⊕	ZT 8_ZNC1	M8	3,43	0,31	1000	8595057692848
⊕	ZT 8_ZNC3	M8	3,43	0,31	3000	8595568925022
⊕	ZT 10_ZNC3	M10	5,63	0,46	3000	8595568925039
⊕	ZT 10_GMT	M10	5,63	0,46	2000	8595568928016

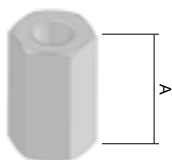
toldó anya

- ▶ Két menetes szár csatlakoztatására használjuk.

	cikkszám	A	Ø	‡	EAN
●	MZ 6_ZNCR	18	M6	0,01	8595057633506
●	MZ 8_ZNCR	24	M8	0,02	8595057633513
●	MZ 10_ZNCR	30	M10	0,04	8595057629929

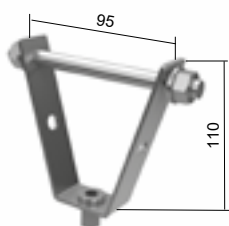
mennyezeti rögzítő trapézlemezhez

- ▶ A DSOS tartó a menetes szár felszereléséhez és a trapézlemezhez rögzítésre szolgál.
- ▶ A DSOS tartalmaz M8 vagy M10 állítható anyacsavarokat.
- ▶ A DSOS 8 vagy a DSOS 10 kiválasztása attól függ, hogy ZT 8 vagy ZT 10 menetes szár kerül felhasználásra.
- ▶ A trapézlemez mennyezetre szerelésekor a forgópánt össze van szerelve egy átlós M8 x 120 mm-es átkötővel.
- ▶ Az átkötő mindkét oldalán alátét és anyacsavar található.

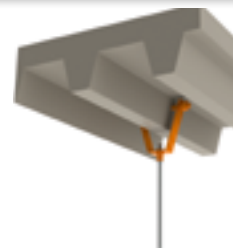

	cikkszám	‡	±	EAN
●	DSOS 8_ZNCR	0,17	1,3	8595568923783
●	DSOS 10_ZNCR	0,17	1,3	8595568923790

a trapézlemez mennyezet iemezésének vastagsága (mm)	terhelhetőség (N)
0,63-0,70	630
0,70-0,80	740
0,80-1,00	850
1,00-1,20	1050
1,20-1,50	1250
>1,50	1550

A megadott terhelhetőségi adatok csak állandó terhelés esetén érvényesek.



rögzítőelem I gerendához

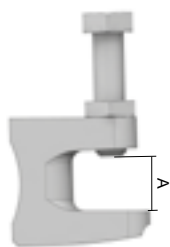

- ▶ A rögzítőelem a menetes szár I gerendához történő rögzítésére szolgál. A csomagolás tartalmazza rögzítő csavart és a záró anyát.

	cikkszám	‡	menetesszár típusa	A	EAN
●	US 1_ZNCR	0,14	ZT 8	0 - 20	8595057632691
●	US 2_ZNCR	0,15	ZT 10	0 - 20	8595057629912
⊕	US 3_ZNCR	0,21	ZT 12	0 - 26	8595057639577



2

mennyezeti rögzítő

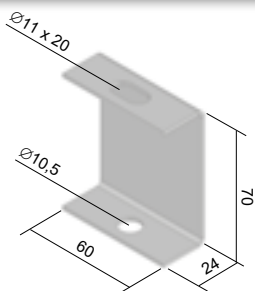

- ▶ A ZT 8 vagy ZT 10 menetesszárral használható.

	cikkszám	‡	EAN
●	DSZT_S	0,10	8595057633483
⊕	DSZT_F	0,12	8595057662506



állítható mennyezeti rögzítő

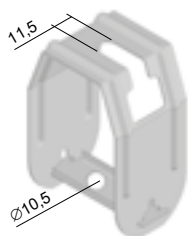

- ▶ A ZT 8 vagy ZT 10 menetesszárral használható.
- ▶ Ideális az enyhén lejtő mennyezetek esetében.

	cikkszám	‡	EAN
●	DSS_S	0,14	8595057633599

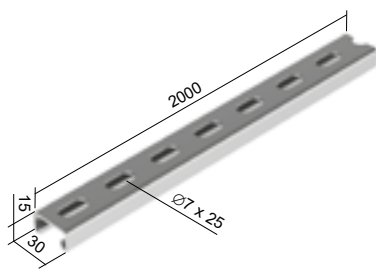

tartó profil

- ▶ Úgy tervezték, hogy a PKC kábelbilincseket rögzítse és így a kábeleket a falra vagy a mennyezetre rögzítse.

cikkszám	↑	‡	EAN
● NP 30X15X1.20_S	1,2	0,58	8595568930316

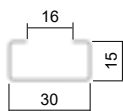
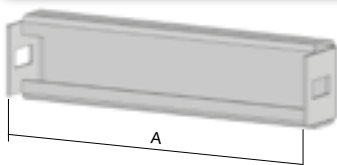

tartó profil kábelbilincshez

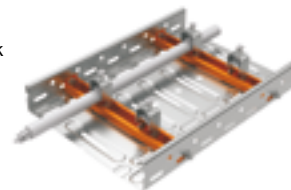
- ▶ Kiegészítő elem kábelcálcákhoz.
- ▶ A kábelcálcá középebe kell helyezni és a tálcá alsó falára kell rögzíteni 2 db NSM 6X10 (27. old) csavarral. A kábelbilincsek rögzítésére használható amelyek elősegítik a kábelek rögzítését a kábelcálcában.
- ▶ Elsősorban függőleges szerelésnél használják, hogy csökkentse a kábelekre nehezedő feszültséget. Amikor tétőt is használunk figyelembe kell venni a bilincsek magasságát is.

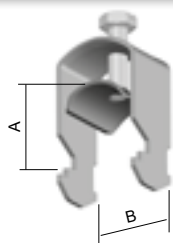

cikkszám	A	‡	EAN
● NPKV 125_S	122,5	0,08	8595057690042
● NPKV 250_S	247,5	0,16	8595057690059
● NPKV 500_S	497,5	0,32	8595057690066

cikkszám	A	‡	EAN
⌚ NPKV 125_F	122,5	0,10	8595568915061
⌚ NPKV 250_F	247,5	0,19	8595568915078
⌚ NPKV 500_F	497,5	0,37	8595568905796

kábelbilincs 1 kábelhez

- ▶ Az A min és B oszlopokban található a rögzítendő kábel minimális és maximális átmérője.
- ▶ A megadott méreteket egy közelítő becslésre használhatjuk a megfelelő kábelbilincsek kiválasztásához.
- ▶ A bilincsek felszíni kezelése lehetővé teszi, hogy nehéz időjárási körülményeknek kitett környezetben is használhatóak legyenek.



cikkszám	A min	B	‡	EAN
● PKC1 1198_F	6	12	0,03	8595057644878
● PKC1 1199_F	7	16	0,03	8595057644885
● PKC1 1200_F	10	19	0,04	8595057642232
● PKC1 1201_F	14	23	0,04	8595057642249
● PKC1 1202_F	20	26	0,04	8595057635586
● PKC1 1203_F	24	30	0,06	8595057635517
● PKC1 1204_F	25	34	0,07	8595057635401
● PKC1 1205_F	29	38	0,08	8595057635524
● PKC1 1206_F	32	43	0,09	8595057644892
● PKC1 1207_F	42	46	0,10	8595057644908
● PKC1 1208_F	44	50	0,10	8595057635531
● PKC1 1209_F	50	54	0,11	8595057635593
● PKC1 1210_F	51	58	0,14	8595057644915
● PKC1 1211_F	55	63	0,16	8595057644922
● PKC1 1212_F	59	69	0,16	8595057635609

NKZI 50	NKZI 100
nem	igen
nem	igen
nem	igen
nem	igen
nem	igen
nem	igen
nem	igen
nem	igen
nem	igen
nem	nem
nem	nem
nem	nem
nem	nem
nem	nem
nem	nem

A tétővel fedett tálcá nyomvonalakban használható maximális kábelátmérők és bilincsek.



rugós rögzítő

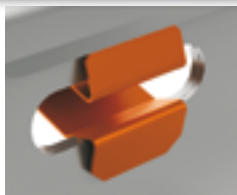

- ▶ A kábelalécák biztonságos egymáshoz rögzítéséhez.
- ▶ A GMT felület miatt alkalmas a tűzi horganyzott kábelalécákhoz is.

	cikkszám	∪	EAN
●	KSV_GMT	100	8595057627765



2

kapupánt csavar és önzáró anya



- ▶ Kábelalécák és kiegészítők csatlakozásának rögzítésére vagy tartóhoz rögzítésére szolgál.
- ▶ A szilárd csatlakozás biztosítja a kábelalécák és tartozékaik vezető csatlakozását.
- ▶ A GMT felületkezelés a tűzhorganyzott kábelalécák kezelési módja.
- ▶ Horganyzott kábelalécáknál (S konfiguráció) is lehetséges.

	cikkszám	∪	EAN
●	NSM 6X10_ZNCR	100	8595057667129
●	NSM 6X20_ZNCR	100	8595568934062
●	NSM 6X10_GMT	100	8595057692947
●	NSM 6X20_GMT	100	8595568934079

csavar + anya + körmősalátét

- ▶ Vezetőképes összekötést biztosít – a bevonattal rendelkező tálcák kényelmes szereléséhez.



	cikkszám	∪	EAN
●	NSMP 5X10_ZNCR	100	8595568903839
●	NSMP 6X10_ZNCR	100	8595057679078

csavar + anya + körmősalátét

- ▶ Az NMP szerelőprofil NKO tartóhoz (old. 19) rögzítéshez használható.



	cikkszám	∪	EAN
●	NSMP 10X40_ZNCR	50	8595568904096

hatlapfejű csavar



- ▶ S 10X40 – az NMP szerelőprofil NKSJ szimpla konzolhoz való rögzítéséhez. A szerelést az NPPZ alátét és M 10 anyacsavar (old. 19) segítségével végezzük.
- ▶ S 10X70 - az NMP szerelőprofil NKSD dupla konzolhoz való rögzítéséhez. A szerelést az PD 10 alátét és M 10 anyacsavar segítségével végezzük. Összeköthető 2 db NMP szerelőprofil egy harmadikkal is. A szerelést az NPPZ alátét, PD 10 alátét és M 10 anyacsavar segítségével végezzük (old. 19).

	cikkszám	‡	EAN
●	S 6X20_ZNCR	0,006	8595057630451
⊕	S 6X30_ZNCR	0,008	8595057640733
●	S 8X20_ZNCR	0,012	8595057638822
●	S 8X25_ZNCR	0,014	8595568934017
●	S 8X30_ZNCR	0,016	8595057640740
●	S 8X40_ZNCR	0,019	8595057640757
●	S 8X50_ZNCR	0,022	8595057640764
⊕	S 8X70_ZNCR	0,028	8595057640771
●	S 10X20_ZNCR	0,021	8595057628724
●	S 10X25_ZNCR	0,024	8595568934031
●	S 10X30_ZNCR	0,026	8595057628731
●	S 10X40_ZNCR	0,031	8595057640788
●	S 10X50_ZNCR	0,036	8595057698123
●	S 10X70_ZNCR	0,046	8595057698130

	cikkszám	‡	EAN
⊕	S 12X20_ZNCR	0,031	8595057633124
⊕	S 12X25_ZNCR	0,034	8595568934055
⊕	S 12X30_ZNCR	0,038	8595057633131
⊕	S 12X40_ZNCR	0,045	8595057640795
⊕	S 12X50_ZNCR	0,052	8595057640801
⊕	S 8X20_GMT	0,012	8595568928696
⊕	S 8X30_GMT	0,020	8595568924024
⊕	S 10X20_GMT	0,021	8595568928702
⊕	S 10X30_GMT	0,026	8595568934048
⊕	S 10X40_GMT	0,031	8595568928719

hatszögletű anya



	cikkszám	∩	EAN
●	M 6_ZNCR	100	8595057633636
●	M 8_ZNCR	100	8595057633643
●	M 10_ZNCR	100	8595057630406
●	M 12_ZNCR	100	8595057640818

	cikkszám	∩	EAN
⊕	M 8_GMT	100	8595568928528
⊕	M 10_GMT	100	8595568928511
⊕	M 12_GMT	100	8595568928535

alátét



	cikkszám	A	EAN
●	PD 6_ZNCR	12	8595057640832
●	PD 8_ZNCR	16	8595057633438
●	PD 10_ZNCR	20	8595057633445
●	PD 12_ZNCR	24	8595057640849

	cikkszám	A	EAN
⊕	PD 8_GMT	16	8595568927996
⊕	PD 10_GMT	20	8595568928542
⊕	PD 12_GMT	24	8595568928009



dübel



- ▶ Alkalmos C20/25-ös betonba és szilárd szerkezetű természetes kőbe egyaránt
- ▶ A következő alapanyagokba használható: repedés hajlamos- és anélküli betonba, szilárd szerkezetű természetes kőbe.

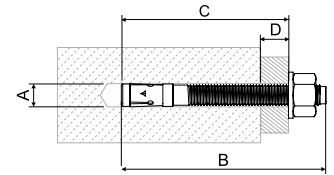

	cikkszám	szeizmikus besorolás	fúrófej átmérő A [mm]	ütköző dübel hossza B [mm]	tényleges dübelmélység C [mm]	maximális hasznos hossz D [mm]	menet	csavarkulcs mérete	EAN
●	KPO 6X70_PO	-	6	65	60	10	M6x25	10	8595057691179
●	KPO 8X77_PO	C1	8	75	65	10	M8x38	13	8595057691100
●	KPO 8X97_PO	C1	8	95	85	30	M8x58	13	8595057691117
●	KPO 8X110_PO	C1/C2	8	115	105	50	M8x8	13	8595568931139
●	KPO 10X95_PO	C1/C2	10	95	85	10	M10x53	17	8595057691124
●	KPO 10X115_PO	C1/C2	10	115	105	30	M10x73	17	8595057691131
●	KPO 10X175_PO	C1/C2	10	185	175	100	M10x143	17	8595568931153
●	KPO 12X120_PO	C1/C2	12	110	100	10	M12x61	19	8595057691148
⊕	KPO 8X77_POGMT	-	8	80	65	10	M8	13	8595568927965
⊕	KPO 8X97_POGMT	-	8	100	90	35	M8	13	8595568929631
⊕	KPO 10X95_POGMT	-	10	95	84	15	M10	17	8595568927972
⊕	KPO 10X115_POGMT	-	10	115	104	35	M10	17	8595568929648
⊕	KPO 12X120_POGMT	-	12	120	105	25	M12	19	8595568929655

2

acél ütköző dübel

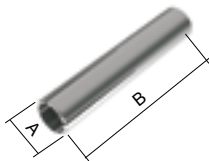

- ▶ A KKZ ütköződübelek segítségével közvetlenül rögzíthetők a menetes szarak.
- ▶ A dübel belsejében található egy támasztó, amely a helyes pozícióba vezeti, mielőtt a menetes szarat beszereljük.
- ▶ Ez a tétel beton illetve természetes kőbe való rögzítéshez használható.
- ▶ A KZK 8, KZK 10 és KZK 12 dübelek gallérral vannak felszerelve.
- ▶ A - fúrófej átmérő
- ▶ B - a dübel teljes hossza
- ▶ C - a furat minimális mélysége

	cikkszám	A	B	C	menet	húzóterhelés beton C20/25 (kN)	‡	EAN
●	KKZ 6_ZNCR	8	25	27	M6	2,50	0,01	8595057697553
●	KKZ 8_ZNCR	10	30	32	M8	3,00	0,01	8595057697560
●	KKZ 10_ZNCR	12	40	42	M10	4,75	0,02	8595057697577
●	KKZ 12_ZNCR	15	50	52	M12	6,80	0,05	8595057697584

réz ütköző dübel

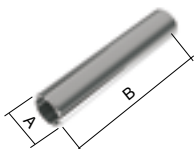

- ▶ A KKZM ütköződübelek segítségével közvetlenül rögzíthetők a menetes szarak.
- ▶ A réz dübelek kúpos menettel vannak ellátva, amely szétnyílik a menetes szár vagy csavar behajtásakor.
- ▶ A menetes szarat (csavart) a dübel teljes mélységében kell behajtani.
- ▶ Ez a tétel betonba, természetes kőbe, fába, faforgács lemezbe és téglába történő rögzítésre alkalmas.
- ▶ A - fúrófej átmérő
- ▶ B - a dübel teljes hossza
- ▶ C - a furat minimális mélysége

	cikkszám	A	B	C	menet	beton C20/25		‡	EAN
						húzóterhelés (kN)	meghúzás (Nm)		
●	KKZM 8_XX	10	30	35	M8	1,50	6	0,01	8595568925893
●	KKZM 10_XX	12	35	40	M10	2,50	10	0,01	8595568925909

‡ súly kg/db

● szabványos

POGMT nem elektrolitikus bevonat

XX sárgaréz

ZNCR horgany-króm

⊕ külön rendelésre

PO horgany-króm

betoncsavar belső menettel

- ▶ M8 / M10 kombinált csavar a csavarok vagy a menetes rudak gyors és egyszerű felszereléséhez.
- ▶ Úgy tervezték, hogy repedt betonban C20/25 - C50/60, előre feszített C30/37 - C50/60 üreges panelekbe építsenek, sűrű szerkezetű természetes kőbe.
- ▶ A – furatátmérő
- ▶ B – minimum lyukmélység
- ▶ C – csavarmélység
- ▶ D – a rögzítő anya magassága
- ▶ E – az alapanyag minimális vastagsága

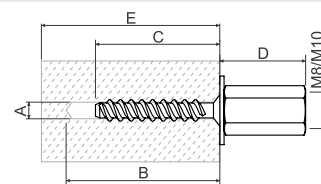

cikkszám	A	B	C	D	E	csavarkulcs mérete	meghúzási nyomaték	‡	EAN
							Nm		
● KBS 6X35 M8/M10_PO	6	45	35	26,5	80	13	≤10	0,03	8595568931122

C20/25 és C50/60			előregyártott üreges panelek		
megengedett terhelés		minimum tengelyirányú távolság a szélektől	előregyártott üreges panelek	megengedett eltérés	minimum tengelyirányú távolság a szélektől
szakítószilárdság	elhajlás				
kN	kN				
0,6	2,4	35	≥25	0,4	100
			≥30	0,8	
			≥35	1,2	

fém bővítő dübel

- ▶ Előszerelt felszereléshez betonba, porózus betonba, függőlegesen perforált téglába, sűrű szerkezetű természetes kőbe, tömör téglafalakba, tömör homokmész téglába.
- ▶ A külső fogak kitágulnak az építőanyagban, így nagy terhelhetőséget biztosítanak. A csavart legalább a dübel teljes hosszaiig be kell csavarni. A dübel hosszának kiszámítása: dübelhossz + csavarátmérő + dübelvastagság + a vakolat vagy a szigetelés vastagsága.
- ▶ A bordázott belsőjű dübel alkalmas csavarokhoz. Funkcióikat tűz esetén is megtartó kábeltartó rendszerek esetén SB 6.3X35 csavart kell használni.
- ▶ A - lyukátmérő
- ▶ B - minimális lyukmélység
- ▶ C - csavar hossza
- ▶ D - menetátmérő

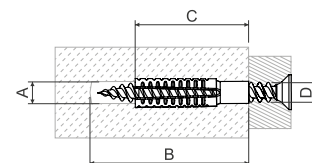

cikkszám	A	B	C	D	‡	EAN	javasolt lyukátmérő az anyaghoz			garantált terhelhetőség - az ütés, vágás, átlos ütés a meghatározott menetátmérőre és anyagra vonatkozik		
							beton C20/25	pórozus beton PB4	HLZ12 függőlegesen perforált téglák	menetátmérő	porózus beton ≥PB2, PP2 (G2)	porózus beton ≥PB4, PP4 (G4)
							mm	mm	mm	mm	kN	kN
● KHP 6X32_PO	7-9	38	32	5-6	0,01	8595568931009	7	6	7	-	-	-
● KHP 8X38_PO	10-12	46	38	6-8	0,01	8595568931016	10	10	10	8	0,2	0,3
● KHP 8X60_PO	10-12	68	60	6-8	0,03	8595568931023	12	10	10	8	0,3	0,4
● KHP 10X60_PO	12-14	68	60	8-10	0,03	8595568931030	14	12	12	10	0,4	0,6



élvédő



- ▶ Acélbetétes műanyag élvédő a tálca éleinek takarására.
- ▶ Az élvédő csak a 10 többszörösének megfelelő mennyiségben rendelhető.
- ▶ Az élvédő max. 2 mm-es lemeztvastagságig használható.

cikkszám	‡	EAN
● NCH_XX	0,06	8595057669932

kábelvédő

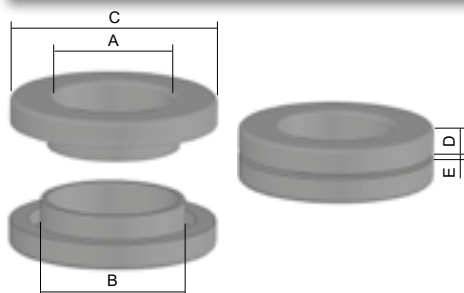

- ▶ A kábelvédő a kábel biztonságos átvezetését teszi lehetővé a tálcán keresztül.
- ▶ A kábelvédő egyik felét helyezzük a tálcán lévő oldalsó vagy középső kivágásba majd a másik felét is helyezzük bele és finoman nyomjuk össze a két részt míg össze nem kapcsolódnak.

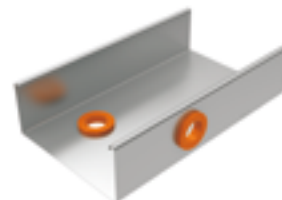

B - a furat átmérője

	cikkszám	A	B	C	D	E	‡	EAN
●	NKP 9_FB	10	15	24	5	0,5 - 5	0,002	8595057689466
●	NKP 11_FB	12	18,5	26	6	0,5 - 5	0,004	8595057689473
●	NKP 13_FB	16	20	31	6	0,5 - 5	0,006	8595057689480
●	NKP 16_FB	17	22	33	6	0,5 - 5	0,006	8595057689497
●	NKP 21_FB	24	28	40	7	0,5 - 5	0,010	8595057689503
●	NKP 29_FB	31	37	53	7	0,5 - 5	0,018	8595057689510

horgany spray



- ▶ A korrózióvédő festékeket a sérült galvanizált felületek utólagos védelemére használhatjuk.
- ▶ Ecsettel hibajavításhoz vihető fel.

	cikkszám	‡	EAN
●	WEICON 375_XX (festék)	0,50	8595057621183
●	WEICON 750_XX (festék)	1,10	8595057693609
●	GZS_XX (spray)	0,45	8595057633148

konstrukció - elfordítás vagy kikerülés a nyomvonalon

A vízszintes elfordításhoz az O 90 (O 45) könyökidom használható 90 (45) fokos elfordításra. Ezekkel az idomokkal biztosítható a kábelalátétek összekötésének merevsége, valamint a behelyezett kábelek védelme.



2

A nyomvonal vízszintes elfordításához az NSUK csatlakozó is használható. Ezzel az alkatrészrel egyedi, igény szerinti elfordítások készíthetők. A csatlakozókat a tábla belső falára csavarokkal kell rögzíteni.

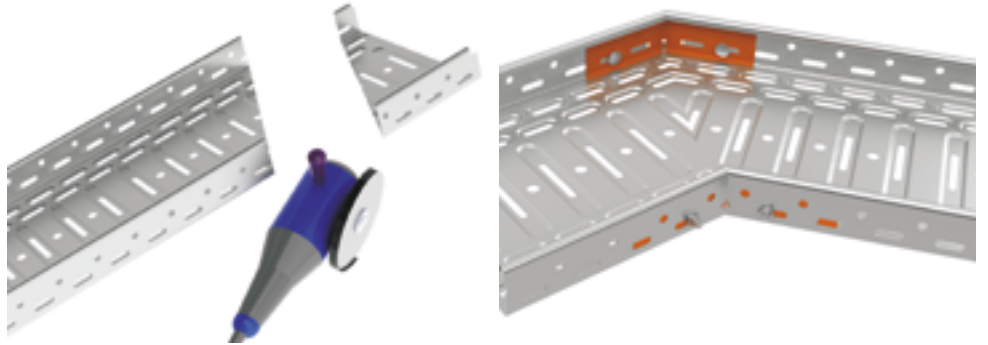

Függőleges megkerülésre az emelkedő és süllyedő idomok használhatóak. Ezekkel az idomokkal a nyomvonalon 90°-os függőleges irányváltoztatás érhető el.

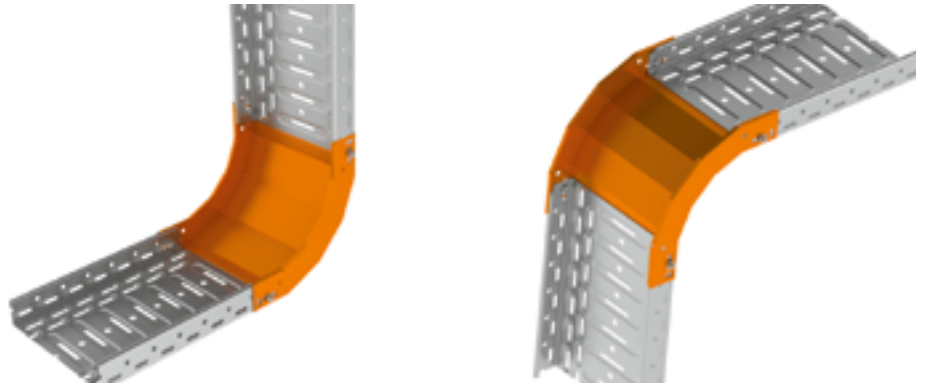

Bármilyen nem szabványos szögű irányhoz a zsanéros csatlakoztatás javasolt. Ez az összekötés lehetővé teszi a kábelalátétek 1-től 75 fokig történő csatlakoztatását. Hasznos kisebb ívek kialakítására ahol a zsanéros összekötést kihasználva a tartományon belül szabadon beállítható szögeket kell alkalmazni.

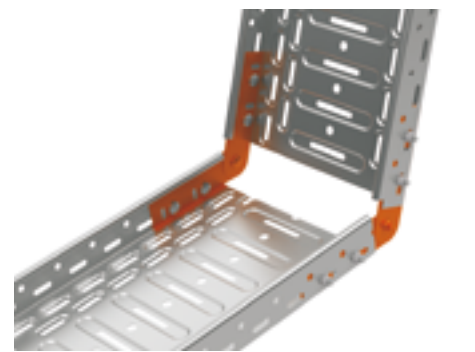

Javasolt az összeszerelt kábelalátétek aljai közötti rések minél kisebbre való csökkentése. Erre speciálisan a szűkítő idom alkalmas. Ezzel az alkatrészrel eltérő szélességű elágazás is készíthető a kábelalátétekből. Az első lépésben ki kell vágni a tábla oldalfalából a kívánt szélességet. Ezek után 2 db szűkítő idomot kell felcsavarni az oldalfalra. Az elágazó tábla mindkét oldalfalából is ki kell vágni végdarabokat, hogy ne legyen az aljknál rés.





technikai információ

Standard

A MARS kábeltálcákat az EZÚ (Elektrotechnikai Bevizsgáló Intézet) vizsgálta be a ČSN EN 61537:02 szerinti, a Kábelfektetés – kábeltálcá és kábelletra rendszerekre vonatkozó szabványok szerint.

A felszín bevonata:

A tálcák alakjavitelben – Sendzimir cink-bevonat a ČSN EN 10327 és ČSN EN 10143 szabványok szerint.

Merülő tűzihorganyzás - ennek a felületkezelésnek nagyobb a korrózió ellenállása, amelyet a vastagabb cinkréteg biztosít.

Bevonat – esztétikai okokból vagy a korrózióállóság megnövelése érdekében lehetőség van epoxi- vagy poliészter porszórt bevonatra.

A kábeltálcák -50-től 150°C-ig terjedő hőmérséklettartományban használhatóak.

behelyezhető kábelek mennyisége

Cikkszám	cm ²	Kereszt- metszet (cm ²) 50%-os kitöltöttségénél	CYKY	CYKY	CYKY	CYKY	CYKY	CYKY	CYKY	CYKY	CYKY	CYKY	CYKY	CYKY	CYKY	CYKY	CYKY	CYKY
			3x1,5	5x1,5	3x2,5	5x2,5	3x4	5x4	5x6	5x10	5x16	5x25	4x35	4x50	3x70 +50	3x95 +70	3x120 +95	3x240 +120
			Ø 8,6	Ø 10,1	Ø 9,5	Ø 11,2	Ø 11,2	Ø 13,8	Ø 15,1	Ø 18	Ø 20,4	Ø 26,1	Ø 24,8	Ø 31,3	Ø 33,6	Ø 39,3	Ø 43	Ø 56,4
NKZ 20X40	8	4	5	4	4	3	3	2	2	0	0	0	0	0	0	0	0	0
NKZI 50X62X0.70	31	15,5	21	15	17	12	12	8	7	5	4	2	3	2	1	1	1	0
NKZI 50X125X0.70	62,5	31,25	42	31	35	25	25	16	14	10	8	5	5	3	3	2	2	0
NKZI 100X125X0.70	125	62,5	85	61	69	50	50	33	27	19	15	9	10	6	6	4	3	2
NKZI 50X250X0.70	125	62,5	85	61	69	50	50	33	27	19	15	9	10	6	6	4	3	0
NKZI 100X250X0.70	250	125	169	123	139	100	100	66	55	39	30	18	20	13	11	8	7	4
NKZI 100X500X1.00	500	250	338	245	277	199	199	131	110	77	60	37	41	26	22	16	14	8

Az értékek a kábelek számát mutatja 50%-os kitöltöttség mellett. Tájékoztatóul a CYKY típusú kábelek átmérőit adtuk meg.

Az értékeket számítással határoztuk meg. Határesetekben (kis méretű tálcá x nagy átmérőjű kábel vagy ellenkező esetben) szükséges átgondolni a tálcák és az kábel-átmérők kombinációit, és lehet referenciaként használni a technikai ajánlásokhoz.

kábeltálcák terhelhetősége

kábelek CYKY			350 N/m *		580 N/m *		960 N/m *		960 N/m *		1140 N/m *		480 N/m *	
			50X62		50X125		100X125		50X250		100X250		100X500	
CYKY	Ø	N/m	db	N/m	db	N/m	db	N/m	db	N/m	db	N/m	db	N/m
4 x 2,5	14,5	2,8	6	16,8	12	33,6	25	70	25	70	50	140	100	280
4 x 4	17	3,6	4	14,4	8	28,8	16	57,6	16	57,6	32	115	64	230
4 x 10	20	6,9	4	27,6	8	55,2	16	111	16	111	32	221	64	442
4 x 16	23,5	10,2	3	30,6	5	51	10	102	10	102	20	204	40	408
4 x 25	30,5	16	2	32	4	64	8	128	8	128	16	256	32	512
3 x 50 + 35	32,5	26	1	26	2	52	4	104	5	130	8	208	16	416
3 x 95 + 50	40	39,7	1	39,7	2	79,4	4	159	5	199	8	318	16	635
3 x 120 + 50	43	46,8	-	-	2	93,6	3	141	4	187	6	281	11	515
3 x 185 + 95	54,5	72,4	-	-	-	-	2	145	-	-	4	290	8	579
3 x 240 + 120	59	91,5	-	-	-	-	-	-	-	-	2	183	6	549

* A kábeltálcák maximális terhelhetősége. A tartók távolsága = 2 m (legfeljebb 10 mm eltéréssel).

elektromos vezetőképesség és földelés

A "MARS" kábeltálcák rendszerét úgy alakították ki, hogy az elsődleges kötés biztosítható, ha az egyes tálcák csatlakoztatva vannak. A kérelem a ČSN EN 61357 szabványok szerinti, a 6.3.2. bekezdés szerint osztályozott kábel útonalakra és kábelletraira vonatkozó vizsgálati jelentésen alapul, amely az elektromos folytonosság jellemzőinek köszönhetően védőkötést és földelést biztosít. A 11.1.2. bekezdés szerint a 25A + - 1A váltakozó áram 50 Hz és 60 Hz közötti frekvencián a vizsgálati minták hossza mentén történik. Az említett bekezdés szerint végzett vizsgálat megfelelt. Az áramkör impedanciája kisebb, mint 50 mΩ. A kábeltálcák és a kábeltálcák is megfeleltek ennek a vizsgálatnak. A KSV rugós rögzítő használata esetén az egyes részeket (tálcák, kiegészítők) egy kiegészítő védőhuzalhoz kell csatlakoztatni a megfelelő keresztmetszettel. Az érintkezési nyomás növelése érdekében a rögzítő alátéteket általában a csavaros kötésű anya alatt használják, az E/P változatban lévő anya és a csavarfej alatt, a vezetőképesség ellenőrzése során meghatározott körülmények és paraméterek függvényében a kábeltálcá rendszer csatlakoztatásakor.

Az áramütés elleni védelem

Biztonsági okokból az ilyen módon összekötött tálcák rendszere mindkét végén egy földelt rugós rögzítővel kell összekötni. Az ilyen földelés az 543.1.2 ČSN 332000-5-54 és az 54 F táblázat (7. függelék) követelménye szerint készült, amely előírja a megfelelő védővezeték minimális keresztmetszetét a létesítmény fázisvezetőinek keresztmetszetei tekintetében.

A kábeltálcá minimális keresztmetszete fedél nélkül számítandó ki.

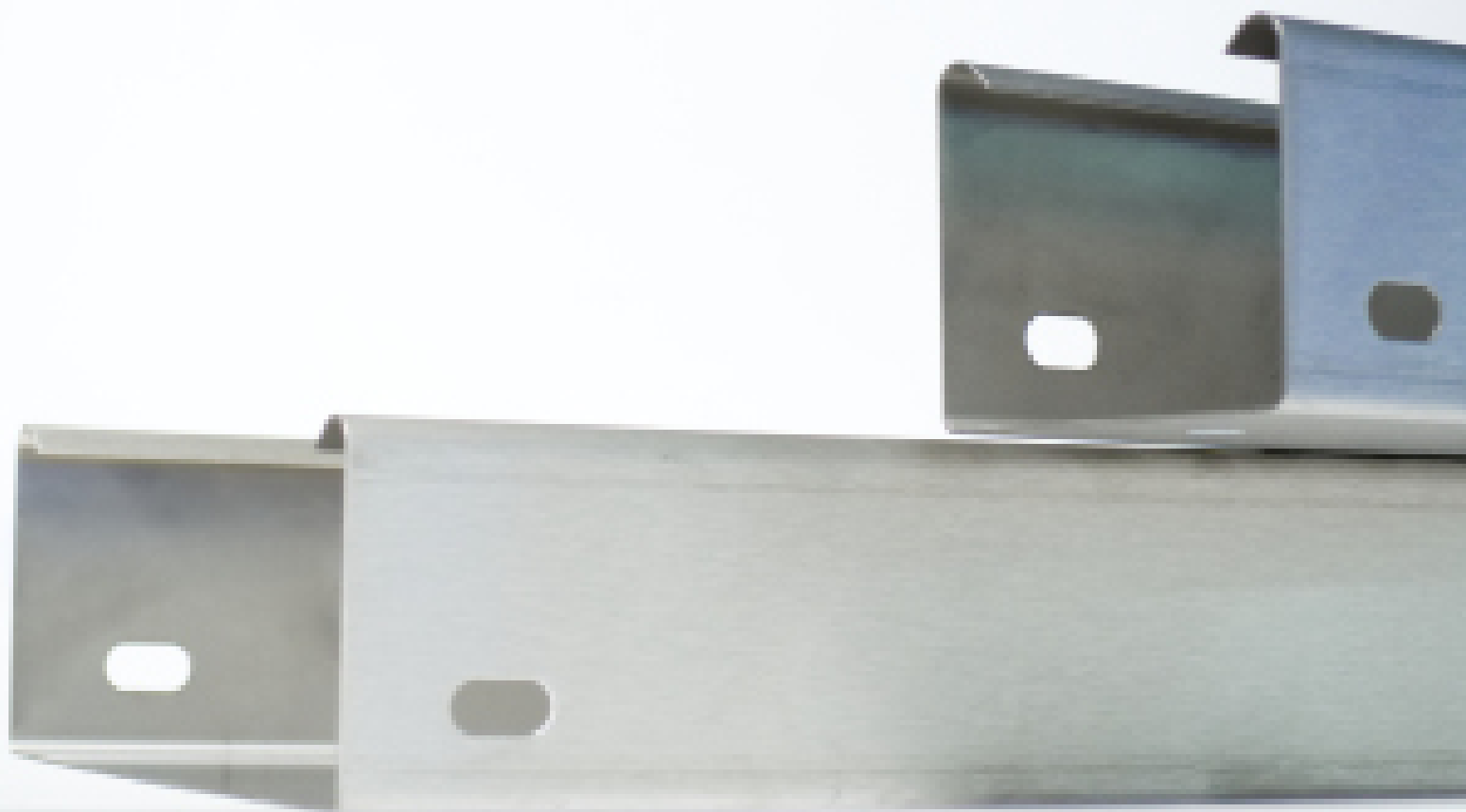



3

**ROZSDAMENTES
MARS
KÁBELTÁLCA**

A RENDSZER ELEMEINEK ÁTTEKINTÉSE

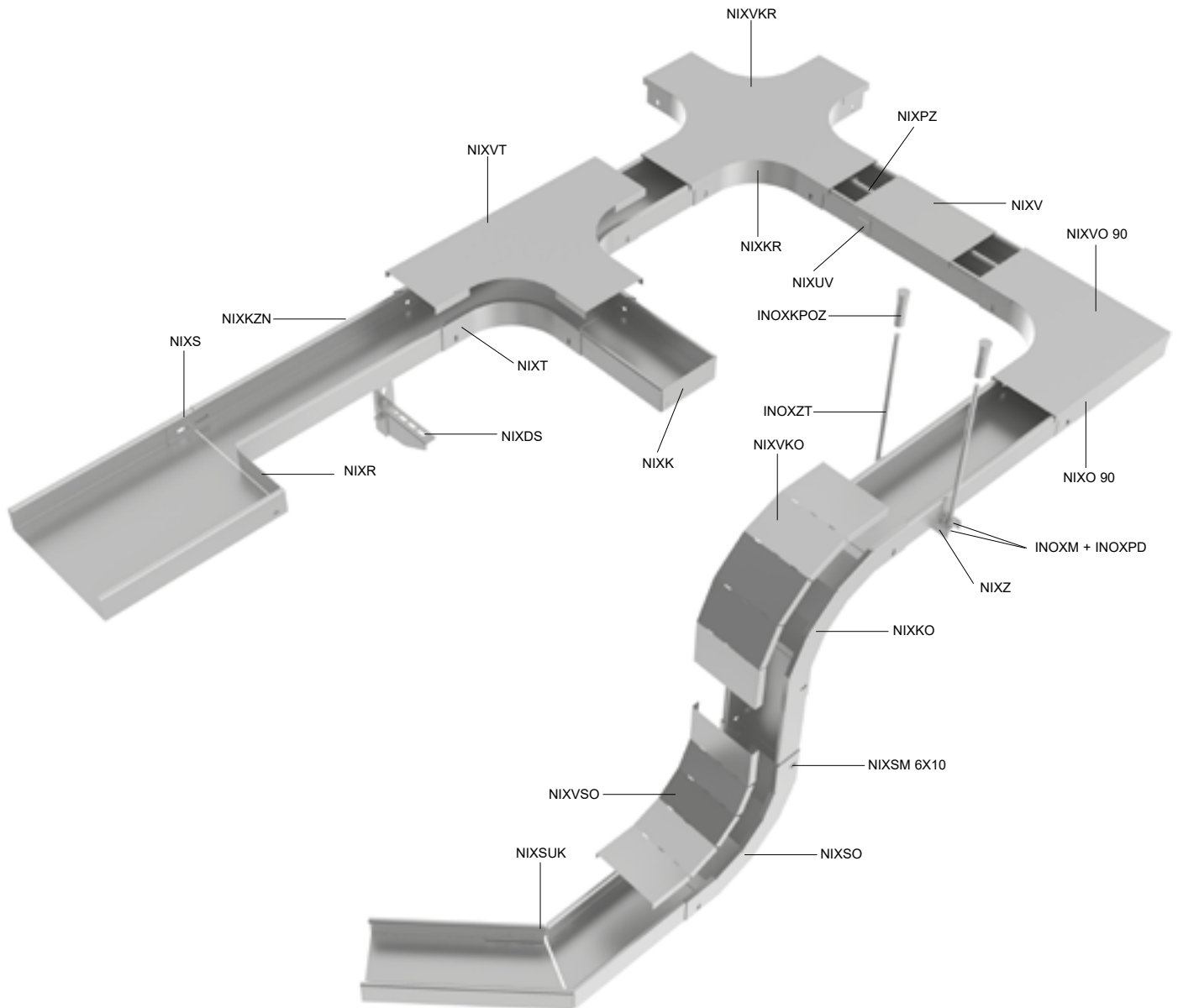

típus	megnevezés	old.
NIXS	dűbel	12
NIXSM 6X10	csavar és anya a tálcák és alkatrészek összekötéséhez	14
NIXSO	90°-os emelkedő idom	7
NIXSUK	univerzális csatlakozó idom	10
NIXT	T-idom	8
NIXUV	fedélrögzítő kapocs	4
NIXV	kábeltráca fedél	4
NIXVKO	90°-os süllyedő idom fedél	6
NIXVKR	kereszt idom fedél	9
NIXVO 90	90° -os sarokidom fedél	5
NIXVSO	90°-os emelkedő idom fedél	7
NIXZ	függesztő idom	13

típus	megnevezés	old.
INOXKPOZ	dűbel	15
INOXM	anya	15
INOXPD	alátét	15
INOXZT	menetes szár	14
NIXDS	fali tartó	12
NIXK	végzáró	11
NIXKO	90°-os süllyedő idom	6
NIXKR	kereszt idom	9
NIXKZN	kábeltráca	3
NIXO 90	90°-os sarokidom	5
NIXPZ	válaszfal	11
NIXR	szűkítő idom	10

Felhasznált anyag: rozsdamentes acél: AISI 304
Egyedi megrendelésre: AISI 316



kábeltálca - zárt

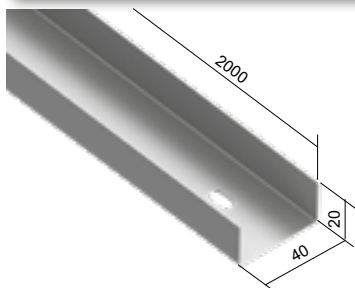

- ▶ A tálca szabványos hossza 2 m.
- ▶ A kábeltálcák az NIXS 40 (old. 12) toldóval és 2 db NIXSMP 5X10 (old. 14) csavarral köthetők össze.
- ▶ Az alján, a kábeltálca végén egy $\varnothing 6 \times 12$ mm lyuk van a csatlakozáshoz.

cikkszám	†	‡	§	EAN
● NIXKZN 20X40_IX	0,8	0,40	2	8595057669444

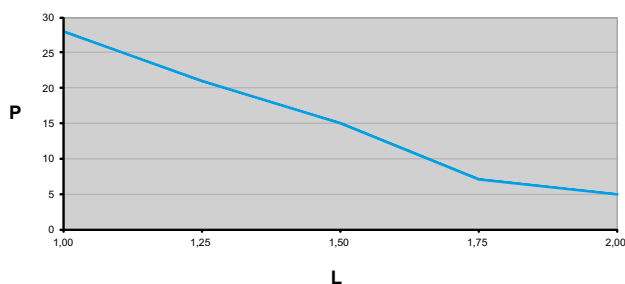

A grafikon mutatja a tálca maximális terhelhetőségét a tartók távolságának függvényében. A grafikonon szereplő értékek nem tartalmazzák a környezeti adottságokból eredő tényezőket és nem értendők személyterhelésre.

L = tartók távolsága (m)

P = megengedett terhelhetőség (súly kg/m)

kábeltálca - zárt

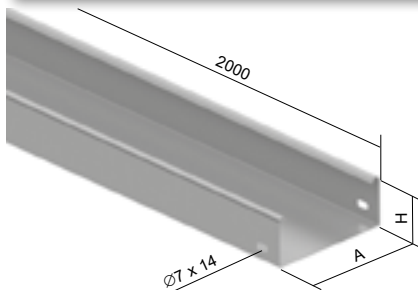

- ▶ A tálca szabványos hossza 2 m.
- ▶ A kábeltálcák az NIXS 50 / NIXS 100 (old. 12) toldóval és NIXSM 6X10 (old. 14) csavarral köthetők össze.
- ▶ A tálca direktben kapcsolható az idomokhoz (nem kell toldó – a tálca az idomba helyezhető), az NIXSM 6X10 (old. 14) csavarokkal.
- ▶ Perforált verzióban külön rendelésre – bővebb információért keresse területi képviselőjét.

cikkszám	A	H	†	‡	§	EAN
● NIXKZN 50X62_IX	62	50	0,8	1,13	4	8595057669451
● NIXKZN 50X125_IX	125	50	0,8	1,53	4	8595057669468
● NIXKZN 50X250_IX	250	50	0,8	2,33	4	8595057669482
● NIXKZN 100X125_IX	125	100	0,8	2,17	8	8595057669475
● NIXKZN 100X250_IX	250	100	0,8	2,97	8	8595057677463
⊕ NIXKZN 100X500_IX	500	100	1,0	5,72	8	8595057677487

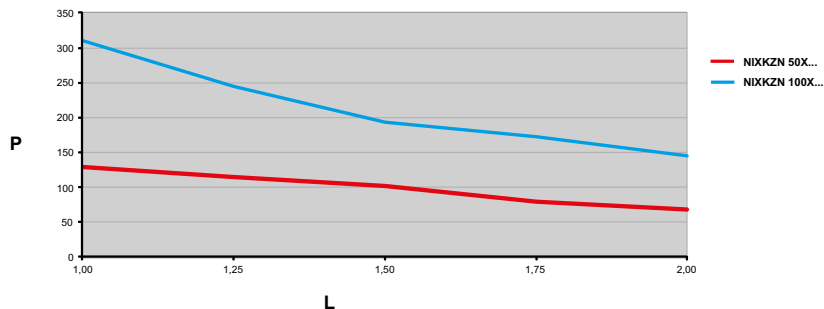

A grafikon mutatja a tálca maximális terhelhetőségét a tartók távolságának függvényében.

A grafikonon szereplő értékek nem tartalmazzák a környezeti adottságokból eredő tényezőket és nem értendők személyterhelésre.

L = tartók távolsága (m)

P = megengedett terhelhetőség (súly kg/m)

Kábeltálca fedél

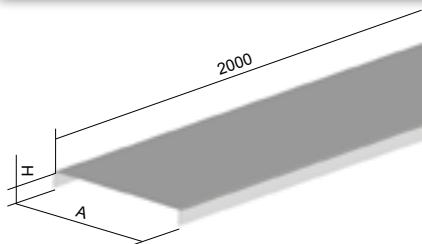

- ▶ A kábeltálca fedelének szabványos hossza 2 m.
- ▶ A fedelet az NIXUV (old. 4) kapoccsal rögzíthetjük a tálcához.
- ▶ Az NIXV 40 fedelet a meghajtott élével rögzítjük. Az NIXKZN 20X40 tálcához biztonságosan rögzíthető a fedél a javasolt SPK 200X45 (old. 15) rozsdamentes szorítóhevederrel.

	cikkszám	A	H	t	‡	EAN
●	NIXV 40_IX	40	10	0,6	0,29	8595057673724
●	NIXV 62_IX	62	14	0,6	0,43	8595057673755
●	NIXV 125_IX	125	14	0,6	0,73	8595057673694
●	NIXV 250_IX	250	14	0,6	1,33	8595057673717
⊕	NIXV 500_IX	500	14	0,8	3,37	8595057673748

fedélrögzítő kapocs

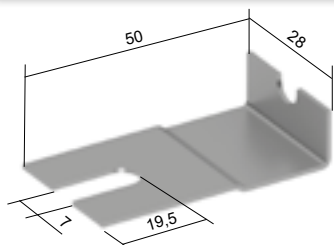

- ▶ A fedél vagy tartozék rögzítésére használható az NIXSM 6X10 csavarral.
- ▶ A kapcsok száma megegyezik a kábeltálcák összeköttetéseinek illetve alkatrész összeköttetéseinek számával.

	cikkszám	‡	EAN
⊕	NIXUV_IX	0,01	8595057673663

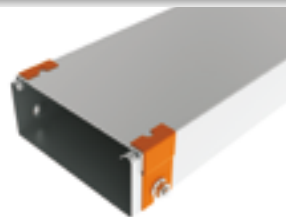



90°-os sarokidom

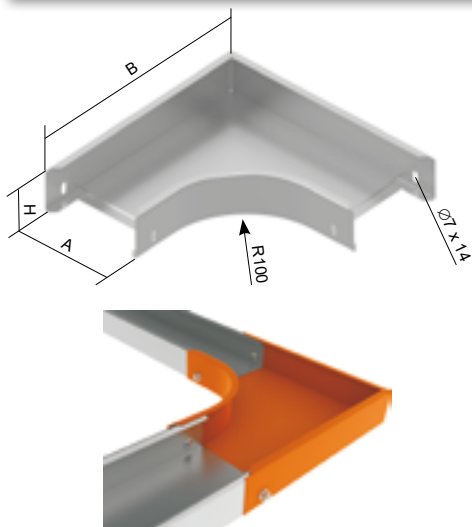

- ▶ Az idommal vízszintes 90° fokos elágazás készíthető.
- ▶ A kábelcsatornát be kell csúsztatni az idomba és NIXSM 6X10 (old. 14) csavarral kell rögzíteni.
- ▶ Az NIXO 90X100X500 idom külső oldalai le vannak sarkítva.

	cikkszám	A	H	B	↑	‡	‡̄	EAN
●	NIXO 90X50X62_IX	62	50	225	0,8	0,45	4	8595057671546
●	NIXO 90X50X125_IX	125	50	288	0,8	0,68	4	8595057671515
●	NIXO 90X50X250_IX	250	50	413	0,8	1,30	4	8595057671522
●	NIXO 90X100X125_IX	125	100	288	0,8	0,10	8	8595057671478
●	NIXO 90X100X250_IX	250	100	413	0,8	1,63	8	8595057671485
⊕	NIXO 90X100X500_IX	500	100	663	0,8	3,07	8	8595057671492

90° -os sarokidom fedél

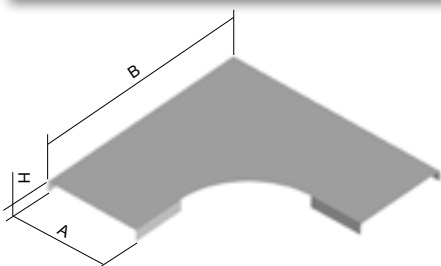

- ▶ A fedelet az NIXUV (old. 4) kapoccsal lehet rögzíteni.

	cikkszám	A	H	B	↑	‡	EAN
●	NIXVO 90X62_IX	62	15	238	0,6	0,18	8595057674608
●	NIXVO 90X125_IX	125	15	301	0,6	0,35	8595057674554
●	NIXVO 90X250_IX	250	15	426	0,6	0,80	8595057674578
⊕	NIXVO 90X500_IX	500	15	676	0,6	2,16	8595057674592

90°-os süllyedő idom

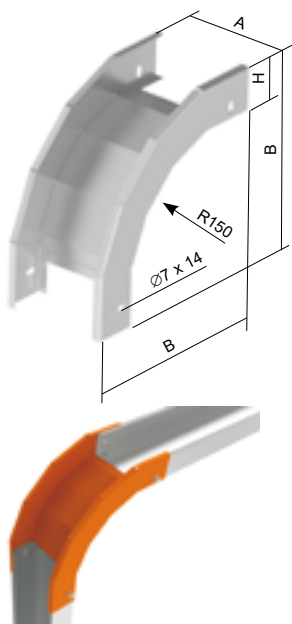

► A kábelcsatornát be kell csúsztatni az idomba és NIXSM 6X10 (old. 14) csavarral kell rögzíteni.

	cikkszám	A	H	B	t	‡	∑	EAN
●	NIXKO 90X50X62_IX	62	50	240	0,8	0,40	4	8595057670266
●	NIXKO 90X50X125_IX	125	50	240	0,8	0,50	4	8595057670235
●	NIXKO 90X50X250_IX	250	50	240	0,8	0,70	4	8595057670242
●	NIXKO 90X100X125_IX	125	100	290	0,8	0,78	8	8595057670198
●	NIXKO 90X100X250_IX	250	100	290	0,8	0,98	8	8595057670204
⊕	NIXKO 90X100X500_IX	500	100	290	0,8	1,37	8	8595057670211

90°-os süllyedő idom fedél

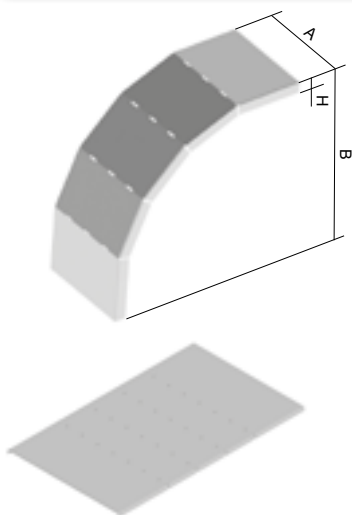

► A fedelet az NIXUV (old. 4) kapocssal lehet rögzíteni.
 ► A fedelet kiegyenesítve szállítjuk. Egy darabból készül előre perforált oldalfalakkal a szereléskor tetszőleges méretre hajlítható.

	cikkszám	A	H	B	t	‡	EAN
●	NIXVKO 90X50X62_IX	62	15	276	0,6	0,19	8595057673854
●	NIXVKO 90X50X125_IX	125	15	276	0,6	0,31	8595057673823
●	NIXVKO 90X50X250_IX	250	15	276	0,6	0,56	8595057673830
●	NIXVKO 90X100X125_IX	125	15	326	0,6	0,37	8595057673786
●	NIXVKO 90X100X250_IX	250	15	326	0,6	0,67	8595057673793
⊕	NIXVKO 90X100X500_IX	500	15	326	0,6	1,27	8595057673809



90°-os emelkedő idom

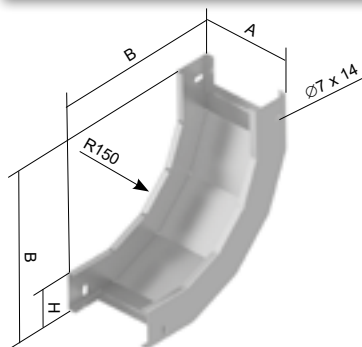

- ▶ A kábelcsatornát be kell csúsztatni az idomba és NIXSM 6X10 (old. 14) csavarral kell rögzíteni.

	cikkszám	A	H	B	t	‡	∑	EAN
●	NIXSO 90X50X62_IX	62	50	240	0,8	0,44	4	8595057672284
●	NIXSO 90X50X125_IX	125	50	240	0,8	0,57	4	8595057672253
●	NIXSO 90X50X250_IX	250	50	240	0,8	0,82	4	8595057672260
●	NIXSO 90X100X125_IX	125	100	290	0,8	0,92	8	8595057672215
●	NIXSO 90X100X250_IX	250	100	290	0,8	1,24	8	8595057672222
⌚	NIXSO 90X100X500_IX	500	100	290	0,8	1,88	8	8595057672239

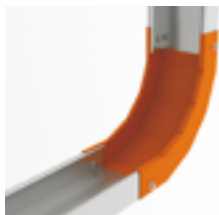

90°-os emelkedő idom fedél

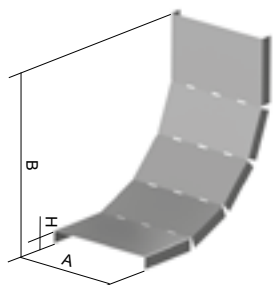

- ▶ A fedelet az NIXUV (old. 4) kapoccsal lehet rögzíteni.
- ▶ A fedeleket kiegyenesítve szállítjuk. Egy darabból készül előre perforált oldalfalakkal a szereléskor tetszőleges méretre hajlítható.

	cikkszám	A	H	B	t	‡	EAN
●	NIXVSO 90X62_IX	62	15	221	0,6	0,15	8595568904713
●	NIXVSO 90X125_IX	125	15	221	0,6	0,25	8595568904720
●	NIXVSO 90X250_IX	250	15	221	0,6	0,45	8595568904737
⌚	NIXVSO 90X500_IX	500	15	221	0,6	0,86	8595568904744

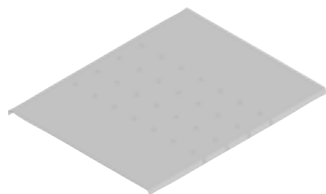

T-idom

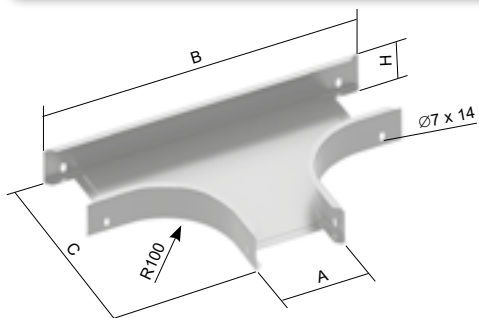

► A kábelcsatornát be kell csúsztatni az idomba és NIXSM 6X10 (old. 14) csavarral kell rögzíteni.

	cikkszám	A	H	B	C	↑	‡	∑	EAN
●	NIXT 50X62_IX	62	50	385	225	0,8	0,61	6	8595057672888
●	NIXT 50X125_IX	125	50	448	288	0,8	0,87	6	8595057672826
●	NIXT 50X250_IX	250	50	573	413	0,8	1,52	6	8595057672857
●	NIXT 100X125_IX	125	100	448	288	0,8	1,19	12	8595057672765
●	NIXT 100X250_IX	250	100	573	413	0,8	1,88	12	8595057672772
⊕	NIXT 100X500_IX	500	100	823	663	0,8	3,87	12	8595057672796

T-idom fedél

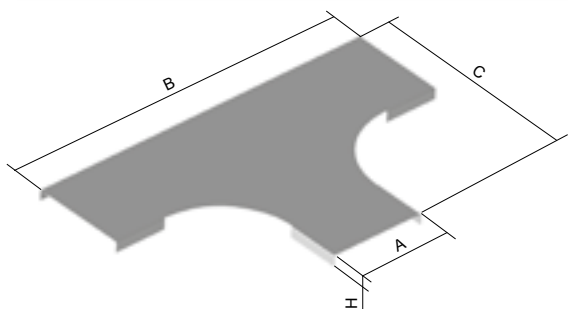

► A fedelet az NIXUV (old. 4) kapoccsal lehet rögzíteni.

	cikkszám	A	H	B	C	↑	‡	EAN
●	NIXVT 62_IX	62	15	409	238	0,6	0,25	8595057675018
●	NIXVT 125_IX	125	15	472	300	0,6	0,47	8595057674936
●	NIXVT 250_IX	250	15	597	426	0,6	1,01	8595057674967
⊕	NIXVT 500_IX	500	15	848	676	0,6	2,56	8595057674998



kereszt idom

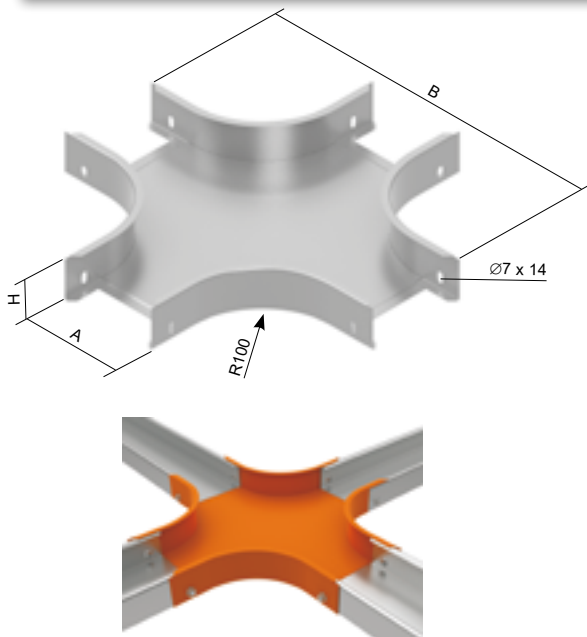

► A kábelcsatormát be kell csúsztatni az idomba és NIXSM 6X10 (old. 14) csavarral kell rögzíteni.

	cikkszám	A	H	B	t	‡	‡f	EAN
⊕	NIXKR 50X62_IX	62	50	385	0,8	0,77	8	8595057670532
⊕	NIXKR 50X125_IX	125	50	448	0,8	1,04	8	8595057670488
⊕	NIXKR 50X250_IX	250	50	573	0,8	1,74	8	8595057670501
⊕	NIXKR 100X125_IX	125	100	448	0,8	1,39	16	8595057670426
⊕	NIXKR 100X250_IX	250	100	573	0,8	2,10	16	8595057670433
⊕	NIXKR 100X500_IX	500	100	823	0,8	4,09	16	8595057670457

kereszt idom fedél

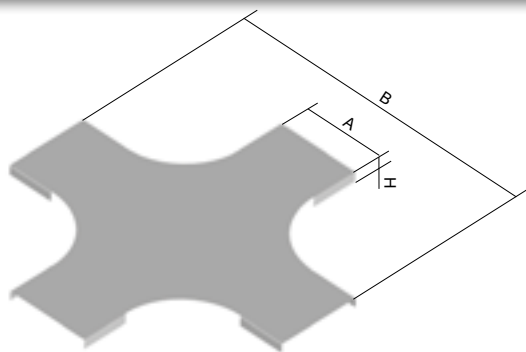

► A fedelet az NIXUV (old. 4) kapoccsal lehet rögzíteni.

	cikkszám	A	H	B	t	‡	EAN
⊕	NIXVKR 62_IX	62	15	409	0,6	0,31	8595057674097
⊕	NIXVKR 125_IX	125	15	472	0,6	0,58	8595057674011
⊕	NIXVKR 250_IX	250	15	597	0,6	1,22	8595057674042
⊕	NIXVKR 500_IX	500	15	848	0,6	2,95	8595057674073

szűkítő idom

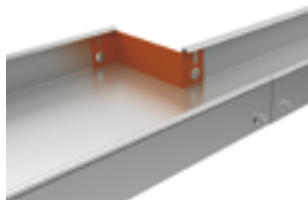
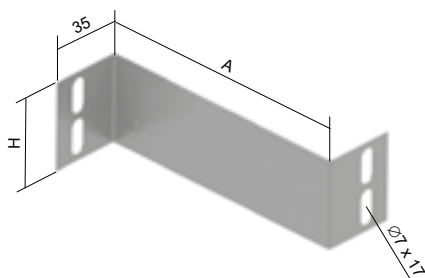

- ▶ Az összekötést az NIXSM 6X10 (old. 14) csavarokkal kell rögzíteni.
- ▶ A szűkítő idommal különböző szélességű, de azonos falmagasságú tálcák köthetők össze.

	cikkszám	A	H	↑	‡	↓	EAN
●	NIXR 50X62_IX	65	43	0,6	0,02	2	8595057672031
●	NIXR 50X125_IX	127	43	0,6	0,04	2	8595057672017
●	NIXR 100X125_IX	127	93	0,6	0,08	4	8595057671997
⊕	NIXR 100X250_IX	250	93	0,6	0,18	4	8595057672000

univerzális csatlakozó idom

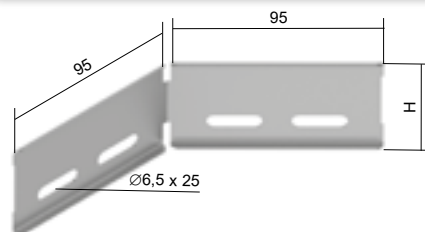

- ▶ Az összekötést az NIXSM 6x10 (old. 14) csavarokkal kell rögzíteni.
- ▶ Az univerzális csatlakozó idom a nyomvonal kanyarodásánál használható, a nagy hajlítási rádiuszok vagy az oszlopok és pillérek megkerülésére is alkalmas.
- ▶ Az idom előnye, hogy a nyomvonal bármilyen szögű elfordítására ad lehetőséget.

	cikkszám	H	↑	‡	EAN
●	NIXSUK 50_IX	46	0,8	0,05	8595057672666
●	NIXSUK 100_IX	96	0,8	0,12	8595057672642



univerzális csatlakozó idom



- ▶ A csuklós összekötőt NIXSM 6X10 csavarokkal kell rögzíteni a kábelalátálcához (old. 14).
- ▶ Csomagolási egység: 1 db / csomag, 2 db szükséges egy könyök idom kialakításához.

	cikkszám	H	↑	‡	↓	EAN
●	INOXSK 50_IX	43	1,0	0,09	2	8595568930552
●	INOXSK 100_IX	93	1,0	0,21	4	8595568930569

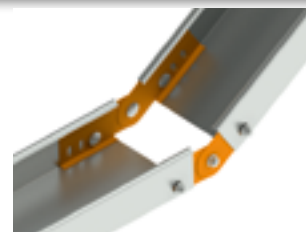



végzáró

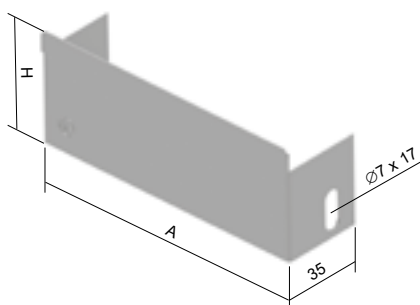

- ▶ Az összekötést az NIXSM 6X10 (old. 14) csavarokkal kell rögzíteni.
- ▶ A végzáró a nyomvonal lezárására szolgál.



	cikkszám	A	H	t	‡	‡f	EAN
●	NIXK 50X62_IX	60	50	0,6	0,03	2	8595057670020
●	NIXK 50X125_IX	123	50	0,6	0,04	2	8595057669994
●	NIXK 50X250_IX	248	50	0,6	0,07	4	8595057670006
●	NIXK 100X125_IX	125	100	0,6	0,08	2	8595057669956
●	NIXK 100X250_IX	250	100	0,6	0,14	4	8595057669963
⊕	NIXK 100X500_IX	500	100	0,6	0,34	4	8595057669970

válaszfal

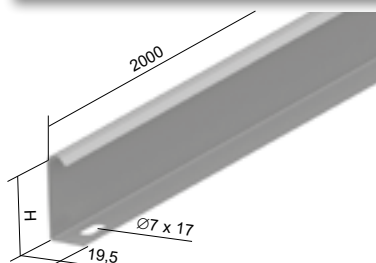

- ▶ A válaszfal szabványos mérete 2m.
- ▶ Az összekötést az NIXSM 6X10 (old. 14) csavarokkal kell rögzíteni.

	cikkszám	H	t	‡	EAN
●	NIXPZ 50_IX	44	0,6	0,35	8595057671973
●	NIXPZ 100_IX	94	0,6	0,60	8595057671959

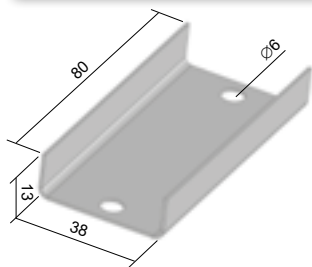

dübel

- ▶ Az összekötést az NIXSMP 5X10 (old. 14) csavarokkal kell rögzíteni.
- ▶ A CSN 33 2000-4-41 szabvány szerinti áramvezető összekötés miatt szükséges a körmösálatétet használni (az NIXSMP 5X10 része) a csavarfej és az M5 anyá alatt is.

	cikkszám	↑	‡	∑	EAN
●	NIXS 40_IX	0,8	0,03	2	8595057672093

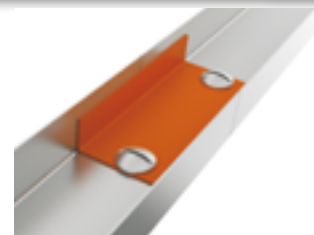
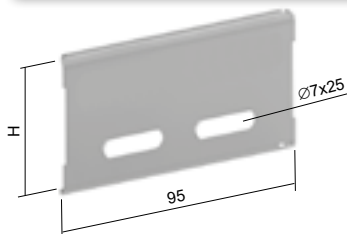
dübel

- ▶ Az összekötést az NIXSM 6X10 (old. 14) csavarokkal kell rögzíteni.

	cikkszám	H	↑	‡	∑	EAN
●	NIXS 50_IX	47	0,8	0,03	2	8595057672109
●	NIXS 100_IX	97	0,8	0,06	4	8595057672062

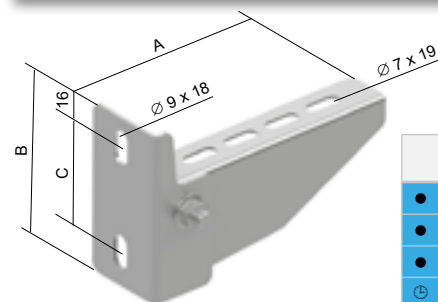
fali tartó

- ▶ A kábeltálcát a fali konzolhoz az NIXSM 6X10 (old. 14) csavarokkal kell rögzíteni.
- ▶ A konzolt 2 db INOXKPO 8X75 dübellel (old. 15) kell a falhoz rögzíteni.

	cikkszám	A	B	C	⊥	‡	EAN
●	NIXDS 62_IX	88	72	38	180	0,13	8595568917492
●	NIXDS 125_IX	142	90	56	160	0,22	8595568917508
●	NIXDS 250_IX	267	104	70	150	0,38	8595568917515
⌚	NIXDS 500_IX	518	130	90	170	1,02	8595568924377

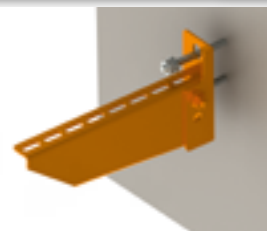



függesztő idom

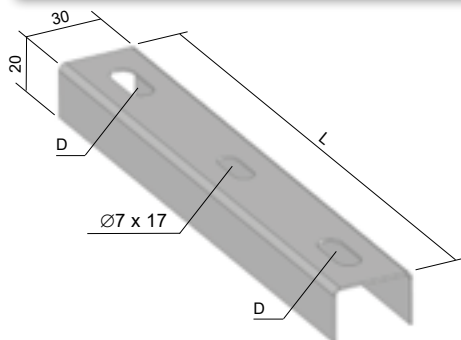

► A kábeltálcát a függesztő idommal és menetes szárral lehet felszerelni.

	cikkszám	L	D	t	±	EAN
●	NIXZ 62_IX	107	Ø9 x 18	1,0	0,05	8595057675346
●	NIXZ 125_IX	170	Ø9 x 18	1,0	0,09	8595057675315
●	NIXZ 250_IX	295	Ø9 x 18	1,0	0,15	8595057675322
⊕	NIXZ 500_IX	545	Ø11 x 20	1,0	0,28	8595057675339

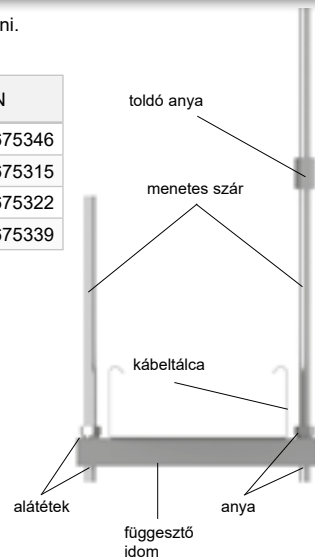

szerelő profil

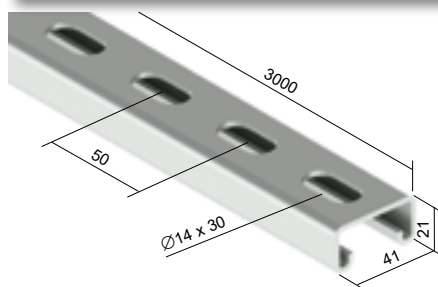

- A menetes szárrakra szerelt kábeltálcák felfüggesztésére alkalmas.
- A szerelőprofil az OKSPL védőburkolattal lezárható (old. 1-27).

	cikkszám	t	EAN
⊕	INOXMP 41X21_IX	2,5	8595057630598

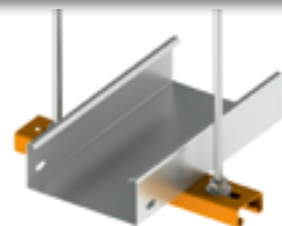

menetes szár

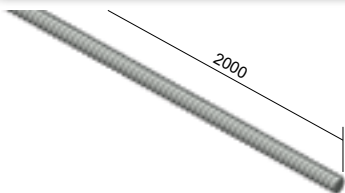

► DIN 976.

	cikkszám	Ø	EAN
●	INOXZT 8_IX	M8	8595057630604
⊕	INOXZT 10_IX	M10	8595057642683

toldó anya

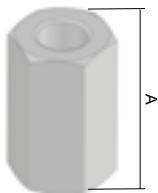

► Két INOXZT 8 menetes szár összekötésére használható.

	cikkszám	A	Ø	‡	EAN
⊕	INOXMZ 8_IX	24	M8	0,02	8595568930217
⊕	INOXMZ 10_IX	30	M10	0,02	8595568930064

csavar + anya + körmősalátét

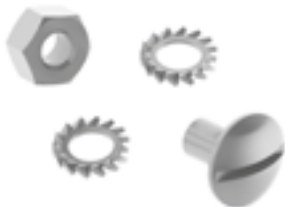

- A körmős alátétek biztosítják az áramvezető kapcsolatot.
- Kábeltálcák és kiegészítők csatlakozásának rögzítésére vagy tartóhoz rögzítésére szolgál.

	cikkszám	∩	EAN
●	NIXSMP 5X10_IX	100	8595568904751

fejes csavar és körmős anya



- A körmős alátétek biztosítják az áramvezető kapcsolatot.
- Kábeltálcák és kiegészítők csatlakozásának rögzítésére vagy tartóhoz rögzítésére szolgál.

	cikkszám	∩	EAN
●	NIXSM 6X10_IX	100	8595057672185



hatszögletű anya



	cikkszám	⊖	EAN
●	INOXM 8_IX	100	8595057630635
⊕	INOXM 10_IX	100	8595057642706

alátét



	cikkszám	A	⊖	EAN
●	INOXPD 8_IX	16	100	8595057630710
⊕	INOXPD 10_IX	20	100	8595057642720

dűbel



- ▶ Alkalmos C20/25-ös betonba és szilárd szerkezetű természetes kőbe egyaránt
- ▶ A következő alapanyagokba használható: repedés hajlamos- és anélküli betonba, szilárd szerkezetű természetes kőbe.

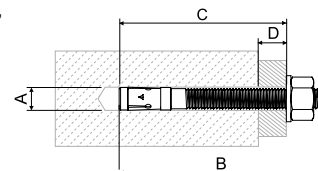

	cikkszám	szeizmikus besorolás	fúrófej átmérő A [mm]	ütköző dűbel hossza B [mm]	tényleges dűbelmélység C [mm]	maximális hasznos hossz D [mm]	menet	csavarkulcs mérete	EAN
●	INOXKPO 8X75_IX	C1	8	75	65	10	M8x38	13	8595568921987
●	INOXKPO 10X95_IX	C1/C2	10	105	95	20	M10x63	17	8595568905888

acél ütköző dűbel

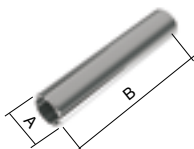

- ▶ A rögzítő dűbeleket a menetes száruk közvetlenül az alapanyaghoz (beton, téglá) való rögzítésére használják.
- ▶ A - fúrószerszám átmérő
- ▶ B - a dűbel teljes hossza
- ▶ C - minimális furatmélység

	cikkszám	A	B	C	menet	‡	EAN
●	INOXKPOZ 8_IX	10	30	33	M8x14	0,01	8595568905895
●	INOXKPOZ 10_IX	12	40	43	M10x17	0,01	8595568905901

szorító heveder

- ▶ A szorító hevederrel rögzíthetjük az NIXV 40 (old. 4) fedelet az NIXKZN 20X40 tálcához (old. 3).
- ▶ A kötés nem oldható.

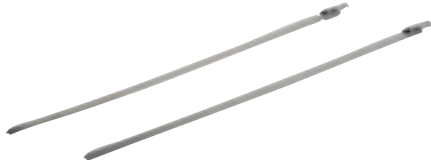

	cikkszám	‡	∪	EAN
●	SPK 200X4.6_IX	0,002	100	8595057698116

kábelvédő

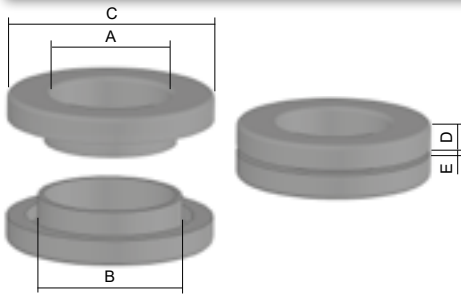

- ▶ A kábelvédő a kábel biztonságos átvezetését teszi lehetővé a tálcán keresztül.
- ▶ A kábelvédő egyik felét helyezzük a tálcán lévő oldalsó vagy középső kivágásba majd a másik felét is helyezzük bele és finoman nyomjuk össze a két részt míg össze nem kapcsolódnak.

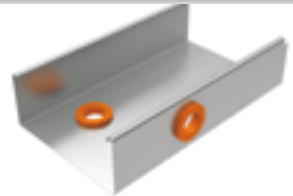

B - a furat átmérője

	cikkszám	A	B	C	D	E	‡	EAN
●	NKP 9_FB	10	15	24	5	0,5 - 5	0,002	8595057689466
●	NKP 11_FB	12	18,5	26	6	0,5 - 5	0,004	8595057689473
●	NKP 13_FB	16	20	31	6	0,5 - 5	0,006	8595057689480
●	NKP 16_FB	17	22	33	6	0,5 - 5	0,006	8595057689497
●	NKP 21_FB	24	28	40	7	0,5 - 5	0,010	8595057689503
●	NKP 29_FB	31	37	53	7	0,5 - 5	0,018	8595057689510

élvédő



- ▶ Acélbetétes műanyag élvédő a tálca éleinek takarására.
- ▶ Az élvédő csak a 10 többszörösének megfelelő mennyiségben rendelhető.
- ▶ Az élvédő max. 2 mm-es lemeztvastagságig használható.

	cikkszám	‡	EAN
●	NCH_XX	0,06	8595057669932



anyag

A rozsdamentes termékek ausztenites króm-nikkel acélból készül a ČSN 17 240; AISI 304; DIN X5CrNi18-10; W.-Nr. 1 4301 norma szerint.
Az alkatrészek védőfilmmel vannak a külső részükön ellátva.
A termékek az AISI 316 minőségi előírásoknak is megfelelően rendelhetők.
A szállítási határidők és ajánlatok tekintetében a Kopos területi képviselők adnak további információkat.

csomagolás és szállítás

A kábeltálcák és barrier szalagok 2 méteres hosszúak.
A termékekből egyesével lehet rendelni. Kivétel az NIXSMP 5X10 és az NIXSM 6X10 csavarok, amelyek 100 darabos csomagolásúak.
Az élvédő 10 méteres tekercsben kapható.

kábeltálcák csatlakozása

A kábeltálcák az NIXS. toldóval és az NIXSM 6X10 csavarokkal vannak összecsatlakoztatva. Az összekötés biztosítja az elektromos egyen potenciált.
A kábeltálcák és alkatrészeik vízszintes és függőleges irányban módosíthatják a nyomvonalat és az összekötésükhöz az NIXSM 6X10 csavarok használhatóak.
A speciális végkiképzés biztosítja az összekötéseket azonos magasságban, valamint a felületi kiképzés megelőzi a behelyezett kábelek sérülését.





4

**HUZALRÁCS
KÁBELTÁLCÁK**

huzalrács kábelátalca integrált toldóval

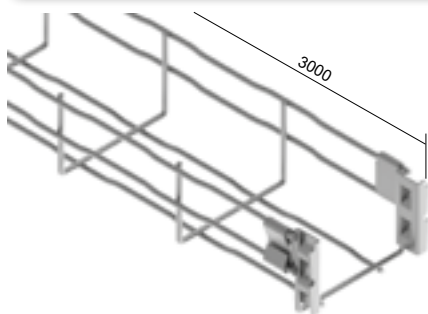

- ▶ A huzalrács tálcák egyik végén toldó van kialakítva – 200 mm szélességig a toldók csak az oldalfalakon van, 300 mm szélességtől pedig az oldalfalakon és a tálcák alján is.
- ▶ A tálcák összekötését a kép mutatja (old. 4-3). Ebben az esetben az áramvezető csatlakozás is teljesül.
- ▶ A megfelelő szellőzés biztosítása érdekében a kábelátalcaikat egymástól legalább 250 mm-re kell szerelni és 20 mm távolságot kell tartani a faltól.
- ▶ **A rozsdamentes hálós kábelátalcaikat AISI 304 acélból készülnek.**

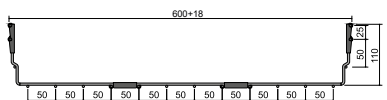
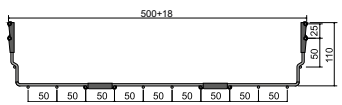
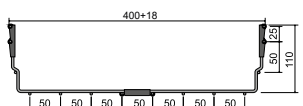
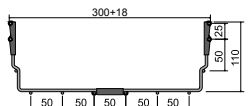
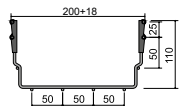
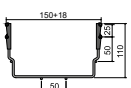
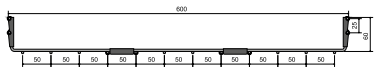
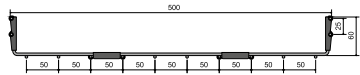
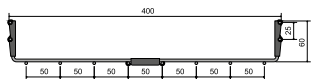
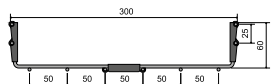
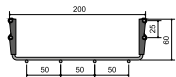
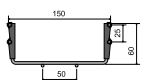
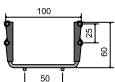

	cikkszám	∅	☒	‡	toldók darabszáma az alján	EAN
●	DZI 60X60_BZNCR	3,9	21	0,75	0	8595568927859
⊕	DZI 60X60_BEZN	3,9	21	0,75	0	8595568931252
●	INOXDZI 60X60_BIX	3,5	21	0,59	0	8595568931399
●	DZI 60X100_BZNCR	3,9	43	0,79	0	8595568927866
⊕	DZI 60X100_BEZN	3,9	43	0,79	0	8595568931269
●	INOXDZI 60X100_BIX	4,0	43	0,82	0	8595568931405
●	DZI 60X150_BZNCR	3,9	72	0,84	0	8595568927873
⊕	DZI 60X150_BEZN	3,9	72	0,84	0	8595568931276
⊕	INOXDZI 60X150_BIX	4,0	72	0,88	0	8595568931412
●	DZI 60X200_BZNCR	3,9	100	1,09	0	8595568927880
⊕	DZI 60X200_BEZN	3,9	100	1,09	0	8595568931283
⊕	INOXDZI 60X200_BIX	4,0	100	1,13	0	8595568931429
●	DZI 60X300_BZNCR	4,3	156	1,58	1	8595568927897
⊕	DZI 60X300_BEZN	4,3	156	1,58	1	8595568931290
⊕	INOXDZI 60X300_BIX	4,4	156	1,74	1	8595568931436
●	DZI 60X400_BZNCR	4,3	212	2,01	1	8595568927903
⊕	DZI 60X400_BEZN	4,3	212	2,01	1	8595568931306
●	DZI 60X500_BZNCR	4,6	268	2,72	2	8595568927910
⊕	DZI 60X500_BEZN	4,6	268	2,72	2	8595568931313
●	DZI 60X600_BZNCR	4,6	324	3,13	2	8595568927927
⊕	DZI 60X600_BEZN	4,6	324	3,13	2	8595568931320
⊕	DZI 110X150_BZNCR	4,3	133	1,14	0	8595568931221
⊕	DZI 110X150_BEZN	4,3	133	1,14	0	8595568931337
●	DZI 110X200_BZNCR	4,3	186	1,59	0	8595568927934
⊕	DZI 110X200_BEZN	4,3	186	1,59	0	8595568931344
●	DZI 110X300_BZNCR	4,3	291	2,04	1	8595568927941
⊕	DZI 110X300_BEZN	4,3	291	2,04	1	8595568931351
●	DZI 110X400_BZNCR	4,6	396	2,71	1	8595568927958
⊕	DZI 110X400_BEZN	4,6	396	2,71	1	8595568931368
⊕	DZI 110X500_BZNCR	4,6	501	3,12	2	8595568931238
⊕	DZI 110X500_BEZN	4,6	501	3,12	2	8595568931375
⊕	DZI 110X600_BZNCR	4,6	606	3,53	2	8595568931245
⊕	DZI 110X600_BEZN	4,6	606	3,53	2	8595568931382



60 - huzalrács kábeltálca integrált toldóval

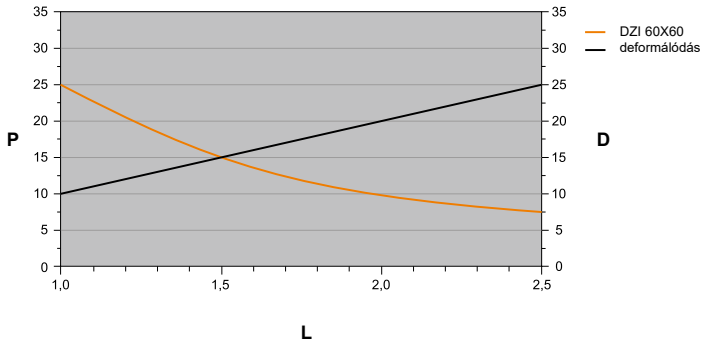

110 - huzalrács kábeltálca integrált toldóval

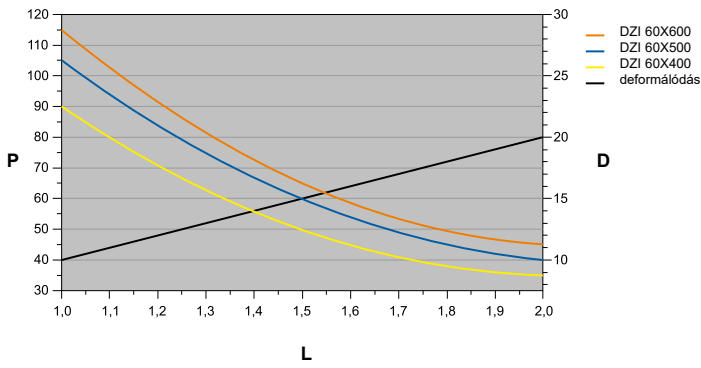
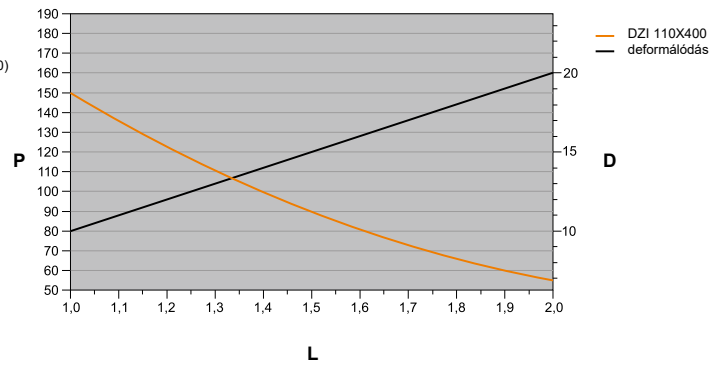
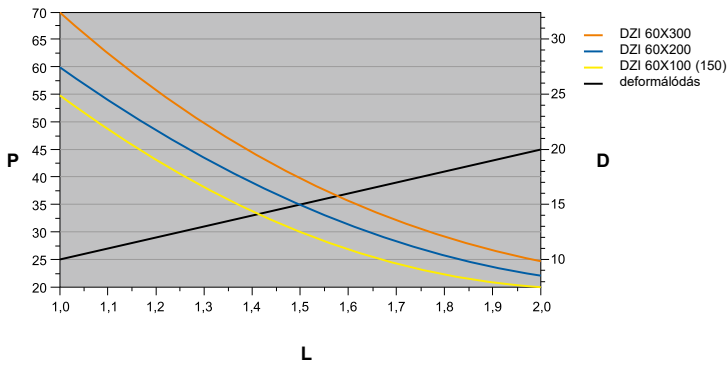
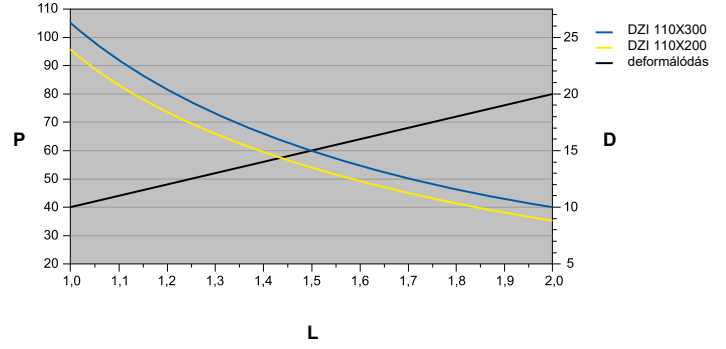

Az ábra mutatja a maximális kábeltálca terhelhetőséget a tartók távolságának függvényében.

A grafikonon szereplő értékek nem tartalmazzák a környezeti adottságokból eredő tényezőket és nem értendők személyterhelésre.

L = tartók távolsága (m)

P = megengedett terhelhetőség (súly kg/m)

D = deformálódás (mm)

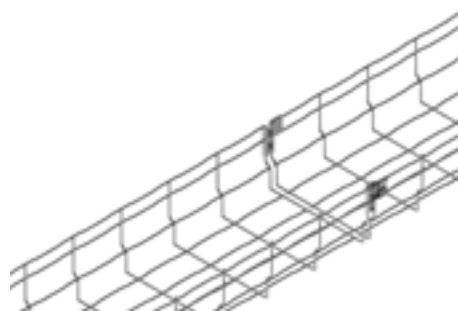
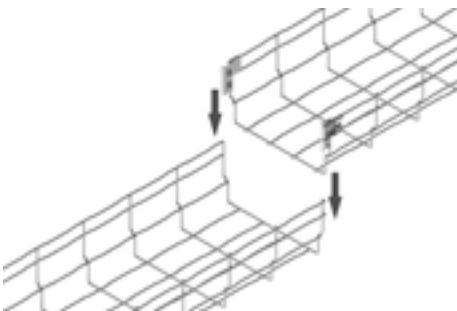

huzalrács kábeltálca

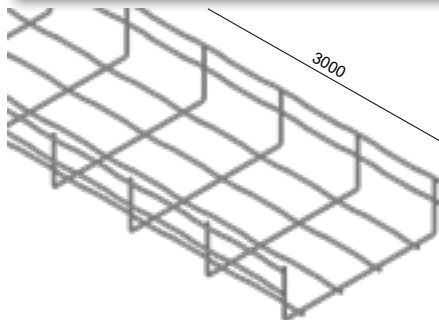

- ▶ A huzalrács kábeltálca szabványos hosszúsága 3 m.
- ▶ Rács: 50 x 100 mm (a DZ 60X60 és INOXDZ 60X60 esetében ez nem érvényes).
- ▶ A huzalrács kábeltálcák összekapcsolhatóak a DZS/B toldóval (old. 6). A 60 és 110 mm-es oldalmagasságúak a DZRS/B (old. 7) gyorstoldóval köthetők össze vagy használható a DZSP/B (old. 7) jelű összekötő megerősítő lemezzel.

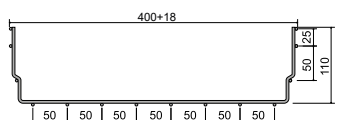
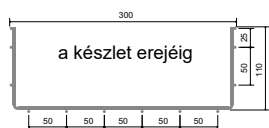
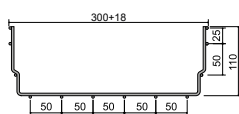
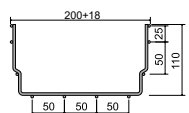
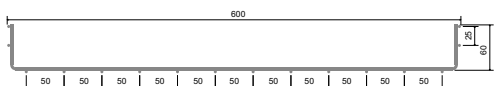
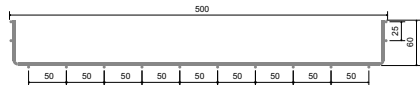
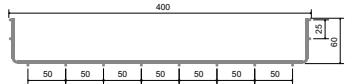
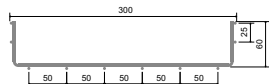
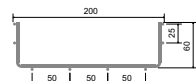
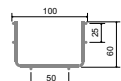
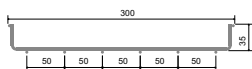
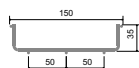

cikkszám	∅	☒	‡	EAN
● DZ 35X100_BZNCR	3,9	27	0,55	8595057689893
⊖ DZ 35X100_BF	3,9	27	0,55	8595568903129
● DZ 35X150_BZNCR	3,9	42	0,67	8595057690127
⊖ DZ 35X150_BF	3,9	42	0,67	8595568903136
● DZ 35X200_BZNCR	3,9	58	0,81	8595057690134
⊖ DZ 35X200_BF	3,9	58	0,81	8595568903143
● DZ 35X300_BZNCR	4,3	89	1,27	8595057690141
⊖ DZ 35X300_BF	4,3	89	1,27	8595568903150
⊖ DZ 60X60_BF	3,9	23	0,55	8595568903167
⊖ DZ 60X100_BF	3,9	47	0,77	8595568903174
⊖ DZ 60X150_BF	3,9	75	0,82	8595568903181
⊖ DZ 60X200_BF	3,9	102	1,06	8595568903198
⊖ DZ 60X300_BF	4,3	157	1,57	8595568903204
⊖ DZ 60X400_BF	4,3	212	1,90	8595568903211
⊖ DZ 60X500_BF	4,6	267	2,46	8595568903228
⊖ DZ 60X600_BF	4,6	322	2,83	8595568903235
⊖ DZ 110X200_BF	4,3	193	1,57	8595568903242
⊖ DZ 110X300_BF	4,3	297	1,90	8595568903259
⊖ DZ 110X400_BF	4,6	401	2,46	8595568903266



35 - huzalrács kábeltálca

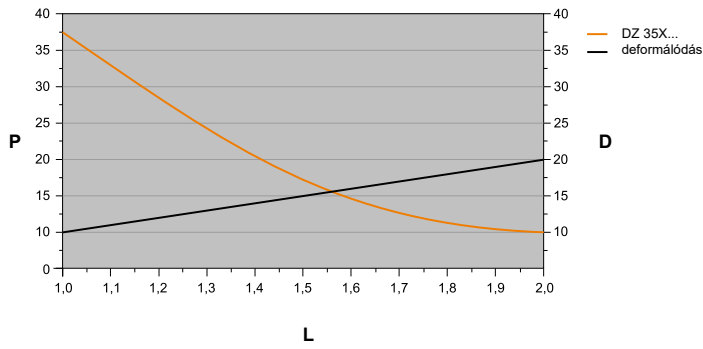

110 - huzalrács kábeltálca

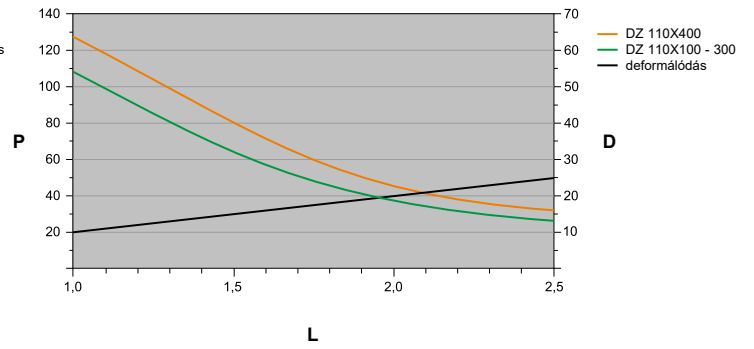

60 - huzalrács kábeltálca

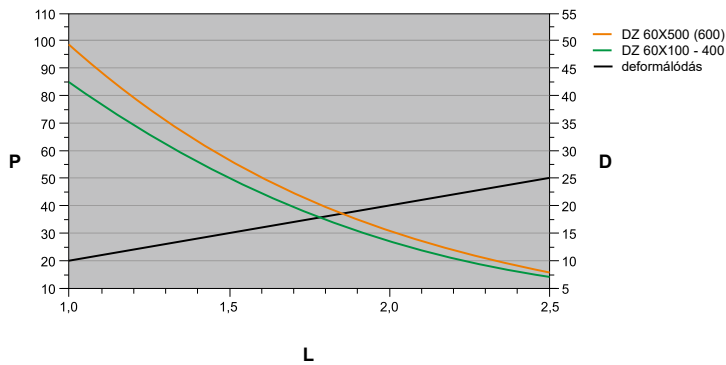
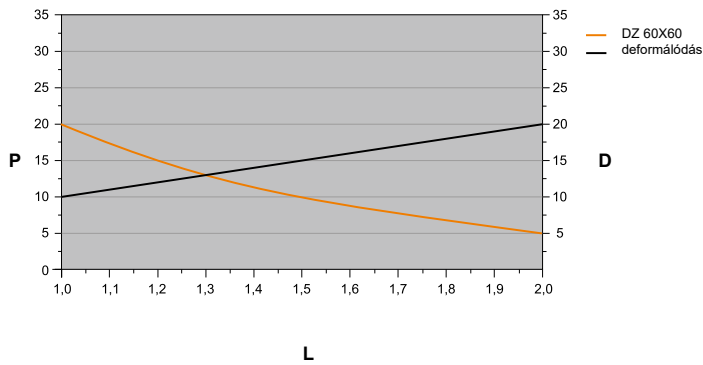

Az ábra mutatja a maximális kábeltálca terhelhetőséget a tartók távolságának függvényében.

A grafikonon szereplő értékek nem tartalmazzák a környezeti adottságokból eredő tényezőket és nem értendők személyterhelésre.

L = tartók távolsága (m)

P = megengedett terhelhetőség (súly kg/m)

D = deformálódás (mm)

rögzítőcsavar



	cikkszám	‡	EAN
●	DZSU/B_ZNCR	0,02	8595057689855
⊕	INOXDZSU/B_BX	0,02	8595057697263

toldó



- A csavarfej speciális kivitele lehetővé teszi a gyors és biztos összekötést a tálcák bármely oldalánál.

	cikkszám	‡	EAN
●	DZS/B_ZNCR	0,03	8595057689831
⊕	DZS/B_F	0,03	8595568902597
⊕	INOXDZS/B_BX	0,03	8595057697256



	tálcátípus	DZS/B toldók darabszáma
DZ 35	100; 150; 200	2
	300	3
DZ 60	60; 100; 150; 200	2
	300; 400	3
	500; 600	4
DZ 110	200	2
	300; 400	3



gyorstoldó

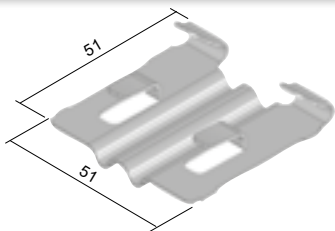

- ▶ A gyorstoldó lehetővé teszi a 60 és 110 mm-es falmagasságú tálcák összekötését csavarok nélkül.
- ▶ A fix csatlakozás kialakításához a lapok lehajlítása szükséges.

	cikkszám	‡	EAN
●	DZRS/B_ZNCR	0,03	8595057689824
⊕	DZRS/B_F	0,03	8595568902603



összekötés megerősítő lemez

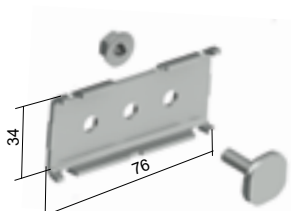

- ▶ Az összekötés megerősítő lemez a tálcák biztos csatlakozására szolgál. A DZSU/B csavar tartozék.
- ▶ Az összekötés megerősítő lemez a 60 és 110 mm-es falmagasságú tálcák összekötését teszi lehetővé.

	cikkszám	‡	EAN
●	DZSP/B_ZNCR	0,06	8595057689848
⊕	DZSP/B_F	0,06	8595568902610
⊕	INOXDZSP/B_BX	0,06	8595568902856



fali tartó

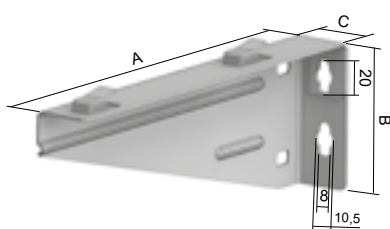

- ▶ A huzalrács kábeltálcája gyors és megbízható rögzítését a tartó rögzítő füleinek ráhajtatásával érhetjük el.
- ▶ Az INOXDZDS tartók rögzítő nélküliek. Ezek külön vásárolható INOXDZSU/B szerelőcsavarokkal rögzíthetők a tartóhoz.

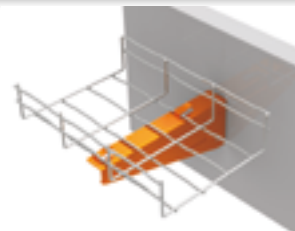

	cikkszám	A	B	C	‡	EAN
●	DZDS 100/B_S	150	85	36	0,25	8595057689909
●	DZDS 150/B_S	200	85	36	0,26	8595057690233
●	DZDS 200/B_S	250	85	36	0,38	8595057689916
●	DZDS 300/B_S	350	85	36	0,66	8595057690240
●	DZDS 400/B_S	450	85	36	0,80	8595057690257
⊕	DZDS 500/B_S	550	122	36	1,01	8595057690264
⊕	DZDS 600/B_S	650	122	36	1,11	8595057690271
⊕	INOXDZDS 100/B_BX	150	85	35	0,24	8595568902917
⊕	INOXDZDS 150/B_BX	200	85	35	0,30	8595568902924
⊕	INOXDZDS 200/B_BX	250	85	35	0,38	8595568902931
⊕	INOXDZDS 300/B_BX	350	85	35	0,49	8595568902948

	cikkszám	A	‡	‡	⊕	EAN
⊕	DZDS 100/B_F	150	85	36	0,25	8595568902658
⊕	DZDS 150/B_F	200	85	36	0,26	8595568902665
⊕	DZDS 200/B_F	250	85	36	0,38	8595568902672
⊕	DZDS 300/B_F	350	85	36	0,66	8595568902689
⊕	DZDS 400/B_F	450	85	36	0,80	8595568902696
⊕	DZDS 500/B_F	550	122	36	1,01	8595568902702
⊕	DZDS 600/B_F	650	122	36	1,11	8595568902719

központi felfüggesztő

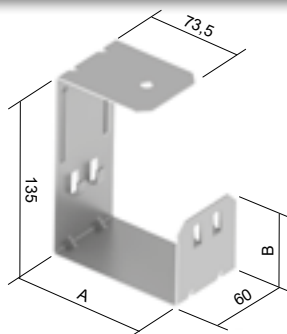

- ▶ A központi felfüggesztővel a mennyezethez rögzíthetjük a huzalrács kábeltálcákat Ø 8 mm-es menetes szárral és 2 db M 8 csavaranyával.
- ▶ A huzalrács kábeltálcán a felfüggesztőt a rácsok keresztezési pontjához kell szerelni.
- ▶ A felfüggesztő maximális terhelhetősége 5 kg/m.



	cikkszám	A	B	‡	‡	EAN
●	DZSZ 35X100_S	103	51,5	1,5	0,25	8595568930385
●	DZSZ 60X60_S	63	61,5	1,5	0,22	8595568930361
●	DZSZ 60X100_S	103	61,5	1,5	0,26	8595568930378



akasztó

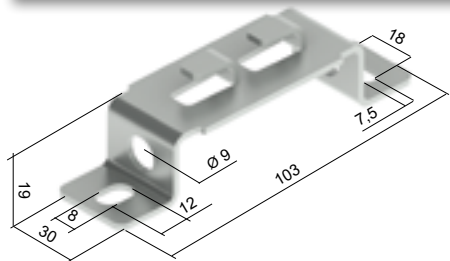

- ▶ Az akasztóval a falhoz vagy a mennyezethez rögzíthetjük a huzalrács kábel tálcákat Ø 8 mm-es menetes szárral.
- ▶ Felfüggesztés esetében 2 db menetes szárral kell szerelni a kábel tálcák 60 illetve 100 mm-es oldalánál és a maximális hossz 200 mm (a DZ 60X300-as tálcáknál is alkalmazható a felfüggesztés – a tálcák maximális terhelhetősége 10 kg/m).
- ▶ Az oldalfali rögzítés csak a DZ 60X60 és a DZ 60X100 tálcák esetében lehetséges. A sarokvas rögzítése a KPO 6 dübelekkel történik (2 db).

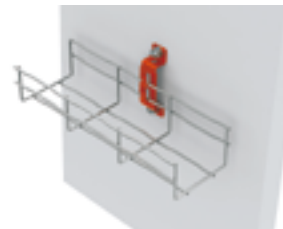
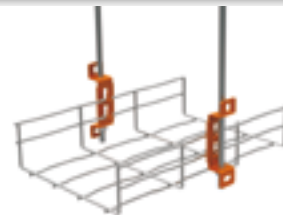

cikkszám	‡	EAN
● DZZ/B_ZNCR	0,05	8595057689800
⊕ DZZ/B_F	0,05	8595568902627
⊕ INOXDZZ/B_BX	0,05	8595568902863

központi felfüggesztő

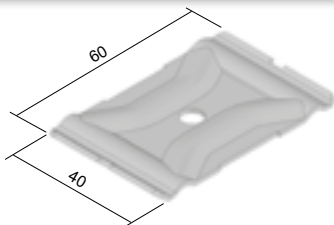

- ▶ A központi felfüggesztővel a mennyezethez rögzíthetjük a huzalrács kábel tálcákat. A felfüggesztéshez 2 db felfüggesztő kell és az Ø 8mm-es menetes szár.
- ▶ A DZ 60X60 és DZ 35X150 huzalrács kábel tálcákhoz ez a felfüggesztő nem alkalmas.
- ▶ Egyszeres rögzítés esetén használjunk egy belső felfüggesztőt, amelyhez 2 db központi felfüggesztőt kell rendelni.
- ▶ Ez a felfüggesztés maximum 300 mm-es kábel tálcákig alkalmazható.



cikkszám	‡	EAN
● DZCZ/B_ZNCR	0,03	8595057689794
⊕ DZCZ/B_F	0,03	8595568902634
⊕ INOXDZCZ/B_BX	0,03	8595568902870

szereplőlemez

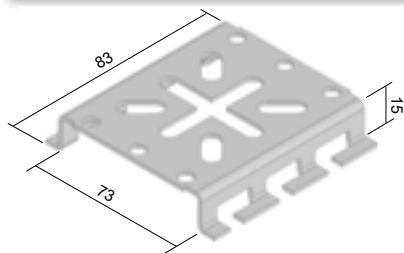

- ▶ A szereplőlemez villanszerelési dobozok rögzítésére szolgál.
- ▶ A huzalrács kábeltálca 60 és 110 mm-es oldalfalára szerelhető fel.
- ▶ A szereplőlemez rögzíthető az összes huzalrács kábeltálca külső-alsó részéhez is kivétel a DZ 60X60 és INOXDZ 60X60 tálcák.



	cikkszám	‡	EAN
●	DZMD/B_ZNCR	0,08	8595057689817
⊕	DZMD/B_F	0,08	8595568902641
⊕	INOXDZMD/B_BX	0,08	8595568902887

menetes szár

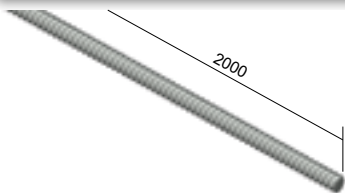

- ▶ DIN 976.
- ▶ Szilárdsági osztály 4.8

	cikkszám	∅	‡	EAN
●	ZT 8_ZNCR	M 8	0,31	8595057631793
⊕	INOXZT 8_IX	M 8	0,31	8595057630604

hatszögletű anya



	cikkszám	EAN
●	M 8_ZNCR	8595057633643
⊕	INOXM 8_IX	8595057630635



dübel



- ▶ Alkalmos C20/25-ös betonba és szilárd szerkezetű természetes kőbe egyaránt
- ▶ A következő alapanyagokba használható: repedés hajlamos- és anélküli betonba, szilárd szerkezetű természetes kőbe.

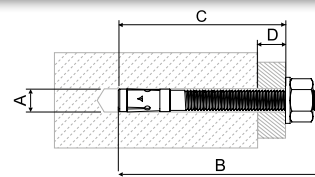

	cikkszám	szeizmikus besorolás	fúrófej átmérő A [mm]	ütköző dübel hossza B [mm]	tényleges dübelmélység C [mm]	maximális hasznos hossz D [mm]	menet	csavarkulcs mérete	EAN
●	KPO 6X70_PO	-	6	65	60	10	M6x25	10	8595057691179
●	KPO 8X77_PO	C1	8	75	65	10	M8x38	13	8595057691100
●	KPO 8X97_PO	C1	8	95	85	30	M8x58	13	8595057691117
●	KPO 8X110_PO	C1/C2	8	115	105	50	M8x8	13	8595568931139
●	KPO 10X95_PO	C1/C2	10	95	85	10	M10x53	17	8595057691124
●	KPO 10X115_PO	C1/C2	10	115	105	30	M10x73	17	8595057691131
●	KPO 10X175_PO	C1/C2	10	185	175	100	M10x143	17	8595568931153
●	KPO 12X120_PO	C1/C2	12	110	100	10	M12x61	19	8595057691148
⊕	KPO 8X77_POGMT	-	8	80	65	10	M8	13	8595568927965
⊕	KPO 8X97_POGMT	-	8	100	90	35	M8	13	8595568929631
⊕	KPO 10X95_POGMT	-	10	95	84	15	M10	17	8595568927972
⊕	KPO 10X115_POGMT	-	10	115	104	35	M10	17	8595568929648
⊕	KPO 12X120_POGMT	-	12	120	105	25	M12	19	8595568929655
●	INOXKPO 8X75_IX	C1	8	75	65	10	M8x38	13	8595568921987
●	INOXKPO 10X95_IX	C1/C2	10	105	95	20	M10x63	17	8595568905888

acél ütköző dübel

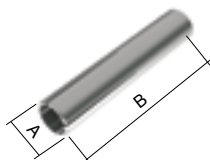

- ▶ A KKZ ütköződübelek segítségével közvetlenül rögzíthetőek a menetes szarak.
- ▶ A dübel belsejében található egy támasztó, amely a helyes pozícióba vezeti, mielőtt a menetes szarát beszereljük.
- ▶ Ez a tétel beton illetve természetes kőbe való rögzítéshez használható.
- ▶ A KZK 8, KZK 10 és KZK 12 dübelek gallérral vannak felszerelve.

- ▶ A - fúrófej átmérő
- ▶ B - a dübel teljes hossza
- ▶ C - a furat minimális mélysége

	cikkszám	A	B	C	menet	húzóterhelés beton C20/25 (kN)	‡	EAN
●	KKZ 6_ZNCR	8	25	27	M6	2,50	0,01	8595057697553
●	KKZ 8_ZNCR	10	30	32	M8	3,00	0,01	8595057697560
●	KKZ 10_ZNCR	12	40	42	M10	4,75	0,02	8595057697577
●	KKZ 12_ZNCR	15	50	52	M12	6,80	0,05	8595057697584

réz ütköző dübel

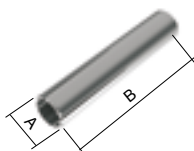

- ▶ A KKZM ütköződübelek segítségével közvetlenül rögzíthetőek a menetes szarak.
- ▶ A réz dübelek kúpos menettel vannak ellátva, amely szétnyílik a menetes szár vagy csavar behajtásakor.
- ▶ A menetes szarát (csavart) a dübel teljes mélységében kell behajtani.
- ▶ Ez a tétel betonba, természetes kőbe, fába, faforgács lemezbe és téglába történő rögzítésre alkalmas.

- ▶ A - fúrófej átmérő
- ▶ B - a dübel teljes hossza
- ▶ C - a furat minimális mélysége

	cikkszám	A	B	C	menet	beton C20/25		‡	EAN
						húzóterhelés (kN)	meghúzás (Nm)		
●	KKZM 8_XX	10	30	35	M8	1,50	6	0,01	8595568925893
●	KKZM 10_XX	12	35	40	M10	2,50	10	0,01	8595568925909

‡ súly kg/db

● szabványos

POGMT nem elektrolitikus bevonat

XX sárgaréz

ZNCR horgany-króm

⊕ külön rendelésre

IX rozsdamentes acél

PO horgany-króm

betoncsavar belső menettel

- ▶ M8 / M10 kombinált csavar a csavarok vagy a menetes rudak gyors és egyszerű felszereléséhez.
- ▶ Úgy tervezték, hogy repedt betonban C20/25 - C50/60, előre feszített C30/37 - C50/60 üreges panelekbe építsenek, sűrű szerkezetű természetes kőbe.
- ▶ A – furatátmérő
- ▶ B – minimum lyukmélység
- ▶ C – csavarmélység
- ▶ D – a rögzítő anya magassága
- ▶ E – az alapanyag minimális vastagsága

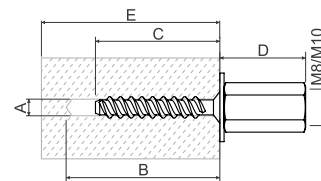

cikkszám	A	B	C	D	E	csavarkulcs mérete	meghúzási nyomaték		EAN
							‡	Nm	
● KBS 6X35 M8/M10_PO	6	45	35	26,5	80	13	≤10	0,03	8595568931122

C20/25 és C50/60			előregyártott üreges panelek		
megengedett terhelés		minimum tengelyirányú távolság a szélektől	előregyártott üreges panelek	megengedett eltérés	minimum tengelyirányú távolság a szélektől
szakítószilárdság	elhajlás				
kN	kN				
0,6	2,4	35	≥25	0,4	100
			≥30	0,8	
			≥35	1,2	

fém bővítő dübel

- ▶ Előszertelt felszereléshez betonba, porózus betonba, függőlegesen perforált téglába, sűrű szerkezetű természetes kőbe, tömör téglafalakba, tömör homokmész téglába.
- ▶ A külső fogak kitágulnak az építőanyagban, így nagy terhelhetőséget biztosítanak. A csavart legalább a dübel teljes hosszaiig be kell csavarni. A dübel hosszának kiszámítása: dübelhossz + csavarátmérő + dübelvastagság + a vakolat vagy a szigetelés vastagsága.
- ▶ A bordázott belsőjű dübel alkalmas csavarokhoz. Funkcióikat tűz esetén is megtartó kábeltartó rendszerek esetén SB 6.3X35 csavart kell használni.
- ▶ A - lyukátmérő
- ▶ B - minimális lyukmélység
- ▶ C - csavar hossza
- ▶ D - menetátmérő

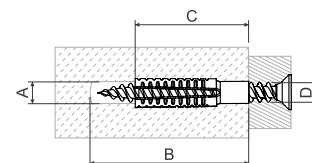

cikkszám	A	B	C	D	‡	EAN	javasolt lyukátmérő az anyaghoz			garantált terhelhetőség - az ütés, vágás, átlós ütés a meghatározott menetátmérőre és anyagra vonatkozik		
							beton C20/25	pórozus beton PB4	HLZ12 függőlegesen perforált téglák	menetátmérő	porózus beton ≥PB2, PP2 (G2)	porózus beton ≥PB4, PP4 (G4)
							mm	mm	mm	mm	kN	kN
● KHP 6X32_PO	7-9	38	32	5-6	0,01	8595568931009	7	6	7	-	-	-
● KHP 8X38_PO	10-12	46	38	6-8	0,01	8595568931016	10	10	10	8	0,2	0,3
● KHP 8X60_PO	10-12	68	60	6-8	0,03	8595568931023	12	10	10	8	0,3	0,4
● KHP 10X60_PO	12-14	68	60	8-10	0,03	8595568931030	14	12	12	10	0,4	0,6



csavarvágó



- ▶ A vágó fogai eltolással vágnak.
- ▶ Alkalmas a huzalrács kábeltálcák kereszteződési pontjainál a legközelebbi vágásra.

	cikkszám	‡	EAN
●	DZDN_XX	0,75	8595057668591

horgany spray



- ▶ A korrózióvédő festékeket a sérült galvanizált felületek utólagos védelemére használhatjuk.
- ▶ Ecsettel hibajavításhoz vihető fel.

	cikkszám	‡	EAN
●	WEICON 375_XX (festék)	0,50	8595057621183
●	WEICON 750_XX (festék)	1,10	8595057693609
●	GZS_XX (spray)	0,45	8595057633148

szerelés

**HUZALVÁGÁS**

A huzalrács kábeltráca útvonala megváltoztatható a felhasználó igényei szerint. Javasoljuk, hogy használjon professzionális vágót a huzaláló vágásához. Javasoljuk, hogy a huzalrács keresztezédsi pontjához legközelebb vágjon, hogy megelőzze a behelyezett vezetékek sérüléseit.



a helyes
vágás
módja

iv

Ív készítéséhez a huzalrács kábeltráca alsó és oldalfali részéből kell kivágni részeket. A külső oldalon nem kell kivágni a tálcát. Meg kell hajlítani 90°-ban az oldalfalat. A belső oldalakat a DZS/B toldóval kell rögzíteni, a második toldó a tálcá alsó részének összekötésére szolgál.

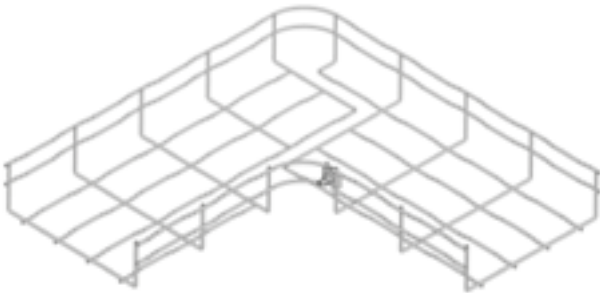

tálca szélesség	DZS/B toldók száma	kivágandó részek	összeszerelés
100	1		
150	1		
200	1		
300	1		
400	1		
500	1		
600	1		



szerelés

T-IDOM

A T-idom a huzalrács kabeltálca két részéből készül. A „forduló” tálca aljából két zónát kell kivágni, ez minden tálcaszélességre érvényes. Az oldalakat ki kell vágni a „folytatólagos” tálcából, a kivágandó zónák mennyisége a „forduló” tálca szélességének a függvénye, melyet a táblázat tartalmaz. A tálcák alja és oldalai a DZS/B toldóval köthetők össze. T-idomot készíthetünk különböző szélességű tálcákból.

tálca szélesség	DZS/B toldók száma	kivágandó zónák (oldalak) száma
100	4	2
150	4	3
200	4	4
300	4	5
400	4	6
500	4	7
600	4	8

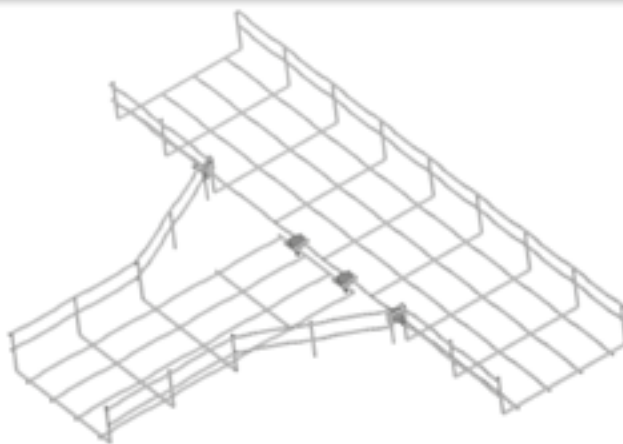

a kivágandó zónák mennyisége a táblázatban feltüntetve

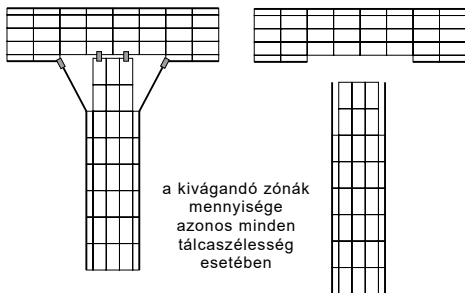

KERESZTIDOM

A keresztidom alapvetően két T-idom elkészítéséből áll. Két zónát kell a két „forduló” tálca aljából kivágni, ezt minden tálcaszélességnél kell alkalmazni. Az oldalakat ki kell vágni a „folytatólagos” tálcából, a kivágandó zónák mennyisége a „forduló” tálca szélességének a függvénye, melyet a táblázat tartalmaz. A tálcák alja és oldalai a DZS/B toldóval köthetők össze. Keresztidomot készíthetünk különböző szélességű tálcákból.

tálca szélesség	DZS/B toldók száma	kivágandó zónák (oldalak) száma
100	8	2 + 2
150	8	3 + 3
200	8	4 + 4
300	8	5 + 5
400	8	6 + 6
500	8	7 + 7
600	8	8 + 8

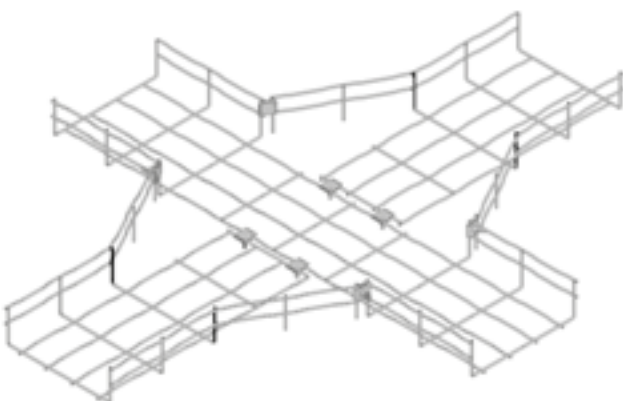

a kivágandó zónák mennyisége a táblázatban feltüntetve

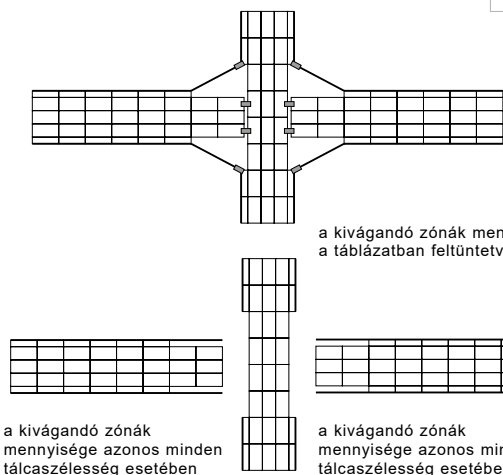

a kivágandó zónák mennyisége azonos minden tálcaszélesség esetében

a kivágandó zónák mennyisége azonos minden tálcaszélesség esetében

szerelés

SZINTVÁLTOZTATÁS

A vízszintes szint bármilyen megváltoztatása megoldható a megfelelő zónák kivágásával és a huzalrács kábeltálca meghajtásával addig, amíg a szükséges formát elérjük.

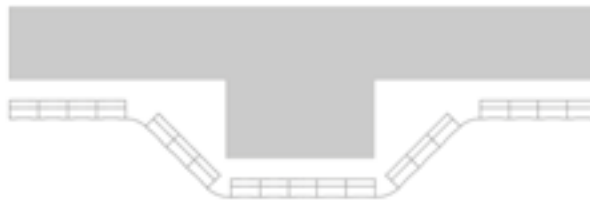
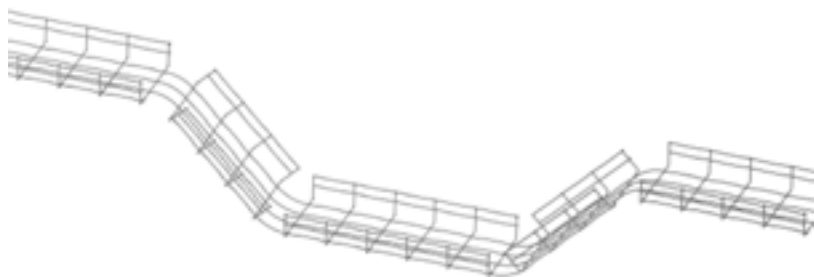

SZŰKÍTÉS

A szélesebb huzalrács kábeltálcát szűkíteni lehet és össze lehet kapcsolni a szűkebb darabbal. Hogy elérjük a szükséges eredményt, a következő alapelveket kell követni:

- vágjuk ki a szükséges zónákat a tálca aljából és oldalakból
- hajtsuk az oldalfalat a szükséges szélességig
- csatlakoztassuk a végeket 3 db DZS/B segítségével.

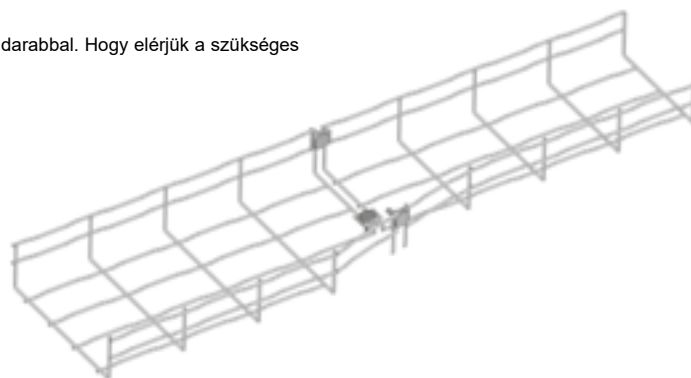
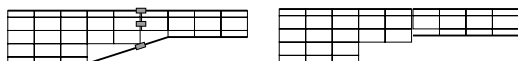

behelyezhető kábelek mennyisége

cikkszám	cm ²	Kereszt-metszet (cm ²) 50%-os kitöltöttségnél	CYKY	CYKY	CYKY	CYKY	CYKY	CYKY	CYKY	CYKY	CYKY	CYKY	CYKY	CYKY	CYKY	CYKY	CYKY	CYKY
			3x1,5	5x1,5	3x2,5	5x2,5	3x4	5x4	5x6	5x10	5x16	5x25	4x35	4x50	3x70+50	3x95+70	3x120+95	3x240+120
			Ø 8,6	Ø 10,1	Ø 9,5	Ø 11,2	Ø 11,2	Ø 13,8	Ø 15,1	Ø 18	Ø 20,4	Ø 26,1	Ø 24,8	Ø 31,3	Ø 33,6	Ø 39,3	Ø 43	Ø 56,4
DZ 35X100	35	17,5	24	17	19	14	14	9	8	5	4	3	3	2	2	0	0	0
DZ 35X150	52,5	26,3	35	26	29	21	21	14	12	8	6	4	4	3	2	0	0	0
DZ 35X200	70	35,0	47	34	39	28	28	18	15	11	8	5	6	4	3	0	0	0
DZ 35X300	105	52,5	71	51	58	42	42	28	23	16	13	8	9	5	4	0	0	0
DZ 60X60	45	22,5	24	18	20	14	14	9	8	6	4	3	3	2	2	1	1	0
DZ 60X100	60	30,0	41	29	33	24	24	16	13	9	7	4	5	3	3	1	1	1
DZ 60X150	90	45,0	61	44	50	36	36	24	20	14	11	7	7	5	4	2	2	2
DZ 60X200	120	60,0	81	59	66	48	48	32	26	19	14	9	10	6	5	4	3	2
DZ 60X300	180	90,0	122	88	100	72	72	47	39	28	22	13	15	9	8	6	5	3
DZ 60X400	240	120,0	162	118	133	96	96	63	53	37	29	18	20	12	11	8	6	4
DZ 60X500	300	150,0	203	147	166	120	120	79	66	46	36	22	24	15	13	10	8	5
DZ 60X600	360	180,0	243	176	199	143	143	95	79	56	43	26	29	18	16	12	10	6
DZ 110X200	220	110,0	149	108	122	88	88	58	48	34	26	16	18	11	10	7	6	3
DZ 110X300	330	165,0	223	162	183	132	132	87	72	51	40	24	27	17	15	11	9	5
DZ 110X400	440	220,0	297	216	244	175	175	116	96	68	53	32	36	22	19	14	12	7

Az értékek a kábelek számát mutatja 50%-os kitöltöttség mellett. Tájékoztatásul a CYKY típusú kábelek átmérőit adtuk meg. Az értékeket számítással határoztuk meg. Határesetekben (kis méretű tálca és nagy átmérőjű kábel vagy ellenkező esetben) szükséges átgondolni a tálcák és az kábeltálcák kombinációt és lehet referenciaként használni a technikai ajánlásokhoz.





5

KÁBELLÉTRÁK

A RENDSZER ELEMEINEK ÁTTEKINTÉSE

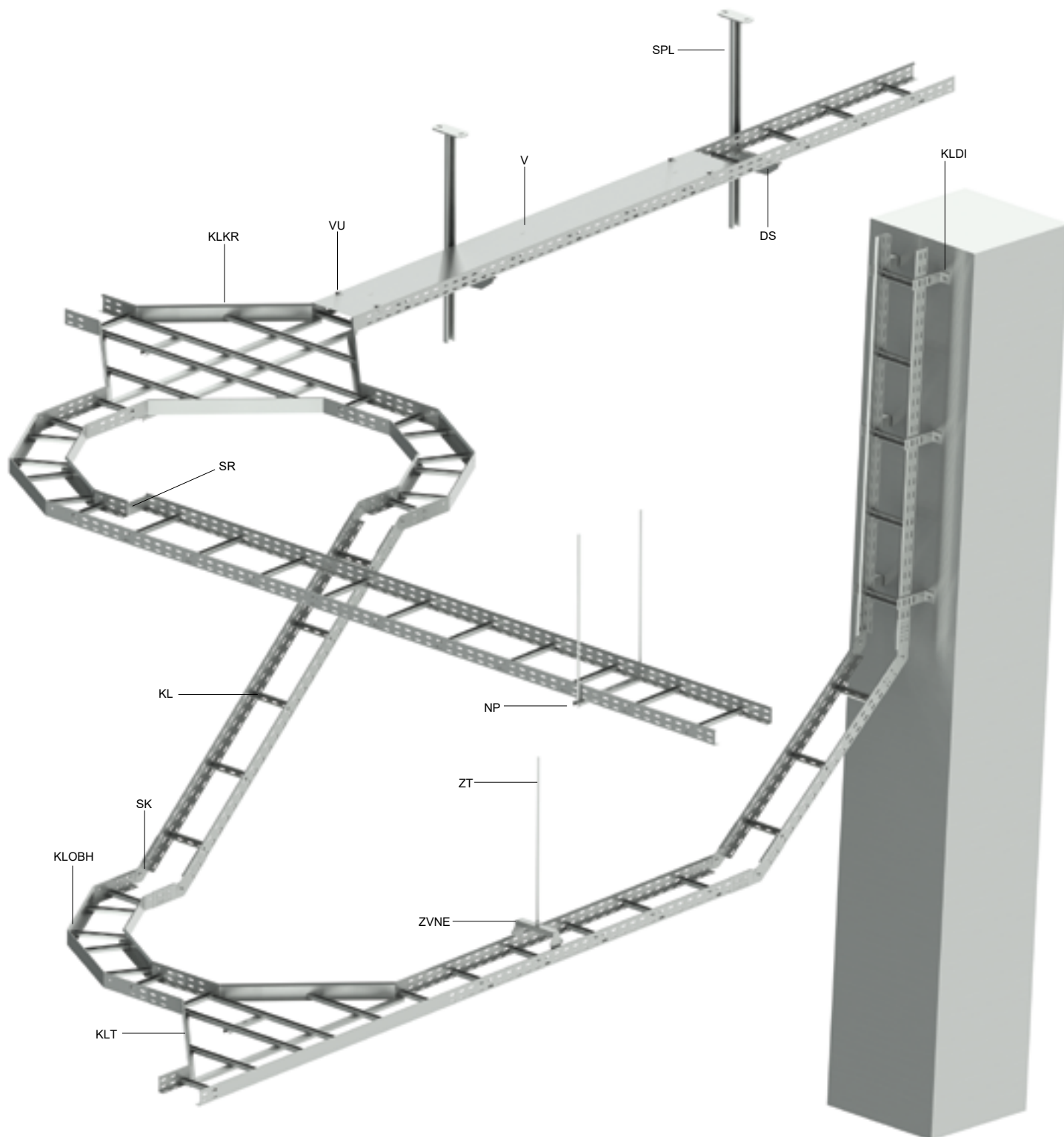

típus	megnevezés	old.
DS	konzol – közepes terhelhetőségű	14
KL	kábellétra	3 - 5
KLDI	távtartó	12
KLKR	kereszt idom	8
KLOBH	vízszintes kanyaridom	7
KLT	T-idom	7
NP	tartó profil	17

típus	megnevezés	old.
SK	univerzális csatlakozó idom	9
SPL	mennyezeti konzol kis terhelhetőségű	15
SR	szűkítő idom	10
V	kábellétra fedél	6
VU	fedélrögzítő kapocs	6
ZT	menetes szár	20
ZVNE	függesztő konzol - külső	16



60 - kábellétra

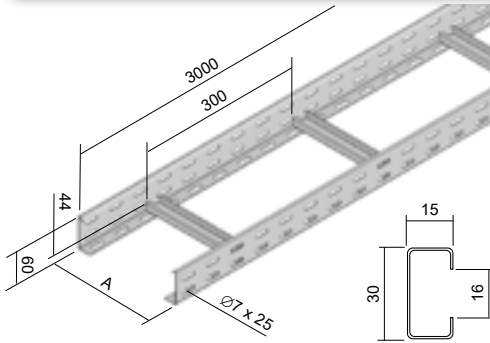

- ▶ A kábellétra szabványos hosszúsága 3 m.
- ▶ Az összeszereléshez az S 60X200 (old. 11) toldó és min. 4 db NSM 6X10 (old. 23) csavart kell használni.
- ▶ Az oldalfalak L-profilúak visszahajtott peremmel. A perforált C-profilú lépcsők az oldalfalakra vannak extrudálással rögzítve 300 mm-es térközökkel, a profil nyitott oldalával felfelé.
- ▶ Külön megrendelés esetén a lépcsőkiosztás 150 és 450 mm is lehetséges.

	cikkszám	A	↑	‡	⊂	EAN
●	KL 60X150_S	150	1,5 / 1,2	2,23	312	8595057691681
●	KL 60X200_S	200	1,5 / 1,2	2,37	240	8595057635487
●	KL 60X300_S	300	1,5 / 1,2	2,60	156	8595057634947
●	KL 60X400_S	400	1,5 / 1,2	2,80	108	8595057635494
●	KL 60X500_S	500	1,5 / 1,2	3,10	96	8595057644359
●	KL 60X600_S	600	1,5 / 1,2	3,24	78	8595057644366
●	KL 60X150_F	150	1,5 / 1,2	2,50	312	8595057691698
●	KL 60X200_F	200	1,5 / 1,2	2,65	240	8595057658073
●	KL 60X300_F	300	1,5 / 1,2	2,90	156	8595057656345
●	KL 60X400_F	400	1,5 / 1,2	3,14	108	8595057658066
●	KL 60X500_F	500	1,5 / 1,2	3,38	96	8595057658042
●	KL 60X600_F	600	1,5 / 1,2	3,63	78	8595057661219

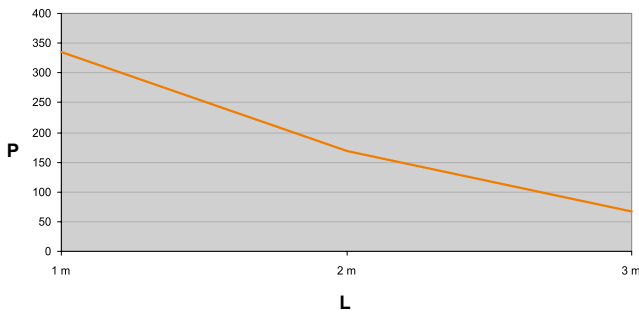

Az ábra bemutatja a létrák megengedett terhelését a tartók távolságának függvényében.
A grafikonon szereplő értékek nem tartalmazzák a környezeti adottságokból eredő tényezőket és nem értendők személyterhelésre.

L = tartók távolsága (m)
P = megengedett terhelhetőség (súly kg/m)

60 - rozsdamentes kábellétra

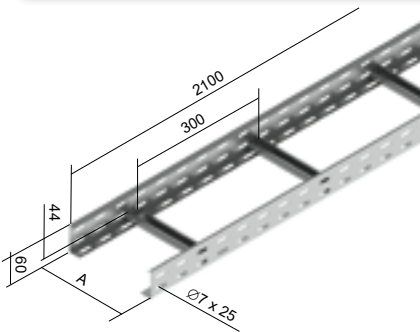

- ▶ A kábellétra szabványos hossza 2,1 m.
- ▶ A kábellétrák csatlakoztatása INOX S 60 (részletek a 11. oldalon) toldókkal és legalább 4db NIXSM 6X10 (részletek a 23. oldalon) csavarral lehetséges. A perforált oldalak hajlított élű L-profilú alkatrészek.
- ▶ A perforált C profilú válaszfalak szegecsekkel vannak rögzítve az oldalsó panelekhez 300 mm távolságra, nyitott oldalal felfelé.

	cikkszám	A	↑	‡	⊂	EAN
⊕	INOXKL 60X200_IX	200	1,2	2,1	168	8595057641907
⊕	INOXKL 60X300_IX	300	1,2	2,3	109,2	8595057641914
⊕	INOXKL 60X400_IX	400	1,2	2,5	75,6	8595057641921

85 - kábellétra

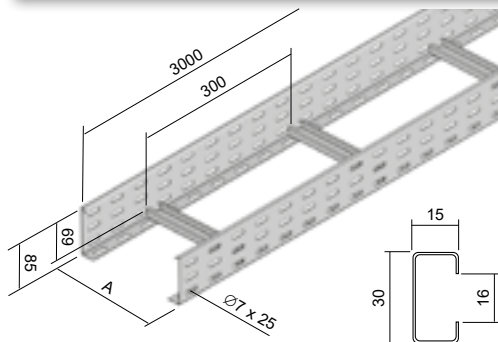

- ▶ A kábellétra szabványos hosszúsága 3 m.
- ▶ Az összeszereléshez az S 85X200 (old. 11) toldó és min. 6 db NSM 6X10 (old. 23) csavart kell használni.
- ▶ Az oldalfalak L-profilúak visszahajtott peremmel. A perforált C-profilú lépcsők az oldalfalakra vannak extrudálással rögzítve 300 mm-es térközökkel, a profil nyitott oldalával felfelé.
- ▶ Külön megrendelés esetén a lépcsőkiosztás 150 és 450 mm is lehetséges.

	cikkszám	A	t	‡	∩	EAN
●	KL 85X150_S	150	1,5 / 1,2	2,71	240	8595057692657
●	KL 85X200_S	200	1,5 / 1,2	2,90	180	8595057644175
●	KL 85X300_S	300	1,5 / 1,2	3,10	120	8595057644182
●	KL 85X400_S	400	1,5 / 1,2	3,30	84	8595057644199
●	KL 85X500_S	500	1,5 / 1,2	3,50	72	8595057644205
⊕	KL 85X600_S	600	1,5 / 1,2	3,72	60	8595057644212
⊕	KL 85X150_F	150	1,5 / 1,2	3,03	240	8595568902412
⊕	KL 85X200_F	200	1,5 / 1,2	3,19	180	8595057661226
⊕	KL 85X300_F	300	1,5 / 1,2	3,43	120	8595057661233
⊕	KL 85X400_F	400	1,5 / 1,2	3,70	84	8595057661240
⊕	KL 85X500_F	500	1,5 / 1,2	3,92	72	8595057661257
⊕	KL 85X600_F	600	1,5 / 1,2	4,20	60	8595057661264

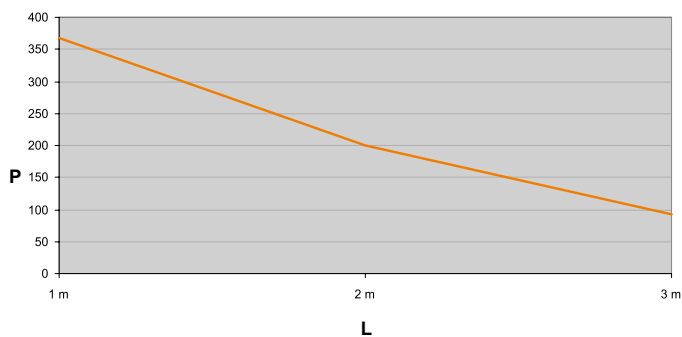

Az ábra bemutatja a létrák megengedett terhelését a tartók távolságának függvényében.

A grafikonon szereplő értékek nem tartalmazzák a környezeti adottságokból eredő tényezőket és nem értendők személyterhelésre.

L = tartók távolsága (m)

P = megengedett terhelhetőség (súly kg/m)



110 - kábellétra

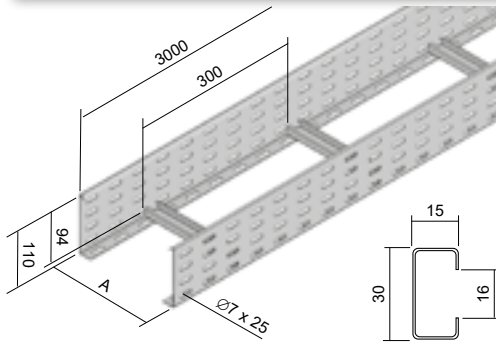

- ▶ A kábellétra szabványos hosszúsága 3 m.
- ▶ Az összeszereléshez az S 110X200 (old. 11) toldó és min. 8 db NSM 6X10 (old. 23) csavart kell használni.
- ▶ Az oldalfalak L-profilúak visszahajtott peremmel. A perforált C-profilú lépcsők az oldalfalakra vannak extrudálással rögzítve 300 mm-es térközökkel, a profil nyitott oldalával felfelé.
- ▶ Külön megrendelés esetén a lépcsőkiosztás 150 és 450 mm is lehetséges.

	cikkszám	A	↑	‡	⊔	EAN
●	KL 110X150_S	150	1,5 / 1,2	4,07	168	8595057692664
●	KL 110X200_S	200	1,5 / 1,2	4,17	120	8595057644373
●	KL 110X300_S	300	1,5 / 1,2	4,37	84	8595057644380
●	KL 110X400_S	400	1,5 / 1,2	4,57	54	8595057644397
●	KL 110X500_S	500	1,5 / 1,2	4,77	48	8595057644403
●	KL 110X600_S	600	1,5 / 1,2	5,00	42	8595057644410
⊕	KL 110X150_F	150	1,5 / 1,2	4,07	168	8595568902368
⊕	KL 110X200_F	200	1,5 / 1,2	4,17	120	8595057661028
⊕	KL 110X300_F	300	1,5 / 1,2	4,37	84	8595057661172
⊕	KL 110X400_F	400	1,5 / 1,2	4,57	54	8595057661189
⊕	KL 110X500_F	500	1,5 / 1,2	4,77	48	8595057661196
⊕	KL 110X600_F	600	1,5 / 1,2	5,00	42	8595057661202

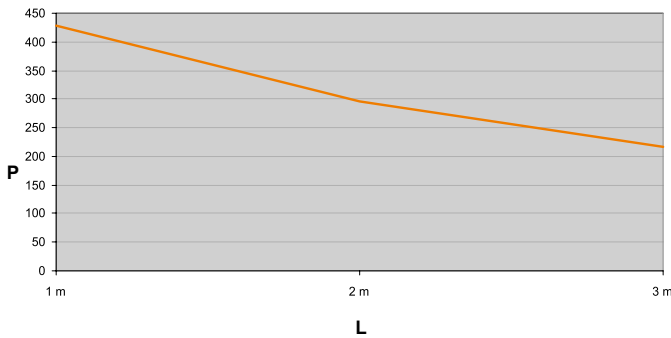

Az ábra bemutatja a létrák megengedett terhelését a tartók távolságának függvényében.

A grafikonon szereplő értékek nem tartalmazzák a környezeti adottságokból eredő tényezőket és nem értendők személyterhelésre.

L = tartók távolsága (m)

P = megengedett terhelhetőség (súly kg/m)

110 - rozsdamentes kábellétra

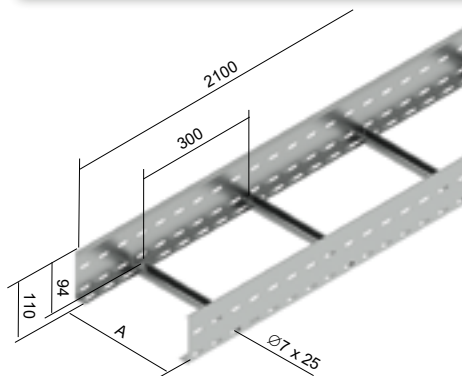

- ▶ A kábellétra szabványos hossza 2,1 m.
- ▶ A kábellétrák csatlakoztatása INOX S 110 (részletek a 11. oldalon) toldókkal és legalább 8 db NIXSM (részletek a 23. oldalon) csavarral lehetséges.
- ▶ A perforált oldalak hajlított élű L-profilú alkotnak. A perforált C profilú válaszfalak szegecsekkel vannak rögzítve az oldalsó panelekhez 300 mm távolságra, nyitott oldallal felfelé.

	cikkszám	A	↑	‡	⊔	EAN
⊕	INOXKL 110X200_IX	200	1,2	3,1	84	8595568934116
⊕	INOXKL 110X300_IX	300	1,2	3,3	58,8	8595568934123
⊕	INOXKL 110X400_IX	400	1,2	3,5	42	8595568934130

kábelletra fedél

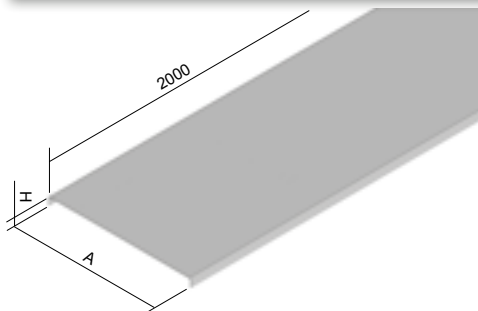

- ▶ A kábelletra fedél szabványos hosszúsága 2 m.
- ▶ A megadott lemezvastagság csak tájékoztató jellegű. A gyártó előzetes bejelentés nélkül megváltoztathatja a kiszállított fedél lemezvastagságát.
- ▶ A tálcához való rögzítéshez a VU fedélrögzítő kapcsot kell használni (2 db / méter).

	cikkszám	A	H	↑	‡	EAN
●	V 150_S	150	11	0,55	0,75	8595057629790
●	V 200_S	200	11	0,55	0,98	8595057629424
●	V 300_S	300	11	0,8	2,07	8595057629516
●	V 400_S	400	14	1,0	3,43	8595057629394
●	V 500_S	500	14	1,0	4,22	8595057633162
●	V 600_S	600	14	1,2	6,27	8595057636576

	cikkszám	A	H	↑	‡	EAN
⊕	INOXV 200_IX	200	14	0,8	1,46	8595057632271
⊕	INOXV 300_IX	300	14	0,8	2,1	8595057641853
⊕	INOXV 400_IX	400	14	0,8	2,74	8595057641860

	cikkszám	A	H	↑	‡	EAN
●	V 150_F	150	11	0,8	1,30	8595057657991
●	V 200_F	200	11	0,8	1,68	8595057656222
●	V 300_F	300	11	0,8	2,73	8595057656239
●	V 400_F	400	14	1,0	3,63	8595057656246
●	V 500_F	500	14	1,0	4,80	8595057657977
●	V 600_F	600	14	1,2	6,70	8595057659278

fedélrögzítő kapocs



- ▶ A fedél kábelletrához való csavarmentes rögzítésére szolgál.
- ▶ A kapcsot a tetőre valamint a tálca oldalának egyik kivágásához helyezük majd kissé megnyomjuk hogy a kapocs bekattanjon a kivágásba.

	cikkszám	‡	EAN
●	VU_GMT	0,01	8595057629448

rozsdamentes acél fedélrögzítő



- ▶ NIXSM 6X10 csavarral rögzíthető.
- ▶ A fedelek rögzíthetők közvetlenül a kábeltálcák csatlakozásánál vagy az oldalsó panelek hosszanti perforációiban.

	cikkszám	↑	‡	EAN
⊕	INOXUV_IX	1	0,01	8595568934239





vízszintes kanyaridom

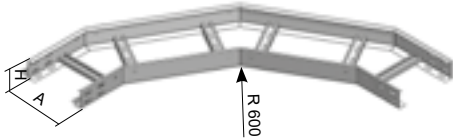

- ▶ A létra és az idom összekapcsolásához az S ..X200 (old. 11) toldó és az NSM 6X10 (old. 23) csavarok használhatóak.
- ▶ A vízszintes kanyaridom helyettesíthető a JUPITER kábeltálcákhoz használható idommal, a felszerelés bemutatása a 8 oldalon.

	cikkszám	A	H	t	lf	EAN
⊕	KLOBH 60X150_S	150	60	1,5 / 1,2	16	8595568910011
⊕	KLOBH 60X200_S	200	60	1,5 / 1,2	16	8595057644489
⊕	KLOBH 60X300_S	300	60	1,5 / 1,2	16	8595057644496
⊕	KLOBH 60X400_S	400	60	1,5 / 1,2	16	8595057644502
⊕	KLOBH 60X500_S	500	60	1,5 / 1,2	16	8595057644519
⊕	KLOBH 60X600_S	600	60	1,5 / 1,2	16	8595057644526
⊕	KLOBH 85X200_S	200	85	1,5 / 1,2	24	8595057644533
⊕	KLOBH 85X300_S	300	85	1,5 / 1,2	24	8595057644540
⊕	KLOBH 85X400_S	400	85	1,5 / 1,2	24	8595057644557
⊕	KLOBH 85X500_S	500	85	1,5 / 1,2	24	8595057644564
⊕	KLOBH 85X600_S	600	85	1,5 / 1,2	24	8595057644571
⊕	KLOBH 110X200_S	200	110	1,5 / 1,2	32	8595057644434
⊕	KLOBH 110X300_S	300	110	1,5 / 1,2	32	8595057644441
⊕	KLOBH 110X400_S	400	110	1,5 / 1,2	32	8595057644458
⊕	KLOBH 110X500_S	500	110	1,5 / 1,2	32	8595057644465
⊕	KLOBH 110X600_S	600	110	1,5 / 1,2	32	8595057644472

	cikkszám	A	H	t	lf	EAN
⊕	KLOBH 60X150_F	150	60	1,5 / 1,2	16	8595568910028
⊕	KLOBH 60X200_F	200	60	1,5 / 1,2	16	8595057661271
⊕	KLOBH 60X300_F	300	60	1,5 / 1,2	16	8595057661288
⊕	KLOBH 60X400_F	400	60	1,5 / 1,2	16	8595057661295
⊕	KLOBH 60X500_F	500	60	1,5 / 1,2	16	8595057661301
⊕	KLOBH 60X600_F	600	60	1,5 / 1,2	16	8595057661318
⊕	KLOBH 85X200_F	200	85	1,5 / 1,2	24	8595057661325
⊕	KLOBH 85X300_F	300	85	1,5 / 1,2	24	8595057661332
⊕	KLOBH 85X400_F	400	85	1,5 / 1,2	24	8595057661349
⊕	KLOBH 85X500_F	500	85	1,5 / 1,2	24	8595057661356
⊕	KLOBH 85X600_F	600	85	1,5 / 1,2	24	8595057661363
⊕	KLOBH 110X200_F	200	110	1,5 / 1,2	32	8595057661370
⊕	KLOBH 110X300_F	300	110	1,5 / 1,2	32	8595057661387
⊕	KLOBH 110X400_F	400	110	1,5 / 1,2	32	8595057661394
⊕	KLOBH 110X500_F	500	110	1,5 / 1,2	32	8595057661400
⊕	KLOBH 110X600_F	600	110	1,5 / 1,2	32	8595057661417

T-idom

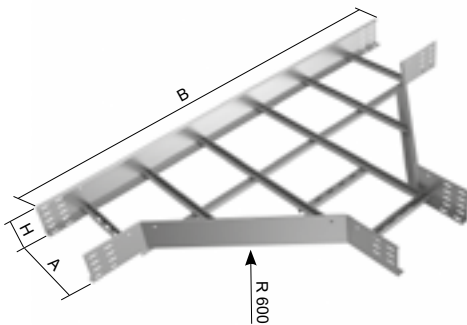

- ▶ A létra és a T-idom összekapcsolásához az S ..X200 (old. 11) toldó és az NSM 6X10 (old. 23) csavarok használhatóak.
- ▶ A T-idom helyettesíthető a JUPITER kábeltálcákhoz használható idommal, a felszerelés bemutatása a 8 oldalon.

	cikkszám	A	H	B	t	lf	EAN
⊕	KLT 60X200_S	200	60	1400	1,5 / 1,2	24	8595057644632
⊕	KLT 60X300_S	300	60	1500	1,5 / 1,2	24	8595057642256
⊕	KLT 60X400_S	400	60	1600	1,5 / 1,2	24	8595057644649
⊕	KLT 60X500_S	500	60	1700	1,5 / 1,2	24	8595057644656
⊕	KLT 60X600_S	600	60	1800	1,5 / 1,2	24	8595057644663
⊕	KLT 85X200_S	200	85	1400	1,5 / 1,2	36	8595057644670
⊕	KLT 85X300_S	300	85	1500	1,5 / 1,2	36	8595057644687
⊕	KLT 85X400_S	400	85	1600	1,5 / 1,2	36	8595057644694
⊕	KLT 85X500_S	500	85	1700	1,5 / 1,2	36	8595057644700
⊕	KLT 85X600_S	600	85	1800	1,5 / 1,2	36	8595057644717
⊕	KLT 110X200_S	200	110	1400	1,5 / 1,2	48	8595057644588
⊕	KLT 110X300_S	300	110	1500	1,5 / 1,2	48	8595057644595
⊕	KLT 110X400_S	400	110	1600	1,5 / 1,2	48	8595057644601
⊕	KLT 110X500_S	500	110	1700	1,5 / 1,2	48	8595057644618
⊕	KLT 110X600_S	600	110	1800	1,5 / 1,2	48	8595057644625

	cikkszám	A	H	B	t	lf	EAN
⊕	KLT 60X200_F	200	60	1400	1,5 / 1,2	24	8595057661424
⊕	KLT 60X300_F	300	60	1500	1,5 / 1,2	24	8595057661431
⊕	KLT 60X400_F	400	60	1600	1,5 / 1,2	24	8595057661448
⊕	KLT 60X500_F	500	60	1700	1,5 / 1,2	24	8595057661455
⊕	KLT 60X600_F	600	60	1800	1,5 / 1,2	24	8595057661462
⊕	KLT 85X200_F	200	85	1400	1,5 / 1,2	36	8595057661479
⊕	KLT 85X300_F	300	85	1500	1,5 / 1,2	36	8595057661486
⊕	KLT 85X400_F	400	85	1600	1,5 / 1,2	36	8595057661493
⊕	KLT 85X500_F	500	85	1700	1,5 / 1,2	36	8595057661509
⊕	KLT 85X600_F	600	85	1800	1,5 / 1,2	36	8595057661516
⊕	KLT 110X200_F	200	110	1400	1,5 / 1,2	48	8595057661523
⊕	KLT 110X300_F	300	110	1500	1,5 / 1,2	48	8595057661530
⊕	KLT 110X400_F	400	110	1600	1,5 / 1,2	48	8595057661547
⊕	KLT 110X500_F	500	110	1700	1,5 / 1,2	48	8595057661554
⊕	KLT 110X600_F	600	110	1800	1,5 / 1,2	48	8595057661561

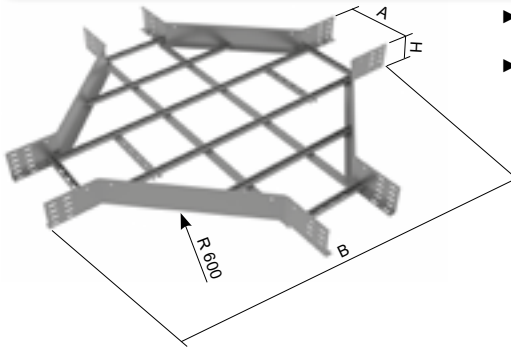
kereszt idom

- ▶ A létra és a keresztidom összekapcsolásához az S ..X200 (old. 11) toldó és az NSM 6X10 (old. 23) csavarok használhatóak.
- ▶ A keresztidom helyettesíthető a JUPITER kábeltálcákhoz használható idommal, a felszerelés bemutatása a 8 oldalon.

	cikkszám	A	H	B	t	lf	EAN
⊕	KLKR 60X200_S	200	60	1400	1,5 / 1,2	32	8595057644779
⊕	KLKR 60X300_S	300	60	1500	1,5 / 1,2	32	8595057644786
⊕	KLKR 60X400_S	400	60	1600	1,5 / 1,2	32	8595057644793
⊕	KLKR 60X500_S	500	60	1700	1,5 / 1,2	32	8595057644809
⊕	KLKR 60X600_S	600	60	1800	1,5 / 1,2	32	8595057644816
⊕	KLKR 85X200_S	200	85	1400	1,5 / 1,2	48	8595057644823
⊕	KLKR 85X300_S	300	85	1500	1,5 / 1,2	48	8595057644830
⊕	KLKR 85X400_S	400	85	1600	1,5 / 1,2	48	8595057644847
⊕	KLKR 85X500_S	500	85	1700	1,5 / 1,2	48	8595057644854
⊕	KLKR 85X600_S	600	85	1800	1,5 / 1,2	48	8595057644861
⊕	KLKR 110X200_S	200	110	1400	1,5 / 1,2	64	8595057644724
⊕	KLKR 110X300_S	300	110	1500	1,5 / 1,2	64	8595057644731
⊕	KLKR 110X400_S	400	110	1600	1,5 / 1,2	64	8595057644748
⊕	KLKR 110X500_S	500	110	1700	1,5 / 1,2	64	8595057644755
⊕	KLKR 110X600_S	600	110	1800	1,5 / 1,2	64	8595057644762

	cikkszám	A	H	B	t	lf	EAN
⊕	KLKR 60X200_F	200	60	1400	1,5 / 1,2	32	8595057661578
⊕	KLKR 60X300_F	300	60	1500	1,5 / 1,2	32	8595057661585
⊕	KLKR 60X400_F	400	60	1600	1,5 / 1,2	32	8595057661592
⊕	KLKR 60X500_F	500	60	1700	1,5 / 1,2	32	8595057661608
⊕	KLKR 60X600_F	600	60	1800	1,5 / 1,2	32	8595057661615
⊕	KLKR 85X200_F	200	85	1400	1,5 / 1,2	48	8595057661622
⊕	KLKR 85X300_F	300	85	1500	1,5 / 1,2	48	8595057661639
⊕	KLKR 85X400_F	400	85	1600	1,5 / 1,2	48	8595057661646
⊕	KLKR 85X500_F	500	85	1700	1,5 / 1,2	48	8595057661653
⊕	KLKR 85X600_F	600	85	1800	1,5 / 1,2	48	8595057661660
⊕	KLKR 110X200_F	200	110	1400	1,5 / 1,2	64	8595057661677
⊕	KLKR 110X300_F	300	110	1500	1,5 / 1,2	64	8595057661684
⊕	KLKR 110X400_F	400	110	1600	1,5 / 1,2	64	8595057661691
⊕	KLKR 110X500_F	500	110	1700	1,5 / 1,2	64	8595057661707
⊕	KLKR 110X600_F	600	110	1800	1,5 / 1,2	64	8595057661714

A kábelletra és a kábeltálca idom összeszerelésének bemutatása (old. 1-12).

A kábelletra és a kábeltálca T-idom összeszerelésének bemutatása (old. 1-14).

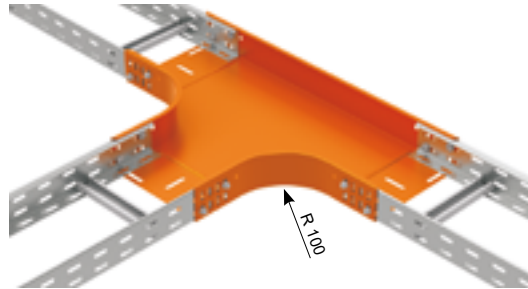
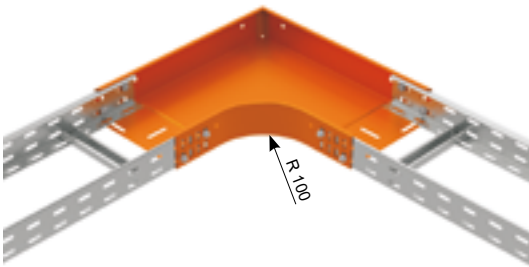
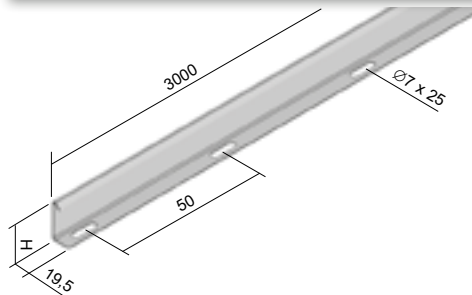

válaszfal

- ▶ A válaszfal szabványos hossza 3 m.
- ▶ Szereléshez az S 6X20 M csavar (old. 23) használható, mindegyik 60 cm.
- ▶ A válaszfal segítségével elkülöníthetőek a kábelek a tálcában.
- ▶ Ugyanúgy használható különböző típusú hálózatok elosztására.
- ▶ Ajánlatos fedéllel befedni az ilyen típusú szerelést, így zárt és védett lesz.

	cikkszám	H	t	‡	EAN
●	KLP 60_S	39	0,8	0,41	8595057696341
⊕	KLP 85_S	64	0,8	0,57	8595057696358
⊕	KLP 110_S	89	0,8	0,73	8595057696365
⊕	KLP 60_F	39	1	0,60	8595057696372
⊕	KLP 85_F	64	1	0,82	8595057696389
⊕	KLP 110_F	89	1	1,05	8595057696396

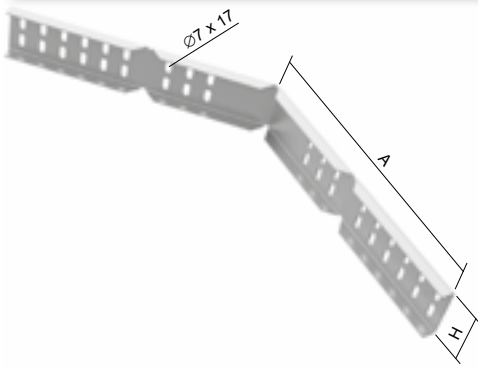

vízszintes oldalfali szorító



- ▶ A kábellétra nyomvonalon elágazások készítésére vagy kábellétra alkatrészek helyettesítésére alkalmazhatók illetve különböző szögű és sugarú elfordításokhoz. A csatlakozók költséghatékony és univerzális megoldások a vízszintes elágazások elkészítéséhez.
- ▶ Le kell vágni a kábellétra oldalfalát a 15 mm-es lehajtáshoz az alja felett – az alsó perforációs tengelyben.
- ▶ Az NCH-t (old. 27) itt használni kell.
- ▶ Az idom csatlakoztatásához NSM 6X10 csavarokat kell használni (old. 23).

	cikkszám	H	A	t	‡	EAN
●	BSKH 60 K_S	64	140	2	0,36	8595568904133
⊕	BSKH 85 K_S	89	140	2	0,45	8595568904157
●	BSKH 110 K_S	114	140	2	0,55	8595568904171
●	BSKH 60 D_S	64	315	2	0,83	8595568904195
⊕	BSKH 85 D_S	89	315	2	1,05	8595568904218
●	BSKH 110 D_S	114	315	2	1,28	8595568904232
⊕	BSKH 60 K_F	64	140	2	0,41	8595568904140
⊕	BSKH 85 K_F	89	140	2	0,53	8595568904164
⊕	BSKH 110 K_F	114	140	2	0,64	8595568904188
⊕	BSKH 60 D_F	64	315	2	0,96	8595568904201
⊕	BSKH 85 D_F	89	315	2	1,22	8595568904225
⊕	BSKH 110 D_F	114	315	2	1,48	8595568904249
⊕	INOXBSKH 60 K_IX	63	140	1,5	0,27	8595568905840
⊕	INOXBSKH 110 K_IX	113	140	1,5	0,42	8595568934161
⊕	INOXBSKH 60 D_IX	63	315	1,5	0,62	8595568905857
⊕	INOXBSKH 110 D_IX	113	315	1,5	0,98	8595568934154

univerzális csatlakozó idom

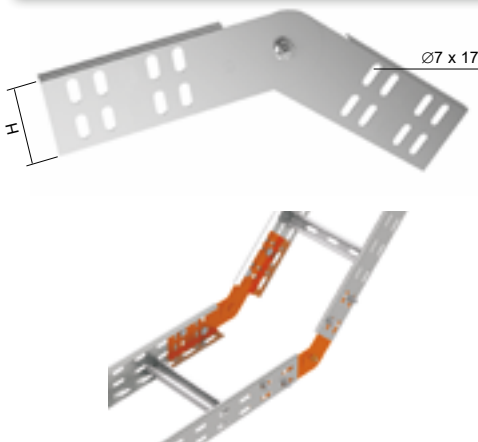

- ▶ Csulklós csatlakoztatásokhoz használható az NSM 6X10 (old. 23) csavarokkal.
- ▶ Csomagolási egység: 1 db / csomag, 2 db szükséges egy könyök idom kialakításához.

	cikkszám	H	t	‡	lf	EAN
●	SK 60_S	53	0,8	0,10	4	8595057627772
⊕	SK 85_S	78	1,2	0,24	8	8595057630413
●	SK 110_S	103	1,2	0,35	8	8595057633384
⊕	SK 60_GMT	53	1,0	0,13	4	8595568926029
⊕	SK 85_GMT	78	1,2	0,24	8	8595568926036
⊕	SK 110_GMT	103	1,2	0,35	8	8595568926050
⊕	INOXSK 60_IX	53	1,2	0,15	4	8595057631199
⊕	INOXSK 110_IX	103	1,2	0,36	8	8595568934178

szűkítő idom

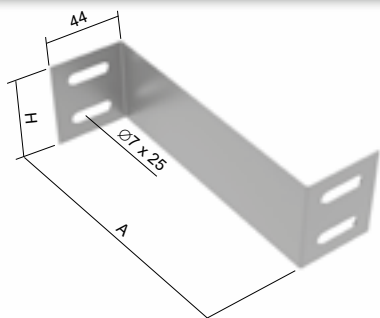

► Az idom csatlakoztatásához NSM 6X10 csavarokat kell használni (old. 23).

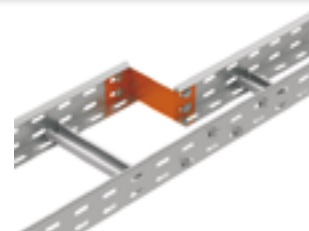

	cikkszám	H	A	↑	‡	ℓ̄	EAN
●	SR 60X25_S	50	25	1,0	0,038	4	8595057638426
●	SR 60X50_S	50	50	1,0	0,048	4	8595057633582
●	SR 60X75_S	50	75	1,0	0,058	4	8595057638433
●	SR 60X100_S	50	100	1,0	0,068	4	8595057631755
●	SR 60X125_S	50	125	1,0	0,078	4	8595057638440
●	SR 60X150_S	50	150	1,0	0,088	4	8595057638457
●	SR 60X200_S	50	200	1,0	0,108	4	8595057638464
●	SR 60X250_S	50	250	1,0	0,128	4	8595057638471
●	SR 60X300_S	50	300	1,0	0,148	4	8595057638488
●	SR 60X350_S	50	350	1,0	0,168	4	8595057638495
●	SR 60X400_S	50	400	1,0	0,188	4	8595057638501
⊕	SR 85X25_S	75	25	1,0	0,058	4	8595057638518
⊕	SR 85X50_S	75	50	1,0	0,073	4	8595057633377
⊕	SR 85X75_S	75	75	1,0	0,088	4	8595057638525
⊕	SR 85X100_S	75	100	1,0	0,103	4	8595057630376
⊕	SR 85X125_S	75	125	1,0	0,118	4	8595057638532
⊕	SR 85X150_S	75	150	1,0	0,133	4	8595057638549
⊕	SR 85X200_S	75	200	1,0	0,163	4	8595057638556
⊕	SR 85X250_S	75	250	1,0	0,193	4	8595057638563
⊕	SR 85X300_S	75	300	1,0	0,223	4	8595057638570
⊕	SR 85X350_S	75	350	1,0	0,253	4	8595057638594
⊕	SR 85X400_S	75	400	1,0	0,283	4	8595057638587
●	SR 110X25_S	100	25	1,0	0,077	4	8595057638600
●	SR 110X50_S	100	50	1,0	0,097	4	8595057632820
●	SR 110X75_S	100	75	1,0	0,117	4	8595057638617
●	SR 110X100_S	100	100	1,0	0,137	4	8595057633360
●	SR 110X125_S	100	125	1,0	0,157	4	8595057638624
●	SR 110X150_S	100	150	1,0	0,177	4	8595057633376
●	SR 110X200_S	100	200	1,0	0,217	4	8595057633379
●	SR 110X250_S	100	250	1,0	0,257	4	8595057638631
●	SR 110X300_S	100	300	1,0	0,297	4	8595057638648
●	SR 110X350_S	100	350	1,0	0,337	4	8595057638655
●	SR 110X400_S	100	400	1,0	0,377	4	8595057638662

	cikkszám	H	A	↑	‡	ℓ̄	EAN
⊖	SR 60X25_F	50	25	1,0	0,044	4	8595057665071
⊖	SR 60X50_F	50	50	1,0	0,056	4	8595057665088
⊖	SR 60X75_F	50	75	1,0	0,067	4	8595057665095
⊖	SR 60X100_F	50	100	1,0	0,079	4	8595057650664
⊖	SR 60X125_F	50	125	1,0	0,091	4	8595057665101
⊖	SR 60X150_F	50	150	1,0	0,102	4	8595057665118
⊖	SR 60X200_F	50	200	1,0	0,125	4	8595057665125
⊖	SR 60X250_F	50	250	1,0	0,149	4	8595057665132
⊖	SR 60X300_F	50	300	1,0	0,172	4	8595057665149
⊖	SR 60X350_F	50	350	1,0	0,195	4	8595057665156
⊖	SR 60X400_F	50	400	1,0	0,218	4	8595057665163
⊖	SR 85X25_F	75	25	1,0	0,067	4	8595057665170
⊖	SR 85X50_F	75	50	1,0	0,085	4	8595057665187
⊖	SR 85X75_F	75	75	1,0	0,102	4	8595057665194
⊖	SR 85X100_F	75	100	1,0	0,120	4	8595057665200
⊖	SR 85X125_F	75	125	1,0	0,137	4	8595057665217
⊖	SR 85X150_F	75	150	1,0	0,154	4	8595057665224
⊖	SR 85X200_F	75	200	1,0	0,189	4	8595057665231
⊖	SR 85X250_F	75	250	1,0	0,224	4	8595057665248
⊖	SR 85X300_F	75	300	1,0	0,258	4	8595057665255
⊖	SR 85X350_F	75	350	1,0	0,294	4	8595057665262
⊖	SR 85X400_F	75	400	1,0	0,328	4	8595057665279
⊖	SR 110X25_F	100	25	1,0	0,089	4	8595057664869
⊖	SR 110X50_F	100	50	1,0	0,113	4	8595057664876
⊖	SR 110X75_F	100	75	1,0	0,138	4	8595057664883
⊖	SR 110X100_F	100	100	1,0	0,159	4	8595057664890
⊖	SR 110X125_F	100	125	1,0	0,182	4	8595057664906
⊖	SR 110X150_F	100	150	1,0	0,205	4	8595057664913
⊖	SR 110X200_F	100	200	1,0	0,252	4	8595057664920
⊖	SR 110X250_F	100	250	1,0	0,298	4	8595057664937
⊖	SR 110X300_F	100	300	1,0	0,345	4	8595057664944
⊖	SR 110X350_F	100	350	1,0	0,391	4	8595057664951
⊖	SR 110X400_F	100	400	1,0	0,440	4	8595057664968



toldó

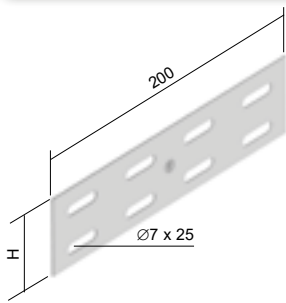

- ▶ A kábellétrák összekötésére szolgál.
- ▶ Az idom csatlakoztatásához NSM 6X10 csavarokat kell használni (old. 23).

	cikkszám	H	↑	‡	∫	EAN
●	S 60X200_S	50	1,2	0,09	4	8595057627796
●	S 85X200_S	75	1,2	0,13	6	8595057629769
●	S 110X200_S	100	1,2	0,18	8	8595057629752
●	S 60X200_GMT	50	1,2	0,10	4	8595568926081
⊕	S 85X200_GMT	75	1,2	0,15	6	8595568926098
⊕	S 110X200_GMT	100	1,2	0,24	8	8595568926104

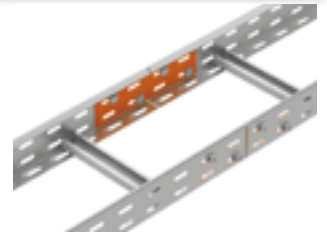

rozsdamentes acél toldó

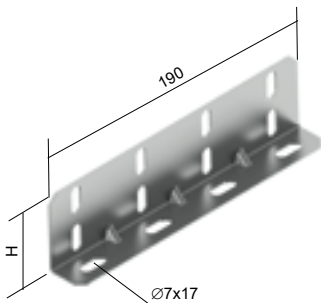

- ▶ Rozsdamentes kábellétrák csatlakoztatására szolgál.
- ▶ NIXSM 6X10 csavarokkal rögzíthető (részletek a 23. oldalon)

	cikkszám	H	↑	‡	∫	EAN
⊕	INOXS 60_IX	50	1,2	0,12	4	8595568934215
⊕	INOXS 110_IX	98	1,2	0,21	8	8595568934147



szerelőlemez

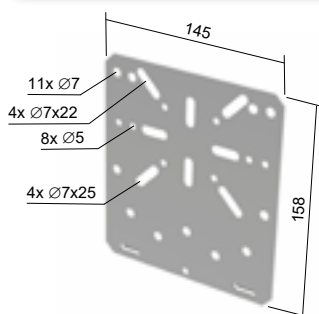

- ▶ Az elosztó dobozok kábellétrára való szereléséhez maximum 60 mm-es oldalfalmagasságig.
- ▶ A kábellétra oldalához kell rögzíteni az NSM 6X10 (old. 23).
- ▶ Ajánljuk a KSK 80, KSK 100, KSK 125, KSK 175; 8101; 8102; 8106; 8107; 8110; 8111; 8112; 8130; 8135; 003.CS.K; 005.CS.K típusú dobozok elhelyezésére (lásd Villanszerelési anyagok katalógus).

	cikkszám	↑	‡	EAN
●	MDS_S	1,0	0,165	8595057631762
●	MDS_GMT	1,0	0,170	8595568927422

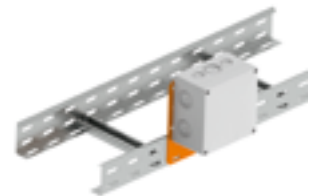
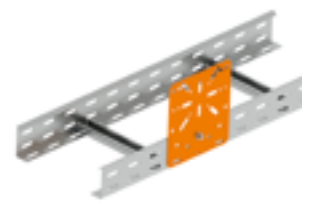

kábelletra fal tartó

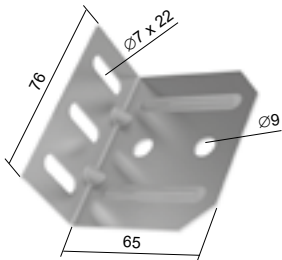

- ▶ A kábelletra szereléséhez az NSM 6X10 (old. 23) csavarok használhatóak.
- ▶ A falba 8 mm-es dübelt kell használni.

	cikkszám	↑	‡	EAN
●	KLSU_S	1,5	0,07	8595568908681
●	KLSU_F	1,5	0,09	8595568908698

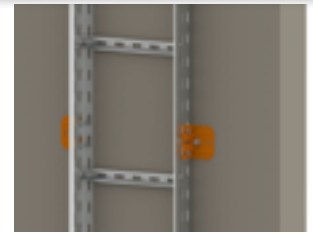

távtartó

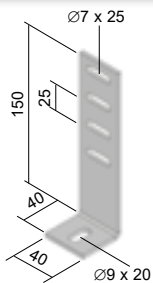

- ▶ Szerelvények kábelletrához való illetve a falhoz való rögzítéshez használható.
- ▶ A kábelletra és a fal között minimum 50 mm távolságot kell tartani.
- ▶ Szereléshez az S 60X20 M csavar (old. 23) használható.

	cikkszám	↑	‡	EAN
●	KLDI 35X110_F	4	0,21	8595057635388





mennyezeti konzol

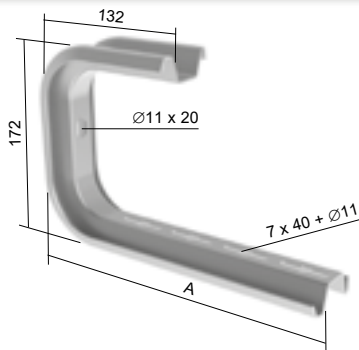

- ▶ Közvetlenül rögzíthető a mennyezetre illetve ZT 8 vagy ZT 10 menetes szárral is használható.
- ▶ A kábellétrát az NSM 6X10 csavarokkal szereljük.
- ▶ Hogy elkerüljük a szerelés közbeni deformációt használni kell az STS alátét profilt.
- ▶ A felszerelés elvégezhető a KPO 10X95 or KKZ 10 dübelekkel, S 10X40 csavarokkal és a PD 10 alátétekkel.



	cikkszám	A	⊥	‡	EAN
●	CTS 200_S	261	70	0,64	8595057630222
●	CTS 300_S	361	50	0,76	8595057630239

konzol

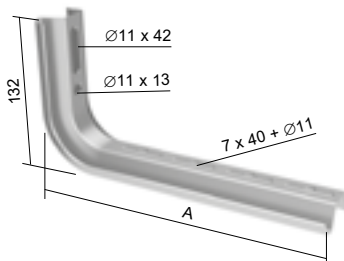

- ▶ A kábellétrát az NSM 6X10 csavarokkal szereljük.
- ▶ Az LTS 100 – LTS 400 konzolok oldalfali vagy mennyezeti tartó profilként használhatóak.
- ▶ Az LTS 500 – LTS 600 konzolok mennyezeti tartó profilként használhatóak.
- ▶ Hogy elkerüljük a szerelés közbeni deformációt használni kell az STS alátét profilt.
- ▶ A felszerelés elvégezhető a KPO 10X95 or KKZ 10 dübelekkel, S 10X40 csavarokkal és a PD 10 alátétekkel.

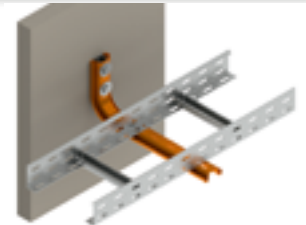

	cikkszám	A	⊥	‡	EAN
●	LTS 150_S	213	120	0,40	8595057639706
●	LTS 200_S	263	110	0,46	8595057639713
●	LTS 300_S	363	75	0,59	8595057630840
●	LTS 400_S	463	50	0,71	8595057634091
⊕	LTS 500_S	563	-	0,82	8595057639737
⊕	LTS 600_S	663	-	0,94	8595057639744



alátét profil LTS és CTS konzolokhoz

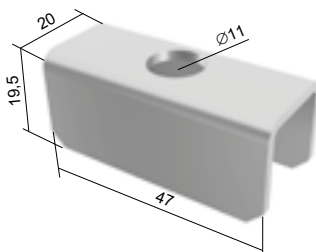

- ▶ A falra történő szerelésnél 1 db-ot, duplán történő szerelésnél 2 db-ot kell használni egymásnak háttal fordítva.

	cikkszám	‡	EAN
●	STS_S	0,04	8595057639751

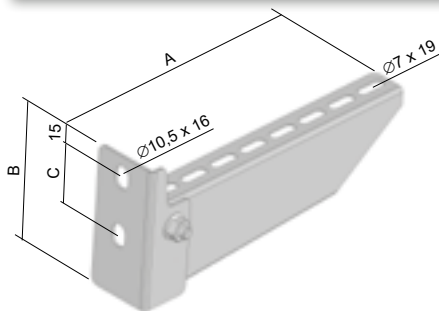

konzol – közepes terhelhetőségű

- ▶ A konzolt felszerelhetjük a falra vagy az mennyezet profilra.
- ▶ A falhoz rögzíthető 2 db Ø 8 mm-es kampóval.
- ▶ Az SPL és SPS mennyezeti profilokhoz történő szereléskor PM 41 M 10 (PMP 41 M 10) csúszó anyákat és S 10X20 (2 db) csavarokat kell használni.
- ▶ A kábeltrák tartóhoz történő szereléséhez NSM 6X10 csavart vagy SUP rögzítőt (old. 23) kell használni.

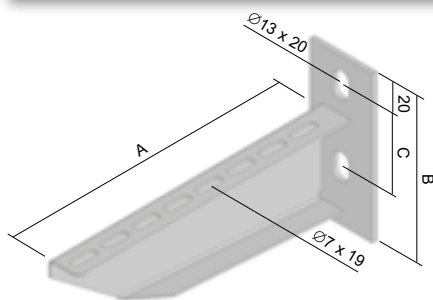

	cikkszám	A	B	C	↓	‡	EAN
●	DS 150_S	168	94	60	160	0,33	8595057633834
●	DS 200_S	218	104	60	150	0,38	8595057632585
●	DS 300_S	318	120	60	160	0,63	8595057628434
●	DS 400_S	418	120	60	160	0,76	8595057628441
●	DS 500_S	518	140	90	160	1,00	8595057628458
●	DS 600_S	618	140	90	150	1,23	8595057636439
⊕	INOXDS 200_IX	222	104	60	150	0,37	8595568934185
⊕	INOXDS 300_IX	322	110	70	130	0,47	8595568934192
⊕	INOXDS 400_IX	422	116	80	100	0,61	8595568934208

konzol – nagy terhelhetőségű

- ▶ A konzolt felszerelhetjük a falra vagy az mennyezet profilra.
- ▶ Az SPL és SPS mennyezeti profilokhoz történő szereléskor PM 41 M 10 (PMP 41 M 10) csúszó anyákat és S 10X20 (2 db) csavarokat kell használni.
- ▶ A kábeltrák tartóhoz történő szereléséhez NSM 6X10 csavart vagy SUP rögzítőt (old. 23) kell használni.

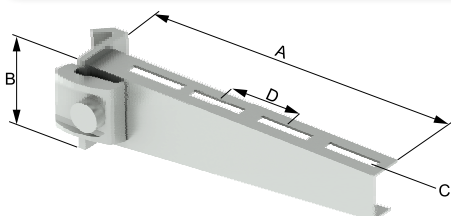

	cikkszám	A	B	C	↓	‡	EAN
●	DT 150_F	170	120	60	230	0,36	8595057632592
●	DT 200_F	220	120	60	300	0,43	8595057631779
●	DT 250_F	270	120	60	350	0,53	8595057636996
●	DT 300_F	320	135	60	350	0,73	8595057628519
●	DT 400_F	420	135	60	350	0,88	8595057628526
●	DT 500_F	520	155	90	350	1,30	8595057628533
●	DT 600_F	620	155	90	350	1,60	8595057628540
⊕	DT 800_F	820	155	90	280	1,90	8595057639904
⊕	DT 1000_F	1020	155	90	200	2,40	8595057639911

konzol – nagy terhelhetőségű

- ▶ A konzolt az SPT mennyezeti tartóprofilra valamint I gerendára szerelhetjük fel.
- ▶ Négyzetleges csúszóalátét, anyája S 8X20 csavar a csomagolás része.
- ▶ A kábeltrák tartóhoz történő szereléséhez NSM 6X10 csavart vagy SUP rögzítőt (old. 23) kell használni.

	cikkszám	A	B	C	D	↓	‡	EAN
⊕	DRT 100_F	115	90	7x20	25	300	0,30	8595057635296
⊕	DRT 150_F	160	55	7x15	25	250	0,40	8595057635302
⊕	DRT 200_F	210	55	7x40	50	250	0,47	8595057639928
⊕	DRT 300_F	310	75	7x40	50	250	0,77	8595057639942
⊕	DRT 400_F	415	117	7x20	25	310	0,85	8595057639959
⊕	DRT 500_F	510	95	7x38	50	250	1,24	8595057639966
⊕	DRT 600_F	610	95	7x38	50	250	1,41	8595057639973





mennyezeti konzol kis terhelhetőségű

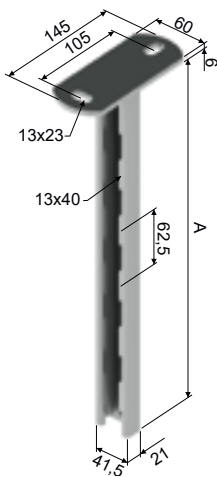

- ▶ A DLN, DSN, DS, DT és DTN konzolok egyoldalon rögzíthetők a PM 41 M 10 anyával és S 10X20 (10X25, 10X30) hatlapfejű csavarral.
- ▶ OKSPL - a zárósapka PE-ből készül.

	cikkszám	A	‡	EAN
●	SPL 200_F	214	0,76	8595057628557
●	SPL 300_F	304	0,92	8595057632097
●	SPL 400_F	424	1,11	8595057628564
●	SPL 500_F	514	1,32	8595057635067
●	SPL 600_F	604	1,51	8595057628571
●	SPL 800_F	814	1,87	8595057634978
●	SPL 1000_F	1024	2,26	8595057640061
●	SPL 1200_F	1204	2,63	8595057640078
●	OKSPL_DB	-	0,01	8595057640870



mennyezeti konzol közepes terhelhetőségű

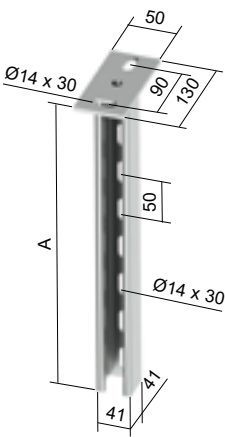

- ▶ A DLN, DSN, DS, DT és DTN konzolok egyoldalon rögzíthetők a PM 41 M 10 anyával és S 10X20 (10X25, 10X30) hatlapfejű csavarral.
- ▶ Kétoldali rögzítésnél a tartókonzolok S10X70 csavarokkal, M 10 anyákkal és PD 10 alátétekkel rögzíthetők.
- ▶ OKSPS - a zárósapka PE-ből készül.

	cikkszám	A	‡	EAN
●	SPS 200_F	207	1,03	8595057640139
●	SPS 300_F	307	1,33	8595057633452
●	SPS 400_F	407	1,60	8595057628618
●	SPS 500_F	507	1,90	8595057640146
●	SPS 600_F	607	2,15	8595057628625
●	SPS 800_F	757	2,70	8595057628632
●	SPS 1000_F	1007	3,25	8595057628649
⊕	SPS 1200_F	1207	3,80	8595057640153
●	OKSPS_DB	-	0,01	8595057633841



mennyezeti konzol nagy terhelhetőségű

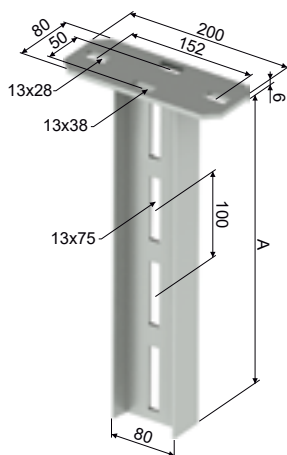

- ▶ A DRT konzol egy illetve kétoldalasan is rögzíthető.
- ▶ Használható mennyezeti tartónak vagy a padlóra is rögzíthető.
- ▶ OKSPT - a zárósapka PVC-ből készül.

	cikkszám	A	‡	EAN
⊕	SPT 200_F	208	1,80	8595057640221
⊕	SPT 400_F	408	3,05	8595057640238
⊕	SPT 500_F	508	3,60	8595057640245
⊕	SPT 600_F	608	4,20	8595057640252
⊕	SPT 800_F	808	5,50	8595057640269
⊕	SPT 1000_F	1008	6,70	8595057640276
⊕	SPT 1200_F	1208	8,00	8595057640283
⊕	SPT 1500_F	1508	9,90	8595057640290
⊕	SPT 1800_F	1808	12,00	8595057640306
⊕	SPT 2000_F	2008	13,30	8595057640313
⊕	OKSPT_EB	-	0,02	8595057650022



külső oldalfali akasztó

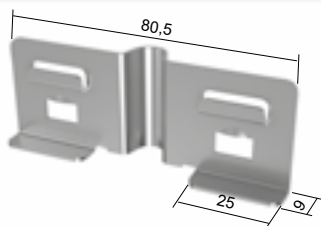

- ▶ A külső oldalfali akasztó a kábelyomvonal létrával való felfüggesztésére használható ZT 8 menetes szárral. Az akasztót a létra oldalára szereljük, hogy a menetes szárat odafogja.
- ▶ A mentes szárat rögzíteni kell PD 8 alátéttel és M 8 anyával.
- ▶ Az akasztó maximum 1,5 mm lemezvastagságú kábelletrákhoz és tálcákhoz használhatóak. Külön rendelhetőek.
- ▶ 2 darab akasztóval alakíthatunk ki egy felfüggesztőpontot.
- ▶ A termék szabadalmi oltalom védi.



	cikkszám	⊥	‡	EAN
●	ZVB 1.5_S	60	0,02	8595568915085

függesztő konzol - külső

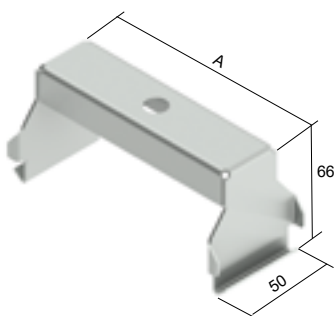

- ▶ Maximális terhelhetőség 90 kg.
- ▶ ZT 8 vagy ZT 10 menetes szárral és anyákkal szerelhető.
- ▶ **A csomagolás nem tartalmazza az MN anyákat.**
- ▶ Az anya típusát az alkalmazott menetes szár átmérőjének megfelelően kell kiválasztani.
- ▶ A konzol alkalmas a tálcák felfüggesztésére az elválasztófallal együtt is.

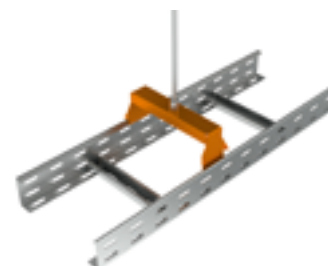

	cikkszám	A	‡	EAN
●	ZVNE 150_S	130	0,19	8595057628816
●	ZVNE 200_S	180	0,22	8595057628823
●	ZVNE 300_S	280	0,31	8595057639553
●	ZVNE 400_S	380	0,39	8595057639560

	cikkszám	A	‡	EAN
⊖	ZVNE 150_F	130	0,19	8595057662452
⊖	ZVNE 200_F	180	0,22	8595057662469
⊖	ZVNE 300_F	280	0,31	8595057662483
⊖	ZVNE 400_F	380	0,39	8595057662490

●	MN 8_ZNCR	-	0,01	8595568903594
●	MN 10_ZNCR	-	0,01	8595568903600





tartó profil

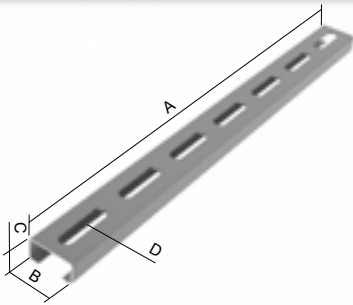

- ▶ Az NP 200-tól az NP 350-ig függesztéshez a ZT 8 menetes szárat + M 8 anyát + PD 8 alátétet használjuk.
- ▶ Az NP 450-től az NP 650-ig függesztéshez a ZT 10 menetes szárat + M 10 anyát + PD 10.
- ▶ **A tartóprofil méretét a kábellétra szélessége +50 mm szerint kell meghatározni,** például ha a létra 150 mm széles, akkor NP 200-at kell rendelni.

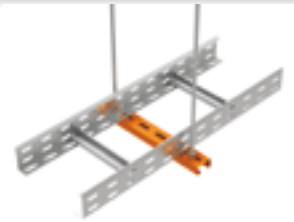
NP 200
NP 250
NP 350NP 450
NP 550
NP 650INOXNP 250
INOXNP 350
INOXNP 450

	cikkszám	A	B	C	D (belső)	D (külső)	t	↓	‡	a KL	EAN
●	NP 200_S	200	30	15	–	∅ 9 x 35	1,2	100	0,11	KL ..X150	8595057639782
●	NP 250_S	250	30	15	∅ 7 x 32	∅ 9 x 35	1,2	100	0,14	KL ..X200	8595057639799
●	NP 350_S	350	30	15	∅ 7 x 32	∅ 9 x 35	1,2	100	0,20	KL ..X300	8595057630864
●	NP 450_S	450	41,5	21	∅ 7 x 32	∅ 11 x 35	1,5	150	0,50	KL ..X400	8595057639812
●	NP 550_S	550	41,5	21	∅ 7 x 32	∅ 11 x 35	1,5	150	0,62	KL ..X500	8595057639829
●	NP 650_S	650	41,5	21	∅ 7 x 32	∅ 11 x 35	1,5	150	0,73	KL ..X600	8595057639836
⊕	NP 200_F	200	30	15	–	∅ 9 x 35	1,2	100	0,13	KL ..X150	8595057659568
⊕	NP 250_F	250	30	15	∅ 7 x 32	∅ 9 x 35	1,2	100	0,17	KL ..X200	8595057659575
⊕	NP 350_F	350	30	15	∅ 7 x 32	∅ 9 x 35	1,2	100	0,23	KL ..X300	8595057659599
⊕	NP 450_F	450	41,5	21	∅ 7 x 32	∅ 11 x 35	1,5	150	0,58	KL ..X400	8595057659605
⊕	NP 550_F	550	41,5	21	∅ 7 x 32	∅ 11 x 35	1,5	150	0,71	KL ..X500	8595057659612
⊕	NP 650_F	650	41,5	21	∅ 7 x 32	∅ 11 x 35	1,5	150	0,84	KL ..X600	8595057659629
⊕	INOXNP 250_IX	250	41,5	21	∅ 7 x 40	∅ 9 x 18	1,2	100	0,24	INOXKL ...X200	8595568906281
⊕	INOXNP 350_IX	350	41,5	21	∅ 7 x 40	∅ 9 x 18	1,2	100	0,33	INOXKL ...X300	8595568906298
⊕	INOXNP 450_IX	450	41,5	21	∅ 7 x 40	∅ 9 x 18	1,2	100	0,42	INOXKL ...X400	8595568906304

szerelő profil

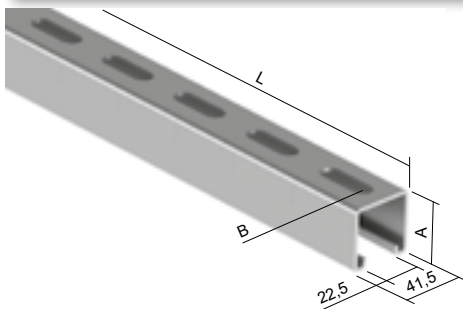

- ▶ A szerelőprofil szabványos hossza 3 m.
- ▶ A kábel nyomvonalak kialakításánál menetes szárral történő felfüggesztésre vagy egyéb tartószerkezetek kialakítására használhatjuk a 18. oldalon található szerelési tartozékok segítségével.
- ▶ Az MP 41X21_S és az MP 41X21_F szerelőprofil OKSPL védőburkolattal lezárható (old. 15).
- ▶ Az MP 41X41_S és MP 41X41_F szerelőprofil megszüntethető OKSPS védőborítással (old. 15).

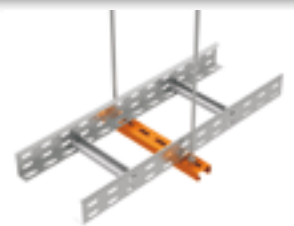

	cikkszám	A	B*	C*	L	t	EAN
●	MP 41X21_S	21	13 x 30	50	3000	2,5	8595057699557
●	MP 41X21X1.50_S	21	13 x 30	50	3000	1,5	8595057628939
●	MP 41X21X1.50X2000_S	21	14 x 30	50	2000	1,5	8595568919571
●	MP 41X41_S	41	13 x 30	50	3000	2,5	8595057699564
●	MP 41X21_F	21	13 x 30	50	3000	2,5	8595057633469
●	MP 41X41_F	41	13 x 30	50	3000	2,5	8595057632103
⊕	INOXMP 41X21_IX	21	13 x 30	50	3000	1,2	8595057630598

* a méretek csak tájékoztató jellegűek, változtatás joga fenntartva

t lemezvastagság (mm)

↓ max. terhelés (kg)

● szabványos

S Sendzimir horganyzás

‡ súly kg/m | súly kg/db

⊕ külön rendelésre

IX rozsdamentes acél

F merülő tűzhorganyzás

szerezési kiegészítők

- ▶ MP 41X21, MP 41X41 szerelőprofilal, vagy SPL, SPS mennyezeti profilal használhatóak.
- ▶ S 10X20, S 10X25, S 10X30, S 12X25 vagy S 12X30 csavarokkal és PM 41 M 10 vagy PM 41 M 12 csúszóanyával rögzíthetőek.
- ▶ Az MP 41X21 szerelőprofil S 10X50 csavarokkal, M 10 anyával és PD 10 alátéttel lehet rögzíteni.
- ▶ Rögzítéshez az S 12X20 vagy S 12X30 csavarokat és a PM 41 M12 négyzetleges anyát kell használni.

	cikkszám	↑	‡	EAN
●	VS 41X03_F	5	0,26	8595057640436

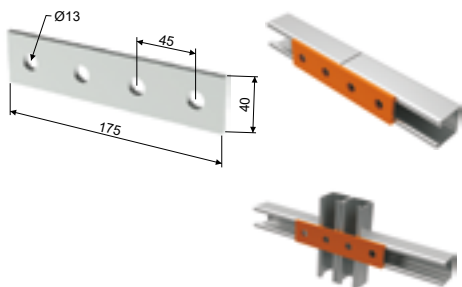

	cikkszám	↑	‡	EAN
●	VS 41X05_F	5	0,13	8595057640436

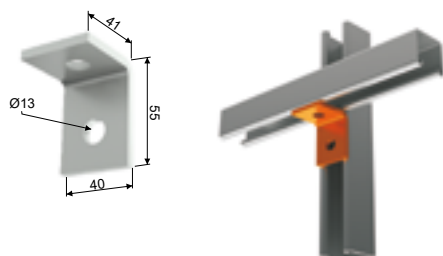

	cikkszám	↑	‡	EAN
●	VS 41X06_F	5	0,19	8595057640467

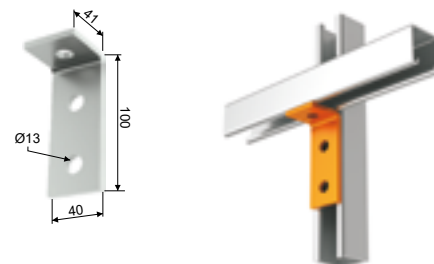

	cikkszám	↑	‡	EAN
●	VS 41X08_F	5	0,26	8595057640481

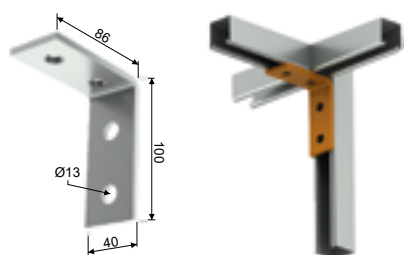

	cikkszám	↑	‡	EAN
●	VS 41X12_F	4	0,26	8595057640528

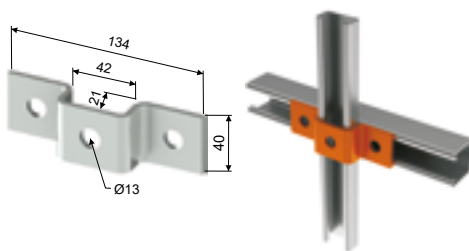

	cikkszám	↑	‡	EAN
●	VS 41X13_F	5	0,32	8595057640535

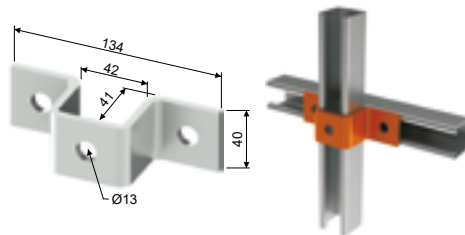

	cikkszám	↑	‡	EAN
●	VS 41X16_F	5	0,27	8595057634985

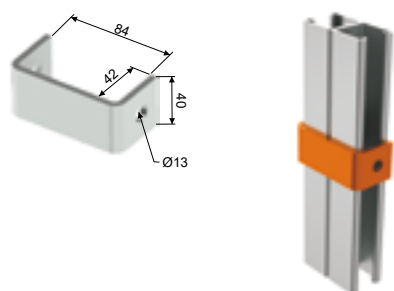

	cikkszám	↑	‡	EAN
⊕	VS 41X17_F	5	0,24	8595057640566

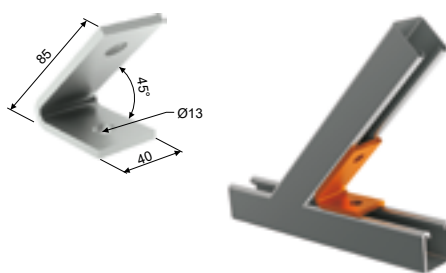

	cikkszám	↑	‡	EAN
⊕	VS 41X18_F	5	0,21	8595057640573

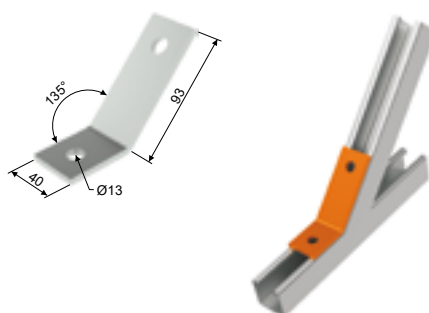

	cikkszám	↑	‡	EAN
●	VS 41X20_F	5	0,35	8595057640597

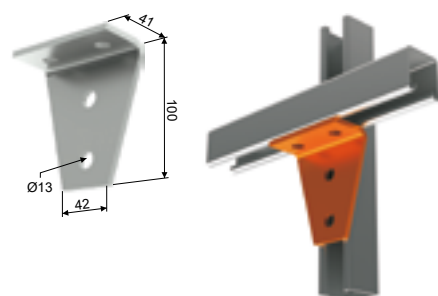

	cikkszám	↑	‡	EAN
●	VS 41X27_F	5	0,29	8595057640610

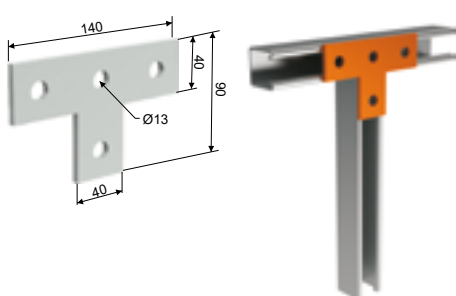

	cikkszám	↑	‡	EAN
●	VS 41X31_F	5	0,34	8595057633087

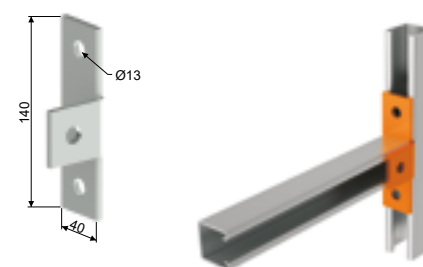



szerezési kiegészítők

	cikkszám	†	‡	EAN
●	VS 41X36_F	5	0,21	8595057640658

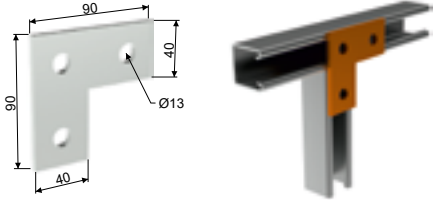

	cikkszám	†	‡	EAN
●	VS 41X37_F	5	0,47	8595057640665

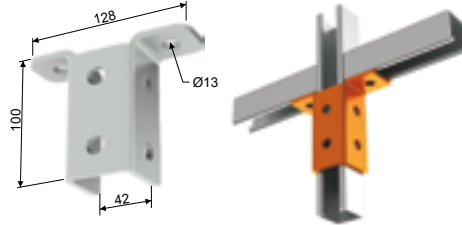

	cikkszám	†	‡	EAN
●	VS 41X41_F	6	0,37	8595057631519

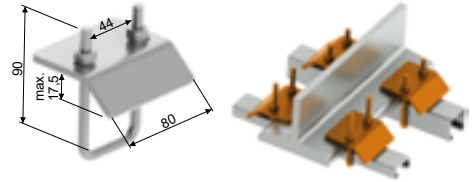

	cikkszám	†	‡	EAN
●	VS 41X43_F	8	0,20	8595057630871

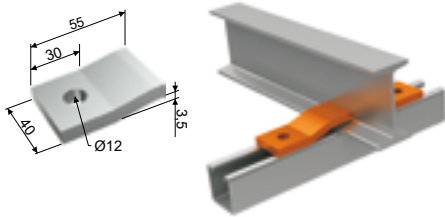

	cikkszám	†	‡	EAN
●	HMP 41_F	4/5	0,96	8595568932549

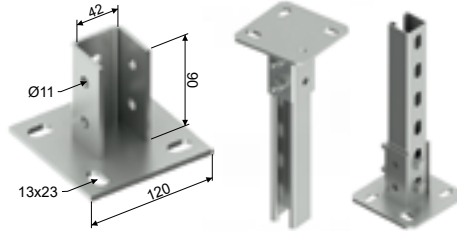

	cikkszám	megjegyzés
●	VS 41X07_F	a készlet erejéig



	cikkszám	megjegyzés
●	VS 41X09_F	a készlet erejéig

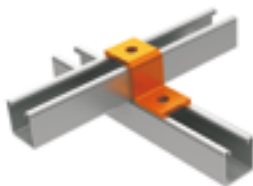

	cikkszám	megjegyzés
●	VS 41X10_F	a készlet erejéig



	cikkszám	megjegyzés
●	VS 41X14_F	a készlet erejéig



	cikkszám	megjegyzés
●	VS 41X25_F	a készlet erejéig

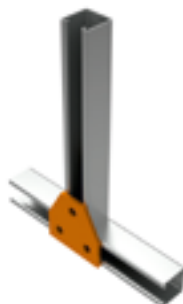

menetes szár

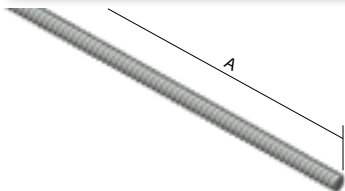

- ▶ DIN 976.
- ▶ Szilárdsági osztály 4.8

	cikkszám	Ø	↓	‡	A	EAN
●	ZT 6_ZNCR	M 6	0,85	0,17	2000	8595057633490
●	ZT 8_ZNCR	M 8	3,43	0,31	2000	8595057631793
●	ZT 10_ZNCR	M 10	5,63	0,46	2000	8595057628922
⊕	ZT 12_ZNCR	M 12	7,73	0,70	2000	8595057639591
⊕	ZT 8_ZNC1	M8	3,43	0,31	1000	8595057692848
⊕	ZT 8_ZNC3	M 8	3,43	0,31	3000	8595568925022
⊕	ZT 10_ZNC3	M 10	5,63	0,46	3000	8595568925039
⊕	ZT 10_GMT	M 10	5,63	0,46	2000	8595568928016
●	INOXZT 8_IX	M 8	3,43	0,31	2000	8595057630604
⊕	INOXZT 10_IX	M 10	5,63	0,46	2000	8595057642683

toldó anya

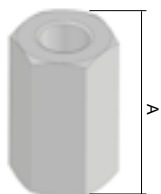

- ▶ Két menetes szár csatlakoztatására használjuk.

	cikkszám	A	Ø	‡	EAN
●	MZ 6_ZNCR	18	M 6	0,01	8595057633506
●	MZ 8_ZNCR	24	M 8	0,02	8595057633513
●	MZ 10_ZNCR	30	M 10	0,04	8595057629929
⊕	MZ 12_ZNCR	36	M 12	0,06	8595057639584
⊕	INOXMZ 8_IX	24	M8	0,02	8595568930217
⊕	INOXMZ 10_IX	30	M10	0,02	8595568930064

rögzítőelem I gerendához

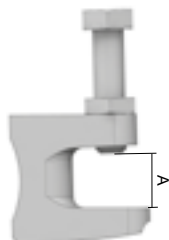

- ▶ A rögzítőelem a menetes szár I gerendához történő rögzítésére szolgál. A csomagolás tartalmazza rögzítő csavart és a záró anyát.

	cikkszám	‡	menetesszár típusa	A	EAN
●	US 1_ZNCR	0,14	ZT 8	0 - 20	8595057632691
●	US 2_ZNCR	0,15	ZT 10	0 - 20	8595057629912
⊕	US 3_ZNCR	0,21	ZT 12	0 - 26	8595057639577





mennyezeti rögzítő trapézlemezhez

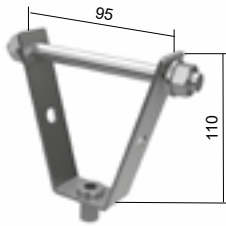

- ▶ A DSOS tartó a menetes szár felszereléséhez és a trapézlemezhez rögzítésre szolgál.
- ▶ A DSOS tartalmaz M8 vagy M10 állítható anyacsavarokat.
- ▶ A DSOS 8 vagy a DSOS 10 kiválasztása attól függ, hogy ZT 8 vagy ZT 10 menetes szár kerül felhasználásra.
- ▶ A trapézlemez mennyezetre szereléskor a forgópánt össze van szerelve egy átlós M8 x 120 mm-es átkötővel.
- ▶ Az átkötő mindkét oldalán alátét és anyacsavar található.

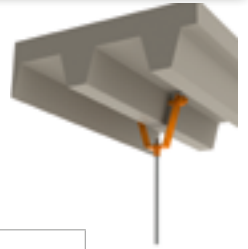

	cikkszám	‡	⊥	EAN
●	DSOS 8_ZNCR	0,17	1,3	8595568923783
●	DSOS 10_ZNCR	0,17	1,3	8595568923790

a trapézlemez mennyezet iemezésének vastagsága (mm)	terhelhetőség (N)
0,63-0,70	630
0,70-0,80	740
0,80-1,00	850
1,00-1,20	1050
1,20-1,50	1250
>1,50	1550

A megadott terhelhetőségi adatok csak állandó terhelés esetén érvényesek.

mennyezeti rögzítő

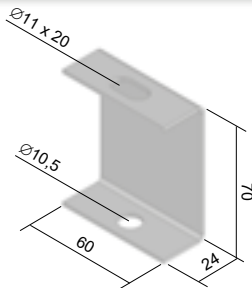

- ▶ A ZT 8 vagy ZT 10 menetesszárral használható.

	cikkszám	‡	EAN
●	DSZT_S	0,10	8595057633483
⊕	DSZT_F	0,12	8595057662506



állítható mennyezeti rögzítő

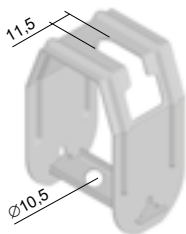

- ▶ A ZT 8 vagy ZT 10 menetesszárral használható.
- ▶ Ideális az enyhén lejtő mennyezetek esetében.

	cikkszám	‡	EAN
●	DSS_S	0,14	8595057633599

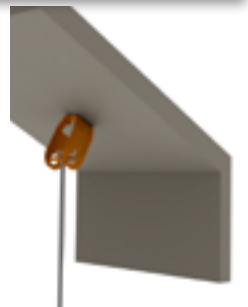

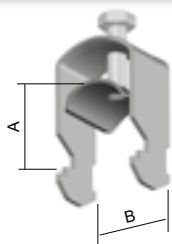
kábelbilincs 1 kábelhez

- ▶ Az A min és B oszlopokban található a rögzítendő kábel minimális és maximális átmérője.
- ▶ *A fedél felszerelhetőségénél a maximális bilincsbe helyezhető kábelátmérőt vegye figyelembe.
- ▶ ** A táblázat mutatja a maximális egymás melletti bilincsek számát. Nem számol a kábellétra magasságával az esetleges nyomvonalfedéshez.
- ▶ Bemutatja a maximálisan használható kábelmennyiséget amennyiben kábelbilincseket használunk.
- ▶ A kábelbilincsek méretét alapul véve lehet specifikálni a bilincsek mennyiségét különböző kombinációk és javaslatok esetén egy létrában.
- ▶ A megadott méreteket egy közelítő becslésre használhatjuk a megfelelő kábelbilincsek kiválasztásához.
- ▶ A bilincs külső mérete B +2 mm.
- ▶ A bilincsek felszíni kezelése lehetővé teszi, hogy nehéz időjárási körülményeknek kitett környezetben is használhatóak legyenek.
- ▶ A bilincsek a kábelek elosztását biztosítják a létrákban valamint az NPKV 50 - 600 vagy NP 30X15X120 (old. 22) profilokban.

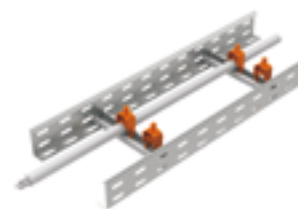
IGEN

NEM

	cikkszám	A min	B	‡	EAN	fedél*			bilincsek száma**					
						KL magassága			KL szélessége					
						60	85	110	150	200	300	400	500	600
●	PKC1 1198_F	6	12	0,03	8595057644878	igen	igen	igen	8	12	18	24	30	37
●	PKC1 1199_F	7	16	0,03	8595057644885	igen	igen	igen	7	9	14	19	24	29
●	PKC1 1200_F	10	19	0,04	8595057642232	nem	igen	igen	5	7	11	15	19	23
●	PKC1 1201_F	14	23	0,04	8595057642249	nem	igen	igen	5	6	10	14	17	21
●	PKC1 1202_F	20	26	0,04	8595057635586	nem	igen	igen	4	5	8	11	14	17
●	PKC1 1203_F	24	30	0,06	8595057635517	nem	igen	igen	3	5	7	10	12	15
●	PKC1 1204_F	25	34	0,07	8595057635401	nem	igen	igen	3	4	6	9	11	14
●	PKC1 1205_F	29	38	0,08	8595057635524	nem	igen	igen	3	4	6	8	10	13
●	PKC1 1206_F	32	43	0,09	8595057644892	nem	nem	igen	2	3	5	7	9	11
●	PKC1 1207_F	42	46	0,10	8595057644908	nem	nem	igen	2	3	5	7	8	10
●	PKC1 1208_F	44	50	0,10	8595057635531	nem	nem	igen	2	3	5	6	8	10
●	PKC1 1209_F	50	54	0,11	8595057635593	nem	nem	igen	2	3	4	6	7	9
●	PKC1 1210_F	51	58	0,14	8595057644915	nem	nem	nem	2	2	4	5	7	8
●	PKC1 1211_F	55	63	0,16	8595057644922	nem	nem	nem	1	2	4	5	6	8
●	PKC1 1212_F	59	69	0,16	8595057635609	nem	nem	nem	1	2	3	5	6	7

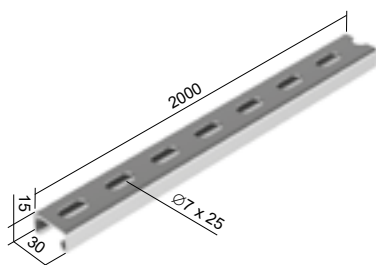
tartó profil

- ▶ Úgy tervezték, hogy a PKC kábelbilincseket rögzítse és így a kábeleket a falra vagy a mennyezetre rögzítse.

	cikkszám	‡	‡	EAN
●	NP 30X15X1.20_S	1,2	0,58	8595568930316





rögzítőelem I gerendához



- ▶ A kábeltálcák mechanikus és vezetőképes összekötéséhez, maximum 25 A-es rendszerekhez.

	cikkszám	‡	EAN
●	SUP_S	0,02	8595057635371
●	SUP_F	0,02	8595057665712

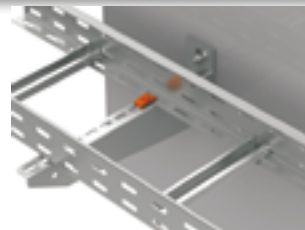

kapupánt csavar és önzáró anya



- ▶ Kábeltálcák és kiegészítők csatlakozásának rögzítésére vagy tartóhoz rögzítésére szolgál.
- ▶ A szilárd csatlakozás biztosítja a kábeltálcák és tartozékaik vezető csatlakozását.
- ▶ A GMT felületkezelés a tűzihorganyzott kábeltálcák kezelési módja.
- ▶ Horganyzott kábeltálcáknál (S konfiguráció) is lehetséges.

	cikkszám	∩	EAN
●	NSM 6X10_ZNCR	100	8595057667129
●	NSM 6X20_ZNCR	100	8595568934062
●	NSM 6X10_GMT	100	8595057692947
●	NSM 6X20_GMT	100	8595568934079
●	NIXSM 6X10_IX	100	8595057672185

csavar + anya + körmősalátét



- ▶ Vezetőképes összekötést biztosít.

	cikkszám	∩	EAN
●	NSMP 6X10_ZNCR	100	8595057679078

hatlapfejű csavar



	cikkszám	‡	EAN
●	S 6X20_ZNCR	0,006	8595057630451
⊕	S 6X30_ZNCR	0,008	8595057640733
●	S 8X20_ZNCR	0,012	8595057638822
●	S 8X25_ZNCR	0,014	8595568934017
●	S 8X30_ZNCR	0,016	8595057640740
●	S 8X40_ZNCR	0,019	8595057640757
●	S 8X50_ZNCR	0,022	8595057640764
⊕	S 8X70_ZNCR	0,028	8595057640771
●	S 10X20_ZNCR	0,021	8595057628724
●	S 10X25_ZNCR	0,024	8595568934031
●	S 10X30_ZNCR	0,026	8595057628731
●	S 10X40_ZNCR	0,031	8595057640788
●	S 10X50_ZNCR	0,036	8595057698123
●	S 10X70_ZNCR	0,046	8595057698130

	cikkszám	‡	EAN
⊕	S 12X20_ZNCR	0,031	8595057633124
⊕	S 12X25_ZNCR	0,034	8595568934055
⊕	S 12X30_ZNCR	0,038	8595057633131
⊕	S 12X40_ZNCR	0,045	8595057640795
⊕	S 12X50_ZNCR	0,052	8595057640801
⊕	S 8X20_GMT	0,012	8595568928696
⊕	S 8X30_GMT	0,020	8595568924024
⊕	S 10X20_GMT	0,021	8595568928702
⊕	S 10X30_GMT	0,026	8595568934048
⊕	S 10X40_GMT	0,031	8595568928719

hatszögletű anya



	cikkszám	∪	EAN
●	M 6_ZNCR	100	8595057633636
●	M 8_ZNCR	100	8595057633643
●	M 10_ZNCR	100	8595057630406
●	M 12_ZNCR	100	8595057640818

	cikkszám	∪	EAN
⊕	M 8_GMT	100	8595568928528
⊕	M 10_GMT	100	8595568928511
⊕	M 12_GMT	100	8595568928535

	cikkszám	∪	EAN
●	INOXM 8_IX	100	8595057630635
⊕	INOXM 10_IX	100	8595057642706

alátét



	cikkszám	A	EAN
●	PD 6_ZNCR	12	8595057640832
●	PD 8_ZNCR	16	8595057633438
●	PD 10_ZNCR	20	8595057633445
●	PD 12_ZNCR	24	8595057640849

	cikkszám	A	EAN
⊕	PD 8_GMT	16	8595568927996
⊕	PD 10_GMT	20	8595568928542
⊕	PD 12_GMT	24	8595568928009

	cikkszám	A	∪	EAN
●	INOXPD 8_IX	16	100	8595057630710
⊕	INOXPD 10_IX	20	100	8595057642720

nagy méretű alátét

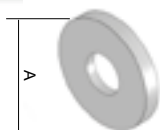

	cikkszám	A	EAN
●	PVL 6_ZNCR	18	8595057629523
●	PVL 8_ZNCR	24	8595057633421
●	PVL 10_ZNCR	30	8595057633797
⊕	PVL 12_ZNCR	38	8595057640856

	cikkszám	A	EAN
⊕	PVL 8_GMT	24	8595568928726
⊕	PVL 10_GMT	30	8595568928733



dűbel



- ▶ Alkalmas C20/25-ös betonba és szilárd szerkezetű természetes kőbe egyaránt
- ▶ A következő alapanyagokba használható: repedés hajlamos- és anélküli betonba, szilárd szerkezetű természetes kőbe.

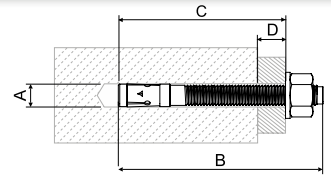

	cikkszám	szeizmikus besorolás	fúrófej átmérő A [mm]	ütköző dűbel hossza B [mm]	tényleges dűbelmélység C [mm]	maximális hasznos hossz D [mm]	menet	csavarkulcs mérete	EAN
●	KPO 6X70_PO	-	6	65	60	10	M6x25	10	8595057691179
●	KPO 8X77_PO	C1	8	75	65	10	M8x38	13	8595057691100
●	KPO 8X97_PO	C1	8	95	85	30	M8x58	13	8595057691117
●	KPO 8X110_PO	C1/C2	8	115	105	50	M8x8	13	8595568931139
●	KPO 10X95_PO	C1/C2	10	95	85	10	M10x53	17	8595057691124
●	KPO 10X115_PO	C1/C2	10	115	105	30	M10x73	17	8595057691131
●	KPO 10X175_PO	C1/C2	10	185	175	100	M10x143	17	8595568931153
●	KPO 12X120_PO	C1/C2	12	110	100	10	M12x61	19	8595057691148
⊕	KPO 8X77_POGMT	-	8	80	65	10	M8	13	8595568927965
⊕	KPO 8X97_POGMT	-	8	100	90	35	M8	13	8595568929631
⊕	KPO 10X95_POGMT	-	10	95	84	15	M10	17	8595568927972
⊕	KPO 10X115_POGMT	-	10	115	104	35	M10	17	8595568929648
⊕	KPO 12X120_POGMT	-	12	120	105	25	M12	19	8595568929655
●	INOXKPO 8X75_IX	C1	8	75	65	10	M8x38	13	8595568921987
●	INOXKPO 10X95_IX	C1/C2	10	105	95	20	M10x63	17	8595568905888

acél ütköző dűbel

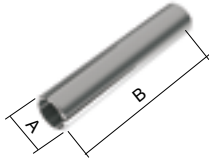

- ▶ A KKZ ütköződűbelek segítségével közvetlenül rögzíthetők a menetes szarak.
- ▶ A dűbel belsejében található egy támasztó, amely a helyes pozícióba vezeti, mielőtt a menetes szarát beszereljük.
- ▶ Ez a tétel beton illetve természetes kőbe való rögzítéshez használható.
- ▶ A KZK 8, KZK 10 és KZK 12 dűbelek gallérral vannak felszerelve.
- ▶ A - fúrófej átmérő
- ▶ B - a dűbel teljes hossza
- ▶ C - a furat minimális mélysége

	cikkszám	A	B	C	menet	húzóterhelés beton C20/25 (kN)	‡	EAN
●	KKZ 6_ZNCR	8	25	27	M6	2,50	0,01	8595057697553
●	KKZ 8_ZNCR	10	30	32	M8	3,00	0,01	8595057697560
●	KKZ 10_ZNCR	12	40	42	M10	4,75	0,02	8595057697577
●	KKZ 12_ZNCR	15	50	52	M12	6,80	0,05	8595057697584
●	INOXKPOZ 8_IX	10	30	33	M8x14	-	0,01	8595568905895
●	INOXKPOZ 10_IX	12	40	43	M10x17	-	0,01	8595568905901

réz ütköző dűbel

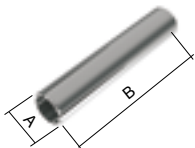

- ▶ A KKZM ütköződűbelek segítségével közvetlenül rögzíthetők a menetes szarak.
- ▶ A réz dűbelek kúpos menettel vannak ellátva, amely szétnyílik a menetes szár vagy csavar behajtásakor.
- ▶ A menetes szarát (csavart) a dűbel teljes mélységében kell behajtani.
- ▶ Ez a tétel betonba, természetes kőbe, fába, faforgács lemezbe és téglába történő rögzítésre alkalmas.
- ▶ A - fúrófej átmérő
- ▶ B - a dűbel teljes hossza
- ▶ C - a furat minimális mélysége

	cikkszám	A	B	C	menet	beton C20/25		‡	EAN
						húzóterhelés (kN)	meghúzás (Nm)		
●	KKZM 8_XX	10	30	35	M8	1,50	6	0,01	8595568925893
●	KKZM 10_XX	12	35	40	M10	2,50	10	0,01	8595568925909

‡ súly kg/db

● szabványos

POGMT nem elektrolitikus bevonat

XX sárgaréz

ZNCR horgany-króm

⊕ külön rendelésre

IX rozsdamentes acél

PO horgany-króm

betoncsavar belső menettel

- ▶ M8 / M10 kombinált csavar a csavarok vagy a menetes rudak gyors és egyszerű felszereléséhez.
- ▶ Úgy tervezték, hogy repedt betonban C20/25 - C50/60, előre feszített C30/37 - C50/60 üreges panelekbe építsenek, sűrű szerkezetű természetes kőbe.
- ▶ A – furatátmérő
- ▶ B – minimum lyukmélység
- ▶ C – csavarmélység
- ▶ D – a rögzítő anya magassága
- ▶ E – az alapanyag minimális vastagsága

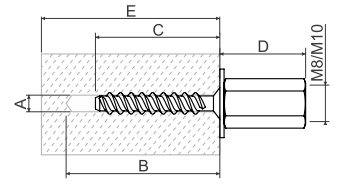

cikkszám	A	B	C	D	E	csavarkulcs mérete	meghúzási nyomaték	‡	EAN
							Nm		
● KBS 6X35 M8/M10_PO	6	45	35	26,5	80	13	≤10	0,03	8595568931122

C20/25 és C50/60			előregyártott üreges panelek		
megengedett terhelés		minimum tengelyirányú távolság a szélektől	előregyártott üreges panelek	megengedett eltérés	minimum tengelyirányú távolság a szélektől
szakítószilárdság	elhajlás				
kN	kN				
0,6	2,4	35	≥25	0,4	100
			≥30	0,8	
			≥35	1,2	

fém bővítő dübel

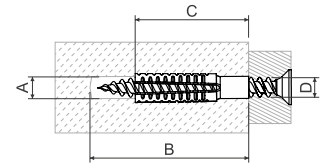

- ▶ Előszertelt felszereléshez betonba, porózus betonba, függőlegesen perforált téglába, sűrű szerkezetű természetes kőbe, tömör téglafalakba, tömör homokmész téglába.
- ▶ A külső fogak kitágulnak az építőanyagban, így nagy terhelhetőséget biztosítanak. A csavart legalább a dübel teljes hosszaiig be kell csavarni. A dübel hosszának kiszámítása: dübelhossz + csavarátmérő + dübelvastagság + a vakolat vagy a szigetelés vastagsága.
- ▶ A bordázott belsőjű dübel alkalmas csavarokhoz. Funkcióikat tűz esetén is megtartó kábeltartó rendszerek esetén SB 6.3X35 csavart kell használni.
- ▶ A - lyukátmérő
- ▶ B - minimális lyukmélység
- ▶ C - csavar hossza
- ▶ D - menetátmérő



cikkszám	A	B	C	D	‡	EAN	javasolt lyukátmérő az anyaghoz			garantált terhelhetőség - az ütés, vágás, átlós ütés a meghatározott menetátmérőre és anyagra vonatkozóan		
							beton C20/25	pórozus beton PB4	HLZ12 függőlegesen perforált téglák	menetátmérő	porózus beton ≥PB2, PP2 (G2)	porózus beton ≥PB4, PP4 (G4)
							mm	mm	mm	mm	kN	kN
● KHP 6X32_PO	7-9	38	32	5-6	0,01	8595568931009	7	6	7	-	-	-
● KHP 8X38_PO	10-12	46	38	6-8	0,01	8595568931016	10	10	10	8	0,2	0,3
● KHP 8X60_PO	10-12	68	60	6-8	0,03	8595568931023	12	10	10	8	0,3	0,4
● KHP 10X60_PO	12-14	68	60	8-10	0,03	8595568931030	14	12	12	10	0,4	0,6

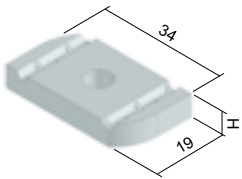

négyszögletes anya



- ▶ A rögzítőelemek rögzítésére a mennyezeti profilokhoz vagy a szerelési profilok (MP 41X21, MP 41X41) egymáshoz való csatlakoztatására a VS rendszer segítségével (old. 18).

	cikkszám	‡	H	EAN
⊕	PM 41 M 6_ZNCR	0,03	6	8595057631496
●	PM 41 M 8_ZNCR	0,03	7	8595057631502
●	PM 41 M 10_ZNCR	0,03	8	8595057628717
⊕	PM 41 M 12_ZNCR	0,03	10	8595057633117



rugós négyszögletes anya

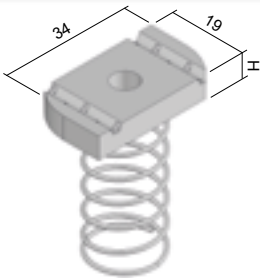

- ▶ A rögzítőelemek rögzítésére a mennyezeti profilokhoz vagy a szerelési profilok (MP 41X21, MP 41X41) egymáshoz való csatlakoztatására a VS rendszer segítségével (old. 18).
- ▶ A rugó megkönnyíti a rögzítést szerelés közben.
- ▶ A konzol 20-30 mm hosszú csavarokkal van rögzítve.

	cikkszám	‡	H	EAN
⊕	PMP 41 M 6_ZNCR	0,04	6	8595057640719
●	PMP 41 M 8_ZNCR	0,04	7	8595057630475
●	PMP 41 M 10_ZNCR	0,04	8	8595057630468
⊕	PMP 41 M 12_ZNCR	0,04	10	8595057640726

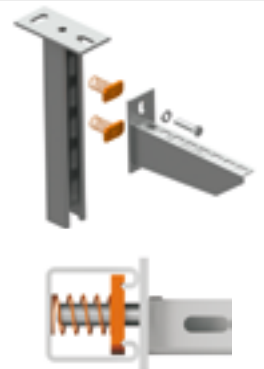

élvédő



- ▶ Acélbetétes műanyag élvédő a tálca éleinek takarására.
- ▶ Az élvédő csak a 10 többszörösének megfelelő mennyiségben rendelhető.
- ▶ Az élvédő max. 2 mm-es lemezvastagságig használható.

	cikkszám	‡	EAN
●	NCH_XX	0,06	8595057669932

horgany spray



- ▶ A korrózióvédő festékeket a sérült galvanizált felületek utólagos védelemére használhatjuk.
- ▶ Ecsettel hibajavításhoz vihető fel.

	cikkszám	‡	EAN
●	WEICON 375_XX (festék)	0,50	8595057621183
●	WEICON 750_XX (festék)	1,10	8595057693609
●	GZS_XX (spray)	0,45	8595057633148





6

**PADLÓ ALATTI
RENDSZEREK**

KOPOBOX® 57 padlódoboz 6 moduláris szerelvényhez - betonba való használat

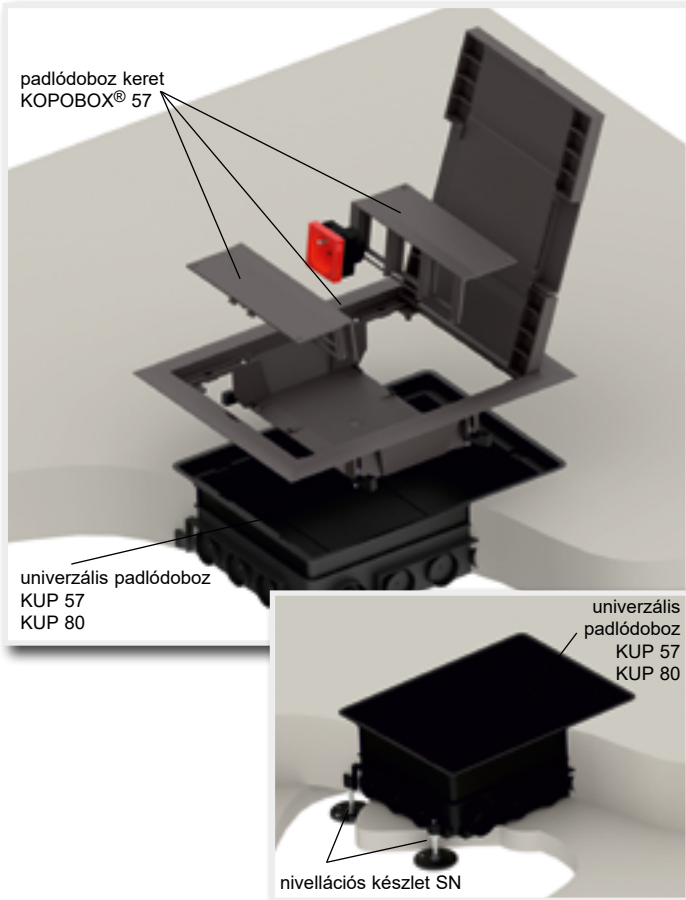

KOPOBOX® 57-ből és a KUP 57-ből, vagy a KUP 80-ból álló komplett padlódobozkészlet a 45 x 45 mm-es moduláris készülékek elhelyezésére lett tervezve. Ne használjuk a szerelőlábakat, amikor KOPOBOX® 57-et a KUP-ba illesztjük.

A KUP 57 betondoboz az 57 - 75 mm a KUP 80 doboz a 80 - 95 mm mélységű beton aljzatokba való elhelyezésre alkalmas. A betondobozokat szükséges az aljzathoz rögzíteni. A doboz magasságát, a belső keretet emelő csavarok segítségével állíthatjuk be. A KUP 57 doboz 57 - 75 mm-ig, a KUP 80 doboz 80 - 95 mm-ig állítható.

Ha a betonréteg magasabb, mint 75 mm (KUP 57 doboz esetén) vagy 95 mm (KUP 80 doboz esetén) szükséges, hogy használjuk az SN (4 darabos) szintbeállítókészletet, amit az aljzatra rögzítünk. Lehetővé teszi a beton magasságának emelését akár 35 mm-rel.

Az univerzális KUP dobozok elektromos csövek vagy PUK 38X150 S1 padlócsatorna szerelésére tervezték. Minden egyes bemenet a belső kerettel együtt, a magasság beállítása után be kell tömíteni, valamint a betonozás előtt egy fedőtáblát (a KUP tartozéka) is szükséges felhelyezni, hogy elkerüljük a beton beömlését a dobozba.

A betonozás alatt használni kell a fedéllemezt (a KUP csomag része) amely megakadályozza a beton befolyását a dobozba. A beton megkötése után eltávolítható ez a fedéllemez. A KUP padlódobozra felszerelhető a KOPOBOX® 57 keret a mellékelt átmérő 3,9 x 13-as csavarokkal. Vastagabb beton esetén a 3,9 x 19-es csavarok használhatóak. A KOPOBOX® 57 padlódoboz keret tartóba szerelhetőek a moduláris csatlakozók.

KOPOBOX® 57 készletnél főleg olyan csatlakozó kábeleket használhatunk, amelyeknél a villásdugó rá van öntve. Szerelt villásdugó esetén a becsatlakozás korlátozott. Adapterek és töltők becsatlakozása is azok méretétől függ.

KOPOS ajánlja a csatornához a QUADRO szerelvényeket (old. 6-13) vagy más gyártók szerelvényei is használhatóak. ABB, PEHA, Legrand, OBO Bettermann, Schneider Electric Altira.

A doboz kerete max. 7 mm padlóburkolat magassághoz lett tervezve. Ajánljuk padlószőnyeg vagy laminált parketta burkolathoz. A doboz IP30 védettsége nem teszi lehetővé, hogy padlótisztító géppel mossuk.

A KOPOBOX® padlódoboz maximális terhelhetősége 1500 N.

Nézd meg a filmet a szerelésről a www.kopos.com weboldalon.

KOPOBOX® 57 padlódoboz 6 moduláris szerelvényhez - álpadlóba történő használat

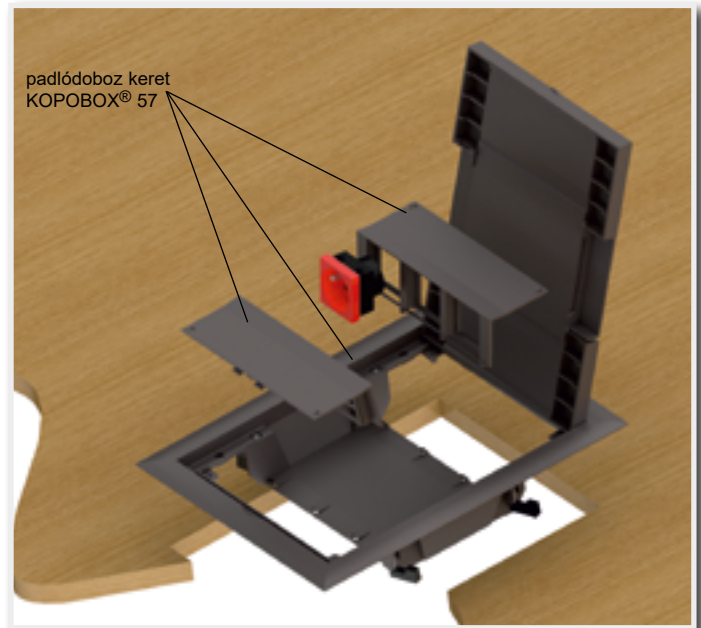

A KOPOBOX® 57 segítségével moduláris 45 x 45-ös csatlakozók szerelhetőek. A klasszikus csatlakozók ebbe a keretbe nem szerelhetőek. Az álpadló mélységének legalább 56 mm-nek kell lennie. A moduláris csatlakozók fedőlapját tartalmazza a KOPOBOX® 57 keret és nem szükséges külön megrendelni.

A papírsablon alapján - amely a csomagolás része - jelölhető és vágható ki az álpadló. A behelyezett keret a nyílásban rögzíthető a lábcsavarok elforgatásával, amíg a lábcsavarok határozottan odafogják a keretet a padlóhoz. A lemezek behelyezése után beszerelhetőek a moduláris csatlakozók.

A doboz kerete max. 7 mm padlóburkolat magassághoz lett tervezve. Ajánljuk padlószőnyeg vagy laminált parketta burkolathoz. A doboz IP30 védettsége nem teszi lehetővé, hogy padlótisztító géppel mossuk.

A KOPOBOX® 57 főképpen a direkt csatlakozóval rendelkező kábelekhöz lett kialakítva. A meghajlított dugók használata lehetséges, limitált. Az áramellátó adapterek használatánál korlátozott a méret.

KOPOS ajánlja a csatornához a QUADRO szerelvényeket (old. 6-13) vagy más gyártók szerelvényei is használhatóak. ABB, PEHA, Legrand, OBO Bettermann, Schneider Electric Altira.

A rendszer 500V-os villamos elosztásig használható.

A KOPOBOX® padlódoboz maximális terhelhetősége 1500 N.



padlódoboz keret

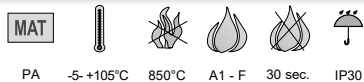
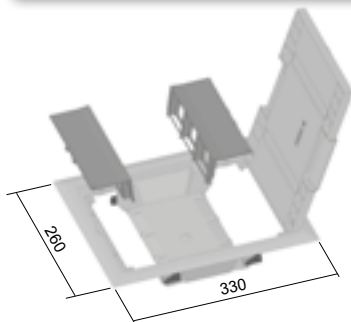

- ▶ A KUP 57 vagy KUP 80 típusú univerzális betondobozba szerelhetjük.
- ▶ KOPOS ajánlja a csatornához a QUADRO 45 x 45 mm szerelvényeket (max. 6 db - old. 6-13) vagy más gyártók szerelvényei is használhatóak. ABB, PEHA, Legrand, OBO Bettermann, Schneider Electric Altira.
- ▶ A fedél felerősítése a lapon biztosítja a magas mechanikai szilárdságát, ugyanakkor fenntartja lehetőségét a végső padlóburkolat elhelyezésére max. 7 mm-ig.
- ▶ A fedőnek kettő felhajtható füle van, ami a lehetővé teszi a kábelek kivezetését a dobozból.
- ▶ A csomagolás tartalmazza a KUP betondobozhoz rögzítő csavarokat is.
- ▶ KOPOBOX®-ot normál esetben sötétszürke színben szállítjuk. 500 db feletti rendelés esetén más RAL színekből is választhatunk (ez nem vonatkozik a készülék fedelére).
- ▶ A keretet külön is használhatjuk 10 - 40 mm vastag álpadlóba. Az ajánlott lyukméret álpadlóba 218 x 288 mm.

	cikkszám	⚙	‡	EAN
●	KOPOBOX 57_LB	szürke RAL 7012	0,59	8595057690721

univerzális padlódoboz

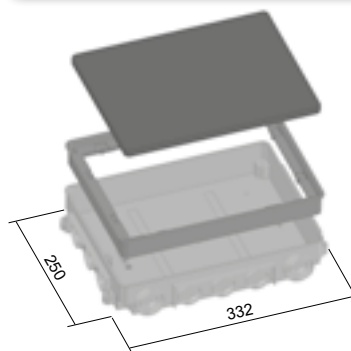

- ▶ A dobozt betonpadlóhoz tervezték. A beton megkeményedése után beszerelhető a KOPOBOX® padlódoboz.
- ▶ KUP 75 doboz 57-75mm betonszintig használható. KUP 80 doboz 80-95mm betonszintig használható. A doboz magasságát, a belső keretet emelő csavarok segítségével állíthatjuk be.
- ▶ Az SN szintbeállító készlettel akár 35mm-el növelhető a beton magassága.
- ▶ A dobozt csővezetékek és PUK padlócsatornák vezetékéhez tervezték. Előre jelölt folyamat 4x Ø25, 4x Ø40, 12x Ø32 és 4x 150x38 mm.
- ▶ A csomag tartalmaz egy olyan fedőlapot, ami megakadályozza, hogy a betonozás alatt dobozba beton kerüljön.

	cikkszám	⚙	‡	EAN
●	KUP 57_FB	fekete RAL 9011	0,6	8595057690745
●	KUP 80_FB	fekete RAL 9011	0,7	8595057690752

szintbeállító készlet

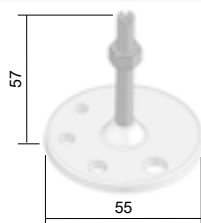

- ▶ A KUP 57 vagy KUP 80 dobozok magasságának beállítására szolgál betonozás előtt. Lehetővé teszi a beton magasságának emelését akár 35 mm-rel.
- ▶ A tartozék M6 anya arra szolgál, hogy megelőzze azt, hogy betonozáskor a beton kiemelje a dobozt.
- ▶ A szintező készlet 4 állítható elemet tartalmaz (KUP doboz minden sarkára).
- ▶ Horony csavarhúzó részére, ami elősegíti a kényelmes és precíz magasságállítást.



	cikkszám	⚙	‡	EAN
●	SN_XX	fekete RAL 9011	0,015	8595057690844

KOPOBOX® 80 padlódoboz szerelhető 6 normál vagy 8 moduláris szerelvénnyel - betonba való használat

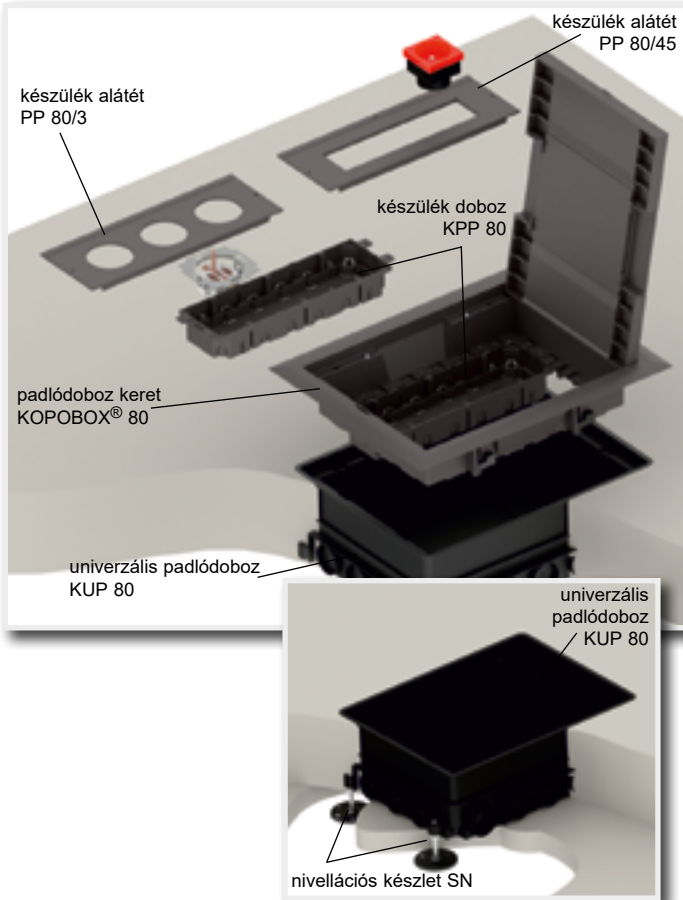

A KOPOBOX® 80-ból és a KUP 80-ból álló padlódoboz-készlet a hagyományos és a 45 x 45 mm-es moduláris készülékek elhelyezésére lett tervezve. A megfelelő készülék tartó eszközt a készülék típusának megfelelően választjuk ki. Ne használjuk a szerelőlábakat, amikor KOPOBOX® 80-at a KUP 80-ba illesztjük.

A KUP 80 betondoboz a 80 - 95 mm mélységű betonajzatokba való elhelyezésre alkalmas. A betondobozokat szükséges az aljzathoz rögzíteni. A doboz magasságát (80 - 95 mm-ig) a belső keretet emelő csavarok segítségével állíthatjuk be. Ha a betonréteg magasabb, mint 95 mm szükséges, hogy használjuk az SN (4 darabos) szintbeállító-készletet, amit az aljzatra rögzítünk. Lehetővé teszi a beton magasságának emelését akár 35 mm-rel.

Az univerzális KUP dobozok elektromos csövek vagy PUK 38X150 S1 padlócsatorna szerelésére tervezték. Minden egyes bemenet a belső kerettel együtt, a magasság beállítása után be kell tömíteni, valamint a betonozás előtt egy fedőtáblát (a KUP 80 tartozéka) is szükséges felhelyezni, hogy elkerüljük a beton beömlését a dobozba. Miután a beton keverék megkeményedik, és a fedőtáblát levesszük, a KUP 80 betondobozba illesztjük be a KOPOBOX® 80 padlódoboz-keretet. Ezután helyezzük be a KPP 80 típusú készülék dobozokat a keretbe. A dobozba ezután ráhelyezzük azt az alátétet, ami a megfelelő típusú készülékhez illeszkedik, majd beszereljük a készüléket.

Modul készülékek (max. 8 modul készülék 45x45):

- beszerelés a KPP 80 + PP 80/45-be,
- beszerelés közvetlenül a PP 80/45-be, amit a PKUP válaszfal segítségével rögzítünk.

Hagyományos készülékek (max. 6 hagyományos készülék):

- beszerelés a KPP 80 + PP 80/3-ba, a nem használt nyílásokba tegyünk ZPP zárófedeleket.

KOPOBOX® 80 készletnél főleg olyan csatlakozó kábeleket használhatunk, amelyeknél a villásdugó rá van öntve. Szerelt villásdugó esetén a becsatlakozás korlátozott. Adapterek és töltők becsatlakozása is azok méretétől függ. KOPOS ajánlja a csatornához a QUADRO szerelvényeket (old. 6-13) vagy más gyártók szerelvényei is használhatóak. ABB, PEHA, Legrand, OBO Bettermann, Schneider Electric Altira. A doboz kerete max. 7 mm padlóburkolat magassághoz lett tervezve. Ajánljuk padlószőnyeg vagy laminált parketta burkolathoz. A doboz IP30 védettsége nem teszi lehetővé, hogy padlótisztító géppel mossuk.

A KOPOBOX® padlódoboz maximális terhelhetősége 1500 N.
Nézd meg a filmet a szerelésről a www.kopos.com weboldalon.

KOPOBOX® 80 padlódoboz szerelhető 6 normál vagy 8 moduláris szerelvénnyel - álpadlóba történő használat

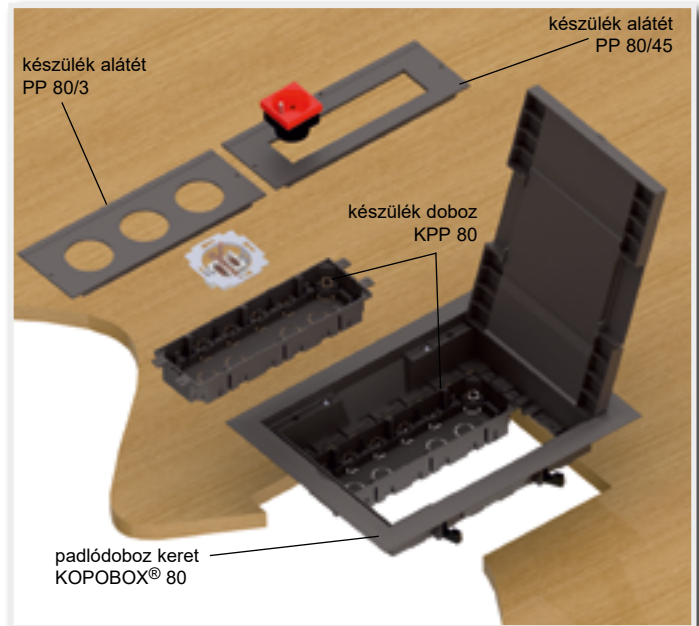

A KOPOBOX® 80 lehetővé teszi a klasszikus és a moduláris készülékek (a kiválasztás a készülék takarólemeztől függően) beszerelését, ahol az álpadló mélysége minimum 78 mm. A takarólemezeket a beszerelt készülékek típusától függően külön kell megrendelni. Szerelés előtt távolítsuk el a fedelet és fedőlemezeket a keretből. Ezzel könnyebb lesz a padlóba történő szerelés valamint a későbbi elektromos installáció.

A papírsablon alapján - amely a csomagolás része - jelölhető és vágható ki az álpadló. A belső perforálású sablon segít a fedőlemezbe történő padló rész kivágásában. A behelyezett keret a nyílásban rögzíthető a lábcsavarok elforgatásával, amíg a lábcsavarok határozottan odafogják a keretet a padlóhoz. A KPP80 dobozon kiterhelhetőek a kábelbevezetések, a kábelek biztosítva lesznek a mechanikai igénybevétel ellen a pántok használatával (a csomagolás része).

A KPP 80 doboz beszerelése után rászerezzük a kiválasztott készüléknek megfelelő takarólemezt és csatlakoztatjuk a készülékeket.

A doboz kerete max. 7 mm padlóburkolat magassághoz lett tervezve. Ajánljuk padlószőnyeg vagy laminált parketta burkolathoz. A doboz IP30 védettsége nem teszi lehetővé, hogy padlótisztító géppel mossuk.

Moduláris készülékek:

- beszerelés a KPP80 + PP 80/45-be,
- direkt beszerelés a PP 80/45-be, használva a PKUP válaszfalat.

Klasszikus készülékek:

- beszerelés a KPP 80 + PP 80/3-ba, az üresen maradó nyílásba használjuk a ZPP zárófedeleket.

A KOPOBOX® 80 főleg a hajlított csatlakozójú szerelésekhez lett kialakítva. A direkt csatlakozójú kábelek vagy adapterek használata lehetséges, de limitált.

KOPOS ajánlja a csatornához a QUADRO szerelvényeket (old. 6-13) vagy más gyártók szerelvényei is használhatóak. ABB, PEHA, Legrand, OBO Bettermann, Schneider Electric Altira.

A rendszer 500V-os villamos elosztásig használható.

A KOPOBOX® padlódoboz maximális terhelhetősége 1500 N.



padlódoboz keret

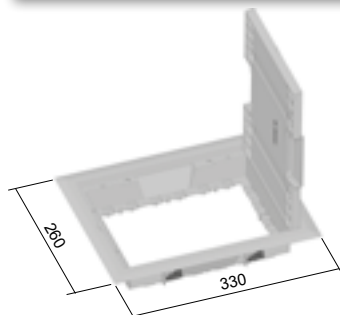

PA -5- +105°C 850°C A1 - F 30 sec. IP30

- ▶ A KUP 80 típusú univerzális betondobozba szerelhetjük.
- ▶ A KPP 80 szerelvénydobozzal (max. 2 db) és a PP 80/3 szerelvénykerettel normál szerelvénnyel szerelhetünk (max. 6 db), PP 80/45 szerelvénykerettel QUADRO szerelvényt rakhathunk bele (max. 8 db - old. 6-13) vagy más gyártók szerelvényeit is használhatjuk ABB, PEHA, Legrand, OBO Bettermann, Schneider Electric Altira.
- ▶ A fedél felerősítése a lapon biztosítja a magas mechanikai szilárdságát, ugyanakkor fenntartja lehetőségét a végső padlóburkolat elhelyezésére max. 7 mm-ig.
- ▶ A fedőnek kettő felhajtható füle van, ami lehetővé teszi a kábelek kivezetését a dobozból.
- ▶ A csomagolás tartalmazza a KUP betondobozhoz rögzítő csavarokat is.
- ▶ KOBOBOX®-ot normál esetben sötétszürke színben szállítjuk. 500 db feletti rendelés esetén más RAL színekből is választhatunk (ez nem vonatkozik a készülék fedelére).
- ▶ A keretet külön is használhatjuk 10 - 40 mm vastag álpadlóba. Az ajánlott lyukméret álpadlóba 218 x 288 mm.

	cikkszám	⚙	‡	EAN
●	KOBOBOX 80_LB	szürke RAL 7012	0,52	8595057690738

készülék doboz

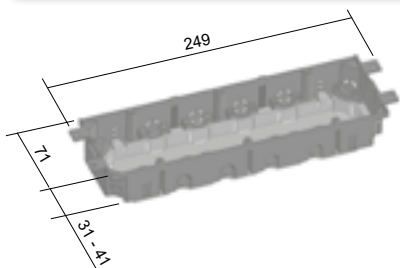

PA -5- +105°C 850°C A1 - F 30 sec.

- ▶ Univerzális készülékdoboz a KOBOBOX® 80-ba való beszerelésre. (max. 2 db).
- ▶ A csomagolás részét képezik a bilincsek és csavarok, a kábelek és a készülékek rögzítéséhez.
- ▶ A doboz mélysége a doboz aljának állítható elhelyezésével változatható.

	cikkszám	⚙	‡	EAN
●	KPP 80_LB	szürke RAL 7012	0,12	8595057690769

Készülék alátét

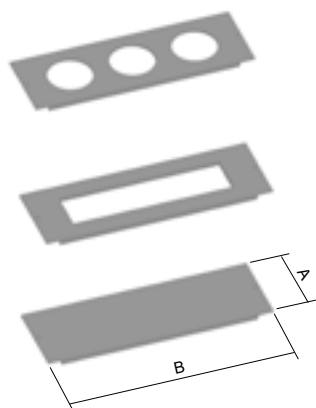

PA -5- +105°C 850°C A1 - F 30 sec.

- ▶ A készülék alátétet a KOPOBOX® 80-as padlódoboz keretbe kell rögzíteni.
- ▶ Ajánljuk a KPP 80 készülék dobozzal együtt beszerezni.
- ▶ Távolítsuk el a válaszfalat mielőtt a sorolható moduláris készülékeket behelyeznénk.
- ▶ Más típusú készülék alátétek külső méretei azonosak.
- ▶ PP 80/0 - a KOPOBOX® 80-ban a nem használt részek lefedésére szolgál
- ▶ PP 80/3 – maximum 3 db klasszikus szerelvény befogadására használható
- ▶ PP 80/45 – maximum 4 db QUADRO moduláris szerelvényhez vagy ezzel kompatibilis típusokhoz pl. ABB, PEHA, Legrand, OBO Bettermann, Schneider Electric Altira

	cikkszám	A	B	☼	‡	EAN
●	PP 80/0_LB	89	250	szürke RAL 7012	0,07	8595057690783
●	PP 80/3_LB	89	250	szürke RAL 7012	0,05	8595057690790
●	PP 80/45_LB	89	250	szürke RAL 7012	0,05	8595057690806

Zárófedél

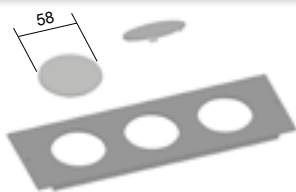

PA -5- +105°C 850°C A1 - F 30 sec.

- ▶ A PP 80/3 alátétnél a nem használt nyílások lefedésére használjuk.

	cikkszám	☼	‡	EAN
●	ZPP_LB	szürke RAL 7012	0,005	8595057690820

Válaszfal

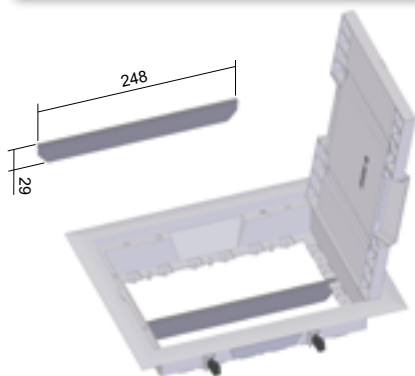

PA -5- +105°C 850°C A1 - F 30 sec.

- ▶ A KOPOBOX® 80 doboz belső területének a megosztására használjuk.

	cikkszám	☼	‡	EAN
●	PKUP_LB	szürke RAL 7012	0,015	8595057690837



univerzális padlódoboz

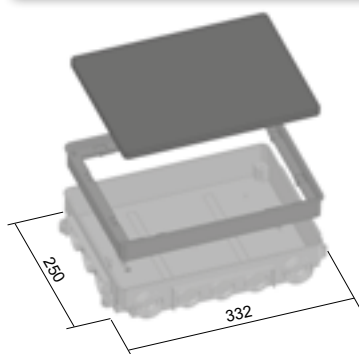

PA -5- +105°C 850°C A1 - F 30 sec.

- ▶ A dobozt betonpadlóhoz tervezték. A beton megkeményedése után beszerelhető a KOPOBOX® padlódoboz.
- ▶ KUP 80 doboz 80-95mm betonszintig használható. A doboz magasságát, a belső keretet emelő csavarok segítségével állíthatjuk be.
- ▶ Az SN szintbeállító készlettel akár 35mm-el növelhető a beton magassága.
- ▶ A dobozt csővezetékek és PUK padlócsatornák vezetékezésére tervezték.
- ▶ A csomag tartalmaz egy olyan fedőlapot, ami megakadályozza, hogy a betonozás alatt dobozba beton kerüljön.

cikkszám	☼	‡	EAN
● KUP 80_FB	fekete RAL 9011	0,7	8595057690752

szintbeállító készlet

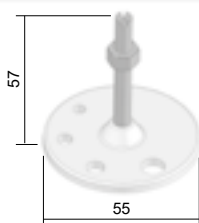

PE -5- +105°C 850°C A1 - F 30 sec.

- ▶ A KUP 57 vagy KUP 80 dobozok magasságának beállítására szolgál betonozás előtt. Lehetővé teszi a beton magasságának emelését akár 35 mm-rel.
- ▶ A tartozék M6 anya arra szolgál, hogy megelőzze azt, hogy betonozáskor a beton kiemelje a dobozt.
- ▶ A szintező készlet 4 állítható elemet tartalmaz (KUP doboz minden sarkára).
- ▶ Horony csavarhúzó részére, ami elősegíti a kényelmes és precíz magasságállítást.



cikkszám	☼	‡	EAN
● SN_XX	fekete RAL 9011	0,015	8595057690844

KOPOBOX® 80 padlódoboz 12 moduláris szerelvényhez - betonba való használat

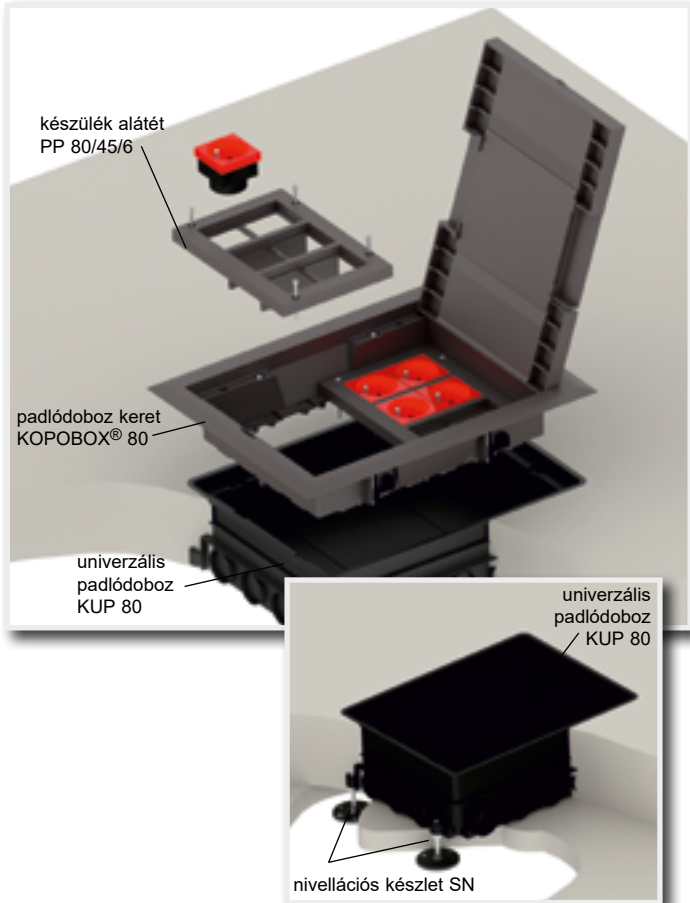

A teljes készlet a KOPOBOX® 80 és KUP 80-ból áll, és a normál és moduláris 45x45 szerelvények szerelhető bele. A megfelelő készüléktartó eszközt a készülék típusának megfelelően választjuk ki. Ne használjuk a szerelőlábakat, amikor KOPOBOX® 80-at a KUP 80-ba illesztjük.

A KUP 80 betondoboz a 80 - 95 mm mélységű betonlajzatokba való elhelyezésre alkalmas. A betondobozokat szükséges az aljzathoz rögzíteni. A doboz magasságát (80 - 95 mm-ig) a belső keretet emelő csavarok segítségével állíthatjuk be.

Ha a betonréteg magasabb, mint 95 mm szükséges, hogy használjuk az SN (4 darabos) szintbeállító-készletet, amit az aljzatra rögzítünk. Lehetővé teszi a beton magasságának emelését akár 35 mm-rel.

Az univerzális KUP dobozok elektromos csövek vagy PUK 38X150 S1 padlócsatorna szerelésére tervezték. Minden egyes bemenet a belső kerettel együtt, a magasság beállítása után be kell tömíteni, valamint a betonozás előtt egy fedőtáblát (a KUP 80 tartozéka) is szükséges felhelyezni, hogy elkerüljük a beton beömlését a dobozba.

Miután a beton keverék megkeményedik, és a fedőtáblát levesszük, a KUP 80 betondobozba illesszük be a KOPOBOX® 80 padlódoboz-keretet. Ezek után a PP 80/45/6 (max. 2db) szerelvény alátétet a keretbe szerelik a 45x45 készülékek (max. 12db) telepítéséhez.

KOPOBOX® 80 készletnél főleg olyan csatlakozó kábeleket használhatunk, amelyeknél a villásdugó rá van öntve. Szerelt villásdugó esetén a becsatlakozás korlátozott. Adapterek és töltők becsatlakozása is azok méretétől függ.

KOPOS ajánlja a csatornához a QUADRO szerelvényeket (old. 6-13) vagy más gyártók szerelvényei is használhatóak. ABB, PEHA, Legrand, OBO Bettermann, Schneider Electric Altira.

A doboz kerete max. 7 mm padlóburkolat magassághoz lett tervezve. Ajánljuk padlószőnyeg vagy laminált parketta burkolathoz. A doboz IP30 védettsége nem teszi lehetővé, hogy padlótisztító géppel mossuk.

A KOPOBOX® padlódoboz maximális terhelhetősége 1500 N.

Nézd meg a filmet a szerelésről a www.kopos.com weboldalon.

KOPOBOX® 80 padlódoboz 12 moduláris szerelvényhez - álpadlóba történő használat

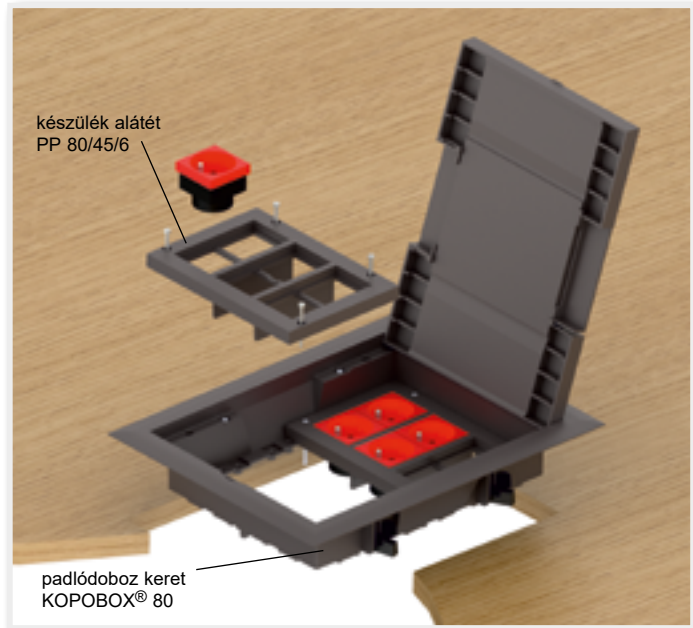

A KOPOBOX® 80 padlódoboz és a PP 80/45/6 készülék alátétek moduláris 45x45-ös eszközök telepítésére szolgálnak. A szerelvény 78 mm-es padlómélységtől használható.

A papírsablon alapján - amely a csomagolás része - jelölhető és vágható ki az álpadló. A belső perforálású sablon segít a fedéllemezbe történő padló rész kivágásában. A behelyezett keret a nyílásban rögzíthető a lábcsvarak elforgatásával, amíg a lábcsvarak határozottan odafogják a keretet a padlóhoz.

A keretet a padlónyílásba helyezik és a csavarok forgatásával rögzítik, amíg a szárnyak szilárdan nyomják a keretet a padlóhoz. Ezek után a PP 80/45/6 (max. 2 db) szerelvény alátétet a keretbe szerelik a 45x45 készülékek (max. 12 db) telepítéséhez.

A KOPOBOX® 80 főleg a hajlított csatlakozójú szerelésekhez lett kialakítva. A direkt csatlakozójú kábelek vagy adapterek használata lehetséges, de limitált.

KOPOS ajánlja a csatornához a QUADRO szerelvényeket (old. 6-13) vagy más gyártók szerelvényei is használhatóak. ABB, PEHA, Legrand, OBO Bettermann, Schneider Electric Altira.

A doboz kerete max. 7 mm padlóburkolat magassághoz lett tervezve. Ajánljuk padlószőnyeg vagy laminált parketta burkolathoz. A doboz IP30 védettsége nem teszi lehetővé, hogy padlótisztító géppel mossuk.

A rendszer 500V-os villamos elosztásig használható.

A KOPOBOX® padlódoboz maximális terhelhetősége 1500 N.



padlódoboz keret

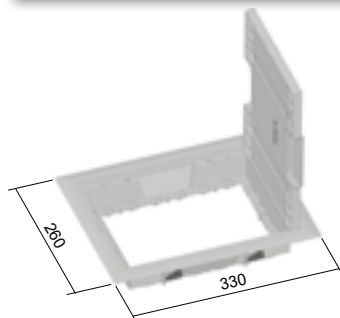

PA -5- +105°C 850°C A1 - F 30 sec. IP30

- ▶ A KUP 80 típusú univerzális betondobozba szerelhetjük.
- ▶ A PP 80/45/6 szerelvény alátét (max. 2db) használatával, lehetőség van a QUADRO (max. 12 db) vagy hasonló szerelvények szerelésére pl: ABB, PEHA, Legrand, OBO Bettermann, Schneider Electric Altira.
- ▶ A fedél felerősítése a lapon biztosítja a magas mechanikai szilárdságát, ugyanakkor fenntartja lehetőségét a végső padlóburkolat elhelyezésére max. 7 mm-ig.
- ▶ A fedőnek kettő felhajtható füle van, ami a lehetővé teszi a kábelek kivezetését a dobozból.
- ▶ A csomagolás tartalmazza a KUP betondobozhoz rögzítő csavarokat is.
- ▶ KOPOBOX®-ot normál esetben sötétszürke színben szállítjuk. 500 db feletti rendelés esetén más RAL színekből is választhatunk (ez nem vonatkozik a készülék fedelére).
- ▶ A keretet külön is használhatjuk 10 - 40 mm vastag álpadlóba. Az ajánlott lyukméret álpadlóba 218 x 288 mm.

cikkszám	☼	‡	EAN
● KOPOBOX 80_LB	szürke RAL 7012	0,52	8595057690738

készülék alátét

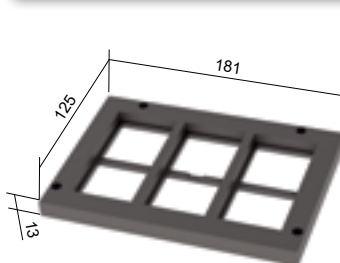

PA -5- +105°C 850°C A1 - F 30 sec.

- ▶ A PP 80/45/6 szerelvény alátétet a KOPOBOX® 80 padlódobozba szerelhetjük. (max. 2db-ot).
- ▶ Amikor dupla szerelvényt rögzítünk, el kell távolítani a belső válaszfalat.
- ▶ A csomag tartalmaz 1db PP 80/45/6 szerelvény alátétet, 2db válaszfalat és 4db felfogató csavart.
- ▶ A szerelvény alátétet 6db QUADRO moduláris készülék befogadására alkalmas (old. 6-13), vagy hasonló szerelvények szerelésére pl: ABB, PEHA, Legrand, OBO Bettermann, Schneider Electric Altira

cikkszám	☼	‡	EAN
● PP 80/45/6_LB	szürke RAL 7012	0,45	8595568930781

univerzális padlódoboz

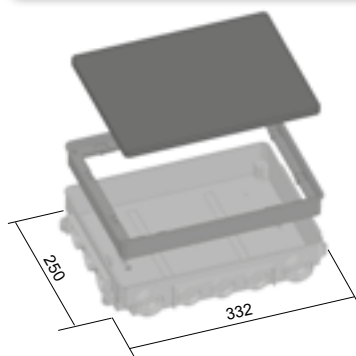

PA -5- +105°C 850°C A1 - F 30 sec.

- ▶ A dobozt betonpadlóhoz tervezték. A beton megkeményedése után beszerelhető a KOPOBOX® padlódoboz.
- ▶ KUP 80 doboz 80-95mm betonszintig használható. A doboz magasságát, a belső keretet emelő csavarok segítségével állíthatjuk be.
- ▶ Az SN szintbeállító készlettel akár 35mm-el növelhető a beton magassága.
- ▶ A dobozt csővezetékek és PUK padlócsatornák vezetékéhez tervezték.
- ▶ A csomag tartalmaz egy olyan fedőlapot, ami megakadályozza, hogy a betonozás alatt dobozba beton kerüljön.

cikkszám	☼	‡	EAN
● KUP 80_FB	fekete RAL 9011	0,7	8595057690752

szintbeállító készlet

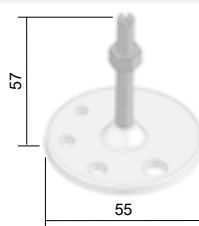

PE -5- +105°C 850°C A1 - F 30 sec.

- ▶ A KUP 57 vagy KUP 80 dobozok magasságának beállítására szolgál betonozás előtt. Lehetővé teszi a beton magasságának emelését akár 35 mm-rel.
- ▶ A tartozék M6 anya arra szolgál, hogy megelőzze azt, hogy betonozáskor a beton kiemelje a dobozt.
- ▶ A szintező készlet 4 állítható elemet tartalmaz (KUP doboz minden sarkára).
- ▶ Horony csavarhúzó részére, ami elősegíti a kényelmes és precíz magasságállítást.



cikkszám	☼	‡	EAN
● SN_XX	fekete RAL 9011	0,015	8595057690844

PP 80/K-5 - padlólaphoz való szerelés (vakfedél)

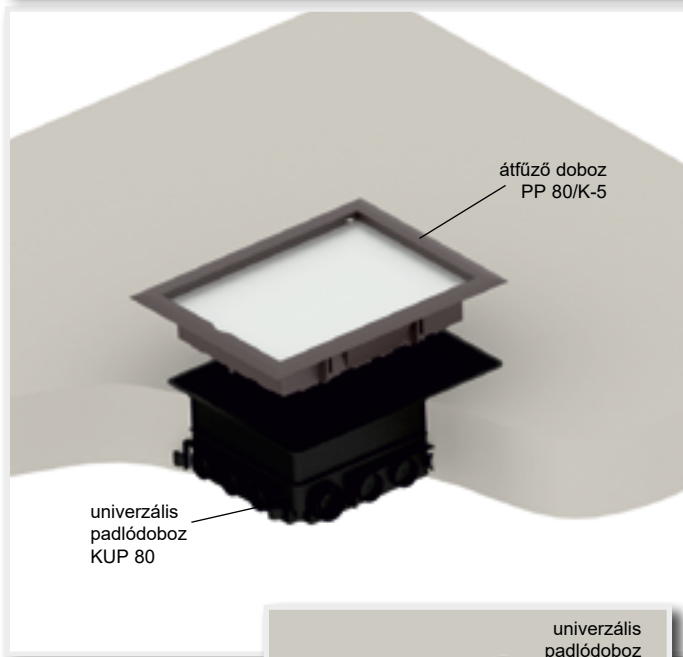

univerzális
padlódoboz
KUP 80

átfűző doboz
PP 80/K-5

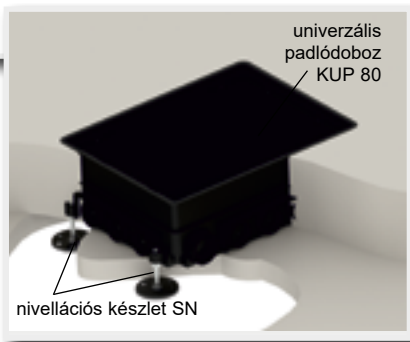

univerzális
padlódoboz
KUP 80

nivellációs készlet SN

A PP 80/K-5 és KUP 80 teljes összeállítását betonpadlóra tervezték, ahol elágazásra vagy átvezetésre van szükség.

Instrukciók a PP 80/K-5 összeszereléséhez:

A KUP 80 betondoboz a 80 - 95 mm mélységű betonaljzatokba való elhelyezésre alkalmas. A betondobozokat szükséges az aljzathoz rögzíteni. A doboz magasságát (80 - 95 mm-ig) a belső keretet emelő csavarok segítségével állíthatjuk be.

Ha a betonréteg magasabb, mint 95 mm szükséges, hogy használjuk az SN (4 darabos) szintbeállító-készletet, amit az aljzatra rögzítünk. Lehetővé teszi a beton magasságának emelését akár 35 mm-rel.

Az univerzális KUP dobozok elektromos csövek vagy PUK 38X150 S1 padlócsatorna szerelésére tervezték. Minden egyes bemenet a belső kerettel együtt, a magasság beállítása után be kell tömíteni, valamint a betonozás előtt egy fedőtáblát (a KUP 80 tartozéka) is szükséges felhelyezni, hogy elkerüljük a beton beömlését a dobozba.

Miután a beton keverék megkeményedik, és a fedőtáblát levesszük, a KUP 80 betondobozba illesztjük be a KOPOBOX® 80 padlódoboz-keretet. A beton keverék megkeményedése és a fedőlemez eltávolítása után a KUP 80 padlóburkolatot PP 80 / K-5 rugalmas padlódobozzal szerelik fel.

A padlódoboz legfeljebb 8 mm magasságú padlóburkolatokhoz készült. Ajánljuk padlószőnyeg vagy laminált parketta burkolathoz. A doboz IP30 védettsége nem teszi lehetővé, hogy padlótisztító géppel mossuk.

A KOPOBOX® padlódoboz maximális terhelhetősége 1500 N.

doboz

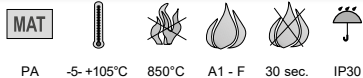
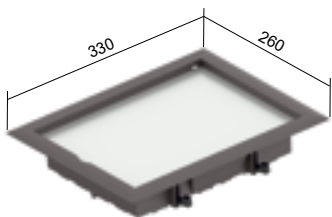

- ▶ A KUP 80 típusú univerzális betondobozba szerelhetjük.
- ▶ A vakfedél kábelek behúzásához, elágazásához vagy átvezetéséhez felhasználásához nem pedig az eszközök telepítésére szolgál.
- ▶ A készülékek további felszerelése csak a KOPOBOX® padló doboz mögötti csatlakozó doboz cseréjekor lehetséges.
- ▶ A doboz felszerelése után a maximum 8 mm magasságú végső burkolatot a tartólapra kell helyezni.
- ▶ Az ajánlott lyukméret álpadlóba 218 x 288 mm.

cikkszám	⚙️	‡	EAN
● PP 80/K-5_LB	szürke RAL 7012	1,6	8595057699571



univerzális padlódoboz

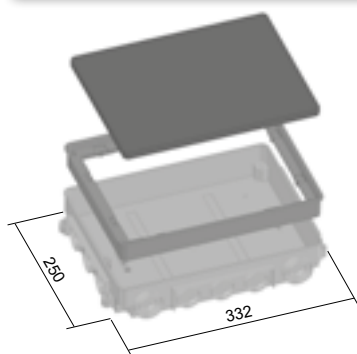

PA -5- +105°C 850°C A1 - F 30 sec.

- ▶ A dobozt betonpadlóhoz tervezték. A beton megkeményedése után beszerelhető a KOPOBOX® padlódoboz.
- ▶ KUP 80 doboz 80-95mm betonszintig használható. A doboz magasságát, a belső keretet emelő csavarok segítségével állíthatjuk be.
- ▶ Az SN szintbeállító készlettel akár 35mm-el növelhető a beton magassága.
- ▶ A dobozt csővezetékek és PUK padlócsatornák vezetékezésére tervezték.
- ▶ A csomag tartalmaz egy olyan fedőlapot, ami megakadályozza, hogy a betonozás alatt dobozba beton kerüljön.

cikkszám	⚙	‡	EAN
● KUP 80_FB	fekete RAL 9011	0,7	8595057690752

szintbeállító készlet

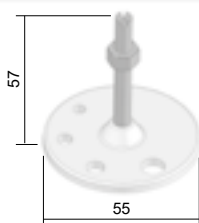

PE -5- +105°C 850°C A1 - F 30 sec.

- ▶ A KUP 57 vagy KUP 80 dobozok magasságának beállítására szolgál betonozás előtt. Lehetővé teszi a beton magasságának emelését akár 35 mm-rel.
- ▶ A tartozék M6 anya arra szolgál, hogy megelőzze azt, hogy betonozáskor a beton kiemelje a dobozt.
- ▶ A szintező készlet 4 állítható elemet tartalmaz (KUP doboz minden sarkára).
- ▶ Horony csavarhúzó részére, ami elősegíti a kényelmes és precíz magasságállítást.



cikkszám	⚙	‡	EAN
● SN_XX	fekete RAL 9011	0,015	8595057690844

padlócsatorna

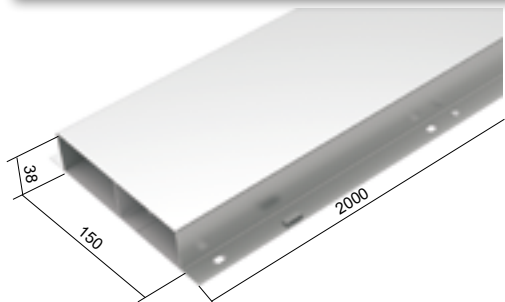

- ▶ KUP 57 es KUP 80 típusú betondobozokhoz való csatlakoztatásra.
- ▶ Fűlekkel ellátva kábelcsatorna részére, amihez a PLUK vagy PLUK 1 huzalt csatlakoztatva a gyors és könnyű vezetőképes kötést lehet létesíteni.

cikkszám	†	EAN
● PUK 38X150 S1_S	0,7	8595568904416

a csatorna hasznos belső keresztmetszete

cikkszám	mm ²	50 %-os kihasználtság (keresztmetszet mm ²)	adatkábel				CYKY 3x1,5	CYKY 5x1,5	CYKY 3x2,5	CYKY 5x2,5
			Ø 5,5	Ø 7	Ø 8,6	Ø 10,1	Ø 9,5	Ø 11,2		
PUK 38X150 S1_S	5700	2850	94	58	39	28	32	23		

A táblázat tartalmazza a behelyezhető kábelmennyiségeket.

Szükséges minden csatornakamrát kettéosztani.

A megadott kábel értékekkel a tálca 50%-ban van feltöltve. A CYKY kábelek keresztmetszet méretben.

Az értékek matematikai számítási eredmények.

A tálca és a behelyezett kábelek határértékeinek (kisméretű tálca x nagyméretű kábel vagy ellenkezőleg) megfontolása szükséges a műszaki feltételek tekintetében.

toldóidom a padlócsatornához

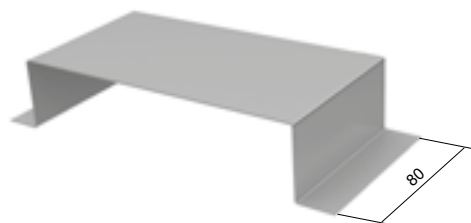

- ▶ Átfedő toldó idom a padlócsatornához.
- ▶ Megakadályozza a beton beszivárgását a csatornába.
- ▶ Csavarokkal vagy betonszeggel rögzíthetjük a padlóhoz.

cikkszám	†	EAN
● SPUK_S	0,7	8595568904423

összekötő huzal

- ▶ A padlócsatornák vezetőképes összekötésére használjuk.

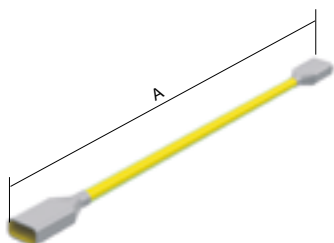

cikkszám	keresztmetszet	A	EAN
● PLUK_XX	1,5	250	8595568904430
● PLUK 1_XX	1,5	550	8595568904447

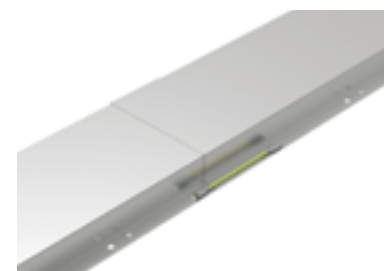
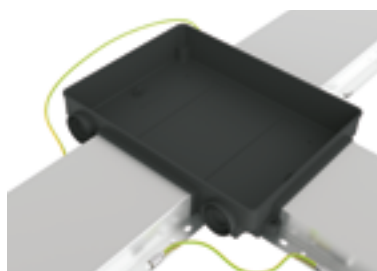



QUADRO moduláris dugalj francia (PIN) földeléssel



MAT



PC-ABS IP 20

- ▶ 1,5 - 2,5 mm²-es réz vezetékhez. A vezetékeket csavarral rögzítjük.
- ▶ 250 V AC / 16 A.
- ▶ Ajánlott meghúzási nyomaték -0.6 Nm.
- ▶ Szerelésnél csak be kell pattintani a csatornába.
- ▶ A szerelvények összecsatlakoztathatóak; a szerelvények maximális száma függ a csatorna vagy a KOPOBOX® padlódoboz típusától.
- ▶ A PIN és a SCHUKO rendszert használva, a dugaljaknak meg kell felelni minden egyes ország szabványainak.

cikkszám	☼	⤵	EAN
QP 45X45_HB	fehér	1; 20	8595568919175
QP 45X45_BB	piros	1; 20	8595568919168

QUADRO moduláris dugalj francia (PIN) földeléssel gyermekvédelemmel



MAT



PC-ABS IP 20

- ▶ 1,5 - 2,5 mm²-es réz vezetékhez. A vezetékeket csavarral rögzítjük.
- ▶ 250 V AC / 16 A.
- ▶ Ajánlott meghúzási nyomaték -0.6 Nm.
- ▶ Szerelésnél csak be kell pattintani a csatornába.
- ▶ A szerelvények összecsatlakoztathatóak; a szerelvények maximális száma függ a csatorna vagy a KOPOBOX® padlódoboz típusától.
- ▶ A PIN és a SCHUKO rendszert használva, a dugaljaknak meg kell felelni minden egyes ország szabványainak.

cikkszám	☼	⤵	EAN
QP 45X45 C_HB	fehér	1; 20	8595568919199
QP 45X45 C_BB	piros	1; 20	8595568919182

QUADRO moduláris dugalj (SCHUKO) földeléssel

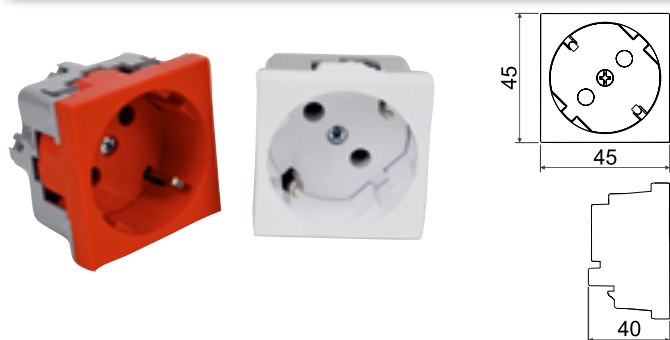

MAT



PC-ABS IP 20

- ▶ 1,5 - 2,5 mm²-es réz vezetékhez. A vezetékeket csavarral rögzítjük.
- ▶ 250 V AC / 16 A.
- ▶ Ajánlott meghúzási nyomaték -0.6 Nm.
- ▶ Szerelésnél csak be kell pattintani a csatornába.
- ▶ A szerelvények összecsatlakoztathatóak; a szerelvények maximális száma függ a csatorna vagy a KOPOBOX® padlódoboz típusától.
- ▶ A PIN és a SCHUKO rendszert használva, a dugaljaknak meg kell felelni minden egyes ország szabványainak.

cikkszám	☼	⤵	EAN
QS 45X45_HB	fehér	1; 20	8595568925558
QS 45X45_BB	piros	1; 20	8595568925565

QUADRO moduláris dugalj (SCHUKO) földeléssel, gyermekvédelemmel

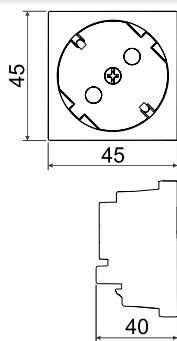

MAT



PC-ABS IP 20

- ▶ 1,5 - 2,5 mm²-es réz vezetékhez. A vezetékeket csavarral rögzítjük.
- ▶ 250 V AC / 16 A.
- ▶ Ajánlott meghúzási nyomaték -0.6 Nm.
- ▶ Szerelésnél csak be kell pattintani a csatornába.
- ▶ A szerelvények összecsatlakoztathatók; a szerelvények maximális száma függ a csatorna vagy a KOPOBOX® padlódoboz típusától.
- ▶ A PIN és a SCHUKO rendszert használva, a dugaljnak meg kell felelni minden egyes ország szabványainak.

cikkszám	⚙	⤵	EAN
QS 45X45 C_HB	fehér	1; 20	8595568919502
QS 45X45 C_BB	piros	1; 20	8595568919519

QUADRO moduláris aljzat – gyengeáram

- ▶ bepattintható

MAT



PC-ABS IP 20

	cikkszám	megnevezés	⚙	⤵	EAN
	QD 45X22.5-COVER_HB	Méreték: 45 x 22,5 x 17 mm	fehér	1; 20	8595568927231
	QD 45X22.5-HOLDER_HB	Méreték: 45 x 22,5 x 17 mm	fehér	1; 20; 200	8595568932051
	QD 45X22.5-RJ-45_HB	Méreték: 45 x 22,5 x 36 mm Cat5E	fehér	1; 20; 200	8595568927279
	QD 45X22.5-RJ45/6_HB	Méreték: 45 x 22,5 x 30 mm Cat6	fehér	1; 20; 200	8595568931542

A close-up photograph of a bright red car body panel. The surface is highly reflective, showing distorted reflections of the surrounding environment. In the upper portion of the frame, a black plastic trim piece is visible, featuring a circular vent with a grid pattern. The main focus is a white embossed logo on the red surface. The logo consists of a circular emblem on the left containing a stylized letter 'R', followed by the word 'KOPOS' in a bold, rounded, sans-serif font. The text and emblem are contained within a white double-line rectangular border with rounded corners.

 KOPOS



7

**MŰSZAKI
INFORMÁCIÓK**

felületvédelmek és korrózió elleni védelem

Korrózió

Korrózióknak nevezzük azokat a nemkívánatos anyagroncsolódásokat, amelyek kémiai vagy fizikai-kémiai hatások miatt következnek be. Ezek a fizikai-kémiai elváltozások az anyag részleges, vagy teljes szétroncsolódását is okozhatják.

Fehérrozsdá

A fehérrozsdá olyan kozmetikai hiányosság a horgannyal bevont fémek felületén, amely nem csökkenti a korrózió elleni védelem hatékonyságát. Optikailag sérülést mutat a horganyzás felületén, de a frissen horganyzott anyag ezüstszerű bevonata és fénye néhány hét alatt megérik, és matt szürke színre vált át. Ez a cink és a levegő közti reakció eredménye. Ezért, ez a jelenség nem lehet oka a jogosult reklamációnak (a ČSN EN ISO 1461 szabvány szerint).

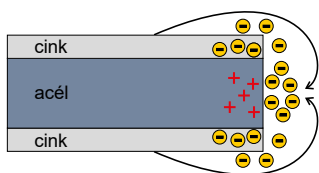
Katódos korrózióvédelem

A katódos korrózióvédelem a horganyzott réteg védelmi mechanizmusa, amely abból áll, hogy a cink-ionok képesek a sérült acéllemez megvédeni. Esővíz, kondenzvíz, vagy más elektrolit hatására két fém között galvánelem jön létre. Ez feszültség létrejöttét váltja ki, és a kevésbé nemes fém (cink) anód-oldatot képez (lásd a képet). Ez azt jelenti, hogy a normál potenciálhoz képest a cink fogó anódként viselkedik, és megvédi az alapfémét (acélt). Ez az elv 1,5 mm alatti lemezvastagságoknál működik.

A korrózió ellen a következő felületvédelmi eljárásokkal lehetvédekezni

- | | |
|--------------------------|--|
| ZNCR
BZNCR | elektrolitikus horganyzási bevonat - kromatózás – ČSN EN ISO 2081, DIN 50 961
A cinkréteg 10 µm +/- 4 µm vastagságú (fali tartók, rögzítő anyagok, csavarok, alátétek, anyák ...) |
| S | Sendzimir horganyzás – ČSN EN 10 143, ČSN EN 10346
Sendzimir-horganyzású acél: a hidegen hengerelt acélszalag előkészítés után folyamatosan halad át a folyékony cinket tartalmazó kádon. A létrejött horganyréteg jobb korrózióvédelmet nyújt.
A gyártmány típusától függően a mindkét oldalra felhordott horganyréteg vastagsága 235 - 275 g/m ² , ami 13 - 27 µm-nek felel meg.
Az NKZI 50X60X0.70 és NKZIN 50X62X0.70 kábeltálcák 200 g/m ² cinkréteggel készülnek, amely 10 – 20 µm-nek felel meg. |
| F
BF | merülő tűzhorganyzás – ČSN EN ISO 1461
A horganyzott részeket 450°C-os folyékony cinkkel töltött kádba merített nyers (fekete) fémlapból készítik előkezelés után.
A cink fürdőből történő eltávolítás után, cink/fém ötvözet jön létre a nyers (fekete) fémlapra, amely egy tiszta cink felületi réteget képez.
A cinkréteg vastagsága függ az anyagvastagságtól, a szabványnak megfelelően az átlagos cinkréteg 45 µm (min. 35 µm).
1,5-3 mm vastag acél esetében az átlagos cinkréteg 55 µm (min. 45 µm). |
| IX
BX
BIX | rozsdamentes AISI 304
ausztenites króm-nikkel acél - rendkívül ellenáll az atmoszférikus és talajkorrózióknak – az élelmiszeriparban használható különféle jelölésekkel: CSN 17240; AISI 304; DIN X5CrNi18-10; W.-Nr. 14301 |
| GMT | GEOMET - nem elektrolitikus bevonat
A DELTA felületvédelem alapját a Delta Tone 9000 anyagok képezik. Ez a bevonat cink és alumínium lamellákkal töltött titán kötőanyagból áll. A technológia katódos, 5-15 mikrométer vastagságú védőréteget képez az alapanyagban. Ez a védőréteg vastagság jobb felületvédelmet nyújt az acélnek, mint az ennél vastagabb tűzhorganyzott réteg. Ez a módszer megfelel az európai újrahasznosítási előírásoknak is, mivel nem tartalmaz nehézfémeket és hat vegyértékű krómot, és kis méretű alkatrészekre is felhordható. A KOPOS KOLÍN ilyen felületvédelemmel szállít csavarokat, anyákat és összekötő elemeket, valamint más apró alkatrészeket, és végrehajtotta a ČSN EN ISO 9227 szerinti sóköd vizsgálatot, amely szerint 300 órás (sóködös) vizsgálat után sem mutathatók ki a bevonat sérülései. A hosszú távú hőállóság 180 °C-ig biztosított, ez a felületvédelem nem mutat ki hidrogénes elrögzedést. A fentiek alapján ezt a felületvédelmet alternatívaként ajánljuk, a horgany bevonatok helyett. |
| BEZN | elektro galvanizált termékek - nagy ellenállóképesség
Továbbfejlesztett elektro-horganyzott felületkezelés, magas ellenállással az agresszív környezetekkel, nedves és kültéri környezetben. Sós kód tesztben 1300 órás ellenállás. Ugyanaz a színbevonat, mint a hagyományos BZNCR felület, sima és fényes felület, egységes fallal. |
| | festés
porszerű műanyag felhordása a horganyzott felületre, elektrosztatikus mező segítségével.
Agresszív környezetben (C2 - C5) növeli a korrózióállóságot + esztétikus kivitel |
| EO | EPOXY - beltéri környezetbe (nem áll ellen az UV sugárzásnak) - festés a kerület mentén - 60 µm |
| EC | EPOXY - beltéri környezetbe (nem áll ellen az UV sugárzásnak) - teljes festés - 60 µm |
| P | POLYESTER - kültéri környezetbe (ellenáll az UV sugárzásnak) - teljes festés - 60 µm |

Szín: fehér RAL 9010, matt RAL 9005
 A kereskedelmi osztállyal történt egyedi szerződés esetén más RAL színskála szerinti színekben is lehetséges a szállítás.

A cinkréteg vastagsága garantált egy megadott minimum szerint.
 Ezek a részletezett termékek egyedi rendelés és ármegállapodás alapján érhetőek el.
 A nem perforált alkatrészek technikailag nyitva vannak (technológiai okokból).



a korrozión agresszivitás öt fokozata

fokozat	korrozión környezet	korrozión agresszivitás	átlagos horganyvastagság veszteség (µm/év)	ajánlott felületvédelem	
C1	Belső tér: száraz	nagyon alacsony	kevesebb mint 0,1	ZnCr, BZNCR S	(csavarok) (kábeltálcák)
C2	Belső tér: néha nedves Külső tér: szabad terület	alacsony	0,1 - 0,7	ZnCr, BZNCR - korlátozott GMT S	(csavarok) (csavarok) (kábeltálcák)
C3	Belső tér: magas páratartalom, enyhén szennyezett levegő Külső tér: ipari környezet, tengerhez közeli terület	közepes	0,7 - 2	GMT S - korlátozott F, E, P, BEZN, BF	(csavarok) (kábeltálcák) (kábeltálcák)
C4	Belső tér: úszómedencék, vegyi üzemek stb. Külső tér: ipari terület, tenger melletti környezet	magas	2 - 4	F, E, P, BEZN, BF, IX, BIX IX, BIX, GMT	(kábeltálcák) (csavarok)
C5	Külső tér: magas páratartalmú ipari szennyezés és a tengeri környezet jelentős hatása	nagyon magas	4 - 8	F, E, P, BF, BEZN - korlátozott IX, BIX GMT - korlátozott IX, BIX	(kábeltálcák) (kábeltálcák) (csavarok) (csavarok)

A korrozión kockázata a környezeti hatásoktól függenek, melyek a ČSN EN ISO 9223 és ČSN EN ISO 14713-1 szabványokban vannak definiálva.

mechanikai ellenállás

A kábeltálcák a ČSN EN 61537 szabvány alapján lettek tervezve, gyártva és tesztelve. Megfelelő mechanikai védelmet nyújtanak a szigetelt vezetéknek, kábeleknek és rászerezelt elektromos készülékeknek. Ezeket felül ellenállnak a raktározás, szállítás, felszerelés és használat során megengedett minimális hőmérsékletnek. Az összecsavazott és egyéb mechanikai toldások ellenállnak a mechanikai behatásoknak a felszerelés és a normál használat során.

Teherbírás – a tálcák terhelhetősége

A kábeltálcák terhelhetősége függ a behelyezett kábelek súlyától.

A tálcákra nem lehet rálépni, rajtuk közlekedni. A terhelés függ a tartók távolságától, a tartók faltól való távolságától, valamint a felfüggesztések hosszától is.

- a terhelhetőség csökken a tartók távolságának növelésével
- a rövid fali tartók esetében kisebb ívek lehetnek a nyomvonalon.

Terhelési grafikon példa (NKZI 50X125)

A tartók 1,5 méteres távolságú elhelyezése esetén az NKZI 50X125 kábeltálcá maximum terhelhetősége 1000 N/m.

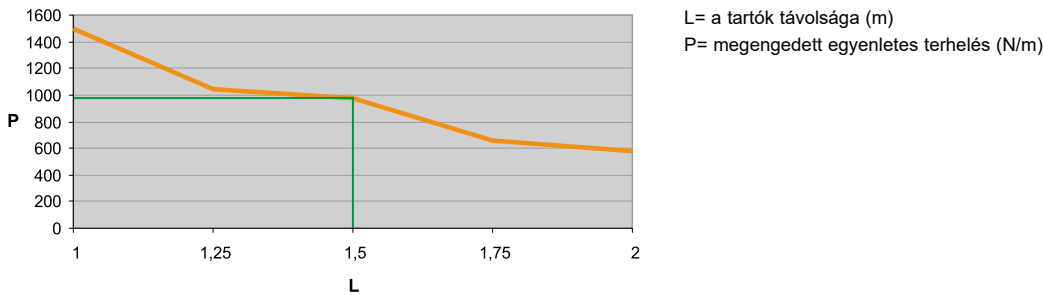
elektromágneses kompatibilitás

A kábeltálcás rendszereket főképp ipari környezetben használják, ahol magas szintű külső elektromágneses hatás érheti őket. Ezen hatások miatt szükséges be kell tartani bizonyos szabályokat, amelyek biztosítják a rendszer tökéletes működését.

Az elektromágneses kompatibilitás (az angol Electromagnetic Compatibility, rövidítve EMC) az egység vagy rendszer képessége, hogy elektromágneses jelek vagy hatások esetében is megfelelő működést mutat. Ugyanakkor ez az eszköz vagy rendszer nem lesz elektromágneses zavar forrása.

Kapcsolat a zavarforrás valamint a zavart egység között.

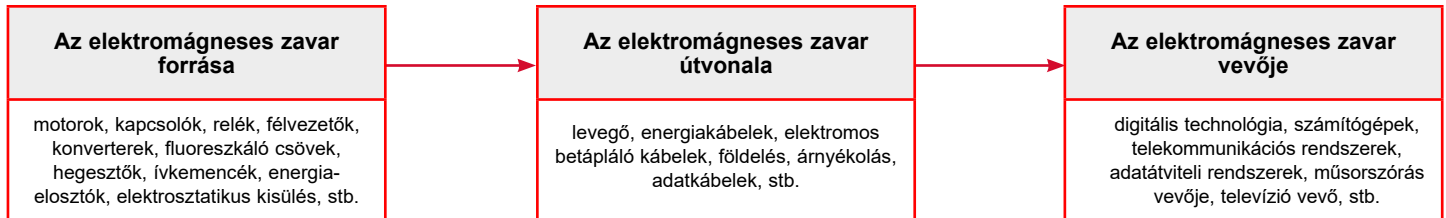

A megfelelő szintű elektromágneses kompatibilitás eléréséhez el kell távolítani vagy csökkenteni kell valamelyiket ezekből a tényezőkből.

A gondosan szerelt és földelt „MARS” kábeltálcá rendszer biztonságos védelmet nyújt a külső elektromágneses kisülések ellen. A tálcák, amelyek fedéllel vannak lezárva árnyékoló csatornaként működnek. Szükséges azonban bizonyos szabályokat betartani a tálcába szerelt kábelek esetében, hiszen néhány működhet, mint elektromágneses zavarforrás vagy zavarvevő.

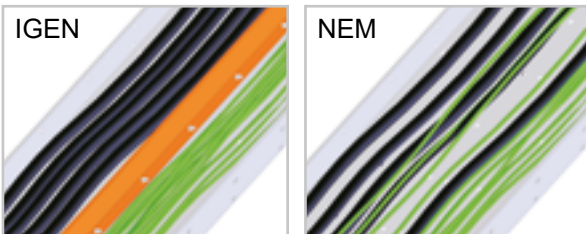

Az elektromágneses kompatibilitási problémák csökkentésére vagy teljes megszüntetéséhez az alapfeltétel, hogy különítsük el egymástól az adat és az elektromos tápkábeleket az adott kábeltálcában. Ezt a következő módon tehetjük meg:

1. Szeparáljuk az egyedi útvonalat az NPZ 50 vagy NPZ 100 fém válaszfalakkal
2. Ne helyezünk egymás mellé a tálcába adat és áramelosztó kábeleket
3. Tartsunk minimum 20 cm távolságot az adat és tápkábeleket tartalmazó tálcanyomvonalak között



kábelek – szerelési javaslatok

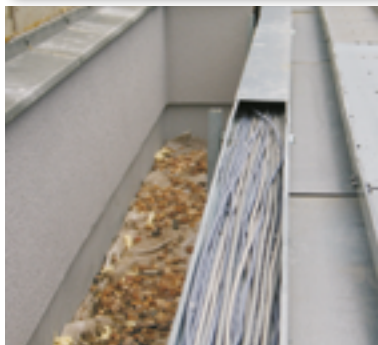

A fém kábeltálcák univerzális hordozói minden típusú nagyáramú és gyengeáramú kábeleknek. **nagyáramú kábelek**nél szükséges felhívni a figyelmet a kábel ellenállására és a később keletkező hőre, ezeknél a kábeltípusoknál az alacsonyabb oldalfalú tálcák javasoltak.

az adatkábeleket szükséges az elektromágneses hullámoktól megvédeni árnyékolással. Ezeknél a kábeleknel a keskenyebb, de magas oldalfalú tálcák a megfelelőek. Bizonyos típusú adatkábelek részlegesen önmagukban is védettek az elektromágneses zavarok ellen (például az árnyékolt dupla érpáros STP, koaxiális kábelek, stb.)

az optikai kábeleknél, amelyek a működési elvükből következően ellenállóak az elektromágneses zavarokra, fontos figyelni a minimális hajlítási arányra, a korrekt működés érdekében.

A kábelek „MARS” tálcákba való fektetésekor és szereléskor figyelembe kell venni a CSN 33 2000-4-43 valamint a CSN 33 2000-4-473 szabványok követelményeit. Ezeknek a szabványoknak megfelelően kell meghatározni a behelyezett kábelek mennyiségét, a tálcák terhelhetőségét, az installálásnál pedig figyelembe kell venni kölcsönös helyzetüket és a környezeti hőmérsékletet.

A behelyezett kábelek kölcsönös interferenciájának megelőzése érdekében javasolt az Elektromágneses Kompatibilitás fejezetben leírt alapelvek betartása (adat és erősáramú kábelek szétválasztása). Javasolt az egyes kábelek kötegbe rendezése és a kábeltálcákhoz való biztos rögzítése. Különösen akkor, ha a nyomvonalban nem csak vízszintes, hanem emelkedő és süllyedő kábeltálcák is vannak. Továbbá rögzíteni kell a nagyárammal terhelt kábeleket és azokat a kábeleket is amelyeken áramlökések lehetnek.



csomagolás és raktározás

Az egyenes formájú kábeltálcák elemek a palettákhoz hajlékony polipropilén kötegelővel vannak rögzítve; a többi pedig ládázva.

Alkalmazási kör

Ezek a kifejezések érvényesek a Kopos Kolín a.s. vállalat által gyártott fémtermékekre, melyek megfelelnek a CSN EN 60721-3-1 szabványnak (A környezeti feltételek osztályozása, 3. rész: a környezeti paramétercsoportok osztályozása és azok súlyossága, 1. bekezdés: Terméktárolás).

Általános

1. A terméket meg kell védenie a káros hatásoktól, mit a mechanikai sérülések, klimatikus vagy kémiai behatások.
2. Előnyös, ha a hosszabb ideig tárolt termékeket adjuk ki először (FIFO rendszer).
3. A termékek tárolása megfelelő és láthatóan jelölt legyen, hogy a raktárban ne legyenek összekeverve.

Tárolási követelmények

A termékeket száraz, pormentes környezetben kell tárolni a sérülés megelőzése miatt.

Raktárspecifikációk

A hely teljesen védett a klimatikus behatásoktól, pl. zárt hely ahol a direkt időjárási behatások teljesen meg vannak szüntetve. A vízutánpótlás mint például esővíz teljesen meg vannak szüntetve: csöpögő víz, ráömlő víz, párakicsapódás. A só részecskék kémiai behatásának teljes megszüntetése.

figyelembe vett szabványok

ČSN 332000-4-41	Áramütés elleni védelem
ČSN 332000-5-54	Földelés és védővezetők
ČSN 332000-4-43	Túláram védelem
ČSN 332000-4-473	A túláram védelem mérése
ČSN EN 10327	Fémlemezek és mélyhúzott acélszalagok hidegformázáshoz, folyamatos fémbevonattal
ČSN EN 10143	Fém bevonatos acéllemezek és szalagok – határértékek és mérettoleranciák
ČSN EN 61537:02	Fekvő kábelek – kábeltálcák és kábelretek rendszerek
ČSN EN 60721-3-1	A környezeti feltételek osztályozása – raktározás
ČSN EN ISO 14713	A vas és acélszerkezetek korrózióvédelme – cink és alumínium bevonatok
ČSN EN ISO 1461	Tűzi horganyzott bevonatok vas és acéltermékeken
ČSN EN 12 329	Fém és egyéb szerves bevonatok - cinkkel bevont elektrolizáló bevonatok vasalattal vagy acélon végzett kiegészítő kezeléssel
ČSN EN ISO 9227	Korróziós vizsgálatok mesterséges légkörben – sószórásos vizsgálatok
ČSN 330 360	Elektromos szabályozások - Elektromos tárgyak védővezeték csatlakozó pontja

referenciák

- Atomerőmű Dukovany
- Temelín atomerőmű
- Strakonice hőerőmű
- Mělník erőmű
- Chvaletice erőmű
- Opatovice erőmű
- Tisová erőmű
- Prunéřov 1 erőmű
- Tušimice erőmű
- Krematórium Prága – Malešice
- Hőerőmű Prága – Veleslavin
- Olajvezeték végpont Ingolstadt – Nelahozeves
- Gumigyár Kralupy
- Spolana Neratovice
- Vegyipari üzem Litvínov
- Erőmű Thalkha Egyiptom
- Slovnaft Pozsony
- Aluminium üzem Jajarm, Irán
- Atomerőmű Mochovce
- Galenit bányá Opava
- Třinecké Vas és Acélművek
- Malátaüzem Kroměříž
- Baumax bevásárlóközpont Brno, Mladá Boleslav, České Budějovice Liberec, Chomutov, Banská Bystrica és 3x Pragában
- Energetikai centrum Kladno
- OLMA Olomouc
- Cseh Posta Plzeň
- Közigazgatási központ "Vinice" Prága
- Közigazgatási központ "Hadovka" Prága
- Cseh Nemzeti Bank Prága
- Állami Értékpapírnyomda Prága
- MARYŠA Rohatec
- MAKRO Hradec Králové
- Kongresszusi központ Prága
- Szlovák Nemzeti Bank
- Kereskedelmi Központ Prága
- River City Prága
- Europark Štěrboholy
- Hypernova Nitra
- Hypernova Prága - Butovice
- Lidl Nitra
- Ahold Nemilany
- CTP PARK Modřice
- Műjégpálya Liberec
- OKC EDEN Prága
- ČVUT Prága
- Galéria Harfa Prága



Atomerőmű Dukovany



Közigazgatási központ "Vinice" Prága



Közigazgatási központ "Hadovka"



River City Prága

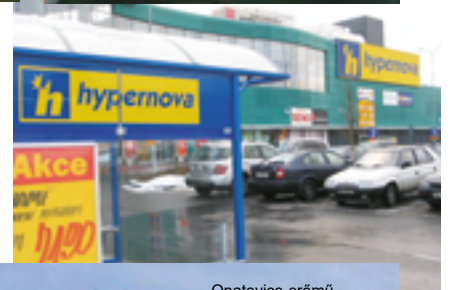

Opatovice erőmű



Cseh Nemzeti Bank Prága



Třinecké Vas és Acélművek



Temelín atomerőmű



▼ visszaváltható csomagolás



IP1 - csőpaletta

méret: 120 x 80 x 63 cm
EAN: 8595057687660



IP3-1 - fapaletta EUR

méret: 120 x 80 cm
EAN: 8595057687684

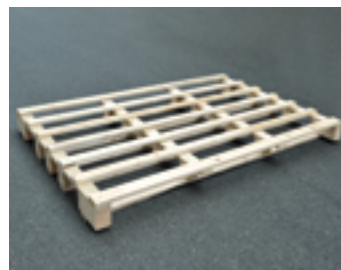

IP3-3 - fapaletta

méret: 160 x 240 cm
EAN: 8595057687677



IP3-4 - fapaletta

méret: 120 x 183 cm
EAN: 8595568926906

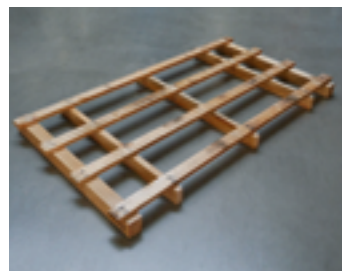

IP3-5 - fa alátét

méret: 205 x 112 cm
EAN: 8595568931696



IP5 - fa alátét

méret: 300 x 65 cm
EAN: 8595057687714



IP7 - fa alátét

méret: 200 x 65 cm
EAN: 8595057687738



IP9 - faláda darabokból

méret: 120 x 80 x 20 cm
EAN: 8595568925923



IP10 - fémpaletta

méret: 180 x 120 x 82 cm
EAN: 8595057688230



M6500 - dob M220

méret: 225 x 116 cm
EAN: 8595057687769



M6502 - acéldob

méret: 230 x 116 cm
EAN: 8595568910639

Termékek ABC - rendbeli listája

cikkszám	old.	cikkszám	old.	cikkszám	old.	cikkszám	old.
BSKH 60 D	5-9	DZ 110X300	4-4	INOXPD 8	3-15, 5-24	KLKR 60X200	5-8
BSKH 85 D	5-9	DZ 110X400	4-4	INOXPD 10	3-15, 5-24	KLKR 60X300	5-8
BSKH 60 K	5-9	DZCZ/B	4-9	INOXS 60	5-11	KLKR 60X400	5-8
BSKH 85 K	5-9	DZDN	4-13	INOXS 110	5-11	KLKR 60X500	5-8
BSKH 110 D	5-9	DZDS 100/B	4-8	INOXSK 50	3-10	KLKR 60X600	5-8
BSKH 110 K	5-9	DZDS 150/B	4-8	INOXSK 60	5-9	KLKR 85X200	5-8
CTS 100	1-24	DZDS 200/B	4-8	INOXSK 100	3-10	KLKR 85X300	5-8
CTS 200	1-24, 5-13	DZDS 300/B	4-8	INOXSK 110	5-9	KLKR 85X400	5-8
CTS 300	1-24, 5-13	DZDS 400/B	4-8	INOXUV	5-6	KLKR 85X500	5-8
DLN 100	1-25	DZDS 500/B	4-8	INOXV 200	5-6	KLKR 85X600	5-8
DLN 150	1-25	DZDS 600/B	4-8	INOXV 300	5-6	KLKR 110X200	5-8
DLN 200	1-25	DZI 110X150	4-2	INOXV 400	5-6	KLKR 110X300	5-8
DLN 300	1-25	DZI 110X200	4-2	INOXZT 8	3-14, 4-10, 5-20	KLKR 110X400	5-8
DRT 100	1-26, 5-14	DZI 110X300	4-2	INOXZT 10	3-14, 5-20	KLKR 110X500	5-8
DRT 150	1-26, 5-14	DZI 110X400	4-2	K 35X50	1-21	KLKR 110X600	5-8
DRT 200	1-26, 5-14	DZI 110X500	4-2	K 35X75	1-21	KLOBH 60X150	5-7
DRT 300	1-26, 5-14	DZI 110X600	4-2	K 35X100	1-21	KLOBH 60X200	5-7
DRT 400	1-26, 5-14	DZI 60X60	4-2	K 35X150	1-21	KLOBH 60X300	5-7
DRT 500	1-26, 5-14	DZI 60X100	4-2	K 35X200	1-21	KLOBH 60X400	5-7
DRT 600	1-26, 5-14	DZI 60X150	4-2	K 35X300	1-21	KLOBH 60X500	5-7
DS 100	1-26	DZI 60X200	4-2	K 35X400	1-21	KLOBH 60X600	5-7
DS 150	1-26, 5-14	DZI 60X300	4-2	K 35X500	1-21	KLOBH 85X200	5-7
DS 200	1-26, 5-14	DZI 60X400	4-2	K 35X600	1-21	KLOBH 85X300	5-7
DS 300	1-26, 5-14	DZI 60X500	4-2	K 60X50	1-21	KLOBH 85X400	5-7
DS 400	1-26, 5-14	DZI 60X600	4-2	K 60X75	1-21	KLOBH 85X500	5-7
DS 500	1-26, 2-20, 5-14	DZMD/B	4-10	K 60X100	1-21	KLOBH 85X600	5-7
DS 600	1-26, 5-14	DZRS/B	4-7	K 60X150	1-21	KLOBH 110X200	5-7
DSN 100	1-25	DZS/B	4-6	K 60X200	1-21	KLOBH 110X300	5-7
DSN 200	1-25	DZSP/B	4-7	K 60X300	1-21	KLOBH 110X400	5-7
DSN 300	1-25	DZSU/B	4-6	K 60X400	1-21	KLOBH 110X500	5-7
DSN 400	1-25	DZSZ 35X100	4-8	K 60X500	1-21	KLOBH 110X600	5-7
DSN 500	1-25	DZSZ 60X60	4-8	K 60X600	1-21	KLP 60	5-8
DSN 600	1-25	DZSZ 60X100	4-8	K 85X100	1-21	KLP 85	5-8
DSOS 8	1-36, 2-24, 5-21	DZZ/B	4-9	K 85X150	1-21	KLP 110	5-8
DSOS 10	1-36, 2-24, 5-21	GZS	1-41, 2-31, 4-13, 5-27	K 85X200	1-21	KLSU	5-12
DSS	1-36, 2-25, 5-21	HMP 41_F	1-33, 5-19	K 85X300	1-21	KLT 60X200	5-7
DSZT	1-36, 2-25, 5-21	INOXBSKH 60 K	5-9	K 85X400	1-21	KLT 60X300	5-7
DT 100	1-26	INOXBSKH 110 K	5-9	K 85X500	1-21	KLT 60X400	5-7
DT 150	1-26, 5-14	INOXBSKH 60 D	5-9	K 85X600	1-21	KLT 60X500	5-7
DT 200	1-26, 5-14	INOXBSKH 110 D	5-9	K 110X150	1-21	KLT 60X600	5-7
DT 250	1-26, 5-14	INOXDS 200	5-14	K 110X200	1-21	KLT 85X200	5-7
DT 300	1-26, 5-14	INOXDS 300	5-14	K 110X300	1-21	KLT 85X300	5-7
DT 400	1-26, 5-14	INOXDS 400	5-14	K 110X400	1-21	KLT 85X400	5-7
DT 500	1-26, 5-14	INOXDZCZ/B	4-9	K 110X500	1-21	KLT 85X500	5-7
DT 600	1-26, 5-14	INOXDZDS 100/B	4-8	K 110X600	1-21	KLT 85X600	5-7
DT 800	1-26, 5-14	INOXDZDS 150/B	4-8	KBS 6X35 M8/M10	1-40, 2-30, 4-12, 5-26	KLT 110X200	5-7
DT 1000	1-26, 5-14	INOXDZDS 200/B	4-8	KDS	1-9	KLT 110X300	5-7
DTN 100	1-25	INOXDZDS 300/B	4-8	KHP 6X32	1-40, 2-30, 4-12, 5-26	KLT 110X400	5-7
DTN 150	1-25	INOXDZI 60X60	4-2	KHP 8X38	1-40, 2-30, 4-12, 5-26	KLT 110X500	5-7
DTN 200	1-25	INOXDZI 60X100	4-2	KHP 8X60	1-40, 2-30, 4-12, 5-26	KLT 110X600	5-7
DTN 250	1-25	INOXDZI 60X150	4-2	KHP 10X60	1-40, 2-30, 4-12, 5-26	KO 90X35X50	1-17
DTN 300	1-25	INOXDZI 60X200	4-2	KKZ 6	1-39, 2-29, 4-11, 5-25	KO 90X35X75	1-17
DTN 400	1-25	INOXDZI 60X300	4-2	KKZ 8	1-39, 2-29, 4-11, 5-25	KO 90X35X100	1-17
DTN 500	1-25	INOXDZMD/B	4-10	KKZ 10	1-39, 2-29, 4-11, 5-25	KO 90X35X150	1-17
DTN 600	1-25	INOXDZS/B	4-6	KKZ 12	1-39, 2-29, 4-11, 5-25	KO 90X35X200	1-17
DV 75	1-23	INOXDZSP/B	4-7	KKZM 10	1-39, 2-29, 4-11, 5-25	KO 90X35X300	1-17
DV 100	1-23	INOXDZSU/B	4-6	KKZM 8	1-39, 2-29, 4-11, 5-25	KO 90X35X400	1-17
DV 150	1-23	INOXDZZ/B	4-9	KL 60X150	5-3	KO 90X35X500	1-17
DV 200	1-23	INOXKL 60X200	5-3	KL 60X200	5-3	KO 90X35X600	1-17
DV 300	1-23	INOXKL 60X300	5-3	KL 60X300	5-3	KO 90X60X50	1-17
DV 400	1-23	INOXKL 60X400	5-3	KL 60X400	5-3	KO 90X60X75	1-17
DV 500	1-23	INOXKL 110X200	5-5	KL 60X500	5-3	KO 90X60X100	1-17
DV 600	1-23	INOXKL 110X300	5-5	KL 60X600	5-3	KO 90X60X150	1-17
DZ 35X100	4-4	INOXKL 110X400	5-5	KL 85X150	5-4	KO 90X60X200	1-17
DZ 35X150	4-4	INOXKPO 8X75	3-15, 4-11, 5-25	KL 85X200	5-4	KO 90X60X300	1-17
DZ 35X200	4-4	INOXKPO 10X95	3-15, 4-11, 5-25	KL 85X300	5-4	KO 90X60X400	1-17
DZ 35X300	4-4	INOXKPOZ 8	3-15, 5-25	KL 85X400	5-4	KO 90X60X500	1-17
DZ 60X60	4-4	INOXKPOZ 10	3-15, 5-25	KL 85X500	5-4	KO 90X60X600	1-17
DZ 60X100	4-4	INOXM 8	3-15, 4-10, 5-24	KL 85X600	5-4	KO 90X85X100	1-17
DZ 60X150	4-4	INOXM 10	3-15, 5-24	KL 110X150	5-5	KO 90X85X150	1-17
DZ 60X200	4-4	INOXMZ 41X21	3-13, 5-17	KL 110X200	5-5	KO 90X85X200	1-17
DZ 60X300	4-4	INOXMZ 8	3-14, 5-20	KL 110X300	5-5	KO 90X85X300	1-17
DZ 60X400	4-4	INOXMZ 10	3-14, 5-20	KL 110X400	5-5	KO 90X85X400	1-17
DZ 60X500	4-4	INOXNP 250	5-17	KL 110X500	5-5	KO 90X85X500	1-17
DZ 60X600	4-4	INOXNP 350	5-17	KL 110X600	5-5	KO 90X85X600	1-17
DZ 110X200	4-4	INOXNP 450	5-17	KLDI 35X110	5-12	KO 90X110X150	1-17



Termékek ABC - rendbeli listája

cikkszám	old.	cikkszám	old.	cikkszám	old.	cikkszám	old.
KO 90X110X200	1-17	KZI 60X300X0.75	1-5	NIXKO 90X100X250	3-6	NIXZ 250	3-13
KO 90X110X300	1-17	KZI 60X300X1.00	1-5	NIXKO 90X100X500	3-6	NIXZ 500	3-13
KO 90X110X400	1-17	KZI 60X300X1.25	1-5	NIXKR 50X62	3-9	NK 50X62	2-16
KO 90X110X500	1-17	KZI 60X400X1.00	1-5	NIXKR 50X125	3-9	NK 50X125	2-16
KO 90X110X600	1-17	KZI 60X400X1.25	1-5	NIXKR 50X250	3-9	NK 50X250	2-16
KOPOBOX 57	6-3	KZI 60X500X1.00	1-5	NIXKR 100X125	3-9	NK 100X125	2-16
KOPOBOX 80	6-5; 6-9	KZI 60X500X1.25	1-5	NIXKR 100X250	3-9	NK 100X250	2-16
KPO 6X70	1-39, 2-29, 4-11, 5-25	KZI 60X600X1.00	1-5	NIXKR 100X500	3-9	NK 100X500	2-16
KPO 8X77	1-39, 2-29, 4-11, 5-25	KZI 60X600X1.25	1-5	NIXKZN 20X40	3-3	NKO	2-22
KPO 8X97	1-39, 2-29, 4-11, 5-25	KZI 85X100X0.75	1-7	NIXKZN 50X62	3-3	NKO 90X50X62	2-12
KPO 8X110	1-39, 2-29, 4-11, 5-25	KZI 85X150X0.75	1-7	NIXKZN 50X125	3-3	NKO 90X50X125	2-12
KPO 10X95	1-39, 2-29, 4-11, 5-25	KZI 85X200X1.00	1-7	NIXKZN 50X250	3-3	NKO 90X50X250	2-12
KPO 10X115	1-39, 2-29, 4-11, 5-25	KZI 85X300X1.00	1-7	NIXKZN 100X125	3-3	NKO 90X100X125	2-12
KPO 10X175	1-39, 2-29, 4-11, 5-25	KZI 85X400X1.00	1-7	NIXKZN 100X250	3-3	NKO 90X100X250	2-12
KPO 12X120	1-39, 2-29, 4-11, 5-25	KZI 85X500X1.25	1-7	NIXKZN 100X500	3-3	NKO 90X100X500	2-12
KPP 80	6-5	KZI 85X600X1.25	1-7	NIXO 90X50X62	3-5	NKP 9	1-42, 2-31, 3-16
KR 35X50	1-15	KZI 110X150X1.00	1-8	NIXO 90X50X125	3-5	NKP 11	1-42, 2-31, 3-16
KR 35X75	1-15	KZI 110X150X1.25	1-8	NIXO 90X50X250	3-5	NKP 13	1-42, 2-31, 3-16
KR 35X100	1-15	KZI 110X200X1.00	1-8	NIXO 90X100X125	3-5	NKP 16	1-42, 2-31, 3-16
KR 35X150	1-15	KZI 110X200X1.25	1-8	NIXO 90X100X250	3-5	NKP 21	1-42, 2-31, 3-16
KR 35X200	1-15	KZI 110X300X1.00	1-8	NIXO 90X100X500	3-5	NKP 29	1-42, 2-31, 3-16
KR 35X300	1-15	KZI 110X300X1.25	1-8	NIXPZ 50	3-11	NKR 50X62	2-11
KR 35X400	1-15	KZI 110X400X1.00	1-8	NIXPZ 100	3-11	NKR 50X125	2-11
KR 35X500	1-15	KZI 110X400X1.25	1-8	NIXR 50X62	3-10	NKR 50X250	2-11
KR 35X600	1-15	KZI 110X500X1.25	1-8	NIXR 50X125	3-10	NKR 100X125	2-11
KR 60X50	1-15	KZI 110X600X1.25	1-8	NIXR 100X125	3-10	NKR 100X250	2-11
KR 60X75	1-15	KZIN 60X100X0.75	1-6	NIXR 100X250	3-10	NKR 100X500	2-11
KR 60X100	1-15	KZIN 60X150X0.75	1-6	NIXS 40	3-12	NKSD	2-22
KR 60X150	1-15	KZIN 60X200X0.75	1-6	NIXS 50	3-12	NKSJ	2-22
KR 60X200	1-15	KZIN 60X300X0.75	1-6	NIXS 100	3-12	NKZ 20X40	2-6
KR 60X300	1-15	KZIN 60X400X1.00	1-6	NIXSM 6X10	3-14, 5-23	NKZI 50X62X0.70	2-4
KR 60X400	1-15	KZIN 60X500X1.25	1-6	NIXSMP 5X10	3-14	NKZI 50X62X1.25	2-4
KR 60X500	1-15	KZIN 60X50X0.75	1-6	NIXSO 90X50X62	3-7	NKZI 50X125X0.70	2-4
KR 60X600	1-15	KZIN 60X600X1.25	1-6	NIXSO 90X50X125	3-7	NKZI 50X125X1.25	2-4
KR 85X100	1-15	KZIN 60X75X0.75	1-6	NIXSO 90X50X250	3-7	NKZI 50X250X0.70	2-4
KR 85X150	1-15	L 25X1.25	1-31, 2-18	NIXSO 90X100X125	3-7	NKZI 50X250X1.00	2-4
KR 85X200	1-15	L 25X50X1.25	1-31, 2-18	NIXSO 90X100X250	3-7	NKZI 50X250X1.25	2-4
KR 85X300	1-15	L 50X50X1.25	1-31, 2-18	NIXSO 90X100X500	3-7	NKZI 100X125X0.70	2-4
KR 85X400	1-15	L 50X50X1.50	1-31, 2-18	NIXSUK 50	3-10	NKZI 100X125X0.80	2-4
KR 85X500	1-15	LTS 100	1-24	NIXSUK 100	3-10	NKZI 100X125X1.25	2-4
KR 85X600	1-15	LTS 150	1-24, 5-13	NIXT 50X62	3-8	NKZI 100X250X0.70	2-4
KR 110X150	1-15	LTS 200	1-24, 5-13	NIXT 50X125	3-8	NKZI 100X250X0.80	2-4
KR 110X200	1-15	LTS 300	1-24, 5-13	NIXT 50X250	3-8	NKZI 100X250X1.25	2-4
KR 110X300	1-15	LTS 400	1-24, 5-13	NIXT 100X125	3-8	NKZI 100X500X1.00	2-4
KR 110X400	1-15	LTS 500	1-24, 5-13	NIXT 100X250	3-8	NKZI 100X500X1.25	2-4
KR 110X500	1-15	LTS 600	1-24, 5-13	NIXT 100X500	3-8	NKZIN 50X62X0.70	2-6
KR 110X600	1-15	M 6	1-38, 2-28, 5-24	NIXUV	3-4	NKZIN 50X62X1.25	2-6
KSV	1-37, 2-27	M 8	1-38, 2-28, 4-10, 5-24	NIXV 40	3-4	NKZIN 50X125X0.70	2-6
KUP 57	6-3	M 10	1-38, 2-28, 5-24	NIXV 62	3-4	NKZIN 50X125X1.25	2-6
KUP 80	6-3; 6-7; 6-9; 6-11	M 12	1-38, 2-28, 5-24	NIXV 125	3-4	NKZIN 50X250X0.70	2-6
KZ 110X200X1.50	1-9	MDS	1-22, 2-17, 5-11	NIXV 250	3-4	NKZIN 50X250X1.00	2-6
KZ 110X300X1.50	1-9	MN 8	1-29, 2-23, 5-16	NIXV 500	3-4	NKZIN 50X250X1.25	2-6
KZI 35X50X0.75	1-4	MN 10	1-29, 2-23, 5-16	NIXVKO 90X50X62	3-6	NKZIN 100X125X0.70	2-6
KZI 35X75X0.75	1-4	MP 41X21	1-30, 5-17	NIXVKO 90X50X125	3-6	NKZIN 100X125X0.80	2-6
KZI 35X100X0.75	1-4	MP 41X21X1.50	1-30, 5-17	NIXVKO 90X50X250	3-6	NKZIN 100X125X1.25	2-6
KZI 35X150X0.75	1-4	MP 41X21X1.50X2000	1-30, 5-17	NIXVKO 90X100X125	3-6	NKZIN 100X250X0.70	2-6
KZI 35X200X0.75	1-4	MP 41X41	1-30, 5-17	NIXVKO 90X100X250	3-6	NKZIN 100X250X0.80	2-6
KZI 35X300X0.75	1-4	MZ 6	1-35, 2-24, 5-20	NIXVKO 90X100X500	3-6	NKZIN 100X250X1.25	2-6
KZI 35X400X1.00	1-4	MZ 8	1-35, 2-24, 5-20	NIXVKR 62	3-9	NKZIN 100X500X1.00	2-6
KZI 35X500X1.00	1-4	MZ 10	1-35, 2-24, 5-20	NIXVKR 125	3-9	NKZIN 100X500X1.25	2-6
KZI 35X600X1.00	1-4	MZ 12	1-35, 5-20	NIXVKR 250	3-9	NKZN 20X40	2-6
KZI 60X50X0.75	1-5	NCH	1-42, 2-31, 3-16, 5-27	NIXVKR 500	3-9	NMP 1200	2-21
KZI 60X50X1.00	1-5	NIXDS 62		NIXVO 90X62	3-5	NMP 2000	2-21
KZI 60X50X1.25	1-5	NIXDS 125		NIXVO 90X125	3-5	NMP 300	2-21
KZI 60X75X0.75	1-5	NIXDS 250		NIXVO 90X250	3-5	NMP 600	2-21
KZI 60X75X1.00	1-5	NIXDS 500		NIXVO 90X500	3-5	NMP 800	2-21
KZI 60X75X1.25	1-5	NIXK 50X62		NIXVSO 90X62	3-7	NO 45X50X62	2-9
KZI 60X100X0.75	1-5	NIXK 50X125		NIXVSO 90X125	3-7	NO 45X50X125	2-9
KZI 60X100X1.00	1-5	NIXK 50X250		NIXVSO 90X250	3-7	NO 45X50X250	2-9
KZI 60X100X1.25	1-5	NIXK 100X125		NIXVSO 90X500	3-7	NO 45X100X125	2-9
KZI 60X150X0.75	1-5	NIXK 100X250		NIXVT 62	3-8	NO 45X100X250	2-9
KZI 60X150X1.00	1-5	NIXK 100X500		NIXVT 125	3-8	NO 45X100X500	2-9
KZI 60X150X1.25	1-5	NIXKO 90X50X62		NIXVT 250	3-8	NO 90X50X62	2-8
KZI 60X200X0.75	1-5	NIXKO 90X50X125		NIXVT 500	3-8	NO 90X50X125	2-8
KZI 60X200X1.00	1-5	NIXKO 90X50X250		NIXZ 62	3-13	NO 90X50X250	2-8
KZI 60X200X1.25	1-5	NIXKO 90X100X125		NIXZ 125	3-13	NO 90X100X125	2-8

Termékek ABC - rendbeli listája

cikkszám	old.	cikkszám	old.	cikkszám	old.	cikkszám	old.
NO 90X100X250	2-8	NVO 90X62	2-8	OH 110X500	1-13	S 10X20	1-38, 2-28, 5-24
NO 90X100X500	2-8	NVO 90X125	2-8	OH 110X600	1-13	S 10X25	1-38, 2-28, 5-24
NP 30X15X1.20	1-34, 2-26, 5-22	NVO 90X250	2-8	OKKZ 32X75	1-42	S 10X30	1-38, 2-28, 5-24
NP 100	1-30	NVO 90X500	2-8	OKKZ 57X57	1-42	S 10X40	1-38, 2-28, 5-24
NP 150	1-30	NVSO 90X62	2-13	OKSPL	1-27, 5-15	S 10X50	1-38, 2-28, 5-24
NP 200	1-30, 5-17	NVSO 90X125	2-13	OKSPLN	1-28	S 10X70	1-38, 2-28, 5-24
NP 250	1-30, 5-17	NVSO 90X250	2-13	OKSPS	1-27, 5-15	S 12X20	1-38, 2-28, 5-24
NP 350	1-30, 5-17	NVSO 90X500	2-13	OKSPSN	1-28	S 12X25	1-38, 2-28, 5-24
NP 450	1-30, 5-17	NVT 62	2-10	OKSPT	1-27, 5-15	S 12X30	1-38, 2-28, 5-24
NP 550	1-30, 5-17	NVT 125	2-10	OKSPU	1-28	S 12X40	1-38, 2-28, 5-24
NP 650	1-30, 5-17	NVT 250	2-10	OSHK 50X62	2-15	S 12X50	1-38, 2-28, 5-24
NPKV 50	1-34	NVT 500	2-10	OSHK 50X125	2-15	S 35X200	1-23
NPKV 75	1-34	NZ 62	2-23	OSHK 50X250	2-15	S 60X200	1-23, 5-11
NPKV 100	1-34	NZ 125	2-23	OSHK 100X125	2-15	S 85X200	1-23, 5-11
NPKV 125	2-26	NZ 250	2-23	OSHK 100X250	2-15	S 110X200	1-23, 5-11
NPKV 150	1-34	NZ 500	2-23	OSHK 100X500	2-15	SD 2	1-31
NPKV 200	1-34	O 90X35X50	1-12	P 35	1-22	SK 35	1-19
NPKV 250	2-26	O 90X35X75	1-12	P 60	1-22	SK 50	2-15
NPKV 300	1-34	O 90X35X100	1-12	P 85	1-22	SK 60	1-19, 5-9
NPKV 400	1-34	O 90X35X150	1-12	P 110	1-22	SK 85	1-19, 5-9
NPKV 500	1-34, 2-26	O 90X35X200	1-12	PD 6	1-38, 2-28, 5-24	SK 100	2-15
NPKV 600	1-34	O 90X35X300	1-12	PD 8	1-38, 2-28, 5-24	SK 110	1-19, 5-9
NPPVZ	2-21	O 90X35X400	1-12	PD 10	1-38, 2-28, 5-24	SN	6-3; 6-7; 6-9; 6-11
NPPZ	2-21	O 90X35X500	1-12	PD 12	1-38, 2-28, 5-24	SO 90X35X75	1-16
NPR 125	2-20	O 90X35X600	1-12	PKC1 1198	1-34, 2-26, 5-22	SO 90X35X100	1-16
NPR 250	2-20	O 90X60X50	1-12	PKC1 1199	1-34, 2-26, 5-22	SO 90X35X150	1-16
NPR 500	2-20	O 90X60X75	1-12	PKC1 1200	1-34, 2-26, 5-22	SO 90X35X200	1-16
NPS 62	2-20	O 90X60X100	1-12	PKC1 1201	1-34, 2-26, 5-22	SO 90X35X300	1-16
NPS 125	2-20	O 90X60X150	1-12	PKC1 1202	1-34, 2-26, 5-22	SO 90X35X400	1-16
NPS 250	2-20	O 90X60X200	1-12	PKC1 1203	1-34, 2-26, 5-22	SO 90X35X50	1-16
NPZ 50	2-16	O 90X60X300	1-12	PKC1 1204	1-34, 2-26, 5-22	SO 90X35X500	1-16
NPZ 100	2-16	O 90X60X400	1-12	PKC1 1205	1-34, 2-26, 5-22	SO 90X35X600	1-16
NR 50X62	2-16	O 90X60X500	1-12	PKC1 1206	1-34, 2-26, 5-22	SO 90X60X50	1-16
NR 50X125	2-16	O 90X60X600	1-12	PKC1 1207	1-34, 2-26, 5-22	SO 90X60X75	1-16
NR 100X125	2-16	O 90X85X100	1-12	PKC1 1208	1-34, 2-26, 5-22	SO 90X60X100	1-16
NR 100X250	2-16	O 90X85X150	1-12	PKC1 1209	1-34, 2-26, 5-22	SO 90X60X150	1-16
NRD 100	2-14	O 90X85X200	1-12	PKC1 1210	1-34, 2-26, 5-22	SO 90X60X200	1-16
NRD 50	2-14	O 90X85X300	1-12	PKC1 1211	1-34, 2-26, 5-22	SO 90X60X300	1-16
NS 40	2-17	O 90X85X400	1-12	PKC1 1212	1-34, 2-26, 5-22	SO 90X60X400	1-16
NS 50	2-17	O 90X85X500	1-12	PKUP	6-6	SO 90X60X500	1-16
NS 100	2-17	O 90X85X600	1-12	PLUK	6-12	SO 90X60X600	1-16
NSM 6X10	1-37, 2-27, 5-23	O 90X110X150	1-12	PLUK 1	6-12	SO 90X85X100	1-16
NSM 6X20	1-37, 2-27, 5-23	O 90X110X200	1-12	PM 41 M 6	1-41, 5-27	SO 90X85X150	1-16
NSMP 5X10	2-27	O 90X110X300	1-12	PM 41 M 8	1-41, 5-27	SO 90X85X200	1-16
NSMP 6X10	1-37, 2-27, 5-23	O 90X110X400	1-12	PM 41 M 10	1-41, 5-27	SO 90X85X300	1-16
NSMP 10X40	2-27	O 90X110X500	1-12	PM 41 M 12	1-41, 5-27	SO 90X85X400	1-16
NSO 90X50X62	2-13	O 90X110X600	1-12	PMP 41 M 6	1-41, 5-27	SO 90X85X500	1-16
NSO 90X50X125	2-13	OH 35X50	1-13	PMP 41 M 8	1-41, 5-27	SO 90X85X600	1-16
NSO 90X50X250	2-13	OH 35X75	1-13	PMP 41 M 10	1-41, 5-27	SO 90X110X150	1-16
NSO 90X100X125	2-13	OH 35X100	1-13	PMP 41 M 12	1-41, 5-27	SO 90X110X200	1-16
NSO 90X100X250	2-13	OH 35X150	1-13	PP 80/0	6-6	SO 90X110X300	1-16
NSO 90X100X500	2-13	OH 35X200	1-13	PP 80/3	6-6	SO 90X110X400	1-16
NSUK 50	2-15	OH 35X300	1-13	PP 80/45	6-6	SO 90X110X500	1-16
NSUK 100	2-15	OH 35X400	1-13	PP 80/45/6	6-9	SO 90X110X600	1-16
NT 50X62	2-10	OH 35X500	1-13	PP 80/K-5	6-10	SPK 200X4.6	3-16
NT 50X125	2-10	OH 35X600	1-13	PVK 38X150 S1	6-12	SPL 200	1-27, 5-15
NT 50X250	2-10	OH 60X50	1-13	PVL 6	1-38, 5-24	SPL 300	1-27, 5-15
NT 100X125	2-10	OH 60X75	1-13	PVL 8	1-38, 5-24	SPL 400	1-27, 5-15
NT 100X250	2-10	OH 60X100	1-13	PVL 10	1-38, 5-24	SPL 500	1-27, 5-15
NT 100X500	2-10	OH 60X150	1-13	PVL 12	1-38, 5-24	SPL 600	1-27, 5-15
NU 30X30	2-18	OH 60X200	1-13	QP 45X45	6-13	SPL 800	1-27, 5-15
NUV	2-7	OH 60X300	1-13	QP 45X45 C	6-13	SPL 1000	1-27, 5-15
NVKO 90X50X62	2-12	OH 60X400	1-13	QS 45X45	6-13	SPL 1200	1-27, 5-15
NVKO 90X50X125	2-12	OH 60X500	1-13	QS 45X45 C	6-14	SPLN 200	1-28
NVKO 90X50X250	2-12	OH 60X600	1-13	QD 45X22,5-COVER	6-14	SPLN 250	1-28
NVKO 90X100X125	2-12	OH 85X100	1-13	QD 45X22,5-HOLDER	6-14	SPLN 300	1-28
NVKO 90X100X250	2-12	OH 85X150	1-13	QD 45X22,5-RJ-45	6-14	SPLN 400	1-28
NVKO 90X100X500	2-12	OH 85X200	1-13	QD 45X22,5-RJ45/6	6-14	SPLN 500	1-28
NVKR 62	2-11	OH 85X300	1-13	S 6X20	1-38, 2-28, 5-24	SPLN 600	1-28
NVKR 125	2-11	OH 85X400	1-13	S 6X30	1-38, 2-28, 5-24	SPLN 700	1-28
NVKR 250	2-11	OH 85X500	1-13	S 8X20	1-38, 2-28, 5-24	SPLN 800	1-28
NVKR 500	2-11	OH 85X600	1-13	S 8X25	1-38, 2-28, 5-24	SPLN 900	1-28
NVO 45X62	2-9	OH 110X150	1-13	S 8X30	1-38, 2-28, 5-24	SPLN 1000	1-28
NVO 45X125	2-9	OH 110X200	1-13	S 8X40	1-38, 2-28, 5-24	SPLN 1100	1-28
NVO 45X250	2-9	OH 110X300	1-13	S 8X50	1-38, 2-28, 5-24	SPLN 1200	1-28
NVO 45X500	2-9	OH 110X400	1-13	S 8X70	1-38, 2-28, 5-24	SPS 200	1-27, 5-15



Termékek ABC - rendbeli listája

cikkszám	old.	cikkszám	old.	cikkszám	old.	cikkszám	old.
SPS 300	1-27, 5-15	SR 85X300	1-20, 5-10	VKO 90X35X400	1-18	VS 41X25	1-33, 5-19
SPS 400	1-27, 5-15	SR 85X350	1-20, 5-10	VKO 90X35X500	1-18	VS 41X27	1-32, 5-18
SPS 500	1-27, 5-15	SR 85X400	1-20, 5-10	VKO 90X35X600	1-18	VS 41X31	1-32, 5-18
SPS 600	1-27, 5-15	SR 110X25	1-20, 5-10	VKO 90X60X50	1-18	VS 41X36	1-33, 5-19
SPS 800	1-27, 5-15	SR 110X50	1-20, 5-10	VKO 90X60X75	1-18	VS 41X37	1-33, 5-19
SPS 1000	1-27, 5-15	SR 110X75	1-20, 5-10	VKO 90X60X100	1-18	VS 41X41	1-33, 5-19
SPS 1200	1-27, 5-15	SR 110X100	1-20, 5-10	VKO 90X60X150	1-18	VS 41X43	1-33, 5-19
SPSN 200	1-28	SR 110X125	1-20, 5-10	VKO 90X60X200	1-18	VSO 90X50	1-16
SPSN 250	1-28	SR 110X150	1-20, 5-10	VKO 90X60X300	1-18	VSO 90X75	1-16
SPSN 300	1-28	SR 110X200	1-20, 5-10	VKO 90X60X400	1-18	VSO 90X100	1-16
SPSN 400	1-28	SR 110X250	1-20, 5-10	VKO 90X60X500	1-18	VSO 90X150	1-16
SPSN 500	1-28	SR 110X300	1-20, 5-10	VKO 90X60X600	1-18	VSO 90X200	1-16
SPSN 600	1-28	SR 110X350	1-20, 5-10	VKO 90X85X100	1-18	VSO 90X300	1-16
SPSN 700	1-28	SR 110X400	1-20, 5-10	VKO 90X85X150	1-18	VSO 90X400	1-16
SPSN 800	1-28	STS	1-24, 5-13	VKO 90X85X200	1-18	VSO 90X500	1-16
SPSN 900	1-28	SU 35	1-19	VKO 90X85X300	1-18	VSO 90X600	1-16
SPSN 1000	1-28	SU 60	1-19	VKO 90X85X400	1-18	VSPSN	1-28
SPSN 1100	1-28	SU 85	1-19	VKO 90X85X500	1-18	VSPU	1-28
SPSN 1200	1-28	SU 110	1-19	VKO 90X85X600	1-18	VT 50	1-14
SPSN 1500	1-28	SUP	5-23	VKO 90X110X150	1-18	VT 75	1-14
SPSN 2000	1-28	T 35X50	1-14	VKO 90X110X200	1-18	VT 100	1-14
SPT 200	1-27, 5-15	T 35X75	1-14	VKO 90X110X300	1-18	VT 150	1-14
SPT 400	1-27, 5-15	T 35X100	1-14	VKO 90X110X400	1-18	VT 200	1-14
SPT 500	1-27, 5-15	T 35X150	1-14	VKO 90X110X500	1-18	VT 300	1-14
SPT 600	1-27, 5-15	T 35X200	1-14	VKO 90X110X600	1-18	VT 400	1-14
SPT 800	1-27, 5-15	T 35X300	1-14	VKR 50	1-15	VT 500	1-14
SPT 1000	1-27, 5-15	T 35X400	1-14	VKR 75	1-15	VT 600	1-14
SPT 1200	1-27, 5-15	T 35X500	1-14	VKR 100	1-15	VU	1-11, 2-7, 5-6
SPT 1500	1-27, 5-15	T 35X600	1-14	VKR 150	1-15	WEICON 375	1-41, 2-31, 4-13, 5-27
SPT 1800	1-27, 5-15	T 60X50	1-14	VKR 200	1-15	WEICON 750	1-41, 2-31, 4-13, 5-27
SPT 2000	1-27, 5-15	T 60X75	1-14	VKR 300	1-15	Z 25X1.50	1-31, 2-18
SPU 200	1-28	T 60X100	1-14	VKR 400	1-15	Z 50X1.50	1-31, 2-18
SPU 250	1-28	T 60X150	1-14	VKR 500	1-15	ZPP	6-6
SPU 300	1-28	T 60X200	1-14	VKR 600	1-15	ZT 6	1-35, 2-24, 5-20
SPU 400	1-28	T 60X300	1-14	VMB 100	1-31	ZT 8	1-35, 2-24, 4-10, 5-20
SPU 500	1-28	T 60X400	1-14	VMB 150	1-31	ZT 10	1-35, 2-24, 5-20
SPU 600	1-28	T 60X500	1-14	VMB 200	1-31	ZT 12	1-35, 5-20
SPU 700	1-28	T 60X600	1-14	VMB 300	1-31	ZVB 1.5	5-16
SPU 800	1-28	T 85X100	1-14	VMB 400	1-31	ZVNE 50	1-29
SPU 900	1-28	T 85X150	1-14	VMB 500	1-31	ZVNE 62	2-23
SPU 1000	1-28	T 85X200	1-14	VMB 600	1-31	ZVNE 75	1-29
SPU 1100	1-28	T 85X300	1-14	VO 90X50	1-12	ZVNE 100	1-29
SPU 1200	1-28	T 85X400	1-14	VO 90X75	1-12	ZVNE 125	2-23
SPU 1500	1-28	T 85X500	1-14	VO 90X100	1-12	ZVNE 150	1-29, 5-16
SPU 2000	1-28	T 85X600	1-14	VO 90X150	1-12	ZVNE 200	1-29, 5-16
SPUK	6-12	T 110X150	1-14	VO 90X200	1-12	ZVNE 250	2-23
SR 35X25	1-20	T 110X200	1-14	VO 90X300	1-12	ZVNE 300	1-29, 5-16
SR 35X50	1-20	T 110X300	1-14	VO 90X400	1-12	ZVNE 400	1-29, 5-16
SR 35X75	1-20	T 110X400	1-14	VO 90X500	1-12	ZVNI 62	2-23
SR 35X100	1-20	T 110X500	1-14	VO 90X600	1-12	ZVNI 75	1-29
SR 35X125	1-20	T 110X600	1-14	VOH 50	1-13	ZVNI 100	1-29
SR 35X150	1-20	UP 110	1-23	VOH 62	2-14	ZVNI 125	2-23
SR 35X200	1-20	UP 35X42	1-23	VOH 75	1-13	ZVNI 150	1-29
SR 35X250	1-20	UP 60X85	1-23	VOH 100	1-13	ZVNI 200	1-29
SR 35X300	1-20	US 1	1-35, 2-25, 5-20	VOH 125	2-14	ZVNI 250	2-23
SR 35X350	1-20	US 2	1-35, 2-25, 5-20	VOH 150	1-13	ZVNI 300	1-29
SR 35X400	1-20	US 3	1-35, 2-25, 5-20	VOH 200	1-13	ZVNI 400	1-29
SR 60X25	1-20, 5-10	V 40	2-7	VOH 250	2-14		
SR 60X50	1-20, 5-10	V 50	1-11	VOH 300	1-13		
SR 60X75	1-20, 5-10	V 62	2-7	VOH 400	1-13		
SR 60X100	1-20, 5-10	V 75	1-11	VOH 500	1-13, 2-14		
SR 60X125	1-20, 5-10	V 100	1-11	VOH 600	1-13		
SR 60X150	1-20, 5-10	V 125	2-7	VS 41X03	1-32, 5-18		
SR 60X200	1-20, 5-10	V 150	1-11, 5-6	VS 41X05	1-32, 5-18		
SR 60X250	1-20, 5-10	V 200	1-11, 5-6	VS 41X06	1-32, 5-18		
SR 60X300	1-20, 5-10	V 250	2-7	VS 41X07	1-33, 5-19		
SR 60X350	1-20, 5-10	V 300	1-11, 5-6	VS 41X08	1-32, 5-18		
SR 60X400	1-20, 5-10	V 400	1-11, 5-6	VS 41X09	1-33, 5-19		
SR 85X25	1-20, 5-10	V 500	1-11, 2-7, 5-6	VS 41X10	1-33, 5-19		
SR 85X50	1-20, 5-10	V 600	1-11, 5-6	VS 41X12	1-32, 5-18		
SR 85X75	1-20, 5-10	VKO 90X35X50	1-18	VS 41X13	1-32, 5-18		
SR 85X100	1-20, 5-10	VKO 90X35X75	1-18	VS 41X14	1-33, 5-19		
SR 85X125	1-20, 5-10	VKO 90X35X100	1-18	VS 41X16	1-32, 5-18		
SR 85X150	1-20, 5-10	VKO 90X35X150	1-18	VS 41X17	1-32, 5-18		
SR 85X200	1-20, 5-10	VKO 90X35X200	1-18	VS 41X18	1-32, 5-18		
SR 85X250	1-20, 5-10	VKO 90X35X300	1-18	VS 41X20	1-32, 5-18		

*The International Trade Fair of Electrotechnics, Electronics,
Automation, Communication, Lighting, and Security Technologies*

AMPER

f u t u r e t e c h n o l o g i e s

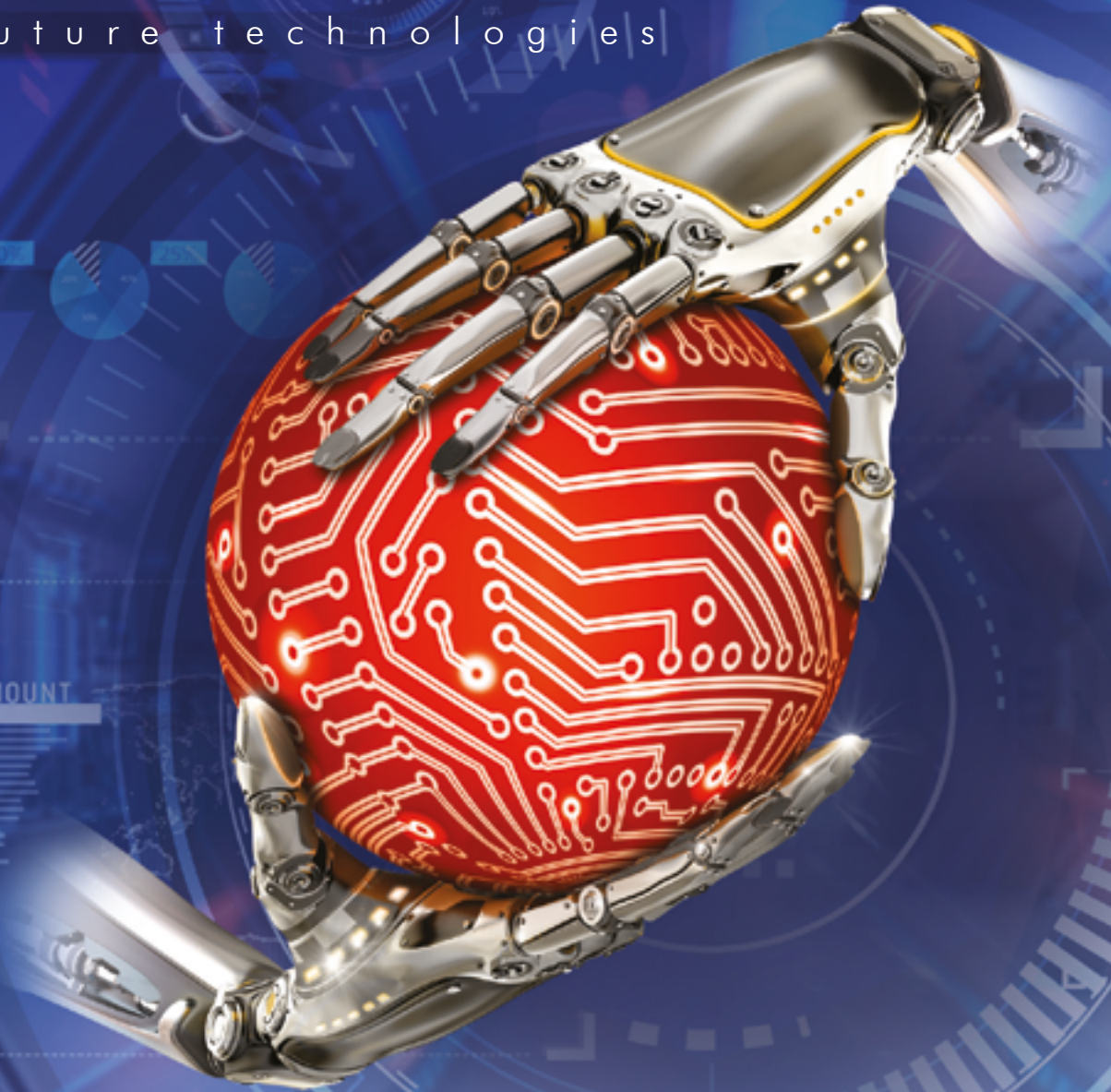

BRNO EXHIBITION CENTRE

THE CZECH REPUBLIC

www.amper.cz

organized by  **TERINVEST**

www.kopos.com



KOPOS KOLÍN a.s.
RÓLUNK



KOPOS KOLÍN a.s.

Havlíčková 432
280 02 Kolín IV
Czech Republic

tel.: +420 321 730 111
e-mail: kopos@kopos.cz
www.kopos.cz

KOPOS ELEKTRO KFT.,

Pállag utca 25,
2120 Dunakeszi
Magyarország

tel.: +36 27 200 600
e-mail: kopos@koposelektro.hu
www.kopos.hu

www.kopos.hu
www.kopos.com

