



BOSCH



TARTOZÉKOK 2024

Íme az új **EXPERT** termékcsalád.

www.bosch-professional.com

Gondoskodj szerszámaidról. Bosch professzionális tartozékok.



EXPERT

TARTOZÉKVÁLASZTÉK

GONDOSKODJ SZERSZÁMAIDRÓL.

- ▶ Új csúcsteljesítményű kínálatunk minden szakmához
- ▶ Hosszabb, keményebb, gyorsabb: Akár 100× jobb teljesítmény*
- ▶ Fejlett technológiák a legkeményebb kihívásokhoz

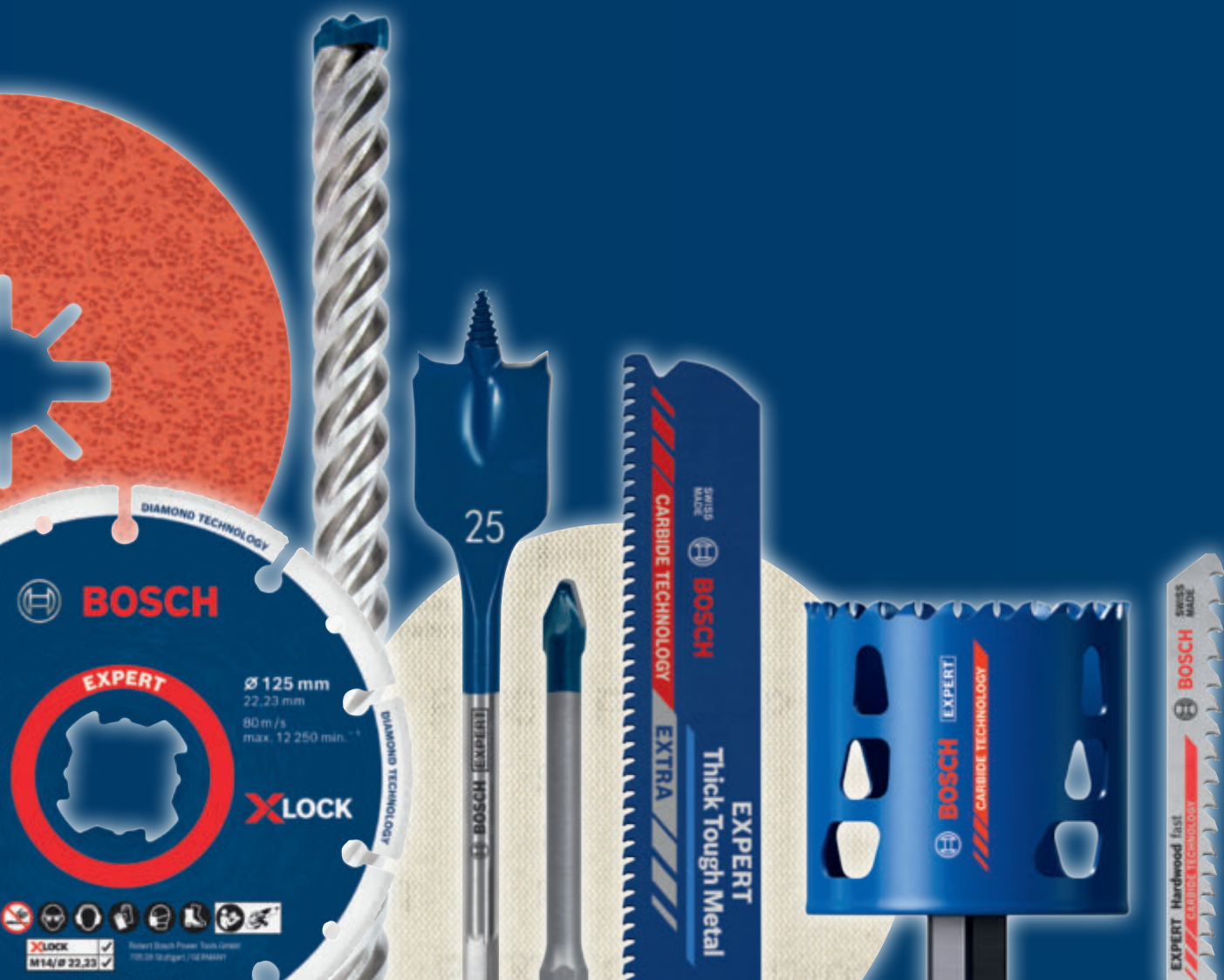



ÚJ CSOMAGOLÁS

A jellegzetes kék és piros csomagolás jóvoltából az EXPERT tartozékokat gyorsan megtalálhatod a polcon.

ELŐNY

Egyértelmű előnyikonok bizonyított állításokkal, így pontosan tudhatod, milyen előnyökhöz jutsz.

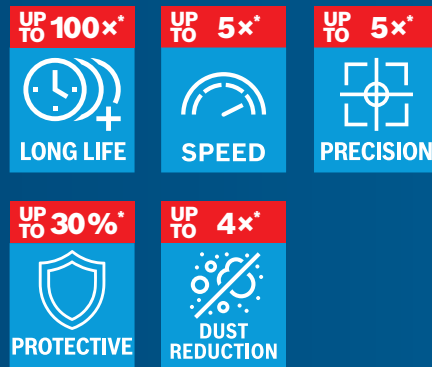

TECHNOLÓGIA AZ ELŐNY MÖGÖTT

Minden EXPERT tartozék innovatív Bosch technológiát használ, amely biztosítja, hogy a lehető legjobbat add a szerszámnak.

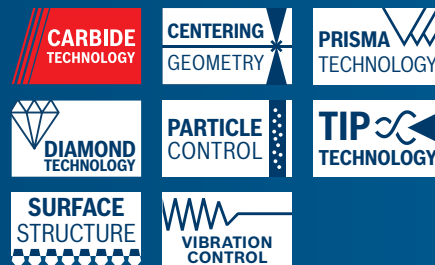

ANYAGKÉPEK

Az egyértelmű ikonok megmutatják, hogy az EXPERT tartozék pontosan milyen anyagokhoz készült.



EXPERT SÁV

A legjobban teljesítő termékcsaládunk EXPERT sávja megkönnyíti a legjobb tartozék kiválasztását minden munkához.

EXPERT

* Bosch EXPERT termékek a Bosch normál termékeihez képest

1

TARTALOMJEGYZÉK

2

TARTALOMJEGYZÉK

3

4

1 FÚRÁS

6	Fémfúrószárok
48	Fúrószárok fához
71	Betonfúrószárok
112	Multi-Material és csempefúrószárok

5

6

2 TARTOZÉKOK CSAVAROZÁSHOZ

122	Impact Control
138	Extra Hard
154	Univerzális bittartók
156	Adapterek és szerelvények
157	Mélységütközők

7

8

3 VÉSÉS

160	Vésők SDS plus befogószárral
167	Vésők SDS max befogószárral
175	Vésők hatlapú befogószárral
182	Tartozékok véséshez

9

10

4 GYÉMÁNT VÁGÓ-, CSISZOLÓ- ÉS FÚRÓSZERSZÁMOK

184	Gyémánt darabolótárcsák sarokcsiszolókhöz
206	Gyémánt darabolótárcsák csempevágó gépekhez
213	Gyémánt darabolótárcsák asztali és benzinüzemű vágógépekhez
220	Gyémánt darabolótárcsák aszfaltvágókhöz
224	Gyémánt fazékkorongok
231	Száraz gyémántfűrők
235	Nedves fűrők
236	Száraz gyémántfűrők sarokcsiszolókhöz
239	Fúrókoronák nedves fúráshoz
244	Fúrókoronák száraz fúráshoz
248	Tartozékok a Bosch gyémántfűrőrendszerekhez

13

14

15

5 VÁGÁS, CSISZOLÁS ÉS KEFÉS TISZTÍTÁS

256	Keményfém vágótárcsák
260	Diamond Cutting Wheels
265	Vágótárcsák
282	Nagyolótárcsák
287	Készletek vágáshoz és csiszoláshoz
288	Bosch akkus sarokcsiszolók
289	Keményfém-szemcsés fazékkorongok
290	Fazékkorongok
291	Köszűrők
293	Drótkéfék
307	Csiszolócsapok

6 KÖRFÜRÉSZELES

314	Best for
321	Expert for
349	Standard for
366	Eco for
368	Tartozékok

7 MARÁS ÉS GYALULÁS

370	Expert for Wood alakmarók
381	Standard for Wood alakmarók
401	Marószár készletek
409	Tartozékok lapostiplimarókhöz
410	Gyalukések

8 SZÚRÓFÜRÉSZELES

414	Egybütykös szár
449	Univerzális szár
453	Szúrófűrészlap készletek
460	Tartozékok
461	Egyéb fűrészek

9 VÁGÁS SZABLYAFÜRÉSZLAP-PAL

471	Szablyafűrészlapok
510	Más fűrészlapok

10 KÖRKIVÁGÓK

516	Körkivágók a Power Change Plus rendszerhez
542	Power Change körkivágó tartozékok
549	Menetes körkivágók
553	Befogótüskés körkivágók

11 TARTOZÉKOK MULTIFUNKCIÓS REZGŐFÜRÉSZEKHEZ

556	Fűrészelés
586	Vágás és hántolás
589	Csiszolás és polírozás
599	Marás és durva csiszolás
605	Készletek
608	Mélységütköző

12 CSISZOLÁS ÉS POLÍROZÁS

610	Abrazív anyagok excentercsiszolókhöz
628	Abrazív anyagok delta- és multicsiszolókhöz
637	Abrazív anyagok rezgőcsiszolókhöz
647	Abrazív anyagok szalagcsiszolókhöz
658	Abrazív anyagok kézi csiszolásához
672	Abrazív anyagok sarokcsiszolókhöz
698	Abrazív anyagok egyenes csiszolókhöz
700	Bosch polírozógépekhez való tartozékok
701	Tartozékok polírozókhöz

TARTALOMJEGYZÉK

13 GÉPTARTOZÉKOK

704	Tartozékok fúrókalapácsokhoz és ütvefúrókhoz
714	Tartozékok fúrókhoz
724	Tartozékok sarokcsiszolókhöz
751	Tartozékok betoncsiszológépekhez
752	Tartozékok egyenes csiszolókhöz
756	Tartozékok excentercsiszolókhöz
764	Tartozékok rezgőcsiszolókhöz
766	Tartozékok deltacsiszolókhöz
769	Tartozékok szalagcsiszolókhöz
771	Tartozékok gipszkartoncsiszolókhöz
772	Tartozékok kompakt szalagcsiszolókhöz
773	Tartozékok körfűrészekhez
776	Tartozékok szűrőfűrészekhez
778	Tartozékok alakmarókhöz
785	Tartozékok gyalukhoz
787	Tartozékok elektromos hántolókhöz
789	Tartozékok láncfűrészekhez
790	Folyamatos lyukasztás és vágás
795	Összekapcsolás, tűzés
813	Forró levegő, lakkozás és eltávolítás
816	Porelszívás
861	Kofferek

14 VEZETÉK NÉLKÜLI MUNKAVÉGZÉS

866	Akkumulátorcsomagok
868	Akkutöltők
872	Pótizzó

15 ÁLTALÁNOS INFORMÁCIÓK

874	Rendelési szám index
901	Áttekintés
906	Piktogram



FÉMFÚRÁS

Pontos teljesítmény minden alkalmazásnál

Gondoskodj szerszámaidról. Bosch professzionális tartozékok.



FÉMFÚRÓSZÁRAK

Kézi szerszámgépek teljes választéka.



HSS PointTeQ



HSS Kőszőrült



HSS Impact



HSS kobalt

Oldalszám	10	22	19	31
Átmérő mm	1.0 – 20.0	1.0 – 16.0	2.0 – 12.0	1.0 – 13.0
DIN szabvány	338	338 / 340	338	338
Szártípus	Hengeres	Hengeres	¼" hatlapú	Hengeres

ANYAGOK

Nem ötvözött szerkezeti acél	✓	✓	✓	-
Acéllemez	✓	✓	✓	-
Nem ötvözött szerszámacél	✓	✓	✓	-
Ötvözött szerszámacél	-	✓	✓	✓
Rozsdamentes acél	-	✓	✓	✓
Tűzálló acél, rugóacél	-	-	-	✓
Öntöttvas, acélöntvény	✓	✓	✓	✓
Képlékeny öntöttvas	✓	✓	✓	✓
Ötvözött alumínium	-	✓	✓	-
Bronz	✓	✓	✓	-
Sárgaréz	-	-	✓	-
PVC, poliamid	✓	✓	✓	-
Perspex, Bakelite	✓	✓	✓	-
Pertinax, Formica, keménygumi	✓	✓	✓	-



HSS Titánium



Köszörült gyorsacél kétvégű csigafúró



Lépcsős fúrószárak spirálhoronnyal



Süllyesztőfúrók



Kúpos lemezfúrók

36	39	40	43	45
1.0 - 13.0	2.0 - 6.5	4.0 - 39.0	M3 - M12	3.0 - 31.0
338	1897	-	335	335
Hengeres	Hengeres	3 lapú vagy ¼" hatlapú	Hengeres vagy ¼" hatlapú	Hengeres vagy ¼" hatlapú
✓	✓	-	-	✓
✓	✓	✓	-	✓
✓	✓	-	✓	-
✓	✓	-	-	✓
✓	✓	-	✓	✓
-	-	-	-	✓
✓	✓	-	✓	-
✓	✓	-	-	-
-	✓	-	✓	✓
✓	✓	-	✓	-
✓	-	-	✓	✓
-	✓	✓	-	✓
✓	✓	✓	-	-
-	✓	✓	-	-

HSS POINTTEQ

Gyors fémfúrás.

GYORS FORGÁCELTÁVOLÍTÁS

Az oxidbevonatos hornyoknak köszönhetően

pointteQ



GYORS ÉS KÖNNYŰ INDÍTÁS

Az önközpontosító PointTeQ csúccsal könnyű és hatékony a fúrásindítás

NÖVELT ÉLETTARTAM

A gyors fúrásnak köszönhetően, amely a kopás csökkenéséhez vezet.

HSS PointTeQ fémfúrók, DIN 338

- ▶ A DIN 338 szabvány szerint készült gyorsacél spirálfúró
- ▶ Jobbra vágó spirálfúró, N típus, 135°-os fúrószárcsúcsszög
- ▶ A fúrószár átmérőjével azonos méretű befogószár
- ▶ Két vágóélű, hengeres, két spirállal

TERMÉKTULAJDONSÁGOK				MEGRENDELÉSI INFORMÁCIÓK				
Átmérő (D), mm	Munkahossz (L1), mm	Szárátmérő (d) mm	Átmérő (D), hüvelyk	Csm. mód	Kisz. egys.	Csomagolási egység	Vonalkód 3 165 140...	Rendelési szám
2-es csomag								
1	12	1	-	PC1d	2	5	906623	2 608 577 153
1,5	18	1,5	-	PC1d	2	5	906630	2 608 577 154
2	24	2	-	PC1d	2	5	906647	2 608 577 155
2,5	30	2,5	-	PC1d	2	5	906654	2 608 577 156
2,6	30	2,6	-	PC1d	2	5	906661	2 608 577 157
3	33	3	-	PC1d	2	5	906678	2 608 577 158
3,2	36	3,2	-	PC1d	2	5	906685	2 608 577 159
3,5	39	3,5	-	PC1d	2	5	906692	2 608 577 160
4	43	4	-	PC1d	2	5	906708	2 608 577 161
1-es csomag								
4,2	43	4,2	-	PC1d	1	5	906715	2 608 577 162
4,5	47	4,5	-	PC1d	1	5	906722	2 608 577 163
4,8	52	4,8	-	PC1d	1	5	906739	2 608 577 164



HSS PointTeQ fémfúrók, DIN 338

TERMÉKTULAJDONSÁGOK				MEGRENDELÉSI INFORMÁCIÓK				
Átmérő (D), mm	Munkahossz (L1), mm	Száratméreő (d) mm	Átmérő (D), hüvelyk	Csm. mód	Kisz. egys.	Csomagolási egység	Vonalkód 3 165 140...	Rendelési szám
5	52	5	-	PC1d	1	5	906746	2 608 577 165
5,5	57	5,5	-	PC1d	1	5	906753	2 608 577 166
6	57	6	-	PC1d	1	5	906760	2 608 577 167
6,5	63	6,5	-	PC1d	1	5	906777	2 608 577 168
7	69	7	-	PC1d	1	5	906784	2 608 577 169
7,5	69	7,5	-	PC1d	1	5	906791	2 608 577 170
8	75	8	-	PC1d	1	5	906807	2 608 577 171
8,5	75	8,5	-	PC1d	1	5	906814	2 608 577 172
9	81	9	-	PC1d	1	5	906821	2 608 577 173
10	87	10	-	PC1d	1	5	906838	2 608 577 174
11	94	11	-	PC1d	1	5	906845	2 608 577 175
12	101	12	-	PC1d	1	5	906852	2 608 577 176
13	101	13	-	PC1d	1	5	906869	2 608 577 177

10-es csomag

1	12	1	-	P2a	10	1	906876	2 608 577 178
1,1	14	1,1	-	P2a	10	1	906883	2 608 577 179
1,2	16	1,2	-	P2a	10	1	906890	2 608 577 180
1,3	16	1,3	-	P2a	10	1	906906	2 608 577 181
1,4	18	1,4	-	P2a	10	1	906913	2 608 577 182
1,5	18	1,5	-	P2a	10	1	906920	2 608 577 183
1,6	20	1,6	-	P2a	10	1	906937	2 608 577 184
1,7	20	1,7	-	P2a	10	1	906944	2 608 577 185
1,8	22	1,8	-	P2a	10	1	906951	2 608 577 186
1,9	22	1,9	-	P2a	10	1	906968	2 608 577 187
2	24	2	-	P2a	10	1	906975	2 608 577 188
2,1	24	2,1	-	P2a	10	1	906982	2 608 577 189
2,2	27	2,2	-	P2a	10	1	906999	2 608 577 190
2,3	27	2,3	-	P2a	10	1	907002	2 608 577 191
2,4	30	2,4	-	P2a	10	1	907019	2 608 577 192
2,5	30	2,5	-	P2a	10	1	907026	2 608 577 193
2,6	30	2,6	-	P2a	10	1	907033	2 608 577 194
2,7	33	2,7	-	P2a	10	1	907040	2 608 577 195
2,8	33	2,8	-	P2a	10	1	907057	2 608 577 196
2,9	33	2,9	-	P2a	10	1	907064	2 608 577 197
3	33	3	-	P2a	10	1	907071	2 608 577 198
3,1	36	3,1	-	P2a	10	1	907088	2 608 577 199
3,2	36	3,2	-	P2a	10	1	907095	2 608 577 200
3,3	36	3,3	-	P2a	10	1	907101	2 608 577 201
3,4	39	3,4	-	P2a	10	1	907118	2 608 577 202
3,5	39	3,5	-	P2a	10	1	907125	2 608 577 203
3,6	39	3,6	-	P2a	10	1	907132	2 608 577 204
3,7	39	3,7	-	P2a	10	1	907149	2 608 577 205
3,8	43	3,8	-	P2a	10	1	907156	2 608 577 206
3,9	43	3,9	-	P2a	10	1	907163	2 608 577 207
4	43	4	-	P1h	10	1	907170	2 608 577 208
4,1	43	4,1	-	P1h	10	1	907187	2 608 577 209
4,2	43	4,2	-	P1h	10	1	907194	2 608 577 210
4,3	47	4,3	-	P1h	10	1	907200	2 608 577 211
4,4	47	4,4	-	P1h	10	1	907217	2 608 577 212
4,5	47	4,5	-	P1h	10	1	907224	2 608 577 213
4,6	47	4,6	-	P1h	10	1	907231	2 608 577 214
4,7	47	4,7	-	P1h	10	1	907248	2 608 577 215
4,8	52	4,8	-	P1h	10	1	907255	2 608 577 216
4,9	52	4,9	-	P1h	10	1	907262	2 608 577 217
5	52	5	-	P1h	10	1	907279	2 608 577 218

HSS PointTeQ fémfúrók, DIN 338

TERMÉKTULAJDONSÁGOK				MEGRENDÉLÉSI INFORMÁCIÓK				
Átmérő (D), mm	Munkahossz (L1), mm	Száratmére (d) mm	Átmérő (D), hüvelyk	Csm. mód	Kisz. egys.	Csomagolási egység	Vonalkód 3 165 140...	Rendelési szám
5,1	52	5,1	-	P1h	10	1	907286	2 608 577 219
5,2	52	5,2	-	P1h	10	1	907293	2 608 577 220
5,3	52	5,3	-	P1h	10	1	907309	2 608 577 221
5,4	57	5,4	-	P1h	10	1	907316	2 608 577 222
5,5	57	5,5	-	P1h	10	1	907323	2 608 577 223
5,6	57	5,6	-	P1h	10	1	907330	2 608 577 224
5,7	57	5,7	-	P1h	10	1	907347	2 608 577 225
5,8	57	5,8	-	P1h	10	1	907354	2 608 577 226
5,9	57	5,9	-	P1h	10	1	907361	2 608 577 227
6	57	6	-	P1h	10	1	907378	2 608 577 228
6,1	63	6,1	-	P1h	10	1	907385	2 608 577 229
6,2	63	6,2	-	P1h	10	1	907392	2 608 577 230
6,3	63	6,3	-	P1h	10	1	907408	2 608 577 231
6,4	63	6,4	-	P1h	10	1	907415	2 608 577 232
6,5	63	6,5	-	P1h	10	1	907422	2 608 577 233
6,6	63	6,6	-	P1h	10	1	907439	2 608 577 234
6,7	63	6,7	-	P1h	10	1	907446	2 608 577 235
6,8	69	6,8	-	P1h	10	1	907453	2 608 577 236
6,9	69	6,9	-	P1h	10	1	907460	2 608 577 237
7	69	7	-	P1h	10	1	907477	2 608 577 238
7,1	69	7,1	-	P1h	10	1	907484	2 608 577 239
7,2	69	7,2	-	P1h	10	1	907491	2 608 577 240
7,3	69	7,3	-	P1h	10	1	907507	2 608 577 241
7,4	69	7,4	-	P1h	10	1	907514	2 608 577 242
7,5	69	7,5	-	P1h	10	1	907521	2 608 577 243
7,6	75	7,6	-	P1h	10	1	907538	2 608 577 244
7,7	75	7,7	-	P1h	10	1	907545	2 608 577 245
7,8	75	7,8	-	P1h	10	1	907552	2 608 577 246
7,9	75	7,9	-	P1h	10	1	907569	2 608 577 247
8	75	8	-	P1h	10	1	907576	2 608 577 248
8,1	75	8,1	-	P1h	10	1	907583	2 608 577 249
8,2	75	8,2	-	P1h	10	1	907590	2 608 577 250
8,3	75	8,3	-	P1h	10	1	907606	2 608 577 251
8,4	75	8,4	-	P1h	10	1	907613	2 608 577 252
8,5	75	8,5	-	P1h	10	1	907620	2 608 577 253
8,6	81	8,6	-	P1h	10	1	907637	2 608 577 254
8,7	81	8,7	-	P1h	10	1	907644	2 608 577 255
8,8	81	8,8	-	P1h	10	1	907651	2 608 577 256
8,9	81	8,9	-	P1h	10	1	907668	2 608 577 257
9	81	9	-	P1h	10	1	907675	2 608 577 258
9,1	81	9,1	-	P1h	10	1	907682	2 608 577 259
9,2	81	9,2	-	P1h	10	1	907699	2 608 577 260
9,3	81	9,3	-	P1h	10	1	907705	2 608 577 261
9,4	81	9,4	-	P1h	10	1	907712	2 608 577 262
9,5	81	9,5	-	P1h	10	1	907729	2 608 577 263
9,6	87	9,6	-	P1h	10	1	907736	2 608 577 264
9,7	87	9,7	-	P1h	10	1	907743	2 608 577 265
9,8	87	9,8	-	P1h	10	1	907750	2 608 577 266
9,9	87	9,9	-	P1h	10	1	907767	2 608 577 267
10	87	10	-	P1h	10	1	907774	2 608 577 268
5-ös csomag								
10,1	87	10,1	-	P1h	5	1	907781	2 608 577 269
10,2	87	10,2	-	P1h	5	1	907798	2 608 577 270
10,3	87	10,3	-	P1h	5	1	907804	2 608 577 271
10,4	87	10,4	-	P1h	5	1	907811	2 608 577 272

HSS PointTeQ fémfúrók, DIN 338

TERMÉKTULAJDONSÁGOK				MEGRENDÉLÉSI INFORMÁCIÓK				
Átmérő (D), mm	Munkahossz (L1), mm	Szárátmérő (d) mm	Átmérő (D), hüvelyk	Csm. mód	Kisz. egys.	Csomagolási egység	Vonalkód 3 165 140...	Rendelési szám
10,5	87	10,5	-	P1h	5	1	907828	2 608 577 273
10,6	87	10,6	-	P1h	5	1	907835	2 608 577 274
10,7	94	10,7	-	P1h	5	1	907842	2 608 577 275
10,8	94	10,8	-	P1h	5	1	907859	2 608 577 276
10,9	94	10,9	-	P1h	5	1	907866	2 608 577 277
11	94	11	-	P1h	5	1	907873	2 608 577 278
11,1	94	11,1	-	P1h	5	1	907880	2 608 577 279
11,2	94	11,2	-	P1h	5	1	907897	2 608 577 280
11,3	94	11,3	-	P1h	5	1	907903	2 608 577 281
11,4	94	11,4	-	P1h	5	1	907910	2 608 577 282
11,5	94	11,5	-	P1h	5	1	907927	2 608 577 283
11,6	94	11,6	-	P1h	5	1	907934	2 608 577 284
11,7	94	11,7	-	P1h	5	1	907941	2 608 577 285
11,8	94	11,8	-	P1h	5	1	907958	2 608 577 286
11,9	101	11,9	-	P1h	5	1	907965	2 608 577 287
12	101	12	-	P1h	5	1	907972	2 608 577 288
12,1	101	12,1	-	P1h	5	1	907989	2 608 577 289
12,2	101	12,2	-	P1h	5	1	907996	2 608 577 290
12,3	101	12,3	-	P1h	5	1	908009	2 608 577 291
12,4	101	12,4	-	P1h	5	1	908016	2 608 577 292
12,5	101	12,5	-	P1h	5	1	908023	2 608 577 293
12,6	101	12,6	-	P1h	5	1	908030	2 608 577 294
12,7	101	12,7	-	P1h	5	1	908047	2 608 577 295
12,8	101	12,8	-	P1h	5	1	908054	2 608 577 296
12,9	101	12,9	-	P1h	5	1	908061	2 608 577 297
13	101	13	-	P1h	5	1	908078	2 608 577 298

HSS PointTeQ fémfúrók, a DIN 338 szerint, csökkentett keresztmetszetű szárral

- ▶ A DIN 338 szabvány szerint készült gyorsacél spirálfúró
- ▶ Jobbra vágó spirálfúró, N típus, 135°-os fúrószárúcsösszög
- ▶ Szarátmérő: 10 mm a 13 mm-nél kisebb átmérőjű fúróknál, és 12 mm a 13 mm-nél nagyobb átmérőjű fúróknál
- ▶ Két vágóélű, hengeres, két spirállal

TERMÉKTULAJDONSÁGOK			MEGRENDÉLÉSI INFORMÁCIÓK				
Átmérő (D), mm	Munkahossz (L1), mm	Szárátmérő (d) mm	Csm. mód	Kisz. egys.	Csomagolási egység	Vonalkód 3 165 140...	Rendelési szám
1-es csomag							
10,5	87	10	PC1d	1	5	908085	2 608 577 299
11	94	10	PC1d	1	5	908092	2 608 577 300
11,5	94	10	PC1d	1	5	908108	2 608 577 301
12	101	10	PC1d	1	1	908115	2 608 577 302
12,5	101	10	PC1d	1	1	908122	2 608 577 303
13	101	10	PC1d	1	1	908139	2 608 577 304
13,5	108	12	PC1d	1	1	908146	2 608 577 305
14	108	12	PC1d	1	1	908153	2 608 577 306
14,5	114	12	P1c	1	1	908160	2 608 577 307
15	114	12	P1c	1	1	908177	2 608 577 308
15,5	120	12	P1c	1	1	908184	2 608 577 309



HSS PointTeQ fémfúrók, a DIN 338 szerint, csökkentett keresztmetszetű szárral

TERMÉKTULAJDONSÁGOK			MEGRENDÉSI INFORMÁCIÓK				
Átmérő (D), mm	Munkahossz (L1), mm	Száratmérő (d) mm	Csm. mód	Kisz. egys.	Csomagolási egység	Vonalkód 3 165 140...	Rendelési szám
16	120	12	P1c	1	1	908191	2 608 577 310
16,5	125	12	P1c	1	1	908207	2 608 577 311
17	125	12	P1c	1	1	908214	2 608 577 312
18	130	12	P1c	1	1	908221	2 608 577 313
19	135	12	P1c	1	1	908238	2 608 577 314
20	140	12	P1c	1	1	908245	2 608 577 315

HSS PointTeQ fémfúrókészletek, DIN 338

- ▶ A DIN 338 szabvány szerint készült gyorsacél spirálfúró
- ▶ Jobbra vágó spirálfúró, N típus, 135°-os fúrószárcsúcsszög
- ▶ A fúrószár átmérőjével azonos méretű befogószár
- ▶ Két vágóélű, hengeres, két spirállal

TERMÉKTULAJDONSÁGOK		MEGRENDÉSI INFORMÁCIÓK				
Külső átmérő, mm	Munkahossz, mm	Csm. mód	Kisz. egys.	Csomagolási egység	Vonalkód 3 165 140...	Rendelési szám
5 részes fémfúró készlet, HSS PointTeQ						
2	24	P1c	5	1	917636	2 608 577 345
3	33					
4	43					
5	52					
6	57					



6 részes fémfúró készlet, HSS PointTeQ						
2	24	P1c	6	1	917643	2 608 577 346
3	33					
4	43					
5	52					
6	57					
8	75					



HSS PointTeQ fémfúrókészletek, DIN 338

TERMÉKTULAJDONSÁGOK		MEGRENDELÉSI INFORMÁCIÓK				
Külső átmérő, mm	Munkahossz, mm	Csm. mód	Kisz. egys.	Csomagolási egység	Vonalkód 3 165 140...	Rendelési szám
7 részes fémfúró készlet, HSS PointTeQ						
2	24	P1k	7	1	917650	2 608 577 347
3	33					
4	43					
5	52					
6	57					
8	75					
10	87					
10 részes fémfúró készlet, HSS PointTeQ						
1	12	P1k	10	1	917667	2 608 577 348
2	24					
3	33					
4	43					
5	52					
6	57					
7	69					
8	75					
9	81					
10	87					
13 részes fémfúró készlet, HSS PointTeQ						
1,5	18	P1k	13	1	917674	2 608 577 349
2	24					
2,5	30					
3	33					
3,2	36					
3,5	39					
4	43					
4,5	47					
4,8	52					
5	52					
5,5	57					
6	57					
6,5	63					
18 részes ToughBox fémfúró készlet, HSS PointTeQ						
4	34	M0a	18	1	917681	2 608 577 350
4,5	40					
5	49					
5,5	49					
6	57					
7	61					
8	61					
9	70					
10	75					
1	75					
1,5	80					
2	86					
2	93					
2,5	93					
3	109					
3	117					
3,5	125					
4	133					

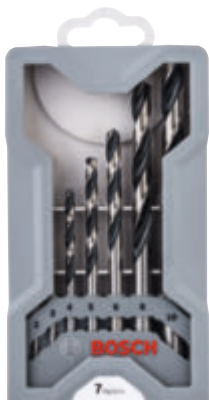

HSS PointTeQ fémfúrókészletek, DIN 338



TERMÉKTULAJDONSÁGOK			MEGRENDELÉSI INFORMÁCIÓK				
Külső átmérő, mm	Munkahossz, mm		Csm. mód	Kisz. egys.	Csomagolási egység	Vonalkód 3 165 140...	Rendelési szám
19 részes ProBox fémfúró készlet, HSS PointTeQ							
1	12		P1k	19	1	917698	2 608 577 351
1,5	18						
2	24						
2,5	30						
3	33						
3,5	39						
4	43						
4,5	47						
5	52						
5,5	57						
6	57						
6,5	63						
7	69						
7,5	69						
8	75						
8,5	75						
9	81						
9,5	81						
10	87						



TERMÉKTULAJDONSÁGOK			MEGRENDELÉSI INFORMÁCIÓK				
Külső átmérő, mm	Munkahossz, mm		Csm. mód	Kisz. egys.	Csomagolási egység	Vonalkód 6 949 509...	Rendelési szám
25 részes ProBox fémfúró készlet, HSS PointTeQ							
1	57		P1k	25	1	917704	2 608 577 352
1,5	57						
2	63						
2,5	69						
3	69						
3,5	75						
4	75						
4,5	81						
5	81						
5,5	87						
6	87						
6,5	94						
7	94						
7,5	101						
8	101						
8,5	101						
9	12						
9,5	18						
10	24						
10,5	30						
11	33						
11,5	39						
12	43						
12,5	47						
13	52						

HSS PointTeQ, DIN 338 fémfúrószárak, hatlapú befogószárral



- ▶ A DIN 338 szabvány szerint készült gyorsacél spirálfúró
- ▶ Jobbra vágó spirálfúró, N típus, 135°-os fúrószáracsúcshöz
- ▶ Két vágóélű, hatlapú, két forgácshorony



TERMÉKTULAJDONSÁGOK			MEGRENDELÉSI INFORMÁCIÓK				
Átmérő (D), mm	Munkahossz (L1), mm	Teljes hossz (L2), mm	Csm. mód	Kisz. egys.	Csomagolási egység	Vonalkód 6 949 509...	Rendelési szám
1 db-os kiszerelés							
2	24	60	PC1d	1	5	231321	2 608 577 517
2,5	30	69	PC1d	1	5	231338	2 608 577 518
3	33	72	PC1d	1	5	231345	2 608 577 519
3,2	36	75	PC1d	1	5	231352	2 608 577 520

HSS PointTeQ, DIN 338 fémfűrészárak, hatlapú befogószárral

TERMÉKTULAJDONSÁGOK			MEGRENDELÉSI INFORMÁCIÓK				
Átmérő (D), mm	Munkahossz (L1), mm	Teljes hossz (L2), mm	Csm. mód	Kisz. egys.	Csomagolási egység	Vonalkód 6 949 509...	Rendelési szám
3,3	36	75	PC1d	1	5	231369	2 608 577 521
3,5	39	79	PC1d	1	5	231376	2 608 577 522
4	43	83	PC1d	1	5	231383	2 608 577 523
4,2	43	83	PC1d	1	5	231390	2 608 577 524
4,5	47	87	PC1d	1	5	231406	2 608 577 525
5	52	91	PC1d	1	5	231413	2 608 577 526
5,5	57	98	PC1d	1	5	231420	2 608 577 527
6	57	98	PC1d	1	5	231437	2 608 577 528
6,5	63	107	PC1d	1	5	231444	2 608 577 529
6,8	69	109	PC1d	1	5	231451	2 608 577 530
7	69	109	PC1d	1	5	231468	2 608 577 531
7,5	69	109	PC1d	1	5	231475	2 608 577 532
8	75	117	PC1d	1	5	231482	2 608 577 533
8,5	75	117	PC1d	1	5	231499	2 608 577 534
9	81	125	PC1d	1	5	231505	2 608 577 535
9,5	81	125	PC1d	1	5	231512	2 608 577 536
10	87	133	PC1d	1	5	231529	2 608 577 537
11	94	142	PC1d	1	5	231536	2 608 577 538
12	101	151	PC1d	1	5	231543	2 608 577 539

10 db-os kiserelés

2	24	60	P1h	10	1	231550	2 608 577 540
3	33	72	P1h	10	1	231567	2 608 577 541
3,5	39	79	P1h	10	1	231574	2 608 577 542
4	43	83	P1h	10	1	231581	2 608 577 543
4,2	43	83	P1h	10	1	231598	2 608 577 544
5	52	91	P1h	10	1	231604	2 608 577 545
6	57	98	P1h	10	1	231611	2 608 577 546

5 db-os kiserelés

8	75	117	P1h	5	1	231628	2 608 577 547
10	87	133	P1h	5	1	231635	2 608 577 548
12	101	151	P1h	5	1	231642	2 608 577 549

HSS PointTeQ, DIN 338 fémfűrészár készletek, hatlapú befogószárral

- ▶ A DIN 338 szabvány szerint készült gyorsacél spirálfűrő
- ▶ Jobbra vágó spirálfűrő, N típus, 135°-os fűrészárcsúcszög
- ▶ Két vágóélű, hatlapú, két forgácshorony



TERMÉKTULAJDONSÁGOK			MEGRENDELÉSI INFORMÁCIÓK				
Külső átmérő, mm	Munkahossz, mm	Teljes hossz, mm	Csm. mód	Kisz. egys.	Csomagolási egység	Vonalkód 6 949 509...	Rendelési szám
5 részes fémfűrészár készlet, HSS PointTeQ							
2	57	60	P1k	5	1	231659	2 607 002 824
3	24	72					
4	33	83					
5	43	91					
6	52	98					

HSS PointTeQ, DIN 338 fémfúrószár készletek, hatlapú befogószárral

TERMÉKTULAJDONSÁGOK			MEGRENDÉLÉSI INFORMÁCIÓK				
Külső átmérő, mm	Munkahossz, mm	Teljes hossz, mm	Csm. mód	Kisz. egys.	Csomagolási egység	Vonalkód 6 949 509...	Rendelési szám
9 részes fémfúrószár készlet, HSS PointTeQ							
2	24	60	P1k	9	1	231673	2 607 002 826
2,5	30	69					
3	33	72					
3,5	39	79					
4	43	83					
5	52	91					
6	57	98					
7	69	109					
8	75	117					
5 részes fémfúrószár készlet, HSS PointTeQ							
2	24	60	C0a	5	5	231666	2 607 002 825
3	33	72					
4	43	82					
5	52	91					
6	57	98					



HSS IMPACT

Erőteljes, ütvecsavarozókhoz.



STRAPABÍRÓ

A nagy szilárdágú test miatt. A fúrószár-kialakítással ütvecsavarozókkal is használható



GYORS INDÍTÁS ÉS TÖKÉLETES KÖZPONTOSÍTÁS

Az önközpontosító, keresztélezett csúcs ott fúr, ahová helyezed. 10 mm átmérőig nem szükséges a pontozás



UNIVERZÁLIS HASZNÁLAT ÉS KIVÁLÓ RÖGZÍTÉS

1/4"-es, hatszögű befogószárral minden szerszámgéphez. Nem forog a fúró

Impact Control HSS spirálfúrók



- ▶ Rendkívül erőteljes fémfúrás, különösen ütvecsavarozókkal
- ▶ A nagyon erős test nagy robusztusságot biztosít
- ▶ Precíziós köszörüléssel készült tömör fémből, oxidbevonatos horonnyal a kisebb kopás melletti anyagmegmunkálásért
- ▶ A DIN 338 szabvány szerint gyártott, N típusú fúrószár (spirálszög), 135°-os csúccsal
- ▶ Keresztélezett csúcs az aktív megmunkálásért és pontos központozásért. Univerzális, 1/4 hüvelykes hatlapú befogószár

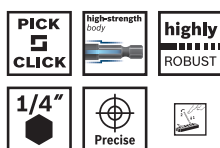

TERMÉKTULAJDONSÁGOK				MEGRENDÉSI INFORMÁCIÓK				
Átmérő (D), mm	Munkahossz (L1), mm	Teljes hossz (L2), mm	Szárátmérő (d) mm	Csm. mód	Kisz. egys.	Csomagolási egység	Vonalkód 3 165 140...	Rendelési szám
1-es csomag								
2	24	60	6,35	PC1d	1	5	858731	2 608 577 045
2,5	30	69	6,35	PC1d	1	5	858755	2 608 577 047
3	33	72	6,35	PC1d	1	5	858786	2 608 577 048
3,2	36	75	6,35	PC1d	1	5	858762	2 608 577 049
3,3	36	75	6,35	PC1d	1	5	858779	2 608 577 050
3,5	39	79	6,35	PC1d	1	5	858793	2 608 577 051
4	43	83	6,35	PC1d	1	5	858809	2 608 577 052
4,5	47	87	6,35	PC1d	1	5	858830	2 608 577 055
5	52	91	6,35	PC1d	1	5	858847	2 608 577 056
5,5	57	98	6,35	PC1d	1	5	858854	2 608 577 057
6	57	98	6,35	PC1d	1	5	858861	2 608 577 058
6,5	63	107	6,35	PC1d	1	5	858878	2 608 577 059

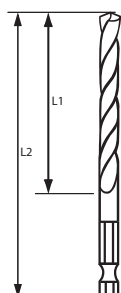

Impact Control HSS spirálfúrók

TERMÉKTULAJDONSÁGOK				MEGRENDÉSI INFORMÁCIÓK				
Átmérő (D), mm	Munkahossz (L1), mm	Teljes hossz (L2), mm	Száratmérő (d) mm	Csm. mód	Kisz. egys.	Csomagolási egység	Vonalkód 3 165 140...	Rendelési szám
6,8	69	109	6,35	PC1d	1	5	883603	2 608 577 149
7,5	69	109	6,35	PC1d	1	5	872157	2 608 577 128
8	75	117	6,35	PC1d	1	5	858892	2 608 577 061
8,5	75	117	6,35	PC1d	1	5	872164	2 608 577 129
9	81	125	6,35	PC1d	1	5	858908	2 608 577 062
9,5	81	125	6,35	PC1d	1	5	872171	2 608 577 130
10	87	133	6,35	PC1d	1	5	858915	2 608 577 063
11	94	142	6,35	PC1d	1	5	858922	2 608 577 064
12	101	151	6,35	PC1d	1	5	858939	2 608 577 065
1-es csomag								
4,2	43	83	6,35	PC1d	1	5	858823	2 608 577 054
1-es csomag								
7	69	109	6,35	PC1d	1	5	858885	2 608 577 060

Impact Control HSS spirálfúró készletek

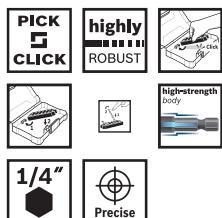

TERMÉKTULAJDONSÁGOK			MEGRENDÉSI INFORMÁCIÓK				
Külső átmérő, mm	Teljes hossz, mm	Készlet mérete (l) mm	Csm. mód	Kisz. egys.	Csomagolási egység	Vonalkód 3 165 140...	Rendelési szám
8 részes készlet (index) – menetfúrók M3 – M10 menethez							
2	60	22,0 x 115,0 x	PC1a	8	5	881692	2 608 577 139
3	72	235					
4	83						
5	91						
6	98						
7	109						
8	117						
10	133						
8-as készlet (Index) - M3 - M10 menethez előfúráshoz							
2,5	69	22,0 x 115,0 x	PC1a	8	5	881708	2 608 577 140
3,3	75	210					
4,2	83						
4,2	83						
5	91						
5	91						
6,8	109						
8,5	117						



Impact Control HSS spirálfúró készletek



TERMÉKTULAJDONSÁGOK			MEGRENDELÉSI INFORMÁCIÓK				
Külső átmérő, mm	Teljes hossz, mm	Készlet mérete(i) mm	Csm. mód	Kisz. egys.	Csomagolási egység	Vonalkód 3 165 140...	Rendelési szám
8 részes készlet							
2	60	41,0 x 110,0 x	P1k	8	6	881760	2 608 577 146
3	72	200					
4	83						
5	91						
6	98						
7	109						
8	117						
10	133						

HSS KÖSZÖRÜLT

Pontos furatok.



KIVÁLÓ VÁGÁSI JELLEMZŐK

A 135°-os csúcs akár 40%-kal gyorsabb fúrást, és akár 50%-kal kisebb előtoló erőt igényel, mint a standard, hagyományos élezésű HSS fúrószár.

GYORS INDÍTÁS ÉS TÖKÉLETES KÖZPONTOSÍTÁS

Az önközpontosító, keresztélezett csúcs ott fúr, ahová helyezed. 10 mm átmérőig nem szükséges a pontozás

NAGY TŰRÉS ÉS PONTOS FURATOK

A precíziósan köszörült fúrószár-testnek köszönhetően



Fémfúró HSS-G

- ▶ A DIN 338 szabvány szerint készült gyorsacél spirálfúró
- ▶ Jobbra vágó spirálfúró, N típus, fúrószárcsúcsszög 135°, keresztélezett csúcs, DIN 1412 C szabvány szerinti gyártás, átmérő tűrése: h8
- ▶ A fúrószár átmérőjével azonos méretű befogószár, fúrószár színe: fényes
- ▶ Két vágóélű, hengeres, két spirállal
- ▶ **Megjegyzés:** HSS-G fémfúrószár használata esetén minden esetben használj hűtőfolyadékot, pl. a Bosch 2 607 001 409 cikkszámú univerzális forgácsolóolajat.

TERMÉKTULAJDONSÁGOK				MEGRENDÉSI INFORMÁCIÓK				
Átmérő (D), mm	Munkahossz (L1), mm	Teljes hossz (L2), mm	Átmérő (D), hüvelyk	Csm. mód	Kisz. egys.	Csomagolási egység	Vonalkód 3 165 140...	Rendelési szám
2-es csomag								
1	12	34	-	PC1d	2	5	521413	2 608 585 906
1,5	18	40	-	PC1d	2	5	521420	2 608 585 907
2	24	49	-	PC1d	2	5	521437	2 608 585 908
2,5	30	57	-	PC1d	2	5	521444	2 608 585 909
2,6	30	57	-	PC1d	2	5	521451	2 608 585 910
3	33	61	-	PC1d	2	5	521468	2 608 585 911
3,2	36	65	-	PC1d	2	5	521475	2 608 585 912
3,3	36	65	-	PC1d	2	5	521482	2 608 585 913
3,5	39	70	-	PC1d	2	5	521499	2 608 585 914
3,8	43	75	-	PC1d	2	5	521505	2 608 585 915
4	43	75	-	PC1d	2	5	521512	2 608 585 916



Fémfúró HSS-G



TERMÉKTULAJDONSÁGOK				MEGRENDÉSI INFORMÁCIÓK				
Átmérő (D), mm	Munkahossz (L1), mm	Teljes hossz (L2), mm	Átmérő (D), hüvelyk	Csm. mód	Kisz. egys.	Csomagolási egység	Vonalkód 3 165 140...	Rendelési szám
1-es csomag								
4,1	43	75	-	PC1d	1	5	521529	2 608 585 917
4,2	43	75	-	PC1d	1	5	521536	2 608 585 918
4,3	47	80	-	PC1d	1	5	521543	2 608 585 919
4,5	47	80	-	PC1d	1	5	521550	2 608 585 920
4,8	52	86	-	PC1d	1	5	521567	2 608 585 921
5	52	86	-	PC1d	1	5	521574	2 608 585 922
5,1	52	86	-	PC1d	1	5	521581	2 608 585 923
5,2	52	86	-	PC1d	1	5	521598	2 608 585 924
5,5	57	93	-	PC1d	1	5	521604	2 608 585 925
6	57	93	-	PC1d	1	5	521611	2 608 585 926
6,5	63	101	-	PC1d	1	5	521628	2 608 585 927
6,8	69	109	-	PC1d	1	5	521635	2 608 585 928
7	69	109	-	PC1d	1	5	521642	2 608 585 929
7,5	69	109	-	PC1d	1	5	521659	2 608 585 930
7,8	75	117	-	PC1d	1	5	521666	2 608 585 931
8	75	117	-	PC1d	1	5	521673	2 608 585 932
8,5	75	117	-	PC1d	1	5	521680	2 608 585 933
9	81	125	-	PC1d	1	5	521697	2 608 585 934
9,5	81	125	-	PC1d	1	5	521703	2 608 585 935
10	87	133	-	PC1d	1	5	521710	2 608 585 936
10,5	87	133	-	PC1d	1	5	521727	2 608 585 937
11	94	142	-	PC1d	1	5	521734	2 608 585 938
11,5	94	142	-	PC1d	1	5	521741	2 608 585 939
12	101	151	-	PC1d	1	5	521758	2 608 585 940
12,5	101	151	-	PC1d	1	5	521765	2 608 585 941
13	101	151	-	PC1d	1	5	521772	2 608 585 942



10-es csomag								
1	12	34	-	P2a	10	1	290494	2 608 595 049
1,1	14	36	-	P2a	10	1	474726	2 608 585 467
1,2	16	38	-	P2a	10	1	474733	2 608 585 468
1,3	16	38	-	P2a	10	1	474740	2 608 585 469
1,4	18	40	-	P2a	10	1	474757	2 608 585 470
1,5	18	40	-	P2a	10	1	290500	2 608 595 050
1,6	20	43	-	P2a	10	1	474764	2 608 585 471
1,7	20	43	-	P2a	10	1	474771	2 608 585 472
1,8	22	46	-	P2a	10	1	474788	2 608 585 473
1,9	22	46	-	P2a	10	1	474795	2 608 585 474
2	24	49	-	P2a	10	1	290517	2 608 595 051
2,1	24	49	-	P2a	10	1	474801	2 608 585 475
2,2	27	53	-	P2a	10	1	290524	2 608 595 052
2,3	27	53	-	P2a	10	1	474818	2 608 585 476
2,4	30	57	-	P2a	10	1	474825	2 608 585 477
2,5	30	57	-	P2a	10	1	290531	2 608 595 053
2,6	30	57	-	P2a	10	1	474832	2 608 585 478
2,7	33	61	-	P2a	10	1	474849	2 608 585 479
2,8	33	61	-	P2a	10	1	290548	2 608 595 054
2,9	33	61	-	P2a	10	1	474856	2 608 585 480
3	33	61	-	P2a	10	1	290555	2 608 595 055
3,1	36	65	-	P2a	10	1	474863	2 608 585 481
3,2	36	65	-	P2a	10	1	290562	2 608 595 056
3,3	36	65	-	P2a	10	1	290579	2 608 595 057
3,4	39	70	-	P2a	10	1	474870	2 608 585 482
3,5	39	70	-	P2a	10	1	290586	2 608 595 058

Fémfúró HSS-G

TERMÉKTULAJDONSÁGOK				MEGRENDÉSI INFORMÁCIÓK				
Átmérő (D), mm	Munkahossz (L1), mm	Teljes hossz (L2), mm	Átmérő (D), hüvelyk	Csm. mód	Kisz. egys.	Csomagolási egység	Vonalkód 3 165 140...	Rendelési szám
3,6	39	70	-	P2a	10	1	323499	2 608 595 332
3,7	39	70	-	P2a	10	1	474887	2 608 585 483
3,8	43	75	-	P2a	10	1	474894	2 608 585 484
3,9	43	75	-	P2a	10	1	474900	2 608 585 485
4	43	75	-	P1h	10	1	290593	2 608 595 059
4,1	43	75	-	P2a	10	1	474917	2 608 585 486
4,2	43	75	-	P1h	10	1	290609	2 608 595 060
4,3	47	80	-	P1h	10	1	474924	2 608 585 487
4,4	47	80	-	P1h	10	1	323505	2 608 595 333
4,6	47	80	-	P1h	10	1	474931	2 608 585 488
4,7	47	80	-	P1h	10	1	474948	2 608 585 489
4,8	52	86	-	P1h	10	1	323512	2 608 595 334
4,9	52	86	-	P1h	10	1	474955	2 608 585 490
5	52	86	-	P1h	10	1	290623	2 608 595 062
5,1	52	86	-	P1h	10	1	474962	2 608 585 491
5,2	52	86	-	P1h	10	1	290630	2 608 595 063
5,3	52	86	-	P1h	10	1	474979	2 608 585 492
5,5	57	93	-	P1h	10	1	290647	2 608 595 064
5,6	57	93	-	P1h	10	1	474993	2 608 585 494
5,7	57	93	-	P1h	10	1	475006	2 608 585 495
5,8	57	93	-	P1h	10	1	290654	2 608 595 065
5,9	57	93	-	P1h	10	1	475013	2 608 585 496
6	57	93	-	P1h	10	1	290661	2 608 595 066
6,1	63	101	-	P1h	10	1	475020	2 608 585 497
6,2	63	101	-	P1h	10	1	290678	2 608 595 067
6,3	63	101	-	P1h	10	1	475037	2 608 585 498
6,4	63	101	-	P1h	10	1	323529	2 608 595 335
6,5	63	101	-	P1h	10	1	290685	2 608 595 068
6,6	63	101	-	P1h	10	1	475044	2 608 585 499
6,7	63	101	-	P1h	10	1	323536	2 608 595 336
6,8	69	109	-	P1h	10	1	290692	2 608 595 069
6,9	69	109	-	P1h	10	1	475051	2 608 585 500
7	69	109	-	P1h	10	1	290708	2 608 595 070
7,1	69	109	-	P1h	10	1	475068	2 608 585 501
7,2	69	109	-	P1h	10	1	323543	2 608 595 337
7,3	69	109	-	P1h	10	1	475075	2 608 585 502
7,4	69	109	-	P1h	10	1	475082	2 608 585 503
7,5	69	109	-	P1h	10	1	290715	2 608 595 071
7,6	75	117	-	P1h	10	1	475099	2 608 585 504
7,7	75	117	-	P1h	10	1	475105	2 608 585 505
7,8	75	117	-	P1h	10	1	475112	2 608 585 506
7,9	75	117	-	P1h	10	1	475129	2 608 585 507
10-es csomag								
4,5	47	80	-	P1h	10	1	290616	2 608 595 061
5,4	57	93	-	P1h	10	1	474986	2 608 585 493
5-ös csomag								
8	75	117	-	P1h	5	1	290722	2 608 595 072
8,1	75	117	-	P1h	5	1	475136	2 608 585 508
8,2	75	117	-	P1h	5	1	475143	2 608 585 509
8,3	75	117	-	P1h	5	1	475150	2 608 585 510
8,4	75	117	-	P1h	5	1	475167	2 608 585 511
8,5	75	117	-	P1h	5	1	290739	2 608 595 073
8,6	81	125	-	P1h	5	1	475174	2 608 585 512



Fémfúró HSS-G

TERMÉKTULAJDONSÁGOK				MEGRENDÉLÉSI INFORMÁCIÓK				
Átmérő (D), mm	Munkahossz (L1), mm	Teljes hossz (L2), mm	Átmérő (D), hüvelyk	Csm. mód	Kisz. egys.	Csomagolási egység	Vonalkód 3 165 140...	Rendelési szám
8,7	81	125	-	P1h	5	1	475181	2 608 585 513
8,8	81	125	-	P1h	5	1	290746	2 608 595 074
8,9	81	125	-	P1h	5	1	475198	2 608 585 514
9	81	125	-	P1h	5	1	290753	2 608 595 075
9,1	81	125	-	P1h	5	1	475204	2 608 585 515
9,2	81	125	-	P1h	5	1	475211	2 608 585 516
9,3	81	125	-	P1h	5	1	475228	2 608 585 517
9,4	81	125	-	P1h	5	1	475235	2 608 585 518
9,5	81	125	-	P1h	5	1	290760	2 608 595 076
9,6	87	133	-	P1h	5	1	475242	2 608 585 519
9,7	87	133	-	P1h	5	1	475259	2 608 585 520
9,8	87	133	-	P1h	5	1	323550	2 608 595 338
9,9	87	133	-	P1h	5	1	475266	2 608 585 521
10	87	133	-	P1h	5	1	290777	2 608 595 077
10,1	87	133	-	P1h	5	1	475273	2 608 585 522
10,2	87	133	-	P1h	5	1	475280	2 608 585 523
10,3	87	133	-	P1h	5	1	475297	2 608 585 524
10,4	87	133	-	P1h	5	1	475303	2 608 585 525
10,5	87	133	-	P1h	5	1	290784	2 608 595 078
10,6	87	133	-	P1h	5	1	475310	2 608 585 526
10,7	94	142	-	P1h	5	1	475327	2 608 585 527
10,8	94	142	-	P1h	5	1	475334	2 608 585 528
10,9	94	142	-	P1h	5	1	475341	2 608 585 529
11	94	142	-	P1h	5	1	290791	2 608 595 079
11,1	94	142	-	P1h	5	1	475358	2 608 585 530
11,2	94	142	-	P1h	5	1	475365	2 608 585 531
11,3	94	142	-	P1h	5	1	475372	2 608 585 532
11,4	94	142	-	P1h	5	1	475389	2 608 585 533
11,5	94	142	-	P1h	5	1	290807	2 608 595 080
11,6	94	142	-	P1h	5	1	475396	2 608 585 534
11,7	94	142	-	P1h	5	1	475402	2 608 585 535
11,8	94	142	-	P1h	5	1	475419	2 608 585 536
11,9	101	151	-	P1h	5	1	475426	2 608 585 537
12	101	151	-	P1h	5	1	290814	2 608 595 081
12,1	101	151	-	P1h	5	1	475433	2 608 585 538
12,2	101	151	-	P1h	5	1	475440	2 608 585 539
12,3	101	151	-	P1h	5	1	475457	2 608 585 540
12,4	101	151	-	P1h	5	1	475464	2 608 585 541
12,5	101	151	-	P1h	5	1	290821	2 608 595 082
12,6	101	151	-	P1h	5	1	475471	2 608 585 542
12,7	101	151	-	P1h	5	1	475488	2 608 585 543
12,8	101	151	-	P1h	5	1	475495	2 608 585 544
12,9	101	151	-	P1h	5	1	475501	2 608 585 545
13	101	151	-	P1h	5	1	290838	2 608 595 083
Kisebb, 13 mm átmérőjű befogószár, 4 db-os kiszerelés								
14	108	160	-	P1h	4	1	478786	2 608 585 593
15	114	169	-	P1h	4	1	478793	2 608 585 594
16	120	178	-	P1h	4	1	478809	2 608 585 595



HSS-G fémfúrókészletek, DIN 338

TERMÉKTULAJDONSÁGOK						MEGRENDÉLÉSI INFORMÁCIÓK				
Külső átmérő, mm	Átmérő, hüvelyk	Munkahossz, mm	Teljes hossz, mm	Készletméret	Készlet mérete (i) mm	Csm. mód	Kisz. egys.	Csomagolási egység	Vonalkód 3 165 140...	Rendelési szám
5 részes fémfúró-készlet, HSS-G, 135°-os fúrócsúcs, 1/4" hatszögletű szár										
2	-	-	-	-	-	P1k	5	1	395427	2 608 595 517
3										
4										
5										
6										
7 részes HSS-G, DIN 338 fémfúrókészlet, 135°										
2	-	24	49	-	141,0 x 80,0 x 20	P1k	7	1	784863	2 608 589 295
3		33	61							
4		43	75							
5		52	86							
6		57	93							
8		75	117							
10		87	133							
18 részes Toughbox HSS-G fémfúró készlet, DIN 338, 135°										
4	-	12	34	-	180,0 x 85,0 x 45	P1k	18	1	430210	2 607 019 578
4		18	40							
4,5		24	49							
5		24	49							
5,5		30	57							
6		33	61							
7		33	61							
8		39	70							
9		43	75							
10		43	75							
1		47	80							
1,5		52	86							
2		57	93							
2		57	93							
2,5		69	109							
3		75	117							
3		81	125							
3,5		87	133							



HSS-G fémfúrókészletek, DIN 338

TERMÉKTULAJDONSÁGOK						MEGRENDÉLÉSI INFORMÁCIÓK				
Külső átmérő, mm	Átmérő, hüvelyk	Munkahossz, mm	Teljes hossz, mm	Készletméret	Készlet mérete(i) mm	Csm. mód	Kisz. egys.	Csomagolási egység	Vonalkód 3 165 140...	Rendelési szám
19 részes, kerek, műanyag dobozos fémfúrókészlet, HSS-G, DIN 338, 135°										
1	-	12	34	-	-	P1a	19	1	061179	2 607 018 361
1,5		18	40							
2		24	49							
2,5		30	57							
3		33	61							
3,5		39	70							
4		43	75							
4,5		47	80							
5		52	86							
5,5		57	93							
6		57	93							
6,5		63	101							
7		69	109							
7,5		69	109							
8		75	117							
8,5		75	117							
9		81	125							
9,5		81	125							
10		87	133							
19 részes, fémkazettás fémfúrókészlet, HSS-G, DIN 338, 135°										
1	-	12	-	-	-	M1a	19	1	145893	2 607 018 726
1,5		18								
2		24								
2,5		30								
3		33								
3,5		39								
4		43								
4,5		47								
5		52								
5,5		57								
6		57								
6,5		63								
7		69								
7,5		69								
8		75								
8,5		75								
9		81								
9,5		81								
10		87								
19 részes ProBox HSS-G fémfúró készlet, DIN 338, 135°										
8	-	12	-	-	172,0 x	P1k	19	1	689779	2 608 587 013
8,5		18			115,0 x					
9		24			42					
9,5		30								
10		33								
1		39								
1,5		43								
2		47								
2,5		52								
3		57								
3,5		57								
4		63								
4,5		69								
5		69								
5,5		75								
6		75								
6,5		81								
7		81								
7,5		87								



HSS-G fémfúrókészletek, DIN 338

TERMÉKTULAJDONSÁGOK						MEGRENDELÉSI INFORMÁCIÓK				
Külső átmérő, mm	Átmérő, hüvelyk	Munkahossz, mm	Teljes hossz, mm	Készletméret	Készlet mérete(i) mm	Csm. mód	Kisz. egys.	Csomagolási egység	Vonalkód 3 165 140...	Rendelési szám
25 részes, fémkazettás fémfúró készlet, HSS-G, DIN 338, 135°										
1	-	101	-	-	-	P1k	25	1	145909	2 607 018 727
1,5		12								
2		18								
2,5		24								
3		30								
3,5		33								
4		39								
4,5		43								
5		47								
5,5		52								
6		57								
6,5		57								
7		63								
7,5		69								
8		69								
8,5		75								
9		75								
9,5		81								
10		81								
10,5		87								
11		87								
11,5		94								
12		94								
12,5		101								
13		101								
25 részes ProBox HSS-G fémfúró készlet, DIN 338, 135°										
1	-	12	-	-	200,0 x	P1k	25	1	689816	2 608 587 017
1,5		18			115,0 x					
2		24			58					
2,5		30								
3		33								
3,5		39								
4		43								
4,5		47								
5		52								
5,5		57								
6		57								
6,5		63								
7		69								
7,5		69								
8		75								
8,5		75								
9		81								
9,5		81								
10		87								
10,5		87								
11		94								
11,5		94								
12		101								
12,5		101								
13		101								



HSS-G fémfúró, DIN 340

- ▶ A DIN 340 szabvány szerint készült gyorsacél spirálfúró
- ▶ Jobbra vágó spirálfúró, N típus, fúrószárcsúcsszög 135°, keresztélezett csúcs, DIN 1412 C szabvány szerinti gyártás, átmérő tűrése: h8
- ▶ Tömör fémből készült spirálfúró
- ▶ A fúrószár átmérőjével azonos méretű befogószár, fúrószár színe: fényes
- ▶ Két vágóélű, hengeres, két spirállal

TERMÉKTULAJDONSÁGOK				MEGRENDÉLÉSI INFORMÁCIÓK				
Átmérő (D), mm	Munkahossz (L1), mm	Teljes hossz (L2), mm	Átmérő (D), hüvelyk	Csm. mód	Kisz. egys.	Csomagolási egység	Vonalkód 3 165 140...	Rendelési szám
1-es csomag								
3	66	100	-	PC1d	1	5	417952	2 608 595 676
3,2	69	106	-	PC1d	1	5	417969	2 608 595 677
3,5	73	112	-	PC1d	1	5	417976	2 608 595 678
4,2	78	119	-	PC1d	1	5	417990	2 608 595 680
4,5	82	126	-	PC1d	1	5	418003	2 608 595 681
4,8	87	132	-	PC1d	1	5	418010	2 608 595 682
5	87	132	-	PC1d	1	5	418027	2 608 595 683
5,5	91	139	-	PC1d	1	5	418034	2 608 595 684
6	91	139	-	PC1d	1	5	418041	2 608 595 685
6,5	97	148	-	PC1d	1	5	418058	2 608 595 686
7	102	156	-	PC1d	1	5	418065	2 608 595 687
8	109	165	-	PC1d	1	5	418072	2 608 595 688
9	115	175	-	PC1d	1	5	418089	2 608 595 689
10	121	184	-	PC1d	1	5	418096	2 608 595 690
11	128	195	-	PC1d	1	5	418102	2 608 595 691
12	134	205	-	PC1d	1	5	418119	2 608 595 692
13	134	205	-	PC1d	1	5	418126	2 608 595 693
1-es csomag								
4	78	119	-	PC1d	1	5	417983	2 608 595 679
5-ös csomag								
1,5	45	70	-	P0a	5	1	066983	2 608 596 808
2	56	85	-	P0a	5	1	066990	2 608 596 809
3	66	100	-	P0a	5	1	067027	2 608 596 812
3,5	73	112	-	P0a	5	1	067041	2 608 596 814
4	78	119	-	P0a	5	1	067065	2 608 596 816
4,5	82	126	-	P0a	5	1	067089	2 608 596 818
4,8	87	132	-	P0a	5	1	067096	2 608 596 819
5	87	132	-	P0a	5	1	067102	2 608 596 820
5,5	91	139	-	P0a	5	1	067119	2 608 596 821
6	91	139	-	P0a	5	1	067126	2 608 596 822
7,5	102	156	-	P0a	5	1	067164	2 608 596 826
8	109	165	-	P0a	5	1	067171	2 608 596 827
8,5	109	165	-	P0a	5	1	067188	2 608 596 828
9	115	175	-	P0a	5	1	067195	2 608 596 829
9,5	115	175	-	P0a	5	1	067201	2 608 596 830
10	121	184	-	P0a	5	1	067225	2 608 596 832
12	134	205	-	P0a	5	1	067249	2 608 596 834



A-csúcs

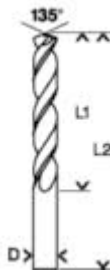

Robust Line HSS-G fémfúrókészletek (köszörült), 135° fúrócsúcs

TERMÉKTULAJDONSÁGOK				MEGRENDÉLÉSI INFORMÁCIÓK				
Külső átmérő, mm	Munkahossz, mm	Készletméret	Készlet mérete (i) mm	Csm. mód	Kisz. egys.	Csomagolási egység	Vonalkód 3 165 140...	Rendelési szám
6 részes Robust Line HSS-G fémfúró készlet, DIN 338, 135°								
2	24	A	156,5 x 69,5 x 23	P1k	6	1	446136	2 607 010 529
3	33							
4	43							
5	52							
6	57							
8	75							
10 részes Robust Line HSS-G fémfúró készlet, DIN 338, 135°								
1	12	B	156,5 x 106,5 x 23	P1k	10	1	446198	2 607 010 535
2	24							
3	33							
4	43							
5	52							
6	57							
7	69							
8	75							
9	81							
10	87							
13 részes Robust Line HSS-G fémfúró készlet, DIN 338, 135°								
3,5	18	C	124,0 x 106,5 x 23	P1k	13	1	446228	2 607 010 538
4	24							
4,5	30							
4,8	33							
5	36							
5,5	39							
6	43							
6,5	47							
1,5	52							
2	52							
2,5	57							
3	57							
3,2	63							



HSS KOBALT

Hosszú élettartam rozsdamentes acél fúrásánál.

**long
LIFE**

HOSSZÚ ÉLETTARTAM ROZSDAMENTES ACÉLNÁL

Hő- és kopásálló fúrószár 5% kobalttöménnyel

GYORS INDÍTÁS ÉS TÖKÉLETES KÖZPONTOSÍTÁS

Az önközpontosító, keresztélezett csúcs ott fúr, ahová helyezed. 10 mm átmérőig nem szükséges a pontozás

NAGY TŰRÉS ÉS PONTOS FURATOK

A precíziósan köszörült fúrószár-
testnek köszönhetően

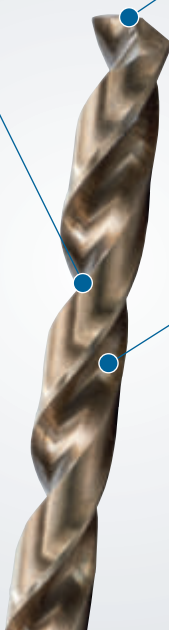

HSS-Co fémfúró, DIN 338



- ▶ DIN 338 szabvány szerint 5%-os kobalttöménnyel készült spirálfúró
- ▶ Jobbra vágó spirálfúró, N típus, fúrószárcsúcsszög 135°, keresztélezett csúcs, DIN 1412 C szabvány szerinti gyártás, átmérő tűrése: h8
- ▶ Speciális gyári előírások szerint, tömör fémből köszörüléssel készült, kiváló felületminőségű spirálfúró
- ▶ A hengeres befogószár átmérője megegyezik a fúróéval, kivéve a 10 mm-nél nagyobb átmérőjű fúróknál, ahol 10 mm; fúrószár színe: bronz
- ▶ Két vágóélű, hengeres, két spirállal
- ▶ **Megjegyzés:** HSS-Co fémfúrószár használata esetén minden esetben használjon hűtőfolyadékot, pl. a Bosch 2 607 001 409 cikkszámú univerzális forgácsolóját.

TERMÉKTULAJDONSÁGOK				MEGRENDELÉSI INFORMÁCIÓK				
Átmérő (D), mm	Munkahossz (L1), mm	Teljes hossz (L2), mm	Átmérő (D), hüvelyk	Csm. mód	Kisz. egys.	Csomagolási egység	Vonalkód 3 165 140...	Rendelési szám
1-es csomag								
1	12	34	-	PC1d	1	5	520737	2 608 585 838
1,5	18	40	-	PC1d	1	5	520744	2 608 585 839
2	29	49	-	PC1d	1	5	520751	2 608 585 840
2,5	30	57	-	PC1d	1	5	520768	2 608 585 841
3	33	61	-	PC1d	1	5	520775	2 608 585 842
3,2	36	65	-	PC1d	1	5	520782	2 608 585 843
3,3	36	65	-	PC1d	1	5	520799	2 608 585 844
3,5	39	70	-	PC1d	1	5	520805	2 608 585 845
4	43	75	-	PC1d	1	5	520812	2 608 585 846
4,1	43	75	-	PC1d	1	5	520829	2 608 585 847

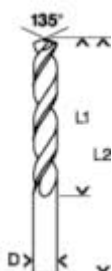

HSS-Co fémfúró, DIN 338

TERMÉKTULAJDONSÁGOK				MEGRENDÉSI INFORMÁCIÓK				
Átmérő (D), mm	Munkahossz (L1), mm	Teljes hossz (L2), mm	Átmérő (D), hüvelyk	Csm. mód	Kisz. egys.	Csomagolási egység	Vonalkód 3 165 140...	Rendelési szám
4,2	43	75	-	PC1d	1	5	520836	2 608 585 848
4,5	47	80	-	PC1d	1	5	520843	2 608 585 849
4,8	52	86	-	PC1d	1	5	520850	2 608 585 850
5	52	86	-	PC1d	1	5	520867	2 608 585 851
5,1	52	86	-	PC1d	1	1	520874	2 608 585 852
5,2	52	86	-	PC1d	1	1	520881	2 608 585 853
5,5	57	93	-	PC1d	1	1	520898	2 608 585 854
6	57	93	-	PC1d	1	1	520904	2 608 585 855
6,5	63	101	-	PC1d	1	1	520911	2 608 585 856
6,8	69	109	-	PC1d	1	1	520928	2 608 585 857
7	69	109	-	PC1d	1	1	520935	2 608 585 858
7,5	69	109	-	PC1d	1	1	520942	2 608 585 859
8	75	117	-	PC1d	1	1	520959	2 608 585 860
8,5	75	117	-	PC1d	1	1	520966	2 608 585 861
9	81	125	-	PC1d	1	1	520973	2 608 585 862
9,5	81	125	-	PC1d	1	1	520980	2 608 585 863
10	87	133	-	PC1d	1	1	520997	2 608 585 864
10,2	87	133	-	PC1d	1	1	521000	2 608 585 865
10,5	87	133	-	PC1d	1	1	521017	2 608 585 866
11	94	142	-	PC1d	1	1	521024	2 608 585 867
11,5	94	142	-	PC1d	1	1	521031	2 608 585 868
12	101	151	-	PC1d	1	1	521048	2 608 585 869
12,5	101	151	-	PC1d	1	1	521055	2 608 585 870
13	101	151	-	PC1d	1	1	521062	2 608 585 871

10-es csomag

1	12	34	-	P2a	10	1	521079	2 608 585 872
1,5	18	40	-	P2a	10	1	521086	2 608 585 873
2	24	49	-	P2a	10	1	521093	2 608 585 874
2,5	30	57	-	P2a	10	1	521109	2 608 585 875
3	33	61	-	P2a	10	1	521116	2 608 585 876
3,2	36	65	-	P2a	10	1	521123	2 608 585 877
3,3	36	65	-	P2a	10	1	521130	2 608 585 878
3,5	39	70	-	P2a	10	1	521147	2 608 585 879
3,8	43	75	-	P2a	10	1	208767	2 608 588 092
4	43	75	-	P1h	10	1	521154	2 608 585 880
4,1	43	75	-	P1h	10	1	521161	2 608 585 881
4,2	43	75	-	P1h	10	1	521178	2 608 585 882
4,5	47	80	-	P1h	10	1	521185	2 608 585 883
4,8	52	86	-	P1h	10	1	521192	2 608 585 884
5	52	86	-	P1h	10	1	521208	2 608 585 885
5,1	52	86	-	P1h	10	1	521215	2 608 585 886
5,2	52	86	-	P1h	10	1	521222	2 608 585 887
5,5	57	93	-	P1h	10	1	521239	2 608 585 888
6	57	93	-	P1h	10	1	521246	2 608 585 889
6,5	63	101	-	P1h	10	1	521253	2 608 585 890
6,8	69	109	-	P1h	10	1	521260	2 608 585 891
7	69	109	-	P1h	10	1	521277	2 608 585 892
7,5	69	109	-	P1h	10	1	521284	2 608 585 893



HSS-Co fémfúró, DIN 338



TERMÉKTULAJDONSÁGOK				MEGRENDÉSI INFORMÁCIÓK				
Átmérő (D), mm	Munkahossz (L1), mm	Teljes hossz (L2), mm	Átmérő (D), hüvelyk	Csm. mód	Kisz. egys.	Csomagolási egység	Vonalkód 3 165 140...	Rendelési szám
5-ös csomag								
8	75	117	-	P1h	5	1	521291	2 608 585 894
8,5	75	117	-	P1h	5	1	521307	2 608 585 895
9	81	125	-	P1h	5	1	521314	2 608 585 896
9,5	81	125	-	P1h	5	1	521321	2 608 585 897
10	87	133	-	P1h	5	1	521338	2 608 585 898
10,2	87	133	-	P1h	5	1	521345	2 608 585 899
10,5	87	133	-	P1h	5	1	521352	2 608 585 900
11	94	142	-	P1h	5	1	521369	2 608 585 901
11,5	94	142	-	P1h	5	1	521376	2 608 585 902
12	101	151	-	P1h	5	1	521383	2 608 585 903
12,5	101	151	-	P1h	5	1	521390	2 608 585 904
13	101	151	-	P1h	5	1	521406	2 608 585 905

HSS-Co fémfúrókészletek, DIN 338



TERMÉKTULAJDONSÁGOK				MEGRENDÉSI INFORMÁCIÓK				
Külső átmérő, mm	Munkahossz, mm	Teljes hossz, mm	Készlet mérete (l) mm	Csm. mód	Kisz. egys.	Csomagolási egység	Vonalkód 3 165 140...	Rendelési szám
6 részes Robust Line HSS-Co fémfúró készlet, DIN 338, 135°								
2	29	-	156,5 x 69,5 x 23	P1k	6	1	517041	2 607 019 924
3	33							
4	43							
5	52							
6	57							
8	75							



7 részes HSS-Co, DIN 338 fémfúrókészlet, 135°								
2	24	93	141,0 x 80,0 x 20	P1k	7	1	784870	2 608 589 296
3	33	117						
4	43	133						
5	52	49						
6	57	61						
8	75	75						
10	87	86						

HSS-Co fémfúrókészletek, DIN 338

TERMÉKTULAJDONSÁGOK				MEGRENDELÉSI INFORMÁCIÓK				
Külső átmérő, mm	Munkahossz, mm	Teljes hossz, mm	Készlet mérete(i) mm	Csm. mód	Kisz. egys.	Csomagolási egység	Vonalkód 3 165 140...	Rendelési szám
10 részes Robust Line HSS-Co fémfúró készlet, DIN 338, 135°								
1	12	-	156,5 x 107,0	P1k	10	1	517058	2 607 019 925
2	24		x 23					
3	33							
4	43							
5	52							
6	57							
7	59							
8	75							
9	81							
10	87							
13 részes Robust Line HSS-Co fémfúró készlet, DIN 338, 135°								
1,5	18	-	124,0 x 107,0	P1k	13	1	517065	2 607 019 926
2	30		x 23					
2,5	30							
3	33							
3,2	36							
3,5	39							
4	43							
4,5	47							
4,8	52							
5	52							
5,5	57							
6	57							
6,5	63							
19 részes ProBox HSS-Co fémfúrókészlet, DIN 338								
1	12	-	172,0 x 115,0	P1k	19	1	689786	2 608 587 014
1,5	18		x 42					
2	24							
2,5	30							
3	33							
3,5	39							
4	43							
4,5	47							
5	52							
5,5	57							
6	57							
6,5	63							
7	69							
7,5	69							
8	75							
8,5	75							
9	81							
9,5	81							
10	87							



HSS-Co fémfúrókészletek, DIN 338

TERMÉKTULAJDONSÁGOK				MEGRENDELÉSI INFORMÁCIÓK				
Külső átmérő, mm	Munkahossz, mm	Teljes hossz, mm	Készlet mérete(i) mm	Csm. mód	Kisz. egys.	Csomagolási egység	Vonalkód 3 165 140...	Rendelési szám
25 részes ProBox HSS-Co fémfúrókészlet, DIN 338								
1	12	-	200,0 x 115,0	P1k	25	1	689823	2 608 587 018
1,5	18		x 58					
2	24							
2,5	30							
3	33							
3,5	39							
4	43							
4,5	47							
5	52							
5,5	57							
6	57							
6,5	63							
7	69							
7,5	69							
8	75							
8,5	75							
9	81							
9,5	81							
10	87							
10,5	87							
11	94							
11,5	94							
12	101							
12,5	101							
13	101							



Fémfúró HSS-TiN

HSS-TiN fémfúrók, DIN 338



- ▶ A DIN 338 szabvány szerint készült gyorsacél spirálfúró
- ▶ Jobbra vágó spirálfúró, N típus, fúrószárcsúcsszög 135°, keresztélezett csúcs, DIN 1412 C szabvány szerinti gyártás, átmérő tűrése: h8
- ▶ A titán-nitrid bevonatnak köszönhetően a tömör fémből köszörüléssel készült spirálfúró kiváló felületminőségű
- ▶ A fúrószár átmérőjével azonos méretű befogószár, fúrószár színe: arany
- ▶ Két vágóélű, hengeres, két spirállal
- ▶ **Megjegyzés:** HSS-TiN fémfúrószár használata esetén minden esetben használj hűtőfolyadékot, pl. a Bosch 2 607 001 409 cikkszámú univerzális forgácsolóolajat.



TERMÉKTULAJDONSÁGOK			MEGRENDÉSI INFORMÁCIÓK				
Átmérő (D), mm	Munkahossz (L1), mm	Teljes hossz (L2), mm	Csm. mód	Kisz. egys.	Csomagolási egység	Vonalkód 3 165 140...	Rendelési szám
1-es csomag							
1	12	34	PC1d	1	1	060769	2 608 596 661
1,5	18	40	PC1d	1	5	060776	2 608 596 666
2	24	49	PC1d	1	5	060783	2 608 596 671
2,5	30	57	PC1d	1	5	060790	2 608 596 676
3	33	61	PC1d	1	5	060806	2 608 596 681
3,2	36	65	PC1d	1	5	060813	2 608 596 683
3,5	39	70	PC1d	1	5	060820	2 608 596 686
4	43	75	PC1d	1	5	060837	2 608 596 691
4,5	47	80	PC1d	1	5	060844	2 608 596 696
5	52	86	PC1d	1	5	060851	2 608 596 701
5,5	57	93	PC1d	1	1	060868	2 608 596 706
6	57	93	PC1d	1	1	060875	2 608 596 711
6,5	63	101	PC1d	1	1	060882	2 608 596 716
7	69	109	PC1d	1	1	060899	2 608 596 721
7,5	69	109	PC1d	1	1	060905	2 608 596 726
8	75	117	PC1d	1	1	060912	2 608 596 731
8,5	75	117	PC1d	1	1	060929	2 608 596 736
9	81	125	PC1d	1	1	060936	2 608 596 741
9,5	81	125	PC1d	1	1	060943	2 608 596 746
10	87	133	PC1d	1	1	060950	2 608 596 751
11	94	142	PC1d	1	1	060967	2 608 596 761
12	101	151	PC1d	1	1	060974	2 608 596 771
13	101	151	PC1d	1	1	060981	2 608 596 781

HSS-TiN fémfúrókészletek



TERMÉKTULAJDONSÁGOK			MEGRENDÉSI INFORMÁCIÓK				
Külső átmérő, mm	Munkahossz, mm	Készlet mérete(i) mm	Csm. mód	Kisz. egys.	Csomagolási egység	Vonalkód 3 165 140...	Rendelési szám
6 részes Robust Line HSS-TiN fémfúró készlet, 135°							
2	24	156,5 x 69,5 x 23	P1k	6	1	446143	2 607 010 530
3	33						
4	43						
5	52						
6	57						
8	75						

HSS-TiN fémfűrészkezesek

TERMÉKTULAJDONSÁGOK			MEGRENDELÉSI INFORMÁCIÓK				
Külső átmérő, mm	Munkahossz, mm	Készlet mérete(i) mm	Csm. mód	Kisz. egys.	Csomagolási egység	Vonalkód 3 165 140...	Rendelési szám
10 részes Robust Line HSS-TiN fémfűrész készlet, 135°							
1	12	156,5 x 106,5	P1k	10	1	446204	2 607 010 536
2	24	x 23					
3	33						
4	43						
5	52						
6	57						
7	69						
8	75						
9	81						
10	87						
13 részes Robust Line HSS-TiN fémfűrész készlet, 135°							
1,5	18	124,0 x 106,5	P1k	13	1	446235	2 607 010 539
2	24	x 23					
2,5	30						
3	33						
3,2	36						
3,5	39						
4	43						
4,5	47						
4,8	52						
5	52						
5,5	57						
6	57						
6,5	63						
19 részes ProBox HSS-TiN fémfűrész készlet							
4,5	12	172,0 x 115,0	P1k	19	1	689793	2 608 587 015
5	18	x 42					
5,5	24						
6	30						
6,5	33						
7	39						
7,5	43						
8	47						
8,5	52						
9	57						
9,5	57						
10	63						
1	69						
1,5	69						
2	75						
2,5	75						
3	81						
3,5	81						
4	87						



HSS-TiN fémfúrókészletek



TERMÉKTULAJDONSÁGOK			MEGRENDELÉSI INFORMÁCIÓK				
Külső átmérő, mm	Munkahossz, mm	Készlet mérete(i) mm	Csm. mód	Kisz. egys.	Csomagolási egység	Vonalkód 3 165 140...	Rendelési szám
25 részes ProBox HSS-TiN fémfúrókészlet							
1	12	200,0 x 115,0	P1k	25	1	689830	2 608 587 019
1,5	18	x 58					
2	24						
2,5	30						
3	33						
3,5	39						
4	43						
4,5	47						
5	52						
5,5	57						
6	57						
6,5	63						
7	69						
7,5	69						
8	75						
8,5	75						
9	81						
9,5	81						
10	87						
10,5	87						
11	94						
11,5	94						
12	101						
12,5	101						
13	101						

HSS-G kétvégű fúrók

HSS-G kétvégű fúrók

- ▶ Köszörült HSS spirálfúró, a DIN 1897-hez hasonló
- ▶ Jobbra vágó spirálfúró, N típus, fúrószárcsúcsszög 118°, keresztélezett csúcs, DIN 1412 C szabvány szerinti gyártás, átmérő tűrése: h8
- ▶ Két spirál

TERMÉKTULAJDONSÁGOK			MEGRENDÉSI INFORMÁCIÓK				
Átmérő (D), mm	Munkahossz (L1), mm	Teljes hossz (L2), mm	Csm. mód	Kisz. egys.	Csomagolási egység	Vonalkód 3 165 140...	Rendelési szám
10-es csomag							
2	8	38	P2a	10	1	148009	2 608 597 580
2,5	10	43	P2a	10	1	148016	2 608 597 581
3	11	46	P2a	10	1	148023	2 608 597 582
3,1	11	49	P2a	10	1	148030	2 608 597 583
3,2	11	49	P2a	10	1	148047	2 608 597 584
3,3	11	49	P2a	10	1	148054	2 608 597 585
3,5	14	52	P2a	10	1	148078	2 608 597 587
4	14	55	P1h	10	1	148085	2 608 597 588
4,1	14	55	P1h	10	1	148092	2 608 597 589
4,2	14	55	P1h	10	1	148108	2 608 597 590
4,5	17	58	P1h	10	1	148115	2 608 597 591
4,8	17	62	P1h	10	1	148122	2 608 597 592
4,9	17	62	P1h	10	1	148139	2 608 597 593
5	17	62	P1h	10	1	148146	2 608 597 594
5,1	17	62	P1h	10	1	148153	2 608 597 595
5,5	19	66	P1h	10	1	182300	2 608 597 597
5,7	19	66	P1h	10	1	182317	2 608 597 598
6	19	66	P1h	10	1	182324	2 608 597 599
6,5	22	70	P1h	10	1	148160	2 608 597 600



A-csúcs

LÉPCSŐS FÚRÓSZÁR SPIRÁLLAL

Többféle átmérő fúrása egy fúrószárral.

HÁROMSZÖGLETŰ BEFOGÓSZÁR

Gátolja a csúszást a tokmányban



KERESZTÉLEZETT CSÚCS

Könnyű indítás, nincs szükség pontozásra

SPIRÁLHORONY

Egyenletes fúrás optimális forgácsolóteljesítméssel, kisebb rezgéssel

Lépcsős fúró, hatszögletű szárral



TERMÉKTULAJDONSÁGOK					MEGRENDÉLÉSI INFORMÁCIÓK				
Kivitel	Fokozat-átmérő (tartomány), mm	Fokozatmagasság, mm	Teljes hossz, mm	Szár átmérő, hüvelyk	Csm. mód	Kisz. egys.	Csomagolási egység	Vonalkód 3 165 140...	Rendelési szám
9 lépcsővel Ø 4-6-8-10-12-14-16-18-20 mm									
HSS	4-20	4	70,5	1/4	P1a	1	1	107396	2 608 597 524
HSS-AITiN	4-20	4	70,5	1/4	P1a	1	1	666503	2 608 588 070
9 lépcső Ø 4-6-8-10-12-14-16-18-20 mm									
HSS-TiN	4-20	4	70,5	1/4	P1a	1	1	630276	2 608 587 433



Lépcsős fúró, háromszögletű szárral



TERMÉKTULAJDONSÁGOK					MEGREDELÉSI INFORMÁCIÓK				
Kívitel	Fokozat-átmérő (tartomány), mm	Fokozatmagasság, mm	Szárátmérő (mm)	Teljes hossz, mm	Csm. mód	Kisz. egys.	Csomagolási egység	Vonalkód 3 165 140...	Rendelési szám

9 lépcsős Ø 4-5-6-7-8-9-10-11-12 mm

HSS	4-12	4	6	66,5	P1a	1	1	630191	2 608 587 425
HSS-AITiN	4-12	4	6	66,5	P1a	1	1	666459	2 608 588 065

9 lépcsővel Ø 4-5-6-7-8-9-10-11-12 mm

HSS-TiN	4-12	4	6	66,5	P1a	1	1	107402	2 608 597 525
---------	------	---	---	------	-----	---	---	--------	---------------

5 lépcsővel Ø 4-6-8-10-12 mm

HSS	4-12	4	6	50	P1a	1	1	107334	2 608 597 518
-----	------	---	---	----	-----	---	---	--------	---------------

5 lépcsős Ø 4-6-8-10-12 mm

HSS-TiN	4-12	4	6	50	P1a	1	1	630238	2 608 587 429
HSS-AITiN	4-12	4	6	50	P1a	1	1	666442	2 608 588 064

13 lépcsővel, Ø 6-8-10-12-14-16-18-20-22-24-26-28-30 mm

HSS	6-30	4	10	93,5	P1a	1	1	107358	2 608 597 520
HSS-TiN	6-30	4	10	93,5	P1a	1	1	630245	2 608 587 430
HSS-AITiN	6-30	4	10	93,5	P1a	1	1	666473	2 608 588 067

12 lépcsővel, Ø 6-9-12-15-18-21-24-27-30-33-36-39 mm

HSS	6-39	4	10	93,5	P1a	1	1	107365	2 608 597 521
HSS-TiN	6-39	4	10	93,5	P1a	1	1	630252	2 608 587 431
HSS-AITiN	6-39	4	10	93,5	P1a	1	1	666480	2 608 588 068

9 lépcsővel Ø 4-6-8-10-12-14-16-18-20 mm

HSS	4-20	4	8	70,5	P1a	1	1	107341	2 608 597 519
HSS-TiN	4-20	4	8	70,5	P1a	1	1	107419	2 608 597 526

9 lépcsős Ø 4-6-8-10-12-14-16-18-20 mm

HSS-AITiN	4-20	4	8	70,5	P1a	1	1	666466	2 608 588 066
-----------	------	---	---	------	-----	---	---	--------	---------------

Lépcsős fúró, háromszögletű szárral, kábel-tömszelencékhez



Menetmagfúratok kábel-tömszelencékhez:

Ø 6-8,5-10,5-14,5-18,5-23,5-30,5-38,5 mm;

M10x1,5-M12x1,5-M16x1,5-M20x1,5-M25x1,5-M32x1,5-M40x1,5

Átmenő furatok kábel-tömszelencékhez:

Ø 6-10,5-12,5-16,5-20,5-25,5-28-32,5-35,5-40,5 mm;

M10x1,5-M12x1,5-M16x1,5-M20x1,5-M25x1,5-M32x1,5-M40x1,5

HSS	M10-M40	6/4	10	125,5	P1a	1	1	630214	2 608 587 427
HSS-TiN	M10-M40	6/4	10	125,5	P1a	1	1	630283	2 608 587 434
HSS-AITiN	M10-M40	6/4	10	125,5	P1h	1	1	666510	2 608 588 071



Lépcsős fúró, háromszögletű szárral, kábel-tömszelencékhez



TERMÉKTULAJDONSÁGOK					MEGRENDÉLÉSI INFORMÁCIÓK				
Kívitel	Fokozat-átmérő (tartomány), mm	Fokozatmagasság, mm	Száratmérő (mm)	Teljes hossz, mm	Csm. mód	Kisz. egys.	Csomagolási egység	Vonalkód 3 165 140...	Rendelési szám
12 lépcsővel Ø 6-9-12,5-15,2-18,6-20,4-22,5-26-28,3-30,5-34-37; PG7-PG9-PG11-PG13,5-PG16-PG21-PG29									
HSS	6-37	4	10	93	P1a	1	1	630221	2 608 587 428
HSS-TiN	6-37	4	10	93	P1a	1	1	630290	2 608 587 435
HSS-AITiN	6-37	4	10	93	P1a	1	1	666527	2 608 588 072

Lépcsős fúró készlet, háromszögletű szárral



TERMÉKTULAJDONSÁGOK					MEGRENDÉLÉSI INFORMÁCIÓK				
Kívitel	Fokozat-átmérő (tartomány), mm	Száratmérő (mm)	Fokozatmagasság, mm	Teljes hossz, mm	Csm. mód	Kisz. egys.	Csomagolási egység	Vonalkód 3 165 140...	Rendelési szám
3 részes lépcsősfúrókészlet Ø 4-12 mm (9 lépcső), 4-20 mm (9 lépcső), 6-30 mm (13 lépcső)									
HSS	4-12	8	4	66,5	P1k	3	1	630207	2 608 587 426
	4-20	10	4	70,5					
	6-30	6	4	93,5					



3 részes lépcsősfúrósszár-készlet Átmérő: 4-12 mm (9 lépcső), 4-20 mm (9 lépcső), 6-30 mm (13 lépcső)									
HSS-TiN	4-12	6	4	66,5	P1k	3	1	630269	2 608 587 432
	4-20	8	4	70,5					
	6-30	10	4	93,5					



3 részes lépcsősfúrósszár-készlet Átmérő: 4-12 mm (9 lépcső), 4-20 mm (9 lépcső), 6-30 mm (13 lépcső)									
HSS-AITiN	4-12	6	4	66,5	P1k	3	1	666497	2 608 588 069
	4-20	8	4	70,5					
	6-30	10	4	93,5					

Kúpos süllyesztő, lemez-kúpfúró

Kúpos süllyesztő, szerszámacélból, hatszögletű szárral



- ▶ **Alkalmos** nemvasfémhez, fához, műanyagokhoz
- ▶ Kőszőrült süllyesztő szerszámacélból, gyári szabvány szerint
- ▶ Hét darab 90°-os vágóélel

TERMÉKTULAJDONSÁGOK				MEGRENDELÉSI INFORMÁCIÓK				
Átmérő, mm	Süllyesztés	Teljes hossz, mm	Szár átmérő, hüvelyk	Csm. mód	Kisz. egys.	Csomagolási egység	Vonalkód 3 165 140...	Rendelési szám
13	90°	50	1/4	P1c	1	1	004626	1 609 200 315



HSS kúpos süllyesztő, hatszögletű szárral



- ▶ **Alkalmos** nemvasfémhez, ötvözött és ötvözetlen acélhoz, szürkeöntvényhez
- ▶ Kőszőrült süllyesztő DIN 335 szerint, hatszögletű szár bit befogással ISO 1173 C6.3 szerint
- ▶ Három darab 90°-os vágóélel

6,3	M 3	31	1/4	P1c	1	1	107167	2 608 597 501
8,3	M 4	31	1/4	P1c	1	1	060110	2 608 596 405
10,4	M 5	34	1/4	P1c	1	1	107174	2 608 597 502
12,4	M 6	35	1/4	P1c	1	1	060127	2 608 596 407
16,5	M 8	40	1/4	P1c	1	1	067409	2 608 596 408
20,5	M 10	41	1/4	P1c	1	1	107181	2 608 597 503



Kúpos süllyesztő készlet, hengeres szárral

TERMÉKTULAJDONSÁGOK		MEGRENDELÉSI INFORMÁCIÓK				
Teljes hossz, mm	Szárátmérő (mm)	Csm. mód	Kisz. egys.	Csomagolási egység	Vonalkód 3 165 140...	Rendelési szám
3 részes kúpos süllyesztőkészlet 1 vágóél 90°, Ø 8-10-12 mm Alkalmos fához, műanyaghoz, színesfémekhez						
50	6 8	P1h	3	1	085700	2 608 596 667



Kúpos sülyesztő készlet, hengeres szárral



TERMÉKTULAJDONSÁGOK				MEGRENDELÉSI INFORMÁCIÓK				
Átmérő, mm	Sülyesztés	Teljes hossz, mm	Szárátmérő (mm)	Csm. mód	Kisz. egys.	Csomagolási egység	Vonalkód 3 165 140...	Rendelési szám
6	M 3	48	1/4	P1c	1	1	107150	2 608 597 500
8	M 4	48	1/4	P1h	1	1	085687	2 608 596 664
12	M 6	40	1/4	P1c	1	1	059770	2 608 596 371
16	M 8	43	1/4	P1c	1	1	059787	2 608 596 372
20	M 10	45	1/4	P1c	1	1	059794	2 608 596 373
10	M 5	40	1/4	P1h	1	1	085694	2 608 596 665

6 részes kúpos sülyesztőkészlet

M 3, M 4, M 5, M 6, M 8, M 10; Ø 6,3-8,3-10,4-12,4-16,5-20,5 mm sülyesztéshez, 3 vágóél 90°, HSS, DIN 335 szerint

Alkalmas színesfémekhez, acélhoz, szürkeöntvényhez

HSS kúpos sülyesztő hengeres szárral, öt 90°-os vágóélel

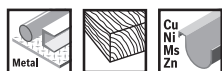

- ▶ **Alkalmas** nemvasfémhez, acélhoz, fához, műanyagokhoz
- ▶ Kőszőrült sülyesztő DIN 335 szerint
- ▶ Öt darab 90°-os vágóélel



TERMÉKTULAJDONSÁGOK				MEGRENDELÉSI INFORMÁCIÓK					
Átmérő, mm	Sülyesztés	Teljes hossz, mm	Szár átmérő, hüvelyk	Szárátmérő (mm)	Csm. mód	Kisz. egys.	Csomagolási egység	Vonalkód 3 165 140...	Rendelési szám
6	M 3	48	1/4	6	P1c	1	1	107150	2 608 597 500
8	M 4	48	1/4	8	P1h	1	1	085687	2 608 596 664
12	M 6	40	1/4	8	P1c	1	1	059770	2 608 596 371
16	M 8	43	1/4	8	P1c	1	1	059787	2 608 596 372
20	M 10	45	1/4	8	P1c	1	1	059794	2 608 596 373
10	M 5	40	1/4	8	P1h	1	1	085694	2 608 596 665

HSS kúpos sülyesztő hengeres szárral, három 90°-os vágóélel



- ▶ **Alkalmas** nemvasfémhez, ötvözött és ötvözetlen acélhoz, szürkeöntvényhez
- ▶ Kőszőrült sülyesztő DIN 335 szerint
- ▶ Három darab 90°-os vágóélel



TERMÉKTULAJDONSÁGOK				MEGRENDELÉSI INFORMÁCIÓK				
Átmérő, mm	Sülyesztés	Teljes hossz, mm	Szárátmérő (mm)	Csm. mód	Kisz. egys.	Csomagolási egység	Vonalkód 3 165 140...	Rendelési szám
8,3	M 4	50	6	P1c	1	1	107204	2 608 597 505
10,4	M 5	50	6	P1c	1	1	107211	2 608 597 506
12,4	M 6	56	8	P1c	1	1	107228	2 608 597 507
16,5	M 8	60	10	P1c	1	1	107235	2 608 597 508
20,5	M 10	63	10	P1c	1	1	107242	2 608 597 509
25	M 12	67	10	P1c	1	1	107259	2 608 597 510

HSS lemez-kúpúró, hatszögletű szárral



- ▶ **Alkalmos** nemvasfémhez, acélemezhez, műanyaghoz
- ▶ Előfúrás nélkül a legvékonyabb lemezbe, sorjamentesen, hidegen felhégedés nélkül
- ▶ Kőszőrült fúró hatszögletű szár bit befogással ISO 1173 C6.3 szerint



TERMÉKTULAJDONSÁGOK			MEGRENDÉLÉSI INFORMÁCIÓK				
Átmérő, mm	Tejjes hossz, mm	Szár átmérő, hüvelyk	Csm. mód	Kész. egys.	Csomagolási egység	Vonalkód 3 165 140...	Rendelési szám
3-14	60	1/4	P1c	1	1	107372	2 608 597 522
4-20	65	1/4	P1c	1	1	107389	2 608 597 523

Króm-vanádium lemez-kúpúró, hengeres szárral



- ▶ **Alkalmos** nemvasfémhez, műanyaghoz
- ▶ Kőszőrült fúró



TERMÉKTULAJDONSÁGOK			MEGRENDÉLÉSI INFORMÁCIÓK				
Átmérő, mm	Tejjes hossz, mm	Szárátmérő (mm)	Csm. mód	Kész. egys.	Csomagolási egység	Vonalkód 3 165 140...	Rendelési szám
3-14	58	6	P1h	1	1	085717	2 608 596 668
5-20	71	8	P1h	1	1	085724	2 608 596 669

HSS-E keresztfuratos süllyesztő, hengeres szárral



- ▶ **Alkalmos** nemvasfémhez, ötvözött és ötvöztelen acélhoz, szürkeöntvényhez, nemesacélhoz
- ▶ Kőszőrült süllyesztő HSS-E anyagból, 5% kobalttartalommal
- ▶ Keresztfurat a gyári szabvány szerint



TERMÉKTULAJDONSÁGOK				MEGRENDÉLÉSI INFORMÁCIÓK				
Süllyesztés	Tejjes hossz, mm	Szár átmérő, hüvelyk	Szárátmérő (mm)	Csm. mód	Kész. egys.	Csomagolási egység	Vonalkód 3 165 140...	Rendelési szám
2-5	45	1/4	6	P1c	1	1	107266	2 608 597 511
5-10	48	1/4	8	P1c	1	1	107273	2 608 597 512
20-25	102	1/4	12	P1c	1	1	107303	2 608 597 515

HSS lemez-kúpúró, hengeres szárral



- ▶ **Alkalmas** nemvasfémhez, acéllemezhez, műanyaghoz
- ▶ Előfúrás nélkül a legvékonyabb lemezbe, sorjamentesen, hidegen felhegedés nélkül
- ▶ Készült fűrő



TERMÉKTULAJDONSÁGOK			MEGRENDELÉSI INFORMÁCIÓK				
Átmérő, mm	Teljes hossz, mm	Szárátmérő (mm)	Csm. mód	Kisz. egys.	Csomagolási egység	Vonalkód 3 165 140...	Rendelési szám
16-30,5	76	9	P1h	1	1	060073	2 608 596 401
24-40	89	10	P1h	1	1	107310	2 608 597 516
3-14	58	6	P1c	1	1	060059	2 608 596 399
5-20	71	8	P1c	1	1	060066	2 608 596 400
5-31	103	9	P1h	1	1	107327	2 608 597 517

Tartozékok fémfúrókhoz

HSS marófúró, hengeres szárral



▶ Kőszőrült fúró, harántkőszőrült fúrócsúccsal, 118°-os, mélyhúzott vágófogakkal



TERMÉKTULAJDONSÁGOK			MEGRENDELÉSI INFORMÁCIÓK				
Átmérő (D), mm	Teljes hossz (L2), mm	Szárátmérő (d) mm	Csm. mód	Kisz. egys.	Csomagolási egység	Vonalkód 3 165 140...	Rendelési szám
6	90	6	P1c	1	1	107433	2 608 597 528



Kőszőrült HSS marófúró, harántkőszőrült, 118°-os fúrócsúccsal, mélyhúzott vágófogakkal

Alkalmas színesfémekhez, fához

Ajánlott fordulatszám: 1000 - 2000 ford./perc



HSS marófúró, finom vágással

Alkalmas színesfémekhez, acélhoz, műanyaghoz, fához

Ajánlott fordulatszám: 1000 - 2000 ford./perc

6	85	6	P1c	1	1	085151	2 609 200 199
---	----	---	-----	---	---	--------	---------------

Fúrószárélező, S 41

- ▶ **Megfelelő a következőhöz:** 43 mm-es tengelynyak-átmérőjű fúrógépekhez, optimális fordulatszám 2000-től 3000 ford./perc
- ▶ 2,5 mm-től 10 mm-es és 118°-os csúcscszögű fúrókhoz

TERMÉKTULAJDONSÁGOK	MEGRENDELÉSI INFORMÁCIÓK				
	Csm. mód	Kisz. egys.	Csomagolási egység	Vonalkód 3 165 140...	Rendelési szám
S 41 fúróélező	C0a	1	1	070249	2 607 990 050
Tartalék köszörűkő fúróélezőhöz	U0	1	1	070256	2 608 600 029





FAFÚRÁS

Változatos termékek minden alkalmazáshoz

Gondoskodj szerszámaidról. Bosch professzionális tartozékok.



FÚRÓSÁRAK FÁHOZ

Változatos termékek minden alkalmazáshoz.



Self Cut Speed lapos marófűrő

Központosított fúrósárak

Gépi fúrósárak fához, M-csúcs

Központi fúrósárak 90°-os süllyesztővel

Gyorsacél központosított fúrósárak

EXPERT

Oldalszám	54	59	58	57	58
Átmérő mm	6.0 – 40.0	3.0 – 30.0	6.0 – 20.0	3.0 – 12.0	2.0 – 10.0
Munkahossz mm	115 / 370	33 – 145	190 / 340	33 – 56	24 – 87
Szártípus	¼" Hex	Hengeres	Hengeres	Hengeres	¼" Hex

ANYAGOK

Puhafa	✓	✓	✓	✓	✓
Egzotikus fa	-	✓	✓	✓	✓
Rétegelt lemez	✓	✓	✓	✓	✓
Furnézott faforgácslap	✓	✓	✓	✓	✓
Laminált faforgácslap és rostlemez	✓	✓	✓	✓	✓
Formica	-	✓	✓	✓	✓
Cementkötésű faforgácslap	-	-	-	-	-
Vastag falú profilok, csövek	✓	-	-	-	-
Ásványgyapot lapok	✓	-	-	-	-
Gázbeton	✓	-	-	-	-
Hőre lágyuló műanyagok	-	-	-	-	-
Hőre keményedő műanyagok	-	✓	✓	✓	✓
Kemény habanyagok	✓	✓	✓	✓	✓



Csigafúrók fához



Pánthelymarófejek



Forstner fúrószárak

Tárcsa/befogószár-
vágókFúrószárak
zsaluzáshoz,
építkezéshez

61	64	65	66	67
6.0 – 32.0	15.0 – 50.0	10.0 – 50.0	10.0 – 40.0	6.0 – 30.0
95 – 470	-	-	-	400 / 600
Különféle Hex	Hengeres Ø 8/10 mm	Hengeres Ø 8/10 mm	Hengeres Ø 13 mm	Hengeres vagy SDS plus
✓	✓	✓	✓	✓
✓	✓	✓	-	-
✓	✓	✓	-	✓
-	✓	✓	-	-
-	✓	-	-	✓
-	✓	-	-	-
-	✓	-	-	-
-	-	-	-	✓
-	-	-	-	✓
-	-	-	-	✓
-	✓	-	-	-
-	✓	-	-	-
-	✓	-	-	✓

NAGY SEBESSÉGŰ FÚRÁS FÁBAN

EXPERT Self Cut Speed lapos marófúrók

KÍNÁLAT: Ø 6 mm – 40 mm

EXPERT

- 1 A gyors fúrás egyszerűen megvalósítható a Bosch Tip Technology révén
- 2 Önelőtő menet a könnyed fúrás és a gyors munka érdekében
- 3 Intelligens, hullámosított, lapos fúrószar a gyors forgácseltávolításhoz



EXPERT SelfCut Speed lapos marófúrók

EXPERT



- ▶ Ideális gyors és durva furatkészítéshez mindenféle puhafában, például átmenő furatok készítéséhez kábelek, csövek és egyéb kötőelemek számára. Egyszerűen használhatók szűk hézagokban. Keményfához nem alkalmas.
- ▶ A legjobb választás villanyszerelők és más beépítő szakemberek számára: gyors és hatékony.
- ▶ Akár 3x gyorsabb, mint a Bosch 2609255269 lapos marófúró.
- ▶ 1/4"-es hatszögletű szár hárompofás és hatszögletű fúrotkmányokhoz való használatra.



TERMÉKTULAJDONSÁGOK			MEGRENDÉSI INFORMÁCIÓK				
Átmérő (D), mm	Teljes hossz (L2), mm	Szárátmérő (d) hüvelyk	Csm. mód	Kisz. egys.	Csomagolási egység	Vonalkód 4 059 952...	Rendelési szám
Teljes hossz 152 mm							
6	152	1/4	PC1d	1	5	533834	2 608 900 309
8	152	1/4	PC1d	1	5	533841	2 608 900 310

EXPERT SelfCut Speed lapos marófúrók

EXPERT

TERMÉKTULAJDONSÁGOK			MEGRENDELÉSI INFORMÁCIÓK				
Átmérő (D), mm	Teljes hossz (L2), mm	Szárátmérő (d) hüvelyk	Csm. mód	Kisz. egys.	Csomagolási egység	Vonalkód 4 059 952...	Rendelési szám
10	152	1/4	PC1d	1	5	533858	2 608 900 311
12	152	1/4	PC1d	1	5	533865	2 608 900 312
13	152	1/4	PC1d	1	5	533872	2 608 900 313
14	152	1/4	PC1d	1	5	533889	2 608 900 314
17	152	1/4	PC1d	1	5	533902	2 608 900 316
19	152	1/4	PC1d	1	5	533926	2 608 900 318
20	152	1/4	PC1d	1	5	533933	2 608 900 319
24	152	1/4	PC1d	1	5	533957	2 608 900 321
25	152	1/4	PC1d	1	5	533964	2 608 900 322
26	152	1/4	PC1d	1	5	533971	2 608 900 323
30	152	1/4	PC1d	1	5	533995	2 608 900 325
32	152	1/4	PC1d	1	5	534008	2 608 900 326
36	152	1/4	PC1d	1	5	534022	2 608 900 328
Teljes hossz 400 mm							
6	400	1/4	PC1a	1	5	534114	2 608 900 337
8	400	1/4	PC1a	1	5	534121	2 608 900 338
10	400	1/4	PC1a	1	5	534138	2 608 900 339
13	400	1/4	PC1a	1	5	534152	2 608 900 341
14	400	1/4	PC1a	1	5	534169	2 608 900 342
17	400	1/4	PC1a	1	5	534183	2 608 900 344
18	400	1/4	PC1a	1	5	534190	2 608 900 345
19	400	1/4	PC1a	1	5	534206	2 608 900 346
20	400	1/4	PC1a	1	5	534213	2 608 900 347
22	400	1/4	PC1a	1	5	534220	2 608 900 348
24	400	1/4	PC1a	1	5	534237	2 608 900 349
26	400	1/4	PC1a	1	5	534251	2 608 900 351
28	400	1/4	PC1a	1	5	534268	2 608 900 352
35	400	1/4	PC1a	1	5	534299	2 608 900 355
36	400	1/4	PC1a	1	5	534305	2 608 900 356
38	400	1/4	PC1a	1	5	534312	2 608 900 357
40	400	1/4	PC1a	1	5	534329	2 608 900 358
Total length 400 mm							
12	400	1/4	PC1a	1	5	534145	2 608 900 340
16	400	1/4	PC1a	1	5	534176	2 608 900 343
25	400	1/4	PC1a	1	5	534244	2 608 900 350
30	400	1/4	PC1a	1	5	534275	2 608 900 353
32	400	1/4	PC1a	1	5	534282	2 608 900 354
Total length 152 mm							
16	152	1/4	PC1d	1	5	533896	2 608 900 315
18	152	1/4	PC1d	1	5	533919	2 608 900 317
22	152	1/4	PC1d	1	5	533940	2 608 900 320
28	152	1/4	PC1d	1	5	533988	2 608 900 324
35	152	1/4	PC1d	1	5	534015	2 608 900 327
38	152	1/4	PC1d	1	5	534039	2 608 900 329
40	152	1/4	PC1d	1	5	534046	2 608 900 330

EXPERT SelfCut Speed lapos marófúrókészletek

EXPERT

- ▶ Ideális gyors és durva furatkészítéshez mindenféle puhafában, például átmenő furatok készítéséhez kábelek, csövek és egyéb kötőelemek szerelvények számára. Egyszerűen használhatók szűk hézagokban. Keményfához nem alkalmas.
- ▶ A legjobb választás villanyszerelők és más beépítő szakemberek számára: gyors és hatékony.
- ▶ Akár 3x gyorsabb, mint a Bosch 2609255269 lapos marófúró.
- ▶ 1/4"-es hatszögletű szár hárompofás és hatszögletű fúrótokmányokhoz való használatra.

TERMÉKTULAJDONSÁGOK				MEGRENDÉSI INFORMÁCIÓK				
Külső átmérő, mm	Készlet mérete(i) mm	Készlet tartalma	Csm. mód	Kisz. egys.	Csomagolási egység	Vonalkód 4 059 952...	Rendelési szám	
3 részes SelfCut Speed lapos marófúró készlet								
20	232,0 x 115,0 x 20	3	PC1a	3	5	534053	2 608 900 331	
22								
25								
6 részes SelfCut Speed lapos marófúró készlet feltekerhető tokban								
14	195,0 x 185,0 x 15	6	PC1a	6	1	534060	2 608 900 332	
16								
18								
20								
22								
24								
13	195,0 x 185,0 x 15	6	PC1a	6	1	534077	2 608 900 333	
16								
19								
20								
22								
25								
7 részes SelfCut Speed lapos marófúró készlet hosszabbítóval (152 mm)								
16	215,0 x 235,0 x 20	7	PC1a	7	5	534084	2 608 900 334	
18								
20								
22								
25								
32								
8 részes Self Cut Speed lapos marófúrószár készlet								
12	230,0 x 210,0 x 20	8	PC1a	8	5	534091	2 608 900 335	
16								
18								
20								
22								
25								
28								
32								
13 részes SelfCut Speed lapos marófúró készlet feltekerhető tokban								
10	300,0 x 345,0 x 20	13	PC1a	13	5	534107	2 608 900 336	
12								
13								
14								
16								
18								
20								
22								
24								
25								
28								
30								
32								

Hosszabbító lapos marófúróhoz

TERMÉKTULAJDONSÁGOK		MEGRENDELÉSI INFORMÁCIÓK				
Hosszúság mm	Csm. mód	Kisz. egys.	Csomagolási egység	Vonalkód 3 165 140...	Rendelési szám	
Gyorsbefogó-hosszabbító a Self Cut Speed 1/4"-os hatszögletű szárú lapos marófúróhoz						
152	PC1a	1	1	638821	2 608 587 520	
305	PC1a	1	1	638838	2 608 587 521	



Hosszabbító a Self Cut Speed 1/4"-os (6,35 mm-es) hatszögletű szárú lapos marófúróhoz					
152	PC1a	1	1	346450	2 608 595 422
305	PC1a	1	1	346467	2 608 595 423



Állítható lapos marófúrók

TERMÉKTULAJDONSÁGOK		MEGRENDELÉSI INFORMÁCIÓK				
Teljes hossz (L2), mm	Csm. mód	Kisz. egys.	Csomagolási egység	Vonalkód 3 165 140...	Rendelési szám	
Állítható lapos marófúró, Ø 15 - 25 mm, Ø 25 - 45 mm						
120	P1c	1	1	059398	2 608 596 333	



Fa spirálfúrók

Süllyesztő fa spirálfúróhoz

- ▶ **Alkalmas** kemény- és puhafához, laminált és bevonat nélküli forgácsolaphoz, rétegelt lemezhez
- ▶ A süllyesztő mélységütközöként is alkalmazható

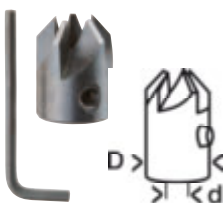

TERMÉKTULAJDONSÁGOK			MEGRENDÉSI INFORMÁCIÓK				
Átmérő, mm	Külső átmérő mm	Süllyesztés	Csm. mód	Kisz. egys.	Csomagolási egység	Vonalkód 3 165 140...	Rendelési szám
3	16	M 5	P1c	1	1	510998	2 608 585 737
4	16	M 5	P1c	1	1	511001	2 608 585 738
5	16	M 5	P1c	1	1	511018	2 608 585 739
6	16	M 5	P1c	1	1	511025	2 608 585 740
8	19	M 6	P1c	1	1	511032	2 608 585 741

Fa spirálfúró készletek

TERMÉKTULAJDONSÁGOK					MEGRENDÉSI INFORMÁCIÓK				
Külső átmérő, mm	Munkahossz, mm	Teljes hossz, mm	Készletméret	Készlet mérete(i) mm	Csm. mód	Kisz. egys.	Csomagolási egység	Vonalkód 3 165 140...	Rendelési szám
5 részes Robust Line fa spirálfúró készlet									
4	43	75	A	156,5 x 69,5 x 23	P1k	5	5	446112	2 607 010 527
5	52	86							
6	57	93							
8	75	117							
10	80	120							



7 részes fafúrókészlet									
3	30	60	-	-	P1k	7	1	557351	2 607 017 034
4	40	70							
5	45	85							
6	50	90							
7	60	105							
8	65	110							
10	75	120							



Fa spirálfúró készletek



TERMÉKTULAJDONSÁGOK					MEGRENDELÉSI INFORMÁCIÓK				
Külső átmérő, mm	Munkahossz, mm	Teljes hossz, mm	Készletméret	Készlet mérete(i) mm	Csm. mód	Kisz. egys.	Csomagolási egység	Vonalkód 3 165 140...	Rendelési szám
8 részes Robust Line fa spirálfúró készlet									
3	33	61	B	156,5 x	P1c	8	5	446174	2 607 010 533
4	43	75		106,5 x 23					
5	52	86							
6	57	93							
7	69	109							
8	75	117							
9	80	120							
10	80	120							

Fa spirálfúró 90°-os süllyesztővel

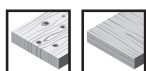

- ▶ **Alkalmos** kemény- és puhafához, laminált és bevonat nélküli forgácsolaphoz, rétegelt lemezhez
- ▶ Fúrás és süllyesztés egy munkamenetben
- ▶ A süllyesztő mélységütközőként is alkalmazható
- ▶ Hengeres, kétspirálú

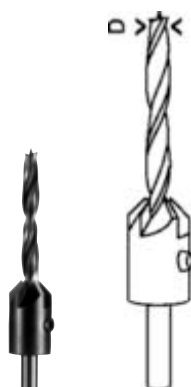

TERMÉKTULAJDONSÁGOK		MEGRENDELÉSI INFORMÁCIÓK						
Átmérő (D), mm	Külső átmérő, mm	Csm. mód	Kisz. egys.	Csomagolási egység	Vonalkód 3 165 140...	Rendelési szám		
3	16	P1c	1	1	323666	2 608 595 345		
4	16	P1c	1	1	059978	2 608 596 391		
5	16	P1c	1	1	059985	2 608 596 392		
6	16	P1c	1	1	059992	2 608 596 393		
7	16	P1c	1	1	060004	2 608 596 394		
8	20	P1c	1	1	060011	2 608 596 395		
10	20	P1c	1	1	060028	2 608 596 396		
12	20	P1c	1	1	060035	2 608 596 397		

HSS fa spirálfúrók 1/4"-os hatszögletű szárral

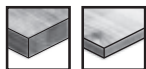

- ▶ **Alkalmos** kemény- és puhafához
- ▶ Tömör kőszőrült HSS-precíziós fa spirálfúró központosító csúccsal és váll-élekkel
- ▶ ISO 1173 E6.3 szerinti külső hatszögletű szárral
- ▶ Gyorsabb, szerszám nélküli fúrószárcsere
- ▶ Fúrószín: fényes
- ▶ Kétspiralú

TERMÉKTULAJDONSÁGOK			MEGRENDELÉSI INFORMÁCIÓK				
Átmérő (D), mm	Munkahossz (L1), mm	Teljes hossz (L2), mm	Csm. mód	Kisz. egys.	Csomagolási egység	Vonalkód 3 165 140...	Rendelési szám
2	24	62	PC1d	1	5	395434	2 608 595 518
3	33	74	PC1d	1	5	395441	2 608 595 519
4	43	88	PC1d	1	5	395458	2 608 595 520
5	52	99	PC1d	1	5	395465	2 608 595 521
6	63	106	PC1d	1	5	395472	2 608 595 522
8	75	117	PC1d	1	5	395489	2 608 595 523
10	87	133	PC1d	1	5	395496	2 608 595 524

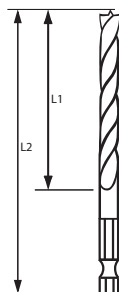

Gépi fafúró M-csúccsal (2 elővágóél)

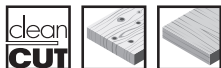

- ▶ Fúrók CBN-kőszőrült M-csúccsal
- ▶ A különleges spirálforma megakadályozza a beszorulást és segíti a gyors forgácskihordást
- ▶ A fúró színe: fényes, fekete
- ▶ Két vágóélű fúró, hengeres, kétspiralú

TERMÉKTULAJDONSÁGOK				MEGRENDELÉSI INFORMÁCIÓK				
Átmérő (D), mm	Munkahossz (L1), mm	Teljes hossz (L2), mm	Szárátmérő (d) mm	Csm. mód	Kisz. egys.	Csomagolási egység	Vonalkód 3 165 140...	Rendelési szám
Teljes hossz 250 mm								
6	190	250	6	PC1d	1	1	099530	2 608 597 187
8	190	250	8	PC1d	1	1	099547	2 608 597 188
10	190	250	10	PC1d	1	1	099554	2 608 597 189
12	190	250	10	PC1d	1	1	099561	2 608 597 190
14	190	250	10	PC1d	1	1	099578	2 608 597 191
16	190	250	10	P1c	1	1	099585	2 608 597 192
18	190	250	10	P1c	1	1	099592	2 608 597 193
20	190	250	10	P1c	1	1	099608	2 608 597 194
Teljes hossz 400 mm								
8	340	400	8	P1c	1	1	099615	2 608 597 195
10	340	400	10	P1c	1	1	099622	2 608 597 196
12	340	400	10	P1c	1	1	099639	2 608 597 197
14	340	400	10	P1c	1	1	099646	2 608 597 198
16	340	400	10	P1c	1	1	099653	2 608 597 199
18	340	400	10	P1c	1	1	099660	2 608 597 200

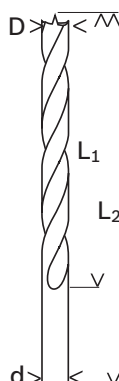

Gépi fafúró M-csúccsal (2 elővágóél)

TERMÉKTULAJDONSÁGOK				MEGRENDÉLÉSI INFORMÁCIÓK				
Átmérő (D), mm	Munkahossz (L1), mm	Teljes hossz (L2), mm	Száratmérő (d) mm	Csm. mód	Kisz. egys.	Csomagolási egység	Vonalkód 3 165 140...	Rendelési szám
20	340	400	10	P1c	1	1	099677	2 608 597 201

Standard fa spirálfúró

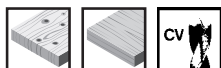

- ▶ Alkalmos kemény és puha fához
- ▶ Fúrószár központosító csúccsal és süllyesztő éllel
- ▶ A fúrószár színe: fekete, köszörült kúpos éllel
- ▶ Kétspirálú

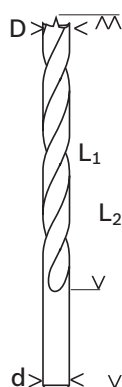

1-es csomag

3	33	61	3	PC1d	1	5	059060	2 608 596 300
4	43	75	4	PC1d	1	5	059077	2 608 596 301
5	52	86	5	PC1d	1	5	059084	2 608 596 302
6	57	93	6	PC1d	1	5	059091	2 608 596 303
7	69	109	7	PC1d	1	5	059107	2 608 596 304
8	75	117	8	PC1d	1	5	059114	2 608 596 305
9	80	120	9	PC1d	1	5	059121	2 608 596 306
10	80	120	10	PC1d	1	5	059138	2 608 596 307
11	89	142	10	PC1d	1	5	059145	2 608 596 308
12	96	151	10	PC1d	1	5	059152	2 608 596 309
13	96	151	10	PC1d	1	1	059169	2 608 596 310
14	96	151	10	PC1d	1	1	059176	2 608 596 311
15	100	160	10	P1c	1	1	059183	2 608 596 312
16	100	160	10	P1c	1	1	059190	2 608 596 313
18	130	180	10	P1c	1	1	099684	2 608 597 202
20	140	200	10	P1c	1	1	099691	2 608 597 203
22	140	210	13	P1c	1	1	099707	2 608 597 204
24	140	215	13	P1c	1	1	099714	2 608 597 205
26	140	215	13	P1c	1	1	099721	2 608 597 206
28	140	220	13	P1c	1	1	099738	2 608 597 207
30	145	220	13	P1c	1	1	099745	2 608 597 208

Fafúró készletek hatszögletű szárral



TERMÉKTULAJDONSÁGOK					MEGRENDÉLÉSI INFORMÁCIÓK				
Külső átmérő, mm	Munkahossz, mm	Teljes hossz, mm	Készletméret	Készlet mérete(i) mm	Csm. mód	Kisz. egys.	Csomagolási egység	Vonalkód 3 165 140...	Rendelési szám
5 részes fa spirálfúró készlet, 1/4"-os hatszögletű szárral									
2	24	62	-	56,0 x 18,0	P1k	5	1	395502	2 608 595 525
3	33	74	-	x 163					
4	43	88							
5	52	99							
6	63	106							

Fafúró készletek hatszögletű szárral



TERMÉKTULAJDONSÁGOK					MEGRENDÉLÉSI INFORMÁCIÓK				
Külső átmérő, mm	Munkahossz, mm	Teljes hossz, mm	Készletméret	Készlet mérete(i) mm	Csm. mód	Kisz. egys.	Csomagolási egység	Vonalkód 3 165 140...	Rendelési szám
7 részes Robust Line fa spirálfúró készlet, 1/4"-os hatszögletű szárral									
2	24	-	A	156,5 x	P1k	7	1	517034	2 607 019 923
3	33			107,0 x 23					
3	33								
4	43								
5	52								
6	63								
8	75								

CSIGAFÚRÓK FÁHOZ

Pontos és tiszta furatok.

NAGY IGÉNYBEVÉTELŰ ÖNELŐTOLÓ CSÚCS

Teljesen behúzza a fúrót

ÚJ KIALAKÍTÁSÚ METSZŐSARKANTYÚ

Tiszta és gyors furatok

SZILÁRD MAG, ALACSONY SÚRLÓDÁSÚ HORONY

Egyenes fúrás, gyors
forgácseltávolítás



Csigafúró, hatszögletű szár

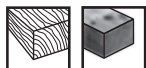

- ▶ **Alkalmos** mindenfajta puha- és keményfához, akár nedves fában is
- ▶ Ideális a kiegészítő szakiparban – ácsoknál, tetőfedőknél – történő alkalmazáshoz
- ▶ Használható az összes 13 mm-es tokmányú fúrógépből
- ▶ Átmenő furatokhoz és szarufaszegyek előfúrásához és tipicsap furatokhoz
- ▶ A nagy pontosságú köszörülés mérettartó furatokat biztosít
- ▶ A csigavonal optimális geometriája következtében a fúrás gyorsan végezhető
- ▶ Nagyfokú törésbiztonság, finom felületcsiszolás

TERMÉKTULAJDONSÁGOK					MEGRENDÉLÉSI INFORMÁCIÓK				
Átmérő (D), mm	Munkahossz (L1), mm	Kulcsnyílás (d), mm	Átmérő (D), hüvelyk	Kulcsnyílás (d), hüvelyk	Csm. mód	Kisz. egys.	Csomagolási egység	Vonalkód 3 165 140...	Rendelési szám
Teljes hossz 160 mm									
6	95	4,8	-	3/16	P1h	1	1	488648	2 608 585 694
7	95	5,6	-	7/32	P1h	1	1	488655	2 608 585 695
8	95	6,35	-	1/4	P1h	1	1	488662	2 608 585 696
10	95	6,35	-	1/4	P1h	1	1	488679	2 608 585 697
11	95	6,35	-	1/4	P1h	1	1	488686	2 608 585 698
12	95	6,35	-	1/4	P1h	1	1	488693	2 608 585 699
13	95	7,9	-	5/16	P1h	1	1	488709	2 608 585 700
14	95	11,1	-	7/16	P1h	1	1	488716	2 608 585 701
15	95	11,1	-	7/16	P1h	1	1	488723	2 608 585 702
16	95	11,1	-	7/16	P1h	1	1	488730	2 608 585 703
18	95	11,1	-	7/16	P1h	1	1	488747	2 608 585 704

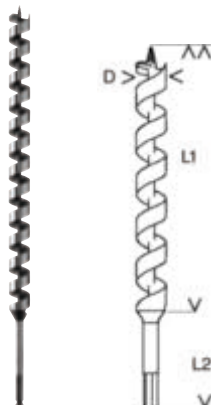

Csigafúró, hatszögletű szár

TERMÉKTULAJDONSÁGOK					MEGRENDELÉSI INFORMÁCIÓK				
Átmérő (D), mm	Munkahossz (L1), mm	Kulcsnyílás (d), mm	Átmérő (D), hüvelyk	Kulcsnyílás (d), hüvelyk	Csm. mód	Kisz. egys.	Csomagolási egység	Vonalkód 3 165 140...	Rendelési szám
20	95	11,1	-	7/16	P1h	1	1	488754	2 608 585 705
22	95	11,1	-	7/16	P1h	1	1	488761	2 608 585 706
24	95	11,1	-	7/16	P1h	1	1	488778	2 608 585 707
25	100	11,1	-	7/16	P1h	1	1	488785	2 608 585 708
26	95	11,1	-	7/16	P1h	1	1	488792	2 608 585 709
28	95	11,1	-	7/16	P1h	1	1	488808	2 608 585 710
30	95	11,1	-	7/16	P1h	1	1	488815	2 608 585 711
32	95	11,1	-	7/16	P1h	1	1	488822	2 608 585 712
Teljes hossz 235 mm									
6	170	4,8	3/16	3/16	P1h	1	1	183314	2 608 597 622
7	170	5,6	-	7/32	P1h	1	1	488839	2 608 585 713
8	170	6,35	1/4	1/4	P1h	1	1	183321	2 608 597 623
10	170	6,35	1/4	1/4	P1h	1	1	183338	2 608 597 624
11	170	6,35	1/4	1/4	P1h	1	1	183345	2 608 597 625
12	170	6,35	1/4	1/4	P1h	1	1	183352	2 608 597 626
13	170	7,9	5/16	5/16	P1h	1	1	183369	2 608 597 627
14	170	11,1	7/16	7/16	P1h	1	1	183376	2 608 597 628
15	170	11,1	7/16	7/16	P1h	1	1	183383	2 608 597 629
16	170	11,1	7/16	7/16	P1h	1	1	183390	2 608 597 630
18	170	11,1	7/16	7/16	P1h	1	1	183406	2 608 597 631
20	170	11,1	7/16	7/16	P1h	1	1	183413	2 608 597 632
22	170	11,1	7/16	7/16	P1h	1	1	183420	2 608 597 633
24	170	11,1	7/16	7/16	P1h	1	1	183437	2 608 597 634
25	170	11,1	7/16	7/16	P1h	1	1	183444	2 608 597 635
26	170	11,1	7/16	7/16	P1h	1	1	183451	2 608 597 636
28	170	11,1	7/16	7/16	P1h	1	1	183468	2 608 597 637
30	170	11,1	7/16	7/16	P1h	1	1	183475	2 608 597 638
32	170	11,1	7/16	7/16	P1h	1	1	183482	2 608 597 639
Teljes hossz 450 mm									
7	385	5,6	-	7/32	P1h	1	1	488846	2 608 585 714
8	385	6,35	1/4	1/4	P1h	1	1	183499	2 608 597 640
10	385	6,35	1/4	1/4	P1h	1	1	183505	2 608 597 641
12	385	6,35	1/4	1/4	P1h	1	1	183512	2 608 597 642
14	385	11,1	7/16	7/16	P1h	1	1	183529	2 608 597 643
16	385	11,1	7/16	7/16	P1h	1	1	183536	2 608 597 644
18	385	11,1	7/16	7/16	P1h	1	1	183543	2 608 597 645
20	385	11,1	7/16	7/16	P1h	1	1	183550	2 608 597 646
22	385	11,1	7/16	7/16	P1h	1	1	183567	2 608 597 647
24	385	11,1	7/16	7/16	P1h	1	1	183574	2 608 597 648
25	385	11,1	7/16	7/16	P1h	1	1	505925	2 608 585 730
26	385	11,1	7/16	7/16	P1h	1	1	183581	2 608 597 649
28	385	11,1	7/16	7/16	P1h	1	1	183598	2 608 597 650
30	385	11,1	7/16	7/16	P1h	1	1	183604	2 608 597 651
32	385	11,1	7/16	7/16	P1h	1	1	183611	2 608 597 652
Teljes hossz 600 mm									
10	470	7,9	-	5/16	P1h	1	1	488860	2 608 585 716
12	470	7,9	-	5/16	P1h	1	1	488877	2 608 585 717
14	470	11,1	-	7/16	P1h	1	1	488884	2 608 585 718
16	470	11,1	-	7/16	P1h	1	1	488891	2 608 585 719
18	470	11,1	-	7/16	P1h	1	1	488907	2 608 585 720
20	470	11,1	-	7/16	P1h	1	1	488914	2 608 585 721
22	470	11,1	-	7/16	P1h	1	1	488921	2 608 585 722

Csigafúró, hatszögletű szár

TERMÉKTULAJDONSÁGOK					MEGRENDELÉSI INFORMÁCIÓK				
Átmérő (D), mm	Munkahossz (L1), mm	Kulcsnyílás (d), mm	Átmérő (D), hüvelyk	Kulcsnyílás (d), hüvelyk	Csm. mód	Kisz. egys.	Csomagolási egység	Vonalkód 3 165 140...	Rendelési szám
24	470	11,1	-	7/16	P1h	1	1	488938	2 608 585 723
26	470	11,1	-	7/16	P1h	1	1	488945	2 608 585 724
28	470	11,1	-	7/16	P1h	1	1	488952	2 608 585 725
30	470	11,1	-	7/16	P1h	1	1	488969	2 608 585 726
32	470	11,1	-	7/16	P1h	1	1	488976	2 608 585 727

Csigafúró készletek, hatszögletű szárral

TERMÉKTULAJDONSÁGOK				MEGRENDELÉSI INFORMÁCIÓK				
Külső átmérő, mm	Munkahossz, mm	Teljes hossz, mm		Csm. mód	Kisz. egys.	Csomagolási egység	Vonalkód 3 165 140...	Rendelési szám
6 részes csigafúró készlet								
10	170	235		W0a	6	1	379090	2 607 019 322
12								
14								
16								
18								
20								
6 részes csigafúró készlet								
10	385	450		W0a	6	1	379106	2 607 019 323
12								
14								
16								
18								
20								



Műfúrók és Forstner-fúrók

Műfúrók, keményfém lapkás



- ▶ **Alkalmos** olyan abrazív anyagokhoz, mint az enyvezett és keményfa, forgácslap, farostlemez, műanyagbevonatú fa
- ▶ Ideális bútór- és épületasztalosoknál történő felhasználásra, kimondottan az ablak-, ajtó- és konyhabútorgyártásban

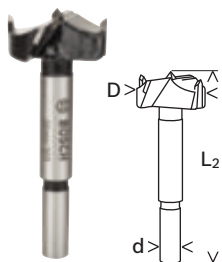

TERMÉKTULAJDONSÁGOK			MEGRENDELÉSI INFORMÁCIÓK				
Átmérő (D), mm	Teljes hossz (L2), mm	Szárátmérő (d) mm	Csm. mód	Kisz. egys.	Csomagolási egység	Vonalkód 3 165 140...	Rendelési szám
1-es csomag							
15	90	8	C1a	1	1	148177	2 608 597 601
16	90	8	P1p	1	1	148184	2 608 597 602
18	90	8	P1p	1	1	148191	2 608 597 603
20	90	8	C1a	1	1	148207	2 608 597 604
22	90	8	C1a	1	1	148214	2 608 597 605
24	90	8	P1p	1	1	148221	2 608 597 606
25	90	8	C1a	1	1	148238	2 608 597 607
26	90	8	P1p	1	1	148245	2 608 597 608
28	90	8	P1p	1	1	148252	2 608 597 609
30	90	8	C1a	1	1	148269	2 608 597 610
32	90	10	P1p	1	1	148276	2 608 597 611
34	90	10	P1p	1	1	148283	2 608 597 612
35	90	10	P1p	1	1	148290	2 608 597 613
36	90	10	P1p	1	1	148306	2 608 597 614
38	90	10	P1p	1	1	148313	2 608 597 615
40	90	10	P1p	1	1	148320	2 608 597 616
45	90	10	P1p	1	1	148337	2 608 597 617
50	90	10	C1a	1	1	148344	2 608 597 618

Műfúró készletek, keményfém lapkával

TERMÉKTULAJDONSÁGOK		MEGRENDELÉSI INFORMÁCIÓK				
Külső átmérő, mm		Csm. mód	Kisz. egys.	Csomagolási egység	Vonalkód 3 165 140...	Rendelési szám
5 részes műfúrókészlet, keményfém						
15		W0a	5	1	148375	2 607 018 750
20						
25						
30						
35						



Forstner-fúró, DIN 7483 G

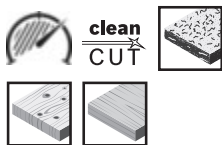

- ▶ **Alkalmos** kemény- és puhafához, furnérozott fához
- ▶ Precíziós fúró két fő- és oldalvágóélel, valamint rövid központosító csúccsal
- ▶ Edzett speciális acélból, gyári szabvány szerint, a vágóél keménysége min. 50 HRC
- ▶ Kovácsolt és köszörült fúrófej, fényes, fekete hornyokkal
- ▶ A vágási minőséget és a felszakadásmentes furatperemet illetően megfelel a legszigorúbb követelményeknek is
- ▶ Használható az összes 10 mm-es tokmányú fúrógépben

TERMÉKTULAJDONSÁGOK			MEGRENDÉLÉSI INFORMÁCIÓK				
Átmérő (D), mm	Teljes hossz (L2), mm	Szárátmérő (d) mm	Csm. mód	Kisz. egys.	Csomagolási egység	Vonalkód 3 165 140...	Rendelési szám
1-es csomag							
10	90	8	P1p	1	1	857901	2 608 577 000
12	90	8	P1p	1	1	857918	2 608 577 001
14	90	8	P1p	1	1	857925	2 608 577 002
15	90	8	P1p	1	1	857932	2 608 577 003
16	90	8	P1p	1	1	857949	2 608 577 004
18	90	8	P1p	1	1	857956	2 608 577 005
20	90	8	P1p	1	1	857963	2 608 577 006
22	90	8	P1p	1	1	857970	2 608 577 007
24	90	8	P1p	1	1	857987	2 608 577 008
25	90	8	P1p	1	1	857994	2 608 577 009
26	90	8	P1p	1	1	858007	2 608 577 010
27	90	8	P1p	1	1	858014	2 608 577 011
28	90	8	P1p	1	1	858021	2 608 577 012
30	90	8	P1p	1	1	858038	2 608 577 013
32	90	10	P1p	1	1	858045	2 608 577 014
34	90	10	P1p	1	1	858052	2 608 577 015
35	90	10	P1p	1	1	858069	2 608 577 016
36	90	10	P1p	1	1	858076	2 608 577 017
38	90	10	P1p	1	1	858083	2 608 577 018
40	90	10	P1p	1	1	858090	2 608 577 019
45	90	10	P1p	1	1	858106	2 608 577 020
50	90	10	P1p	1	1	858113	2 608 577 021

Forstner fúrókészlet

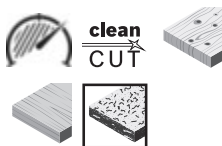

TERMÉKTULAJDONSÁGOK			MEGRENDÉLÉSI INFORMÁCIÓK				
Külső átmérő, mm	Teljes hossz, mm	Szárátmérő, mm	Csm. mód	Kisz. egys.	Csomagolási egység	Vonalkód 3 165 140...	Rendelési szám
5 részes Forstner fúrókészlet							
15	90	8	W0a	5	1	858120	2 608 577 022
20							
25							
30							
35							



Dugóvágó

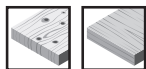

- ▶ **Alkalmos** puha- és keményfához, például erdei fenyő, tölgy, bükk
- ▶ Speciálisan asztalosok, számára
- ▶ Dugóvágó magas teljesítménnyel és hosszú élettartammal a kiváló minőségű szerszámacélnak és a stabil felépítésnek köszönhetően
- ▶ Nagy pontossággal köszörült fúrófej a pontos, hengeres, méretpontos csapok érdekében
- ▶ Köszönhetően a kiváló koncentrikusságnak és az optimális geometriának, a többszörös hátraköszörülésnek, alacsony súrlódás
- ▶ Az extra hosszú test a nyitott oldalakkal lehetővé teszi extra hosszú csapok vágását és azok egyszerű kivételét
- ▶ A 13 mm-es hengeres szár illik minden standard fúrógépbe



TERMÉKTULAJDONSÁGOK			MEGRENDÉLÉSI INFORMÁCIÓK				
Átmérő, mm	Teljes hossz, mm	Szárátmérő (mm)	Csm. mód	Kisz. egys.	Csomagolási egység	Vonalkód 3 165 140...	Rendelési szám
10	140	13	P1h	1	1	511056	2 608 585 743
15	140	13	P1h	1	1	511063	2 608 585 744
20	140	13	P1h	1	1	511070	2 608 585 745
25	140	13	P1h	1	1	511087	2 608 585 746
30	140	13	P1h	1	1	511094	2 608 585 747
35	160	13	P1h	1	1	511100	2 608 585 748
40	160	13	P1h	1	1	511117	2 608 585 749

Zsaluzat és installációs fúrók

Zsaluzat és installációs fúrók

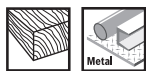

- ▶ **Alkalmos** zsaluzáshoz, belső munkálatokhoz, szaniter területhez, fűtésszereléshez, elektromos szereléshez, fémekhez is, pl. szendvicsszerkezetű anyagokhoz acél-, alumínium- vagy profillemezzel, fához, gipszkartonlaphoz, könnyű építőanyagokhoz, szigeteléshez
- ▶ Használható az összes 13 mm-es tokmányú fúrógépben
- ▶ HSS spirálfúró hosszú szárvéggel, fúrócsúcs kúppalást köszörüléssel 118°, DIN 7490 szerint
- ▶ A fúró megfelel a Német Faipari Szakmai Szövetség biztonsági előírásainak
- ▶ A fúró színe: fekete, fényes
- ▶ **Megjegyzés:** Csak ütés nélküli fúrásra alkalmas

TERMÉKTULAJDONSÁGOK			MEGRENDÉLÉSI INFORMÁCIÓK				
Átmérő (D), mm	Teljes hossz (L2), mm	Szártátmérő (d) mm	Csm. mód	Kisz. egys.	Csomagolási egység	Vonalkód 3 165 140...	Rendelési szám
Teljes hossz 400 mm							
6	400	5	P1c	1	1	099318	2 608 597 165
8	400	6	P1c	1	1	059411	2 608 596 335
10	400	8	P1c	1	1	059428	2 608 596 336
12	400	8	P1c	1	1	059435	2 608 596 337
14	400	8	P1c	1	1	059442	2 608 596 338
16	400	10	P1c	1	1	059459	2 608 596 339
18	400	10	P1c	1	1	059466	2 608 596 340
20	400	10	P1c	1	1	059473	2 608 596 341
22	400	10	P1c	1	1	099332	2 608 597 167
24	400	11	P1c	1	1	099349	2 608 597 168
26	400	11	P1c	1	1	099363	2 608 597 170
28	400	11	P1c	1	1	099370	2 608 597 171
30	400	11	P1c	1	1	099387	2 608 597 172
Teljes hossz 600 mm							
6	600	5	P1c	1	1	099394	2 608 597 173
8	600	6	P1c	1	1	059480	2 608 596 342
10	600	8	P1c	1	1	059497	2 608 596 343
12	600	8	P1c	1	1	059503	2 608 596 344
14	600	8	P1c	1	1	059510	2 608 596 345
16	600	10	P1c	1	1	059527	2 608 596 346
18	600	10	P1c	1	1	059534	2 608 596 347
20	600	10	P1c	1	1	059541	2 608 596 348
22	600	10	P1c	1	1	099400	2 608 597 174
24	600	11	P1c	1	1	099417	2 608 597 175
26	600	11	P1c	1	1	099424	2 608 597 176
28	600	11	P1c	1	1	099431	2 608 597 177
30	600	11	P1c	1	1	099448	2 608 597 178



SDS plus zsaluzat és installációs fúrók



► Alkalmas valamennyi SDS plus befogással rendelkező kalapácsfúróhoz

TERMÉKTULAJDONSÁGOK		MEGRENDÉLÉSI INFORMÁCIÓK				
Átmérő (D), mm	Teljes hossz (L2), mm	Csm. mód	Kisz. egys.	Csomagolási egység	Vonalkód 3 165 140...	Rendelési szám
Teljes hossz 400 mm						
10	400	P1c	1	1	103947	2 608 597 400
12	400	P1c	1	1	103961	2 608 597 402
14	400	P1c	1	1	103985	2 608 597 404
16	400	P1c	1	1	104005	2 608 597 406
18	400	P1c	1	1	104029	2 608 597 408
20	400	P1c	1	1	104043	2 608 597 410
24	400	P1c	1	1	104081	2 608 597 414
26	400	P1c	1	1	104104	2 608 597 416
28	400	P1c	1	1	104128	2 608 597 418
30	400	P1c	1	1	104142	2 608 597 420
Teljes hossz 600 mm						
10	600	P1c	1	1	103954	2 608 597 401
12	600	P1c	1	1	103978	2 608 597 403
14	600	P1c	1	1	103992	2 608 597 405
16	600	P1c	1	1	104012	2 608 597 407
18	600	P1c	1	1	104036	2 608 597 409
20	600	P1c	1	1	104050	2 608 597 411
22	600	P1c	1	1	104074	2 608 597 413
24	600	P1c	1	1	104098	2 608 597 415
26	600	P1c	1	1	104111	2 608 597 417
28	600	P1c	1	1	104135	2 608 597 419
30	600	P1c	1	1	104159	2 608 597 421
Teljes hossz 400 mm						
22	400	P1c	1	1	104067	2 608 597 412



Tartozékok fa illesztésekhez

Tipli furatjelölő

- ▶ Alkalmas 3; 3,3; 4; 4,2; 5; 6; 6,8; 8; 10; 12 mm-es fúróátmérőkhöz
- ▶ A szakszerű, könnyű munkavégzéshez fa-, acél- és többcélú fúrókkal



TERMÉKTULAJDONSÁGOK	MEGRENDÉSI INFORMÁCIÓK				
	Csm. mód	Kisz. egys.	Csomagolási egység	Vonalkód 3 165 140...	Rendelési szám
Tipli furatjelölő	C1a	1	1	085397	2 607 000 549

Bordázott fatipli

- ▶ Bordázott fatiplik, Ø 6; 8; 10 mm



Átmérő, mm	Hosszúság mm	MEGRENDÉSI INFORMÁCIÓK				
		Csm. mód	Kisz. egys.	Csomagolási egység	Vonalkód 3 165 140...	Rendelési szám
6	30	P1d	200	1	085786	2 607 000 443
8	40	P1d	150	1	085274	2 607 000 445
10	40	P1d	120	1	085298	2 607 000 447
		P1d	30	1	085304	2 607 000 448

Fatipli készletek

- ▶ Készletek fafúrókkal, mélységütközővel, tipli átjelölőkkel, fatiplikkal, enyvel
- ▶ Tiplik száma: Ø 6 és 8 mm esetén: 25 tipli, Ø 10 mm-hez: 20 tipli



32 részes fatiplikészlet						
6	30	PC1a	32	1	085311	2 607 000 449
8	40	PC1a	32	1	085328	2 607 000 542
27 részes fatiplikészlet						
10	40	PC1a	27	1	085335	2 607 000 543

Tipli átjelölő-készletek

► A csapfuratok egyszerű jelöléséhez



TERMÉKTULAJDONSÁGOK		MEGRENDÉLÉSI INFORMÁCIÓK				
Átmérő, mm	Csm. mód	Kisz. egys.	Csomagolási egység	Vonalkód 3 165 140...	Rendelési szám	
4 részes tipli átjelölőkészlet						
6	P1c	4	1	085342	2 607 000 544	
8	P1c	4	1	085359	2 607 000 545	
10	P1c	4	1	085366	2 607 000 546	

Mélységütköző készlet



TERMÉKTULAJDONSÁGOK		MEGRENDÉLÉSI INFORMÁCIÓK				
Külső átmérő, mm	Csm. mód	Kisz. egys.	Csomagolási egység	Vonalkód 3 165 140...	Rendelési szám	
Mélységütköző készlet kulccsal együtt						
6	P1c	4	1	085380	2 607 000 548	
8						
10						

KALAPÁCSFÚRÓK

Csúcsteljesítmény betonban

Gondoskodj szerszámaidról. Bosch professzionális tartozékok.



AZ SDS PLUS FÚRÓSZÁR-KÍNÁLAT

Gyors felszerelés és 100%-os erőátvitel.



	SDS plus-7X EXPERT	SDS plus-5X	SDS plus-3
Oldalszám	76	82	86
Átmérő mm	3.5 – 30.0	4.0 – 26.0	4.0 – 25.0
Munkahossz mm	50 – 950	50 – 550	50 – 400
Fejkialakítás			
PGM-tanúsítvány			

ANYAGOK

Falazat			
Beton			
Vasbeton			-
Természetes kő		-	-

FEJKIALAKÍTÁSOK



4 élű tömör keményfém fejű



4 vágóél



Keményfém fogak²



Aszimmetrikus keményfém fogazat



2 vágóél



*Bosch EXPERT termékek vs. Bosch standard termékek



SDS plus-9 Speed Clean

SDS plus-9 betonvasvágó

SDS plus-9 fúrókorona

Oldalszám	80	90	91
Átmérő mm	6.0 – 24.0	16.0 – 32.0	25.0 – 112.0
Munkahossz mm	100 – 320	120	50 – 54
Fejkialakítás			
PGM-tanúsítvány	✓	-	-
ANYAGOK			
Falazat	✓	-	✓
Beton	✓	-	✓
Vasbeton	-	✓	-
Természetes kő	-	-	-

AZ SDS MAX FÚRÓSZÁR-KÍNÁLAT

Gyors felszerelés és 100%-os erőátvitel.



	SDS max-8X EXPERT	SDS max-7	SDS max-4
Oldalszám	93	95	96
Átmérő mm	12.0 – 32.0	10.5 – 52	12.0 – 40.0
Munkahossz mm	200 – 800	200 – 1200	200 – 400
Fejkialakítás			
PGM-tanúsítvány			

ANYAGOK

Falazat			
Beton			
Vasbeton			
Természetes kő			-

FEJKIALAKÍTÁSOK



4 élű tömör keményfém fejű



2 vágóél



Aszimmetrikus keményfém fogazat



4 vágóél



Sokélű

*Bosch EXPERT termékek vs. Bosch standard termékek



SDS max-9 Natural Stone







SDS max-9 Break Through



SDS max-9 fúrókorona



SDS max-9 Speed Clean

Oldalszám	99	100	101	97
Átmérő mm	28.0 – 32.0	45.0 – 80.0	45.0 – 150.0	14.0 – 35.0
Munkahossz mm	400 – 800	450 – 850	80	400 – 650
Fejkialakítás				
PGM-tanúsítvány	✓	-	-	✓

ANYAGOK

Falazat	✓	✓	✓	✓
Beton	✓	✓	✓	✓
Vasbeton	-	-	-	-
Természetes kő	✓	-	-	-

HOSSZÚ ÉLETTARTAM VASBETONBAN VÉGZETT MUNKA SORÁN

EXPERT SDS plus-7X fúrósárak

KÍNÁLAT: Ø 3,5 mm – 30 mm

EXPERT

- 1 Bosch Carbide Technology a fúrósárak hosszú élettartamáért
- 2 Fúrd át a vasbetont 4 élű tömör keményfém fejű fúrósárral
- 3 Rendkívül ellenálló fúrócsúcs-csatlakozás a Bosch hegesztési technológiájával



**CARBIDE
TECHNOLOGY**

EXPERT SDS plus-7X kalapácsfúrók

EXPERT



- ▶ Ideálisan használhatók vasbeton fúrásához pl. olyan beltéri berendezések rögzítésénél, mint a légkondicionáló, a fűtőcsövek, az elektromos vezetékek és a lámpák.
- ▶ Villanszerelőknek a legjobb választás: long lasting and powerful.
- ▶ Akár 3x tovább tart, mint a Bosch SDS plus-3 fúrósár.
- ▶ Minden SDS plus kalapácsfúróval használható.



**CARBIDE
TECHNOLOGY** UP TO **3x** LONG LIFE

TERMÉKTULAJDONSÁGOK			MEGRENDÉSI INFORMÁCIÓK				
Átmérő (D), mm	Munkahossz (L1), mm	Teljes hossz (L2), mm	Csm. mód	Kisz. egys.	Csomagolási egység	Vonalkód 4 059 952...	Rendelési szám
Pack of 1							
3,5	50	115	P1e	1	1	531281	2 608 900 055
4	100	165	P1e	1	1	531311	2 608 900 058
6	200	265	P1e	1	5	531472	2 608 900 074
6,5	400	465	P1e	1	1	531557	2 608 900 082
7	100	165	P1e	1	1	531571	2 608 900 084

EXPERT SDS plus-7X kalapácsfúrók

EXPERT

TERMÉKTULAJDONSÁGOK			MEGRENDÉLÉSI INFORMÁCIÓK				
Átmérő (D), mm	Munkahossz (L1), mm	Teljes hossz (L2), mm	Csm. mód	Kisz. egys.	Csomagolási egység	Vonalkód 4 059 952...	Rendelési szám
8	200	265	P1e	1	5	531632	2 608 900 090
8	250	315	P1e	1	1	531649	2 608 900 091
10	50	115	P1e	1	1	531694	2 608 900 096
10	150	215	P1e	1	5	531717	2 608 900 098
10	200	265	P1e	1	5	531724	2 608 900 099
10	250	315	P1e	1	1	531731	2 608 900 100
10	550	600	P1e	1	1	531762	2 608 900 103
11	150	215	P1e	1	1	531793	2 608 900 106
11	200	265	P1e	1	1	531809	2 608 900 107
12	100	165	P1e	1	5	531816	2 608 900 108
12	150	215	P1e	1	5	531823	2 608 900 109
12	200	265	P1e	1	5	531830	2 608 900 110
12	250	315	P1e	1	5	531847	2 608 900 111
12	300	365	P1e	1	5	531854	2 608 900 112
13	200	265	P1e	1	1	531915	2 608 900 118
14	100	165	P1e	1	5	531922	2 608 900 119
14	300	365	P1e	1	1	531960	2 608 900 123
1 db-os kiszerezés							
3,5	100	165	P1e	1	1	531298	2 608 900 056
4	50	115	P1e	1	1	531304	2 608 900 057
5	50	115	P1e	1	5	531328	2 608 900 059
5	100	165	P1e	1	5	531335	2 608 900 060
5	150	215	P1e	1	5	531342	2 608 900 061
5	200	265	P1e	1	5	531359	2 608 900 062
5	250	315	P1e	1	5	531366	2 608 900 063
5	400	465	P1e	1	1	531373	2 608 900 064
5,5	50	115	P1e	1	5	531380	2 608 900 065
5,5	100	165	P1e	1	5	531397	2 608 900 066
5,5	150	215	P1e	1	5	531403	2 608 900 067
5,5	200	265	P1e	1	5	531410	2 608 900 068
5,5	250	315	P1e	1	1	531427	2 608 900 069
5,5	400	465	P1e	1	1	531434	2 608 900 070
6	50	115	P1e	1	5	531441	2 608 900 071
6	100	165	P1e	1	5	531458	2 608 900 072
6	150	215	P1e	1	5	531465	2 608 900 073
6	250	315	P1e	1	5	531489	2 608 900 075
6	400	465	P1e	1	1	531496	2 608 900 076
6,5	50	115	P1e	1	1	531502	2 608 900 077
6,5	100	165	P1e	1	5	531519	2 608 900 078
6,5	150	215	P1e	1	5	531526	2 608 900 079
6,5	200	265	P1e	1	5	531533	2 608 900 080
6,5	250	315	P1e	1	1	531540	2 608 900 081
7	50	115	P1e	1	1	531564	2 608 900 083
7	150	215	P1e	1	1	531588	2 608 900 085
7	200	265	P1e	1	1	531595	2 608 900 086
8	50	115	P1e	1	5	531601	2 608 900 087
8	100	165	P1e	1	5	531618	2 608 900 088
8	150	215	P1e	1	5	531625	2 608 900 089
8	300	365	P1e	1	5	531656	2 608 900 092
8	400	465	P1e	1	1	531663	2 608 900 093
9	100	165	P1e	1	1	531670	2 608 900 094
9	150	215	P1e	1	1	531687	2 608 900 095
10	100	165	P1e	1	5	531700	2 608 900 097
10	300	365	P1e	1	5	531748	2 608 900 101
10	400	465	P1e	1	1	531755	2 608 900 102
10	950	1.000	P1e	1	1	531779	2 608 900 104
11	100	165	P1e	1	1	531786	2 608 900 105
12	400	465	P1e	1	1	531861	2 608 900 113
12	550	600	P1e	1	1	531878	2 608 900 114
12	950	1.000	P1e	1	1	531885	2 608 900 115
13	100	165	P1e	1	1	531892	2 608 900 116
13	150	215	P1e	1	1	531908	2 608 900 117
14	150	215	P1e	1	5	531939	2 608 900 120
14	200	265	P1e	1	5	531946	2 608 900 121
14	250	315	P1e	1	5	531953	2 608 900 122
14	400	465	P1e	1	1	531977	2 608 900 124

EXPERT SDS plus-7X kalapácsfúrók

EXPERT

TERMÉKTULAJDONSÁGOK			MEGRENDÉLÉSI INFORMÁCIÓK				
Átmérő (D), mm	Munkahossz (L1), mm	Teljes hossz (L2), mm	Csm. mód	Kisz. egys.	Csomagolási egység	Vonalkód 4 059 952...	Rendelési szám
14	550	600	P1e	1	1	531984	2 608 900 125
14	950	1.000	P1e	1	1	531991	2 608 900 126
15	100	165	P1e	1	1	532004	2 608 900 127
15	200	265	P1e	1	1	532011	2 608 900 128
15	400	465	P1e	1	1	532028	2 608 900 129
16	150	215	P1e	1	5	532035	2 608 900 130
16	200	265	P1e	1	5	532042	2 608 900 131
16	250	315	P1e	1	1	532059	2 608 900 132
16	400	465	P1e	1	1	532066	2 608 900 133
16	550	600	P1e	1	1	532073	2 608 900 134
16	950	1.000	P1e	1	1	532080	2 608 900 135
17	150	215	P1e	1	1	532097	2 608 900 136
17	250	315	P1e	1	1	532103	2 608 900 137
18	200	250	P1e	1	1	532110	2 608 900 138
18	400	450	P1e	1	1	532127	2 608 900 139
18	550	600	P1e	1	1	532134	2 608 900 140
18	950	1.000	P1e	1	1	532141	2 608 900 141
20	200	250	P1e	1	1	532158	2 608 900 142
20	400	450	P1e	1	1	532165	2 608 900 143
20	550	600	P1e	1	1	532172	2 608 900 144
20	950	1.000	P1e	1	1	532189	2 608 900 145
22	200	250	P1e	1	1	532196	2 608 900 146
22	400	450	P1e	1	1	532202	2 608 900 147
22	550	600	P1e	1	1	532219	2 608 900 148
22	950	1.000	P1e	1	1	532226	2 608 900 149
24	400	450	P1e	1	1	532233	2 608 900 150
25	400	450	P1e	1	1	532240	2 608 900 151
25	550	600	P1e	1	1	532257	2 608 900 152
25	950	1.000	P1e	1	1	532264	2 608 900 153
28	400	450	P1e	1	1	532271	2 608 900 154
30	400	450	P1e	1	1	532288	2 608 900 155
10 db-os kiszerezés							
4	50	115	P1h	10	1	532295	2 608 900 156
5	50	115	P1h	10	1	532301	2 608 900 157
5	100	165	P1h	10	1	532318	2 608 900 158
6	50	115	P1h	10	1	532325	2 608 900 159
6	100	165	P1h	10	1	532332	2 608 900 160
6	150	215	P1h	10	1	532349	2 608 900 161
6	200	265	P1h	10	1	532356	2 608 900 162
6,5	100	165	P1h	10	1	532363	2 608 900 163
6,5	150	215	P1h	10	1	532370	2 608 900 164
6,5	200	265	P1h	10	1	532387	2 608 900 165
7	100	165	P1h	10	1	532394	2 608 900 166
8	100	165	P1h	10	1	532400	2 608 900 167
8	150	215	P1h	10	1	532417	2 608 900 168
8	200	265	P1h	10	1	532424	2 608 900 169
10	100	165	P1h	10	1	532431	2 608 900 170
10	150	215	P1h	10	1	532448	2 608 900 171
10	200	265	P1h	10	1	532455	2 608 900 172
12	100	165	P1h	10	1	532462	2 608 900 173
12	150	215	P1h	10	1	532479	2 608 900 174
12	200	265	P1h	10	1	532486	2 608 900 175
14	200	265	P1h	10	1	532493	2 608 900 176
16	200	265	P1h	10	1	532509	2 608 900 177
30 db-os kiszerezés							
5	50	115	P0h	30	1	532516	2 608 900 178
5	100	165	P0h	30	1	532523	2 608 900 179
6	50	115	P0h	30	1	532530	2 608 900 180
6	100	165	P0h	30	1	532547	2 608 900 181
6	150	215	P0h	30	1	532554	2 608 900 182
8	100	165	P0h	30	1	532561	2 608 900 183
8	150	215	P0h	30	1	532578	2 608 900 184
8	200	265	P0h	30	1	532585	2 608 900 185
10	100	165	P0h	30	1	532592	2 608 900 186
10	150	215	P0h	30	1	532608	2 608 900 187
10	200	265	P0h	30	1	532615	2 608 900 188

EXPERT SDS plus-7X kalapácsfúrók

EXPERT

TERMÉKTULAJDONSÁGOK			MEGRENDÉLÉSI INFORMÁCIÓK				
Átmérő (D), mm	Munkahossz (L1), mm	Tejjes hossz (L2), mm	Csm. mód	Kisz. egys.	Csomagolási egység	Vonalkód 4 059 952...	Rendelési szám
12	150	215	P0h	30	1	532622	2 608 900 189
12	200	265	P0h	30	1	532639	2 608 900 190
50 db-os készlet							
6	100	165	P0h	50	1	532646	2 608 900 191
8	100	165	P0h	50	1	532653	2 608 900 192
10	100	165	P0h	50	1	532660	2 608 900 193
10	150	215	P0h	50	1	532677	2 608 900 194

EXPERT SDS plus-7X kalapácsfúró-készletek

EXPERT



- ▶ Ideal for drilling holes in reinforced concrete, e.g. to anchor interior installations such as air conditioning, heating pipes, electrical wiring and lights.
- ▶ Best for electricians: long lasting and powerful.
- ▶ Akár 3x tovább tart, mint a Bosch SDS plus-3 fúrószár.
- ▶ Minden SDS plus kalapácsfúróval használható.



TERMÉKTULAJDONSÁGOK			MEGRENDÉLÉSI INFORMÁCIÓK				
Külső átmérő, mm	Munkahossz, mm	Tejjes hossz, mm	Csm. mód	Kisz. egys.	Csomagolási egység	Vonalkód 4 059 952...	Rendelési szám
3 részes SDS plus-7X fúrószárkészlet							
6	100	165	P1h	3	5	532707	2 608 900 196
8	100	165					
10	100	165					
5 részes Robust Line SDS plus-7X fúrószárkészlet							
5	50	115	P1k	5	1	532714	2 608 900 197
6	50	115					
6	100	165					
8	100	165					
10	100	165					
6	100	165	P1k	5	1	532721	2 608 900 198
6	100	165					
8	100	165					
8	100	165					
10	100	165					
7 részes SDS plus-7X fúrószárkészlet							
5	50	115	P1k	7	1	532691	2 608 900 195
6	50	115					
8	50	115					
6	100	165					
8	100	165					
10	100	165					
12	100	165					

SDS PLUS-9 SPEED CLEAN

Fúrás és takarítás egy lépésben.

PONTOS KÖZPONTOSÍTÁS

Központosító csúcs beton aktív fúrásához

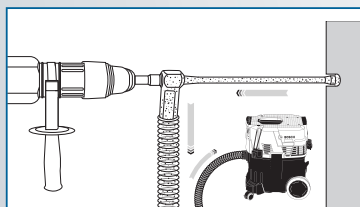

HATÉKONY PORELVEZETÉS

2 elszívó furat

NAGY KOPÁSÁLLÓSÁG

Kiemelkedően robusztus és agresszív, 4 élű keményfém fűrészlapok

SDS plus-9 Speed Clean

SDS plus-9 SpeedClean

- ▶ **Alkalmos** betonba fúráshoz
- ▶ Rendszer: A legjobb eredmény egy SDS plus fúrókalapáccsal, pl. a Bosch GBH 2-28 DV Professional (0 611 267 201) típusúval és egy M porosztályú porelszívóval, pl. a Bosch GAS 35 M AFC Professional (0 601 9C3 100) típusúval érhető el.
- ▶ **Megjegyzés:** A tipli behelyezéséhez mindig kövesse a tipli gyártójának utasításait.



TERMÉKTULAJDONSÁGOK			MEGRENDELÉSI INFORMÁCIÓK				
Átmérő (D), mm	Munkahossz (L1), mm	Teljes hossz (L2), mm	Csm. mód	Kisz. egys.	Csomagolási egység	Vonalkód 3 165 140...	Rendelési szám
1 részes csomag							
6	100	230	PC1b	1	1	976534	2 608 579 291
8	100	230	PC1b	1	1	976541	2 608 579 292
14	250	380	P1e	1	1	954013	2 608 578 963
15	250	380	P1e	1	1	954020	2 608 578 964
18	150	280	PC1b	1	1	976565	2 608 579 294
20	150	280	PC1b	1	1	976572	2 608 579 295
1 darabból álló csomag							
10	100	230	PC1b	1	1	976558	2 608 579 293
12	200	330	P1e	1	1	954006	2 608 578 962
1-es csomag							
16	250	380	P1e	1	1	857352	2 608 576 286
18	320	450	P1e	1	1	857369	2 608 576 287



SDS plus-9 Speed Clean

TERMÉKTULAJDONSÁGOK			MEGRENDÉLÉSI INFORMÁCIÓK				
Átmérő (D), mm	Munkahossz (L1), mm	Teljes hossz (L2), mm	Csm. mód	Kisz. egys.	Csomagolási egység	Vonalkód 3 165 140...	Rendelési szám
20	320	450	P1e	1	1	857376	2 608 576 288
22	320	450	P1e	1	1	857383	2 608 576 289
24	320	450	P1e	1	1	857390	2 608 576 290
SDS plus pótcsatlakozó							
-	-	-	P1b	1	1	857406	2 608 576 291



SDS PLUS-5X

Hatékony fúrás és ellenáll a betonvasnak.

KÖZPONTOSÍTÓ CSÚCS

Aktív és pontos központosítás betonban a központosító csúcsnak köszönhetően



NEM AKAD EL A BETONVASBAN

A 4 élű kialakításnak köszönhetően. A csúcs nem törik el



NAGY FÚRÁSI SEBESSÉG

A 4 hornyos kialakításnak köszönhetően gyors a porelvezetés és kisebb a kopás

SDS plus-5X kalapácsfúrók

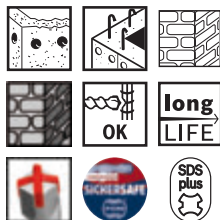

- ▶ Alkalmos falazathoz, betonhoz és vasalt betonhoz
- ▶ **Megfelelő a következőhöz:** minden SDS plus befogással rendelkező fúrókalapács
- ▶ www.pgm.eu

TERMÉKTULAJDONSÁGOK						MEGRENDELÉSI INFORMÁCIÓK				
Átmérő (D), mm	Munkahossz (L1), mm	Teljes hossz (L2), mm	Átmérő (D), hüvelyk	Munkahossz (L1), hüvelyk	Teljes hossz (L2), hüvelyk	Csm. mód	Kisz. egys.	Csomagolási egység	Vonalkód 6 949 509...	Rendelési szám
1-es csomag										
4	50	110	-	-	-	P2e	1	5	227461	2 608 836 604
4	100	160	-	-	-	P2e	1	5	227478	2 608 836 605
5	50	110	-	-	-	P2e	1	10	223241	2 608 833 771
5	100	160	-	-	-	P2e	1	10	223258	2 608 833 772
5	150	210	-	-	-	P2e	1	5	223265	2 608 833 773
5	200	260	-	-	-	P2e	1	5	227485	2 608 836 606
5	250	310	-	-	-	P2e	1	5	227492	2 608 836 607
5	400	460	-	-	-	P2e	1	5	227508	2 608 836 608
5,5	50	110	-	-	-	P2e	1	10	223272	2 608 833 774
5,5	100	160	-	-	-	P2e	1	5	223289	2 608 833 775
5,5	150	210	-	-	-	P2e	1	1	223296	2 608 833 776
5,5	200	260	-	-	-	P2e	1	5	227515	2 608 836 609
5,5	250	310	-	-	-	P2e	1	5	227522	2 608 836 610
5,5	400	460	-	-	-	P2e	1	5	227539	2 608 836 611
6	50	110	-	-	-	P2e	1	10	223302	2 608 833 777
6	100	160	-	-	-	P2e	1	10	223319	2 608 833 778

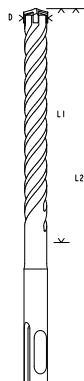

SDS plus-5X kalapácsfúrók

TERMÉKTULAJDONSÁGOK						MEGRENDÉLÉSI INFORMÁCIÓK				
Átmérő (D), mm	Munkahossz (L1), mm	Teljes hossz (L2), mm	Átmérő (D), hüvelyk	Munkahossz (L1), hüvelyk	Teljes hossz (L2), hüvelyk	Csm. mód	Kisz. egys.	Csomagolási egység	Vonalkód 6 949 509...	Rendelési szám
6	150	210	-	-	-	P2e	1	10	223326	2 608 833 779
6	200	260	-	-	-	P2e	1	10	223333	2 608 833 780
6	250	310	-	-	-	P2e	1	5	227546	2 608 836 612
6	400	460	-	-	-	P2e	1	5	227553	2 608 836 613
6,5	50	110	-	-	-	P2e	1	10	223340	2 608 833 781
6,5	100	160	-	-	-	P2e	1	10	223357	2 608 833 782
6,5	150	210	-	-	-	P2e	1	5	223364	2 608 833 783
6,5	200	260	-	-	-	P2e	1	5	223371	2 608 833 784
6,5	250	310	-	-	-	P2e	1	5	227560	2 608 836 614
7	50	110	-	-	-	P2e	1	10	223388	2 608 833 785
7	100	160	-	-	-	P2e	1	10	223395	2 608 833 786
7	150	210	-	-	-	P2e	1	5	223401	2 608 833 787
7	200	260	-	-	-	P2e	1	5	227577	2 608 836 615
8	50	110	-	-	-	P2e	1	10	223418	2 608 833 788
8	100	160	-	-	-	P2e	1	10	223425	2 608 833 789
8	150	210	-	-	-	P2e	1	10	223432	2 608 833 790
8	200	260	-	-	-	P2e	1	10	223449	2 608 833 791
8	250	310	-	-	-	P2e	1	5	223456	2 608 833 792
8	300	360	-	-	-	P2e	1	5	223463	2 608 833 793
8	400	460	-	-	-	P2e	1	5	223470	2 608 833 794
8	550	610	-	-	-	P2e	1	1	227584	2 608 836 616
9	100	160	-	-	-	P2e	1	5	223487	2 608 833 795
9	150	210	-	-	-	P2e	1	5	223494	2 608 833 796
9,5	100	160	-	-	-	P2e	1	5	227591	2 608 836 617
10	50	110	-	-	-	P2e	1	10	223500	2 608 833 797
10	100	160	-	-	-	P2e	1	10	223517	2 608 833 798
10	150	210	-	-	-	P2e	1	10	223524	2 608 833 799
10	200	260	-	-	-	P2e	1	10	223531	2 608 833 800
10	250	310	-	-	-	P2e	1	5	223548	2 608 833 801
10	300	360	-	-	-	P2e	1	5	223555	2 608 833 802
10	400	460	-	-	-	P2e	1	5	223562	2 608 833 803
10	550	610	-	-	-	P2e	1	1	227607	2 608 836 618
11	100	160	-	-	-	P2e	1	5	223579	2 608 833 804
11	150	210	-	-	-	P2e	1	1	223586	2 608 833 805
11	200	260	-	-	-	P2e	1	5	223593	2 608 833 806
12	100	160	-	-	-	P2e	1	10	223609	2 608 833 807
12	150	210	-	-	-	P2e	1	10	223616	2 608 833 808
12	200	260	-	-	-	P2e	1	10	223623	2 608 833 809
12	250	310	-	-	-	P2e	1	5	223630	2 608 833 810
12	300	360	-	-	-	P2e	1	5	223647	2 608 833 811
12	400	460	-	-	-	P2e	1	5	223654	2 608 833 812
12	550	610	-	-	-	P2e	1	1	227614	2 608 836 620
12,7	100	160	-	-	-	P2e	1	5	227621	2 608 836 622
13	100	160	-	-	-	P2e	1	5	223661	2 608 833 813
13	150	210	-	-	-	P2e	1	1	223678	2 608 833 814
13	200	260	-	-	-	P2e	1	5	223685	2 608 833 815
14	100	160	-	-	-	P2e	1	10	223692	2 608 833 816
14	150	210	-	-	-	P2e	1	10	223708	2 608 833 817
14	200	260	-	-	-	P2e	1	10	223715	2 608 833 818
14	250	310	-	-	-	P2e	1	5	223722	2 608 833 819
14	300	360	-	-	-	P2e	1	5	223739	2 608 833 820
14	400	460	-	-	-	P2e	1	5	223746	2 608 833 821
14	550	610	-	-	-	P2e	1	1	227638	2 608 836 623
14,3	100	160	-	-	-	P2e	1	5	227645	2 608 836 625
15	100	160	-	-	-	P2e	1	5	223753	2 608 833 822
15	200	260	-	-	-	P2e	1	5	223760	2 608 833 823

SDS plus-5X kalapácsfúrók

TERMÉKTULAJDONSÁGOK						MEGRENDÉLÉSI INFORMÁCIÓK				
Átmérő (D), mm	Munkahossz (L1), mm	Teljes hossz (L2), mm	Átmérő (D), hüvelyk	Munkahossz (L1), hüvelyk	Teljes hossz (L2), hüvelyk	Csm. mód	Kisz. egys.	Csomagolási egység	Vonalkód 6 949 509...	Rendelési szám
15	400	460	-	-	-	P2e	1	1	223777	2 608 833 824
16	150	210	-	-	-	P2e	1	10	223784	2 608 833 825
16	200	260	-	-	-	P2e	1	5	223791	2 608 833 826
16	250	310	-	-	-	P2e	1	5	223807	2 608 833 827
16	300	360	-	-	-	P2e	1	5	223814	2 608 833 828
16	400	460	-	-	-	P2e	1	5	223821	2 608 833 829
16	550	610	-	-	-	P2e	1	1	227652	2 608 836 626
17	150	210	-	-	-	P2e	1	5	227669	2 608 836 628
17	250	310	-	-	-	P2e	1	5	227676	2 608 836 629
17,5	100	160	-	-	-	P2e	1	5	227683	2 608 836 630
18	150	200	-	-	-	P2e	1	5	227690	2 608 836 631
18	250	300	-	-	-	P2e	1	1	227706	2 608 836 632
18	400	450	-	-	-	P2e	1	1	227713	2 608 836 633
18	550	600	-	-	-	P2e	1	1	227720	2 608 836 634
19	150	200	-	-	-	P2e	1	5	227737	2 608 836 636
19	250	300	-	-	-	P2e	1	1	227744	2 608 836 637
19	400	450	-	-	-	P2e	1	1	227751	2 608 836 638
20	150	200	-	-	-	P2e	1	5	227768	2 608 836 639
20	250	300	-	-	-	P2e	1	1	227775	2 608 836 640
20	400	450	-	-	-	P2e	1	1	227782	2 608 836 641
20	550	600	-	-	-	P2e	1	1	227799	2 608 836 642
22	200	250	-	-	-	P2e	1	5	227805	2 608 836 644
22	400	450	-	-	-	P2e	1	1	227812	2 608 836 645
22	550	600	-	-	-	P2e	1	1	227829	2 608 836 646
24	200	250	-	-	-	P2e	1	1	227836	2 608 836 647
24	400	450	-	-	-	P2e	1	1	227843	2 608 836 648
25	200	250	-	-	-	P2e	1	1	227850	2 608 836 649
25	400	450	-	-	-	P2e	1	1	227867	2 608 836 650
26	200	250	-	-	-	P2e	1	1	227874	2 608 836 651
26	400	450	-	-	-	P2e	1	1	227881	2 608 836 652
10-es csomag										
5	50	110	-	-	-	P1h	10	1	223838	2 608 833 889
5	100	160	-	-	-	P1h	10	1	223845	2 608 833 890
6	50	110	-	-	-	P1h	10	1	223852	2 608 833 891
6	100	160	-	-	-	P1h	10	1	223869	2 608 833 892
6	150	210	-	-	-	P1h	10	1	223876	2 608 833 893
6,5	100	160	-	-	-	P1h	10	1	223883	2 608 833 894
6,5	150	210	-	-	-	P1h	10	1	223890	2 608 833 895
6,5	200	260	-	-	-	P1h	10	1	223906	2 608 833 896
7	100	160	-	-	-	P1h	10	1	223913	2 608 833 897
8	50	110	-	-	-	P1h	10	1	223920	2 608 833 898
8	100	160	-	-	-	P1h	10	1	223937	2 608 833 899
8	150	210	-	-	-	P1h	10	1	223944	2 608 833 900
8	200	260	-	-	-	P1h	10	1	223951	2 608 833 901
10	100	160	-	-	-	P1h	10	1	223968	2 608 833 902
10	150	210	-	-	-	P1h	10	1	223975	2 608 833 903
10	200	260	-	-	-	P1h	10	1	223982	2 608 833 904
12	100	160	-	-	-	P1h	10	1	223999	2 608 833 905
12	150	210	-	-	-	P1h	10	1	224002	2 608 833 906
12	200	260	-	-	-	P1h	10	1	224019	2 608 833 907
14	100	160	-	-	-	P1h	10	1	224026	2 608 833 908
16	150	210	-	-	-	P1h	10	1	224033	2 608 833 909



SDS plus-5X kalapácsfúró-készletek

SDS plus-5X

TERMÉKTULAJDONSÁGOK

MEGRENDÉLÉSI INFORMÁCIÓK



Külső átmérő, mm	Munkahossz, mm	Teljes hossz, mm	Csm. mód	Kisz. egys.	Csomagolási egység	Vonalkód 6 949 509...	Rendelési szám
5 részes SDS plus-5X kalapácsfúró-készlet							
5	50	110	P1h	5	5	224040	2 608 833 910
6	50	110					
6	100	160					
8	100	160					
10	100	160					
6	100	160	P1h	5	5	224057	2 608 833 911
6	100	160					
8	100	160					
8	100	160					
10	100	160					



3 részes SDS plus-5X kalapácsfúró-készlet							
6	100	160	P1h	3	10	224064	2 608 833 912
8	100	160					
10	100	160					

SDS plus-3 kalapácsfúrók



- ▶ Alkalmas betonhoz és falazathoz
- ▶ Megfelelő a következőhöz: minden SDS plus befogással rendelkező fúrókalapács
- ▶ www.pgm.eu

TERMÉKTULAJDONSÁGOK			MEGRENDELÉSI INFORMÁCIÓK					Rendelési szám
Átmérő (D), mm	Munkahossz (L1), mm	Teljes hossz (L2), mm	Csm. mód	Kisz. egys.	Csomagolási egység	Vonalkód 6 949 509...		
1-es csomag								
4	50	110	P2e	1	5	209313	2 608 831 000	
4	100	160	P2e	1	5	209320	2 608 831 001	
5	50	110	P2e	1	5	209337	2 608 831 002	
5	100	160	P2e	1	5	209344	2 608 831 003	
5	150	210	P2e	1	5	209351	2 608 831 004	
5,5	50	110	P2e	1	5	209368	2 608 831 005	
5,5	100	160	P2e	1	5	209375	2 608 831 006	
6	50	110	P2e	1	5	209382	2 608 831 007	
6	100	160	P2e	1	5	209399	2 608 831 008	
6	150	210	P2e	1	5	209405	2 608 831 009	
6	200	260	P2e	1	5	209412	2 608 831 010	
6,5	50	110	P2e	1	1	209429	2 608 831 011	
6,5	100	160	P2e	1	5	209436	2 608 831 012	
6,5	150	210	P2e	1	5	209443	2 608 831 013	
6,5	200	260	P2e	1	5	209450	2 608 831 014	
7	50	110	P2e	1	5	209467	2 608 831 015	
7	100	160	P2e	1	5	209474	2 608 831 016	
7	150	210	P2e	1	5	209481	2 608 831 017	
8	50	110	P2e	1	5	209498	2 608 831 018	
8	100	160	P2e	1	5	209504	2 608 831 019	
8	150	210	P2e	1	5	209511	2 608 831 020	
8	200	260	P2e	1	5	209528	2 608 831 021	
8	400	460	P2e	1	1	209535	2 608 831 022	
9	100	160	P2e	1	5	209542	2 608 831 023	
10	50	110	P2e	1	5	209559	2 608 831 024	
10	100	160	P2e	1	5	209566	2 608 831 025	
10	150	210	P2e	1	5	209573	2 608 831 026	
10	200	260	P2e	1	5	209580	2 608 831 027	
10	250	310	P2e	1	5	209597	2 608 831 028	
10	300	360	P2e	1	5	209603	2 608 831 029	
10	400	460	P2e	1	1	209610	2 608 831 030	
11	100	160	P2e	1	5	209627	2 608 831 031	
12	100	160	P2e	1	5	209634	2 608 831 032	
12	150	210	P2e	1	5	209641	2 608 831 033	
12	200	260	P2e	1	5	209658	2 608 831 034	
12	300	360	P2e	1	5	209665	2 608 831 035	
12	400	460	P2e	1	1	209672	2 608 831 036	
13	100	160	P2e	1	5	209689	2 608 831 037	
14	100	160	P2e	1	5	209696	2 608 831 038	
14	150	210	P2e	1	5	209702	2 608 831 039	
14	200	260	P2e	1	5	209719	2 608 831 040	
14	300	360	P2e	1	5	209726	2 608 831 041	
14	400	460	P2e	1	1	209733	2 608 831 042	
15	100	160	P2e	1	5	209740	2 608 831 043	
16	150	210	P2e	1	5	209757	2 608 831 044	
16	250	310	P2e	1	5	209764	2 608 831 045	
16	300	360	P2e	1	1	209771	2 608 831 046	
16	400	460	P2e	1	1	209788	2 608 831 047	
18	150	200	P2e	1	1	209795	2 608 831 048	
18	250	300	P2e	1	1	209801	2 608 831 049	
18	300	350	P2e	1	1	209818	2 608 831 050	

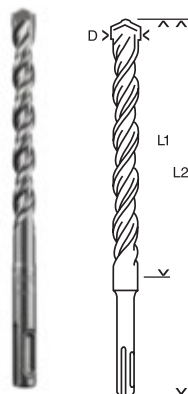

SDS plus-3 kalapácsfúrók

TERMÉKTULAJDONSÁGOK			MEGRENDÉLÉSI INFORMÁCIÓK				
Átmérő (D), mm	Munkahossz (L1), mm	Teljes hossz (L2), mm	Csm. mód	Kisz. egys.	Csomagolási egység	Vonalkód 6 949 509...	Rendelési szám
18	400	450	P2e	1	1	209825	2 608 831 051
20	150	200	P2e	1	1	209832	2 608 831 052
20	250	300	P2e	1	1	209849	2 608 831 053
20	300	350	P2e	1	1	209856	2 608 831 054
20	400	450	P2e	1	1	209863	2 608 831 055
22	200	250	P2e	1	1	209870	2 608 831 056
22	300	350	P2e	1	1	209887	2 608 831 057
22	400	450	P2e	1	1	209894	2 608 831 058
24	200	250	P2e	1	1	209900	2 608 831 059
24	400	450	P2e	1	1	209917	2 608 831 060
25	200	250	P2e	1	1	209924	2 608 831 061
25	300	350	P2e	1	1	209931	2 608 831 062
25	400	450	P2e	1	1	209948	2 608 831 063

8-as csomag

16	150	210	P1h	8	1	210180	2 608 831 126
----	-----	-----	-----	---	---	--------	---------------



10-es csomag

5	50	110	P1h	10	1	209955	2 608 831 103
5	100	160	P1h	10	1	209962	2 608 831 104
5,5	50	110	P1h	10	1	209979	2 608 831 105
5,5	100	160	P1h	10	1	209986	2 608 831 106
6	50	110	P1h	10	1	209993	2 608 831 107
6	100	160	P1h	10	1	210005	2 608 831 108
6	150	210	P1h	10	1	210012	2 608 831 109
6,5	100	160	P1h	10	1	210029	2 608 831 110
6,5	150	210	P1h	10	1	210036	2 608 831 111
6,5	200	260	P1h	10	1	210043	2 608 831 112
7	100	160	P1h	10	1	210050	2 608 831 113
7	150	210	P1h	10	1	210067	2 608 831 114
8	50	110	P1h	10	1	210074	2 608 831 115
8	100	160	P1h	10	1	210081	2 608 831 116
8	150	210	P1h	10	1	210098	2 608 831 117
8	200	260	P1h	10	1	210104	2 608 831 118
10	50	110	P1h	10	1	210111	2 608 831 119
10	100	160	P1h	10	1	210128	2 608 831 120
10	150	210	P1h	10	1	210135	2 608 831 121
12	100	160	P1h	10	1	210142	2 608 831 122
12	150	210	P1h	10	1	210159	2 608 831 123
12	200	260	P1h	10	1	210166	2 608 831 124
14	100	160	P1h	10	1	210173	2 608 831 125



SDS plus-3 kalapácsfúró-készletek

TERMÉKTULAJDONSÁGOK				MEGRENDÉLÉSI INFORMÁCIÓK				
Külső átmérő, mm	Munkahossz, mm	Teljes hossz, mm	Készlet tartalma	Csm. mód	Kisz. egys.	Csomagolási egység	Vonalkód 4 059 952...	Rendelési szám
8 részes SDS plus-3 kalapácsfúró-készlet, Tough Box								
5	50	160	5x160 (1x)	P1k	8	10	509541	2 607 019 903
6	50	160	5,5x110 (2x)					
6	100	160	6x160 (1x)					
8	100	110	7x160 (2x)					
10	100	110	8x160 (1x) 10x160 (1x)					
6	50	110	6x110 (2x)	M0a	8	10	509534	2 607 019 902
6	100	160	6x160 (2x)					
8	100	160	8x160 (2x)					
10	100	160	10x160 (2x)					
11 részes SDS plus-3 kalapácsfúró és vésőkészlet								
5	50	110	-	P1k	11	1	523149	2 608 579 916
6	50	110						
8	50	110						
6	100	160						
8	100	160						
10	100	160						
12	100	160						
		250						
		250						



Kalapácsfúrószerű-készletek SDS plus-1

SDS plus-1



TERMÉKTULAJDONSÁGOK			MEGRENDÉLÉSI INFORMÁCIÓK				
Átmérő (D), mm	Munkahossz (L1), mm	Teljes hossz (L2), mm	Csm. mód	Kisz. egys.	Csomagolási egység	Vonalkód 6 949 509...	Rendelési szám
SDS plus hegyesvéső, 250 mm SDS plus laposvéső, 250 mm SDS plus-1 fúrókalapácsszár, 5X50X110 mm SDS plus-1 fúrókalapácsszár, 6X50X110 mm SDS plus-1 fúrókalapácsszár, 6X100X160 mm SDS plus-1 fúrókalapácsszár, 7X50X110 mm SDS plus-1 fúrókalapácsszár, 7X100X160 mm SDS plus-1 fúrókalapácsszár, 8X50X110 mm SDS plus-1 fúrókalapácsszár, 8X100X160 mm SDS plus-1 fúrókalapácsszár, 10X100X160 mm SDS plus-1 fúrókalapácsszár, 12X100X160 mm			M0a	11	1	227911	2 608 578 765

SDS plus-9 Rebar Cutter kalapácsfúrók

SDS plus-9
RebarCutter

- ▶ Alkalmos vasalat fúrásához betonban
- ▶ Alkalmazható SDS plus befogással rendelkező fúrókalapácsokhoz
- ▶ Vasalatot csak a szakember engedélyével szabad átvágni
- ▶ A Rebar Cutter fúrószárát csak ütés nélkül használja



TERMÉKTULAJDONSÁGOK				MEGRENDÉLÉSI INFORMÁCIÓK				
Átmérő (D), mm	Munkahossz (L1), mm	Teljes hossz (L2), mm	Szártátmérő (d) mm	Csm. mód	Kisz. egys.	Csomagolási egység	Vonalkód 3 165 140...	Rendelési szám
1-es csomag								
16	120	300	10	P1h	1	1	576673	2 608 586 994
18	120	300	10	P1h	1	1	576680	2 608 586 995
20	120	300	10	P1h	1	1	576697	2 608 586 996
22	120	300	10	P1h	1	1	576703	2 608 586 997
25	120	300	10	P1h	1	1	576710	2 608 586 998
28	120	300	10	P1h	1	1	576727	2 608 586 999
32	120	300	10	P1h	1	1	576734	2 608 587 100

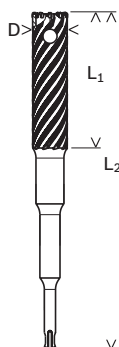

SDS plus-9 Core Cutter üreges fúrókoronák

SDS plus-9
CoreCutter

- ▶ Alkalmos betonhoz, falazathoz, mészhomokkőhöz
- ▶ Használható SDS plus-szal vagy hatszögletű befogószárral



TERMÉKTULAJDONSÁGOK				MEGRENDÉSI INFORMÁCIÓK				
Külső átmérő, mm	Fúrókorona mélysége (L1), mm	Munkahossz (L2), mm	Vágóél, darabszám	Csm. mód	Kisz. egys.	Csomagolási egység	Vonalkód 3 165 140...	Rendelési szám
1-es csomag								
25	50	72	4	P1e	1	1	605328	2 608 550 612
30	50	72	6	P1e	1	1	605335	2 608 550 613
35	50	72	6	P1e	1	1	605342	2 608 550 614
40	50	72	6	P1e	1	1	084642	2 608 550 074
50	50	72	6	P1e	1	1	084659	2 608 550 075
68	50	72	6	P1e	1	1	084666	2 608 550 076
82	50	72	6	P1e	1	1	084673	2 608 550 077
90	50	72	6	P1e	1	1	605359	2 608 550 615
100	50	72	6	P1e	1	1	605366	2 608 550 616
112	50	72	6	P1e	1	1	605373	2 608 550 617

Üreges fúrókorona készletek

SDS plus-9
CoreCutter

3 részes üreges fúrókorona készlet SDS plus befogósár és központosító fúró



Átmérő/kulcsnyílás, mm	Teljes hossz, mm	Csatlakozóvég	Csm. mód	Kisz. egys.	Csomagolási egység	Vonalkód 3 165 140...	Rendelési szám	
68	54	72	6	PC1b	3	1	046206	2 608 550 064
82	54	72	6	PC1b	3	1	046213	2 608 550 065

Tartozékok üreges fúrókoronához

TERMÉKTULAJDONSÁGOK			MEGRENDÉSI INFORMÁCIÓK				
Átmérő/kulcsnyílás, mm	Teljes hossz, mm	Csatlakozóvég	Csm. mód	Kisz. egys.	Csomagolási egység	Vonalkód 3 165 140...	Rendelési szám
Hatszögletű befogósár M 16-os üreges fúrókoronákhoz							
11	80	Hatszögletű	P1e	1	1	084680	2 608 550 078
SDS plus befogósár M16 metes fúrókoronához							
-	105	SDS plus	P1e	1	1	046138	2 608 550 057
-	220	SDS plus	P1e	1	1	096751	2 608 598 110
Központosító fúró hatszögadaperhez és SDS plus befogósárhoz							
8	120	Hengeres	PC1d	1	5	046114	2 608 596 157



Tartozékok üreges fúrókoronákhoz

TERMÉKTULAJDONSÁGOK			MEGRENDÉLÉSI INFORMÁCIÓK				
Átmérő/kulcsnyílás, mm	Teljes hossz, mm	Csatlakozóvég	Csm. mód	Kisz. egys.	Csomagolási egység	Vonalkód 3 165 140...	Rendelési szám
SDS plus befogószer M 16-os üreges fúrókoronákhoz egyrészes							
-	175	SDS plus	P1e	1	1	332224	2 608 598 046
SDS plus befogószer M16 fúrókoronákhoz, egy darabból áll							
-	340	SDS plus	P1e	1	1	332231	2 608 598 047
-	440	SDS plus	P1e	1	1	332248	2 608 598 048



HOSSZÚ ÉLETTARTAM VASBETONBAN VÉGZETT MUNKA SORÁN

EXPERT SDS max-8X fúrószárok

KÍNÁLAT: Ø12 mm – 32 mm

EXPERT

- 1 Bosch Carbide Technology a fúrószárok hosszú élettartamáért
- 2 Fúrd át a vasbetont 4 élű tömör keményfém fejű fúrószárral
- 3 Rendkívül ellenálló fúrócsúcs-csatlakozás a Bosch hegesztési technológiájával



CARBIDE TECHNOLOGY

EXPERT SDS max-8X kalapácsfúrók

EXPERT



- ▶ Ideálisan használható vasbeton fúrásához pl. vegyi dübel furatának elkészítésekor és/vagy betonvas-kötések létesítésekor.
- ▶ Best for construction workers: tartós és nagy teljesítményű.
- ▶ Akár 3x tovább tart, mint a Bosch SDS max-4 fúrószár.
- ▶ Minden SDS max kalapácsfúróval használható.



CARBIDE TECHNOLOGY UP TO **3x** LONG LIFE

TERMÉKTULAJDONSÁGOK			MEGRENDÉSI INFORMÁCIÓK				
Átmérő (D), mm	Munkahossz (L1), mm	Teljes hossz (L2), mm	Csm. mód	Kisz. egys.	Csomagolási egység	Vonalkód 4 059 952...	Rendelési szám
1 db-os kiserelés							
12	200	340	P1h	1	1	532752	2 608 900 201
12	400	540	P1h	1	1	532769	2 608 900 202
12	800	940	P1h	1	1	532783	2 608 900 204
14	200	340	P1h	1	1	532813	2 608 900 207
14	400	540	P1h	1	1	532820	2 608 900 208
14	800	940	P1h	1	1	532844	2 608 900 210

EXPERT SDS max-8X kalapácsfúrók

EXPERT

TERMÉKTULAJDONSÁGOK			MEGRENDELÉSI INFORMÁCIÓK				
Átmérő (D), mm	Munkahossz (L1), mm	Teljes hossz (L2), mm	Csm. mód	Kisz. egys.	Csomagolási egység	Vonalkód 4 059 952...	Rendelési szám
16	600	740	P1h	1	1	532905	2 608 900 216
18	200	340	P1h	1	1	532950	2 608 900 221
18	600	740	P1h	1	1	532974	2 608 900 223
22	400	520	P1h	1	1	533087	2 608 900 234
22	800	920	P1h	1	1	533100	2 608 900 236
24	200	320	P1h	1	1	533124	2 608 900 238
24	400	520	P1h	1	1	533131	2 608 900 239
25	200	320	P1h	1	1	533148	2 608 900 240
25	400	520	P1h	1	1	533155	2 608 900 241
25	600	720	P1h	1	1	533162	2 608 900 242
25	800	920	P1h	1	1	533179	2 608 900 243
26	400	520	P1h	1	1	533209	2 608 900 246
28	200	320	P1h	1	1	533216	2 608 900 247
28	600	720	P1h	1	1	533230	2 608 900 249
30	200	320	P1h	1	1	533261	2 608 900 252
30	400	520	P1h	1	1	533278	2 608 900 253
32	200	320	P1h	1	1	533285	2 608 900 254
32	800	920	P1h	1	1	533315	2 608 900 257
Pack of 1							
12	600	740	P1h	1	1	532776	2 608 900 203
14	600	740	P1h	1	1	532837	2 608 900 209
16	200	340	P1h	1	1	532882	2 608 900 214
16	400	540	P1h	1	1	532899	2 608 900 215
16	800	940	P1h	1	1	532912	2 608 900 217
18	400	540	P1h	1	1	532967	2 608 900 222
18	800	940	P1h	1	1	532981	2 608 900 224
20	200	320	P1h	1	1	533025	2 608 900 228
20	400	520	P1h	1	1	533032	2 608 900 229
20	600	720	P1h	1	1	533049	2 608 900 230
20	800	920	P1h	1	1	533056	2 608 900 231
22	200	320	P1h	1	1	533070	2 608 900 233
22	600	720	P1h	1	1	533094	2 608 900 235
26	200	320	P1h	1	1	533193	2 608 900 245
28	400	520	P1h	1	1	533223	2 608 900 248
28	800	920	P1h	1	1	533247	2 608 900 250
32	400	520	P1h	1	1	533292	2 608 900 255
32	600	720	P1h	1	1	533308	2 608 900 256
5 db-os kiszerezés							
12	200	340	POh	5	1	533346	2 608 900 260
16	200	340	POh	5	1	533353	2 608 900 261
18	200	340	POh	5	1	533377	2 608 900 263
20	200	320	POh	5	1	533391	2 608 900 265
20	400	520	POh	5	1	533407	2 608 900 266
24	400	520	POh	5	1	533421	2 608 900 268
32	400	520	POh	5	1	533445	2 608 900 270
Pack of 5							
16	400	540	POh	5	1	533360	2 608 900 262
18	400	540	POh	5	1	533384	2 608 900 264
22	400	520	POh	5	1	533414	2 608 900 267
25	400	520	POh	5	1	533438	2 608 900 269

SDS max-7 kalapácsfúrók

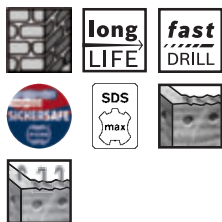

- ▶ **Használható** betonhoz és vasbetonhoz, mészkőhöz és falazathoz
- ▶ SDS max befogású fúrókalapácsokhoz használható
- ▶ 200, 400, 600, 800 és 1200 mm-es munkahossz
- ▶ * 12–15 mm átmérőig 2 vágóélű
- ▶ Visszazárható csomagolás, szakemberek számára
- ▶ www.pgm.eu

TERMÉKTULAJDONSÁGOK			MEGRENDÉLÉSI INFORMÁCIÓK				
Átmérő (D), mm	Munkahossz (L1), mm	Teljes hossz (L2), mm	Csm. mód	Kisz. egys.	Csomagolási egység	Vonalkód 3 165 140...	Rendelési szám
1-es csomag							
32	1.200	1.320	P1h	1	1	565783	2 608 586 795
40	600	720	P1h	1	1	565851	2 608 586 803
1-es csomag							
35	400	520	P1h	1	1	565790	2 608 586 796
35	600	720	P1h	1	1	565806	2 608 586 797
35	800	920	P1h	1	1	565813	2 608 586 798
35	1.200	1.320	P1h	1	1	565820	2 608 586 799
38	400	520	P1h	1	1	565462	2 608 586 800
38	600	720	P1h	1	1	565837	2 608 586 801
40	400	520	P1h	1	1	565844	2 608 586 802
40	800	920	P1h	1	1	565868	2 608 586 804
40	1.200	1.320	P1h	1	1	565875	2 608 586 805
45	400	520	P1h	1	1	565882	2 608 586 806
52	400	520	P1h	1	1	565899	2 608 586 807

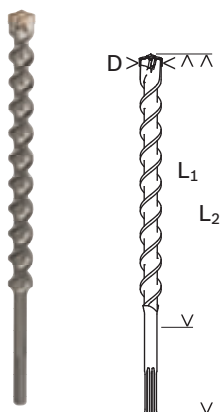

SDS max-4 kalapácsfúrók



- ▶ **Alkalmos** betonhoz és vasalt betonhoz, falazathoz
- ▶ Minden SDS max befogással rendelkező fúrókalapácshoz használható
- ▶ Optimalizált ár / teljesítményarányú 4-élű
- ▶ www.pgm.eu



TERMÉKTULAJDONSÁGOK			MEGRENDÉSI INFORMÁCIÓK				
Átmérő (D), mm	Munkahossz (L1), mm	Teljes hossz (L2), mm	Csm. mód	Kisz. egys.	Csomagolási egység	Vonalkód 3 165 140...	Rendelési szám
1-es csomag							
12	200	340	P1e	1	1	833684	2 608 833 959
12	400	540	P2e	1	1	833691	2 608 833 960
14	200	340	P1e	1	1	833707	2 608 833 961
14	400	540	P1e	1	1	833714	2 608 833 962
16	200	340	P1e	1	1	564113	2 608 685 860
16	400	540	P1e	1	1	564120	2 608 685 861
18	200	340	P1e	1	1	564137	2 608 685 862
18	400	540	P1e	1	1	564144	2 608 685 863
20	200	320	P1e	1	1	564151	2 608 685 864
20	400	520	P1e	1	1	564168	2 608 685 865
22	200	320	P1e	1	1	564175	2 608 685 866
22	400	520	P1e	1	1	564182	2 608 685 867
24	200	320	P1e	1	1	833721	2 608 833 963
24	400	520	P1e	1	1	833738	2 608 833 964
25	200	320	P1e	1	1	564199	2 608 685 868
25	400	520	P1e	1	1	564205	2 608 685 869
28	200	320	P2e	1	1	564229	2 608 685 870
28	400	520	P1e	1	1	564236	2 608 685 871
30	200	320	P1e	1	1	564243	2 608 685 872
30	400	520	P1e	1	1	564250	2 608 685 873
32	200	320	P1e	1	1	564267	2 608 685 874
32	400	520	P1e	1	1	564274	2 608 685 875
35	400	520	P1e	1	1	564281	2 608 685 876
40	400	520	P1e	1	1	564298	2 608 685 877

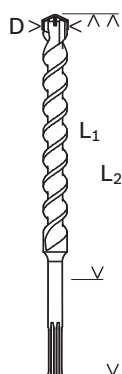

SDS MAX-9 SPEED CLEAN

Fúrás és takarítás egy lépésben.

PONTOS KÖZPONTOSÍTÁS

Központosító csúcs beton aktív fúrásához

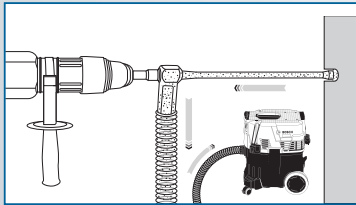

HATÉKONY PORELVEZETÉS

2 elszívó furat

NAGY KOPÁSÁLLÓSÁG

Kiemelkedően robusztus és agresszív, 4 élű keményfém fűrészlapok

SDS max-9 Speed Clean

SDS max-9 SpeedClean

- ▶ **Alkalmos** betonba fúráshoz
- ▶ Rendszer: A legjobb eredmény egy SDS max fúrókalapccsal, pl. a Bosch GBH 8-45 DV Professional (0 611 265 000) típusúval és egy M porosztályú porelszívóval, pl. a Bosch GAS 55 M AFC Professional (0 601 9C3 300) típusúval érhető el.
- ▶ **Megjegyzés:** A tipli behelyezéséhez mindig kövesse a tipli gyártójának utasításait.



TERMÉKTULAJDONSÁGOK			MEGRENDELÉSI INFORMÁCIÓK				
Átmérő (D), mm	Munkahossz (L1), mm	Teljes hossz (L2), mm	Csm. mód	Kisz. egys.	Csomagolási egység	Vonalkód 3 165 140...	Rendelési szám
1 részes csomag							
14	400	620	P1e	1	1	954037	2 608 578 965
25	400	590	PC1b	1	1	976589	2 608 579 296
28	400	590	PC1b	1	1	976596	2 608 579 297
32	400	590	PC1b	1	1	976602	2 608 579 298
35	400	590	PC1b	1	1	976619	2 608 579 299
1-es csomag							
16	400	620	P1e	1	1	857420	2 608 576 293
18	400	620	P1e	1	1	857437	2 608 576 294
20	400	620	P1e	1	1	857444	2 608 576 295
22	400	620	P1e	1	1	857451	2 608 576 296
24	400	620	P1e	1	1	893893	2 608 576 779
25	500	720	P1e	1	1	857468	2 608 576 297
28	600	820	P1e	1	1	857475	2 608 576 298



SDS max-9 Speed Clean

TERMÉKTULAJDONSÁGOK			MEGRENDÉLÉSI INFORMÁCIÓK				
Átmérő (D), mm	Munkahossz (L1), mm	Teljes hossz (L2), mm	Csm. mód	Kisz. egys.	Csomagolási egység	Vonalkód 3 165 140...	Rendelési szám
30	600	820	P1e	1	1	857482	2 608 576 299
32	600	820	P1e	1	1	857499	2 608 576 300
35	650	870	P1e	1	1	857819	2 608 576 301
SDS plus pótcsatlakozó							
-	-	-	P1b	1	1	857826	2 608 576 302



SDS max-9 Natural Stone

- SDS max-9 NaturalStone**
- ▶ **Használható** természetes kőhöz
 - ▶ Minden SDS max befogású fúrókalapáchoz használható
 - ▶ Visszazárható csomagolás, szakemberek számára
 - ▶ www.pgm.eu



TERMÉKTULAJDONSÁGOK			MEGRENDÉLÉSI INFORMÁCIÓK				
Átmérő (D), mm	Munkahossz (L1), mm	Teljes hossz (L2), mm	Csm. mód	Kisz. egys.	Csomagolási egység	Vonalkód 3 165 140...	Rendelési szám
1 db-os kiserelésű „Ram X Design”							
28	400	520	P1h	1	1	560115	1 618 596 502
28	600	720	P1h	1	1	560122	1 618 596 503
28	800	920	P1h	1	1	560139	1 618 596 504
32	400	520	P1h	1	1	560146	1 618 596 505
32	600	720	P1h	1	1	560153	1 618 596 506
32	800	920	P1h	1	1	560160	1 618 596 507

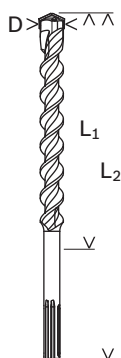

SDS max-9 Break Through

SDS max-9
BreakThrough

- ▶ **Alkalmos** Ø 45 mm-től 80 mm-ig áttörésekhez betonban, falazatban, mészhomokkőben, pl. vezetékek vagy csövek külső bekötéséhez
- ▶ Egyrészes szerszám, harang alakú fúrófej aszimmetrikus elrendezésű keményfémlapokkal és központi keményfémlapka vágóéllel
- ▶ Ritka spirálozás, kúpos szár
- ▶ **Megjegyzés:** A faláttörő fúrókat mindig kizárólag az arra alkalmas kalapácsosztályokban használja, mivel fennáll a túlterhelés veszélye. Tartsa be a fúrókalapács kezelési útmutatóját.



TERMÉKTULAJDONSÁGOK			MEGRENDÉLÉSI INFORMÁCIÓK				
Átmérő (D), mm	Munkahossz (L1), mm	Teljes hossz (L2), mm	Csm. mód	Kisz. egys.	Csomagolási egység	Vonalkód 3 165 140...	Rendelési szám
1-es csomag							
45	450	600	P1e	1	1	021951	1 618 596 455
45	850	1.000	P1e	1	1	021968	1 618 596 456
55	450	600	P1e	1	1	021975	1 618 596 457
55	850	1.000	P1e	1	1	021982	1 618 596 458
65	450	600	P1e	1	1	021999	1 618 596 459
65	850	1.000	P1e	1	1	022002	1 618 596 460
80	850	1.000	P1e	1	1	022026	1 618 596 462
1-es csomag							
80	450	600	P1e	1	1	022019	1 618 596 461

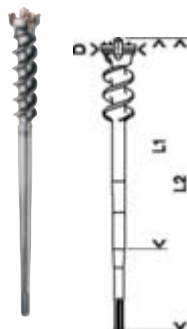

Tartozékok SDS max üreges fúrókoronákhoz



TERMÉKTULAJDONSÁGOK				MEGRENDELÉSI INFORMÁCIÓK			
Tejjes hossz, mm	Adapter a gépi oldalon	Csm. mód	Kisz. egys.	Csomagolási egység	Vonalkód 3 165 140...	Rendelési szám	
Adapter kétrészes max-9 Core Cutter üreges fúrókoronákhoz							
200	SDS max	P1e	1	1	560030	2 608 580 527	
460	SDS max	P1e	1	1	560047	2 608 580 528	
Rögzítőkészlet: központosító fúrószar rögzítőcsappal és gumigyűrűvel							
-	-	P1c	1	5	145664	F 00Y 145 203	
Rögzítő készlet: rögzítőszeg és gumigyűrű							
-	-	P0b	2	1	145671	F 00Y 145 204	

SDS max-9 Core Cutter üreges fúrókoronák, egyrészes

SDS max-9 CoreCutter

- ▶ **Használható** betonhoz, falazathoz és mészkőhöz
- ▶ Az egy darabból álló kivitel garantálja a gép optimális erőátvitelét
- ▶ Hatékony munkavégzés és ugyanakkor nagyon csendes működés, az aszimmetrikusan elhelyezett fogaknak köszönhetően
- ▶ Központosító fúrószárral



TERMÉKTULAJDONSÁGOK				MEGRENDELÉSI INFORMÁCIÓK				
Külső átmérő, mm	Fúrókorona mélysége (L1), mm	Munkahossz (L2), mm	Vágóél, darabszám	Csm. mód	Kisz. egys.	Csomagolási egység	Vonalkód 3 165 140...	Rendelési szám
1-es csomag								
45	80	160	6	C2h	1	1	145510	F 00Y 145 188
45	80	420	6	C2h	1	1	145527	F 00Y 145 189
50	80	160	6	C2h	1	1	145534	F 00Y 145 190
50	80	420	6	C2h	1	1	145541	F 00Y 145 191
55	80	160	6	C2h	1	1	145558	F 00Y 145 192
55	80	420	6	C2h	1	1	145565	F 00Y 145 193
68	80	160	6	C2h	1	1	145572	F 00Y 145 194
68	80	420	6	C2h	1	1	145589	F 00Y 145 195
82	80	160	8	C2h	1	1	145596	F 00Y 145 196
82	80	420	8	C2h	1	1	145602	F 00Y 145 197
90	80	160	8	C2h	1	1	145619	F 00Y 145 198
90	80	420	8	C2h	1	1	145626	F 00Y 145 199
100	80	300	11	C2h	1	1	145633	F 00Y 145 200
125	80	300	11	C2h	1	1	145640	F 00Y 145 201
150	80	300	13	C2h	1	1	145657	F 00Y 145 202

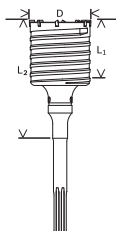

SDS max-9 Core Cutter üreges fúrókoronák, kétrészes, menetes

SDS max-9
CoreCutter

- ▶ Használható betonhoz, falazathoz, mészkőhöz
- ▶ Központosító fúrószárral

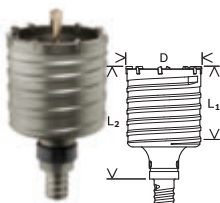

TERMÉKTULAJDONSÁGOK					MEGRENDÉSI INFORMÁCIÓK				
Külső átmérő, mm	Fúrókorona mélysége (L1), mm	Munkahossz (L2), mm	Vágóél, darabszám	Csm. mód	Kisz. egys.	Csomagolási egység	Vonalkód 3 165 140...	Rendelési szám	
1-es csomag									
45	80	112	6	C2h	1	1	557733	2 608 580 518	
50	80	111	6	C2h	1	1	557740	2 608 580 519	
55	80	109	6	C2h	1	1	557757	2 608 580 520	
68	80	108	6	C2h	1	1	557764	2 608 580 521	
82	80	102	8	C2h	1	1	557771	2 608 580 522	
90	80	100	8	C2h	1	1	557788	2 608 580 523	
100	80	96	11	C2h	1	1	557795	2 608 580 524	
125	80	97	11	C2h	1	1	557801	2 608 580 525	
150	80	92	13	C2h	1	1	557818	2 608 580 526	

Zsír fúró- és vésőbefogószárokhoz



TERMÉKTULAJDONSÁGOK	MEGRENDÉLÉSI INFORMÁCIÓK				
	Csm. mód	Kisz. egys.	Csomagolási egység	Vonalkód 4 059 952...	Rendelési szám
Zsír fúró- és vésőszárhoz	Optimális működést biztosít, és növeli a fúró- és vésőszár élettartamát				
	C2h	1	8	560465	2 608 002 021



ÜTVEFÚRÓK ÉS FÚRÓGÉPEK

Erős és pontos

Gondoskodj szerszámaidról. Bosch professzionális tartozékok.

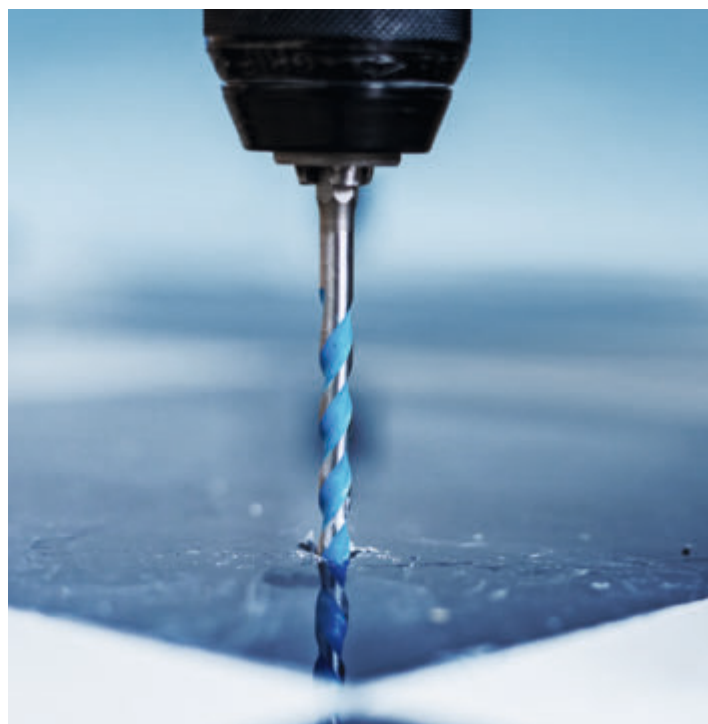

ÜTVEFÚRÓ ÉS NORMÁL FÚRÓSZÁR

Mindenféle anyag fúrása.



	CYL-9 MultiConstruction	HEX-9 MultiConstruction	HEX-9 HardCeramic	CYL-5, betonhoz	CYL-3 betonhoz	CYL-9 SoftCeramic
	EXPERT	EXPERT	EXPERT			
Oldalszám	115	112	117	107	109	119
Szártípus						
Átmérő mm	3.0 – 16.0	3.0 – 12.0	3.0 – 12.0	3.0 – 14.0	3.0 – 16.0	3.0 – 16.0
Teljes hossz mm	70 – 250	90 – 150	90	90 – 250	70 – 400	70 – 90
PGM-tanúsítvány			-			-

ANYAGOK

Kemény beton	-	-	-		-	-
Lágy beton			-			-
Márvány			-			-
Tömör tégl			-			-
Üreges tégl			-			-
Fa			-	-	-	-
Puha csempe				-	-	
Kemény csempe/ tetőcserép	-	-		-	-	-
Terméskőlap	-	-		-	-	-
Acél			-	-	-	-
Fémlemez			-	-	-	-

CYL-5 betonfúrók

CYL-5

- ▶ **Használható** furatok fúrására betonban, falazatban, mészkőben, könnyű természetes és műkőben.
- ▶ Fúrószár nagy igénybevételű alkalmazásokhoz; minden ütvefúrógéphez használható
- ▶ PGM garancia, a tűrések megfelelőségére, furatpontosságra és a rögzítőelemek szilárd tartására vonatkozóan
- ▶ Fúrószár színe: kék, fényes

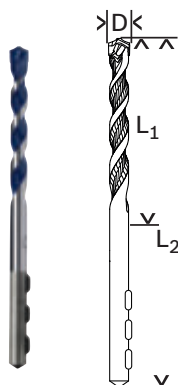
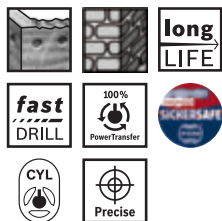

TERMÉKTULAJDONSÁGOK			MEGRENDÉSI INFORMÁCIÓK				
Átmérő (D), mm	Munkahossz (L1), mm	Teljes hossz (L2), mm	Csm. mód	Kisz. egys.	Csomagolási egység	Vonalkód 3 165 140...	Rendelési szám
1-es csomag							
3	50	90	PC1d	1	5	690270	2 608 588 136
3,5	50	90	PC1d	1	5	690287	2 608 588 137
4	50	90	PC1d	1	5	690294	2 608 588 138
5	50	100	PC1d	1	5	690317	2 608 588 140
5	100	150	PC1d	1	5	690324	2 608 588 141
5,5	50	100	PC1d	1	5	690331	2 608 588 142
6	50	100	PC1d	1	5	690355	2 608 588 144
6	100	150	PC1d	1	5	690362	2 608 588 145
6	200	250	PC1d	1	1	690379	2 608 588 146
6,5	50	100	PC1d	1	5	690386	2 608 588 147
8	50	100	PC1d	1	5	690423	2 608 588 151
8	100	150	PC1d	1	5	690430	2 608 588 152
8	200	250	PC1d	1	1	690447	2 608 588 153
9	50	100	PC1d	1	5	691239	2 608 588 154
10	100	150	PC1d	1	5	690454	2 608 588 155
10	200	250	PC1d	1	1	690461	2 608 588 156
12	190	250	PC1d	1	1	690485	2 608 588 158
14	90	150	PC1d	1	5	690492	2 608 588 159
1-es csomag							
7	50	100	PC1d	1	5	690409	2 608 588 149
1-es csomag							
12	90	150	PC1d	1	5	690478	2 608 588 157

CYL-5 betonfúrókészletek

CYL-5



TERMÉKTULAJDONSÁGOK				MEGRENDÉSI INFORMÁCIÓK				
Külső átmérő, mm	Munkahossz, mm	Teljes hossz, mm	Készlet mérete(i) mm	Csm. mód	Kisz. egys.	Csomagolási egység	Vonalkód 3 165 140...	Rendelési szám
3 részes CYL-5 betonfúrókészlet								
5	50	100	-	P1c	3	5	690546	2 608 588 164
6	50	100						
8	50	100						



CYL-5 betonfúrókészletek

TERMÉKTULAJDONSÁGOK				MEGRENDÉLÉSI INFORMÁCIÓK				
Külső átmérő, mm	Munkahossz, mm	Teljes hossz, mm	Készlet mérete(i) mm	Csm. mód	Kisz. egys.	Csomagolási egység	Vonalkód 3 165 140...	Rendelési szám
5 részes Robust Line betonfúrókészlet, CYL-5								
4	50	90	156,5 x 69,5 x	P1k	5	1	690553	2 608 588 165
5	50	100	21,5					
6	50	100						
8	50	100						



7 részes Robust Line CYL-5 betonfúrókészlet								
4	50	90	197,0 x 87,5 x	P1k	7	1	690577	2 608 588 167
5	50	100	21,5					
5	50	100						
6	50	100						
6	50	100						
8	50	100						
10	100	150						



CYL-3 betonfúrók

CYL-3

- ▶ **Használható** furatok készítésére betonban, falazatban, mészkőben és téglában
- ▶ Fúrószár nagy igénybevételű alkalmazásokhoz; minden ütvefúrógéphez használható
- ▶ PGM garancia, a tűrések megfelelőségére, furatpontosságra és a rögzítőelemek szilárd tartására vonatkozóan
- ▶ Fúrószár színe: ezüstszürke, homokszórt



TERMÉKTULAJDONSÁGOK			MEGRENDÉLÉSI INFORMÁCIÓK				
Átmérő (D), mm	Munkahossz (L1), mm	Teljes hossz (L2), mm	Csm. mód	Kisz. egys.	Csomagolási egység	Vonalkód 3 165 140...	Rendelési szám
1-es csomag							
3	40	70	PC1d	1	5	186674	2 608 597 655
3,5	40	70	PC1d	1	1	462266	2 608 585 225
4	40	75	PC1d	1	5	186681	2 608 597 656
4,5	40	75	PC1d	1	5	186698	2 608 597 657
5	50	85	PC1d	1	5	186704	2 608 597 658
5	90	150	PC1d	1	5	186896	2 608 597 677
5,5	50	85	PC1d	1	5	186711	2 608 597 659
6	60	100	PC1d	1	5	186728	2 608 597 660
6	90	150	PC1d	1	5	186919	2 608 597 679
6	350	400	P1c	1	1	484428	2 608 585 634
6,5	90	150	PC1d	1	5	186926	2 608 597 680
6,5	350	400	P1c	1	1	187015	2 608 597 689
7	60	100	PC1d	1	5	186742	2 608 597 662
8	80	120	PC1d	1	5	186759	2 608 597 663
8	90	150	PC1d	1	5	212878	2 608 597 898
8	150	200	PC1d	1	5	186940	2 608 597 682
8	350	400	P1c	1	1	187022	2 608 597 690
9	80	120	PC1d	1	5	186766	2 608 597 664
10	80	120	PC1d	1	5	186773	2 608 597 665
10	90	150	PC1d	1	5	212885	2 608 597 899
10	150	200	PC1d	1	5	186957	2 608 597 683
10	250	300	P1c	1	5	186971	2 608 597 685
10	350	400	P1c	1	1	187039	2 608 597 691
11	90	150	PC1d	1	5	186780	2 608 597 666
12	90	150	PC1d	1	5	186797	2 608 597 667
12	150	200	PC1d	1	5	186964	2 608 597 684
12	250	300	P1c	1	5	186988	2 608 597 686
12	350	400	P1c	1	1	187046	2 608 597 692
13	90	150	PC1d	1	5	186803	2 608 597 668
14	90	150	PC1d	1	5	186810	2 608 597 669
14	250	300	P1c	1	1	187008	2 608 597 688
14	350	400	P1c	1	1	187053	2 608 597 693
15	100	160	P1c	1	1	186827	2 608 597 670
16	100	160	P1c	1	5	186834	2 608 597 671
16	350	400	P1c	1	1	187060	2 608 597 694
1-es csomag							
6,5	60	100	PC1d	1	5	186735	2 608 597 661
3-as csomag							
4	40	75	P1c	3	1	187169	2 608 597 704
5	50	85	P1c	3	5	187176	2 608 597 705
6	60	100	P1c	3	5	187183	2 608 597 706
10-es csomag							
5	50	85	C0f	10	1	187275	2 608 597 715
6	60	100	C0f	10	1	187282	2 608 597 716
8	80	120	C0f	10	1	187312	2 608 597 719



CYL-3 betonfúrók

TERMÉKTULAJDONSÁGOK			MEGRENDELÉSI INFORMÁCIÓK				
Átmérő (D), mm	Munkahossz (L1), mm	Teljes hossz (L2), mm	Csm. mód	Kisz. egys.	Csomagolási egység	Vonalkód 3 165 140...	Rendelési szám
10	80	120	C0f	10	1	187329	2 608 597 720

CYL-3 betonfúrókészletek

TERMÉKTULAJDONSÁGOK			MEGRENDELÉSI INFORMÁCIÓK				
Külső átmérő, mm	Munkahossz, mm	Teljes hossz, mm	Csm. mód	Kisz. egys.	Csomagolási egység	Vonalkód 3 165 140...	Rendelési szám
3 részes betonfúrókészlet, CYL-3							
5	50	85	P1c	3	5	187213	2 608 597 709
6	60	100					
8	80	120					



7 részes CYL-3 betonfúrókészlet							
4	40	75	P1k	7	1	601368	2 607 017 082
5	50	85					
6	60	100					
6	60	100					
7	60	100					
8	80	120					
10	80	120					

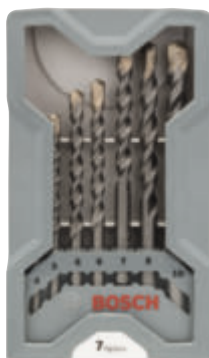

5 részes CYL-3 betonfúrókészlet							
4	40	75	P1k	5	1	601344	2 607 017 080
5	50	85					
6	60	100					
6	60	100					
8	80	120					



CYL-3 betonfúrókészletek

TERMÉKTULAJDONSÁGOK			MEGRENDELÉSI INFORMÁCIÓK				
Külső átmérő, mm	Munkahossz, mm	Teljes hossz, mm	Csm. mód	Kisz. egys.	Csomagolási egység	Vonalkód 3 165 140...	Rendelési szám
7 részes Robust Line CYL-3 betonfúrókészlet							
4	40	75	P1k	7	5	446297	2 607 010 545
5	50	85					
6	60	100					
6	60	100					
8	80	120					
10	80	120					
12	90	150					



5 részes Robust Line betonfúrókészlet, CYL-3							
4	40	75	P1k	5	5	446082	2 607 010 524
5	50	85					
6	60	100					
8	80	120					
10	80	120					
5	50	85	P1k	5	1	446105	2 607 010 526
5,5	50	85					
6	60	100					
7	60	100					
8	80	120					



KIEMELTEN PRECÍZ FÚRÁS TÖBBFÉLE ANYAGBA

EXPERT CYL-9/HEX-9 MultiConstruction fúrószerák

KÍNÁLAT: Ø3 mm – 16 mm

EXPERT

- 1 A Bosch Centering Geometrynek köszönhetően a pontos fúrás gyerekjáték
- 2 Kezdd a furatkészítést pontosan, egy kifejezetten ehhez készült központosító csúccsal
- 3 Simító csiszolással gyártott, nagy teljesítményű keményfém csúcs
- 4 Optimalizált porelszívó csatorna a gyors és hatékony fúráshoz

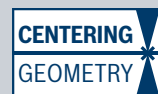

EXPERT HEX-9 MultiConstruction fúrószerák

EXPERT



- ▶ Többféle anyag fúrásához is ideálisan használhatók. Használhatók útvefúrás üzemmódban beton és kő esetén, továbbá fúróalapácsként téglá, puha csempe, fémlemez, fa és műanyag esetében.
- ▶ A legjobb választás az építőiparban dolgozók számára: maximum precision and highly versatile.
- ▶ Akár 5x pontosabb, mint a Bosch Cyl-3 fúrószer.
- ▶ Hatlapú befogószer az erős csatlakozás és a maximális nyomatékátvitel érdekében, hárompofás tokmányokban és ¼"-os belső hatlapú szerszámtartókban.



TERMÉKTULAJDONSÁGOK			MEGRENDÉSI INFORMÁCIÓK					
Átmérő (D), mm	Munkahossz (L1), mm	Teljes hossz (L2), mm	Csm. mód	Kisz. egys.	Csomagolási egység	Vonalkód 4 059 952...	Rendelési szám	
Pack of 1	3	45	90	PC1d	1	5	538624	2 608 900 569
	4	45	90	PC1d	1	5	538631	2 608 900 570

EXPERT HEX-9 MultiConstruction fúrósárazak

EXPERT

TERMÉKTULAJDONSÁGOK				MEGRENDELÉSI INFORMÁCIÓK				
Átmérő (D), mm	Munkahossz (L1), mm	Tejjes hossz (L2), mm	Csm. mód	Kisz. egys.	Csomagolási egység	Vonalkód 4 059 952...	Rendelési szám	
5	50	100	PC1d	1	5	538648	2 608 900 571	
6	60	100	PC1d	1	5	538679	2 608 900 574	
6	90	150	PC1d	1	5	538686	2 608 900 575	
12	90	150	PC1d	1	5	538761	2 608 900 583	
1 db-os kiszerezés								
5,5	60	100	PC1d	1	5	538655	2 608 900 572	
5,5	90	150	PC1d	1	5	538662	2 608 900 573	
6,5	60	100	PC1d	1	5	538709	2 608 900 577	
7	50	100	PC1d	1	5	538723	2 608 900 579	
7	90	150	PC1d	1	5	538730	2 608 900 580	
8	50	100	PC1d	1	5	538747	2 608 900 581	
10	90	150	PC1d	1	5	538754	2 608 900 582	

EXPERT HEX-9 MultiConstruction fúrósárazkészkészletek

EXPERT



- ▶ Többféle anyag fúrásához is ideálisan használhatók. Használhatók ütvefúrás üzemmódban beton és kő esetén, továbbá fúrókalapácsként téglá, puha csempe, fémlemez, fa és műanyag esetében.
- ▶ Best for building trades: maximum precision and highly versatile.
- ▶ Akár 5x pontosabb, mint a Bosch CYL-3 fúrósáraz.
- ▶ Hatlapú befogósáraz az erős csatlakozás és a maximális nyomotékátvitel érdekében, hárompofás tokmányokban és 1/4"-os belső hatlapú szerszámtartókban.



TERMÉKTULAJDONSÁGOK				MEGRENDELÉSI INFORMÁCIÓK				
Külső átmérő, mm	Munkahossz, mm	Tejjes hossz, mm	Készlet mérete(i) mm	Csm. mód	Kisz. egys.	Csomagolási egység	Vonalkód 4 059 952...	Rendelési szám
3 darabos HEX-9 MultiConstruction fúrósárazkészlet								
5	50	100	165,0 x 47,0 x 10	P1c	3	1	538778	2 608 900 584
6	60	100						
8	50	100						
5 darabos HEX-9 MultiConstruction fúrósárazkészlet								
4	45	90	135,0 x 73,0 x 15	P1h	5	1	538785	2 608 900 585
5	50	100						
6	60	100						
6	60	100						
8	50	100						
5-piece HEX-9 MultiConstruction drill bit set								
5,5	60	100	135,0 x 73,0 x 15	P1h	5	1	538792	2 608 900 586
6	60	100						
6	60	100						
7	60	100						
8	50	100						

EXPERT HEX-9 MultiConstruction Pick and Click készletek

EXPERT

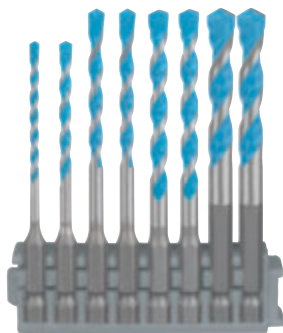

- ▶ Többféle anyag fúrásához is ideálisan használható. Használhatók ütvefúrás üzemmódban beton és kő esetén, továbbá fúrókalapácsként téglá, puha csempe, fémlemez, fa és műanyag esetében.
- ▶ A legjobb választás az építőiparban dolgozók számára: tökéletesen precíz és rendkívül sokoldalú.
- ▶ Akár 5x pontosabb, mint a Bosch CYL-3 fúrószar.
- ▶ Hatlapú befogószar az erős csatlakozás és a maximális nyomatékátvitel érdekében, hárompofás tokmányokban és ¼"-os belső hatlapú szerszámtartókban.



TERMÉKTULAJDONSÁGOK			MEGRENDÉSI INFORMÁCIÓK				
Külső átmérő, mm	Teljes hossz, mm	Készlet mérete(i) mm	Csm. mód	Kisz. egys.	Csomagolási egység	Vonalkód 4 059 952...	Rendelési szám
8 részes HEX-9 MultiConstruction univerzális fúrószárkészlet							
3	90	22,0 x 105,0 x 200	PC1a	8	1	587035	2 608 901 455
4	90						
5	100						
5	100						
6	100						
6	100						
8	100						
8	100						

EXPERT CYL-9 MultiConstruction fúrószerák

EXPERT



- ▶ Többféle anyag fúrásához is ideálisan használhatók. Használhatók ütvefúrás üzemmódban beton és kő esetén, továbbá fúrókalapácsként téglá, puha csempe, fémlemez, fa és műanyag esetében.
- ▶ A legjobb választás az építőiparban dolgozók számára: tökéletesen precíz és rendkívül sokoldalú.
- ▶ Akár 5x pontosabb, mint a Bosch CYL-3 fúrószerák.
- ▶ Hárompofás fúrótokmányokkal kompatibilis hengeres befogószerák.



TERMÉKTULAJDONSÁGOK			MEGRENDÉSI INFORMÁCIÓK						
Átmérő (D), mm	Munkahossz (L1), mm	Teljes hossz (L2), mm	Csm. mód	Kisz. egys.	Csomagolási egység	Vonalkód 4 059 952...		Rendelési szám	
Pack of 1									
3	40	70	PC1d	1	5	538938		2 608 900 600	
3,5	40	70	PC1d	1	1	538952		2 608 900 602	
4	40	75	PC1d	1	5	538976		2 608 900 604	
5,5	50	85	PC1d	1	5	539027		2 608 900 609	
5,5	100	150	PC1d	1	5	539034		2 608 900 610	
6	200	250	PC1d	1	1	596488		2 608 901 481	
6,5	200	250	PC1d	1	1	596495		2 608 901 482	
7	200	250	PC1d	1	1	596501		2 608 901 483	
8	200	250	PC1d	1	1	596518		2 608 901 484	
10	80	120	PC1d	1	5	539195		2 608 900 626	
10	200	250	PC1d	1	1	596525		2 608 901 485	
12	90	150	PC1d	1	5	539249		2 608 900 631	
12	200	250	PC1d	1	1	596549		2 608 901 486	
14	150	200	PC1d	1	1	596556		2 608 901 487	
14	200	250	PC1d	1	1	596570		2 608 901 488	
16	150	200	P1c	1	1	596594		2 608 901 489	
1 db-os kiszerezés									
4	80	130	PC1d	1	5	538983		2 608 900 605	
5	50	85	PC1d	1	5	538990		2 608 900 606	
5	90	150	PC1d	1	5	539003		2 608 900 607	
6	60	100	PC1d	1	5	539041		2 608 900 611	
6	90	150	PC1d	1	5	539058		2 608 900 612	
6,5	60	100	PC1d	1	5	539089		2 608 900 615	
6,5	90	150	PC1d	1	5	539096		2 608 900 616	
7	60	100	PC1d	1	5	539119		2 608 900 618	
7	90	150	PC1d	1	5	539126		2 608 900 619	
8	80	120	PC1d	1	5	539140		2 608 900 621	
8	90	150	PC1d	1	5	539157		2 608 900 622	
9	80	120	PC1d	1	5	539188		2 608 900 625	
10	90	150	PC1d	1	5	539201		2 608 900 627	
11	90	150	PC1d	1	5	539232		2 608 900 630	
8 db-os kiszerezés									
10	80	120	P1h	8	1	539379		2 608 900 644	
10 db-os kiszerezés									
4	40	75	P1h	10	1	539300		2 608 900 637	
5	50	85	P1h	10	1	539317		2 608 900 638	
5,5	50	85	P1h	10	1	539324		2 608 900 639	
7	60	100	P1h	10	1	539355		2 608 900 642	
8	80	120	P1h	10	1	539362		2 608 900 643	
Pack of 10									
6	60	100	P1h	10	1	539331		2 608 900 640	

EXPERT CYL-9 MultiConstruction fúrósárkészletek

EXPERT



- ▶ Többféle anyag fúrásához is ideálisan használhatók. Használhatók ütvefúrás üzemmódban beton és kő esetén, továbbá fúrókalapácsként téglá, puha csempe, fémlemez, fa és műanyag esetében.
- ▶ A legjobb választás az építőiparban dolgozók számára: maximum precision and highly versatile.
- ▶ Akár 5x pontosabb, mint a Bosch CYL-3 fúrósár.
- ▶ Hárompofás fúrótokmányokkal kompatibilis hengeres befogósár.



TERMÉKTULAJDONSÁGOK				MEGRENDÉSI INFORMÁCIÓK				
Külső átmérő, mm	Munkahossz, mm	Teljes hossz, mm	Készlet mérete(i) mm	Csm. mód	Kisz. egys.	Csomagolási egység	Vonalkód 4 059 952...	Rendelési szám
4 darabos Robust Line CYL-9 MultiConstruction fúrósárkészlet								
4	40	75	156,5 x 69,5 x 23	P1k	4	1	539386	2 608 900 645
5	50	85						
6	60	100						
8	80	120						
4-piece Robust Line CYL-9 MultiConstruction drill bit set								
5,5	50	85	156,5 x 69,5 x 23	P1k	4	1	539393	2 608 900 646
6	60	100						
7	60	100						
8	80	120						
4 darabos CYL-9 MultiConstruction fúrósárkészlet								
4	40	75	158,0 x 57,0 x 16	P1k	4	5	539423	2 608 900 649
5	50	85						
6	60	100						
8	80	120						
4-piece CYL-9 MultiConstruction drill bit set								
5,5	50	85	158,0 x 57,0 x 16	P1k	4	1	539430	2 608 900 650
6	60	100						
7	60	100						
8	80	120						
7-piece Robust Line CYL-9 MultiConstruction drill bit set								
4	40	75	197,0 x 87,5 x 23	P1k	7	1	539409	2 608 900 647
5	50	85						
6	60	100						
6	60	100						
8	80	120						
10	80	120						
12	90	150						
7 darabos Robust Line CYL-9 MultiConstruction fúrósárkészlet								
5	50	85	197,0 x 87,5 x 23	P1k	7	1	539416	2 608 900 648
5,5	50	100						
6	60	150						
6	90	150						
7	90	150						
8	90	150						
10	90	85						

KEMÉNY CSEMPÉK FÚRÁSA HOSSZÚ ÉLETTARTAMMAL

EXPERT HEX-9 HardCeramic fúrószerák

KÍNÁLAT: Ø 3 mm-12 mm

EXPERT

- 1 Bosch Carbide Technology a fúrószerák hosszú élettartamáért
- 2 Simító csiszolással gyártott, nagy teljesítményű keményfém csúcs
- 3 Kemény anyagok hatékony fúrása többféle kialakítással
- 4 Kezdd a furatkészítést pontosan, egy kifejezetten ehhez készült központozó csúccsal



CARBIDE TECHNOLOGY

EXPERT HEX-9 HardCeramic fúrószerák

EXPERT



- ▶ Ideálisan használható fürdőszobai csempek fúrásához, pl. zuhanyválasztó fal építésekhez; továbbá tetőcserepek fúrásához is, és hűtést sem igényel. Akár PEI 5 keménységű csempek is kényelmesen fúrhatók vele.
- ▶ A legjobb választás beltéri szerelési munkákat végzők és tetőfedő mesteremberek számára: tartós és praktikus.
- ▶ Akár 10x tovább tart, mint a Bosch CYL-9 Ceramic fúrószer.
- ▶ Hatlapú befogószer az erős csatlakozás és a maximális nyomatékátvitel érdekében, hárompofás tokmányokban és ¼"-os belső hatlapú szerszámtartókban.

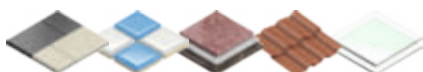

TERMÉKTULAJDONSÁGOK

MEGRENDELÉSI INFORMÁCIÓK

Átmérő (D), mm	Teljes hossz (L2), mm	Csm. mód	Kisz. egys.	Csomagolási egység	Vonalkód 6 949 509...	Rendelési szám
3	90	PC1d	1	1	232397	2 608 900 587
4	90	PC1d	1	1	232403	2 608 900 588

1 db-os kiserelés

EXPERT HEX-9 HardCeramic fúrószerák

EXPERT

TERMÉKTULAJDONSÁGOK			MEGRENDÉSI INFORMÁCIÓK				
Átmérő (D), mm	Teljes hossz (L2), mm	Csm. mód	Kisz. egys.	Csomagolási egység	Vonalkód 6 949 509...	Rendelési szám	
5	90	PC1d	1	1	232410	2 608 900 589	
6	90	PC1d	1	1	232427	2 608 900 590	
8	90	PC1d	1	1	232441	2 608 900 592	
5 db-os csomag							
5,5	90	PC1d	1	1	238801	2 608 901 683	
Pack of 1							
7	90	PC1d	1	1	232434	2 608 900 591	
10	90	PC1d	1	1	232458	2 608 900 593	
12	90	PC1d	1	1	232465	2 608 900 594	

EXPERT HEX-9 HardCeramic fúrószerkészletek

EXPERT



- ▶ Ideal for drilling holes in bathroom tiles, e.g. to install a shower partition wall; and drilling in roof tiles, without the need for cooling. Akár PEI 5 keménységű csempek is kényelmesen fúrhatók vele.
- ▶ Best for interior fitters and roofers: long lasting and practical.
- ▶ Akár 10x tovább tart, mint a Bosch CYL-9 Ceramic fúrószer.
- ▶ Hatlapú befogószer az erős csatlakozás és a maximális nyomatképvitel érdekében, hárompofás tokmányokban és ¼"-os belső hatlapú szerszámtartókban.

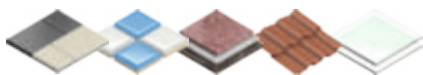

TERMÉKTULAJDONSÁGOK			MEGRENDÉSI INFORMÁCIÓK				
Külső átmérő, mm	Munkahossz, mm	Teljes hossz, mm	Csm. mód	Kisz. egys.	Csomagolási egység	Vonalkód 6 949 509...	Rendelési szám
3 részes HEX-9 HardCeramic csempefúrószer készlet							
5	-	90	P1c	3	1	232472	2 608 900 595
6							
8							
5 részes HEX-9 Ceramic csempefúrószer vegyes készlet 2 db CYL-3 betonfúrószer 3 db HEX-9 HardCeramic fúrószer							
6	60	100	P1h	5	1	232489	2 608 900 596
6	60	100					
6		90					
6		90					
6		90					
5 részes HEX-9 HardCeramic csempefúrószer készlet							
4	-	90	P1h	5	1	232496	2 608 900 597
5							
6							
8							
10							
5 részes HEX-9 HardCeramic tetőcserép-fúrószerkészlet							
5	-	90	P1h	5	1	232502	2 608 900 598
5							
5							
5							
5							
6	-	90	P1h	5	1	232519	2 608 900 599
6							
6							
6							
6							

CYL-9 SoftCeramic csempefúrószerák



- ▶ **Használható** minden alacsony sűrűségű csempehez és edzetlen üveghez
- ▶ Fúrószerák színe: fehér
- ▶ **Megjegyzés:** Csak alacsony fordulatszámon, ütvefúrás nélkül használd. Hűtést nem igényel.



TERMÉKTULAJDONSÁGOK		MEGRENDÉSI INFORMÁCIÓK					
Átmérő (D), mm	Teljes hossz (L2), mm	Csm. mód	Kisz. egys.	Csomagolási egység	Vonalkód 3 165 140...	Rendelési szám	
1-es csomag							
3	70	PC1d	1	5	599184	2 608 587 157	
4	70	PC1d	1	5	599191	2 608 587 158	
5	70	PC1d	1	5	599207	2 608 587 159	
5,5	70	PC1d	1	5	599214	2 608 587 160	
6	80	PC1d	1	5	599221	2 608 587 161	
6,5	80	PC1d	1	5	599238	2 608 587 162	
7	80	PC1d	1	5	599245	2 608 587 163	
8	80	PC1d	1	5	599252	2 608 587 164	
12	90	PC1d	1	5	599276	2 608 587 166	
14	90	PC1d	1	5	599283	2 608 587 167	
16	90	PC1d	1	5	599290	2 608 587 168	
1-es csomag							
10	90	PC1d	1	5	599269	2 608 587 165	

CYL-9 SoftCeramic csempefúrószerák-készletek



TERMÉKTULAJDONSÁGOK		MEGRENDÉSI INFORMÁCIÓK					
Külső átmérő, mm	Teljes hossz, mm	Csm. mód	Kisz. egys.	Csomagolási egység	Vonalkód 3 165 140...	Rendelési szám	
5 részes CYL-9 SoftCeramic csempefúrószerák készlet							
4	70	P1k	5	1	599306	2 608 587 169	
5	70						
6	80						
8	80						
10	90						

CYL-9 Natural Stone kőzetfúró

CYL-9

NaturalStone

- ▶ **Használható** furatok készítésére természetes kőben, betonban és falazatban
- ▶ Megbízható teljesítményt nyújt, ütésálló, és minden fúrógéphez használható
- ▶ PGM garancia, hogy megfelel a tűrésekre, furatpontosságra és a rögzítőelemek szilárd tartására vonatkozó előírásoknak

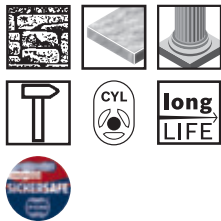

TERMÉKTULAJDONSÁGOK			MEGRENDELÉSI INFORMÁCIÓK				
Átmérő (D), mm	Munkahossz (L1), mm	Teljes hossz (L2), mm	Csm. mód	Kisz. egys.	Csomagolási egység	Vonalkód 3 165 140...	Rendelési szám
1-es csomag							
6	90	150	PC1d	1	5	805261	2 608 589 550
7	60	100	PC1d	1	5	804202	2 608 589 539
8	80	120	PC1d	1	5	804288	2 608 589 547
1-es csomag							
6	60	100	PC1d	1	5	804271	2 608 589 546

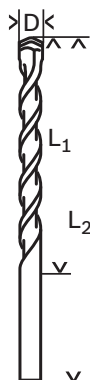



PICK AND CLICK

Egyedi csavarbitkészlet

Gondoskodj szerszámaidról. Bosch professzionális tartozékok.



CSAVARBITEK A BOSCH-TÓL

Bármilyen alkalmazáshoz.

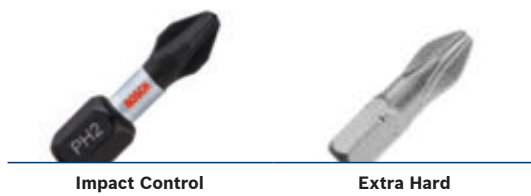

Impact Control

Extra Hard

Oldalszám	127	138
Elérhető bit típusok		
Hossz mm	25 - 150	25 - 152
Testreszabható készletek	✓	-

KÉSZLET TARTALMA

Behelyezhető bitek	✓	✓
Erős csavarbitek	✓	✓
Kétfélgű csavarbitek	✓	✓
Spirálfúrók hatlapú befogószárral	✓	✓
Többkonstrukciós fúrószárok hatlapú befogószárral	✓	✓
Betonfúrószárok hatlapú befogószárral	✓	✓
Központosított fúrószárok hatlapú befogószárral	-	✓
Dugókulcsok	✓	✓
Univerzális befogó	✓	✓

BITTÍPUSOK



KÉSZÍTS SAJÁTOT

Egyedi összeállítású készletek rendszere.

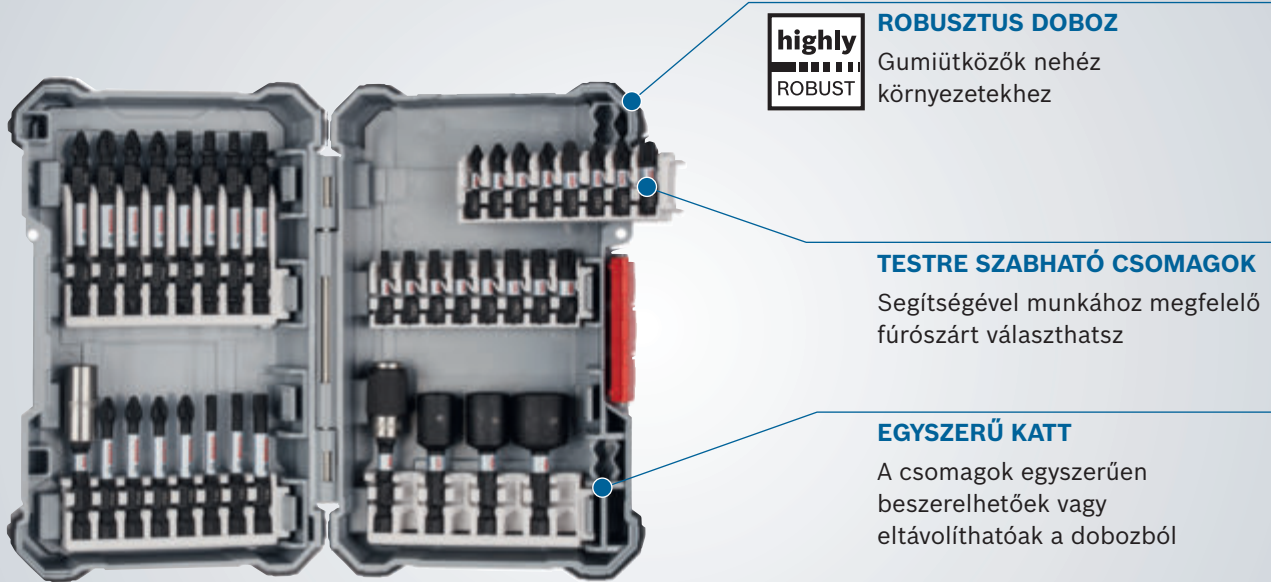

highly
ROBUST

ROBUSZTUS DOBOZ

Gumiütközők nehéz környezetekhez

TESTRE SZABHATÓ CSOMAGOK

Segítségével munkához megfelelő fúrószárat választhatasz

EGYSZERŰ KATT

A csomagok egyszerűen beszerelhetők vagy eltávolíthatók a dobozból

PICK CLIC

A készleteket saját magadnak állíthatod össze



TERMÉKTULAJDONSÁGOK	MEGRENDÉLÉSI INFORMÁCIÓK				
	Csm. mód	Kész. egys.	Csomagolási egység	Vonalkód 3 165 140...	Rendelési szám
Pick and Click üres M-méretű doboz Bitsomagokkal egyedileg testre szabható	P1k	1	5	851527	2 608 522 362
Pick and Click üres L-méretű doboz Bitsomagokkal egyedileg testre szabható	P1k	1	5	851534	2 608 522 363



A készleteket saját magadnak állíthatod össze



TERMÉKTULAJDONSÁGOK	MEGRENDÉLÉSI INFORMÁCIÓK				
Pick and Click belső tárolódoboz Bitekkel, csavarokkal és csapokkal egyedileg testre szabható	Csm. mód	Kisz. egys.	Csomagolási egység	Vonalkód 3 165 140...	Rendelési szám
	PC1a	1	5	851541	2 608 522 364

Impact Control csavarbittkészletek



Szett tartalma	Hosszúság mm	MEGRENDÉLÉSI INFORMÁCIÓK				
Csavarbit- és dugókulcskészlet kétfélegű bitekkel, 36 részes, mágneses bittartóval és One-Click funkciós bittartóval		Csm. mód	Kisz. egys.	Csomagolási egység	Vonalkód 3 165 140...	Rendelési szám
<ul style="list-style-type: none"> ◆ PH2 (2x) 60 ◆ PZ2 (2x) 60 ○ T20, T25, T30 50 ◆ PH1, PH2 (3x), PH3 50 ○ PZ2 (2x), PZ3 25 ○ T15, T20 (2x), T25 (2x), T30 (2x), T40 25 ◆ PH1-PH2 25 ◆ PH2-PH3 25 ◆ PH2-PZ2 (2x) 25 ◆ SL1x5,5 25 ○ T15-T20 (2x) ○ T25-T30 8/10/13 mm dugókulcs Univerzális befogó Quick Release Univerzális tartó – normál, mágneses 		PC1b	36	6	851558	2 608 522 365

Impact Control csavarbittkészletek

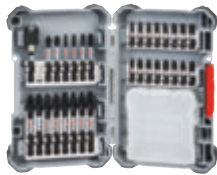

TERMÉKTULAJDONSÁGOK		MEGRENDELÉSI INFORMÁCIÓK				
Szett tartalma	Hosszúság mm	Csm. mód	Kisz. egys.	Csomagolási egység	Vonalkód 3 165 140...	Rendelési szám
Csavarbit- és dugókulcskészlet kétféle bittel, 31 részes, és One-Click funkció bittartóval						
PH2	60	PC1b	31	6	851565	2 608 522 366
PZ2	50					
T15, T20, T25, T30	50					
PH1, PH2 (2x), PH3	25					
PZ2 (2x), PZ3	25					
T15, T20 (2x), T25 (2x), T30 (2x), T40	60					
PH1-PH2	60					
PH2-PH3	60					
PH2-PZ2 (2x)	60					
SL1x5,5	60					
T15-T20 (2x)	60					
T25-T30	60					
Univerzális befogó Quick Release						
Tárolódoboz						

Impact Control vegyes készletek

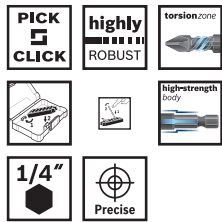

Csavarbit- és fűrészkészlet HSS spirálfűrészákkal, 35 részes, és One-Click funkció bittartóval						
HSS 2,0/3,0/4,0/5,0/6,0/7,0/8,0/10,0 mm	25	PC1b	35	6	881784	2 608 577 148
PH1, PH2 (4x), PH3	25					
PZ2 (2x), PZ3	25					
T15, T20 (3x), T25 (3x), T30 (2x), T40	60					
PH2	50					
PZ2	50					
T15, T20, T25, T30	50					
Univerzális befogó Quick Release						

Impact Control vegyes készletek

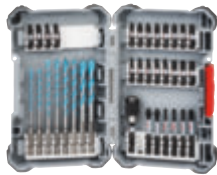

TERMÉKTULAJDONSÁGOK		MEGRENDELÉSI INFORMÁCIÓK				
Szett tartalma	Hosszúság mm	Csm. mód	Kisz. egys.	Csomagolási egység	Vonalkód 3 165 140...	Rendelési szám
35 részes csavarbit- és fúrókészlet HEX-9 MultiConstruction fúrószárrakkal, és One-Click funkció bittartóval						
HEX-9 MultiConstruction 3,0/4,0/ 5,0 (2x)/6,0 (2x)/8,0 (2x) mm	25 25 25	PC1b	35	6	881777	2 608 577 147
⚙️ PH1, PH2 (4x), PH3	60					
⚙️ PZ2 (2x), PZ3	50 50					
⚙️ T15, T20 (3x), T25 (3x), T30 (2x), T40	50					
⚙️ PH2						
⚙️ PZ2						
⚙️ T15, T20, T25, T30						
Univerzális befogó Quick Release						

IMPACT CONTROL FÚRÓSZÁRAK

Nagy szilárdság – még az ütvecsavarozókat is elviseli.

KITERJESZTETT TORZIÓS ZÓNA

A robusztusságért

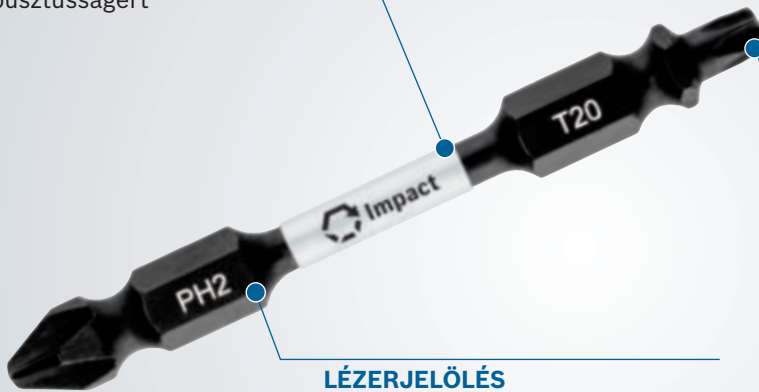

KÉTVÉGŰ BETÉT

Nagyobb érték a használatnak

LÉZERJELÖLÉS

A betéttípus jobb láthatóságáért

Impact Control csavarbitcsomagok

TERMÉKTULAJDONSÁGOK		MEGRENDÉLÉSI INFORMÁCIÓK				
Szett tartalma	Hosszúság mm	Csm. mód	Kisz. egys.	Csomagolási egység	Vonalkód 6 949 509...	Rendelési szám
8 részes készlet (index)						
PH2 (8x)	50	PC1a	8	5	851206	2 608 522 330
PZ2 (8x)	50	PC1a	8	5	851213	2 608 522 331
PH1, PH2 (3x), PH3 PZ2 (2x), PZ3	50 50	PC1a	8	5	851183	2 608 522 328
T15, T20 (2x), T25 (2x), T30 (2x), T40	50	PC1a	8	5	851190	2 608 522 329
H5 (4x), H6 (4x)	50	PC1a	8	5	851220	2 608 522 332
Univerzális tartó mágneses	60	PC1a	8	5	851169	2 608 522 326
PH2 (2x)	50					
PZ2 (2x)	50					
T20, T25, T30	50					

Impact Control



Impact Control csavarbitcsomagok



TERMÉKTULAJDONSÁGOK		MEGREDELÉSI INFORMÁCIÓK				
Szett tartalma	Hosszúság mm	Csm. mód	Kisz. egys.	Csomagolási egység	Vonalkód 6 949 509...	Rendelési szám
8 részes készlet (index)						
PH2 (8x)	25	PC1a	8	5	851145	2 608 522 324
PZ2 (8x)	25	PC1a	8	5	851152	2 608 522 325
PH1, PH2 (3x), PH3 PZ2 (2x), PZ3	25 25	PC1a	8	5	851138	2 608 522 323
T15, T20 (2x), T25 (2x), T30 (2x), T40	25	PC1a	8	5	851121	2 608 522 322



7 részes készlet (index)						
Univerzális befogó Quick Release	60 50 50 50	PC1a	7	5	851176	2 608 522 327
PH2						
PZ2						
T15, T20, T25, T30						

Impact Control csavarbitcsomagok



TERMÉKTULAJDONSÁGOK		MEGRENDELÉSI INFORMÁCIÓK				
Szett tartalma	Hosszúság mm	Csm. mód	Kisz. egys.	Csomagolási egység	Vonalkód 6 949 509...	Rendelési szám
5 részes készlet (index)						
○ 8/10/13 mm dugókulcs	50	PC1a	5	5	851404	2 608 522 350
⊕ PH2	50					
⊕ PZ2	50					
3 részes készlet (index)						
⊕ PH1, PH2, PH3	50	PC1d	3	5	233165	2 608 522 491
3 részes készlet (index)						
⊕ PH1, PH2, PH3	25	PC1d	3	5	233370	2 608 522 470
⊕ PZ1, PZ2, PZ3	25	PC1d	3	5	233363	2 608 522 471
⊕ T20, T25, T30	25	PC1d	3	5	233288	2 608 522 479

Impact Control csavarbitcsomagok



TERMÉKTULAJDONSÁGOK		MEGRENDELÉSI INFORMÁCIÓK					
Szett tartalma	Hosszúság mm	Csm. mód	Kisz. egys.	Csomagolási egység	Vonalkód 6 949 509...	Rendelési szám	
2 részes készlet (index)							
◆ PH1 (2 db)	25	PC1d	2	5	233394	2 608 522 468	
◆ PH2 (2x)	25	PC1d	2	5	920018	2 608 522 403	
◆ PH3 (2 db)	25	PC1d	2	5	233387	2 608 522 469	
⊖ PZ1 (2 db)	25	PC1d	2	5	919982	2 608 522 400	
⊖ PZ2 (2x)	25	PC1d	2	5	919999	2 608 522 401	
⊖ PZ3 (2 db)	25	PC1d	2	5	920001	2 608 522 402	
⊖ T10 (2 db)	25	PC1d	2	5	233356	2 608 522 472	
⊖ T15 (2 db)	25	PC1d	2	5	233349	2 608 522 473	
⊖ T25 (2 db)	25	PC1d	2	5	233325	2 608 522 475	
⊖ T27 (2 db)	25	PC1d	2	5	233318	2 608 522 476	
⊖ T30 (2 db)	25	PC1d	2	5	233301	2 608 522 477	
⊖ T40 (2 db)	25	PC1d	2	5	233295	2 608 522 478	
2 részes készlet (index)							
⊖ T20 (2 db)	25	PC1d	2	5	233332	2 608 522 474	
1 részes készlet (index)							
◆ PH1	50	PC1d	1	5	233271	2 608 522 480	
◆ PH2	50	PC1d	1	5	233264	2 608 522 481	
◆ PH3	50	PC1d	1	5	233257	2 608 522 482	
⊖ PZ2	50	PC1d	1	5	233240	2 608 522 483	
⊖ PZ3	50	PC1d	1	5	233233	2 608 522 484	
⊖ T10	50	PC1d	1	5	233226	2 608 522 485	
⊖ T15	50	PC1d	1	5	233219	2 608 522 486	
⊖ T20	50	PC1d	1	5	233202	2 608 522 487	
⊖ T25	50	PC1d	1	5	233196	2 608 522 488	
⊖ T30	50	PC1d	1	5	233189	2 608 522 489	
⊖ T40	50	PC1d	1	5	233172	2 608 522 490	

Impact Control csavarbitdobozok

TERMÉKTULAJDONSÁGOK			MEGRENDÉLÉSI INFORMÁCIÓK				
Méreték,	Hosszúság mm	Csm. mód	Kisz. egys.	Csomagolási egység	Vonalkód 3 165 140...	Rendelési szám	
Tartó							
PH2	25	P1a	25	10	980227	2 607 002 803	
PZ2	25	P1a	25	10	980234	2 607 002 804	
T20	25	P1a	25	10	980241	2 607 002 805	
T25	25	P1a	25	10	980258	2 607 002 806	
T30	25	P1a	25	10	980265	2 607 002 807	
T40	25	P1a	25	10	980272	2 607 002 808	



Impact Control kétvégű bitcsomagok



TERMÉKTULAJDONSÁGOK		MEGRENDÉLÉSI INFORMÁCIÓK				
Szett tartalma	Hosszúság mm	Csm. mód	Kisz. egys.	Csomagolási egység	Vonalkód 3 165 140...	Rendelési szám
8 részes csomag (index)						
8 kétvégű csavarbit						
◆ PH2-PZ2 (8x)	65	PC1a	8	5	851237	2 608 522 333
◆ PH2-T20 (8x)	65	PC1a	8	5	851251	2 608 522 335
◆ PH2-PH2 (8x)	65	PC1a	8	5	851275	2 608 522 337
○ PZ2-PZ2 (8x)	65	PC1a	8	5	851282	2 608 522 338
○ T20-T20 (8x)	65	PC1a	8	5	851299	2 608 522 339
○ T25-T25 (8x)	65	PC1a	8	5	851305	2 608 522 340
○ T30-T30 (8x)	65	PC1a	8	5	851312	2 608 522 341
○ T15-T20 (8x)	65	PC1a	8	5	851336	2 608 522 343
◆ PH1-PH2	65	PC1a	8	5	851343	2 608 522 344
◆ PH2-PH3						
◆ PH2-PZ2 (2x)						
◆ SL1x5,5						
○ T15-T20 (2x)						
○ T25-T30						
◆ PH2 (2x)	110	PC1a	8	5	851367	2 608 522 346
◆ PZ2 (2x)						
○ T15, T20, T25, T30						
◆ PH2 (4x)	110	PC1a	8	5	851381	2 608 522 348
◆ PZ2 (4x)						
○ T20 (4x)	110	PC1a	8	5	851398	2 608 522 349
○ T25 (4x)						

Impact Control kétvégű bitcsomagok

TERMÉKTULAJDONSÁGOK		MEGRENDELÉSI INFORMÁCIÓK				
Szett tartalma	Hosszúság mm	Csm. mód	Kisz. egys.	Csomagolási egység	Vonalkód 3 165 140...	Rendelési szám
8 részes csomag (index)						
8 kétvégű csavarbit						
⊖ T15-T15 (8x)	65	PC1a	8	5	851329	2 608 522 342
9 részes csomag (index)						
8 kétvégű csavarbit és mágneses csavartartó						
⊕ PH2-PZ2 (8x)	65	PC1a	9	5	851244	2 608 522 334
⊕ PH2-T20 (8x)	65	PC1a	9	5	851268	2 608 522 336
⊕ PH1-PH2	65	PC1a	9	5	851350	2 608 522 345
⊕ PH2-PH3						
⊕ PH2-PZ2 (2x)						
⊖ SL1x5,5						
⊖ T15-T20 (2x)						
⊖ T25-T30						
9 részes csomag (index)						
8 kétvégű csavarbit és mágneses bittartó						
⊕ PH2 (2x)	110	PC1a	9	5	851374	2 608 522 347
⊕ PZ2 (2x)						
⊖ T15, T20, T25, T30						
3 részes csomag (index)						
3 kétvégű csavarbit						
⊕ PH2-PH2	150	PC1a	3	5	851480	2 608 522 358
⊖ T20-T20	150	PC1a	3	5	851503	2 608 522 360
⊖ T25-T25	150	PC1a	3	5	851510	2 608 522 361
3 részes csomag (index)						
3 kétvégű csavarbit						
⊕ PZ2-PZ2	150	PC1a	3	5	851497	2 608 522 359

PICK
CLICK



Impact Control vegyes csomagok



TERMÉKTULAJDONSÁGOK		MEGRENDELÉSI INFORMÁCIÓK				
Szett tartalma	Hosszúság mm	Csm. mód	Kisz. egys.	Csomagolási egység	Vonalkód 3 165 140...	Rendelési szám
Pick and Clic kerámia fúró- és csavarbitsomag						
PH2	50	PC1a	8	5	881753	2 608 577 145
PZ2	50					
T20, T25, T30	50					
HEX-9 Ceramic 5,0/6,0/8,0 mm						

Pick and Click MultiConstruction fúró- és csavarbitsomag						
PH2	50	PC1a	8	5	881746	2 608 577 144
PZ2	50					
T20, T25, T30	50					
HEX-9 MultiConstruction 5,0/6,0/8,0 mm						

Impact Control dugókulcsok



TERMÉKTULAJDONSÁGOK				MEGRENDELÉSI INFORMÁCIÓK			
Hosszúság, mm	Kulcsnyílás, mm	Csm. mód	Kisz. egys.	Csomagolási egység	Vonalkód 3 165 140...	Rendelési szám	
Állandó mágnessel ellátott dugókulcs							
50	8	PC1a	1	5	851411	2 608 522 351	
50	10	PC1a	1	5	851428	2 608 522 352	
50	13	PC1a	1	5	851435	2 608 522 353	



Impact Control dugókulcsok



TERMÉKTULAJDONSÁGOK					MEGRENDELÉSI INFORMÁCIÓK				
Kulcsnyílás, mm	Külső átmérő (D1), mm	Külső átmérő (D2), mm	Menethez	Hosszúság (L), mm	Csm. mód	Kisz. egys.	Csomagolási egység	Vonalkód 3 165 140...	Rendelési szám
1/4"-os belső négyszögű meghajtás, ISO 1174-1									
10	13	15,3	M 6	25	P1e	1	1	025669	1 608 551 006
11	13	16,5	M 7	25	P1e	1	1	088015	1 608 551 007
12	13	17,9	-	25	P1e	1	1	088022	1 608 551 008
13	13	19,1	M 8	25	P1e	1	1	088039	1 608 551 009
14	9,5	19,85	(M 8)	25	P1e	1	1	813877	2 608 622 300
6	13	10,2	M 3.5	25	P1e	1	1	025638	1 608 551 002
7	13	11,4	M 4	25	P1e	1	1	025645	1 608 551 003
8	13	12,7	M 5	25	P1e	1	1	025652	1 608 551 004
9	13	13,5	(M 5)	25	P1e	1	1	025676	1 608 551 005
3/8"-os belső négyszögű meghajtás, ISO 1174-1									
10	19	16,4	M 6	34	P1e	1	1	025713	1 608 552 003
12	19	19	-	34	P1e	1	1	025720	1 608 552 005
13	22	20,2	M 8	34	P1e	1	1	088046	1 608 552 006
15	22	22,9	-	34	P1e	1	1	025744	1 608 552 008
16	22	24,3	-	34	P1e	1	1	025751	1 608 552 009
17	22	25,4	M 10	34	P1e	1	1	088053	1 608 552 010
19	14,5	25,85	M 12	30	P1e	1	1	813884	2 608 522 301
7	19	12,5	M 4	34	P1e	1	1	025683	1 608 552 000
8	19	13,8	M 5	34	P1e	1	1	025690	1 608 552 001



Impact Control dugókulcsok

TERMÉKTULAJDONSÁGOK						MEGRENDELÉSI INFORMÁCIÓK				
Kulcsnyílás, mm	Külső átmérő (D1), mm	Külső átmérő (D2), mm	Menethez	Hosszúság (L), mm	Csm. mód	Kisz. egys.	Csomagolási egység	Vonalkód 3 165 140...	Rendelési szám	
1/2"-os belső négyszögű meghajtás, ISO 1174-1										
10	25	17,6	M 6	40	P1e	1	1	025768	1 608 552 012	
10	15	22	M 6	77	P1e	1	1	813891	2 608 522 302	
11	25	18,9	M 7	40	P1e	1	1	088060	1 608 552 013	
11	16,3	22	M 7	77	P1e	1	1	813907	2 608 522 303	
13	25	21,4	M 8	40	P1e	1	1	025775	1 608 552 015	
13	19,5	18,8	M 8	77	P1e	1	1	813914	2 608 522 304	
17	30	26,6	M 10	40	P1e	1	1	025782	1 608 552 019	
17	19,5	23,8	M 10	77	P1e	1	1	813921	2 608 522 305	
19	30	29,1	M 12	40	P1e	1	1	025799	1 608 552 021	
19	19,5	25,85	M 12	77	P1e	1	1	813938	2 608 522 306	
21	19,5	27,8	M 14	40	P1e	1	1	813945	2 608 522 307	
21	19,5	27,8	-	77	P1e	1	1	813952	2 608 522 308	
22	30	32,9	M 14	40	P1e	1	1	025805	1 608 555 024	
22	19,5	29,8	M 14	77	P1e	1	1	813969	2 608 522 309	
24	30	35,4	M 16	45	P1e	1	1	088084	1 608 555 053	
24	19,5	31,75	M 16	77	P1e	1	1	813976	2 608 522 310	
27	30	39,3	M 18	50	P1e	1	1	025812	1 608 555 059	
27	19,5	35,75	M 18	77	P1e	1	1	813983	2 608 522 311	
30	30	43	M 20	50	P1e	1	1	088091	1 608 555 065	
3/4"-os belső négyszögű meghajtás, ISO 1174-1										
19	44	32,5	M 12	50	P1e	1	1	025836	1 608 556 005	
22	44	36,5	M 14	50	P1e	1	1	025843	1 608 556 011	
24	44	38,9	M 16	50	P1e	1	1	025850	1 608 556 015	
27	44	42,5	M 18	50	P1e	1	1	025867	1 608 556 021	
30	44	46,5	M 20	53	P1e	1	1	025874	1 608 556 027	
32	44	48,8	M 22	53	P1e	1	1	025881	1 608 556 029	
36	44	53,8	M 24	55	P1e	1	1	088107	1 608 556 033	
1"-os belső négyszögű meghajtás, ISO 1174-1										
24	54	41,5	M 16	57	P1e	1	1	025898	1 608 557 043	
27	54	45,5	M 18	57	P1e	1	1	025904	1 608 557 046	
30	54	49	M 20	62	P1e	1	1	025911	1 608 557 049	
32	54	51,5	M 22	62	P1e	1	1	025928	1 608 557 050	
36	54	56,5	M 24	62	P1e	1	1	025935	1 608 557 054	
41	54	62,8	M 27	66	P1e	1	1	025942	1 608 557 058	
46	54	69	M 30	70	P1e	1	1	088114	1 608 557 060	
50	54	74	M 33	70	P1e	1	1	088121	1 608 557 063	
55	54	80,5	M 36	75	P1e	1	1	088138	1 608 557 067	



Dugókulcskészletek







TERMÉKTULAJDONSÁGOK			MEGRENDÉLÉSI INFORMÁCIÓK				
Kulcsnyílás, mm	Hosszúság mm	Szerszámbefogás, hüvelyk	Csm. mód	Kisz. egys.	Csomagolási egység	Vonalkód 3 165 140...	Rendelési szám
3 részes dugókulcsbetét-készlet kerékcseréhez							
17	85	1/2	M0a	3	1	704168	2 608 551 102
19							
21							
7 részes dugókulcs készlet							
13	39	1/2	M0a	7	1	631556	2 608 551 029
17							
19							
21							
24							
9 részes dugókulcsbetét-készlet							
6	25	1/4	C0d	9	1	704113	2 608 551 096
7							
8							
9							
10							
11							
12							
13							
14							
6	50	1/4	C0d	9	1	704120	2 608 551 097
7							
8							
9							
10							
11							
12							
13							
14							
7	30	3/8	C0d	9	1	704137	2 608 551 098
8							
10							
12							
13							
15							
16							
17							
19							
7	63	3/8	C0d	9	1	704144	2 608 551 099
8							
10							
12							
13							
15							
16							
17							
19							
10	38	1/2	C0d	9	1	701075	2 608 551 100
11							
13							
17							
19							
21							
22							
24							
27							





Dugókulcskészletek

TERMÉKTULAJDONSÁGOK			MEGRENDÉLÉSI INFORMÁCIÓK				
Kulcsnyílás, mm	Hosszúság mm	Szerszámbefogás, hüvelyk	Csm. mód	Kisz. egys.	Csomagolási egység	Vonalkód 3 165 140...	Rendelési szám
10	77	1/2	C0d	9	1	704151	2 608 551 101
11							
13							
17							
19							
21							
22							
24							
27							



























Extra Hard Phillips keresztornyú csavarokhoz

TERMÉKTULAJDONSÁGOK		MEGREDELÉSI INFORMÁCIÓK					
Méreték,	Hosszúság mm	Csm. mód	Kisz. egys.	Csomagolási egység	Vonalkód 3 165 140...	Rendelési szám	
Meghajtás ISO 1173 C6.3, 1/4" külső hatszögletű szár							
	PH0	25	PC1d	3	5	300322	2 607 001 506
	PH1	25	PC1d	3	5	300346	2 607 001 508
	PH2	25	PC1d	3	5	300377	2 607 001 511
	PH3	25	PC1d	3	5	300414	2 607 001 515
	PH4	32	PC1d	3	5	300445	2 607 001 518
	PH1	25	PC1d	10	1	300353	2 607 001 509
	PH2	25	PC1d	10	1	300384	2 607 001 512
	PH0	25	P1b	25	1	300339	2 607 001 507
	PH1	25	P1b	25	1	300360	2 607 001 510
	PH2	25	P1b	25	1	300391	2 607 001 513
	PH3	25	P1b	25	1	300421	2 607 001 516
	PH4	32	P1b	25	1	300452	2 607 001 519
	PH2	25	P1b	100	1	300407	2 607 001 514
	PH3	25	P1b	100	1	300438	2 607 001 517
Tartó							
	PH2	25	P1a	25	10	980166	2 607 002 797
Meghajtás ISO 1173 C6.3, 1/4" külső hatszögletű szár							
Csökkentett bit meghajtó átmérővel, a csavarok besüllyesztésére alkalmas							
	PH2R	25	P0b	25	1	354462	2 607 002 519
Meghajtás ISO 1173 C6.3, 1/4" külső hatszögletű szár							
	PH1	51	PC1d	3	5	300469	2 607 001 520
	PH2	51	PC1d	3	5	300483	2 607 001 522
	PH3	51	PC1d	3	5	300506	2 607 001 524
Meghajtás ISO 1173 E6.3, 1/4" külső hatszögletű szár							
	PH1	49	PC1d	3	5	300520	2 607 001 526
	PH2	49	PC1d	3	5	300544	2 607 001 528
	PH3	49	PC1d	3	5	300575	2 607 001 531
	PH1	49	P1b	25	1	354295	2 607 002 502
	PH2	49	P1b	25	1	354301	2 607 002 503
	PH3	49	P1b	25	1	354318	2 607 002 504
Meghajtás ISO 1173 E6.3, 1/4" külső hatszögletű szár							
	PH1	89	PC1d	3	5	300599	2 607 001 533
	PH2	89	PC1d	3	5	300612	2 607 001 535
	PH3	89	PC1d	3	5	300636	2 607 001 537



Extra Hard Phillips keresztornyű csavarokhoz

TERMÉKTULAJDONSÁGOK		MEGRENDELÉSI INFORMÁCIÓK					
Méreték,	Hosszúság mm	Csm. mód	Kisz. egys.	Csomagolási egység	Vonalkód 3 165 140...	Rendelési szám	
Hajtás ISO 1173 E6.3, 1/4"-os hatszögletű szár rugós szorítógyűrűvel az MA55 csavartár feltételhez							
	PH2	145	PC1d	1	5	632850	2 608 522 068
Meghajtás ISO 1173 E6.3, 1/4" külső hatszögletű szár							
	PH1	152	PC1d	1	5	300650	2 607 001 539
	PH2	152	PC1d	1	5	300667	2 607 001 540
	PH3	152	PC1d	1	5	300681	2 607 001 542
Mélységütköző csavarozáshoz PH2 kimenet							
	-	-	PC1a	1	1	002561	1 608 500 013



Extra Hard Pozidriv keresztornyű csavarokhoz

Meghajtás ISO 1173 C6.3, 1/4" külső hatszögletű szár							
	PZ1	25	PC1d	3	5	300803	2 607 001 554
	PZ2	25	PC1d	3	5	300841	2 607 001 558
	PZ3	25	PC1d	3	5	300889	2 607 001 562
	PZ4	32	PC1d	3	5	300926	2 607 001 566
	PZ1	25	PC1d	10	1	300810	2 607 001 555
	PZ2	25	PC1d	10	1	300858	2 607 001 559
	PZ3	25	PC1d	10	1	300896	2 607 001 563
	PZ1	25	P1b	25	1	300827	2 607 001 556
	PZ2	25	P1b	25	1	300865	2 607 001 560
	PZ3	25	P1b	25	1	300902	2 607 001 564
	PZ4	32	P1b	25	1	300933	2 607 001 567
	PZ1	25	P1b	100	1	300834	2 607 001 557
	PZ2	25	P1b	100	1	300872	2 607 001 561
	PZ3	25	P1b	100	1	300919	2 607 001 565
Meghajtás ISO 1173 C6.3, 1/4"-os külső hatszögletű szár, csökkentett átmérővel							
	PZ2R	25	P1b	25	1	354448	2 607 002 517
Meghajtás ISO 1173 C6.3, 1/4" külső hatszögletű szár							
	PZ1	51	PC1d	3	5	300957	2 607 001 569
	PZ2	51	PC1d	3	5	300971	2 607 001 571
	PZ3	51	PC1d	3	5	300995	2 607 001 573
Meghajtás ISO 1173 E6.3, 1/4" külső hatszögletű szár							
	PZ1	49	PC1d	3	5	301015	2 607 001 575
	PZ2	49	PC1d	3	5	301039	2 607 001 577
	PZ3	49	PC1d	3	5	301053	2 607 001 579
	PZ1	49	P1b	25	1	354325	2 607 002 505
	PZ2	49	P1b	25	1	354332	2 607 002 506
	PZ3	49	P1b	25	1	354349	2 607 002 507
Meghajtás ISO 1173 E6.3, 1/4" külső hatszögletű szár							
	PZ1	89	PC1d	3	5	301077	2 607 001 581
	PZ2	89	PC1d	3	5	301091	2 607 001 583
	PZ3	89	PC1d	3	5	301114	2 607 001 585

Extra Hard Pozidriv keresztornyú csavarokhoz

TERMÉKTULAJDONSÁGOK		MEGRENDELÉSI INFORMÁCIÓK				
Méreték,	Hosszúság mm	Csm. mód	Kisz. egys.	Csomagolási egység	Vonalkód 3 165 140...	Rendelési szám
 Meghajtás ISO 1173 E6.3, 1/4" külső hatszögletű szár rugós szorítógyűrűvel az MA55 csavartár feléthez						
PZ2	145	PC1d	1	5	632867	2 608 522 069
 Meghajtás ISO 1173 E6.3, 1/4" külső hatszögletű szár						
PZ1	152	PC1d	1	5	301138	2 607 001 587
PZ2	152	PC1d	1	5	301145	2 607 001 588
PZ3	152	PC1d	1	5	301169	2 607 001 590
 Tartó						
PZ2	25	P1a	25	10	980173	2 607 002 798

Extra Hard belső Torx® csavarokhoz

 ISO 1173 C6.3 szerinti hajtás, 1/4"-os külső hatlapú befogószer						
T8	25	PC1d	3	5	301275	2 607 001 601
T10	25	PC1d	3	5	301305	2 607 001 604
T15	25	PC1d	3	5	301336	2 607 001 607
T20	25	PC1d	3	5	301374	2 607 001 611
T25	25	PC1d	3	5	301411	2 607 001 615
T27	25	PC1d	3	5	301459	2 607 001 619
T30	25	PC1d	3	5	301480	2 607 001 622
T40	25	PC1d	3	5	301510	2 607 001 625
T15	25	PC1d	10	1	301343	2 607 001 608
T20	25	PC1d	10	1	301381	2 607 001 612
T25	25	PC1d	10	1	301428	2 607 001 616
T8	25	P1b	25	1	340250	2 607 002 493
T10	25	P1b	25	1	340267	2 607 002 494
T15	25	P1b	25	1	340274	2 607 002 495
T20	25	P1b	25	1	340281	2 607 002 496
T25	25	P1b	25	1	340298	2 607 002 497
T27	25	P1b	25	1	340304	2 607 002 498
T30	25	P1b	25	1	340311	2 607 002 499
T40	25	P1b	25	1	340328	2 607 002 500
 ISO 1173 C6.3 szerinti hajtás, 1/4"-os külső hatlapú befogószer						
T30	25	P1k	25	25	798181	2 608 522 272



Extra Hard belső Torx® csavarokhoz



TERMÉKTULAJDONSÁGOK		MEGRENDELÉSI INFORMÁCIÓK					
Méreték,	Hosszúság mm	Csm. mód	Kisz. egys.	Csomagolási egység	Vonalkód 3 165 140...	Rendelési szám	
ISO 1173 E6.3 szerinti hajtás, 1/4"-os külső hatlapú befogósár							
T8	49	PC1d	1	5	301541	2 607 001 628	
T9	49	PC1d	1	5	301565	2 607 001 630	
T10	49	PC1d	1	5	301596	2 607 001 632	
T15	49	PC1d	1	5	301602	2 607 001 634	
T20	49	PC1d	1	5	301626	2 607 001 636	
T25	49	PC1d	1	5	301640	2 607 001 638	
T27	49	PC1d	1	5	301664	2 607 001 640	
T30	49	PC1d	1	5	301688	2 607 001 642	
T40	49	PC1d	1	5	301701	2 607 001 644	
T8	49	P1b	25	1	354356	2 607 002 508	
T10	49	P1b	25	1	354363	2 607 002 509	
T15	49	P1b	25	1	354370	2 607 002 510	
T20	49	P1b	25	1	354387	2 607 002 511	
T25	49	P1b	25	1	354394	2 607 002 512	
T27	49	P1b	25	1	354400	2 607 002 513	
T30	49	P1b	25	1	354417	2 607 002 514	
T40	49	P1b	25	1	354424	2 607 002 515	



ISO 1173 E6.3 szerinti hajtás, 1/4"-os külső hatlapú befogósár						
T8	89	PC1d	1	5	301725	2 607 001 646
T10	89	PC1d	1	5	301749	2 607 001 648
T15	89	PC1d	1	5	301763	2 607 001 650
T20	89	PC1d	1	5	301787	2 607 001 652
T25	89	PC1d	1	5	301800	2 607 001 654
T27	89	PC1d	1	5	301824	2 607 001 656
T30	89	PC1d	1	5	301848	2 607 001 658
T40	89	PC1d	1	5	301862	2 607 001 660



ISO 1173 E6.3 szerinti hajtás, 1/4"-os külső hatlapú befogósár						
T8	152	PC1d	1	5	301886	2 607 001 662
T10	152	PC1d	1	5	301909	2 607 001 664
T15	152	PC1d	1	5	301923	2 607 001 666
T20	152	PC1d	1	5	301947	2 607 001 668
T25	152	PC1d	1	5	301961	2 607 001 670
T27	152	PC1d	1	5	301985	2 607 001 672
T30	152	PC1d	1	5	302005	2 607 001 674
T40	152	PC1d	1	5	302029	2 607 001 676



Tartó						
T20	25	P1a	25	10	980180	2 607 002 799
T25	25	P1a	25	10	980197	2 607 002 800
T30	25	P1a	25	10	980203	2 607 002 801
T40	25	P1a	25	10	980210	2 607 002 802

Extra Hard biztonsági Torx® csavarokhoz



TERMÉKTULAJDONSÁGOK		MEGRENDELÉSI INFORMÁCIÓK				
Méreték,	Hosszúság mm	Csm. mód	Kisz. egys.	Csomagolási egység	Vonalkód 3 165 140...	Rendelési szám
Meghajtás ISO 1173 C6.3, 1/4" külső hatszögletű szár						
T7H	25	PC1d	2	5	608169	2 608 522 006
T8H	25	PC1d	2	5	608176	2 608 522 007
T9H	25	PC1d	2	5	608251	2 608 522 008
T10H	25	PC1d	2	5	608183	2 608 522 009
T15H	25	PC1d	2	5	608190	2 608 522 010
T20H	25	PC1d	2	5	608206	2 608 522 011
T25H	25	PC1d	2	5	608213	2 608 522 012
T27H	25	PC1d	2	5	608220	2 608 522 013
T30H	25	PC1d	2	5	608237	2 608 522 014
T40H	25	PC1d	2	5	608244	2 608 522 015

Extra Hard belső hatszögű kulcsnyílású csavarokhoz



Meghajtás ISO 1173 C6.3, 1/4" külső hatszögletű szár						
HEX1,5	25	PC1d	3	5	302418	2 607 001 716
HEX2	25	PC1d	3	5	302432	2 607 001 718
HEX2,5	25	PC1d	3	5	302456	2 607 001 720
HEX3	25	PC1d	3	5	302470	2 607 001 722
HEX4	25	PC1d	3	5	302494	2 607 001 724
HEX5	25	PC1d	3	5	302517	2 607 001 726
HEX6	25	PC1d	3	5	302531	2 607 001 728
HEX8	25	P1c	3	10	302555	2 607 001 730



Meghajtás ISO 1173 E6.3, 1/4" külső hatszögletű szár						
HEX3	49	PC1d	3	5	302579	2 607 001 732
HEX4	49	PC1d	3	5	302586	2 607 001 733
HEX5	49	PC1d	3	5	302593	2 607 001 734
HEX6	49	PC1d	3	5	302609	2 607 001 735

Extra Hard belső négyszögű kulcsnyílású csavarokhoz



Meghajtás ISO 1173 C6.3, 1/4" külső hatszögletű szár						
R1	25	PC1d	3	5	447256	2 608 521 108
R2	25	PC1d	3	5	447263	2 608 521 109
R3	25	PC1d	3	5	447270	2 608 521 110
R1	25	P1b	25	1	447287	2 608 521 111
R2	25	P1b	25	1	447294	2 608 521 112
R3	25	P1b	25	1	447300	2 608 521 113



Meghajtás ISO 1173 E6.3, 1/4" külső hatszögletű szár						
R1	49	PC1d	3	5	447317	2 608 521 114
R2	49	PC1d	3	5	447324	2 608 521 115
R3	49	PC1d	3	5	447331	2 608 521 116



Meghajtás ISO 1173 E6.3, 1/4" külső hatszögletű szár						
R1	89	PC1d	3	5	447355	2 608 521 117
R2	89	PC1d	3	5	447362	2 608 521 118
R3	89	PC1d	3	5	447379	2 608 521 119

Extra Hard egyeneshornyú csavarokhoz



TERMÉKTULAJDONSÁGOK		MEGRENDELÉSI INFORMÁCIÓK				
Méreték,	Hosszúság mm	Csm. mód	Kisz. egys.	Csomagolási egység	Vonalkód 3 165 140...	Rendelési szám
Meghajtás ISO 1173 C6.3, 1/4" külső hatszögletű szár						
S0,5x4,0	25	PC1d	3	5	299794	2 607 001 457
S0,6x4,5	25	PC1d	3	5	299817	2 607 001 459
S0,8x5,5	25	PC1d	3	5	299862	2 607 001 461
S1,0x5,5	25	PC1d	3	5	299893	2 607 001 464
S1,2x6,5	25	PC1d	3	5	299916	2 607 001 466
S1,2x8,0	25	PC1d	3	5	299930	2 607 001 468
S1,6x8,0	25	PC1d	3	5	299978	2 607 001 471
S0,8x5,5	25	PC1d	10	1	299879	2 607 001 462
S1,2x8,0	25	PC1d	10	1	299947	2 607 001 469
S0,5x4,0	25	P1b	25	1	299800	2 607 001 458
S0,6x4,5	25	P1b	25	1	299855	2 607 001 460
S0,8x5,5	25	P1b	25	1	299886	2 607 001 463
S1,0x5,5	25	P1b	25	1	299909	2 607 001 465
S1,6x8,0	25	P1b	25	1	299985	2 607 001 472



Meghajtás ISO 1173 E6.3, 1/4" külső hatszögletű szár						
S0,5x3,0	49	PC1d	3	5	299992	2 607 001 473
S0,5x4,0	49	PC1d	3	5	300018	2 607 001 475
S0,6x4,5	49	PC1d	3	5	300032	2 607 001 477
S0,8x5,5	49	PC1d	3	5	300056	2 607 001 479
S1,0x5,5	49	PC1d	3	5	300070	2 607 001 481
S1,2x6,5	49	PC1d	3	5	300094	2 607 001 483
S1,2x8,0	49	PC1d	3	5	300117	2 607 001 485
S1,6x8,0	49	PC1d	3	5	300131	2 607 001 487

3 részes Extra Hard csavarbitcsomagok

▶ Hosszanti horony = S; Phillips = PH; Pozidriv = PZ; Torx® = T

TERMÉKTULAJDONSÁGOK		MEGRENDELÉSI INFORMÁCIÓK				
Szett tartalma	Hosszúság mm	Csm. mód	Kisz. egys.	Csomagolási egység	Vonalkód 3 165 140...	Rendelési szám
3 részes csavarhúzóbit készlet, extra kemény (PH)						
◆ PH1, PH2, PH3	25	PC1d	3	5	302777	2 607 001 752
◆ PH1, PH2, PH3	152	PC1d	3	5	302838	2 607 001 758
3 részes csavarbit készlet, extra kemény (PZ)						
◆ PZ1, PZ2, PZ3	25	PC1d	3	5	302784	2 607 001 753
◆ PZ1, PZ2, PZ3	152	PC1d	3	5	302876	2 607 001 762
3 részes csavarbit készlet, extra kemény (S)						
◆ S0,6x4,5, S0,8x5,5, S1,2x8,0	25	PC1d	3	5	302753	2 607 001 750
3 részes csavarhúzóbit készlet extra kemény (Torx®)						
○ T8, T10, T15	89	PC1d	3	5	302845	2 607 001 759
○ T8, T10, T15	152	PC1d	3	5	302883	2 607 001 763
3 részes csavarbit csomag, extra kemény (többféle)						
◆ PH1	25	PC1d	3	10	302906	2 607 001 765
◆ PZ1						
◆ S0,6x4,5						
◆ PH2	25	PC1d	3	5	302913	2 607 001 766
◆ PZ2						
◆ S1,0x5,5						
◆ PH2	89	PC1d	3	5	302920	2 607 001 767
◆ PZ2						
○ T25						



5 részes Extra Hard csavarbitcsomagok

▶ Torx® = T

5 részes csavarozófej készlet extra kemény (Torx®)						
○ T10, T15, T20, T25, T30	25	PC1d	5	5	302937	2 607 001 768



Extra Hard kétvégű csavarbitcsomagok

▶ Hosszanti horony = S, Phillips = PH, Pozidriv = PZ







TERMÉKTULAJDONSÁGOK			MEGRENDÉLÉSI INFORMÁCIÓK				
Az 1. penge méretei	A 2. penge méretei	Hosszúság mm	Csm. mód	Kisz. egys.	Csomagolási egység	Vonalkód 3 165 140...	Rendelési szám
PH1	PH1	45	PC1d	1	5	302647	2 607 001 739
PH2	PH2	45	PC1d	1	5	302654	2 607 001 740
PH2	PZ2	45	PC1d	1	5	302685	2 607 001 743
PZ1	PZ1	45	PC1d	1	5	302661	2 607 001 741
PZ2	PZ2	45	PC1d	1	5	302678	2 607 001 742
S0,6x4,0	S0,6x4,0	45	PC1d	1	5	302616	2 607 001 736
S1,0x6,0	S1,0x6,0	45	PC1d	1	10	302623	2 607 001 737
PH2	S1,0x5,5	45	PC1d	1	5	302630	2 607 001 738
S0,6x4,0	S0,6x4,0	45	PC1d	3	5	302692	2 607 001 744
PH2	PH2						
PZ2	PZ2						
PH1, PH2, PH3	PH1, PH2, PH3	60	PC1d	3	5	302739	2 607 001 748
PZ1, PZ2, PZ3	PZ1, PZ2, PZ3	60	PC1d	3	5	302746	2 607 001 749
S0,6x4,5, S0,8x5,5, S1,2x6,5	PH1, PH2, PH3	60	PC1d	3	5	302715	2 607 001 746
S1,2x6,5, S0,6x4,5, S0,8x5,5	PZ1, PZ2, PZ3	60	PC1d	3	5	302722	2 607 001 747
PH1	PH2	60	PC1d	3	5	302708	2 607 001 745
PZ1	PZ2						
S0,6x4,5	S1,0x5,5						

Robust Line Extra Hard csavarbitkészletek

146

2

TERMÉKTULAJDONSÁGOK		MEGREDELÉSI INFORMÁCIÓK				
Szett tartalma	Hosszúság mm	Csm. mód	Kisz. egys.	Csomagolási egység	Vonalkód 3 165 140...	Rendelési szám
8 részes Robust Line csavarbit készlet, Sx extra kemény						
Bitek hosszúsága 49 mm, ISO 1173 E6.3, univerzális tartó nélkül						
 PH1 (2x), PH2 (4x), PH3 (2x)	49	P1k	8	5	401395	2 607 002 556
PH1, PH2 (2x), PH3	49	P1k	8	5	401418	2 607 002 558
PZ1, PZ2 (2x), PZ3						
8+1 részes Robust Line csavarbit készlet, S extra kemény						
Bitek hosszúsága 25 mm, ISO 1173 C6.3, gyorsan cserélhető univerzális tartóval						
 PH1 (2x), PH2 (4x), PH3 (2x) + QC UH	25	P1k	9	5	401432	2 607 002 560
PZ1 (2x), PZ2 (4x), PZ3 (2x) + QC UH	25	P1k	9	5	401449	2 607 002 561
T10, T15, T20 (2x), T25 (2x), T30, T40 + QC UH	25	P1k	9	5	401456	2 607 002 562
12+1 részes Robust Line csavarbit készlet, M extra kemény						
Bitek hosszúsága 25 mm, ISO 1173 C6.3, gyorsan cserélhető univerzális tartóval						
 PH1, PH2, PH3	25	P1k	13	5	401463	2 607 002 563
PZ1, PZ2, PZ3						
T10, T15, T20, T25, T30, T40 + QC UH						
PH1 (2x), PH2 (3x), PH3	25	P1k	13	5	401470	2 607 002 564
PZ1 (2x), PZ2 (3x), PZ3 + QC UH						
PH1, PH2, PH3	25	P1k	13	5	401494	2 607 002 566
PZ1, PZ2, PZ3						
T15, T20, T25						
S0,6x4,5, S0,8x5,5, S1,2x8,0 + QC UH						
18+1 részes Robust Line csavarbit készlet, L extra kemény						
Bitek hosszúsága 25 mm, ISO 1173 C6.3, gyorsan cserélhető univerzális tartóval						
 PH1, PH2, PH3	25	P1k	19	5	401517	2 607 002 568
PZ1, PZ2, PZ3						
T10, T15, T20, T25, T30, T40						
S0,6x4,5, S0,8x5,5, S1,2x8,0						
HEX4, HEX5, HEX6 + QC UH						
Th7, Th8, Th9, Th10, Th15, Th20, Th25, Th27, Th30, Th40	25	P1k	19	5	401524	2 607 002 569
TW1, TW2, TW3, TW4						
SP6, SP8, SP10						
R2 + QC UH						

11+1 részes Extra Hard csavarbitkészletek

TERMÉKTULAJDONSÁGOK		MEGRENDÉLÉSI INFORMÁCIÓK				
Szett tartalma	Hosszúság mm	Csm. mód	Kisz. egys.	Csomagolási egység	Vonalkód 3 165 140...	Rendelési szám
11+1 részes Extra-Hart csavarozóbit-készlet Bitek hosszúsága 25 mm, ISO 1173 C6.3, gyorsan cserélhető univerzális tartóval						
<ul style="list-style-type: none"> ◆ PH1, PH2, PH3 ◆ PZ1, PZ2, PZ3 ○ T10, T15, T20, T25, T30 	25	C0a	12	12	704281	2 608 522 129
<ul style="list-style-type: none"> ◆ PH1, PH2, PH3 ◆ PZ1, PZ2, PZ3 ○ T15, T20, T25 ◆ S0,6x4,5, S0,8x5,5 	25	C0a	12	12	704298	2 608 522 130
<ul style="list-style-type: none"> ◆ PH2 ◆ PZ2 ○ T10, T15, T20, T25 ◆ S0,6x4,5, S0,8x5,5 ○ HEX3, HEX4, HEX5 	25	C0a	12	12	704304	2 608 522 131



11+1 részes csavarbitkészlet, extra kemény
Bitek, hossz: 25 mm, ISO 1173 C6.3, Quick-Change gyorsbefogóval

<ul style="list-style-type: none"> ◆ PH1, PH2, PH3 ◆ PZ1, PZ2, PZ3 ○ T10, T15, T20, T25, T30 	25	PC1b	12	5	995382	2 607 017 578
---	----	------	----	---	--------	---------------

25 részes Extra Hard csavarbitkészletek



25 részes csavarbitkészlet, mágneses univerzális befogóval

<ul style="list-style-type: none"> ◆ PH1, PH2 (2x), PH3 ◆ PZ1, PZ2 (2x), PZ3 ○ T10, T15, T20 (2x), T25, T27, T30, T40 ◆ PH2 ◆ PZ2 ○ T10, T15, T20, T25, T30, T40 + UH 	25 25 25 49 49 49	P1k	25	5	557382	2 607 017 037
---	----------------------------------	-----	----	---	--------	---------------

43 részes Extra Hard csavarbitkészletek



TERMÉKTULAJDONSÁGOK		MEGRENDELÉSI INFORMÁCIÓK				
Szett tartalma	Hosszúság mm	Csm. mód	Kisz. egys.	Csomagolási egység	Vonalkód 3 165 140...	Rendelési szám
43 részes csavarbit készlet Quick-Change univerzális bittartóval és mágneses univerzális bittartóval						
<ul style="list-style-type: none"> ◆ PH1, PH2 (2x), PH3 ◆ PZ1, PZ2 (2x), PZ3 ◆ SL3, SL4, SL5, SL6 ○ H3, H4, H5, H6 ◆ T10, T15, T20 (2x), T25, T27, T30, T40 ◆ TH10, TH15, TH20 (2x), TH25, TH27, TH30, TH40 ◆ PH2 ◆ PZ2 ◆ SL6 ○ T15, T20, T25 <p>Dugókulcs tartós mágnessel 6 mm-es, 8 mm-es, 10 mm-es hatlapfejű csavarokhoz</p>	25 25 25 25 25 75 75 75 75 48-50 	PC1b	43	3	995214	2 607 017 561

Extra Hard vegyes készletek



35 részes fúró- és csavarbitkészlet univerzális tartóval és mágneses univerzális tartóval ellátott gyorsbefogóhoz						
<ul style="list-style-type: none"> ◆ PH1, PH2, PH3 ◆ PZ1, PZ2, PZ3 ◆ S 3/4/5/6 ○ HEX 3/4/5/6 ◆ TH10, TH15, TH20 (2x), TH25, TH27, TH30, TH40 <p>8/10/13 mm dugókulcs</p> <p>CYL-3 3,0/4,0/5,0/5,5/6,0/8,0 mm</p> <p>PH2/PZ2 dupla penge</p> <p>Th20/Th25 dupla penge</p>	25 25 25 25 50 70; 75; 85; 85; 100 ;150 60 60 60 	PC1a	35	6	771474	2 607 017 326
35 részes fúró- és csavarbitkészlet Quick-Change gyorsbefogóval és mágneses univerzális bittartóval						
<ul style="list-style-type: none"> ◆ PH1, PH2, PH3 ◆ PZ1, PZ2, PZ3 ◆ S 3/4/5/6 ○ HEX 3/4/5/6 ◆ TH10, TH15, TH20 (2x), TH25, TH27, TH30, TH40 <p>8/10/13 mm dugókulcs</p> <p>CYL-3 3,0/4,0/5,0/5,5/6,0/8,0 mm</p> <p>PH2/PZ2 dupla penge</p> <p>Th20/Th25 dupla penge</p>	25 25 25 25 50 70; 75; 85; 85; 100 ;150 60 60 60 	PC1b	35	3	995313	2 607 017 571

Extra Hard vegyes készletek

TERMÉKTULAJDONSÁGOK		MEGRENDÉLÉSI INFORMÁCIÓK					
Szett tartalma	Hosszúság mm	Csm. mód	Kisz. egys.	Csomagolási egység	Vonalkód 3 165 140...	Rendelési szám	
35 részes fúró- és csavarbitkészlet univerzális tartóval és mágneses univerzális tartóval ellátott gyorsbefogóhoz							
 <ul style="list-style-type: none"> ◆ PH1, PH2, PH3 ◆ PZ1, PZ2, PZ3 ◆ S 3/4/5/6 ○ HEX 3/4/5/6 ◆ TH10, TH15, TH20 (2x), TH25, TH27, TH30, TH40 6/8/10 mm dugókulcs HSS 2,0/3,0/4,0/5,0/6,0/8,0 mm PH2/PZ2 dupla penge Th20/Th25 dupla penge 	25	PC1a	35	6	771481	2 607 017 327	
	25						
	25						
	25						
	25						
	50						
	67; 72; 87; 97;						
	102; 112						
	60						
	60						
35 részes fúró- és csavarbitkészlet Quick-Change gyorsbefogóval és mágneses univerzális bittartóval							
 <ul style="list-style-type: none"> ◆ PH1, PH2, PH3 ◆ PZ1, PZ2, PZ3 ◆ S 3/4/5/6 ○ HEX 3/4/5/6 ◆ TH10, TH15, TH20 (2x), TH25, TH27, TH30, TH40 6/8/10 mm dugókulcs HSS 2,0/3,0/4,0/5,0/6,0/8,0 mm PH2/PZ2 dupla penge Th20/Th25 dupla penge 	25	PC1b	35	3	995269	2 607 017 566	
	25						
	25						
	25						
	25						
	50						
	67; 72; 87; 97;						
	102; 112						
	60						
	60						
35 részes fúró- és csavarbitkészlet univerzális tartóval és mágneses univerzális tartóval ellátott gyorsbefogóhoz							
 <ul style="list-style-type: none"> ◆ PH1, PH2, PH3 ◆ PZ1, PZ2, PZ3 ◆ S 3/4/5/6 ○ H3, H4, H5, H6 ◆ T10, T15, T20 (2x), T25, T27, T30, T40 8/10/13 mm dugókulcs HSS-G 2,5/3,0/3,5/4,0/5,0/6,0 mm PH2/PZ2 dupla penge Th20/Th25 dupla penge 	25	PC1a	35	6	771498	2 607 017 328	
	25						
	25						
	25						
	25						
	50						
	70; 74; 83; 88; 99;						
	105						
	60						
	60						

Extra Hard vegyes készletek

TERMÉKTULAJDONSÁGOK		MEGRENDÉLÉSI INFORMÁCIÓK				
Szett tartalma	Hosszúság mm	Csm. mód	Kisz. egys.	Csomagolási egység	Vonalkód 3 165 140...	Rendelési szám
35 részes fúró- és csavarbitkészlet Quick-Change gyorsbefogóval és mágneses univerzális bittartóval						
PH1, PH2, PH3	25	PC1b	35	3	995252	2 607 017 565
PZ1, PZ2, PZ3	25					
S 3/4/5/6	25					
H3, H4, H5, H6	50					
	70; 74; 83; 88; 99;					
T10, T15, T20 (2x), T25, T27, T30, T40	105					
	60					
	60					
8/10/13 mm dugókulcs						
HSS-G 2,5/3,0/3,5/4,0/5,0/6,0 mm						
PH2/PZ2 dupla penge						
Th20/Th25 dupla penge						
20 részes fúrószár- és csavarbitkészlet, gyorsacél fúrószárakkal és csavarkulccsal						
PH2 (2x)	25	PC1b	20	6	792820	2 607 002 786
PZ2	25					
S5	25					
HEX4, HEX5	16; 20; 24; 30					
	85					
T15, T20, T25	27					
	39					
HSS 2,0/2,5/3,0/3,5 mm	107					
Szerszámtartó						
Hüvely süllyesztővel						
Felfogási méret						
Villáskulcs						



Extra Hard dugókulcsok hatlapfejű csavarokhoz



TERMÉKTULAJDONSÁGOK					MEGRENDÉSI INFORMÁCIÓK				
Hosszúság mm	Kulcsnyílás, mm	Kulcsnyílás, hüvelyk	Átmérő (D1), mm	Menethez	Csm. mód	Kisz. egys.	Csomagolási egység	Vonalkód 3 165 140...	Rendelési szám
Dugókulcs állandó mágnessel									
50	6	-	-	M 3.5	PC1a	1	5	081474	2 608 550 069
50	7	-	-	M 4	PC1a	1	5	081481	2 608 550 070
50	8	-	-	M 5	PC1a	1	5	084987	2 608 550 080
50	10	-	-	M 6	PC1a	1	5	084994	2 608 550 081
50	12	-	-	M 7	PC1a	1	5	103251	2 608 550 090
50	13	-	-	M 8	PC1a	1	5	081498	2 608 550 071
50	17	-	-	M 10	PC1a	1	5	081504	2 608 550 072
50	-	1/4	-	-	PC1a	1	5	081511	2 608 550 073
50	-	3/8	-	-	PC1a	1	5	085007	2 608 550 082



Dugókulcs állandó mágnessel

A 3 600 552 506 és 3 600 552 507 mélységűtközökkel együtt használva

GSR 6-25 TE Professional

65	6	-	10	M 3.5	PC1a	1	5	044530	2 608 550 040
65	7	-	11,6	M 4	PC1a	1	5	044547	2 608 550 041



Dugókulcs állandó mágnessel

A 2 607 002 586 mélységűtközökkel együtt használva

GSR 6-25 TE (0 601 441 3..) Professional

65	5,5	-	11	M 3	PC1a	1	1	409926	2 608 550 557
65	6	-	11	M 3.5	PC1a	1	5	409933	2 608 550 558
65	7	-	12	M 4	PC1a	1	5	409940	2 608 550 559
65	8	-	13	M 5	PC1a	1	5	409957	2 608 550 560
65	10	-	14	M 6	PC1a	1	5	409964	2 608 550 561
65	-	1/4	12	-	PC1a	1	5	409971	2 608 550 562
65	-	5/16	13	-	PC1a	1	5	409988	2 608 550 563
65	-	3/8	14	-	PC1a	1	5	409995	2 608 550 564

Extra Hard dugókulcskészletek hatlapfejű csavarokhoz

TERMÉKTULAJDONSÁGOK				MEGRENDÉSI INFORMÁCIÓK				
Hosszúság mm	Kulcsnyílás, mm	Szerszámbefogás, hüvelyk		Csm. mód	Kisz. egys.	Csomagolási egység	Vonalkód 3 165 140...	Rendelési szám
3 részes dugókulcscsomag								
Dugókulcs állandó mágnessel								
50	8 10 13	1/4		PC1a	3	5	700955	2 608 551 078



Extra Hard dugókulcskészletek hatlapfejű csavarokhoz



TERMÉKTULAJDONSÁGOK			MEGRENDÉLÉSI INFORMÁCIÓK				
Hosszúság, mm	Kulcsnyílás, mm	Szerszámbefogás, hüvelyk	Csm. mód	Kisz. egys.	Csomagolási egység	Vonalkód 3 165 140...	Rendelési szám
6 részes dugókulcskészlet							
Dugókulcs állandó mágnessel							
50	6 7 8 10 12 13	1/4	C0a	6	10	700962	2 608 551 079

Univerzális tartók 1/4"-os külső hatszögletű szárral

► Univerzális tartók 1/4"-os külső hatszögletű szárral, a ISO 1173 E6.3 szerint

TERMÉKTULAJDONSÁGOK			MEGRENDÉLÉSI INFORMÁCIÓK				
Lehajlás hüvelyk	Teljes hossz, mm	Átmérő (D1), mm	Csm. mód	Kisz. egys.	Csomagolási egység	Vonalkód 3 165 140...	Rendelési szám
Univerzális befogó gyorsbefogó tokmánnal és állandó mágnessel							
1/4	60	-	PC1a	1	5	851107	2 608 522 320
Univerzális befogó állandó mágnessel							
1/4	60	-	PC1a	1	5	851114	2 608 522 321
Univerzális befogó egy kattanákos funkcióval és állandó mágnessel							
1/4	60	14	PC1a	1	1	818049	2 608 522 318
			P0b	10	1	818056	2 608 522 319
Univerzális tartó, állandó mágnessel, feszítőgyűrű nélkül							
1/4	55	10	PC1a	1	1	818025	2 608 522 316
			P0b	10	1	818032	2 608 522 317
Univerzális tartók Állandó mágnessel és feszítőgyűrűvel T9 (2 607 002 586) mélységűtközővel együtt használva, 1/4"-es, ISO 1173 C6.3 szerinti külső hatszögletű szárú bitekhez GSR 6-25 TE (0 601 441 3..) Professional							
1/4	57	11	PC1a	1	5	409896	2 607 002 584
Univerzális tartók Állandó mágnessel és feszítőgyűrűvel T8 (2 607 002 585) vagy T4 (2 607 000 156) mélységűtközőkkel együtt használva, 1/4"-es, ISO 1173 C6.3 szerinti külső hatszögletű szárú bitekhez GSR 6-25 TE (0 601 441 3..); GSR 6-45 TE (0 601 440 3..); GSR 18.0 V-EC TE (0 601 9C8 0.); GTB 12V-11 (0 601 9E4 0..) Professional							
1/4	75	11	PC1a	1	5	039000	2 607 000 157

Impact Control



Impact Control







Univerzális tartók SDS plus befogószárral



TERMÉKTULAJDONSÁGOK			MEGRENDÉLÉSI INFORMÁCIÓK				
Lehajtás hüvelyk	Teljes hossz, mm	Átmérő (D1), mm	Csm. mód	Kisz. egys.	Csomagolási egység	Vonalkód 3 165 140...	Rendelési szám
Univerzális tartók							
Állandó mágnessel és feszítőgyűrűvel							
GBH; GBH 24 VFR; GBH 24 VR; GBH 36.0 V-EC Compact; GBH 36.0 V-LI; GBH 36.0 VF-LI; GBH F Professional; PBH 2 R; PBH 160 R; PBH 200 RE							
1/4	78	11	PC1a	1	5	043373	2 607 000 206
Univerzális tartók							
gyorsbefogó tokmánnal és állandó mágnessel							
GBH 2-18 E; GBH 2-18 RE; GBH 2-23 RE; GBH 2-23 REA; GBH 2-26 DBR; GBH 2-26 DE; GBH 2-26 DFR; GBH 2-26 DFR + DMF 10 Zoom; GBH 2-26 DRE; GBH 2-26 E; GBH 2-26 RE; GBH 36.0 V-EC Compact; GBH 36.0 V-LI; GBH 36.0 VF-LI Professional; PBH 2000 RE; PBH 2000 SRE; PBH 2800 RE; PBH 3000 FRE; PBH 3000 FRE Set; PBH 3000-2 FRE							
1/4	79	14	PC1a	1	1	043380	2 607 000 207



Adapter csavarbitekhez

TERMÉKTULAJDONSÁGOK				MEGRENDÉLÉSI INFORMÁCIÓK				
Hosszúság mm	Szerszámbefogás	Külső négyszögletű kihajtó, hüvelyk	Csm. mód	Kisz. egys.	Csomagolási egység	Vonalkód 3 165 140...	Rendelési szám	



Adapter dugókulcsokhoz SDS plus befogószárral

-	SDS plus	1/2	U0	1	1	080026	2 608 598 037
---	----------	-----	----	---	---	--------	----------------------



Adapter dugókulcsokhoz SDS max befogószárral

-	SDS max	1/2	P1e	1	1	047647	2 608 598 018
---	---------	-----	-----	---	---	--------	----------------------



Adapter dugókulcsokhoz SDS max befogószárral

-	SDS max	1/2	P1e	1	1	047654	2 608 598 019
---	---------	-----	-----	---	---	--------	----------------------



Adapter dugókulcsbetétekhez

1/4"-os külső hatszögletű szárú meghajtás, ISO 1173 C6.3

50	1/4" külső hatlapú	1/4	PC1a	1	5	704236	2 608 551 109
50	1/4" külső hatlapú	1/2	PC1a	1	5	704212	2 608 551 107
50	1/4" külső hatlapú	3/8	PC1a	1	5	704229	2 608 551 108



Adapter csavarbitekhez

1/2"-os belső négyszögű hajtás

50	1/2"-belső négyszögű	1/2	PC1a	1	5	704243	2 608 551 110
----	----------------------	-----	------	---	---	--------	----------------------





A mágneses bittartó szilárdan rögzíti a csavart a csavarbitéhez

Impact Control kétvégű csavarbitekhez használható

-	-	-	PC1a	1	5	851442	2 608 522 354
---	---	---	------	---	---	--------	----------------------



Mélyégítőközők Bosch gipszkartoncsavarozókhoz

TERMÉKTULAJDONSÁGOK	MEGRENDELÉSI INFORMÁCIÓK				
 <p>Mélyégítőköző, tömítőgyűrűvel A 2 607 000 157 sz. univerzális befogóval együtt GSR 6-25 TE (0 601 441 3..); GSR 6-45 TE (0 601 440 3../0 601 445 1..) Professional</p>	Csm. mód	Kisz. egys.	Csomagolási egység	Vonalkód 3 165 140...	Rendelési szám
	P0b	1	1	409902	2 607 002 585
 <p>Mélyégítőköző, tömítőgyűrű nélkül A 2 608 550 557 sz. dugókulccsal együtt – 2 608 550 563. A 2 607 002 584 sz. univerzális befogóval együtt. GSR 6-25 TE (0 601 441 3..); GSR 6-45 TE (0 601 440 3../0 601 445 1..) Professional</p>	P0b	1	1	409919	2 607 002 586
	 <p>Mélyégítőköző csavarozáshoz PH2 kimenet</p>	PC1a	1	1	002561

SDS VÉSŐK

Kiemelkedő anyagleválasztási arány

Gondoskodj szerszámaidról. Bosch professzionális tartozékok.



VÉSŐK SDS PLUS BEFOGÓSZÁRRAL

Minden alkalmazáshoz megfelelő véső.

160

3

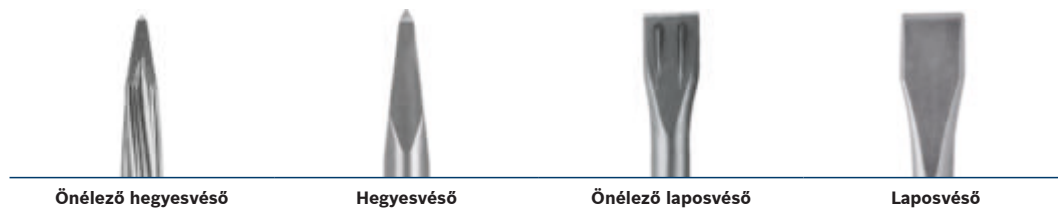

Oldalszám	162	162	163	163
Teljes hossz mm	250	140 / 250	250	140 / 250
Vágóél mm	-	-	20	20

ANYAGOK

Falazat	✓	✓	✓	✓
Beton	✓	✓	✓	✓

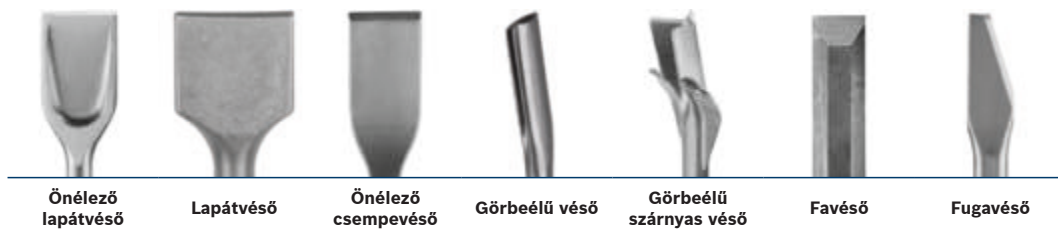

Oldalszám	163	163	164	164	164	164	164
Teljes hossz mm	250	140 / 250	260	250	250	175	200
Vágóél mm	40 / 60	40	40	22	22	20	6.5 / 9.5

ANYAGOK

Falazat	✓	✓	-	-	✓	-	-
Beton	✓	✓	-	✓	-	-	-
Csempe	-	-	✓	-	-	-	-
Téglák	-	-	-	-	-	-	-
Aszfalt	✓	✓	-	-	-	-	-
Fa	-	-	-	-	-	✓	-
Habarc	-	-	-	-	-	-	✓

HEGYESVÉSŐK SDS PLUS BEFOGÓSZÁRRAL

Nagy bontási teljesítmény.

162
3

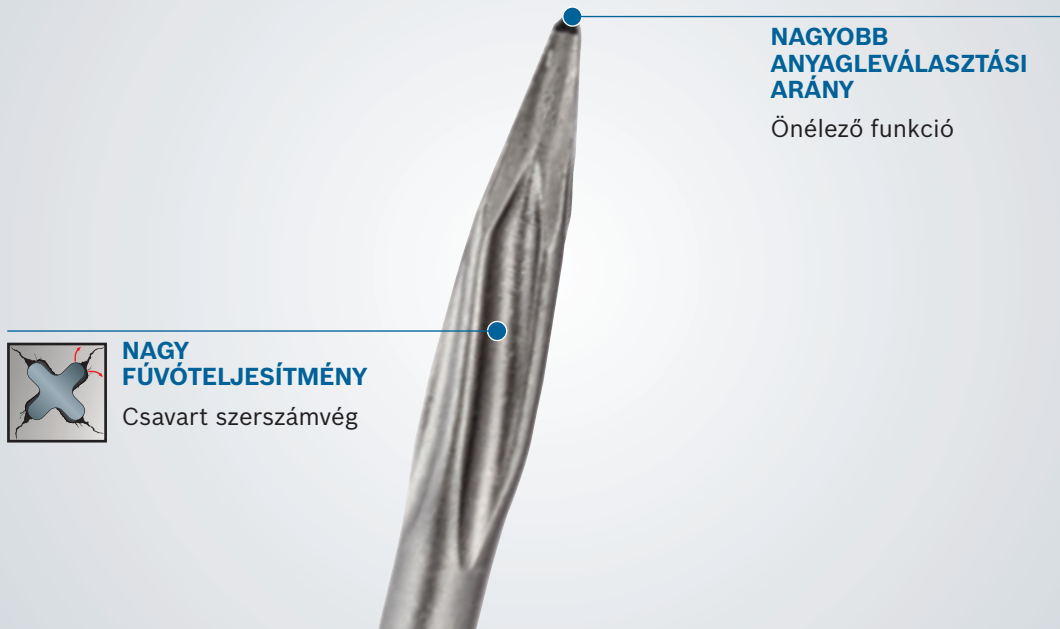

NAGYOBB ANYAGLEVÁLASZTÁSI ARÁNY

Önélező funkció









NAGY FÚVÓTELJESÍTMÉNY

Csavart szerszámvég

Hegyesvésők SDS plus befogószárral

- ▶ A szerszám az SDS plus vésőelőtétlen keresztül vagy közvetlenül az SDS plus kalapácsban - forgáskapcsolással - alkalmazható

TERMÉKTULAJDONSÁGOK	MEGRENDÉSI INFORMÁCIÓK					
	Teljes hossz, mm	Csm. mód	Kisz. egys.	Csomagolási egység	Vonalkód 3 165 140...	Rendelési szám
  15%-kal jobb anyageltávolítási képességű és 30%-kal hosszabb élettartamú hegyesvéső Az SDS plus hegyesvéső ideális a betonnal végzett precíz munkákhoz; folyamatos munkavégzéshez, kevesebb elakadással	250	P1e	1	1	370936	2 609 390 576
		C0a	5	1	293136	2 607 019 051
  Hegyesvéső Az SDS plus hegyesvéső standard vésésre használható, különféle felújítási és javítási munkáknál, betonhoz és téglához	140	P1e	1	1	608398	2 608 690 176
	250	P1e	1	1	506489	2 608 690 145
		U0	10	1	462792	2 608 690 132
  Hegyesvéső erőátvitel-megszakítás nélküli fúrókalapácsokhoz Erőátvitel-megszakítás nélküli SDS plus hegyesvéső standard vésésre, betonhoz és téglához	250	P1e	1	1	006347	1 618 600 005

Hegyesvésők SDS plus befogószárral



TERMÉKTULAJDONSÁGOK		MEGRENDÉSI INFORMÁCIÓK					
Teljes hossz, mm	Vésőfej, mm	Csm. mód	Kisz. egys.	Csomagolási egység	Vonalkód 3 165 140...	Rendelési szám	
Hegyesvéső							
Erőátvitel-megszakítás nélküli SDS plus hegyesvéső standard vésésre, betonhoz és téglához							
250		P1e	1	10	932257	2 608 578 516	
		P0f	10	1	932264	2 608 578 517	

Laposvésők SDS plus befogószárral



TERMÉKTULAJDONSÁGOK		MEGRENDÉSI INFORMÁCIÓK					
Teljes hossz, mm	Vésőfej, mm	Csm. mód	Kisz. egys.	Csomagolási egység	Vonalkód 3 165 140...	Rendelési szám	
15%-kal jobb anyageltávolítási képességű és 30%-kal hosszabb élettartamú laposvéső							
Az SDS plus laposvéső sokoldalú szerszám beton vésésére; használatával kevesebb az elakadás és gyorsabb a munkavégzés							
250	20	P1e	1	1	308908	2 609 390 394	
		C0a	5	1	293143	2 607 019 052	



Laposvéső						
Az SDS plus laposvéső standard vésésre használható, különféle felújítási és javítási munkáknál						
140	20	P1e	1	1	608404	2 608 690 177
250	20	P1e	1	1	506472	2 608 690 144
		U0	10	1	462785	2 608 690 131



Laposvéső						
Az SDS plus laposvéső standard vésésre használható, különféle felújítási és javítási munkáknál						
250	20	P1e	1	10	932271	2 608 578 518
		P0f	10	1	932288	2 608 578 519

Lapátvésők SDS plus befogószárral



Önélező, hosszú élettartamú lapátvéső, 30%-kal jobb anyageltávolítási képességgel						
A vakolt téglafalhoz használt SDS plus lapátvéső anyageltávolítási teljesítménye kiváló						
250	40	P1e	1	1	425940	2 608 690 101
250	60	P1e	1	1	425957	2 608 690 102



Lapátvéső						
Az SDS plus lapátvéső standard vésésre használható, különféle felújítási és javítási munkáknál						
140	40	P1e	1	1	608411	2 608 690 178
250	40	P1e	1	1	506496	2 608 690 146
		U0	5	1	462808	2 608 690 133

Csempevésők SDS plus befogószárral



TERMÉKTULAJDONSÁGOK		MEGRENDÉSI INFORMÁCIÓK				
Teljes hossz, mm	Vésőél, mm	Csm. mód	Kisz. egys.	Csomagolási egység	Vonalkód 3 165 140...	Rendelési szám
<p>Önélező, hajlított, hosszú élettartamú csempevéső, 30%-kal jobb anyageltávolítási képességgel Az SDS plus csempevéső falicsempék és padlólapok gyors és tiszta eltávolítására használható</p>						
260	40	P1e	1	1	328012	2 608 690 091



Görbeélű vésők SDS plus befogószárral



<p>Görbeélű véső A görbe él lehetővé teszi beton és téglavésést</p>						
250	22	P1e	1	1	015844	1 618 601 004



Görbeélű szárnyas vésők SDS plus befogószárral



<p>Görbeélű szárnyas véső/Görbeélű véső Az SDS plus görbeélű szárnyas véső ideális szerszám szűk csatornák pontos mélységi megvezetéssel történő vágására betonba és téglába.</p>						
250	22	P1e	1	1	086738	2 608 690 007



Favésők SDS plus befogószárral



<p>Favéső Az SDS plus favéső gyors vésésre használható puhafa megmunkálásakor</p>						
175	20	P1e	1	1	086721	2 608 690 006



Fugavésők SDS plus befogószárral



TERMÉKTULAJDONSÁGOK		MEGRENDÉSI INFORMÁCIÓK				
Teljes hossz, mm	Vastagság, mm	Csm. mód	Kisz. egys.	Csomagolási egység	Vonalkód 3 165 140...	Rendelési szám
<p>Fugavéső Habarcstávolítására a téglák közül</p>						
200	6,5	P2e	1	1	790505	2 608 690 200
200	9,5	P2e	1	1	790512	2 608 690 201



Földelőrud-beütők SDS plus befogószárral



TERMÉKTULAJDONSÁGOK		MEGRENDÉLÉSI INFORMÁCIÓK				
Teljes hossz, mm	Csm. mód	Kisz. egys.	Csomagolási egység	Vonalkód 3 165 140...	Rendelési szám	
58	P1e	1	1	086769	2 608 690 010	



Földelőrud-beütő, 13 mm átmérő

Az SDS plus földelőrud-beütő ideális eszköz szeg egyszerű beverése fába és talajba, szerszám gép segítségével

MV 200 vésőtoldal SDS plus



TERMÉKTULAJDONSÁGOK		MEGRENDÉLÉSI INFORMÁCIÓK				
Teljes hossz, mm	Vésőél, mm	Csm. mód	Kisz. egys.	Csomagolási egység	Vonalkód 3 165 140...	Rendelési szám
		P1e	1	1	081276	2 607 018 296



MV 200-as vésőtoldal a Bosch kalapácsokhoz, SDS plus szerszám befogóval, Vario-Lock rendszer nélkül

Vésőkészletek SDS plus befogószárral



TERMÉKTULAJDONSÁGOK		MEGRENDÉLÉSI INFORMÁCIÓK				
Teljes hossz, mm	Vésőél, mm	Csm. mód	Kisz. egys.	Csomagolási egység	Vonalkód 3 165 140...	Rendelési szám
		P1c	3	1	334488	2 607 019 159
250	0					
260	40					
250	20					
		P1e	3	1	610681	2 608 690 180
140	20					
140	40					
140						
		P1h	4	1	974417	2 607 017 516
250	20					
250						



A több anyaghoz is használható 3 részes SDS plus készlet egy laposvésőt, egy hegyesvésőt és egy csempevésőt tartalmaz

1 hegyesvéső, 250 mm, hosszú élettartamú (2 609 390 576)

1 csempevéső, 260 mm, önélező (2 608 690 091)

1 laposvéső, 250 mm, hosszú élettartamú (2 609 390 394)



SDS plus 3 részes zömök vésőkészlet: standard véséshez betonhoz és téglához, különféle felújítási és javítási munkákhoz

Hegyesvéső, 140 mm

Laposvéső, 140x20 mm

Lapátvéső, 140x40 mm



4 részes SDS plus vésőkészlet

2 hegyesvéső, 250 mm

2 laposvéső, 250x20 mm

Vésőkészletek SDS plus befogószárral

166
3

TERMÉKTULAJDONSÁGOK		MEGRENDÉLÉSI INFORMÁCIÓK				
Teljes hossz, mm	Vésőél, mm	Csm. mód	Kisz. egys.	Csomagolási egység	Vonalkód 3 165 140...	Rendelési szám
5 részes SDS plus-5X és vésőkészlet						
Hegyesvéső, 250 mm						
Laposvéső, 250x20 mm						
Fúrószerű, 6x100x160 mm						
Fúrószerű, 8x100x160 mm						
Fúrószerű, 10x100x160 mm						
-	-	P1h	5	1	974400	2 607 017 515

VÉSŐ SDS MAX BEFOGÓSZÁRRAL

Minden alkalmazáshoz megfelelő véső.

3

167

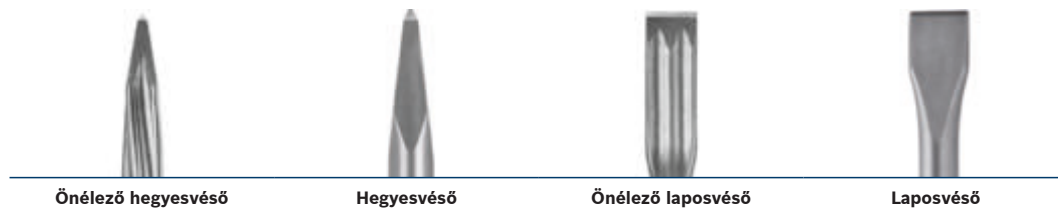

Oldalszám	170	170	170	170
Teljes hossz mm	400	280 / 300 / 400 / 600	400	280 / 300 / 400 / 600
Vágóél mm	-	-	25	25

ANYAGOK

Falazat	✓	✓	✓	✓
Beton	✓	✓	✓	✓



Fogazott véső Lapátvéső Aszfaltvéső Talajszeg
beverő Tömörítőlap Acélfogú
stokkolófej Keményfém
fogú
stokkolófej Szerszámtartó

172	172	173	173	173	174	174	173
300	400	400	260	-	-	-	220
32	110	90	13 / 16.5	-	-	-	-
-	-	-	-	120 x 120 / 150 x 150	60 x 60	50 x 50	-
-	-	-	-	-	-	-	-
-	-	-	-	-	✓	✓	-
-	-	-	-	-	-	-	-
-	-	-	-	-	-	-	-
-	✓	-	-	✓	-	-	-
-	-	✓	-	-	✓	✓	-
-	-	-	✓	-	-	-	-
✓	-	-	-	-	-	-	-

Vésőszárak nehéz fúró- és vésőkalapácsokhoz

RTec Speed hegyesvésők SDS max befogószárral



TERMÉKTULAJDONSÁGOK		MEGRENDÉSI INFORMÁCIÓK				
Teljes hossz, mm	Vésőél, mm	Csm. mód	Kisz. egys.	Csomagolási egység	Vonalkód 3 165 140...	Rendelési szám
RTec Speed hegyesvéső, önélező, 30%-kal jobb anyageltávolítási képességgel SDS max RTec Speed hegyesvéső beton véséséhez, precíz munkákhoz						
400	25	P1e	1	1	533621	2 608 690 167
		C0a	10	1	533638	2 608 690 168

Hegyesvésők SDS max befogószárral



Hegyesvéső

Az SDS max hegyesvéső standard vésésre használható különféle bontási munkákhoz, betonhoz és téglához

280	25	P1e	1	1	047272	1 618 600 023
		U0	10	1	462778	2 608 690 130
400	25	P1e	1	1	506458	2 608 690 142
		U0	10	1	462754	2 608 690 128
600	25	P1e	1	1	022118	1 618 600 012
		U0	5	1	462761	2 608 690 129

SDS max hegyesvéső

Az SDS max hegyesvéső standard vésésre használható különféle bontási munkákhoz, betonhoz és téglához

400	25	P1e	1	2	855495	2 608 690 240
		C0a	10	1	855440	2 608 690 235
600	25	P1e	1	1	855518	2 608 690 242
		C0a	10	1	855457	2 608 690 236

RTec Sharp laposvésők SDS max befogószárral



TERMÉKTULAJDONSÁGOK		MEGRENDÉSI INFORMÁCIÓK				
Teljes hossz, mm	Vésőél, mm	Csm. mód	Kisz. egys.	Csomagolási egység	Vonalkód 3 165 140...	Rendelési szám
RTec Sharp önélező, hosszú élettartamú laposvéső, 100%-kal jobb anyageltávolítási képességgel Az SDS max RTec Sharp laposvéső betonhoz, különféle munkákhoz használható						
400	25	P1e	1	1	460385	2 608 690 124
		C0a	10	1	530200	2 608 690 166

Laposvésők SDS max befogószárral



Laposvéső

Az SDS max laposvéső standard vésésre használható beton és téglabontásához, különféle bontási munkákhoz

280	25	P1e	1	1	047296	1 618 600 210
		U0	10	1	462747	2 608 690 127

Laposvésők SDS max befogószárral

TERMÉKTULAJDONSÁGOK		MEGRENDÉSI INFORMÁCIÓK				
Teljes hossz, mm	Vésőél, mm	Csm. mód	Kisz. egys.	Csomagolási egység	Vonalkód 3 165 140...	Rendelési szám
400	25	P1e	1	1	506441	2 608 690 141
		U0	10	1	462723	2 608 690 125
600	25	P1e	1	1	022132	1 618 600 203
		U0	5	1	462730	2 608 690 126

Laposvéső, SDS max

Az SDS max laposvéső standard vésésre használható beton és téglabontásához, különféle bontási munkákhoz

400	25	P1e	1	2	855488	2 608 690 239
600	25	P1e	1	1	855501	2 608 690 241

SDS max laposvéső

Az SDS max laposvéső standard vésésre használható különféle bontási munkákhoz, betonhoz és téglához

400	25	C0a	10	1	855464	2 608 690 237
600	25	C0a	10	1	855471	2 608 690 238

Lapátvésők SDS max befogószárral



Önélező, hosszú élettartamú lapátvéső, 30%-kal jobb anyageltávolítási képességgel

A vakolt téglafalhoz használt SDS max lapátvéső anyageltávolítási képessége kiváló



350	50	P1e	1	1	397315	2 608 690 097
		C0a	5	1	402996	2 608 690 099
400	80	P1e	1	1	670135	2 608 690 198



Lapátvéső

Az SDS max lapátvéső standard vésésre használható beton és téglabontásánál, különféle bontási munkákhoz

300	80	P1e	1	1	033398	1 618 601 008
350	115	P1e	1	1	022156	1 618 601 007
400	50	P1e	1	1	506465	2 608 690 143

Csempevésők SDS max befogószárral



Önélező, hosszú élettartamú csempevéső, 30%-kal jobb anyageltávolítási képességgel

Az SDS max csempevéső ideális szerszám falicsempék és padlólapok tiszta eltávolításához



300	50	P1e	1	1	397322	2 608 690 098
		C0a	5	1	403009	2 608 690 100



Csempevéső

Az SDS max csempevéső falicsempék és padlólapok standard eltávolításához készült

300	80	P1e	1	1	052979	1 618 601 019
-----	----	-----	---	---	--------	---------------

Görbeélű véső SDS max befogószárral



Görbeélű véső

Az SDS max görbeélű véső ideális szerszám szűk csatornák egyszerű vágására beton esetén



300	26	P1e	1	1	022163	1 618 601 101
-----	----	-----	---	---	--------	---------------

Szárnyas vésők SDS max befogószárral



TERMÉKTULAJDONSÁGOK			MEGRENDÉLÉSI INFORMÁCIÓK				
Tejjes hossz, mm	Vésőél, mm		Csm. mód	Kisz. egys.	Csomagolási egység	Vonalkód 3 165 140...	Rendelési szám
300	32		P1e	1	1	022170	1 618 601 102



Görbeélű véső

Az SDS max görbeélű véső, szűk csatornák egyszerű vágására téglafal esetén

Görbeélű szárnyas véső SDS max befogószárral



Görbeélű szárnyas véső

Az SDS max görbeélű szárnyas véső ideális szerszám szűk csatornák pontos mélységi megvezetéssel történő vágására betonba és téglába.



380	35		P1e	1	1	069380	2 608 690 000
-----	----	--	-----	---	---	--------	----------------------

Hegyesvésők keményfém csúccsal, SDS max befogószárral



Hegyesvéső, keményfém véggel

Az SDS Max keményfém véggel rendelkező hegyesvéső egyszerű vakolateltávolítást biztosít, hosszú élettartammal



280	38		P1e	1	1	058414	2 607 990 010
-----	----	--	-----	---	---	--------	----------------------

Fogazott véső SDS max befogószárral



TERMÉKTULAJDONSÁGOK			MEGRENDÉLÉSI INFORMÁCIÓK				
Tejjes hossz, mm	Vésőél, mm	Vastagság, mm	Csm. mód	Kisz. egys.	Csomagolási egység	Vonalkód 3 165 140...	Rendelési szám
300	32	6,5	P1e	1	1	022194	1 618 601 302



Fogazott véső

Az SDS max fogazott vésővel könnyen eltávolítható a habarcs és a vakolat

Lapátvésők SDS max befogószárral



TERMÉKTULAJDONSÁGOK			MEGRENDÉLÉSI INFORMÁCIÓK				
Tejjes hossz, mm	Vésőél, mm		Csm. mód	Kisz. egys.	Csomagolási egység	Vonalkód 3 165 140...	Rendelési szám
400	110		P1e	1	1	049283	1 618 601 017



Lapátvéső

Az SDS max lapátvéső könnyen fellazítja a rendkívül tömör talajt is, lehetővé téve annak felását

Aszfaltvésők SDS max befogószárral



TERMÉKTULAJDONSÁGOK		MEGRENDÉSI INFORMÁCIÓK				
Teljes hossz, mm	Vésőél, mm	Csm. mód	Kisz. egys.	Csomagolási egység	Vonalkód 3 165 140...	Rendelési szám
Aszfaltvéső						
Az SDS max aszfaltvéső ideális eszköz az aszfalt útburkolat felújítását megelőző útburkolat-feltöréshez						
400	90	P1e	1	1	079761	2 608 690 003



Földelőrúd-beütők SDS max befogószárral



Földelőrúd-beütő						
Az SDS max földelőrúd-beütő talajhoz és padlóhoz is használható						
260	13	P1e	1	1	079778	2 608 690 004
260	16,5	P1e	1	1	079785	2 608 690 005



Szerszámtartók tömörítőlapokhoz és SDS max befogószáras stokolófejekhez



TERMÉKTULAJDONSÁGOK		MEGRENDÉSI INFORMÁCIÓK				
Teljes hossz, mm	Méret, mm	Csm. mód	Kisz. egys.	Csomagolási egység	Vonalkód 3 165 140...	Rendelési szám
Szerszámtartó tömörítőlaphoz és SDS max befogószáras stokolófejhez						
220		P1e	1	1	022200	1 618 609 003



Tömörítőlapok



TERMÉKTULAJDONSÁGOK		MEGRENDÉSI INFORMÁCIÓK				
Méret, mm	Csm. mód	Kisz. egys.	Csomagolási egység	Vonalkód 3 165 140...	Rendelési szám	
Döngölőlap 1 618 609 003 szerszámtartóhoz						
150 x 150	PC1c	1	1	029346	1 618 633 102	

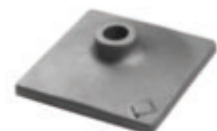

Stokkolófejek



174
3

TERMÉKTULAJDONSÁGOK		MEGRENDÉLÉSI INFORMÁCIÓK					
Méret, mm	Fogszám	Csm. mód	Kisz. egys.	Csomagolási egység	Vonalkód 3 165 140...	Rendelési szám	

Keményfém fogú stokkolófej az 1 618 609 003 szerszámtartóhoz
Az SDS max stokkolófej kő, beton és aszfalt felületének érdesítésére használható.



50 x 50	5 x 5	C0a	1	1	608428	2 608 690 179
---------	-------	-----	---	---	--------	---------------

Acélfogú stokkolófej az 1 618 609 003 szerszámtartóhoz
Az SDS max stokkolófej kő, beton és aszfalt felületének érdesítésére használható.



60 x 60	7 x 7	PC1c	1	1	029032	1 618 623 206
60 x 60	5 x 5	PC1c	1	1	029025	1 618 623 205

Vésőkészletek SDS max befogószárral



TERMÉKTULAJDONSÁGOK		MEGRENDÉLÉSI INFORMÁCIÓK					
Teljes hossz, mm	Vésőél, mm	Csm. mód	Kisz. egys.	Csomagolási egység	Vonalkód 3 165 140...	Rendelési szám	

3 részes SDS max vésőkészlet
2 db hegyesvéső, 400 mm (2 608 690 240)
1 db laposvéső, 400x25 mm (2 608 690 239)



400	25	P1h	3	1	974424	2 607 017 517
400						
400						

SDS max 4 részes vésőkészlet beton véséséhez, különféle munkákhoz
2 RTec Sharp laposvéső, 400x25 mm (2 608 690 124)
2 RTec Speed hegyesvéső, 400 mm (2 608 690 167)



400	25	P0a	4	1	868327	2 607 017 368
400	25					
400						
400						

Vésők 19 mm-es hatlapú befogószárral, visszafordított gallérral (17 mm)

Hegyesvésők 19 mm-es hatlapú befogószárral, visszafordított gallérral (17 mm-es átmérő)



TERMÉKTULAJDONSÁGOK		MEGRENDÉLÉSI INFORMÁCIÓK					
	Tejjes hossz, mm	Csm. mód	Kisz. egys.	Csomagolási egység	Vonalkód 3 165 140...	Rendelési szám	
Hegyes csúcsa alkalmassá teszi a hegyesvésőt betonon végzett precíz illesztési munkákra							
	400	P0b	1	1	029063	1 618 630 002	

Laposvésők 19 mm-es hatlapú befogószárral, visszafordított gallérral (17 mm-es átmérő)



TERMÉKTULAJDONSÁGOK		MEGRENDÉLÉSI INFORMÁCIÓK						
	Tejjes hossz, mm	Vésőél, mm	Csm. mód	Kisz. egys.	Csomagolási egység	Vonalkód 3 165 140...	Rendelési szám	
Laposvéső különféle bontási munkákhoz, betonhoz és téglához								
	400	22	P0b	1	1	029070	1 618 630 003	

Vésők 19 mm-es hatlapú befogószárral

Hegyesvésők 19 mm-es hatlapú befogószárral

TERMÉKTULAJDONSÁGOK		MEGRENDÉSI INFORMÁCIÓK					
Teljes hossz, mm	Csm. mód	Kisz. egys.	Csomagolási egység	Vonalkód 3 165 140...	Rendelési szám		
A hegyesvéső standard vésésre használható beton és téglá bontásánál, különféle bontási munkákhoz							
300	P0b	1	1	029049	1 618 630 000		
400	P0b	1	1	029056	1 618 630 001		

Lapovésők 19 mm-es hatlapú befogószárral

TERMÉKTULAJDONSÁGOK		MEGRENDÉSI INFORMÁCIÓK						
Teljes hossz, mm	Vésőéj, mm	Csm. mód	Kisz. egys.	Csomagolási egység	Vonalkód 3 165 140...	Rendelési szám		
A lapovéső standard vésésre használható beton és téglá bontásához, különféle bontási munkákhoz								
300	25	P0b	1	1	029193	1 618 630 200		
400	25	P0b	1	1	029209	1 618 630 201		

Lapátvésők 19 mm-es hatlapú befogószárral

A lapátvéső standard vésésre használható vakolt téglafalak különféle bontási munkáinál								
450	60	P0b	1	1	029247	1 618 631 001		

Vésők 22 mm-es hatlapú befogószárral

Hegyesvésők 22 mm-es hatlapú befogószárral



TERMÉKTULAJDONSÁGOK		MEGRENDÉLÉSI INFORMÁCIÓK					
	Teljes hossz, mm	Csm. mód	Kisz. egys.	Csomagolási egység	Vonalkód 3 165 140...	Rendelési szám	
<p>Önélező hegyesvéső</p> <p>A hegyesvéső anyageltávolítási képessége kiváló és folyamatos, és hatékony munkavégzést biztosít</p>							
	400	U0	1	1	670036	2 608 690 188	



Laposvésők 22 mm-es hatlapú befogószárral



TERMÉKTULAJDONSÁGOK		MEGRENDÉLÉSI INFORMÁCIÓK					
	Teljes hossz, mm	Vésőél, mm	Csm. mód	Kisz. egys.	Csomagolási egység	Vonalkód 3 165 140...	Rendelési szám
<p>Önélező laposvéső</p> <p>Az SDS hex laposvéső sokoldalú szerszám; használatával kevesebb az elakadás és gyorsabb a munkavégzés beton esetén</p>							
	400	30	U0	1	1	670050	2 608 690 190



Tömörítőlapok





TERMÉKTULAJDONSÁGOK		MEGRENDÉLÉSI INFORMÁCIÓK					
	Méret, mm	Csm. mód	Kisz. egys.	Csomagolási egység	Vonalkód 3 165 140...	Rendelési szám	
<p>Döngölőlap 1 618 609 003 szerszámtartóhoz</p>							
	150 x 150	PC1c	1	1	029346	1 618 633 102	



Vésők 28 mm-es hatlapú befogószárral

Hegyesvésők 28 mm-es hatlapú befogószárral



TERMÉKTULAJDONSÁGOK		MEGREDELÉSI INFORMÁCIÓK					
Teljes hossz, mm		Csm. mód	Kisz. egys.	Csomagolási egység	Vonalkód 3 165 140...	Rendelési szám	
	Hegyesvéső, önélező A hegyesvéső folyamatos és kiváló anyageltávolításra képes						
400		U0	1	1	425995	2 608 690 106	
	Hegyes csúcsa alkalmassá teszi a hegyesvésőt betonon végzett precíz illesztési munkákra						
520		U0	1	1	042543	1 618 600 019	

Laposvésők 28 mm-es hatlapú befogószárral



TERMÉKTULAJDONSÁGOK		MEGREDELÉSI INFORMÁCIÓK					
Teljes hossz, mm	Vésőéj, mm	Csm. mód	Kisz. egys.	Csomagolási egység	Vonalkód 3 165 140...	Rendelési szám	
	A laposvéső standard vésésre használható beton és téglabontásához, különféle bontási munkákhoz						
400	35	U0	1	1	426015	2 608 690 108	
520	35	U0	1	1	042550	1 618 600 206	

Lapátvésők 28 mm-es hatlapú befogószárral

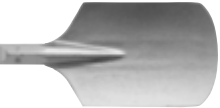

	A lapátvéső standard vésésre használható beton és téglabontásához, különféle bontási munkákhoz					
400	80	U0	1	1	029414	1 618 661 000
	Lapátvéső, kerek A kerek lapátvéső standard vésésre használható vakolt téglafalak különféle bontási munkáinál					
400	135	U0	1	1	029421	1 618 662 000

Aszfaltvésők 28 mm-es hatlapú befogószárral



	Az aszfaltvéső ideális eszköz útfelület feltöréséhez					
500	125	U0	1	1	042574	1 618 601 011

Földelőród-beütők 28 mm-es hatlapú befogószárral



TERMÉKTULAJDONSÁGOK		MEGRENDÉLÉSI INFORMÁCIÓK				
	Teljes hossz, mm	Csm. mód	Kisz. egys.	Csomagolási egység	Vonalkód 3 165 140...	Rendelési szám
	Földszeg-beverő Szegek és sátorcövek beütéséhez 1"-os (25,4 mm) fejtámrőg.					
	300	U0	1	1	042604	1 618 609 005

Szerszámtartók tömörítőlapokhoz és 28 mm-es hatlapú befogószáras stokolófejekhez



Szerszámtartó tömörítőlapokhoz 28 mm-es hatlapú befogószárral	390	U0	1	1	042611	1 618 609 006
---	-----	----	---	---	--------	---------------



Tömörítőlapok



TERMÉKTULAJDONSÁGOK		MEGRENDÉLÉSI INFORMÁCIÓK				
	Méret, mm	Csm. mód	Kisz. egys.	Csomagolási egység	Vonalkód 3 165 140...	Rendelési szám
	Döngölőlap 1 618 609 006 vagy 2 608 690 115 szerszámtartóhoz föld tömörítéséhez 225 cm ² (1 618 633 104) vagy 400 cm ² (1 618 633 105) hatásos felülettel.					
	150 x 150	C0a	1	1	042628	1 618 633 104
	200 x 200	C0a	1	1	042635	1 618 633 105

Szállítókoszok



TERMÉKTULAJDONSÁGOK		MEGRENDÉLÉSI INFORMÁCIÓK				
		Csm. mód	Kisz. egys.	Csomagolási egység	Vonalkód 3 165 140...	Rendelési szám
	Szállítókosz USH/GSH 27-hez USH/GSH 27 Professional					
		U0	1	1	042642	1 610 795 007

Vésők 30 mm-es hatlapú befogószárral

Hegyesvésők 30 mm-es hatlapú befogószárral



TERMÉKTULAJDONSÁGOK		MEGRENDÉSI INFORMÁCIÓK					
Teljes hossz, mm	Vésőéle, mm	Csm. mód	Kisz. egys.	Csomagolási egység	Vonalkód 3 165 140...	Rendelési szám	
Hegyesvéső, önélező A hegyesvéső folyamatos és kiváló anyageltávolításra képes							
400		U0	1	1	426046	2 608 690 111	



Laposvésők 30 mm-es hatlapú befogószárral



TERMÉKTULAJDONSÁGOK		MEGRENDÉSI INFORMÁCIÓK					
Teljes hossz, mm	Vésőéle, mm	Csm. mód	Kisz. egys.	Csomagolási egység	Vonalkód 3 165 140...	Rendelési szám	
A laposvéső standard vésésre használható beton és téglá bontásához, különféle bontási munkákhoz							
400	35	U0	1	1	426053	2 608 690 112	



Lapátvésők 30 mm-es hatlapú befogószárral



Az aszfaltvéső ideális eszköz útfelület feltöréséhez						
450	125	U0	1	1	426077	2 608 690 114



Lapátvéső, kerek A kerek lapátvéső standard vésésre használható vakolt téglafalak különféle bontási munkáinál						
400	135	U0	1	1	426039	2 608 690 110

Aszfaltvésők 30 mm-es hatlapú befogószárral



Az aszfaltvéső ideális eszköz útfelület feltöréséhez						
450	125	U0	1	1	426077	2 608 690 114



Zsír fúró- és vésőbefogószárakhoz



TERMÉKTULAJDONSÁGOK		MEGRENDÉLÉSI INFORMÁCIÓK				
Zsír fúró- és vésőszárhoz Optimális működést biztosít, és növeli a fúró- és vésőszár élettartamát		Csm. mód	Kisz. egys.	Csomagolási egység	Vonalkód 4 059 952...	Rendelési szám
		C2h	1	8	560465	2 608 002 021



GYÉMÁNTVÁGÁS, CSISZOLÁS ÉS FÚRÁS

A legszívósabb anyagokhoz

Gondoskodj szerszámaidról. Bosch professzionális tartozékok.

4

183



GYÉMÁNT VÁGÓTÁRCSÁK KERÁMIÁHOZ

Sarokcsiszolókhöz.

184

4

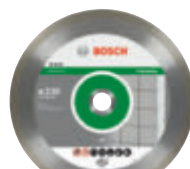
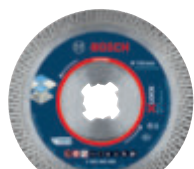

	HardCeramic EXPERT	Best for Ceramic Extraclean Turbo	Best for Ceramic	Standard for Ceramic
Oldalszám	191	193	194	195
Átmérő mm	76 – 125	115 – 125	230	110 – 230
Vágási szélesség mm	1.4 – 1.9	1.4 – 1.8	1.8 – 2.4	1.6
Furatátmérő	10.0 / 22.23	22.23	22.23	22.23
X-LOCK	✓	✓	-	✓

ANYAGOK

HardCeramic (porcelán csempe)	✓	-	-	-
Gipszkarton lap, betonitlap	✓	✓	✓	✓
Fali csempék	✓	✓	✓	✓
Polisztirol, karton	✓	✓	✓	✓

GYÉMÁNT VÁGÓTÁRCSÁK KŐHÖZ

Sarokcsiszolókhöz.



Best for Stone



Standard for Stone

Oldalszám	196	196
Átmérő mm	115 - 300	115 - 300
Vágási szélesség mm	2.2 - 2.8	1.6 - 3.1
Furatátmérő	22.23	22.23

ANYAGOK

Gránit	✓	✓
Természetes kő	✓	✓
Beton	✓	✓
Burkolat/kerti lapok	✓	✓

UNIVERZÁLIS GYÉMÁNT VÁGÓTÁRCSÁK

Sarokcsiszolókhöz.

186
4



	Multi Material tárcsák EXPERT	Standard for Universal
Oldalszám	197	202
Átmérő mm	115 - 300	115 - 300
Vágási szélesség mm	2.2 - 2.8	2.0 - 3.3
Furatátmérő	22.23	22.23
X-LOCK	✓	✓

ANYAGOK

Építkezési anyag	✓	✓
Beton	✓	✓
Vasbeton	✓	✓
Tégla	✓	✓
Homokkő, mészkő	✓	✓
Tetőcserép	✓	✓

*Bosch EXPERT termékek vs. Bosch standard termékek



Standard for Universal Turbo



Eco for Universal



Eco for Universal Turbo

200	199	200
115 - 300	115 - 230	115 - 230
2.0 - 3.0	2.0 - 3.3	2.0 - 3.0
22.23	22.23	22.23
-	-	-
✓	✓	✓
✓	✓	✓
-	✓	-
✓	✓	✓
✓	✓	✓
✓	✓	✓

GYÉMÁNT VÁGÓTÁRCSÁK BETONHOZ

Sarokcsiszolókhöz.

188

4



Best for Concrete



Standard for Concrete

Oldalszám	203	203
Átmérő mm	115 - 300	115 - 300
Vágási szélesség mm	2.2 - 2.8	1.6 - 3.1
Furatátmérő	22.23	22.23

ANYAGOK

Beton	✓	✓
Vasbeton	✓	✓
Kerti lapok	✓	✓

GYÉMÁNT VÁGÓTÁRCSÁK MÁRVÁNYHOZ

Sarokcsiszolókhöz.



Best for Marble



Standard for Marble

Oldalszám	204	204
Átmérő mm	115 – 230	115 / 230
Vágási szélesség mm	2.2	2.2 / 2.8
Furatátmérő	22.23	22.23

ANYAGOK

Márvány	✓	✓
Mészkö	✓	✓
Plexi	✓	✓

GYÉMÁNT VÁGÓTÁRCSÁK ABRAZÍV ANYAGOKHOZ

Sarokcsiszolókhöz.

190

4



Best for Abrasives



Standard for Abrasives

Oldalszám	205	205
Átmérő mm	115 - 230	115 - 230
Vágási szélesség mm	2.2 - 2.4	1.6 / 2.3
Furatátmérő	22.23	22.23

ANYAGOK

Mésző/homokkő	✓	✓
Tégla	✓	✓
Friss beton	✓	✓
Gázbeton	✓	✓
Tetőcserep	✓	✓

NAGY PONTOSSÁG KEMÉNY CSEMPÉK VÁGÁSAKOR

EXPERT HardCeramic X-LOCK vágótárcsák

KÍNÁLAT: Ø85 mm – 125 mm

EXPERT

4
191

- 1 Tiszta, minőségi vágás a Bosch Diamond Technology-val
- 2 A hatékony, vékony fűrészlap egyenletesen vág, nem melegszik fel
- 3 Forgácsmentes vágás folytonos vágóélel
- 4 A megerősített középrész csökkenti a rezgést a tisztább vágás érdekében

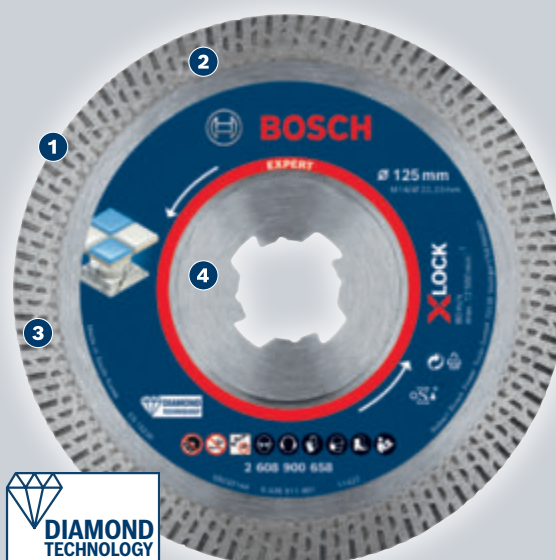

EXPERT HardCeramic X-LOCK gyémánt vágótárcsák

EXPERT

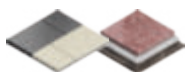

- ▶ Ideal for clean, straight cuts in hard ceramic tiles; cuts wall tiles in bathrooms and kitchens; and floor tiles such as those used in patios and gardens, as well as indoors.
- ▶ A legjobb választás burkolási munkákat végzők számára: tökéletesen pontos, és jó minőségű felületet hoz létre.
- ▶ Akár 2x pontosabb, mint a Bosch 2607019473 Ceramic gyémánttárcsák.
- ▶ 22,23 mm-es furattal normál rögzítőnyás sarokcsiszolókhöz.



TERMÉKTULAJDONSÁGOK				MEGRENDÉLÉSI INFORMÁCIÓK					
Átmérő, mm	Furatátmérő mm	Vágáshélesség, mm	Szegmensmagasság mm	X-LOCK	Csm. mód	Kisz. egys.	Csomagolási egység	Vonalkód 4 059 952...	Rendelési szám
85	22,23	1,6	7	●	C1a	1	1	539911	2 608 900 656
115	22,23	1,4	10	●	C1a	1	1	539928	2 608 900 657
125	22,23	1,4	10	●	C1a	1	1	539935	2 608 900 658

EXPERT HardCeramic Diamond Cutting Discs

EXPERT



- ▶ Ideal for clean, straight cuts in hard ceramic tiles; cuts wall tiles in bathrooms and kitchens; and floor tiles such as those used in patios and gardens, as well as indoors.
- ▶ A legjobb választás burkolási munkákat végzők számára: tökéletesen pontos, és jó minőségű felületet hoz létre.
- ▶ Akár 2x pontosabb, mint a Bosch 2607019473 Ceramic gyémánttárcsák.
- ▶ 22,23 mm-es furattal normál rögzítőnyás sarokcsiszolókhöz.

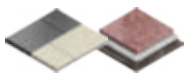

TERMÉKTULAJDONSÁGOK				MEGRENDÉSI INFORMÁCIÓK				
Átmérő, mm	Furatátmérő mm	Vágászélesség, mm	Szegmensmagasság mm	Csm. mód	Kisz. egys.	Csomagolási egység	Vonalkód 4 059 952...	Rendelési szám
85	22,23	1,6	7	C1a	1	1	539881	2 608 900 653
115	22,23	1,4	10	C1a	1	1	539898	2 608 900 654
125	22,23	1,4	10	C1a	1	1	539904	2 608 900 655

EXPERT HardCeramic 76 mm-es gyémánt vágótárcsák

EXPERT



- ▶ Ideálisan használhatók kemény kerámia csempék tiszta, egyenes vágásához; fürdőszobai és konyhai fali csempék vágásához; padlólapok, pl. udvari vagy kerti, illetve beltéri burkolatok vágásához.
- ▶ A legjobb választás burkolási munkákat végzők számára: tökéletesen pontos, és jó minőségű felületet hoz létre.
- ▶ Akár 2x pontosabb, mint a Bosch 2607019473 Ceramic gyémánttárcsák.
- ▶ 10 mm-es furattal mini sarokcsiszolókhöz.

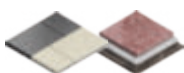

TERMÉKTULAJDONSÁGOK				MEGRENDÉSI INFORMÁCIÓK				
Átmérő, mm	Furatátmérő mm	Vágászélesség, mm	Szegmensmagasság mm	Csm. mód	Kisz. egys.	Csomagolási egység	Vonalkód 4 059 952...	Rendelési szám
76	10,00	1,5	10	PC1b	1	1	539874	2 608 900 652

BEST FOR CERAMIC EXTRA CLEAN TURBO

Hangsúly a vágási sebességen.

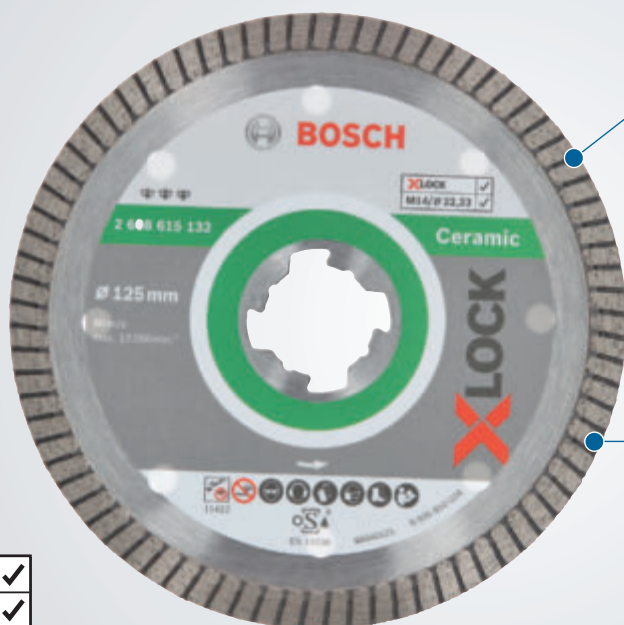

GYORS VÁGÁS

Szinterezett vágóperem

CSÖKKENTETT KIPATTOGZÁS

Turbó kialakítás

4
193

X-LOCK	✓
M14/Ø 22,23	✓

Best for Ceramic Extra Clean Turbo X-LOCK gyémánt vágótárcsák

best **Ceramic** extraclean

X-LOCK	✓
M14/Ø 22,23	✓



- ▶ A gyémánt tárcsák cseréje gyors és kényelmes a kulcs nélküli X-LOCK rendszernek köszönhetően.
- ▶ Az X-LOCK gyémánt tárcsák a standard sarokcsiszolókhöz is használhatók.
- ▶ A gyémánt vágótárcsa a legmagasabb igényeket is kielégíti a kemény anyagok, például a kemény porcelán, a rendkívül kemény finom kőzetek és a természetes kő pontos, forgácsmentes vágásával.
- ▶ Minden fajta csempe nagy sebességű vágása.
- ▶ Szinterezett vágóperem.

TERMÉKTULAJDONSÁGOK				MEGRENDÉLÉSI INFORMÁCIÓK				
Átmérő, mm	Furatátmérő mm	Vágászélesség, mm	Szegmensmagasság mm	Csm. mód	Kisz. egys.	Csomagolási egység	Vonalkód 3 165 140...	Rendelési szám
115	22,23	1,4	7	C1c	1	1	933292	2 608 615 131
125	22,23	1,4	7	C1c	1	1	933308	2 608 615 132



Best for Ceramic Extraclean Turbo gyémánt darabolótárcsák

best  Ceramic extraclean

- ▶ A kemény anyagokban – mint a gres, különösen kemény kőgyag és terméskő – a pontos, felszakadásmentes vágással szembeni legmagasabb igényekhez készült gyémánt darabolótárcsa.
- ▶ Nagy vágási sebesség minden csempében.
- ▶ Szinterezett vágóperem.



TERMÉKTULAJDONSÁGOK				MEGRENDÉLÉSI INFORMÁCIÓK				
Átmérő, mm	Furatátmérő mm	Vágászélesség, mm	Szegmensmagasság mm	Csm. mód	Kisz. egys.	Csomagolási egység	Vonalkód 3 165 140...	Rendelési szám
115	22,23	1,4	7	C1c	1	1	518086	2 608 602 478
125	22,23	1,4	7	C1c	1	1	518093	2 608 602 479



Best for Ceramic gyémánt darabolótárcsák

best  Ceramic

- ▶ A megfelelő tárcsa a legmagasabb élettartam igényekhez 10 mm-es szegmensmagassággal.
- ▶ Jó vágási minőség élkitérés nélkül, még a különösen kemény finom kőedény lapokban és márványban is.
- ▶ Szinterezett vágóperem.



230	22,23	2,4	10	C1c	1	1	581400	2 608 602 634
-----	-------	-----	----	-----	---	---	--------	---------------



Standard for Ceramic X-LOCK gyémánt vágótárcsák

standard  Ceramic

- ▶ A gyémánt tárcsák cseréje gyors és kényelmes, a kulcs nélküli X-LOCK rendszernek köszönhetően.
- ▶ Az X-LOCK gyémánt tárcsák standard sarokcsiszolóhoz is használhatók.
- ▶ Precíz vágási élék kerámia-csempék vágásánál. A megfizethető megoldás csempékkel kapcsolatos mindenféle munkához.
- ▶ Szinterezett vágóperem.

XLOCK	✓
M14/Ø 22,23	✓



1 részes csomag

110	22,23	1,6	7,5	C1c	1	1	933346	2 608 615 136
115	22,23	1,6	7	C1c	1	1	933353	2 608 615 137
125	22,23	1,6	7	C1c	1	1	933360	2 608 615 138



Gyémánt darabolótárcsa, Standard for Ceramic kivitel

standard  Ceramic

- ▶ Precíz vágási élek kerámia-csempék vágásánál. A megfizethető megoldás csempékkel kapcsolatos mindenféle munkához.
- ▶ Szinterezett vágóperem.



TERMÉKTULAJDONSÁGOK				MEGRENDÉSI INFORMÁCIÓK				
Átmérő, mm	Furatátmérő mm	Vágászélesség, mm	Szegmensmagasság mm	Csm. mód	Kisz. egys.	Csomagolási egység	Vonalkód 3 165 140...	Rendelési szám
1-es csomag								
110	22,23	1,6	7,5	C1c	1	1	576390	2 608 602 535
115	22,23	1,6	7	C1c	1	1	441292	2 608 602 201
125	22,23	1,6	7	C1c	1	1	441308	2 608 602 202
150	22,23	1,6	7	C1c	1	1	441315	2 608 602 203
180	22,23	1,6	7	C1c	1	1	441322	2 608 602 204
230	22,23	1,9	7	C1c	1	1	441339	2 608 602 205
10-es csomag								
115	22,23	1,6	7	C0a	10	1	665735	2 608 603 231
125	22,23	1,6	7	C0a	10	1	665742	2 608 603 232
180	22,23	1,6	7	C0a	10	1	665759	2 608 603 233
230	22,23	1,6	7	C0a	10	1	665766	2 608 603 234

Best for Stone gyémánt darabolótárcsák

best ^{for} Stone



long LIFE fast CÚT



- ▶ Rendkívül kemény kőhöz, például gránithoz.
- ▶ Alacsony súrlódású szegmensek a minimális kopás érdekében. A rovátkolás eltávolítja a port, és ennek révén kevésbé csiszolódnak feleslegesen a tárcsa oldalai.
- ▶ Az akár 15 mm-es szegmensmagasság hosszú élettartamot garantál, még a legnehezebben megmunkálható anyagok esetén is (230 mm és 300 mm átmérőjű tárcsák esetén érvényes).
- ▶ Kiváló vágási sebesség a „gyorsítósávoknak” köszönhetően, az oldalsó súrlódás csökkentése érdekében.

TERMÉKTULAJDONSÁGOK				MEGRENDÉSI INFORMÁCIÓK				
Átmérő, mm	Furatátmérő mm	Vágáshélesség, mm	Szegmensmagasság mm	Csm. mód	Kisz. egys.	Csomagolási egység	Vonalkód 3 165 140...	Rendelési szám
115	22,23	2,2	12	C1c	1	1	581479	2 608 602 641
125	22,23	2,2	12	C1c	1	1	581486	2 608 602 642
150	22,23	2,4	12	C1c	1	1	581493	2 608 602 643
180	22,23	2,4	12	C1c	1	1	581509	2 608 602 644
230	22,23	2,4	15	C1c	1	1	581516	2 608 602 645



Gyémánt darabolótárcsa, Standard for Stone kivitel

standard ^{for} Stone



- ▶ Kemény anyagokhoz, például gránithoz és természetes kőhöz.
- ▶ Szinterezett gyémánt vágószegmensek.

1-es csomag								
Átmérő, mm	Furatátmérő mm	Vágáshélesség, mm	Szegmensmagasság mm	Csm. mód	Kisz. egys.	Csomagolási egység	Vonalkód 3 165 140...	Rendelési szám
115	22,23	1,6	10	C1c	1	1	581035	2 608 602 597
125	22,23	1,6	10	C1c	1	1	581042	2 608 602 598
150	22,23	2	10	C1c	1	1	581059	2 608 602 599
180	22,23	2	10	C1c	1	1	581066	2 608 602 600
230	22,23	2,3	10	C1c	1	1	581073	2 608 602 601
300	22,23	3,1	10	C1a	1	1	586412	2 608 602 698

10-es csomag								
Átmérő, mm	Furatátmérő mm	Vágáshélesség, mm	Szegmensmagasság mm	Csm. mód	Kisz. egys.	Csomagolási egység	Vonalkód 3 165 140...	Rendelési szám
115	22,23	1,6	10	C0a	10	1	665773	2 608 603 235
125	22,23	1,6	10	C0a	10	1	665780	2 608 603 236
180	22,23	2	10	C0a	10	1	665797	2 608 603 237
230	22,23	2,3	10	C0a	10	1	665803	2 608 603 238



ÉPÍTŐANYAGOK VÁGÁSA HOSSZÚ ÉLETTARTAMMAL

EXPERT MultiMaterial vágótárcsák

4 197

KÍNÁLAT: Ø115 mm – 450 mm

EXPERT

- 1 Kiemelkedően tartós vágóél Bosch Diamond Technology-val
- 2 Alacsony súrlódású szegmensek a minimális oldalsó kopás érdekében
- 3 A szegmenseket lézerhegesztéssel rögzítik az acéltesthez, ami rendkívül erős csatlakozást eredményez



EXPERT MultiMaterial X-LOCK gyémánt vágótárcsák

EXPERT

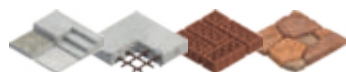

- ▶ Ideal for cutting construction materials, such as bricks and reinforced concrete; makes straight cuts in paving slabs; cutting bricks to size for bricklaying; cuts common materials used in housebuilding.
- ▶ Best for construction workers: long lasting and highly versatile.
- ▶ Akár 4x hosszabb élettartamot biztosít, mint a Bosch 2608615028 Multi Material gyémánttárcsák.
- ▶ 22,23 mm-es furattal normál rögzítőnyás sarokcsiszolókhöz.



TERMÉKTULAJDONSÁGOK				MEGRENDÉSI INFORMÁCIÓK					
Átmérő, mm	Furatátmérő mm	Vágáshélesség, mm	Szegmensmagasság mm	X-LOCK	Csm. mód	Kisz. egys.	Csomagolási egység	Vonalkód 4 059 952...	Rendelési szám
115	22,23	2,4	12	●	C1a	1	1	540047	2 608 900 669
125	22,23	2,4	12	●	C1a	1	1	540054	2 608 900 670

EXPERT MultiMaterial Diamond Cutting Discs

EXPERT

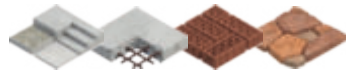

- ▶ Ideálisan használhatók építőanyagok, például téglá és vasbeton vágására; útburkoló kövek egyenes vágására; téglák méretre vágására téglafalazásnál; házfalazásnál gyakran használt anyagok vágására.
- ▶ A legjobb választás építőipari munkások számára: tartós és rendkívül sokoldalú.
- ▶ Akár 4x hosszabb élettartamot biztosít, mint a Bosch 2608615028 Multi Material gyémánttárcsák.
- ▶ 22,23 mm-es furattal normál rögzítőanyag sarokcsiszolókhöz.

TERMÉKTULAJDONSÁGOK				MEGRENDÉLÉSI INFORMÁCIÓK				
Átmérő, mm	Furatátmérő mm	Vágászélesség, mm	Szegmensmagasság mm	Csm. mód	Kisz. egys.	Csomagolási egység	Vonalkód 4 059 952...	Rendelési szám
115	22,23	2,2	12	C1b	1	1	539942	2 608 900 659
125	22,23	2,2	12	C1b	1	1	539959	2 608 900 660
150	22,23	2,4	12	C1b	1	1	539966	2 608 900 661
180	22,23	2,4	12	C1b	1	1	539973	2 608 900 662
230	22,23	2,4	15	C1b	1	1	539980	2 608 900 663
300	22,23	2,8	15	C1d	1	1	539997	2 608 900 664

EXPERT MultiMaterial X-LOCK Turbo gyémánt vágótárcsák

EXPERT



- ▶ Ideális különféle anyagok, például beton, téglá, puha kő és tetőcserepek, pl. kőburkolatok és falazóanyagok vágásához.
- ▶ Ideális választás építőipari munkások számára: tartós és precíz.
- ▶ Akár 2x tovább bírja, mint a Bosch Eco for Universal vágótárcsa.
- ▶ 22,23 mm-es furattal normál rögzítőanyag sarokcsiszolókhöz.

TERMÉKTULAJDONSÁGOK				MEGRENDÉLÉSI INFORMÁCIÓK					
Átmérő, mm	Furatátmérő mm	Vágászélesség, mm	Szegmensmagasság mm	X-LOCK	Csm. mód	Kisz. egys.	Csomagolási egység	Vonalkód 4 059 952...	Rendelési szám
125	22,23	2,4	12	●	PC1b	1	1	631530	2 608 901 597
115	22,23	2,4	12	●	PC1b	1	1	631523	2 608 901 596

EXPERT MultiMaterial Turbo gyémánt vágótárcsák

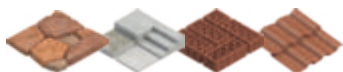
EXPERT

- ▶ Ideális különféle anyagok, például beton, téglá, puha kő és tetőcserepek, pl. kőburkolatok és falazóanyagok vágásához.
- ▶ Ideális választás építőipari munkások számára: tartós és precíz.
- ▶ Akár 2x tovább bírja, mint a Bosch Eco for Universal vágótárcsa.
- ▶ 22,23 mm-es furattal normál rögzítőnyás sarokcsiszolókhöz.



TERMÉKTULAJDONSÁGOK				MEGRENDÉLÉSI INFORMÁCIÓK				
Átmérő, mm	Furatátmérő mm	Vágászélesség, mm	Szegmensmagasság mm	Csm. mód	Kisz. egys.	Csomagolási egység	Vonalkód 4 059 952...	Rendelési szám
230	22,23	2,4	15	PC1b	1	1	631547	2 608 901 598

ECO for Universal szegmens gyémánt vágótárcsák

 eco **Universal**

- ▶ A megfizethető gyémánt vágótárcsa megoldást jelent mindenféle építőanyag vágási feladataira.
- ▶ Az Eco for Universal Turbo gyémánt vágótárcsa tökéletes megoldást biztosít általános építőanyagok megbízható vágásához. Számos építőanyag, többek között beton, téglá, mészke és tetőcserép vágására alkalmas.

TERMÉKTULAJDONSÁGOK				MEGRENDÉLÉSI INFORMÁCIÓK				
Átmérő, mm	Furatátmérő mm	Vágászélesség, mm	Szegmensmagasság mm	Csm. mód	Kisz. egys.	Csomagolási egység	Vonalkód 3 165 140...	Rendelési szám
1 db-os kiszerezés								
115	22,23	2	7	C1a	1	10	857048	2 608 615 027
125	22,23	2	7	C1a	1	10	857055	2 608 615 028
150	22,23	2,1	7	C1a	1	10	857062	2 608 615 029
180	22,23	2,2	7	C1a	1	10	857079	2 608 615 030
230	22,23	2,6	7	C1a	1	10	857086	2 608 615 031
10-es csomag								
115	22,23	2	7	C1a	1	1	857178	2 608 615 040
125	22,23	2	7	C1a	1	1	857185	2 608 615 041
150	22,23	2,1	7	C1a	1	1	857192	2 608 615 042
180	22,23	2,2	7	C1a	1	1	857208	2 608 615 043
230	22,23	2,6	7	C1a	1	1	857215	2 608 615 044



ECO for Universal Turbo gyémánt vágótárcsák

eco  **Universal** ▶ Az Eco for Universal Turbo Diamond Disc a legjobb választás általános építőanyagok vágásához. Alkalmos többek között beton, téglá, terméskő és tetőcserép vágásához.



TERMÉKTULAJDONSÁGOK				MEGRENDÉSI INFORMÁCIÓK				
Átmérő, mm	Furatátmérő mm	Vágászélesség, mm	Szeghensmagasság mm	Csm. mód	Kész. egys.	Csomagolási egység	Vonalkód 3 165 140...	Rendelési szám
1 db-os kiszerezés								
115	22,23	2	7	C1a	1	10	857130	2 608 615 036
125	22,23	2,4	7	C1a	1	10	857147	2 608 615 037
180	22,23	2,6	7	C1a	1	10	857154	2 608 615 038
230	22,23	3	7	C1a	1	10	857161	2 608 615 039
10-es csomag								
115	22,23	2	7	C1a	1	1	857222	2 608 615 045
125	22,23	2,4	7	C1a	1	1	857239	2 608 615 046
180	22,23	2,6	7	C1a	1	1	857246	2 608 615 047
230	22,23	3	7	C1a	1	1	857253	2 608 615 048

Gyémánt darabolótárcsa, Standard for Universal kivitel

standard  **Universal** ▶ A gyémánt vágótárcsa megoldást jelent mindenféle építőanyag vágási feladataira.
▶ Szinterezett gyémánt vágószegmensek.



1-es csomag								
115	22,23	2	10	C1c	1	1	869676	2 608 615 057
125	22,23	2	10	C1c	1	1	869690	2 608 615 059
150	22,23	2,4	10	C1c	1	1	869713	2 608 615 061
180	22,23	2,4	10	C1c	1	1	869737	2 608 615 063
230	22,23	2,6	10	C1c	1	1	869751	2 608 615 065
300	22,23	3,3	10	C1a	1	1	869775	2 608 615 067
10-es csomag								
115	22,23	2	10	C0a	10	1	869683	2 608 615 058
125	22,23	2	10	C0a	10	1	869706	2 608 615 060
150	22,23	2,4	10	C0a	10	1	869720	2 608 615 062
180	22,23	2,4	10	C0a	10	1	869744	2 608 615 064
230	22,23	2,6	10	C0a	10	1	869768	2 608 615 066

Gyémánt darabolótárcsa, Standard for Universal Turbo kivitel

standard  **Universal** ▶ A megoldás mindenféle építőanyagnál, precíz vágáshoz.
▶ Szinterezett vágóperem.



1-es csomag								
115	22,23	2	10	C1c	1	1	510004	2 608 602 393
125	22,23	2	10	C1c	1	1	510011	2 608 602 394
150	22,23	2,5	10	C1c	1	1	510028	2 608 602 395
180	22,23	2,5	10	C1c	1	1	510035	2 608 602 396
230	22,23	2,5	10	C1c	1	1	510042	2 608 602 397
300	22,23	3	10	C1a	1	1	586399	2 608 602 696
10-es csomag								
115	22,23	2	10	C0a	10	1	665902	2 608 603 249
125	22,23	2	10	C0a	10	1	665919	2 608 603 250
180	22,23	2,5	10	C0a	10	1	665926	2 608 603 251

Gyémánt darabolótárcsa, Standard for Universal Turbo kivitel

TERMÉKTULAJDONSÁGOK				MEGRENDÉLÉSI INFORMÁCIÓK				
Átmérő, mm	Furatátmérő mm	Vágásszélesség, mm	Szegmensmagasság mm	Csm. mód	Kisz. egys.	Csomagolási egység	Vonalkód 3 165 140...	Rendelési szám
230	22,23	2,5	10	C0a	10	1	665933	2 608 603 252

STANDARD FOR UNIVERSAL

Hangsúly a vágási sebességen.

202
4

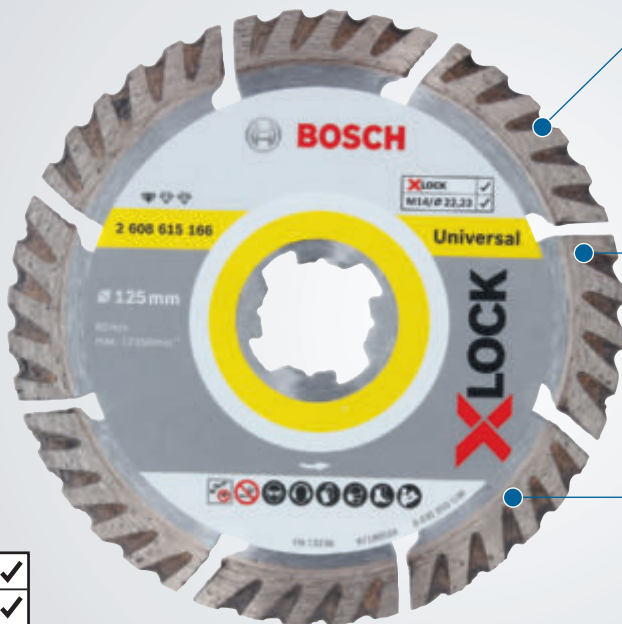

KIVÁLÓ ÉLETTARTAM ÉS SEBESSÉG

10 mm-es szegmensmagasság egyenletes gyémánteloszlással

GYORS

Az egyedi szegmenskialakítás alacsony súrlódást tesz lehetővé a szegmens és az anyag között

NAGY TELJESÍTMÉNY

Vasbetonban és falazatban az optimalizált gyémántminőségnek és szemcseméretnek köszönhetően.

X-LOCK	✓
M14/Ø 22,23	✓

Standard for Universal X-LOCK gyémánt vágótárcsák

standard **Universal**

X-LOCK	✓
M14/Ø 22,23	✓

- ▶ A gyémánt tárcsák cseréje gyors és kényelmes, a kulcs nélküli X-LOCK rendszernek köszönhetően.
- ▶ Az X-LOCK gyémánt tárcsák standard sarokcsiszolóhoz is használhatók.
- ▶ Alacsony súrlódású szegmensek a minimális kopás érdekében. A rovátkolás eltávolítja a port, és ennek révén kevésbé csiszolódnak feleslegesen a tárcsa oldalai.
- ▶ Szinterezett gyémánt vágószegmensek.



TERMÉKTULAJDONSÁGOK				MEGRENDELÉSI INFORMÁCIÓK				
Átmérő, mm	Furatátmérő mm	Vágászélesség, mm	Szegmensmagasság mm	Csm. mód	Kész. egys.	Csomagolási egység	Vonalkód 4 059 952....	Rendelési szám
1 részes csomag								
115	22,23	2	10	C1c	1	1	933827	2 608 615 165
125	22,23	2	10	C1c	1	1	933834	2 608 615 166
2 db-os csomag								
125	22,23	1,6	10	C1a	2	12	653846	2 608 615 247



Best for Concrete gyémánt darabolótárcsák

best    Concrete

long
LIFE



- ▶ Ideálisan használhatók minden típusú edzett betonhoz és vasbetonhoz.
- ▶ Alacsony súrlódású szegmensek a minimális kopás érdekében. A rovátkolás eltávolítja a port, és ennek révén kevésbé csiszolódnak feleslegesen a tárcsa oldalai.
- ▶ Kiváló vágási sebesség a „gyorsítósvakoknak” köszönhetően, az oldalsó súrlódás csökkentése érdekében.
- ▶ Az akár 15 mm-es szegmensmagasság hosszú élettartamot garantál, még nehezen megmunkálható anyagok esetén is.
- ▶ Lézerhegesztett gyémánt vágószegmensek.



TERMÉKTULAJDONSÁGOK				MEGRENDÉSI INFORMÁCIÓK				
Átmérő, mm	Furatátmérő mm	Vágáshélesség, mm	Szegmensmagasság mm	Csm. mód	Kisz. egys.	Csomagolási egység	Vonalkód 3 165 140...	Rendelési szám
115	22,23	2,2	12	C1c	1	1	581578	2 608 602 651
125	22,23	2,2	12	C1c	1	1	581585	2 608 602 652
150	22,23	2,4	12	C1c	1	1	581592	2 608 602 653
180	22,23	2,4	12	C1c	1	1	581608	2 608 602 654
230	22,23	2,4	15	C1c	1	1	581615	2 608 602 655
300	22,23	2,8	15	C1a	1	1	581622	2 608 602 656

Gyémánt darabolótárcsa, Standard for Concrete kivitel

standard    Concrete



- ▶ A megfizethető gyémánt vágótárcsa megoldást jelent a betonvágási feladatokra.
- ▶ Szinterezett gyémánt vágószegmensek.



1-es csomag								
Átmérő, mm	Furatátmérő mm	Vágáshélesség, mm	Szegmensmagasság mm	Csm. mód	Kisz. egys.	Csomagolási egység	Vonalkód 3 165 140...	Rendelési szám
115	22,23	1,6	10	C1c	1	1	441247	2 608 602 196
125	22,23	1,6	10	C1c	1	1	441254	2 608 602 197
150	22,23	2	10	C1c	1	1	441261	2 608 602 198
180	22,23	2	10	C1c	1	1	441278	2 608 602 199
230	22,23	2,3	10	C1c	1	1	441285	2 608 602 200
300	22,23	3,1	10	C1a	1	1	576468	2 608 602 542
10-es csomag								
Átmérő, mm	Furatátmérő mm	Vágáshélesség, mm	Szegmensmagasság mm	Csm. mód	Kisz. egys.	Csomagolási egység	Vonalkód 3 165 140...	Rendelési szám
115	22,23	1,6	10	C0a	10	1	665711	2 608 603 239
125	22,23	1,6	10	C0a	10	1	665810	2 608 603 240
150	22,23	2	10	C0a	10	1	665827	2 608 603 241
180	22,23	2	10	C0a	10	1	665834	2 608 603 242
230	22,23	2,3	10	C0a	10	1	665841	2 608 603 243

Best for Marble gyémánt darabolótárcsák

best  Marble



- ▶ Csillogóan tiszta vágásszél anyagkitöredezés nélkül márványban, mészhomokkőben és plexiüvegben, a galvanikus bevonatú vágóperemnek köszönhetően.
- ▶ A legmagasabb igények kielégítésére a sebesség és a vágási minőség tekintetében.



TERMÉKTULAJDONSÁGOK				MEGRENDÉSI INFORMÁCIÓK				
Átmérő, mm	Furatátmérő mm	Vágásszélesség, mm	Szegmensmagasság mm	Csm. mód	Kisz. egys.	Csomagolási egység	Vonalkód 3 165 140...	Rendelési szám
115	22,23	2,2	3	C1c	1	1	581950	2 608 602 689
125	22,23	2,2	3	C1c	1	1	581967	2 608 602 690
150	22,23	2,2	3	C1c	1	1	581974	2 608 602 691
180	22,23	2,2	3	C1c	1	1	581981	2 608 602 692
230	22,23	2,2	3	C1c	1	1	581998	2 608 602 693

Gyémánt darabolótárcsa, Standard for Marble kivitel

standard  Marble



- ▶ A megfizethető megoldás márvány, mészkő és plexi precíz vágásához.
- ▶ Galvanizált vágóperem.



115	22,23	2,2	3	C1c	1	1	484336	2 608 602 282
230	22,23	2,8	3	C1c	1	1	484343	2 608 602 283

Best for Abrasive gyémánt darabolótárcsákbest **Abrasive****long**
LIFE **fast**
CUT

- ▶ Mindenféle puhább és abrazív anyaghoz, pl. téglához, homokkőhöz vagy mészkőhöz. A kemény kötőanyag kiváló vágási sebességet garantál abrazív anyagokban, továbbá hosszú élettartamot, akár 15 mm-es szegmensmagasságig.
- ▶ Kis súrlódású szegmensek a minimális kopás érdekében. A rovátkolás eltávolítja a port, és ennek révén kevésbé csiszolódnak feleslegesen a tárcsa oldalai.
- ▶ Kiváló vágási sebesség a „gyorsítósávkoknak” köszönhetően, az oldalsó súrlódás csökkentése érdekében.
- ▶ Lézerhegesztett gyémánt szegmensek.

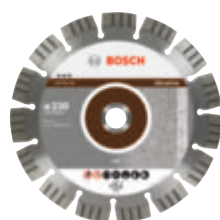

TERMÉKTULAJDONSÁGOK				MEGRENDÉSI INFORMÁCIÓK				
Átmérő, mm	Furatátmérő mm	Vágásképletek, mm	Szegmensmagasság mm	Csm. mód	Kisz. egys.	Csomagolási egység	Vonalkód 3 165 140...	Rendelési szám
115	22,23	2,2	12	C1c	1	1	581851	2 608 602 679
125	22,23	2,2	12	C1c	1	1	581868	2 608 602 680
150	22,23	2,4	12	C1c	1	1	581875	2 608 602 681
180	22,23	2,4	12	C1c	1	1	581882	2 608 602 682
230	22,23	2,4	15	C1c	1	1	581899	2 608 602 683

Gyémánt darabolótárcsa, Standard for Abrasive kivitelstandard **Abrasive**

- ▶ A megfizethető megoldás puha és abrazív anyagokhoz.
- ▶ Szinterezett gyémánt vágószegmensek.



115	22,23	1,6	10	C1c	1	1	581219	2 608 602 615
125	22,23	1,6	10	C1c	1	1	581226	2 608 602 616
150	22,23	2	10	C1c	1	1	581233	2 608 602 617
180	22,23	2	10	C1c	1	1	581240	2 608 602 618
230	22,23	2,3	10	C1c	1	1	581257	2 608 602 619

GYÉMÁNT VÁGÓTÁRCSÁK KERÁMIÁHOZ

Csempevágó gépekhez és asztali fűrészgépekhez.

206

4



Best for Ceramic



Standard for Ceramic

Oldalszám	212	212
Átmérő mm	180 - 350	180 - 350
Vágási szélesség mm	2.2 - 3.0	1.6 - 2.0
Furatátmérő	25.40 / 30.00	25.40 / 30.00

ANYAGOK

Fali csempek	✓	✓
--------------	---	---

GYÉMÁNT VÁGÓTÁRCSÁK KŐHÖZ

Asztali és benzinmotoros fűrészgépekhez.

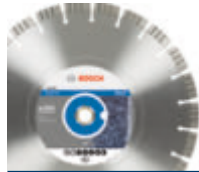

Best for Stone



Standard for Stone

Oldalszám	213	213
Átmérő mm	300 - 450	300 - 450
Vágási szélesség mm	2.8 - 3.8	3.1 - 3.6
Furatátmérő	20.00 / 25.40	20.00 / 25.40

ANYAGOK

Gránit	✓	✓
Természetes kő	✓	✓
Beton	✓	✓
Burkolat/kerti lapok	✓	✓

GYÉMÁNT VÁGÓTÁRCSÁK BETONHOZ

Asztali és benzinmotoros fűrészgépekhez.

208

4



Best for Concrete



Standard for Concrete

Oldalszám	214	214
Átmérő mm	300 – 450	300 – 500
Vágási szélesség mm	2.8 – 3.6	2.8 – 3.6
Furatátmérő	20.00 / 25.40	20.00 / 25.40



ANYAGOK

Beton	✓	✓
Vasbeton	✓	✓
Kerti lapok	✓	✓

UNIVERZÁLIS GYÉMÁNT VÁGÓTÁRCSÁK

Asztali és benzinmotoros fűrészgépekhez.



	Multi Material tárcsák EXPERT	Standard for Universal	Standard for Universal Turbo	Eco for Universal
Oldalszám	215	216	216	216
Átmérő mm	300 – 450	300 – 450	300 – 350	300 – 350
Vágási szélesség mm	2.8 – 3.3	3.3 – 3.6	3.0	3.0
Furatátmérő	20.00 / 25.40	20.00 / 25.40	20.00 / 25.40	20.00 / 25.40
	 			

ANYAGOK

Építkezési anyag	✓	✓	✓	✓
Beton	✓	✓	✓	✓
Vasbeton	✓	✓	-	✓
Tégla	✓	✓	✓	✓
Homokkő, mészkő, tetőcserép	✓	✓	✓	✓

GYÉMÁNT VÁGÓTÁRCSÁK MÁRVÁNYHOZ

Asztali és benzinmotoros fűrészgépekhez.

210

4



Best for Marble

Oldalszám	217
Átmérő mm	300 / 350
Vágási szélesség mm	2.6
Furatátmérő	25.40

ANYAGOK

Márvány	✓
Mészkö	✓
Plexi	✓

GYÉMÁNT VÁGÓTÁRCSÁK ABRAZÍV ANYAGOKHOZ ÉS ASZFALTHOZ

Asztali és benzinmotoros fűrészgépekhez.

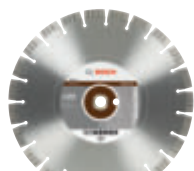

Best for Abrasives



Standard for Abrasives



Best for Asphalt



Standard for Asphalt

Oldalszám	218	218	218	219
Átmérő mm	300 – 450	300 – 450	300 – 450	300 – 400
Vágási szélesség mm	2.8 – 3.6	2.8 – 3.2	3.2 – 3.6	2.8 – 3.6
Furatátmérő	20.00 / 25.40	20.00 / 25.40	20.00 / 25.40	20.00 / 25.40

ANYAGOK

Aszfalt	-	-	✓	✓
Bitumen	-	-	✓	✓
Mészke/homokkő	✓	✓	-	-
Tégla	✓	✓	-	-
Friss beton	✓	✓	✓	✓
Gázbeton	✓	✓	-	-
Tetőcserép	✓	✓	-	-

Best for Ceramic gyémánt darabolótárcsák

best  Ceramic



- ▶ A megfelelő tárcsa a legmagasabb élettartam igényekhez 10 mm-es szegmensmagassággal.
- ▶ Jó vágási minőség élkitérés nélkül, még a különösen kemény finom köedény lapokban és márványban is.
- ▶ Szinterezett vágóperem.
- ▶ * Illesztőgyűrűvel.

TERMÉKTULAJDONSÁGOK				MEGRENDÉLÉSI INFORMÁCIÓK				
Átmérő, mm	Furatátmérő mm	Vágásszélesség, mm	Szegmensmagasság mm	Csm. mód	Kisz. egys.	Csomagolási egység	Vonalkód 3 165 140...	Rendelési szám
180	25,40	2,2	10	C1c	1	1	581417	2 608 602 635
200	25,40	2,2	10	C1c	1	1	581424	2 608 602 636
230	25,40	2,4	10	C1c	1	1	581431	2 608 602 637
250	30,00/25,40*	2,4	10	C1a	1	1	581448	2 608 602 638
300	30,00/25,40*	2,8	10	C1a	1	1	581455	2 608 602 639
350	30,00/25,40*	3	10	C1a	1	1	581462	2 608 602 640

Gyémánt darabolótárcsa, Standard for Ceramic kivitel

standard  Ceramic



- ▶ Precíz vágási élek kerámiaacsempék vágásánál. A megfizethető megoldás csempékkel kapcsolatos mindenféle munkához.
- ▶ Szinterezett vágóperem.
- ▶ * Szűkítőgyűrűvel.

180	25,40	1,6	7	C1c	1	1	576406	2 608 602 536
200	25,40	1,6	7	C1c	1	1	576413	2 608 602 537
230	25,40	1,6	7	C1c	1	1	576420	2 608 602 538
250	30,00/25,40*	1,6	7	C1c	1	1	576437	2 608 602 539
300	30,00/25,40*	2	7	C1a	1	1	576444	2 608 602 540
350	30,00/25,40*	2	7	C1a	1	1	576451	2 608 602 541

Best for Stone gyémánt darabolótárcsákbest ^{10x} Stonelong
LIFE

- ▶ Rendkívül kemény kőhöz, például gránithoz.
- ▶ Lézerhegesztett gyémánt vágószegmensek.
- ▶ Alacsony súrlódású szegmensek a minimális kopás érdekében. A rovátkolás eltávolítja a port, és ennek révén kevésbé csiszolódnak feleslegesen a tárcsa oldalai.
- ▶ Kiváló vágási sebesség a „gyorsítósávoknak” köszönhetően, az oldalsó súrlódás csökkentése érdekében.
- ▶ Az akár 15 mm-es szegmensmagasság hosszú élettartamot garantál, még a legnehezebben megmunkálható anyagok esetén is.
- ▶ * Szűkítőgyűrűvel.

TERMÉKTULAJDONSÁGOK				MEGRENDÉSI INFORMÁCIÓK				
Átmérő, mm	Furatátmérő mm	Vágáshélesség, mm	Szegmensmagasság mm	Csm. mód	Kisz. egys.	Csomagolási egység	Vonalkód 3 165 140...	Rendelési szám
300	20,00/25,40*	2,8	15	C1a	1	1	581530	2 608 602 647
350	20,00/25,40*	3,2	15	C1a	1	1	581547	2 608 602 648
400	20,00/25,40*	3,2	12	C0a	1	1	581554	2 608 602 649
450	25,40	3,8	12	C0a	1	1	581561	2 608 602 650

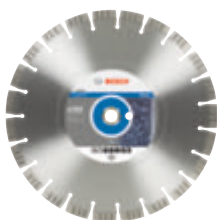
**Gyémánt darabolótárcsa, Standard for Stone kivitel**standard ^{10x} Stone

- ▶ Kemény anyagokhoz, például gránithoz és természetes kőhöz.
- ▶ Lézerhegesztett gyémánt vágószegmensek nagy átmérőkhöz.
- ▶ A megfizethető gyémánt vágótárcsa megoldást jelent a kemény anyagok vágási feladataira.
- ▶ Szinterezett gyémánt vágószegmensek.
- ▶ * szűkítőgyűrűvel

300	20,00/25,40*	3,1	10	C1a	1	1	581080	2 608 602 602
350	20,00/25,40*	3,1	10	C1a	1	1	581097	2 608 602 603
400	20,00/25,40*	3,2	10	C0a	1	1	581103	2 608 602 604
450	25,40	3,6	10	C0a	1	1	581110	2 608 602 605

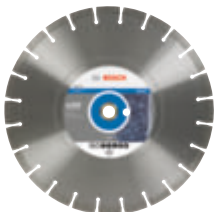

Best for Concrete gyémánt darabolótárcsák

best  Concrete

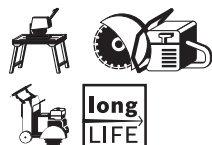

- ▶ Ideálisan használhatók minden típusú edzett betonhoz és vasbetonhoz.
- ▶ Lézerhegesztett gyémánt vágószegmensek.
- ▶ Alacsony súrlódású szegmensek: a minimális kopás érdekében. A rovátkolás eltávolítja a port, és ennek révén kevésbé csiszolódnak feleslegesen a tárcsa oldalai.
- ▶ Az akár 15 mm-es szegmensmagasság hosszú élettartamot garantál, még nehezen megmunkálható anyagok esetén is.
- ▶ * Szűkítőgyűrűvel.

TERMÉKTULAJDONSÁGOK				MEGRENDÉLÉSI INFORMÁCIÓK				
Átmérő, mm	Furatátmérő mm	Vágászélesség, mm	Szegmensmagasság mm	Csm. mód	Kisz. egys.	Csomagolási egység	Vonalkód 3 165 140...	Rendelési szám
300	20,00/25,40*	2,8	15	C1a	1	1	581639	2 608 602 657
350	20,00/25,40*	3,2	15	C1a	1	1	581646	2 608 602 658
400	20,00/25,40*	3,2	12	C0a	1	1	581653	2 608 602 659
450	25,40	3,6	12	C0a	1	1	581660	2 608 602 660



Gyémánt darabolótárcsa, Standard for Concrete kivitel

standard  Concrete

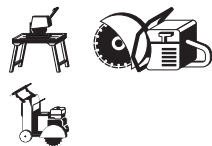

- ▶ A megfizethető gyémánt vágótárcsa megoldást jelent a betonvágási feladatokra.
- ▶ Lézerhegesztett gyémánt vágószegmensek.
- ▶ * Szűkítőgyűrűvel.

300	20,00/25,40*	2,8	10	C1a	1	1	576475	2 608 602 543
350	20,00/25,40*	2,8	10	C1a	1	1	576482	2 608 602 544
400	20,00/25,40*	3,2	10	C1a	1	1	576499	2 608 602 545
450	25,40	3,6	10	C1a	1	1	576505	2 608 602 546

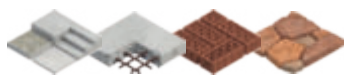

EXPERT MultiMaterial Diamond Cutting Discs

EXPERT

- ▶ Ideal for cutting construction materials, such as bricks and reinforced concrete; makes straight cuts in paving slabs; cutting bricks to size for bricklaying; cuts common materials used in housebuilding.
- ▶ A legjobb választás építőipari munkások számára: tartós és rendkívül sokoldalú.
- ▶ Akár 3x hosszabb élettartamot biztosít, mint a Bosch 2608615034 Multi Material gyémánttárcsák.
- ▶ 25,4 mm-es furattal, szűkítőgyűrűkkel 20 mm-es furatokhoz is használható.

4

215

TERMÉKTULAJDONSÁGOK				MEGRENDÉSI INFORMÁCIÓK				
Átmérő, mm	Furatátmérő mm	Vágáskéesség, mm	Szegmensmagasság mm	Csm. mód	Kisz. egys.	Csomagolási egység	Vonalkód 4 059 952...	Rendelési szám
300	20,00+25,40*	3	15	C1d	1	1	540009	2 608 900 665
350	20,00/25,40*	3,3	15	C1d	1	1	540016	2 608 900 666
400	20,00/25,40*	3,3	12	C1d	1	1	540023	2 608 900 667
450	25,40	3,3	12	C1d	1	1	540030	2 608 900 668

Gyémánt darabolótárcsa, Standard for Universal kivitel

standard  **Universal**

- ▶ A gyémánt vágótárcsa megoldást jelent mindenféle építőanyag vágási feladataira.
- ▶ Szinterezett gyémánt vágószegmensek.



TERMÉKTULAJDONSÁGOK				MEGRENDÉSI INFORMÁCIÓK				
Átmérő, mm	Furatátmérő mm	Vágáshélesség, mm	Szegmensmagasság mm	Csm. mód	Kisz. egys.	Csomagolási egység	Vonalkód 3 165 140...	Rendelési szám
1-es csomag								
300	20,00	3,3	10	C1a	1	1	869782	2 608 615 068
300	25,40	3,3	10	C1a	1	1	869799	2 608 615 069
350	20,00	3,3	10	C1a	1	1	869805	2 608 615 070
350	25,40	3,3	10	C1a	1	1	869812	2 608 615 071
400	20,00	3,2	10	C1a	1	1	869829	2 608 615 072
400	25,40	3,2	10	C1a	1	1	869836	2 608 615 073
450	25,40	3,6	10	C1a	1	1	869843	2 608 615 074



Gyémánt darabolótárcsa, Standard for Universal Turbo kivitel

standard  **Universal**

- ▶ A megoldás mindenféle építőanyag precíz vágásához.
- ▶ Szinterezett vágóperem.
- ▶ * Szűkítőgyűrűvel.



300	20,00/25,40*	3	10	C1a	1	1	580922	2 608 602 586
350	20,00/25,40*	3	10	C1a	1	1	580939	2 608 602 587



Eco for Universal gyémánt vágótárcsák

eco  **Universal**

- ▶ A megfizethető gyémánt vágótárcsa megoldást jelent mindenféle építőanyag vágási feladataira.
- ▶ Az Eco for Universal Turbo gyémánt vágótárcsa tökéletes megoldást biztosít általános építőanyagok megbízható vágásához. Számos építőanyag, többek között beton, téglá, mészko és tetőcserép vágására alkalmas.



1 részes csomag								
300	20,00	3,2	8	C1a	1	1	857093	2 608 615 032
300	25,40	3,2	8	C1a	1	1	857109	2 608 615 033
350	20,00	3,2	8	C1a	1	1	857116	2 608 615 034
350	25,40	3,2	8	C1a	1	1	857123	2 608 615 035



Best for Marble gyémánt darabolótárcsák

best  Marble

- ▶ Csillogóan tiszta vágásszél anyagkitöredezés nélkül márványban, mészhomokkőben és plexiüvegben, a galvanikus bevonatú vágóperemnek köszönhetően.
- ▶ A legmagasabb igények kielégítésére a sebesség és a vágási minőség tekintetében.

fast
CUTclean
CUT

TERMÉKTULAJDONSÁGOK				MEGRENDÉLÉSI INFORMÁCIÓK				
Átmérő, mm	Furatátmérő mm	Vágásszélesség, mm	Szegmensmagasság mm	Csm. mód	Kisz. egys.	Csomagolási egység	Vonalkód 3 165 140...	Rendelési szám
300	25,40*	2,6	5	C1a	1	1	586894	2 608 602 701
350	25,40*	2,6	5	C1a	1	1	586900	2 608 602 702

Best for Abrasive gyémánt darabolótárcsák

best **Abrasive**



long
LIFE

fast
CUT

- ▶ Mindenféle puhább és abrazív anyaghoz, pl. friss betonhoz, homokkőhöz vagy mészkőhöz. A kemény kötőanyag kiváló vágási sebességet garantál abrazív anyagokban, továbbá hosszú élettartamot, akár 15 mm-es szegmensmagasságig.
- ▶ Lézerhegesztett gyémánt szegmensek.
- ▶ Kis súrlódású szegmensek: a minimális kopás érdekében. A rovátkolás eltávolítja a port, és ennek révén kevésbé csiszolódnak feleslegesen a tárcsa oldalai.
- ▶ * Szűkítőgyűrűvel.



TERMÉKTULAJDONSÁGOK				MEGRENDÉLÉSI INFORMÁCIÓK				
Átmérő, mm	Furatátmérő mm	Vágáshélesség, mm	Szegmensmagasság mm	Csm. mód	Kisz. egys.	Csomagolási egység	Vonalkód 3 165 140...	Rendelési szám
300	20,00/25,40*	2,8	15	C1a	1	1	581912	2 608 602 685
350	20,00/25,40*	3,2	15	C1a	1	1	581929	2 608 602 686
400	20,00/25,40*	3,2	12	C1a	1	1	581936	2 608 602 687
450	25,40	3,6	12	C1a	1	1	581943	2 608 602 688

Gyémánt darabolótárcsa, Standard for Abrasive kivitel

standard **Abrasive**



- ▶ A megfizethető megoldás puha és abrazív anyagokhoz.
- ▶ Szinterezett gyémánt vágószegmensek.
- ▶ * Szűkítőgyűrűvel.
- ▶ ** Lézerhegesztett gyémánt vágószegmensek nagy átmérőkhöz.



300	20,00/25,40*	2,8	10	C1a	1	1	581264	2 608 602 620
350	20,00/25,40*	2,8	10	C1a	1	1	581271	2 608 602 621
400**	20,00/25,40*	3,2	12	C0a	1	1	581288	2 608 602 622
450**	25,40	3,6	12	C0a	1	1	581295	2 608 602 623

Best for Asphalt gyémánt darabolótárcsák

best **Asphalt**



long
LIFE

fast
CUT

- ▶ Ideálisan használhatók aszfalt és betonra terített aszfalt vágásához. Friss beton és alkalmanként beton is vágható velük.
- ▶ Lézerhegesztett gyémánt szegmensek.
- ▶ A védőszegmensek megakadályozzák a hordozólap idő előtti kopását, és hosszú élettartamot garantálnak.
- ▶ * Szűkítőgyűrűvel.



350	20,00/25,40*	3,2	12	C1a	1	1	739733	2 608 603 641
400	20,00/25,40*	3,2	12	C1a	1	1	739740	2 608 603 642
450	25,40	3,6	12	C1a	1	1	739757	2 608 603 643

Gyémánt darabolótárcsa, Standard for Asphalt kivitel

standard **Asphalt**



- ▶ Ideális aszfaltmunkákhoz és alkalomadtán betonmunkákhoz is használható.
- ▶ Lézerhegesztésű gyémánt vágószegmensek.
- ▶ * Illesztőgyűrűvel.



TERMÉKTULAJDONSÁGOK				MEGRENDÉLÉSI INFORMÁCIÓK				
Átmérő, mm	Furatátmérő mm	Vágáskélesség, mm	Szegmensmagasság mm	Csm. mód	Kész. egys.	Csomagolási egység	Vonalkód 3 165 140...	Rendelési szám
300	20,00/25,40*	2,8	10	C1a	1	1	581301	2 608 602 624
350	20,00/25,40*	3,2	10	C1a	1	1	581318	2 608 602 625
400	20,00/25,40*	3,6	10	C0a	1	1	581325	2 608 602 626

GYÉMÁNT VÁGÓTÁRCSÁK BETONHOZ

Fugavágókhöz.

220

4



Best for Concrete



Standard for Concrete

Oldalszám	221	221
Átmérő mm	300 – 450	300 – 450
Vágási szélesség mm	2.8 – 3.6	2.8 – 3.6
Furatátmérő	20.00 / 25.40	20.00 / 25.40

ANYAGOK

Beton	✓	✓
Vasbeton	✓	✓
Burkolat/kerti lapok	✓	✓

Best for Concrete gyémánt darabolótárcsák

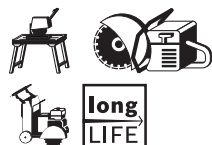
best    Concrete

- ▶ Ideálisan használhatók minden típusú edzett betonhoz és vasbetonhoz.
- ▶ Akár 450 mm átmérőjű, lézerhegesztett gyémánt vágószegmensek. Gyémánt vágószegmensek 800 és 900 mm-es átmérőhöz.
- ▶ Alacsony súrlódású szegmensek a minimális kopás érdekében. A rovátkolás eltávolítja a port, és ennek révén kevésbé csiszolódnak feleslegesen a tárcsa oldalai.
- ▶ Az akár 15 mm-es szegmensmagasság hosszú élettartamot garantál, még nehezen megmunkálható anyagok esetén is.
- ▶ * Szűkítőgyűrűvel.

TERMÉKTULAJDONSÁGOK				MEGRENDÉLÉSI INFORMÁCIÓK				
Átmérő, mm	Furatátmérő mm	Vágáshélesség, mm	Szegmensmagasság mm	Csm. mód	Kisz. egys.	Csomagolási egység	Vonalkód 3 165 140...	Rendelési szám
300	20,00/25,40*	2,8	15	C1a	1	1	581639	2 608 602 657
350	20,00/25,40*	3,2	15	C1a	1	1	581646	2 608 602 658
400	20,00/25,40*	3,2	12	C0a	1	1	581653	2 608 602 659
450	25,40	3,6	12	C0a	1	1	581660	2 608 602 660

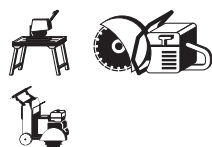

Gyémánt darabolótárcsa, Standard for Concrete kivitel

standard    Concrete

- ▶ A megfizethető gyémánt vágótárcsa megoldást jelent a betonvágási feladatokra.
- ▶ Lézerhegesztett gyémánt vágószegmensek.
- ▶ * Szűkítőgyűrűvel.

300	20,00/25,40*	2,8	10	C1a	1	1	576475	2 608 602 543
350	20,00/25,40*	2,8	10	C1a	1	1	576482	2 608 602 544
400	20,00/25,40*	3,2	10	C1a	1	1	576499	2 608 602 545
450	25,40	3,6	10	C1a	1	1	576505	2 608 602 546

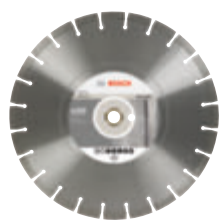

GYÉMÁNT VÁGÓTÁRCSÁK ASZFALTHOZ

Fugavágókhöz.

222

4



Best for Asphalt



Standard for Asphalt

Oldalszám	223	223
Átmérő mm	350 - 450	300 - 450
Vágási szélesség mm	3.2 - 3.6	2.8 - 3.6
Furatátmérő	20.00 / 25.40	20.00 / 25.40

ANYAGOK

Aszfalt	✓	✓
Friss beton	✓	✓
Bitumen	✓	✓

Best for Asphalt gyémánt darabolótárcsák

best **Asphalt**



long
LIFE

fast
CUT

- ▶ Ideálisan használhatók aszfalt és betonra terített aszfalt vágásához. Friss beton és alkalmanként beton is vágható velük.
- ▶ A védőszegmensek megakadályozzák a hordozólap idő előtti kopását, és hosszú élettartamot garantálnak.
- ▶ Lézerhegesztett gyémánt vágószegmensek 450 mm átmérőig. Gyémánt vágószegmensek 800 és 900 mm átmérőhöz.
- ▶ * Szűkítőgyűrűvel.



TERMÉKTULAJDONSÁGOK				MEGRENDÉLÉSI INFORMÁCIÓK				
Átmérő, mm	Furatátmérő mm	Vágáskélesség, mm	Szegmensmagasság mm	Csm. mód	Kisz. egys.	Csomagolási egység	Vonalkód 3 165 140...	Rendelési szám
350	20,00/25,40*	3,2	12	C1a	1	1	739733	2 608 603 641
400	20,00/25,40*	3,2	12	C1a	1	1	739740	2 608 603 642
450	25,40	3,6	12	C1a	1	1	739757	2 608 603 643

Gyémánt darabolótárcsa, Standard for Asphalt kivitel

standard **Asphalt**



- ▶ Ideális aszfaltmunkákhoz és alkalmanként betonmunkákhoz is használható.
- ▶ Lézerhegesztésű gyémánt vágószegmensek.
- ▶ * Illesztőgyűrűvel.



300	20,00/25,40*	2,8	10	C1a	1	1	581301	2 608 602 624
350	20,00/25,40*	3,2	10	C1a	1	1	581318	2 608 602 625
400	20,00/25,40*	3,6	10	C0a	1	1	581325	2 608 602 626
450	25,40	3,2	10	C0a	1	1	581332	2 608 602 627

GYÉMÁNT CSISZOLÓKORONGOK

Kifejezetten betoncsiszológépekhez.

224

4



EXPERT Concrete

EXPERT

Best for Concrete



Expert for Concrete

Oldalszám	228	228	228
Átmérő mm	125	125	115 – 125

ANYAGOK

Beton	✓	✓	✓
Építőanyagok	-	-	-
Tégla	-	-	-
Természetes kő	-	-	-
Abrazív anyagok	-	-	-
Hőre lágyuló műanyag védőbevonatok	-	-	-



Standard for Concrete



Best for Universal



Expert for Abrasive

229

230

226

125 - 180

125

125

✓

✓

✓

-

✓

-

-

✓

✓

-

✓

-

-

-

✓

-

-

-

Abrázív anyagok

Expert for Abrasive gyémánt fazékkorong

expert **Abrasive**



▶ **Alkalmas** abrazív anyagok, mint a mészvakolat, esztrich (aljzat), homokkő vagy nagyon abrazív beton, nagyfelületű lemunkálásához – nem alkalmas kemény anyagok lecsiszolásához

▶ Forrasztott szegmensek

▶ Két szegmenssor a síkszerű lecsiszoláshoz

▶ 50 g*mm maximális kiegyensúlyozatlanság a rezgésmentes munkavégzéshez



TERMÉKTULAJDONSÁGOK			MEGRENDELÉSI INFORMÁCIÓK				
Átmérő, mm	Furatátmérő mm	Szegmensmagasság mm	Csm. mód	Kisz. egys.	Csomagolási egység	Vonalkód 3 165 140...	Rendelési szám
125	22,23	4,5	C1a	1	1	578844	2 608 602 553



NAGYSEBESSÉGŰ BETONCSISZOLÁS

EXPERT Concrete fazékkorongok

4

227

KÍNÁLAT: Ø 125 mm

EXPERT

- 1 Gyors csiszolás a Bosch Diamond Technology-val
- 2 L alakú szegmensek a gyors anyageltávolításért
- 3 Hatékony hulladékanyag-eltávolítás a nagy elszívó nyílásokon



EXPERT Concrete gyémánt fazékkorongok

EXPERT



- ▶ Ideálisan használható betonfelületek csiszolásához; betonfalak, padlók és mennyezetek egyenetlenségeinek kicsiszolásához; továbbá a következő építési fázishoz vezető út elsimításához.
- ▶ A legjobb választás építőipari munkások számára: rendkívül gyors és hatékony.
- ▶ Akár 2x gyorsabb, mint a Bosch 2608301573 betoncsiszoló fazékkorong.
- ▶ 22,23 mm-es furattal rögzítőnyás betoncsiszolókhöz és sarokcsiszolókhöz.



TERMÉKTULAJDONSÁGOK

MEGRENDÉLÉSI INFORMÁCIÓK

Csm. mód	Kisz. egys.	Csomagolási egység	Vonalkód 4 059 952...	Rendelési szám
C1a	1	1	539867	2 608 900 651
C1a	1	1	593166	2 608 901 478
C1a	1	1	593173	2 608 901 479

Best for Concrete gyémánt fazékkorong

best  Concrete

- ▶ **Alkalmos** vastag betonrétegek gyors lecsiszolásához, fazékkorong kimagasló élettartammal
- ▶ Ez a fazékkorong 18 szegmensével rendkívül hosszú élettartammal bír
- ▶ Egyenletes csiszolás az érintkező felület méretének megnövelése révén
- ▶ A csekély kiegyensúlyozatlanság rezgésmentes működést biztosít, és meghosszabbítja a betoncsiszoló élettartamát
- ▶ Kevesebb kivesődés (örvényszerű nyomok), mint az egysoros fazékkorongoknál

TERMÉKTULAJDONSÁGOK			MEGRENDÉLÉSI INFORMÁCIÓK				
Átmérő, mm	Furatátmérő mm	Szegmensmagasság mm	Csm. mód	Kisz. egys.	Csomagolási egység	Vonalkód 3 165 140...	Rendelési szám
125	22,23	4,5	C1a	1	1	772150	2 608 201 228



Expert for Concrete gyémánt fazékkorong

expert  Concrete

- ▶ **Alkalmos** vastag betonrétegek lecsiszolásához
- ▶ Forrasztott szegmensek
- ▶ Két szegmenssor a síkszerű lecsiszoláshoz
- ▶ 50 g*mm maximális kiegyensúlyozatlanság a rezgésmentes munkavégzéshez

115	22,23	5	C0a	1	1	993463	2 608 601 761
125	22,23	5	C1a	1	1	993470	2 608 601 762



125	22,23	5	C1a	1	1	993487	2 608 601 763
-----	-------	---	-----	---	---	--------	---------------



Standard for Concrete gyémánt fazékkorong

standard  Concrete

- ▶ **Alkalmos** vastag betonrétegek lecsiszolásához
- ▶ Szinterezett szegmensek
- ▶ Egy szegmenssor
- ▶ 50 g*mm maximális kiegyensúlyozatlanság a rezgésmentes munkavégzéshez

TERMÉKTULAJDONSÁGOK			MEGRENDÉLÉSI INFORMÁCIÓK				
Átmérő, mm	Furatátmérő mm	Szegmensmagasság mm	Csm. mód	Kisz. egys.	Csomagolási egység	Vonalkód 3 165 140...	Rendelési szám
180	22,23	5	C1a	1	1	871457	2 608 601 575



Univerzális

Best for Universal Turbo gyémánt fazékkorong

best **Universal**



▶ **Alkalmas** (kemény és puha)gránit, építőanyagok, műkő, beton finom felületeihez, valamint élek kitöredezésmentes megmunkálásához

▶ A körbefutó turbó csiszológörű finom csiszolási képet állít elő természetes kőanyagokon – mint a gránit – és építőanyagokon – mint a beton – végzett finiselési munkáknál

▶ 50 g*mm maximális kiegyensúlyozatlanság a rezgésmentes munkavégzéshez



230

4



TERMÉKTULAJDONSÁGOK			MEGRENDÉLÉSI INFORMÁCIÓK				
Átmérő, mm	Furatátmérő mm	Szegmensmagasság mm	Csm. mód	Kisz. egys.	Csomagolási egység	Vonalkód 3 165 140...	Rendelési szám
125	22,23	5	C1a	1	1	772181	2 608 201 231

GYÉMÁNT FÚRÓKORONÁK ÉS DOBOZSÜLLYESZTŐK

Általános használatra.



Száraz gyémánt fúrószárak

Gyémánt körkivágók

Gyémántvágók

Gyémánt aljzatfúró koronák

Nedves fúrókoronák

Gyémánt száraz fúrókoronák

Oldalszám	232	235	237	247	239	244
Befogószár	13 mm vagy hatlapú	Power Change	M 14	M 16	G1/2" vagy 1 1/4" UNC	G1/2" vagy 1 1/4" UNC
Vízhűtés	-	✓	-	-	✓	-
Átmérő mm	6.0 – 14.0	19.0 – 83.0	14.0 – 83.0	68 – 82 mm	12.0-300.0	22.0-202.0
Fúrési mélység mm	33	39	30 – 35	60	50 – 400	50 – 400
X-LOCK	-	-	✓	-	-	-

ANYAGOK

Csempék, porcelán	✓	✓	✓	-	-	-
Kerámia	✓	✓	✓	-	-	-
Márvány	✓	✓	✓	-	-	-
Beton	-	-	-	✓	✓	-
Vasbeton	-	-	-	✓	✓	-
Mészkö	-	-	-	✓	-	✓
Tégla	-	-	-	✓	-	✓

Száraz gyémántfűrők

Száraz gyémántfűrők Easy Dry

best  Ceramic

- ▶ **Alkalmas** puha falicsempékhez és nagyon kemény padlólapokhoz is, mint pl. a finom kőagyag.
- ▶ Akkus csavarozókkal és **13 mm-es tokmányú fűrőgépekkel** történő alkalmazásra.
- ▶ **Megjegyzés:** Fúrjon ütés nélkül. Optimális fordulatszám 1500 ford./perc

long
LIFE

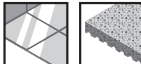

TERMÉKTULAJDONSÁGOK			MEGRENDELÉSI INFORMÁCIÓK				
Átmérő (D), mm	Átmérő (D) hüvelyk	Munkahossz (L1), mm	Csm. mód	Kisz. egys.	Csomagolási egység	Vonalkód 3 165 140...	Rendelési szám
6	15/64	33	P1p	1	1	577915	2 608 587 139
7	9/32	33	P1p	1	1	577922	2 608 587 140
8	5/16	33	P1p	1	1	577939	2 608 587 141
10	25/64	33	P1p	1	1	577946	2 608 587 142
12	15/32	33	P1p	1	1	577953	2 608 587 143
14	9/16	33	P1p	1	1	577960	2 608 587 144



Expert for Ceramic gyémánt fűrőszárak

- ▶ Megbízható, hatékony, népszerű a hidegburkolók körében, akiknek csempébe kell furatot készíteniük
- ▶ Kemény és puha fali csempe fúrásához, pl. konyhai vagy fürdőszobai szerelvények rögzítéséhez
- ▶ Népszerű a hidegburkolók körében: hosszú élettartamú

TERMÉKTULAJDONSÁGOK		MEGRENDELÉSI INFORMÁCIÓK				
Átmérő (D), mm	Munkahossz (L1), mm	Csm. mód	Kisz. egys.	Csomagolási egység	Vonalkód 6 949 509...	Rendelési szám
6	66	C1b	1	1	232953	2 608 599 049



Expert for Ceramic gyémánt fúrószárak

TERMÉKTULAJDONSÁGOK		MEGRENDÉLÉSI INFORMÁCIÓK				
Átmérő (D), mm	Munkahossz (L1), mm	Csm. mód	Kisz. egys.	Csomagolási egység	Vonalkód 6 949 509...	Rendelési szám
8	66	C1b	1	1	232960	2 608 599 050
10	66	C1b	1	1	232977	2 608 599 051
12	66	C1b	1	1	232984	2 608 599 052

Expert for Ceramic gyémánt fúrószárkészlet

- ▶ Megbízható, hatékony, népszerű a hidegburkolók körében, akiknek csempébe kell furatot készíteniük
- ▶ Kemény és puha fal csempe fúrásához, pl. konyhai vagy fürdőszobai szerelvények rögzítéséhez
- ▶ Népszerű a hidegburkolók körében: hosszú élettartamú

TERMÉKTULAJDONSÁGOK		MEGRENDÉLÉSI INFORMÁCIÓK				
Külső átmérő, mm	Munkahossz, mm	Csm. mód	Kisz. egys.	Csomagolási egység	Vonalkód 6 949 509...	Rendelési szám
3 db-os kiserelés						
6	66	C1a	3	1	232946	2 607 011 626
6	66					
8	66					

Robust Line száraz gyémántfúró készlet, Easy Dry

best  Ceramic

TERMÉKTULAJDONSÁGOK					MEGRENDÉLÉSI INFORMÁCIÓK				
Külső átmérő, mm	Átmérő, hüvelyk	Munkahossz, mm	Készletméret	Készlet mérete(i) mm	Csm. mód	Kisz. egys.	Csomagolási egység	Vonalkód 3 165 140...	Rendelési szám
3 részes száraz gyémántfúró készlet									
6	15/64	33	A	156,5 x 69,5 x 23	P1k	3	1	577977	2 608 587 145
8	5/16								
10	25/64								



Nedves gyémántfúrók és körkivágók

Diamond for Hard Ceramics gyémánt körkivágók



- ▶ A vágási minőség a helyes fordulatszámtól és a hűtéstől függ (lásd a kezelési útmutatót).
- ▶ **Megjegyzés:** Fúrjon ütés nélkül. Mindig dolgozzon vízhűtéssel. Csak akkus fúrógéppel végezze a munkát.



TERMÉKTULAJDONSÁGOK			MEGRENDÉLÉSI INFORMÁCIÓK				
Átmérő, mm	Átmérő, hüvelyk	Munkahossz mm	Csm. mód	Kisz. egys.	Csomagolási egység	Vonalkód 3 165 140...	Rendelési szám
19	3/4	39	PC1b	1	1	488990	2 608 580 301
20	25/32	39	PC1b	1	1	489003	2 608 580 302
22	7/8	39	PC1b	1	1	489010	2 608 580 303
25	1	39	PC1b	1	1	489027	2 608 580 304
29	1 1/8	39	PC1b	1	1	489034	2 608 580 305
32	1 1/4	39	PC1b	1	1	489041	2 608 580 306
35	1 1/2	39	PC1b	1	1	489058	2 608 580 307
38	1 1/2	39	PC1b	1	1	489065	2 608 580 308
41	1 3/4	39	PC1b	1	1	515160	2 608 580 394
44	1 3/4	39	PC1b	1	1	489072	2 608 580 309
51	2	39	PC1b	1	1	489089	2 608 580 310
54	2 1/4	39	PC1b	1	1	489096	2 608 580 311
57	2 1/4	39	PC1b	1	1	489102	2 608 580 312
60	2 1/2	39	PC1b	1	1	489119	2 608 580 313
64	2 1/2	39	PC1b	1	1	489126	2 608 580 314
65	2 1/2	39	PC1b	1	1	489133	2 608 580 315
67	2 3/4	39	PC1b	1	1	489157	2 608 580 316
68	2 3/4	39	PC1b	1	1	489164	2 608 580 317
70	2 3/4	39	PC1b	1	1	489171	2 608 580 318
76	3	39	PC1b	1	1	489188	2 608 580 319
79	3 1/4	39	PC1b	1	1	489195	2 608 580 320
83	3 1/4	39	PC1b	1	1	489201	2 608 580 321

Dry Speed gyémánt körkivágók

best  Ceramic

- ▶ **Használható** a lágy falicsempéktől az igen kemény padlólapokig, valamint természetes kő megmunkálására.
- ▶ Sarokcsiszolókhöz használható.

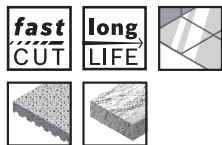

TERMÉKTULAJDONSÁGOK			MEGRENDÉLÉSI INFORMÁCIÓK				
Átmérő (D), mm	Átmérő (D) hüvelyk	Munkahossz (L1), mm	Csm. mód	Kisz. egys.	Csomagolási egység	Vonalkód 3 165 140...	Rendelési szám
6	15/64	30	P1h	1	1	996594	2 608 599 039
8	5/16	30	P1h	1	1	996600	2 608 599 040
10	25/64	30	P1h	1	1	996617	2 608 599 041
14	9/16	30	P1h	1	1	577656	2 608 587 113
16	5/8	30	P1h	1	1	577663	2 608 587 114
20	25/32	35	P1h	1	1	577670	2 608 587 115
22	7/8	35	P1h	1	1	577687	2 608 587 116
25	1	35	P1h	1	1	577694	2 608 587 117
27	1 1/16	35	P1h	1	1	577700	2 608 587 118
30	1 3/16	35	P1h	1	1	577717	2 608 587 119
32	1 1/4	35	P1h	1	1	577724	2 608 587 120
35	1 3/8	35	P1h	1	1	577731	2 608 587 121
38	1 1/2	35	P1h	1	1	577748	2 608 587 122
40	1 9/16	35	P1h	1	1	577755	2 608 587 123
45	1 49/64	35	P1h	1	1	577762	2 608 587 124
51	2	35	P1h	1	1	577779	2 608 587 125
55	2 11/64	35	P1h	1	1	577786	2 608 587 126
57	2 1/4	35	P1h	1	1	577793	2 608 587 127
60	2 3/8	35	P1h	1	1	577809	2 608 587 128
65	2 9/16	35	P1h	1	1	577816	2 608 587 129
67	2 5/8	35	P1h	1	1	577823	2 608 587 130
68	2 11/16	35	P1h	1	1	577830	2 608 587 131
70	2 3/4	35	P1h	1	1	577847	2 608 587 132
75	2 61/64	35	P1h	1	1	577854	2 608 587 133
80	3 5/32	35	P1h	1	1	577861	2 608 587 134
83	3 1/4	35	P1h	1	1	577878	2 608 587 135
12	15/32	30	P1h	1	1	996624	2 608 599 042
Marószár							
20	7/8	35	P1p	1	1	879026	2 608 599 011



Dry Speed X-LOCK gyémánt körkivágók

best **Ceramic**

- ▶ A kulcs nélküli X-LOCK rendszernek köszönhetően a gyémánt körkivágók cseréje gyors és kényelmes.
- ▶ **Használható** a lágy falcsempéktől az igen kemény padlólapokig, valamint természetes kő megmunkálására.
- ▶ Használható X-LOCK rendszerű sarokcsiszolókhöz.

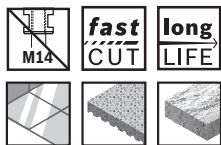

TERMÉKTULAJDONSÁGOK			MEGRENDÉLÉSI INFORMÁCIÓK				
Átmérő (D), mm	Átmérő (D) hüvelyk	Munkahossz (L1), mm	Csm. mód	Kisz. egys.	Csomagolási egység	Vonalkód 3 165 140...	Rendelési szám
14	9/16	30	P1h	1	1	933636	2 608 599 027
20	25/32	35	P1h	1	1	933650	2 608 599 029
22	7/8	35	P1h	1	1	933667	2 608 599 030
25	1	35	P1h	1	1	933674	2 608 599 031
27	1 1/16	35	P1h	1	1	933681	2 608 599 032
30	1 3/16	35	P1h	1	1	933698	2 608 599 033
32	1 1/4	35	P1h	1	1	933704	2 608 599 034
35	1 3/8	35	P1h	1	1	933711	2 608 599 035
38	1 1/2	35	P1h	1	1	933728	2 608 599 036
40	1 9/16	35	P1h	1	1	925501	2 608 599 014
45	1 49/64	35	P1h	1	1	925518	2 608 599 015
51	2	35	P1h	1	1	925525	2 608 599 016
55	2 11/64	35	P1h	1	1	925532	2 608 599 017
57	2 1/4	35	P1h	1	1	925549	2 608 599 018
60	2 3/8	35	P1h	1	1	925556	2 608 599 019
65	2 9/16	35	P1h	1	1	925563	2 608 599 020
67	2 5/8	35	P1h	1	1	925570	2 608 599 021
70	2 3/4	35	P1h	1	1	925594	2 608 599 023
75	2 61/64	35	P1h	1	1	925600	2 608 599 024
80	3 5/32	35	P1h	1	1	925617	2 608 599 025
83	3 1/4	35	P1h	1	1	925624	2 608 599 026
16	5/8	30	P1h	1	1	933643	2 608 599 028
Marószár							
20	7/8	35	P1h	1	1	933742	2 608 599 038
68	2 11/16	35	P1h	1	1	925587	2 608 599 022

Dry Speed X-LOCK gyémánt körkivágókészlet

best Ceramic



TERMÉKTULAJDONSÁGOK		MEGRENDÉLÉSI INFORMÁCIÓK				
Külső átmérő, mm	Munkahossz, mm	Csm. mód	Kisz. egys.	Csomagolási egység	Vonalkód 3 165 140...	Rendelési szám
5 részes gyémánt vágókészlet, 20 mm-es marószárral						
68	33	M0a	5	1	933735	2 608 599 037
51	33					
35	33					
25	33					
20	33					

238
4



BEST FOR CONCRETE NEDVES FÚRÓKORONÁK

Állandó magas teljesítmény betonban és vasbetonban.

4

239

NAGY TELJESÍTMÉNY ÉS HOSSZÚ ÉLETTARTAM

Minőségi lézerhegesztés

KOMPATIBILITÁS A LEGGYAKORIBB FÚRÓMOTOROKKAL

G 1/2" és 1 1/4" UNC csatlakozás

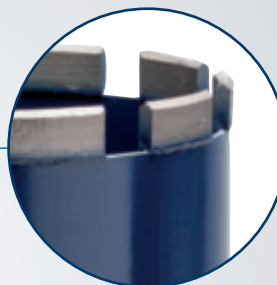

HOSSZÚ ÉLETTARTAM

Nagyon erős csatlakozás a szegmens és az acéltest között

G 1/2" Best for Concrete gyémánt nedves fúrókorona

best **Concrete**



► Univerzális szegmens betonhoz. Nagyon magas vágási teljesítmény és hosszú élettartam.

► **Megjegyzés:** Csak olyan gépeken használható, amelyek nedves fúráshoz alkalmasak! Elszíváshoz használjon GAS 25 vagy GAS 50 Professional Bosch porszívót.

TERMÉKTULAJDONSÁGOK				MEGRENDÉSI INFORMÁCIÓK				
Átmérő, mm	Munkahossz mm	Szegmensek száma	Szegmensmagasság mm	Csm. mód	Kisz. egys.	Csomagolási egység	Vonalkód 3 165 140...	Rendelési szám
G 1/2" gyémánt fúrókorona								
12	300	Gyűrű	10	C0a	1	1	810463	2 608 601 343
14	300	Gyűrű	10	C0a	1	1	810470	2 608 601 344
16	300	Gyűrű	10	C0a	1	1	810487	2 608 601 345
18	300	Gyűrű	10	C0a	1	1	810494	2 608 601 346
20	300	Gyűrű	10	C0a	1	1	810500	2 608 601 347
22	300	Gyűrű	10	C0a	1	1	810517	2 608 601 348
24	300	Gyűrű	10	C0a	1	1	810524	2 608 601 349
25	300	Gyűrű	10	C0a	1	1	810531	2 608 601 350
28	300	Gyűrű	10	C0a	1	1	810548	2 608 601 351
30	300	Gyűrű	10	C0a	1	1	810555	2 608 601 352
32	300	Gyűrű	10	C0a	1	1	810562	2 608 601 353
35	300	Gyűrű	10	C0a	1	1	810579	2 608 601 354
37	400	Gyűrű	10	C0a	1	1	810586	2 608 601 355
40	400	Gyűrű	10	C0a	1	1	810593	2 608 601 356
42	400	Gyűrű	10	C0a	1	1	810609	2 608 601 357
47	400	Gyűrű	10	C0a	1	1	810616	2 608 601 358



1 1/4" Best for Concrete UNC gyémánt nedves fúrókorona



- ▶ Univerzális szegmens betonhoz. Rendkívül nagy teljesítményű vágás és hosszú élettartam.
- ▶ **Megjegyzés:** Csak nedves fúrásra alkalmas fűrőgépekkel használható. Elszíváshoz használja a Bosch Extractor GAS 25 vagy GAS 50 Professional gépet.
- ▶ Használható normál és kemény adalékokkal készült betonhoz és vasbetonhoz, falazathoz.

TERMÉKTULAJDONSÁGOK				MEGRENDÉLÉSI INFORMÁCIÓK				
Átmérő, mm	Munkahossz mm	Szegmensek száma	Szegmensmagasság mm	Csm. mód	Kisz. egys.	Csomagolási egység	Vonalkód 3 165 140...	Rendelési szám
Nedvesen fúró gyémánt fúrókorona, 1 1/4" UNC								
52	450	5	11,5	C0a	1	1	810623	2 608 601 359
57	450	5	11,5	C0a	1	1	810630	2 608 601 360
62	450	6	11,5	C0a	1	1	810647	2 608 601 361
72	450	7	11,5	C0a	1	1	810654	2 608 601 362
77	450	7	11,5	C0a	1	1	810661	2 608 601 363
82	450	7	11,5	C0a	1	1	810678	2 608 601 364
92	450	8	11,5	C0a	1	1	810685	2 608 601 365
102	450	9	11,5	C0a	1	1	810692	2 608 601 366
107	450	9	11,5	C0a	1	1	810708	2 608 601 367
112	450	9	11,5	C0a	1	1	810715	2 608 601 368
122	450	10	11,5	C0a	1	1	810722	2 608 601 369
127	450	11	11,5	C0a	1	1	810739	2 608 601 370
132	450	11	11,5	C0a	1	1	810746	2 608 601 371
138	450	11	11,5	C0a	1	1	810753	2 608 601 372
152	450	12	11,5	C0a	1	1	810760	2 608 601 373
162	450	12	11,5	C0a	1	1	810777	2 608 601 374
172	450	12	11,5	C0a	1	1	810784	2 608 601 375
182	450	13	11,5	C0a	1	1	810791	2 608 601 376
186	450	13	11,5	C0a	1	1	810807	2 608 601 377
202	450	14	11,5	C0a	1	1	810814	2 608 601 378
212	450	14	11,5	C0a	1	1	810821	2 608 601 379
226	450	15	11,5	C0a	1	1	810838	2 608 601 380
250	450	16	11,5	C0a	1	1	810845	2 608 601 381
276	450	17	11,5	C0a	1	1	810852	2 608 601 382
300	450	18	11,5	C0a	1	1	810869	2 608 601 383

240

4



STANDARD FOR CONCRETE NEDVES FÚRÓKORONÁK

Gyors és megbízható magfúrás.

EGYENLETESEN NAGY VÁGÁSEBESSÉG

Szegmensek minőségi gyémántokkal és szemcseeloszlással

KOMPATIBILITÁS A LEGGYAKORIBB FÚRÓMOTOROKKAL

G 1/2" és 1 1/4" UNC csatlakozás

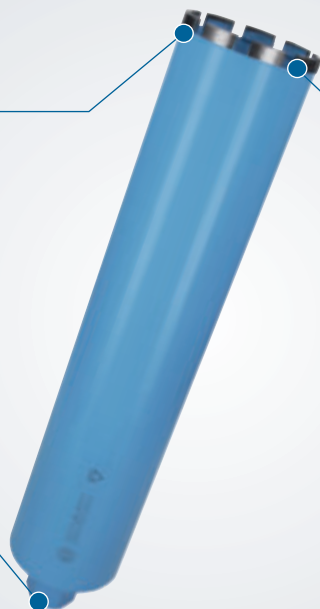

HOSSZÚ ÉLETTARTAM

Nagyon erős csatlakozás a szegmens és az acéltest között

4

241

Standard for Concrete gyémánt nedves fúrókoronák, G 1/2"



- ▶ Univerzális szegmens betonhoz. Nagy teljesítményű marás és hosszú élettartam.
- ▶ **Megjegyzés:** Csak nedves fúráshoz alkalmas fúrógépekkel használható. Elszíváshoz használja a Bosch Extractor GAS 25 vagy GAS 50 Professional készüléket.

TERMÉKTULAJDONSÁGOK				MEGRENDELÉSI INFORMÁCIÓK				
Átmérő, mm	Munkahossz mm	Szegmensek száma	Szegmensmagasság mm	Csm. mód	Kisz. egys.	Csomagolási egység	Vonalkód 3 165 140...	Rendelési szám
Gyémánt nedves fúrókorona, G 1/2"								
28	300	3	10	C0a	1	1	947022	2 608 601 733
32	300	3	10	C0a	1	1	947039	2 608 601 734
42	400	4	10	C0a	1	1	947046	2 608 601 735



Standard for Concrete gyémánt nedves fúrókorona, 1 1/4" UNC



► Univerzális szegmens betonhoz. Megbízható teljesítmény és hosszú élettartam.

► **Megjegyzés:** Csak nedves fúrásra alkalmas fúrógépekkel használható. Elszíváshoz használja a Bosch GAS 25 vagy GAS 50 Professional porszívó készüléket.

TERMÉKTULAJDONSÁGOK				MEGRENDELÉSI INFORMÁCIÓK				
Átmérő, mm	Munkahossz mm	Szegmensek száma	Szegmensmagasság mm	Csm. mód	Kísz. egys.	Csomagolási egység	Vonalkód 3 165 140...	Rendelési szám
Gyémánt fúrókorona, 1 1/4"								
52	450	5	10	C0a	1	1	947053	2 608 601 736
62	450	6	10	C0a	1	1	947060	2 608 601 737
72	450	7	10	C0a	1	1	947077	2 608 601 738
82	450	7	10	C0a	1	1	947084	2 608 601 739
102	450	9	10	C0a	1	1	947091	2 608 601 740
122	450	10	10	C0a	1	1	947107	2 608 601 741
132	450	11	10	C0a	1	1	947114	2 608 601 742
152	450	12	10	C0a	1	1	947121	2 608 601 743
202	450	12	10	C0a	1	1	947138	2 608 601 744

Szegmensek 1 1/4" UNC Best for Concrete gyémánt nedves fúrókoronákhoz



► Nagy teljesítményű marás és hosszú élettartam biztosítására.

► **Használható** normál és kemény adalékokkal készült betonhoz és vasbetonhoz, falazathoz.

TERMÉKTULAJDONSÁGOK			MEGRENDELÉSI INFORMÁCIÓK				
Fúrókorona- átmérőhöz, mm	Szegmensek száma	Szegmensmagasság mm	Csm. mód	Kísz. egys.	Csomagolási egység	Vonalkód 3 165 140...	Rendelési szám
Szegmensek Best for Concrete gyémánt fúrókoronához							
52	5	11,5	P0b	5	1	810876	2 608 601 384
57	5	11,5	P0b	5	1	810883	2 608 601 385
62	6	11,5	P0b	6	1	810890	2 608 601 386
72	7	11,5	P0b	7	1	810906	2 608 601 387
78							
82							
92	8	11,5	P0b	8	1	810913	2 608 601 388
102	9	11,5	P0b	9	1	810920	2 608 601 389
107							
112							
122	10	11,5	P0b	10	1	810937	2 608 601 390
127	11	11,5	P0b	11	1	810944	2 608 601 391
132	11	11,5	P0b	11	1	810951	2 608 601 392
138	11	11,5	P0b	11	1	810968	2 608 601 393
162	12	11,5	P0b	12	1	810975	2 608 601 394
172	12	11,5	P0b	12	1	810982	2 608 601 395
182	13	11,5	P0b	13	1	810999	2 608 601 396
186							
202	14	11,5	P0b	14	1	811002	2 608 601 397
212							
226	15	11,5	P0b	15	1	811019	2 608 601 398
250	16	11,5	P0b	16	1	811026	2 608 601 399
276	17	11,5	P0b	17	1	811033	2 608 601 400
300	18	11,5	P0b	18	1	811040	2 608 601 401

Szegek Standard for Concrete gyémánt nedves fúrókoronákhoz



► Univerzális szegek betonhoz. Megbízható teljesítmény és hosszú élettartam.

► **Megjegyzés:** Csak nedves fúrásra alkalmas fúrógépekkel használható. Elszíváshoz használja a Bosch GAS 25 vagy GAS 50 Professional porszívó készüléket.

TERMÉKTULAJDONSÁGOK			MEGRENDELÉSI INFORMÁCIÓK				
Fúrókorona- átmérőhöz, mm	Szegek száma	Szegek magasság mm	Csm. mód	Kisz. egys.	Csomagolási egység	Vonalkód 3 165 140...	Rendelési szám
Szegek Standard for Concrete gyémánt fúrókoronákhoz							
28	3	10	P0b	3	1	947145	2 608 601 745
32	3	10	P0b	3	1	947152	2 608 601 746
42	4	10	P0b	4	1	947169	2 608 601 747
52	5	10	P0b	5	1	947176	2 608 601 748
62	6	10	P0b	6	1	947183	2 608 601 749
72	7	10	P0b	7	1	947190	2 608 601 750
82	7	10	P0b	7	1	947206	2 608 601 751
102	9	10	P0b	9	1	947213	2 608 601 752
122	10	10	P0b	10	1	947220	2 608 601 753
132	11	10	P0b	11	1	947237	2 608 601 754
152	12	10	P0b	12	1	947244	2 608 601 755
200	12	10	P0b	12	1	947251	2 608 601 756

5 részes Standard for Universal G 1/2" száraz gyémánt fúrókoronakészlet

standard  **Universal**

- ▶ Univerzális szegmens mészkőhöz, téglához és homokkőhöz.
- ▶ Nagyon nagy vágási teljesítmény és hosszú élettartam falazatban.

TERMÉKTULAJDONSÁGOK				MEGRENDÉSI INFORMÁCIÓK				
Átmérő, mm	Munkahossz mm	Szegmensek száma	Szegmensmagasság mm	Csm. mód	Kisz. egys.	Csomagolási egység	Vonalkód 3 165 140...	Rendelési szám
5 részes gyémánt fúrókorona száraz fúráshoz készlet G 1/2"								
a köv.-vel:								
1 x kiütő								
1 x hatszögletű adapter – G 1/2"								
1 x SDS plus adapter – G 1/2"								
1 x hatszögletű hosszabbítás – G 1/2" (240 mm)								
1 x SDS plus hosszabbítás – G 1/2" (240 mm)								
1 x központfúró, 200 mm								
38	150	4	7	P2k	5	1	625081	2 608 587 007
52								
65								
117								
127								



Száraz gyémánt fúrókoronák 1 1/4" UNC Best for Universal

best  **Universal**

- ▶ Univerzális szegmens mészkőhöz, téglához és homokkőhöz.
- ▶ **Megjegyzés:** Elszíváshoz használjon GAS 25 vagy GAS 50 Professional Bosch porszívót.
- ▶ **Megfelelő a következőhöz mindenfajta** márkájú gyémántfúrógéphez 1 1/4" UNC csatlakozóval.



Szárazon fúró gyémánt fúrókorona, 1 1/4" UNC

32	330	3	11,5	C0a	1	1	811057	2 608 601 402
42	330	3	11,5	C0a	1	1	811064	2 608 601 403
52	330	3	11,5	C0a	1	1	811071	2 608 601 404
62	400	4	11,5	C0a	1	1	811088	2 608 601 405
68	400	4	11,5	C0a	1	1	811095	2 608 601 406
87	400	4	11,5	C0a	1	1	811101	2 608 601 407
102	400	6	11,5	C0a	1	1	811118	2 608 601 408
112	400	6	11,5	C0a	1	1	811125	2 608 601 409
122	400	6	11,5	C0a	1	1	811132	2 608 601 410
132	400	6	11,5	C0a	1	1	811149	2 608 601 411
142	400	6	11,5	C0a	1	1	811156	2 608 601 412
152	400	8	11,5	C0a	1	1	811163	2 608 601 413
157	400	8	11,5	C0a	1	1	811170	2 608 601 414

Best for Universal száraz gyémánt fúrókorona G 1/2"

best  **Universal**

- ▶ Univerzális szegmens mészkőhöz, téglához és homokkőhöz.
- ▶ **Megjegyzés:** Elszíváshoz használjon GAS 25 vagy GAS 50 Professional Bosch porszívót.
- ▶ Nagyon nagy vágási teljesítmény és hosszú élettartam falazatban.



Gyémánt szárazfúró-korona G 1/2"

22	350	3	7	C1a	1	1	623766	2 608 587 313
28	350	3	7	C1a	1	1	623773	2 608 587 314
38	150	3	7	C1a	1	1	623797	2 608 587 316
42	150	3	7	C1a	1	1	623803	2 608 587 317
52	150	4	7	C1a	1	1	623827	2 608 587 319
65	150	4	7	C1a	1	1	623841	2 608 587 321
72	150	4	7	C1a	1	1	623865	2 608 587 323
78	150	5	7	C1a	1	1	623872	2 608 587 324
92	150	5	7	C1a	1	1	623896	2 608 587 326

Best for Universal száraz gyémánt fúrókorona G 1/2"

TERMÉKTULAJDONSÁGOK				MEGRENDÉLÉSI INFORMÁCIÓK				
Átmérő, mm	Munkahossz mm	Szegmensek száma	Szegmensmagasság mm	Csm. mód	Kisz. egys.	Csomagolási egység	Vonalkód 3 165 140...	Rendelési szám
102	150	5	7	C1a	1	1	623902	2 608 587 327
107	150	6	7	C1a	1	1	623919	2 608 587 328
117	150	6	7	C1a	1	1	623926	2 608 587 329
127	150	6	7	C1a	1	1	623933	2 608 587 330
132	150	6	7	C1a	1	1	623940	2 608 587 331
162	150	7	7	C1a	1	1	623971	2 608 587 334
202	150	9	7	C1a	1	1	623988	2 608 587 335

Száraz gyémánt fúrókorona G 1/2"

32	350	3	7	C1a	1	1	623780	2 608 587 315
48	150	3	7	C1a	1	1	623810	2 608 587 318
60	150	4	7	C1a	1	1	623834	2 608 587 320
68	150	4	7	C1a	1	1	623858	2 608 587 322
82	150	5	7	C1a	1	1	623889	2 608 587 325
142	150	7	7	C1a	1	1	623957	2 608 587 332
152	150	7	7	C1a	1	1	623964	2 608 587 333

Standard for Universal G 1/2" száraz gyémánt fúrókorona

standard **Universal**

- ▶ Univerzális szegmens mészkőhöz, téglához és homokkőhöz.
- ▶ Nagyon nagy vágási teljesítmény és hosszú élettartam falazatban.



Száraz gyémánt fúrókorona G 1/2"

28	350	3	7	C1a	1	1	623995	2 608 587 336
52	150	4	7	C1a	1	1	624022	2 608 587 339

Gyémánt szárazfúró-korona G 1/2"

38	150	3	7	C1a	1	1	624008	2 608 587 337
48	150	3	7	C1a	1	1	624015	2 608 587 338
65	150	4	7	C1a	1	1	624039	2 608 587 340
107	150	6	7	C1a	1	1	624046	2 608 587 341
117	150	6	7	C1a	1	1	624053	2 608 587 342
127	150	6	7	C1a	1	1	624060	2 608 587 343

Szegmensek 1 1/4"-os UNC Best for Universal gyémánt száraz fúrókoronához

best **Universal**

fast
CUT



TERMÉKTULAJDONSÁGOK			MEGRENDÉLÉSI INFORMÁCIÓK				
Fúrókorona- átmérőhöz, mm	Szegmensek száma	Szegmensmagasság mm	Csm. mód	Kisz. egys.	Csomagolási egység	Vonalkód 3 165 140...	Rendelési szám
Szegmensek Best for Universal gyémánt fúrókoronához							
52	3	11,5	P0b	3	1	811187	2 608 601 415
62	4	11,5	P0b	4	1	811194	2 608 601 416
68	4	11,5	P0b	4	1	811200	2 608 601 417
87	4	11,5	P0b	4	1	811217	2 608 601 418
102	4	11,5	P0b	4	1	811224	2 608 601 419

Szegmensek 1 1/4"-os UNC Best for Universal gyémánt száraz fúrókoronához

TERMÉKTULAJDONSÁGOK			MEGRENDÉLÉSI INFORMÁCIÓK				
Fúrókorona- átmérőhöz, mm	Szegmensek száma	Szegmensmagasság mm	Csm. mód	Kisz. egys.	Csomagolási egység	Vonalkód 3 165 140...	Rendelési szám
112	6	11,5	P0b	6	1	811231	2 608 601 420
122	6	11,5	P0b	6	1	811248	2 608 601 421
132	6	11,5	P0b	6	1	811255	2 608 601 422
142 152 157	8	11,5	P0b	8	1	811262	2 608 601 423

Gyémánt száraz aljzat-fúrókoronák M16 befogószárral

best  Használható normál és kemény adalékokkal készült betonhoz és vasbetonhoz, falazathoz.



TERMÉKTULAJDONSÁGOK				MEGRENDÉLÉSI INFORMÁCIÓK				
Átmérő, mm	Munkahossz mm	Szegmensek száma	Szegmensmagasság mm	Csm. mód	Kisz. egys.	Csomagolási egység	Vonalkód 4 059 952...	Rendelési szám
68	60	4	10	C0a	1	1	508788	2 608 599 047
82	60	4	10	C0a	1	1	508795	2 608 599 048

4 247

Tartozékok Power Change adapteres gyémánt dobozsüllyesztőkhöz

TERMÉKTULAJDONSÁGOK		MEGRENDÉLÉSI INFORMÁCIÓK				
Átmérő, mm	Teljes hossz, mm	Csm. mód	Kisz. egys.	Csomagolási egység	Vonalkód 3 165 140...	Rendelési szám
7,15	120	PC1d	1	1	375924	2 608 584 777



Központosító fúró keményfém <60 mm vágási kapacitású lyukfúrészkekhez

1/4"-os hatszögletű szárral, fúrócsúcs: 118°. Gyémántkőszőrülésű keményfémlemez vágóél, központosítással és többcéllű különleges kőszőrüléssel

Tartozékok M16 befogószárral rendelkező gyémánt aljzat-fúrókoronákhoz

TERMÉKTULAJDONSÁGOK					MEGRENDÉLÉSI INFORMÁCIÓK				
Külső átmérő, mm	Átmérő/kulcsnyílás, mm	Adapter a gépi oldalon	Teljes hossz, mm	Csatlakozóvég	Csm. mód	Kisz. egys.	Csomagolási egység	Vonalkód 3 165 140...	Rendelési szám
Hatszögletű befogószár M 16-os üreges fúrókoronákhoz									
-	11	-	80	Hatszögletű	P1e	1	1	084680	2 608 550 078
SDS plus befogószár M16 menetes fúrókoronákhoz									
-	-	-	105	SDS plus	P1e	1	1	046138	2 608 550 057
-	-	-	220	SDS plus	P1e	1	1	096751	2 608 598 110
Központosító fúró hatszögletű befogószárhoz									
8	-	-	120	-	PC1d	1	1	085403	2 608 550 079



Tartozékok Bosch gyémánt fúrórendszerhez

Központosító kereszt a fúrókorona szárazfúráshoz 1 1/4" UNC és SDS-DI és dobozsüllyesztőhöz SDS-DI

248

4







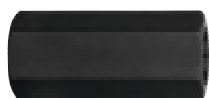

TERMÉKTULAJDONSÁGOK			MEGRENDELÉSI INFORMÁCIÓK			
Átmérő/kulcsnyílás, mm	Csm. mód	Kisz. egys.	Csomagolási egység	Vonalkód 3 165 140...	Rendelési szám	
32	C0a	1	1	110013	2 608 597 475	
42	C0a	1	1	110020	2 608 597 476	
52	C0a	1	1	110037	2 608 597 477	
62	C0a	1	1	220057	2 608 597 904	
68	C0a	1	1	110044	2 608 597 478	
112	C0a	1	1	110075	2 608 597 481	
122	C0a	1	1	220064	2 608 597 905	
132	C0a	1	1	110082	2 608 597 482	

Adapter gyémánt fúrókoronákhoz



TERMÉKTULAJDONSÁGOK			MEGRENDELÉSI INFORMÁCIÓK				
Adapter a gépi oldalán	Adapter a korona oldalán	Teljes hossz, mm	Csm. mód	Kisz. egys.	Csomagolási egység	Vonalkód 3 165 140...	Rendelési szám
1 1/4" UNC	G 1/2"	-	P1h	1	1	116169	2 608 598 043
G 1/2"	G 1/2"	-	P1h	1	1	639569	2 608 598 145
G 1/2"	1 1/4" UNC	-	P1h	1	1	116152	2 608 598 042
SDS plus	G 1/2"	115	C1a	1	1	230445	2 608 598 123
SDS plus	G 1/2"	240	C0a	1	1	660518	2 608 580 864
Hatszögletű	G 1/2"	88	C1a	1	1	230438	2 608 598 122
Hatszögletű	G 1/2"	240	C0a	1	1	660501	2 608 580 865



Adapter gyémánt fúrókoronához

TERMÉKTULAJDONSÁGOK			MEGREDELÉSI INFORMÁCIÓK					
Adapter a gépi oldalán	Adapter a korona oldalán	Teljes hossz, mm	Csm. mód	Kisz. egys.	Csomagolási egység	Vonalkód 3 165 140...	Rendelési szám	
	5/8" x 16 UNF	G 1/2"	-	P1h	1	1	230469	2 608 598 125
	Pixi	1 1/4" UNC	-	P1h	1	1	639613	2 608 598 150
	1 1/4" UNC	Pixi	-	P1h	1	1	639620	2 608 598 151
	5/8" x 16 UNF	1 1/4" UNC	-	P1h	1	1	639644	2 608 598 153
	M16	G 1/2"	-	P1h	1	1	660532	2 608 000 503
	M18	G 1/2"	-	P1h	1	1	660549	2 608 000 504
								

Hosszabbítók gyémánt fúrókoronához

TERMÉKTULAJDONSÁGOK		MEGREDELÉSI INFORMÁCIÓK					
Hosszúság mm	Hosszabbító G 1/2" csatlakozóval rendelkező fúrókoronához	Csm. mód	Kisz. egys.	Csomagolási egység	Vonalkód 3 165 140...	Rendelési szám	
	Hosszabbító G 1/2" csatlakozóval rendelkező fúrókoronához 32 mm-es átmérőtől	300	P1h	1	1	116176	2 608 598 044
	Hosszabbító G 1/2" csatlakozóval rendelkező fúrókoronához 32 mm-es átmérőtől	500	P1h	1	1	775670	2 608 598 143
	Hosszabbító 1 1/4" UNC csatlakozóval rendelkező fúrókoronához 45 mm-es átmérőtől	300	P1h	1	1	116183	2 608 598 045

Hosszabbítók gyémánt fúrókoronákhoz

250

4



TERMÉKTULAJDONSÁGOK	MEGREDELÉSI INFORMÁCIÓK					
	Hosszúság mm	Csm. mód	Kisz. egys.	Csomagolási egység	Vonalkód 3 165 140...	Rendelési szám
Hosszabbító 1 1/4" UNC csatlakozóval rendelkező fúrókoronához 45 mm-es átmérőtől	500	P1h	1	1	639552	2 608 598 144



Hosszabbító G 1/2" csatlakozóval rendelkező fúrókoronához 32 mm-es átmérőtől	150	C0a	1	1	230490	2 608 598 128
---	-----	-----	---	---	--------	---------------



Hosszabbító G 1/2"-os csatlakozóval rendelkező száraz fúrókoronához	150	P1h	1	1	639576	2 608 598 146
---	-----	-----	---	---	--------	---------------



Hosszabbító G 1/2"-os csatlakozóval rendelkező száraz fúrókoronához	250	P1h	1	1	639583	2 608 598 147
---	-----	-----	---	---	--------	---------------

Víznyomótartály

- ▶ **Alkalmos** vízcsatlakozás nélküli munkahelyeken történő nedves fúrési munkákhoz.
- ▶ Acéltartály speciális műanyag bevonattal.
- ▶ Töltőtérfogat: 10 liter.



TERMÉKTULAJDONSÁGOK	MEGREDELÉSI INFORMÁCIÓK				
	Csm. mód	Kisz. egys.	Csomagolási egység	Vonalkód 3 165 140...	Rendelési szám
Víznyomótartály	U0	1	1	107907	2 609 390 308

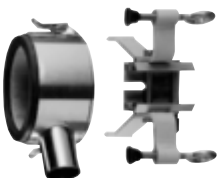

Vízgyűjtő gyűrű az S 500 és S 500 A Professional fúróállványhoz





- ▶ Felveszi a furatból kifolyó vizet.
- ▶ Az univerzális porszívóval együtt megakadályozza a szennyeződéseket és a víz okozta károkat.

Vízgyűjtő gyűrű S 500 Professional fúróállványhoz Max. fúrókorona-átmérő 92 mm GDB 1600 WE Professional	U0	1	1	107921	2 609 390 310
---	----	---	---	--------	---------------

Vízgyűjtő gyűrű az S 500 és S 500 A Professional fúróállványhoz

TERMÉKTULAJDONSÁGOK	MEGRENDÉLÉSI INFORMÁCIÓK				
	Csm. mód	Kisz. egys.	Csomagolási egység	Vonalkód 3 165 140...	Rendelési szám
 <p>Vízgyűjtő gyűrű S 500 A Professional fúróállványhoz Max. fúrókorona-átmérő 150 mm GDB 1600 WE; GDB 2200; GDB 2500 WE Professional</p>	U0	1	1	288774	2 609 390 389
 <p>Vízgyűjtő gyűrű GCR 350 Professional fúróállványhoz max. furatátmérő 200 mm GCR 180; GCR 350; GDB 350 WE Professional</p>	C0a	1	1	808149	2 608 550 620
 <p>Vízgyűjtő gyűrű GCR 180 Professional fúróállványhoz max. fúrókorona-átmérő 132 mm GCR 180; GDB 180 WE Professional</p>	C0a	1	1	808156	2 608 550 621

Tömítőfedél vízfogó gyűrűhöz

TERMÉKTULAJDONSÁGOK	MEGRENDÉLÉSI INFORMÁCIÓK					
	Átmérő, mm	Csm. mód	Kisz. egys.	Csomagolási egység	Vonalkód 3 165 140...	Rendelési szám
 <p>Tömítőfedél a vízgyűjtő gyűrűhöz, 2 609 390 389 és 2 608 550 620</p>	235	U0	2	1	288798	2 609 390 391
 <p>Tömítőfedél a vízgyűjtőgyűrűhöz 2 608 550 621</p>	132	C0a	5	1	808187	2 608 550 624

Rögzítő készletek

252
4



TERMÉKTULAJDONSÁGOK	MEGRENDÉLÉSI INFORMÁCIÓK					
	Átmérő, mm	Csm. mód	Kisz. egys.	Csomagolási egység	Vonalkód 3 165 140...	Rendelési szám
27 db-os rögzítőkészlet Speciális kivitel, betonhoz és kemény kőzethez.	16	C1a	27	1	799409	2 608 002 000

Tipli készletek



50 db-os dübelkészlet Speciális kivitel, betonhoz és kemény kőzethez.	16	C0a	50	1	799416	2 608 002 001
--	----	-----	----	---	--------	---------------

Vákuumkészlet, öblítőfej és szívőfej



TERMÉKTULAJDONSÁGOK	MEGRENDÉLÉSI INFORMÁCIÓK				
	Csm. mód	Kisz. egys.	Csomagolási egység	Vonalkód 3 165 140...	Rendelési szám
3 részes vákuumkészlet Tartalma: Golyóscsap a vákuumlemez gyors légtelenítéséhez, gumitömítés a vákuumalaphoz Vákuumkészlet GCR 180 és GCR 350 Professional fúróállványhoz GCR 180; GCR 350 Professional	C0a	1	1	808170	2 608 550 623

Tartozékok a gyémánt fúrókoronákhoz



Gumi tömitőgyűrű GCR 180 Professional fúróállványhoz GCR 180 Professional	C0a	1	1	808194	2 608 550 625
--	-----	---	---	--------	---------------

Tartozékok a gyémánt fúrókoronákhoz

TERMÉKTULAJDONSÁGOK	MEGRENDELÉSI INFORMÁCIÓK				
	Csm. mód	Kisz. egys.	Csomagolási egység	Vonalkód 3 165 140...	Rendelési szám
Gumi tömítőgyűrű GCR 350 Professional fúróállványhoz GCR 350 Professional	C0a	1	1	808200	2 608 550 626



Adapterlap 350 mm-es fúrókoronákhoz (toldó)
GCR 350 Professional



	C0a	1	1	808224	2 608 550 628
--	-----	---	---	--------	---------------

Központosító fúró

TERMÉKTULAJDONSÁGOK	Teljes hossz, mm	MEGRENDELÉSI INFORMÁCIÓK				
		Csm. mód	Kisz. egys.	Csomagolási egység	Vonalkód 3 165 140...	Rendelési szám
Központosító fúró rövid, szárazfúráshoz való fúrókoronákhoz	200	C1a	1	1	230551	2 608 597 921
Központosító fúró rövid, szárazfúráshoz való fúrókoronákhoz Elszívó csomaggal történő használatra	300	C1a	1	1	230568	2 608 597 922



VÁGÁS, CSISZOLÁS ÉS KEFÉS TISZTÍTÁS

Az innovatív X-LOCK szerszámcsere-
rendszerrel

Gondoskodj szerszámaidról. Bosch professzionális tartozékok.

5

255



CARBIDE MULTI WHEEL

Tedd sarokcsiszolódat még változatosabbá!



Carbide Multi Wheel

EXPERT

Oldalszám	257
Átmérő mm	115 – 125
Vastagság mm	1
Szerelőszerszám	Sarokcsiszoló
X-LOCK	✓
	 

ANYAGOK

Puhafa/keményfa	✓
Építkezési faanyag	✓
Rétegelt lemez/ faforgácslap	✓
MDF/laminált faforgácslap	✓
Szegelt deszka	✓
Műanyag	✓
Gipsz	✓
Rézcső	✓

HOSSZÚ ÉLETTARTAMÚ VÁGÁS TÖBB ANYAGHOZ

EXPERT Carbide Multi Wheel X-LOCK vágótárcsák

KÍNÁLAT: Ø 76 – 125 mm

EXPERT

- 1 A Bosch Carbide Technology kiemelkedő tartósságot biztosít
- 2 A fejlett acéltest állandó értéken tartja a sebességet és mélységet
- 3 A keménymű szemcse és az acéltest extra erős lézerkötése

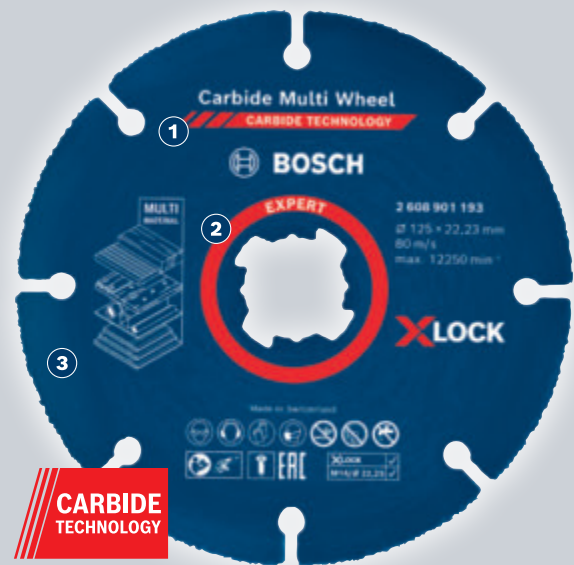

5

257

EXPERT Carbide Multi Wheel X-LOCK vágótárcsák

EXPERT

- ▶ Ideális eszköz többféle anyag sarokcsiszolóval történő vágásához. Elvágja a fát és a fában lévő csavarokat és szegeket; műanyag csöveket; továbbá pontos kivágásokat lehet vele készíteni kemény panelekbe, például laminált lapokba és gipszkartonba.
- ▶ A legjobb választás boltberendezők számára: long lasting and highly versatile.
- ▶ Carbide Technology többféle anyag tartós vágásához.
- ▶ 22,23 mm-es furattal normál rögzítőanyag sarokcsiszolókhöz.

TERMÉKTULAJDONSÁGOK

MEGRENDÉSI INFORMÁCIÓK

Átmérő, mm	Furatátmérő mm	Csm. mód	Kisz. egy.	Csomagolási egység	Vonalkód 4 059 952...	Rendelési szám
115	22,23	PC1d	1	1	567501	2 608 901 192
		C1a	10	1	567525	2 608 901 194
125	22,23	PC1d	1	1	567518	2 608 901 193

EXPERT Carbide Multi Wheel X-LOCK vágótárcsák

EXPERT

TERMÉKTULAJDONSÁGOK		MEGRENDÉSI INFORMÁCIÓK				
Átmérő, mm	Furatátmérő mm	Csm. mód	Kisz. egys.	Csomagolási egység	Vonalkód 4 059 952...	Rendelési szám
125	22,23	C1a	10	1	567532	2 608 901 195

EXPERT Carbide Multi Wheel vágótárcsák

EXPERT



- ▶ Ideális eszköz többféle anyag sarokcsiszolóval történő vágásához. Elvágja a fát és a fában lévő csavarokat és szegeket; műanyag csöveket; továbbá pontos kivágásokat lehet vele készíteni kemény panelekbe, például laminált lapokba és gipszkartonba.
- ▶ A legjobb választás boltberendezők számára: tartós és rendkívül sokoldalú.
- ▶ Carbide Technology többféle anyag tartós vágásához.
- ▶ 22,23 mm-es furattal normál rögzítőnyás sarokcsiszolókhöz.

TERMÉKTULAJDONSÁGOK		MEGRENDÉSI INFORMÁCIÓK				
Átmérő, mm	Furatátmérő mm	Csm. mód	Kisz. egys.	Csomagolási egység	Vonalkód 4 059 952...	Rendelési szám
115	22,23	PC1d	1	1	567464	2 608 901 188
125	22,23	PC1d	1	1	567471	2 608 901 189

EXPERT Carbide Multi Wheel vágótárcsák

EXPERT



- ▶ Ideal for cutting multiple materials with an angle grinder. Elvágja a fát és a fában lévő csavarokat és szegeket; műanyag csöveket; továbbá pontos kivágásokat lehet vele készíteni kemény panelekbe, például laminált lapokba és gipszkartonba.
- ▶ Best for shopfitters: long lasting and highly versatile.
- ▶ Carbide Technology többféle anyag tartós vágásához.
- ▶ 10 mm-es furattal mini sarokcsiszolókhöz.

TERMÉKTULAJDONSÁGOK		MEGRENDÉSI INFORMÁCIÓK				
Átmérő, mm	Furatátmérő mm	Csm. mód	Kisz. egys.	Csomagolási egység	Vonalkód 4 059 952...	Rendelési szám
76	10,00	PC1a	1	1	567549	2 608 901 196

Akkus sarokcsiszolókhöz, 10 mm-es szerelvényel

EXPERT Carbide Multi Wheel vágótárcsák nagy méretű sarokcsiszolókhöz

EXPERT

- ▶ Ideális eszköz többféle anyag sarokcsiszolóval történő vágásához. Elvágja a fát és a fában lévő csavarokat és szegeket; műanyag csöveket; továbbá pontos kivágásokat lehet vele készíteni kemény panelekbe, például laminált lapokba és gipszkartonba.
- ▶ A legjobb választás boltberendezők számára: tartós és rendkívül sokoldalú.
- ▶ Carbide Technology többféle anyag tartós vágásához.
- ▶ 22,23 mm-es furattal normál rögzítőnyás sarokcsiszolókhöz.

TERMÉKTULAJDONSÁGOK		MEGRENDÉSI INFORMÁCIÓK					
Átmérő, mm	Furatátmérő mm	Csm. mód	Kisz. egys.	Csomagolási egység	Vonalkód	Rendelési szám	
180	22,23	C1b	1	1	639055	2 608 901 681	
230	22,23	C1b	1	1	639062	2 608 901 682	

GYÉMÁNT FÉMTÁRCSA

A fémvágás új módja.

260
5

Fémvágó gyémántkorong

EXPERT

Oldalszám	261
Átmérő mm	105 - 355
Szerelőszerszám	Sarokcsiszoló, csempevágó, darabolófűrész, benzinmotoros fűrész
X-LOCK	✓
	 

ANYAGOK

Öntöttvas	✓
Idomacélok	✓
Rozsdamentes acél	✓
Sárgaréz, bronz	✓
Vörösréz	✓
Üvegszál	✓

HOSSZÚ ÉLETTARTAM FÉMEK VÁGÁSAKOR

EXPERT Diamond Metal Wheel X-LOCK vágótárcsák

KÍNÁLAT: Ø 105 – 355 mm

EXPERT

- 1 Kiemelkedően tartós vágóél Bosch Diamond Technology-val
- 2 A fejlett acéltest állandó értéken tartja a sebességet és mélységet
- 3 Nem törik össze, nincs vegyszerszaga, nincs lejáratási dátuma



5

261

EXPERT Diamond Metal Wheel X-LOCK 115 mm-es vágótárcsák

EXPERT



- ▶ Ideális öntöttvas, betonvas, acél, rozsdamentes acél, színesfémek, például vörös- és sárgaréz, valamint üvegszál vágására. Nem használható alumínium, beton vagy kő vágására.
- ▶ A legjobb választás építőipari munkások és mentést végző személyek számára: tartós és hatékony.
- ▶ Akár 100x hosszabb élettartamot biztosít, mint a Bosch 2608603169 vágótárcsák.
- ▶ 22,23 mm-es furattal normál rögzítőnyás sarokcsiszolókhöz.



TERMÉKTULAJDONSÁGOK

MEGRENDÉSI INFORMÁCIÓK

Átmérő, mm	Furatátmérő mm	X-LOCK	Csm. mód	Kisz. egys.	Csomagolási egység	Vonalkód 4 059 952...	Rendelési szám
115	22,23	●	C1b	1	1	536811	2 608 900 532

EXPERT Diamond Metal Wheel X-LOCK 125 mm-es vágótárcsák

EXPERT

- ▶ Ideális öntöttvas, betonvas, acél, rozsdamentes acél, színesfémek, például vörös- és sárgaréz, valamint üvegszál vágására. Nem használható alumínium, beton vagy kő vágására.
- ▶ A legjobb választás építőmunkások és mentésben dolgozók számára: tartós és hatékony.
- ▶ Akár 100x hosszabb élettartamot biztosít, mint a Bosch 2608603171 vágótárcsa.
- ▶ 22,23 mm-es furattal normál rögzítőnyás sarokcsiszolókhöz.

TERMÉKTULAJDONSÁGOK		MEGRENDÉLÉSI INFORMÁCIÓK					
Átmérő, mm	Furatátmérő mm	X-LOCK	Csm. mód	Kisz. egys.	Csomagolási egység	Vonalkód 4 059 952...	Rendelési szám
125	22,23	●	C1b	1	1	536828	2 608 900 533

EXPERT Diamond Metal Wheel vágótárcsák

EXPERT

- ▶ Ideális öntöttvas, betonvas, acél, rozsdamentes acél, színesfémek, például vörös- és sárgaréz, valamint üvegszál vágására. Nem használható alumínium, beton vagy kő vágására.
- ▶ A legjobb választás építőipari munkások és mentést végző személyek számára: tartós és hatékony.
- ▶ Akár 50x hosszabb élettartamot biztosít, mint a Bosch 2608607414 vágótárcsák.
- ▶ 20 mm-es furattal csempevágókhöz.

TERMÉKTULAJDONSÁGOK		MEGRENDÉLÉSI INFORMÁCIÓK				
Átmérő, mm	Furatátmérő mm	Csm. mód	Kisz. egys.	Csomagolási egység	Vonalkód 4 059 952...	Rendelési szám
105	20/16	PC1a	1	1	536804	2 608 900 531

EXPERT Diamond Metal Wheel nagy méretű vágótárcsák

EXPERT

- ▶ Ideális öntöttvas, betonvas, acél, rozsdamentes acél, színesfémek, például vörös- és sárgaréz, valamint üvegszál vágására. Nem használható alumínium, beton vagy kő vágására.
- ▶ A legjobb választás építőipari munkások és mentést végző személyek számára: tartós és hatékony.
- ▶ Akár 30x hosszabb élettartamot biztosít, mint a Bosch 2610065817 kötőanyaggal készült vágótárcsák.
- ▶ 22,23 mm-es furattal normál rögzítőnyás sarokcsiszolókhöz.

TERMÉKTULAJDONSÁGOK		MEGRENDÉLÉSI INFORMÁCIÓK				
Átmérő, mm	Furatátmérő mm	Csm. mód	Kisz. egys.	Csomagolási egység	Vonalkód 4 059 952...	Rendelési szám
180	22,23	C1b	1	1	536842	2 608 900 535
230	22,23	C1b	1	1	536859	2 608 900 536

5

263

EXPERT Diamond Metal Wheel nagy méretű vágótárcsák

EXPERT

- ▶ Ideális öntöttvas, betonvas, acél, rozsdamentes acél, színesfémek, például vörös- és sárgaréz, valamint üvegszál vágására. Nem használható alumínium, beton vagy kő vágására.
- ▶ A legjobb választás építőipari munkások és mentést végző személyek számára: tartós és hatékony.
- ▶ Akár 30x hosszabb élettartamot biztosít, mint a Bosch 2610065819 vágótárcsák.
- ▶ 25,4 mm-es furattal.

TERMÉKTULAJDONSÁGOK		MEGRENDÉLÉSI INFORMÁCIÓK				
Átmérő, mm	Furatátmérő mm	Csm. mód	Kisz. egys.	Csomagolási egység	Vonalkód 4 059 952...	Rendelési szám
355	25,40	C1b	1	1	536866	2 608 900 537

EXPERT Diamond Pipe Cut Wheel X-LOCK

EXPERT

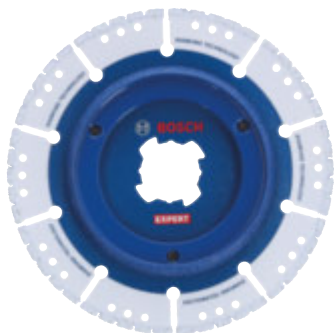

- ▶ Ideális csövek vágásához és leélezéséhez, többek között a következő anyagokhoz: öntöttvas, kompozit, kemény műanyag, színesfémek, például vörös- és sárgaréz, valamint üvegszál. Nem használható alumínium, beton és kő vágására.
- ▶ A legjobb választás vízvezeték-szerelők és építőmunkások számára: tartós és hatékony.
- ▶ Vágás közben leélezi a csővéget, és hosszabb élettartamú, mint a hagyományos vágótárcsák.
- ▶ 22,23 mm-es furattal normál rögzítőanyag sarokcsiszolókhöz.



TERMÉKTULAJDONSÁGOK				MEGRENDÉLÉSI INFORMÁCIÓK				
Átmérő, mm	Furatátmérő mm	Vágászélesség, mm	Szegmensmagasság mm	Csm. mód	Kisz. egys.	Csomagolási egység	Vonalkód 4 059 952...	Rendelési szám
125	22,23	2,8	3,2	C1c	1	1	584546	2 608 901 391

EXPERT Diamond Pipe Cut Wheel

EXPERT



- ▶ Ideális csövek vágásához és leélezéséhez, többek között a következő anyagokhoz: öntöttvas, kompozit, kemény műanyag, színesfémek, például vörös- és sárgaréz, valamint üvegszál. Nem használható alumínium, beton és kő vágására.
- ▶ A legjobb választás vízvezeték-szerelők és építőmunkások számára: tartós és hatékony.
- ▶ Vágás közben leélezi a csővéget, és hosszabb élettartamú, mint a hagyományos vágótárcsák.
- ▶ 22,23 mm-es furattal normál rögzítőanyag sarokcsiszolókhöz.



TERMÉKTULAJDONSÁGOK				MEGRENDÉLÉSI INFORMÁCIÓK				
Átmérő, mm	Furatátmérő mm	Vágászélesség, mm	Szegmensmagasság mm	Csm. mód	Kisz. egys.	Csomagolási egység	Vonalkód 4 059 952...	Rendelési szám
230	22,23	3,1	3,2	C1c	1	1	584553	2 608 901 392

VÁGÓTÁRCSÁK

Sarokcsiszolóhoz és benzinmotoros fűrészekhez.



3-in-1 tárcsa







Best for Inox

Expert for Inox

Standard for Inox

Expert for Metal

Standard for Metal

Oldalszám	267	268	269	271	275	276
Átmérő mm	115 / 125	115 - 230	115 - 230	115 - 230	115 - 400	115 - 230
Vastagság mm	2.5	0.8 - 2.5	1.0 - 3.0	1.0 - 1.9	1.0 - 3.5	1.6 - 3.1
Tárcsatípusok						
Szemcseméret	60	46 / 60	30 - 60	36 - 60	30 - 60	30 / 60
Szerelőszerszám	Sarokcsiszoló	Sarokcsiszoló	Sarokcsiszoló	Sarokcsiszoló	Sarokcsiszoló, darabolófűrész	Sarokcsiszoló
X-LOCK	-	✓	-	✓	✓	-

ANYAGOK

Nem ötvözött és ötvözött szerkezeti acél	✓	✓	✓	✓	✓	✓
Négyzet alakú acélprofilok	✓	✓	✓	✓	✓	✓
Szerszámacél	✓	✓	✓	✓	✓	✓
Rozsdamentes és saválló acél	✓	✓	✓	✓	-	-
Négyzet alakú rozsdamentes acélprofilok	✓	✓	✓	✓	-	-
Ötöttvas	-	✓	✓	-	✓	✓

TÁRCSATÍPUSOK



Egyenes



Süllyesztett középrésszel



Expert for Stone

Standard for Stone

Többféle anyaghoz

Expert for Cast Iron

Special for Rail

Oldalszám	278	278	279	280	281
Átmérő mm	115-230	115-230	115-230	230	355
Vastagság mm	2.5-3.0	2.5-3.0	1.0-1.9	3	4
Tárcsatípusok					
Szemcseméret	24	30	46/60	24	30
Szerelőszerszám	Sarokcsiszoló	Sarokcsiszoló	Sarokcsiszoló	Sarokcsiszoló	Benzinmotoros fűrész
X-LOCK	-	-	✓	-	-

ANYAGOK

Nem ötvözött és ötvözött acél	-	-	✓	✓	✓
Rozsdamentes és saválló acél	-	-	✓	-	-
Sín	-	-	-	-	✓
Alumíniumötvözet	-	-	✓	-	-
Sárgaréz, bronz	-	-	✓	-	-
Öntöttvas	-	-	✓	✓	-
Vörösréz	-	-	✓	-	-
Pala	✓	✓	✓	-	-
Csempe	✓	✓	✓	-	-
Tégla	✓	✓	✓	-	-
Beton	✓	✓	-	-	-
Márvány	✓	✓	✓	-	-
Mészkö	✓	✓	-	-	-
Műanyagok	-	-	✓	-	-

3 az 1-ben korong

3 in 1
Cut • Grind • Finish

- ▶ Vágás, nagyolás és finomcsiszolás egyetlen koronggal
- ▶ **Alkalmos** fémhez és Inoxhoz
- ▶ **Megfelelő a következőhöz** kézi sarokcsiszolókhöz
- ▶ Maximális kerületi sebesség: 80 m/s (függ a fordulatszámától és a tárcsaátmérőtől)
- ▶ Fe/S/Cl < 0,1%

TERMÉKTULAJDONSÁGOK				MEGRENDÉLÉSI INFORMÁCIÓK				
Specifikáció	Átmérő, mm	Furatátmérő mm	Vastagság mm	Csm. mód	Kisz. egys.	Csomagolási egység	Vonalkód 3 165 140...	Rendelési szám
Hajlított								
A 46 S BF	115	22,23	2,5	U0	1	25	505253	2 608 602 388
A 46 S BF	125	22,23	2,5	U0	1	25	505260	2 608 602 389



ROZSDAMENTES ACÉL ÉS FÉM PROFI MEGMUNKÁLÁSA

Kiválóan vág.

GYORS ÉS PONTOS VÁGÁS

Az 1 mm tárcsavastagság révén

KIVÁLÓ STABILITÁS

A pontosan megmunkált üvegszál hálónak köszönhetően



VÁGÁS UTÁNI TÖKÉLETES FELÜLETMINŐSÉG

A kiváló minőségű csiszolószemcsék és töltőanyagok révén

X-LOCK	✓
M14/∅ 22,23	✓

Best for Inox darabolótárcsák

best **100%** **Inox**
Rapido

- ▶ Inoxhoz való darabolótárcsák a legmagasabb követelményekhez
- ▶ **Megfelelő a következőhöz** kézi sarokcsiszolókhöz
- ▶ Maximális kerületi sebesség: 80 m/s (függ a fordulatszámától és a tárcsaátmérőtől)
- ▶ Fe/S/Cl <0,1%



TERMÉKTULAJDONSÁGOK				MEGRENDÉLÉSI INFORMÁCIÓK				
Specifikáció	Átmérő, mm	Furatátmérő mm	Vastagság mm	Csm. mód	Kisz. egys.	Csomagolási egység	Vonalkód 3 165 140...	Rendelési szám
Egyenes								
Rapido , extra vékony vágótárcsa a gyors és tiszta vágásokhoz sorjaképződés és kék elszíneződés nélkül								
A 60 W INOX BF	115	22,23	0,8	U0	1	25	733380	2 608 603 486
A 60 W INOX BF	125	22,23	0,8	U0	1	25	733403	2 608 603 488



Expert for INOX+Metal X-LOCK vágótárcsák

expert  **Inox+Metal**

- ▶ A vágótárcsák cseréje gyors és kényelmes, a kulcs nélküli X-LOCK rendszernek köszönhetően.
- ▶ Az X-LOCK vágótárcsák a standard sarokcsiszolókkal is használhatók.
- ▶ Vágótárcsák rozsdamentes acél és fémek vágására, magas elvárások teljesítésére
- ▶ Legnagyobb kerületi sebesség: 80 m/s
- ▶ Fe/S/Cl < 0,1%

Rapido

XLOCK	✓
M14/Ø 22,23	✓



TERMÉKTULAJDONSÁGOK				MEGREDELÉSI INFORMÁCIÓK				
Specifikáció	Átmérő, mm	Furatátmérő mm	Vastagság mm	Csm. mód	Kisz. egys.	Csomagolási egység	Vonalkód 3 165 140...	Rendelési szám
Egyenes élű								
A Rapido gyorsan és tisztán vág, sorjaképződés és kékes elszíneződés nélkül								
AS 60 T INOX BF	115	22,23	1	U0	1	25	947534	2 608 619 263
AS 60 T INOX BF	125	22,23	1	U0	1	25	947541	2 608 619 264



5

269

Expert for INOX X-LOCK vágótárcsák

expert  **Inox**

- ▶ A vágótárcsák cseréje gyors és kényelmes, a kulcs nélküli X-LOCK rendszernek köszönhetően.
- ▶ Az X-LOCK vágótárcsák a standard sarokcsiszolókkal is használhatók.
- ▶ Vágótárcsák INOX anyagok vágására, magas elvárások teljesítésére
- ▶ Legnagyobb kerületi sebesség: 80 m/s (a fordulatszám és a tárcsaátmérő függvénye)
- ▶ Fe/S/Cl < 0,1%

XLOCK	✓
M14/Ø 22,23	✓



Egyenes élű								
AS 46 T INOX BF	115	22,23	1,6	U0	1	25	947503	2 608 619 260
AS 46 T INOX BF	125	22,23	1,6	U0	1	25	947558	2 608 619 265



Expert for Inox darabolótárcsák

- ▶ Inoxhoz való darabolótárcsák magas követelményekhez
- ▶ **Megfelelő a következőhöz** kézi sarokcsiszolókhöz
- ▶ Maximális kerületi sebesség: 80 m/s (függ a fordulatszámtól és a tárcsaátmértől)
- ▶ Fe/S/Cl <0,1%

TERMÉKTULAJDONSÁGOK				MEGRENDÉLÉSI INFORMÁCIÓK				
Specifikáció	Átmérő, mm	Furatátmérő mm	Vastagság mm	Csm. mód	Kisz. egys.	Csomagolási egység	Vonalkód 3 165 140...	Rendelési szám

Rapido

Egyenes

Rapido: gyors és tiszta vágások sorjaképződés és kék elszíneződés nélkül

AS 60 T INOX BF	115	22,23	1	U0	1	25	220927	2 608 600 545
AS 60 T INOX BF	125	22,23	1	U0	1	25	219624	2 608 600 549
AS 46 T INOX BF	180	22,23	1,6	U0	1	25	706988	2 608 603 406
AS 46 T INOX BF	230	22,23	1,9	U0	1	25	706995	2 608 603 407

fast
CUT

Rapido

Hajlított

Rapido: gyors és tiszta vágások sorjaképződés és kék elszíneződés nélkül

AS 46 T INOX BF	180	22,23	1,6	U0	1	25	262842	2 608 600 710
AS 46 T INOX BF	230	22,23	1,9	U0	1	25	262859	2 608 600 711

fast
CUT

Egyenes

AS 46 T INOX BF	115	22,23	1,6	U0	1	25	116367	2 608 600 215
AS 46 T INOX BF	115	22,23	2	U0	1	25	070898	2 608 600 093
AS 30 S INOX BF	115	22,23	2,5	U0	1	25	149419	2 608 600 319 ⁱ
AS 46 T INOX BF	125	22,23	2	U0	1	25	070904	2 608 600 094
AS 46 T INOX BF	150	22,23	1,6	U0	1	25	706971	2 608 603 405
AS 46 T INOX BF	180	22,23	2	U0	1	25	070911	2 608 600 095
AS 30 S INOX BF	180	22,23	3	U0	1	25	149440	2 608 600 322
AS 46 T INOX BF	230	22,23	2	U0	1	25	070928	2 608 600 096
AS 30 S INOX BF	230	22,23	3	U0	1	25	149501	2 608 600 325 ⁱ

Egyenes

AS 46 T INOX BF	125	22,23	1,6	U0	1	25	116411	2 608 600 220
--------------------	-----	-------	-----	----	---	----	--------	---------------

i = 12.2023



Standard for INOX X-LOCK vágótárcsák



+30%
LONGER
LIFE

- ▶ A vágótárcsák cseréje gyors és kényelmes, a kulcs nélküli X-LOCK rendszernek köszönhetően.
- ▶ Az X-LOCK vágótárcsák a standard sarokcsiszolókkal is használhatók.
- ▶ Vágótárcsák INOX anyagok vágására – jó teljesítmény kedvező áron
- ▶ Legnagyobb kerületi sebesség: 80 m/s (a fordulatszám és a tárcsaátmérő függvénye)
- ▶ Fe/S/Cl < 0,1%

TERMÉKTULAJDONSÁGOK				MEGREDELÉSI INFORMÁCIÓK				
Specifikáció	Átmérő, mm	Furatátmérő mm	Vastagság mm	Csm. mód	Kisz. egys.	Csomagolási egység	Vonalkód 3 165 140...	Rendelési szám

Egyenes élű

A Rapido gyorsan és tisztán vág, sorjaképződés és kékes elszíneződés nélkül

WA 60 T BF	115	22,23	1	U0	1	25	947510	2 608 619 261
------------	-----	-------	---	----	---	----	--------	---------------

Rapido



Egyenes

A Rapido gyorsan és tisztán vág, sorjaképződés és kékes elszíneződés nélkül

WA 60 T BF	125	22,23	1	U0	1	25	947527	2 608 619 262
------------	-----	-------	---	----	---	----	--------	---------------

Rapido



Egyenes

A Rapido gyorsan és tisztán vág, sorjaképződés és kékes elszíneződés nélkül

WA 60 T BF	115	22,23	1	M1a	10	10	947565	2 608 619 266
------------	-----	-------	---	-----	----	----	--------	---------------

Rapido



Egyenes élű

10 Rapido vágótárcsa, visszazárható fémdobozban

WA 60 T BF	125	22,23	1	M1a	10	10	947572	2 608 619 267
------------	-----	-------	---	-----	----	----	--------	---------------

Standard for INOX X-LOCK vágótárcsák



TERMÉKTULAJDONSÁGOK				MEGRENDÉSI INFORMÁCIÓK				
Specifikáció	Átmérő, mm	Furatátmérő mm	Vastagság mm	Csm. mód	Kisz. egys.	Csomagolási egység	Vonalkód 3 165 140...	Rendelési szám
Egyenes								
A Rapido gyorsan és tisztán vág, sorjaképződés és kékes elszíneződés nélkül								
WA 60 T BF	115	22,23	1,6	U0	1	25	991025	2 608 619 362
WA 60 T BF	125	22,23	1,6	U0	1	25	991032	2 608 619 363

Egyenes

A **Rapido** gyorsan és tisztán vág, sorjaképződés és kékes elszíneződés nélkül

WA 60 T BF	125	22,23	1,6	M1a	10	10	991049	2 608 619 364
------------	-----	-------	-----	-----	----	----	--------	---------------

Standard for Inox darabolótárcsák

- ▶ Darabolótárcsák Inoxhoz kiváló teljesítménnyel, vonzó áron
- ▶ **Megfelelő a következőhöz** kézi sarokcsiszolókhöz
- ▶ Maximális kerületi sebesség: 80 m/s (függ a fordulatszámától és a tárcsaátmérőtől)
- ▶ Fe/S/Cl <0,1%

TERMÉKTULAJDONSÁGOK				MEGRENDÉSI INFORMÁCIÓK				
Specifikáció	Átmérő, mm	Furatátmérő mm	Vastagság mm	Csm. mód	Kisz. egys.	Csomagolási egység	Vonalkód 4 059 952...	Rendelési szám
Egyenes								
Rapido: gyors és tiszta vágások sorjaképződés és kék elszíneződés nélkül								
WA 60 T BF	115	22,23	1	U0	1	25	658287	2 608 603 169
WA 60 T BF	125	22,23	1	U0	1	25	658300	2 608 603 171

Rapidofast
CUT+30%
LONGER
LIFE

Standard for Inox darabolótárcsák

TERMÉKTULAJDONSÁGOK				MEGRENDELÉSI INFORMÁCIÓK				
Specifikáció	Átmérő, mm	Furatátmérő mm	Vastagság mm	Csm. mód	Kisz. egys.	Csomagolási egység	Vonalkód 4 059 952...	Rendelési szám

Rapido

Egyenes

10 Rapido alátét visszazárható bádogdobozban



WA 60 T BF	115	22,23	1	M1a	10	10	668866	2 608 603 254
WA 60 T BF	125	22,23	1	M1a	10	10	668873	2 608 603 255



Egyenes

WA 60 T BF	115	22,23	1,6	U0	1	25	658294	2 608 603 170
WA 60 T BF	125	22,23	1,6	U0	1	25	658317	2 608 603 172



Egyenes

WA 46 T BF	150	22,23	1,6	U0	1	50	826594	2 608 601 513
-------------------	-----	-------	-----	----	---	----	--------	----------------------



Hajlított

WA 36 R BF	230	22,23	1,9	U0	1	25	826600	2 608 601 514
-------------------	-----	-------	-----	----	---	----	--------	----------------------



Standard for Inox darabolótárcsák

TERMÉKTULAJDONSÁGOK				MEGRENDÉLÉSI INFORMÁCIÓK				
Specifikáció	Átmérő, mm	Furatátmérő mm	Vastagság mm	Csm. mód	Kisz. egys.	Csomagolási egység	Vonalkód 4 059 952...	Rendelési szám
Sík								
WA 36T BF	230	22,23	1,9	U0	1	25	631400	2 608 619 773
WA 36T BF	180	22,23	1,6	U0	1	25	631387	2 608 619 771

+30%
LONGER
LIFE+30%
LONGER
LIFE274
5

Süllyesztett középrésszel

WA 36T BF	180	22,23	1,6	U0	1	25	631394	2 608 619 772
-----------	-----	-------	-----	----	---	----	--------	---------------

Fém – darabolótárcsák

Expert for Metal X-LOCK vágótárcsák

expert  Metal

X-LOCK	✓
M14/Ø 22,23	✓

- ▶ A tartozékok cseréje gyors és kényelmes, a kulcs nélküli X-LOCK rendszernek köszönhetően.
- ▶ Az X-LOCK vágótárcsák a standard sarokcsiszolókkal is használhatók.
- ▶ Vágótárcsák fémek vágására, magas elvárások teljesítésére
- ▶ Legnagyobb kerületi sebesség: 80 m/s (a fordulatszám és a tárcsaátmérő függvénye)



TERMÉKTULAJDONSÁGOK				MEGRENDÉLÉSI INFORMÁCIÓK				
Specifikáció	Átmérő, mm	Furatátmérő mm	Vastagság mm	Csm. mód	Kisz. egys.	Csomagolási egység	Vonalkód 3 165 140...	Rendelési szám
Egyenes élű								
AS 46 S BF	115	22,23	1,6	U0	1	25	947428	2 608 619 252
A 30 S BF	115	22,23	2,5	U0	1	25	947435	2 608 619 253
AS 46 S BF	125	22,23	1,6	U0	1	25	947442	2 608 619 254
A 30 S BF	125	22,23	2,5	U0	1	25	947459	2 608 619 255



Süllyesztett középrésszel

A 30 S BF	115	22,23	2,5	U0	1	25	947466	2 608 619 256
A 30 S BF	125	22,23	2,5	U0	1	25	947473	2 608 619 257



Expert for Metal darabolótárcsák

expert  Metal

- ▶ Fémhez való darabolótárcsák magas követelményekhez
- ▶ **Megfelelő a következőhöz** kézi sarokcsiszolókhöz
- ▶ Maximális kerületi sebesség: 80 m/s (függ a fordulatszámától és a tárcsaátmérőtől)



Egyenes								
AS 46 S BF	115	22,23	1,6	U0	1	25	116350	2 608 600 214
A 30 S BF	115	22,23	2,5	U0	1	25	149402	2 608 600 318
AS 30 S BF	115	22,23	3	U0	1	25	706872	2 608 603 395
AS 46 S BF	125	22,23	1,6	U0	1	25	116404	2 608 600 219
A 30 S BF	125	22,23	2,5	U0	1	25	181846	2 608 600 394
A 30 S BF	150	22,23	2,5	U0	1	25	181716	2 608 600 382
A 30 S BF	180	22,23	3	U0	1	25	149433	2 608 600 321
A 30 S BF	230	22,23	3	U0	1	25	149495	2 608 600 324
A 30 R BF	300	22,23	3,2	U0	1	10	252829	2 608 600 649
A 24 R BF	300	22,23	3,5	U0	1	10	181693	2 608 600 380ⁱ

ⁱ = 12.2023

Expert for Metal darabolótárcsák

TERMÉKTULAJDONSÁGOK				MEGRENDELÉSI INFORMÁCIÓK				
Specifikáció	Átmérő, mm	Furatátmérő mm	Vastagság mm	Csm. mód	Kisz. egys.	Csomagolási egység	Vonalkód 3 165 140...	Rendelési szám
Egyenes								
Megfelelő telepített lengő vágógépekhez								
Maximális meghajtási teljesítmény 3 LE/2,4 kW								
2 külső szövettel megerősítve								
A 36 R BF	355	25,40	2,8	U0	1	10	218658	2 608 600 543
A 36 R BF	400	25,40	3,2	U0	1	10	218665	2 608 600 544



Egyenes								
Megfelelő telepített lengő vágógépekhez								
Maximális meghajtási teljesítmény 3 LE/2,4 kW								
1 középső szövettel megerősítve								
A 30 T BF	355	25,40	2,8	U0	1	10	777230	2 608 601 238



Egyenes								
Megfelelő benzinüzemű szabadkezi darabológépekhez								
A 24 R BF	300	20,00	3,5	U0	1	10	262071	2 608 600 706

Hajlított								
A 30 S BF	115	22,23	2,5	U0	1	25	031196	2 608 600 005
A 30 S BF	125	22,23	2,5	U0	1	25	116428	2 608 600 221
A 30 S BF	180	22,23	3	U0	1	25	149389	2 608 600 316
A 30 S BF	230	22,23	2,5	U0	1	25	116466	2 608 600 225
A 30 S BF	230	22,23	3	U0	1	25	116473	2 608 600 226



Standard for Metal darabolótárcsák

standard Metal

- ▶ Darabolótárcsák fémhez, kiváló teljesítménnyel és kiváló árral
- ▶ **Megfelelő a következőhöz** kézi sarokcsiszolókhöz
- ▶ Maximális kerületi sebesség: 80 m/s (függ a fordulatszámától és a tárcsaátmérőtől)



Egyenes								
A 60 T BF	115	22,23	1	U0	1	50	631349	2 608 619 767
A 60 T BF	115	22,23	1,6	U0	1	25	658607	2 608 603 163
A 30 S BF	115	22,23	2,5	U0	1	25	658614	2 608 603 164
A 60 T BF	125	22,23	1	U0	1	50	631356	2 608 619 768
A 60 T BF	125	22,23	1,6	U0	1	25	658249	2 608 603 165
A 30 S BF	125	22,23	2,5	U0	1	25	658256	2 608 603 166
A 46 S BF	180	22,23	1,6	U0	1	25	631363	2 608 619 769
A 30 S BF	180	22,23	3	U0	1	40	658263	2 608 603 167
A 46 S BF	230	22,23	1,9	U0	1	25	631370	2 608 619 770
A 30 S BF	230	22,23	3	U0	1	25	658270	2 608 603 168



Süllyesztett középrésszel								
A 30 S BF	230	22,23	2,5	U0	1	25	631431	2 608 619 776



Standard for Metal darabolótárcsák

TERMÉKTULAJDONSÁGOK				MEGRENDÉSI INFORMÁCIÓK					
Specifikáció	Átmérő, mm	Furatátmérő mm	Vastagság mm	Csm. mód	Kisz. egys.	Csomagolási egység	Vonalkód 3 165 140...	Rendelési szám	
Sík									
A 30 S BF	150	22,23	2,5	U0	1	25	631417	2 608 619 774	
Hajlított									
A 30 S BF	115	22,23	2,5	U0	1	25	658560	2 608 603 159	
A 30 S BF	125	22,23	2,5	U0	1	25	658577	2 608 603 160	
A 30 S BF	180	22,23	3	U0	1	20	658584	2 608 603 161	
A 30 S BF	230	22,23	3	U0	1	25	658591	2 608 603 162	

X-LOCK Standard for Metal vágótárcsa

standard Metal

X-LOCK	✓
M14/Ø 22,23	✓

- ▶ A tartozékok cseréje gyors és kényelmes, a szerszám nélküli X-LOCK rendszernek köszönhetően.
- ▶ Az X-LOCK vágótárcsák a standard sarokcsiszolókkal is használhatók.
- ▶ Vágótárcsák fémek vágására – jó teljesítmény kedvező áron
- ▶ Legnagyobb kerületi sebesség: 80 m/s (a fordulatszám és a tárcsaátmérő függvénye)



TERMÉKTULAJDONSÁGOK				MEGRENDÉSI INFORMÁCIÓK					
Specifikáció	Átmérő, mm	Furatátmérő mm	Vastagság mm	X-LOCK	Csm. mód	Kisz. egys.	Csomagolási egység	Vonalkód 6 949 509...	Rendelési szám
Sík									
A 30 S BF	115	22,23	2,5	●	U0	1	25	236203	2 608 619 780
A 30 S BF	125	22,23	2,5	●	U0	1	25	236227	2 608 619 782
Süllyesztett középrész									
A 30 S BF	125	22,23	2,5	●	U0	1	25	236234	2 608 619 783
A 30 S BF	115	22,23	2,5	●	U0	1	25	236210	2 608 619 781

Közet – darabolótárcsák

Expert for Stone darabolótárcsák

expert  Stone

- ▶ Kőhöz való darabolótárcsák magas követelményekhez
- ▶ **Megfelelő a következőhöz** kézi sarokcsiszolókhöz
- ▶ Maximális kerületi sebesség: 80 m/s (függ a fordulatszámától és a tárcsaátmérőtől)

TERMÉKTULAJDONSÁGOK				MEGRENDÉLÉSI INFORMÁCIÓK				
Specifikáció	Átmérő, mm	Furatátmérő mm	Vastagság mm	Csm. mód	Kisz. egys.	Csomagolási egység	Vonalkód 3 165 140...	Rendelési szám
Egyenes								
C 24 R BF	115	22,23	2,5	U0	1	25	149426	2 608 600 320 ⁱ
C 24 R BF	125	22,23	2,5	U0	1	25	181747	2 608 600 385 ⁱ
C 24 R BF	150	22,23	2,5	U0	1	25	181723	2 608 600 383 ⁱ
C 24 R BF	180	22,23	3	U0	1	25	149457	2 608 600 323 ⁱ
C 24 R BF	230	22,23	3	U0	1	25	149556	2 608 600 326 ⁱ
Hajlított								
C 24 R BF	115	22,23	2,5	U0	1	25	031189	2 608 600 004 ⁱ
C 24 R BF	125	22,23	2,5	U0	1	25	116435	2 608 600 222 ⁱ
C 24 R BF	180	22,23	3	U0	1	25	149396	2 608 600 317 ⁱ
C 24 R BF	230	22,23	3	U0	1	25	116480	2 608 600 227 ⁱ

i = 01.2024

Standard for Stone darabolótárcsák

standard  Stone

- ▶ Darabolótárcsák kőhöz, kiváló teljesítménnyel és kiváló árral
- ▶ **Megfelelő a következőhöz** kézi sarokcsiszolókhöz
- ▶ Maximális kerületi sebesség: 80 m/s (függ a fordulatszámától és a tárcsaátmérőtől)

Egyenes								
C 30 S BF	115	22,23	3	U0	1	25	658362	2 608 603 177
C 30 S BF	125	22,23	3	U0	1	25	658621	2 608 603 178
C 30 S BF	180	22,23	3	U0	1	25	658638	2 608 603 179
C 30 S BF	230	22,23	3	U0	1	25	658379	2 608 603 180
Hajlított								
C 30 S BF	115	22,23	2,5	U0	1	25	658324	2 608 603 173
C 30 S BF	125	22,23	2,5	U0	1	25	658331	2 608 603 174
C 30 S BF	180	22,23	3	U0	1	20	658348	2 608 603 175
C 30 S BF	230	22,23	3	U0	1	25	658355	2 608 603 176

Vágótárcsák – Multi Material

Multi Material X-LOCK vágótárcsák

Rapido
MultiConstruction

- ▶ A tartozékok cseréje gyors és kényelmes, a kulcs nélküli X-LOCK rendszernek köszönhetően.
- ▶ Az X-LOCK vágótárcsák a standard sarokcsiszolókkal is használhatók.
- ▶ Vágótárcsák több anyagfajtaéhoz
- ▶ Legnagyobb kerületi sebesség: 80 m/s (a fordulatszám és a tárcsaátmérő függvénye)

X-LOCK	✓
M14/Ø 22,23	✓



TERMÉKTULAJDONSÁGOK				MEGRENDÉSI INFORMÁCIÓK				
Specifikáció	Átmérő, mm	Furatátmérő mm	Vastagság mm	Csm. mód	Kisz. egys.	Csomagolási egység	Vonalkód 3 165 140...	Rendelési szám

Egyenes élű

Gyakorlatilag mindent vág, tárcsacsere nélkül

Vágótárcsa fémek, rozsdamentes anyagok, nemvasfémek, kő, puha csempék, márvány és műanyagok vágásához.

ACS 60 V BF	115	22,23	1	U0	1	25	947589	2 608 619 268
ACS 60 V BF	125	22,23	1	U0	1	25	947596	2 608 619 269
ACS 46 V BF	125	22,23	1,6	U0	1	25	947602	2 608 619 270



Multi Material vágótárcsák

Rapido
MultiConstruction

- ▶ **Használható** kézi sarokcsiszolókhöz
- ▶ Legnagyobb kerületi sebesség: 80 m/s (a fordulatszám és a tárcsaátmérő függvénye)
- ▶ Fe/S/Cl < 0,1%
- ▶ A vékony Rapido tárcsa számos előnyt kínál: tiszta és gyors vágás kis erőfeszítéssel, kimagasló pontosság, kisebb zaj és kevesebb por, a sorjaképződés és kékes elszíneződés megszűnése



Egyenes

Majdnem minden anyagot vághat tárcsacsere nélkül

Darabolótárcsa fémhez, Inoxhoz, színesfémekhez, kőhöz, puha csempéhez, márványhoz és műanyagokhoz

ACS 60 V BF	115	22,23	1	U0	1	25	505208	2 608 602 384
ACS 60 V BF	125	22,23	1	U0	1	25	505215	2 608 602 385
ACS 46 V BF	125	22,23	1,6	U0	1	25	505192	2 608 602 383
ACS 46 V BF	180	22,23	1,6	U0	1	25	629713	2 608 602 766
ACS 46 V BF	230	22,23	1,9	U0	1	25	629720	2 608 602 767

Öntvény – darabolótárcsák

Expert for Cast Iron darabolótárcsák

expert  **CastIron**

- ▶ **Megfelelő a következőhöz** kézi sarokcsiszolókhöz
- ▶ Maximális kerületi sebesség: 80 m/s (függ a fordulatszámtól és a tárcsaátmértől)

TERMÉKTULAJDONSÁGOK				MEGRENDÉSI INFORMÁCIÓK				
Specifikáció	Átmérő, mm	Furatátmérő mm	Vastagság mm	Csm. mód	Kisz. egys.	Csomagolási egység	Vonalkód 3 165 140...	Rendelési szám
Egyenes								
AS 24 R BF	230	22,23	3	U0	1	25	218672	2 608 600 546 ⁱ

i = 12.2023



280

5

Darabolótárcsák – Sín

Különleges darabolótárcsák sínhez

special  Rail



TERMÉKTULAJDONSÁGOK				MEGRENDÉLÉSI INFORMÁCIÓK				
Specifikáció	Átmérő, mm	Furatátmérő mm	Vastagság mm	Csm. mód	Kisz. egys.	Csomagolási egység	Vonalkód 3 165 140...	Rendelési szám
Egyenes								
Megfelelő benzines fűrészhez								
Maximális kerületi sebesség 100 m/s (5500 ford./perc)								
A 30 S BF	355	25,40	4	U0	1	10	804721	2 608 601 339

CSISZOLÓTÁRCSÁK

Sarokcsiszolókhhoz.



Félrig rugalmas



Expert for Inox



Expert for Metal



Standard for Metal

Oldalszám	283	284	285	285
Átmérő mm	115 / 125	115 – 230	100 – 230	115 – 230
Vastagság mm	3.0	6.0	4.0 – 8.0	6.0
Szemcseméret	46	30	30	24
X-LOCK	-	-	✓	-

ANYAGOK

Nem ötvözött és ötvözött acél	✓	✓	✓	✓
Hegesztési varratok	✓	✓	✓	✓
Rozsdamentes és saválló acél	✓	✓	-	-
Alumíniumötvözet	✓	-	-	-
Ötöttvas	-	✓	✓	✓

Vibration Control nagyolótárcsák - félrugalmas kivitel



- ▶ Könnyű nagyolási munkákhoz. A tárcsa rugalmasságának köszönhetően ideális íves felületek megmunkálására. A tárcsa további előnyei: kevesebb rezgés és zajkibocsátás, hidegebb csiszolat (kevesebb hőelszívődés). Alátétanyér nem szükséges.
- ▶ **Alkalmos** Inoxhoz, fémhez és alumíniumhoz történő alkalmazásra.
- ▶ Fe/S/Cl <0,1%

TERMÉKTULAJDONSÁGOK				MEGREDELÉSI INFORMÁCIÓK				
Specifikáció	Átmérő, mm	Furatátmérő mm	Vastagság mm	Csm. mód	Kisz. egys.	Csomaglási egység	Vonalkód 3 165 140...	Rendelési szám
WA 46 BF	115	22,23	3	U0	1	10	448826	2 608 602 217
WA 46 BF	125	22,23	3	U0	1	10	448833	2 608 602 218



Inox – nagyolótárcsák

Expert for Inox nagyolótárcsák

expert  **Inox**

- ▶ Inoxhoz való nagyolótárcsák magas követelményekhez
- ▶ **Megfelelő a következőhöz** kézi sarokcsiszolókhöz
- ▶ Maximális kerületi sebesség: 80 m/s (függ a fordulatszámtól és a tárcsaátmértől)
- ▶ Fe/S/Cl <0,1%

TERMÉKTULAJDONSÁGOK				MEGRENDÉLÉSI INFORMÁCIÓK				
Specifikáció	Átmérő, mm	Furatátmérő mm	Vastagság mm	Csm. mód	Kisz. egys.	Csomagolási egység	Vonalkód 3 165 140...	Rendelési szám
AS 30 S INOX BF	115	22,23	6	U0	1	10	218610	2 608 600 539
AS 30 S INOX BF	125	22,23	6	U0	1	10	523042	2 608 602 488
AS 30 S INOX BF	150	22,23	6	U0	1	10	523059	2 608 602 489
AS 30 S INOX BF	180	22,23	6	U0	1	10	218627	2 608 600 540
AS 30 S INOX BF	230	22,23	6	U0	1	10	218634	2 608 600 541



Nagyolótárcsák – fém

Standard for Metal nagyolótárcsák

standard  Metal

- ▶ Nagyolótárcsák fémhez kiváló teljesítménnyel és kiváló árral
- ▶ **Megfelelő a következőhöz** kézi sarokcsiszolókhöz
- ▶ Maximális kerületi sebesség: 80 m/s (függ a fordulatszámától és a tárcsaátmérőtől)

+30%
LONGER
LIFE



TERMÉKTULAJDONSÁGOK				MEGRENDELÉSI INFORMÁCIÓK				
Specifikáció	Átmérő, mm	Furatátmérő mm	Vastagság mm	Csm. mód	Kisz. egys.	Csomagolási egység	Vonalkód 3 165 140...	Rendelési szám
A 24 P BF	115	22,23	6	U0	1	10	658386	2 608 603 181
A 24 P BF	125	22,23	6	U0	1	10	658393	2 608 603 182
A 24 R BF	150	22,23	6	U0	1	10	631448	2 608 619 777
A 24 P BF	180	22,23	6	U0	1	10	658409	2 608 603 183
A 24 R BF	180	22,23	8	U0	1	10	631455	2 608 619 778
A 24 P BF	230	22,23	6	U0	1	10	658416	2 608 603 184

5

285

Expert for Metal X-LOCK csiszolótárcsák

expert  Metal

- ▶ A tartozékok cseréje gyors és kényelmes a kulcs nélküli X-LOCK rendszernek köszönhetően.
- ▶ Az X-LOCK csiszolótárcsák a standard sarokcsiszolókkal is használhatók.
- ▶ Csiszolótárcsák fémek csiszolására, magas elvárások teljesítésére
- ▶ **Használható** kézi sarokcsiszolókhöz
- ▶ Legnagyobb kerületi sebesség: 80 m/s (a fordulatszám és a tárcsaátmérő függvénye)



A 30 T BF	115	22,23	6	U0	1	10	947480	2 608 619 258
A 30 T BF	125	22,23	6	U0	1	10	947497	2 608 619 259

Expert for Metal nagyolótárcsák

expert  Metal

- ▶ Fémhez való nagyolótárcsák magas követelményekhez
- ▶ **Megfelelő a következőhöz** kézi sarokcsiszolókhöz
- ▶ Maximális kerületi sebesség: 80 m/s (függ a fordulatszámától és a tárcsaátmérőtől)



A 30 T BF	115	22,23	4	U0	1	10	056625	2 608 600 007
A 30 T BF	115	22,23	4,8	U0	1	10	218597	2 608 600 537 ⁱ
A 30 T BF	115	22,23	6	U0	1	10	116398	2 608 600 218
A 30 T BF	125	22,23	6	U0	1	10	116442	2 608 600 223
A 30 T BF	150	22,23	6	U0	1	10	181785	2 608 600 389

ⁱ = 12.2023

Expert for Metal nagyolótárcsák

TERMÉKTULAJDONSÁGOK				MEGRENDELÉSI INFORMÁCIÓK				
Specifikáció	Átmérő, mm	Furatátmérő mm	Vastagság mm	Csm. mód	Kisz. egys.	Csomagolási egység	Vonalkód 3 165 140...	Rendelési szám
A 30 T BF	180	22,23	4,8	U0	1	10	218603	2 608 600 538
A 30 T BF	180	22,23	6	U0	1	10	149372	2 608 600 315
A 30 T BF	180	22,23	8	U0	1	10	181686	2 608 600 379
A 30 T BF	230	22,23	6	U0	1	10	116497	2 608 600 228
A 30 T BF	230	22,23	8	U0	1	10	181754	2 608 600 386

286
5

X-LOCK Standard for Metal csiszolótárcsák

standard Metal

A 24 P BF	115	22,23	6	U0	1	10	991056	2 608 619 365
A 24 P BF	125	22,23	6	U0	1	10	991063	2 608 619 366

X-LOCK	✓
M14/Ø 22,23	✓

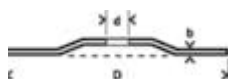

X-LOCK készletek vágáshoz és csiszoláshoz

TERMÉKTULAJDONSÁGOK		MEGRENDELÉSI INFORMÁCIÓK				
Átmérő, mm	Furatátmérő mm	Csm. mód	Kisz. egys.	Csomagolási egység	Vonalkód 3 165 140...	Rendelési szám
X-LOCK 125 mm-es vágó- és csiszológészlet						
3x X-LOCK Standard for Inox vágótárcsa						
1x X-LOCK Carbide Multi Wheel vágótárcsa						
1x X-LOCK Best for Metal legyezőtárcsa, egyenes változat műanyag lappal						
125	22,23	P1p	5	1	995542	2 608 619 374



A Bosch GWS 12V-76 V-EC professzionális, akkus sarokcsiszoló tartozékai

Expert for Inox darabolótárcsa GWS 12V-76 Professional típushoz

expert **for** **Inox**

- ▶ **Megfelelő a következőhöz:** GWS 12V-76 Professional akkus sarokcsiszoló 10 mm-es befogóval
- ▶ Maximális kerületi sebesség: 80 m/s (függ a fordulatszámától és a tárcsaátmérőtől)
- ▶ Fe/S/Cl <0,1%



TERMÉKTULAJDONSÁGOK				MEGRENDelési INFORMÁCIÓK				
Specifikáció	Átmérő, mm	Furatátmérő mm	Vastagság mm	Csm. mód	Kisz. egys.	Csomagolási egység	Vonalkód 3 165 140...	Rendelési szám
5 részes csomag Akkus sarokcsiszolókhöz, 10 mm-es csatlakozással								
A 60 R INOX BF	76	10,00	1	C1a	5	1	830560	2 608 601 520



Expert for Inox csiszolótárcsák GWS 12V-76 Professional típushoz

expert **for** **Inox**

- ▶ **Megfelelő a következőhöz:** GWS 12V-76 Professional akkus sarokcsiszoló 10 mm-es befogóval
- ▶ Maximális kerületi sebesség: 80 m/s (függ a fordulatszámától és a tárcsaátmérőtől)
- ▶ Fe/S/Cl <0,1%







2 részes csomag Akkus sarokcsiszolókhöz, 10 mm-es csatlakozással								
A 30 Q INOX BF	76	10,00	4	C1a	2	1	913775	2 608 601 705



Keménymet-szemcsés fazékkorongok sarokcsiszolókhöz

Keménymet-szemcsés fazékkorongok sarokcsiszolókhöz

- ▶ A sarokcsiszolókhöz készült keménymet fazékkorongoknak kiváló az anyagválasztása, használatuk minimális erőfeszítést igényel
- ▶ Kiválóan alkalmas parafa, puha- és keményfa, üvegszálás műanyag és gumi csiszolására és faragására, használható betonból kiálló zsaludeszkák, zsaludeszkákon lévő betonmaradványok, falon levő csemperagasztó eltávolítására, gázbeton formázására, mész- és márványfelületek megmunkálására, védőbevonatok kis területen történő tisztítására, állatok patáinak ápolására, fán és építőanyagokon levő bevonatok, illetve festékrétegek eltávolítására
- ▶ Legfeljebb 80 m/s kerületi sebességű kézi sarokcsiszolókhöz (a fordulatszámától és a tárcsaátmértől függően)

TERMÉKTULAJDONSÁGOK			MEGRENDÉLÉSI INFORMÁCIÓK					
Átmérő, mm	Finomsági fok	Furatátmérő mm	Csm. mód	Kisz. egys.	Csomagolási egység	Vonalkód 3 165 140...	Rendelési szám	
Lapos								
Használható a 115 és 125 mm-es, M14-es sarokcsiszolókhöz.								
A pormentes munkavégzéshez válasz ki a Bosch sarokcsiszolóhoz megfelelő Bosch poreszívó védőburkolatot: 2605510224 vagy 1605510281								
	115	durva	22,23	C1a	1	1	103824	2 608 600 175
	115	közepes	22,23	C1a	1	1	103831	2 608 600 176
	115	finom	22,23	C1a	1	1	103848	2 608 600 177
ferde								
Használható a 115 és 125 mm-es, M14-es sarokcsiszolókhöz.								
	115	durva	22,23	C1a	1	1	103855	2 608 600 178
	115	közepes	22,23	C1a	1	1	103862	2 608 600 179
	115	finom	22,23	C1a	1	1	103879	2 608 600 180
Lapos								
Használható a 180 és 230 mm-es, M14-es sarokcsiszolókkal.								
	180	durva	22,23	C1a	1	1	168434	2 608 600 364
	180	közepes	22,23	C1a	1	1	168427	2 608 600 363
	180	finom	22,23	C1a	1	1	168410	2 608 600 362
ferde								
Használható a 180 és 230 mm-es, M14-es sarokcsiszolókkal.								
	180	durva	22,23	C1a	1	1	168465	2 608 600 367
	180	közepes	22,23	C1a	1	1	168458	2 608 600 366
	180	finom	22,23	C1a	1	1	168441	2 608 600 365

Fazékkorongok és csiszológyűrűk sarokcsiszolókhhoz

Fazékkorongok, kúpos kivitel - fémhez, öntvényhez

- ▶ Korund fazékkorong műgyanta kötőanyaggal
- ▶ **Megfelelő** kétkezes sarokcsiszolókhöz, maximális fordulatszám 8.500 ford./perc
- ▶ Befogás 1 603 340 040 szorítóanyával és 1 607 950 004 hajlított körmőskulccsal

TERMÉKTULAJDONSÁGOK					MEGRENDÉSI INFORMÁCIÓK				
Specifikáció	Átmérő, min. mm	Átmérő, max. mm	Magasság, mm	Szemcse méret (ek)	Csm. mód	Kisz. egys.	Csomagolási egység	Vonalkód 3 165 140...	Rendelési szám
A 16 P6 B1215	90	110	55	16	U0	1	1	026338	1 608 600 231
A 24 P6 B1215	90	110	55	24	U0	1	1	026345	1 608 600 232
A 36 P6 B1215	90	110	55	36	U0	1	1	026352	1 608 600 233
A 60 P6 B1215	90	110	55	60	U0	1	1	071307	1 608 600 234



Kónuszos csiszoló fazék – kőhöz, műgyanta kötőanyag betonhoz

- ▶ Szilícium-karbid fazékkorong műgyanta kötőanyaggal
- ▶ **Megfelelő** kétkezes sarokcsiszolókhöz, maximális fordulatszám 8.500 ford./perc
- ▶ Befogás 1 603 340 040 szorítóanyával és 1 607 950 004 hajlított körmőskulccsal

C 24 L5 BRT	90	110	55	24	U0	1	1	002875	1 608 600 239
C 30 L5 BRT	90	110	55	30	U0	1	1	026383	1 608 600 240
C 54 L5 BRT	90	110	55	54	U0	1	1	002882	1 608 600 241



Köszűrőkorongok kettős-köszörűgépekhez

Köszűrőkorongok kettős köszörűgépekhez - korund kivitel

- ▶ **Finom** szemcseméretnél: **alkalmas** edzett és edzetlen acél, spirálfúrók (kőzetfúrók nem), gyalukések, vésők, hántolók, pontozók, fűnyíró kések finomköszörülésére
- ▶ **Durva** szemcseméretnél: **alkalmas** edzett és edzetlen acél, laposvésők, gyalukések, vésők, balták stb. előköszörülésére
- ▶ Kerámiakötésű, korund, hengeres kivitel

TERMÉKTULAJDONSÁGOK					MEGRENDÉSI INFORMÁCIÓK				
Specifikáció	Korongátmérő, mm	Vastagság (b1) mm	Furatátmérő mm	Szemcseméret	Csm. mód	Kisz. egys.	Csomagolási egység	Vonalkód 3 165 140...	Rendelési szám
GBG 35-15 Professional									
A 24 Q4 V6	150	20	20	24	C1a	1	1	008990	1 609 201 649
A 60 P4 V6	150	20	20	60	C1a	1	1	009003	1 609 201 650
GSM 175 Professional									
A 36 P4 V6	175	25	32	36	C1a	1	1	084819	2 608 600 109
A 60 P4 V6	175	25	32	60	C1a	1	1	084826	2 608 600 110
GBG 60-20 Professional									
A 36 P4 V6	200	25	32	36	C1a	1	1	084833	2 608 600 111
A 60 P4 V6	200	25	32	60	C1a	1	1	084840	2 608 600 112



Köszűrőkorongok kettős köszörűgépekhez - SiC kivitel

- ▶ **Alkalmaz** kőzetfúrók, keményfémek és keményfémekkel ellátott szerszámok, valamint szürkeöntvény munkadarabok köszörülésére
- ▶ Kerámiakötésű, SiC, hengeres kivitel

GBG 60-20 Professional									
GC 46 M5 VG	200	25	32	46	C1a	1	1	084789	2 608 600 106



Csiszolókorongok Bosch egyenes csiszolókhöz

Csiszolókorongok egyenes csiszolókhöz - korund kivitel

- ▶ **Alkalmos** durva csiszolási munkákra acélon vagy szürkeöntvényen
- ▶ Műgyanta kötőanyaggal, korund, kétoldalú kúpos kivitel

TERMÉKTULAJDONSÁGOK						MEGRENDÉSI INFORMÁCIÓK				
Specifikáció	Korongátmérő, mm	Vastagság (b1) mm	Vastagság (b2) mm	Furatátmérő mm	Szemcseméret	Csm. mód	Kisz. egys.	Csomagolási egység	Vonalkód 3 165 140...	Rendelési szám
Kimondottan szürkeöntvényhez										
A 24 Q6 B1175	100	27	32	20	24	U0	1	1	051385	1 608 600 059
GGS 6 S Professional										
A 24 Q6 B1175	125	26	32	20	24	U0	1	1	057301	1 608 600 069

Csiszolókorongok egyenes csiszolókhöz - SiC kivitel

- ▶ **Alkalmos** durva csiszolási munkákra szürkeöntvényen
- ▶ Műgyanta kötőanyaggal, SiC, kétoldalú kúpos kivitel











GGS 6 S Professional										
A 20 Q6 B1175	125	26	32	20	20	U0	1	1	127875	1 608 600 068



DRÓTKEFÉK

Sarokcsiszolóhoz és fúrókhoz.



Oldalszám	294	296	297	298	300	301	306
Dróttípus	 	 		 	 		
Drót vastagság mm	0.30	0.30 – 0.50	0.30	0.20 – 0.50	0.20 – 0.35	0.20	1.00 / 1.10
X-LOCK	✓	✓	✓	-	-	-	-

KEFETÍPUSOK

Ecsetkefe Ø mm	-	-	-	10 – 25	10 – 25	-	-
Fazékkfefe Ø mm	75 – 101	65 – 100	70 / 75	50 – 70	50 / 60	50	50 / 75
Kúpos kefe Ø mm	100 / 115	100 / 115	-	-	-	-	-
Drótkorong Ø mm	115	115	-	30 – 100	30 – 100	75 / 80	75 / 100

SZERSZÁMOK

Sarokcsiszoló	M14/M10	M14/M10	M14/M10	-	-	-	-
Fúró	-	-	-	Ø 6 mm	Ø 6 mm	Ø 6 mm	Ø 6 mm

ANYAGOK

Fém	✓	✓	✓	✓	✓	✓	✓
Rozsdamentes acél	-	✓	-	-	✓	-	-
Nemvasfémek	-	-	✓	-	-	✓	-
Fa	-	-	✓	-	-	✓	✓
Festék	-	-	✓	-	-	✓	✓
PVC	-	-	-	-	-	-	✓

DRÓTTÍPUS



Hullámosított
huzal



Fonott huzal

KEFÉK – MEGOLDÁS MINDEN ALKALMAZÁSHOZ

Használható sarokcsiszolókhöz és fúrókhoz.

MEGFELELŐ KEFE AZ OPTIMÁLIS MUNKAVÉGZÉSHEZ KÜLÖNBÖZŐ SZERSZÁMOKKAL

X-LOCK és M14 sarokcsiszolókhöz, Ø 6 mm-es befogószár fúrókhoz



OPTIMÁLIS MEGOLDÁS KIS ÉS NAGY IGÉNYBEVÉTELŰ ALKALMAZÁSOKHOZ

Fonott és hullámosított huzal különböző vastagságokban

KÜLÖNBÖZŐ ANYAGOKKAL VALÓ FELHASZNÁLÁS

Acél, rozsdamentes acél, nemvasfémek, fa, festék, PVC

X-LOCK

X-LOCK acél kefék

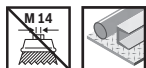

► A kefék cseréje gyors és kényelmes a kulcs nélküli X-LOCK rendszernek köszönhetően.

TERMÉKTULAJDONSÁGOK					MEGRENDÉLÉSI INFORMÁCIÓK				
Átmérő, mm	Huzalvastagság mm	Max. fordulatszám, ford/perc	Kefeszélesség, mm	Sarokcsiszolóhoz, minimális Ø (mm)	Csm. mód	Kisz. egys.	Csomagolási egység	Vonalkód 3 165 140...	Rendelési szám
75	0,35	12.500	-	125	C1a	1	1	954129	2 608 620 726
75	0,5	12.500	-	125	C1a	1	1	954136	2 608 620 727

heavy **Metal**



Drótkefecséze – fonott drót

Használható közepes és nagy fémfelületek komoly igénybevételt jelentő tisztítására, pl. erős rozsdá, alvázvédelem, festék, lakk eltávolításához.

Használható X-LOCK sarokcsiszolókhöz



X-LOCK acél kefék

TERMÉKTULAJDONSÁGOK					MEGRENDELÉSI INFORMÁCIÓK				
Átmérő, mm	Huzalvastagság mm	Max. fordulatszám, ford/perc	Kefezélesség, mm	Sarokcsiszolóhoz, minimális Ø (mm)	Csm. mód	Kisz. egys.	Csomagolási egység	Vonalkód 3 165 140...	Rendelési szám

clean  Metal

Drótkefecséze – hullámosított drót

Használható közepes méretű és nagyobb fémfelületek kis és közepes igénybevételt jelentő tisztítására, pl. rozsdá, festék és egyéb bevonatok eltávolítására, érdesítésre, mattításra, valamint zsaludeszkák és burkolatok tisztítására.

Használható X-LOCK sarokcsiszolókhöz

75	0,3	12.500	-	125	C1a	1	1	954112	2 608 620 725
----	-----	--------	---	-----	-----	---	---	--------	----------------------

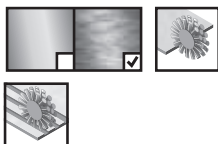
heavy  Metal

Drótkorong – fonott drót

Hegesztési varratok tisztítására **ideális**.

Használható kisebb fémfelületek nagy igénybevételt jelentő tisztítására, nagy kerületi sebesség mellett; alkalmas élek és hornyok tisztítására, pl. erős rozsdá, festék, valamint salak, sorja és reve eltávolítására.

Használható X-LOCK sarokcsiszolókhöz

115	0,5	12.500	12	-	C1a	1	1	954174	2 608 620 731
-----	-----	--------	----	---	-----	---	---	--------	----------------------

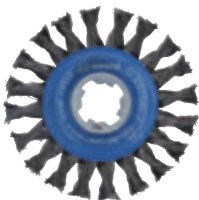
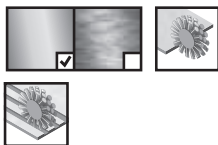
clean  Metal

Tárcsás drótkefe – hullámosított drót

Alkalmas hegesztési varratok elszíneződésének eltávolítására.

Használható kisebb fémfelületek kis és közepes igénybevételt jelentő tisztítására, nagy kerületi sebesség mellett; alkalmas élek és hornyok tisztítására, pl. rozsdá és festék eltávolítására, érdesítésre, mattításra.

Használható X-LOCK sarokcsiszolókhöz

115	0,3	12.500	-	-	C1a	1	1	954181	2 608 620 732
-----	-----	--------	---	---	-----	---	---	--------	----------------------



X-LOCK rozsdamentes acél kefék

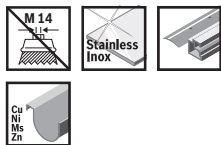

► A kefék cseréje gyors és kényelmes a kulcs nélküli X-LOCK rendszernek köszönhetően.

TERMÉKTULAJDONSÁGOK				MEGRENDÉLÉSI INFORMÁCIÓK			
Átmérő, mm	Huzalvastagság mm	Max. fordulatszám, ford/perc	Sarokcsiszolóhoz, minimális Ø (mm)	Csm. mód	Kisz. egys.	Csomagolási egység	Vonalkód 3 165 140...
							Rendelési szám

heavy **Inox**



Drótkefecséze – fonott drót, rozsdamentes

Használható közepes és nagy felületű rozsdamentes acél, alumínium és nemvas fémtárgyak nagy igénybevételt jelentő tisztításához, például erős rozsdá, festék és lakk eltávolításához.

Használható X-LOCK sarokcsiszolókhöz

75	0,5	12.500	125	C1a	1	1	954150	2 608 620 729
----	-----	--------	-----	-----	---	---	--------	----------------------



clean **Inox**



Drótkefecséze – hullámosított drót, rozsdamentes

Használható közepes méretű és nagyobb fémfelületek, rozsdamentes acél, alumínium és nemvasfémek kis és közepes igénybevételt jelentő tisztítására, pl. rozsdá, festék és egyéb bevonatok eltávolítására, érdesítésre, mattításra, valamint texturálásra.

Használható X-LOCK sarokcsiszolókhöz

75	0,3	12.500	125	C1a	1	1	954143	2 608 620 728
----	-----	--------	-----	-----	---	---	--------	----------------------



heavy **Inox**

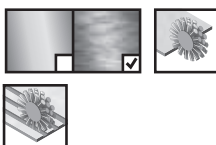

Tárcsás drótkefe – fonott drót, rozsdamentes

Alkalmas rozsdamentes acél hegesztési varratainak tisztításához.

Használható kisebb fémfelületek nagy igénybevételt jelentő tisztítására, nagy kerületi sebesség mellett; alkalmas élek és hornyok tisztítására rozsdamentes acél, alumínium és nemvasfémek esetében, pl. erős rozsdá, festék, valamint salak, sorja és reve eltávolítására.

Használható X-LOCK sarokcsiszolókhöz

115	0,5	12.500	-	C1a	1	1	954198	2 608 620 733
-----	-----	--------	---	-----	---	---	--------	----------------------

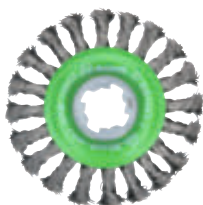

X-LOCK sárgaréz kefék

clean  **Metal** ▶ A kefék cseréje gyors és kényelmes a kulcs nélküli X-LOCK rendszernek köszönhetően.

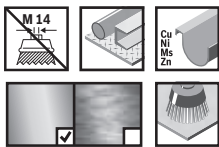

TERMÉKTULAJDONSÁGOK				MEGRENDÉLÉSI INFORMÁCIÓK			
Átmérő, mm	Huzalvastagság mm	Max. fordulatszám, ford/perc	Sarokcsiszolóhoz, minimális Ø (mm)	Csm. mód	Kisz. egys.	Csomagolási egység	Vonalkód 3 165 140...
							Rendelési szám

Drótkefecséze – hullámosított drót, sárgaréz bevonatos

Használható közepes méretű és nagyobb fémfelületek, nemvasfémek kis és közepes igénybevétel jelentő tisztítására, pl. rozsdá, festék és egyéb bevonatok eltávolítására, érdesítésre, mattításra, valamint zsaludeszkák és burkolatok tisztítására.

Használható X-LOCK sarokcsiszolókhöz

Előnye: a sárgaréz bevonatos drót védelmet biztosít a korrózió ellen.



75	0,3	12.500	115	C1a	1	1	954167	2 608 620 730
----	-----	--------	-----	-----	---	---	--------	----------------------

Drótkéfék M 10/M 14-es menettel rendelkező sarokcsiszolókhöz és egyenes csiszolókhöz



Acélkéfék



TERMÉKTULAJDONSÁGOK						MEGRENDÉLÉSI INFORMÁCIÓK				
Átmérő, mm	Huzalvastagság mm	Max. fordulatszám, ford/perc	Kefezélesség, mm	Menet, M	Sarokcsiszolóhoz, minimális Ø (mm)	Csm. mód	Kisz. egys.	Csomagolási egység	Vonalkód 3 165 140...	Rendelési szám

heavy Metal



Drót fazékkorong – fonott drót

Használható közepes és nagy fémfelületek komoly igénybevételt jelentő tisztítására, pl. erős rozsda, alvázvédelem, festék, lakk eltávolításához.

Használható minden M14 menetes sarokcsiszolóval és a GGS 6 S Professional géppel is

75	0,35	12.500	-	14	125	C1a	1	1	631792	2 608 622 099
75	0,5	12.500	-	14	125	C1a	1	1	026628	1 608 622 029
90	0,5	8.500	-	14	150	C1a	1	1	003124	1 608 614 001
90	0,8	8.500	-	14	150	C1a	1	1	026567	1 608 614 000
100	0,5	8.500	-	14	180	C1a	1	1	036016	2 608 622 010
100	0,8	8.500	-	14	180	C1a	1	1	026574	1 608 614 002

clean Metal



Fazékkéfe – hullámosított drót

Alkalmas könnyű és közepesen nehéz tisztítási munkákhoz közepes méretű és nagy fémfelületeken, mint például bevonatok eltávolítása, rozsdátlanítás, zsaludeszka és homlokzat tisztítása, érdesítés, mattítás, lakkeltávolítás.

Megfelelő a következőhöz: minden, M 14-es menettel ellátott sarokcsiszoló, valamint GGS 6 S Professional

70	0,3	12.500	-	14	125	C1a	1	1	631785	2 608 622 098
100	0,5	8.500	-	14	180	C1a	1	1	026611	1 608 614 011

heavy Metal



Korongkefe – fonott drót

A leginkább alkalmas hegesztési varratok tisztítására.

Alkalmas nehéz tisztítási munkákra nagy kerületi sebességgel kisebb fémfelületeken, hornyokban vagy peremeken, mint például vastag rozsda eltávolítása, lakkeltávolítás, salakeltávolítás, sorjátlanítás, révézés.

Megfelelő a következőhöz: minden, M 14-es menettel ellátott sarokcsiszoló, valamint GGS 6 S Professional

115	0,5	12.500	12	14	-	C1a	1	1	087254	2 608 622 059
-----	-----	--------	----	----	---	-----	---	---	--------	---------------

Acélkéfék

TERMÉKTULAJDONSÁGOK						MEGRENDÉLÉSI INFORMÁCIÓK					
Átmérő, mm	Huzalvastagság mm	Max. fordulatszám, ford/perc	Kefeszélesség, mm	Menet, M	Sarokcsiszolóhoz, minimális Ø (mm)	Csm. mód	Kisz. egys.	Csomagolási egység	Vonalkód 3 165 140...	Rendelési szám	

clean  Metal

Korongkefe – hullámosított drót

A leginkább alkalmas a futtatási szín eltávolítására hegesztési varratokon.

Alkalmas könnyű és közepesen nehéz tisztítási munkákra nagy kerületi sebességgel kisebb fémfelületeken, hornyokban vagy peremeken, mint például rozsdaeltávolítás, érdesítés, mattítás, lakkeltávolítás.

Megfelelő a következőhöz: minden, M 14-es menettel ellátott sarokcsiszoló, valamint GGS 6 S Professional

115	0,3	11.000	-	14	-	C1a	1	1	631808	2 608 622 100
-----	-----	--------	---	----	---	-----	---	---	--------	---------------

heavy  Metal

Kúpos kefe – fonott huzal

Ideális a nehezen elérhető helyeken való munkavégzésre (a kefe kúpos alakja miatt).

Használható kisebb fémfelületek nagy igénybevételt jelentő tisztítására, nagy kerületi sebesség mellett; alkalmas élek és hornyok tisztítására, pl. erős rozsdá, festék, valamint salak, sorja és reve eltávolítására hegesztési varratok tisztítására.

Használható minden M14 menetes sarokcsiszolóval és a GGS 6 S Professional géppel is

100	0,5	12.500	12	14	-	C1a	1	1	036023	2 608 622 011
115	0,5	12.500	-	14	-	C1a	1	1	087247	2 608 622 058

clean  Metal

Kúpos kefe – hullámosított huzal

Ideális a nehezen elérhető helyeken való munkavégzésre (a kefe kúpos alakja miatt).

Használható kisebb fémfelületek kis és közepes igénybevételt jelentő tisztítására nagy kerületi sebesség mellett; alkalmas élek és hornyok tisztítására, pl. rozsdá és festék eltávolítására, érdesítésre, mattításra, hegesztési varratok elszíneződött rétegének eltávolítására.

Használható minden M14 menetes sarokcsiszolóval és a GGS 6 S Professional géppel is

100	0,3	12.500	-	14	-	C1a	1	1	087230	2 608 622 057
115	0,3	12.500	-	14	-	C1a	1	1	631815	2 608 622 101



Nemesacél kefék



TERMÉKTULAJDONSÁGOK					MEGRENDELÉSI INFORMÁCIÓK				
Átmérő, mm	Huzalvastagság mm	Max. fordulatszám, ford/perc	Menet, M	Sarokcsiszolóhoz, minimális Ø (mm)	Csm. mód	Kisz. egys.	Csomagolási egység	Vonalkód 3 165 140...	Rendelési szám

heavy **for** Inox

Fazékkéfe – fonott drót, rozsdamentes

Alkalmas nehéz tisztítási munkákra közepes méretű és nagy nemesacél, alumínium és színesfém felületeken, mint például vastag rozsa eltávolítása vagy lakk, ill. festék lemunkálása.

Megfelelő a következőhöz: minden, M 14-es menettel ellátott sarokcsiszoló, valamint GGS 6 S Professional

65	0,35	12.500	14	125	C1a	1	1	631846	2 608 622 104
75	0,5	12.500	14	125	C1a	1	1	087261	2 608 622 060
100	0,35	8.500	14	180	C1a	1	1	631853	2 608 622 105

clean **for** Inox

Fazékkéfe – hullámosított drót, rozsdamentes

Alkalmas könnyű és közepesen nehéz tisztítási munkákra közepes méretű és nagy nemesacél, alumínium és színesfém felületeken, mint például bevonatok eltávolítása, rozsdátlanítás, érdesítés, mattítás, lakkeltávolítás, felületszerkezetek kialakítása.

Megfelelő a következőhöz: minden, M 14-es menettel ellátott sarokcsiszoló, valamint GGS 6 S Professional

65	0,3	12.500	14	115	C1a	1	1	087278	2 608 622 061
75	0,3	12.500	14	125	C1a	1	1	631822	2 608 622 102

Megfelelő a következőhöz: minden, M 14-es menettel ellátott sarokcsiszoló, valamint GGS 6 S Professional

Fazékkéfe – hullámosított drót, rozsdamentes

Alkalmas könnyű és közepesen nehéz tisztítási munkákra közepes méretű és nagy nemesacél, alumínium és színesfém felületeken, mint például bevonatok eltávolítása, rozsdátlanítás, érdesítés, mattítás, lakkeltávolítás, felületszerkezetek kialakítása.

100	0,3	8.500	14	180	C1a	1	1	631839	2 608 622 103
-----	-----	-------	----	-----	-----	---	---	--------	----------------------

heavy **for** Inox

Korongkefe – fonott drót, rozsdamentes

A leginkább alkalmas hegesztési varratok tisztítására rozsdamentes acélon.

Alkalmas nehéz tisztítási munkákra nagy kerületi sebességgel kisebb nemesacél, alumínium vagy színesfém felületeken, hornyokban vagy peremeken, mint például vastag rozsa eltávolítása, lakkeltávolítás, salakeltávolítás, sorjátlanítás, révezés.

Megfelelő a következőhöz: minden, M 14-es menettel ellátott sarokcsiszoló, valamint GGS 6 S Professional

115	0,5	12.500	14	-	C1a	1	1	631860	2 608 622 106
-----	-----	--------	----	---	-----	---	---	--------	----------------------

clean **for** Inox

Korongkefe – hullámosított drót, rozsdamentes

A leginkább alkalmas a futtatási szín eltávolítására hegesztési varratok esetén rozsdamentes acélon.

Alkalmas könnyű és közepesen nehéz tisztítási munkákra nagy kerületi sebességgel kisebb nemesacél, alumínium vagy színesfém felületeken, hornyokban vagy peremeken, mint például rozsdaeltávolítás, érdesítés, mattítás, lakkeltávolítás, felületek szerkezetkialakítása.

Megfelelő a következőhöz: minden, M 14-es menettel ellátott sarokcsiszoló, valamint GGS 6 S Professional

115	0,3	8.500	14	-	C1a	1	1	631877	2 608 622 107
-----	-----	-------	----	---	-----	---	---	--------	----------------------

Nemesacél kefék

TERMÉKTULAJDONSÁGOK					MEGRENDELÉSI INFORMÁCIÓK				
Átmérő, mm	Huzalvastagság mm	Max. fordulatszám, ford/perc	Menet, M	Sarokcsiszolóhoz, minimális Ø (mm)	Csm. mód	Kisz. egys.	Csomagolási egység	Vonalkód 3 165 140...	Rendelési szám

heavy  Inox**Kúpos kefe – fonott drót, rozsdamentes**

Ideális a nehezen elérhető helyeken való munkavégzésre (a kefe kúpos alakja miatt).

Használható kisebb fémfelületek nagy igénybevételt jelentő tisztítására, nagy kerületi sebesség mellett; alkalmas élek és hornyok tisztítására rozsdamentes acél, alumínium és nemvasfémek esetében, pl. erős rozsdá, festék, valamint salak, sorja és reve eltávolítására, hegesztési varratok tisztítására.

Használható minden M14 menetes sarokcsiszolóval és a GGS 6 S Professional géppel is

115	0,35	12.500	14	-	C1a	1	1	631891	2 608 622 109
-----	------	--------	----	---	-----	---	---	--------	----------------------

clean  Inox**Kúpos kefe – hullámosított, rozsdamentes**

Ideális a nehezen elérhető helyeken való munkavégzésre (a kefe kúpos alakja miatt).

Alkalmas könnyű és közepes igénybevételt jelentő tisztítási munkákhoz nagy kerületi sebességgel, kisebb felületeken, hornyokban vagy éleken rozsdamentes acélon, alumíniumon vagy színesfémen, mint például rozsdá eltávolítása, érdesítés, mattítás, festékeltávolítás, texturálás, hegesztési varratok elszíneződésének eltávolítása.

Használható minden M14 menetes sarokcsiszolóval és a GGS 6 S Professional géppel is

100	0,35	12.500	14	-	C1a	1	1	631884	2 608 622 108
-----	------	--------	----	---	-----	---	---	--------	----------------------

Rézkefék

clean  Metal**Fazékkefe – hullámosított drót, sárgaréz-bevonatú**

Alkalmas könnyű és közepesen nehéz tisztítási munkákhoz közepes méretű és nagy fém- és színesfém-felületeken, mint például bevonatok eltávolítása, rozsdátlanítás, zsaludeszka és homlokzat tisztítása, érdesítés, mattítás, lakkeltávolítás.

Megfelelő a következőhöz: sarokcsiszolók M 10-es vagy M 14-es menettel, GGS 6 S Professional

Előny: korrózióvédelem a sárgaréz-bevonatú drót következtében.

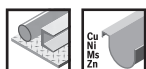

70	0,3	12.500	14	115	C1a	1	1	003131	1 608 614 020
75	0,3	12.500	10	125	C1a	1	1	102704	2 608 622 062

Drótkéfék fúrógépekhez (6 mm-es szár)



Acélkéfék

TERMÉKTULAJDONSÁGOK				MEGRENDELÉSI INFORMÁCIÓK				
Átmérő, mm	Huzalvastagság mm	Max. fordulatszám, ford/perc	Kefezélesség, mm	Csm. mód	Kisz. egys.	Csomagolási egység	Vonalkód 3 165 140...	Rendelési szám
Fazékkéfe – fonott drót								
Alkalmas nehéz tisztítási munkákra kis és közepes méretű fémfelületeken, mint például vastag rozsdá vagy alvázvédelem eltávolítása, lakk vagy festék lemunkálása.								
65	0,5	4.500	-	C1d	1	1	082099	2 608 622 050

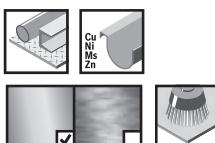
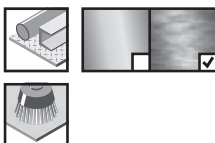

Fazékkéfe – hullámosított drót

Alkalmas könnyű és közepesen nehéz tisztítási munkákhoz kis és közepes méretű fémfelületeken, mint például bevonatok eltávolítása, rozsdátlanítás, zsaludeszka és homlokzat tisztítása, érdesítés, mattítás, lakkeltávolítás.

50	0,2	4.500	-	C1d	1	1	049832	2 608 622 022
50	0,3	4.500	-	C1d	1	1	035972	2 608 622 006
70	0,2	4.500	-	C1d	1	1	004527	1 609 200 271
70	0,3	4.500	-	C1d	1	1	004510	1 609 200 270

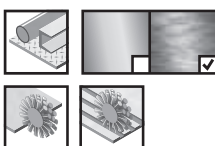

Korongkéfe – fonott drót

A leginkább alkalmas hegesztési varratok tisztítására.

Alkalmas nehéz tisztítási munkákra kis fémfelületeken, hornyokban vagy peremeken, mint például vastag rozsdá eltávolítása, lakkeltávolítás, salakeltávolítás, sorjátlanítás, révézés.

75	0,5	4.500	13	C1d	1	1	631938	2 608 622 113
----	-----	-------	----	-----	---	---	--------	----------------------



Acélkéfék

TERMÉKTULAJDONSÁGOK				MEGRENDÉLÉSI INFORMÁCIÓK				
Átmérő, mm	Huzalvastagság mm	Max. fordulatszám, ford/perc	Kefeszelesség, mm	Csm. mód	Kisz. egys.	Csomagolási egység	Vonalkód 3 165 140...	Rendelési szám
Korongkefe – hullámosított drót								
A leginkább alkalmas a futtatási szín eltávolítására hegesztési varratokon.								
Alkalmas könnyű és közepesen nehéz tisztítási munkákra kis fémfelületeken, hornyokban vagy peremeken, mint például rozsdaeltávolítás, érdesítés, mattítás, lakkeltávolítás.								
30	0,2	4.500	6	C1d	1	1	631907	2 608 622 110
50	0,2	4.500	15	C1d	1	1	631914	2 608 622 111
50	0,3	4.500	8	C1d	1	1	631921	2 608 622 112
75	0,2	4.500	10	C1d	1	1	041119	1 608 622 015
75	0,3	4.500	16	C1d	1	1	082129	2 608 622 053
75	0,3	4.500	8	C1d	1	1	035989	2 608 622 007
100	0,2	4.500	10	C1d	1	1	004558	1 609 200 274
100	0,3	4.500	10	C1d	1	1	004541	1 609 200 273

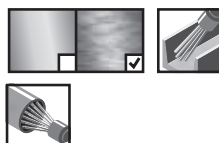
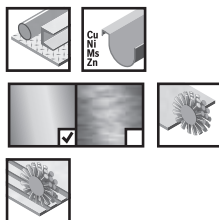
**Ecsetkefe – fonott huzal**

Ideális a nagyon nehezen elérhető területeken való munkavégzésre.

Alkalmas közepes igénybevételt jelentő tisztítási munkákra sarkokban, csövek és profilok belső felületén, mint például vastag rozsda, festék vagy lakk eltávolítása.

10	0,35	4.500	-	C1d	1	1	631952	2 608 622 115
19	0,35	4.500	-	C1d	1	1	631969	2 608 622 116

Ecsetkefe – hullámosított huzal

Ideális a nagyon nehezen elérhető területeken való munkavégzésre.

Alkalmas könnyű tisztítási munkákra sarkokban, csövek és profilok belső felületének megmunkálására, például rozsda eltávolítására, érdesítésre, mattításra, festékeltávolításra.

15	0,2	4.500	-	C1d	1	1	631945	2 608 622 114
25	0,3	4.500	-	C1d	1	1	004503	1 609 200 269

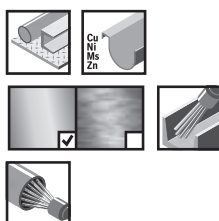

Nemesacél kefék



TERMÉKTULAJDONSÁGOK				MEGRENDÉLÉSI INFORMÁCIÓK				
Átmérő, mm	Huzalvastagság mm	Max. fordulatszám, ford/perc	Kefezélesség, mm	Csm. mód	Kisz. egys.	Csomagolási egység	Vonalkód 3 165 140...	Rendelési szám

Fazékkéfe – hullámosított drót

Alkalmas könnyű és közepesen nehéz tisztítási munkákra kis és közepes méretű nemesacél, alumínium és színesfém felületeken, mint például bevonatok eltávolítása, rozsdátlanítás, érdesítés, mattítás, lakkeltávolítás, felületszerkezetek kialakítása.

50	0,3	4.500	-	C1d	1	1	631976	2 608 622 117
----	-----	-------	---	-----	---	---	--------	----------------------

Fazékkéfe – hullámosított drót

Alkalmas könnyű és közepesen nehéz tisztítási munkákra kis és közepes méretű nemesacél, alumínium és színesfém felületeken, mint például bevonatok eltávolítása, rozsdátlanítás, érdesítés, mattítás, lakkeltávolítás, felületszerkezetek kialakítása.

60	0,3	4.500	-	C1d	1	1	631983	2 608 622 118
----	-----	-------	---	-----	---	---	--------	----------------------

Korongkefe – fonott drót

A leginkább alkalmas hegesztési varratok tisztítására rozsdamentes acélon.

Alkalmas nehéz tisztítási munkákra kis nemesacél, alumínium vagy színesfém felületeken, hornyokban vagy peremeken, mint például vastag rozsdá eltávolítása, lakkeltávolítás, salakeltávolítás, sorjátlanítás, révézés.

70	0,35	4.500	14	C1d	1	1	632058	2 608 622 125
----	------	-------	----	-----	---	---	--------	----------------------

Korongkefe – hullámosított drót

A leginkább alkalmas a futtatási szín eltávolítására hegesztési varratok esetén rozsdamentes acélon.

Alkalmas könnyű és közepesen nehéz tisztítási munkákra kis nemesacél, alumínium vagy színesfém felületeken, hornyokban vagy peremeken, mint például rozsdáeltávolítás, érdesítés, mattítás, lakkeltávolítás, felületek szerkezetkialakítása.

30	0,3	4.500	6	C1d	1	1	631990	2 608 622 119
50	0,2	4.500	15	C1d	1	1	632003	2 608 622 120
70	0,3	4.500	10	C1d	1	1	632010	2 608 622 121
70	0,3	4.500	15	C1d	1	1	632027	2 608 622 122
80	0,2	4.500	10	C1d	1	1	632034	2 608 622 123
100	0,3	4.500	10	C1d	1	1	632041	2 608 622 124

Ecsetkefe – fonott huzal

Ideális a nagyon nehezen elérhető helyek megmunkálására rozsdamentes acélon.

Alkalmas közepes igénybevételű jelentő tisztítási munkákra sarkokban, rozsdamentes acél, alumínium vagy színesfém csövek és profilok belső felületének megmunkálására, például vastag rozsdá, festék vagy lakk eltávolítására.

10	0,35	4.500	-	C1d	1	1	632089	2 608 622 128
19	0,35	4.500	-	C1d	1	1	632096	2 608 622 129



Nemesacél kefék

TERMÉKTULAJDONSÁGOK				MEGRENDELÉSI INFORMÁCIÓK				
Átmérő, mm	Huzalvastagság mm	Max. fordulatszám, ford/perc	Kefeszélesség, mm	Csm. mód	Kisz. egys.	Csomagolási egység	Vonalkód 3 165 140...	Rendelési szám
15	0,2	4.500	-	C1d	1	1	632065	2 608 622 126
25	0,3	4.500	-	C1d	1	1	632072	2 608 622 127

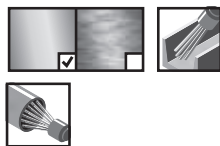
**Ecsetkefe – hullámosított huzal**

Ideális a nagyon nehezen elérhető helyek megmunkálására rozsdamentes acélon.

Alkalmas könnyű tisztítási munkákra sarkokban, rozsdamentes acél, alumínium vagy színesfém csövek és profilok belső felületének megmunkálására, például rozsdá eltávolítása, érdesítés, mattítás, festékeltávolítás.

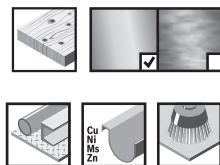

Rézkefék

**Fazéckefe – hullámosított drót, sárgaréz-bevonatú**

Alkalmas könnyű és közepesen nehéz tisztítási munkákhoz kis és közepes méretű fém- és színesfém-felületeken, mint például bevonatok eltávolítása, rozsdátlanítás, zsaluezeka és homlokzat tisztítása, érdesítés, mattítás, lakkeltávolítás, famegmunkálás.

Előny: korrózióvédelem a sárgaréz-bevonatú drót következtében.

50	0,2	4.500	-	C1d	1	1	035996	2 608 622 008
----	-----	-------	---	-----	---	---	--------	----------------------

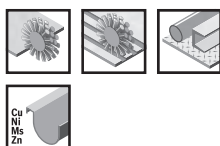
**Korongkefe – hullámosított drót, sárgaréz-bevonatú**

A leginkább alkalmas a futtatási szín eltávolítására hegesztési varratokon.

Alkalmas könnyű és közepesen nehéz tisztítási munkákra kis fém- vagy színesfém-felületeken, hornyokban vagy peremeken, mint például rozsdáeltávolítás, érdesítés, mattítás, lakkeltávolítás, famegmunkálás.

Előny: korrózióvédelem a sárgaréz-bevonatú drót következtében.

75	0,2	4.500	10	C1d	1	1	036009	2 608 622 009
----	-----	-------	----	-----	---	---	--------	----------------------

**Korongkefe – hullámosított drót, sárgaréz-bevonatú**

A leginkább alkalmas a futtatási szín eltávolítására hegesztési varratokon.

Alkalmas könnyű és közepesen nehéz tisztítási munkákra kis fém- vagy színesfém-felületeken, hornyokban vagy peremeken, mint például rozsdáeltávolítás, érdesítés, mattítás, lakkeltávolítás, famegmunkálás.

Előny: korrózióvédelem a sárgaréz-bevonatú drót következtében.

75	0,2	4.500	16	C1d	1	1	082136	2 608 622 054
----	-----	-------	----	-----	---	---	--------	----------------------

Rézkefék



TERMÉKTULAJDONSÁGOK				MEGRENDELÉSI INFORMÁCIÓK				
Átmérő, mm	Huzalvastagság mm	Max. fordulatszám, ford/perc	Kefezélesség, mm	Csm. mód	Kisz. egys.	Csomagolási egység	Vonalkód 3 165 140...	Rendelési szám
Korongkefe – hullámosított drót, sárgaréz-bevonatú								
A leginkább alkalmas faszerkezet kialakítására.								
80	0,2	4.500	35	C1d	1	1	632102	2 608 622 130

Nejljonkefe korunddal

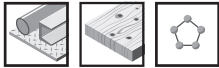
**Fazékkefe – nejlondrót K80 korund csiszolóanyaggal**

Alkalmas lakkeltávolításra, rozsdátlanításra, simításra, mattításra és tisztításra kis és közepes méretű fa, fém és PVC felületeken, faszerkezetek kialakítására.

Ideálisan illeszkedik a munkadarab kontúrjaihoz, anélkül, hogy lényegesen megváltoztatná annak felületét.

Állandó anyageltávolítási teljesítménnyel dolgozik, mivel folyamatosan csiszolószemcsék szabadulnak fel.

50	1	4.500	-	C1d	1	1	082112	2 608 622 052
75	1	4.500	-	C1d	1	1	082105	2 608 622 051

**Korongkefe – nejlondrót K80 korund csiszolóanyaggal**

Alkalmas lakkeltávolításra, rozsdátlanításra, simításra, mattításra és tisztításra kis fa, fém és PVC felületeken, hornyokban vagy peremeken, faszerkezetek kialakítására, valamint futtatási szín eltávolítására nemesacél hegesztési varratokon.

Ideálisan illeszkedik a munkadarab kontúrjaihoz, anélkül, hogy lényegesen megváltoztatná annak felületét.

Állandó anyageltávolítási teljesítménnyel dolgozik, mivel folyamatosan csiszolószemcsék szabadulnak fel.

75	1	4.500	8	C1d	1	1	082150	2 608 622 056
100	1	4.500	8	C1d	1	1	082143	2 608 622 055

Csiszolócsapok egyenes csiszolókhöz és fúrógépekhez

Rögzítési pont – Alumínium-oxid, egyenes csiszolókhöz és fúrókhoz

- ▶ **Megfelelő a következőhöz:** minden befogópatronos egyenes csiszoló és fúrógép
- ▶ Edzetlen és edzett acélhoz
- ▶ Csapalakkok: (a) kerek, (b) félgömbölyű, (c) hengeres, (d) fazék, (e) kúp alakú

TERMÉKTULAJDONSÁGOK				MEGRENDÉSI INFORMÁCIÓK				
Befogózár mm	Szemcseméret	Átmérő, mm	Hosszúság mm	Csm. mód	Kisz. egys.	Csomagolási egység	Vonalkód 3 165 140...	Rendelési szám
5 darabos rögzítési pont készlet								
6 (a)	60	25	24	C1d	5	1	004565	1 609 200 286
6 (b)	60	15	30					
6 (c)	60	15	30					
6 (d)	60	25	25					
6 (e)	60	20	25					
Rögzítési pont Hengeres, kemény								
6	60	20	26	P0b	1	1	047814	2 608 620 012
Rögzítési pont Hengeres, közepesen kemény								
6	60	20	25	P0b	1	1	047784	1 608 620 056
6	60	25	20	P0b	1	1	047777	1 608 620 055
Rögzítési pont Kúpos, közepesen kemény								
6	60	20	25	P0b	1	1	047838	2 608 620 014





6 309

KÖRFŰRÉSZLAPOK

Páratlan pontosság

Gondoskodj szerszámaidról. Bosch professzionális tartozékok.



KÖRFŰRÉSZLAPOK FAMEGDMUNKÁLÁSI ALKALMAZÁSOKHOZ

Nagy vágási pontosság és kiemelkedő fűrészlap élettartam.



Best for Wood Expert for Wood Expert for Wood Standard for Wood Optiline Wood Speedline Wood

	Best for Wood	Expert for Wood	Expert for Wood	Standard for Wood	Optiline Wood	Speedline Wood
Oldalszám	314	327	321	354	349	352
Akkumulátoros fűrészhez optimalizálva	-		-		-	-
Átmérő mm	165 – 500	120 – 305	120 – 450	85 – 305	85 – 400	130 – 400

SZERSZÁMOK

Kézi / Merülő	✓	✓	✓	✓	✓	✓
Gérvágó	✓	✓	✓	✓	✓	-
Asztal	✓	✓	✓	✓	✓	✓
Panelméretezés	✓	-	✓	-	-	-
Kézi szárazfűrészek	-	✓	-	✓	-	-

ANYAGOK

Keményfa és puhafa	✓	✓	✓	✓	✓	✓
Faszerkezet és építőipari kompozitok	-	-	-	-	-	-
Fa panelkompozitok	✓	✓	✓	✓	✓	✓
Rétegelt lemez	✓	✓	✓	✓	✓	✓
Farostlemezek	✓	✓	✓	✓	✓	-
Laminált padló	✓	✓	✓	✓	✓	-



Eco for Wood

Expert for Construct Wood

Construct Wood

Best for Laminated Panel

Expert for Laminated Panel

Expert for Laminated Panel

Best for Laminate

366	330	357	316	333	331	319

-	-	-	-		-	-
---	---	---	---	---	---	---

130 - 305	160 - 235	150 - 700	80 - 350	160 - 254	140 - 350	216 - 305
-----------	-----------	-----------	----------	-----------	-----------	-----------

✓	✓	✓	-	✓	✓	-
✓	-	-	-	-	-	✓
✓	-	✓	✓	✓	✓	-
-	-	-	✓	-	✓	-
-	-	-	-	-	-	-
✓	-	-	-	-	-	-
-	✓	✓	-	-	-	-
✓	✓	✓	-	✓	✓	✓
✓	-	-	✓	-	-	-
✓	-	-	✓	-	-	-
✓	-	-	-	-	-	✓

Tool reference list





KÖRFŰRÉSZLAPOK UNIVERZÁLIS ÉS SPECIÁLIS FELADATOKHOZ

Nagy vágási pontosság és kiemelkedő fűrészlap élettartam.



Best for Multi Material Expert for Multi Material Standard for Multi Material Standard for Multi Material Expert for High Pressure Laminate Expert for Sandwich Panel Expert for Fiber Cement Expert for Fiber Cement

	Best for Multi Material	Expert for Multi Material	Standard for Multi Material	Standard for Multi Material	Expert for High Pressure Laminate	Expert for Sandwich Panel	Expert for Fiber Cement	Expert for Fiber Cement
Oldalszám	320	344	363	365	334	345	347	346
Akkumulátoros fűrészhez optimalizálva	—	—	—		—	—		—
Átmérő mm	165 – 305	210 – 305	130 – 350	85	140 – 305	160 – 450	160 – 305	140 – 305

SZERSZÁMOK

Kézi / Merülő	✓	-	✓	✓	✓	✓	✓	✓
Gérvágó	✓	✓	✓	-	✓	-	✓	✓
Asztal	-	-	✓	-	✓	-	-	-

ANYAGOK

Keményfa és puhafa	✓	✓	✓	✓	-	-	-	-
Fa panelkompozitok	✓	✓	✓	✓	-	-	-	-
Farostlemezek	✓	✓	✓	✓	-	-	-	-
Laminált padló	✓	✓	✓	✓	-	-	-	-
Nagy nyomással sajtolt rétegelt panelek	✓	✓	-	-	✓	-	-	-
Szendvicspanelek	-	-	-	-	-	✓	-	-
Gázbeton	-	-	-	-	-	-	✓	✓
Cementszálalás anyag, Eternit®	-	-	-	-	-	-	✓	✓
Gipszkarton	-	-	-	-	-	-	✓	✓
Tömör felületi anyag	-	-	-	-	✓	-	✓	✓
Alumínium és más nemvasfémek	✓	✓	✓	✓	-	-	-	-
Műanyagok, epoxigyanta	✓	✓	✓	✓	-	-	-	-

KÖRFŰRÉSZLAPOK FÉMMEGMUNKÁLÁSHOZ

Nagy vágási pontosság és kiemelkedő fűrészlap élettartam.



Expert for Aluminium

Expert for Aluminium

Standard for Aluminium

Eco for Aluminium

Expert for Steel

Standard for Steel

Expert for Stainless Steel

Expert for Stainless Steel

	Expert for Aluminium	Expert for Aluminium	Standard for Aluminium	Eco for Aluminium	Expert for Steel	Standard for Steel	Expert for Stainless Steel	Expert for Stainless Steel
Óldalszám	339	336	359	367	341	362	342	343
Akkumulátoros fűrészhez optimalizálva		-		-	-			-
Átmérő mm	120 – 305	140 – 315	136 – 305	130 – 305	160 – 355	136 – 173	136 – 160	185 – 355

6

313

SZERSZÁMOK

Kézi / Merülő	✓	✓	✓	✓	-	-	-	-
Gérvágó	✓	✓	✓	✓	-	-	-	-
Asztal	✓	✓	✓	-	-	-	-	-
Kézi szárazfűrészek	✓	-	✓	-	✓	✓	✓	✓
Száraz gérvágók	-	-	-	-	✓	-	-	✓

ANYAGOK

Acél*	-	-	-	-	✓	✓	✓	✓
Rozsdamentes acél	-	-	-	-	-	-	✓	✓
Alumínium és más nemvasfémek	✓	✓	✓	✓	-	-	-	-
Műanyagok, epoxigyanta	✓	✓	✓	✓	-	-	-	-
Keményfa és puhafa	✓	✓	✓	✓	-	-	-	-
Panelkompozitok	✓	✓	✓	✓	-	-	-	-
Farostlemezek	✓	✓	✓	✓	-	-	-	-
Laminált lapok	✓	✓	✓	✓	-	-	-	-

*Rozsdamentes acélhoz nem alkalmas

Top Precision Best for Wood

Körfűrészlapok merülő- és kézi körfűrészekhez

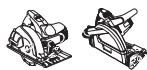

► Precíz, tiszta és halk vágásokhoz bármely fafajtában merülő- és kézi körfűrészekkel.

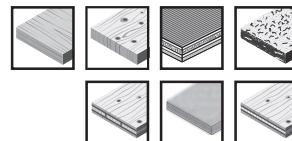

TOP Precision best Wood



ATB

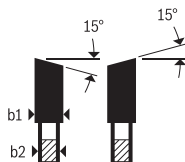
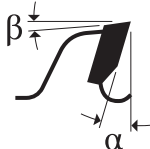

TERMÉKTULAJDONSÁGOK							MEGRENDELÉSI INFORMÁCIÓK					
Külső átmérő mm	Furat mm	Vágáskélesség (b1), mm / törzslapvastagság (b2), mm	Fogszám	Fogforma	Max. fordulatszám (ford./perc)	Homlokszög ° α	Hátszög ° β	Csm. mód	Kisz. egys.	Csomagolási egység	Vonalkód 3 165 140...	Rendelési szám
165	20	1,8/1,3	48	ATB	11.500	5	15	C1a	1	1	636858	2 608 642 384
165	20	1,8/1,3	20	ATB	11.500	15	15	C1a	1	1	636865	2 608 642 385
165	20	1,8/1,3	32	ATB	11.500	10	15	C1a	1	1	636872	2 608 642 386

Körfűrészlapok leszabó-, gérvágó és sínes gérvágó fűrészekhez



► Precíz, tiszta és halk vágásokhoz bármely fafajtában.

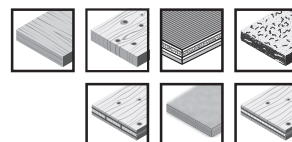

TOP Precision best Wood



ATB

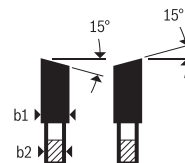
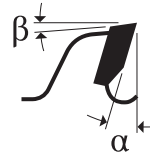

210	30	2,3/1,8	48	ATB	9.000	-5	15	C1c	1	1	574402	2 608 642 100
216	30	2,3/1,8	48	ATB	8.800	-5	15	C1c	1	1	574419	2 608 642 101
254	30	2,3/1,8	60	ATB	7.500	-5	15	C1c	1	1	574426	2 608 642 102
305	30	2,3/1,8	72	ATB	6.200	-5	15	C1c	1	1	574433	2 608 642 103

Körfűrészlapok vízszintes/függőleges lapszabász- és asztali körfűrészekhez

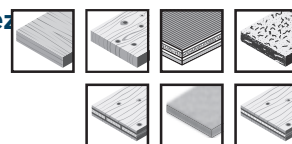
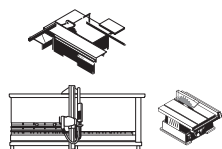

TOP Precision best Wood

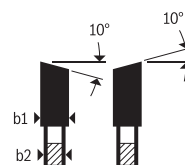
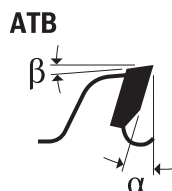
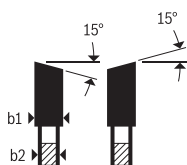

TERMÉKTULAJDONSÁGOK									MEGRENDÉSI INFORMÁCIÓK				
Külső átmérő mm	Furat mm	Vágáshélesség (b1), mm / törzslapvastagság (b2), mm	Fogszám	Fogforma	Max. fordulatszám (ford./perc)	NL/átmérő TKS	Homlokszög ° α	Hátszög ° β	Csm. mód	Kisz. egys.	Csomagolási egység	Vonalkód 3 165 140...	Rendelési szám
250	30	3,2/2,2	40	ATB	7.600	7/42 9/46,4 10/60	15	15	C1c	1	1	574518	2 608 642 111
250	30	3,2/2,2	60	ATB	7.600	7/42 9/46,4 10/60	10	15	C1c	1	1	574525	2 608 642 112
250	30	3,2/2,2	80	ATB	7.600	7/42 9/46,4 10/60	5	18	C1c	1	1	574532	2 608 642 113
300	30	3,2/2,2	48	ATB	6.300	7/42 9/46,4 10/60	15	15	C1c	1	1	574549	2 608 642 114
300	30	3,2/2,2	72	ATB	6.300	7/42 9/46,4 10/60	10	15	C1c	1	1	574563	2 608 642 116
300	30	3,2/2,2	96	ATB	6.300	7/42 9/46,4 10/60	5	18	C1c	1	1	574570	2 608 642 117
315	30	3,2/2,2	72	ATB	6.000	7/42 9/46,4 10/60	10	15	C1c	1	1	574587	2 608 642 118
315	30	3,2/2,2	48	ATB	6.000	7/42 9/46,4 10/60	15	15	C1c	1	1	574594	2 608 642 119
350	30	3,5/2,5	54	ATB	5.400	9/46 10/60	15	15	C1c	1	1	574600	2 608 642 120
350	30	3,5/2,5	84	ATB	5.400	9/46 10/60	10	15	C1c	1	1	574617	2 608 642 121
400	30	4/2,8	60	ATB	4.700	10/60	15	15	C0a	1	1	574624	2 608 642 122
400	30	4/2,8	96	ATB	4.700	10/60	10	15	C0a	1	1	574631	2 608 642 123
450	30	4,4/3	66	ATB	4.200	2/10/60	15	15	C0a	1	1	574648	2 608 642 124
500	30	4,4/3,2	60	ATB	3.800	2/10/80	15	15	C0a	1	1	574655	2 608 642 125
300	30	3,2/2,2	60	ATB	6.300	7/42 9/46,4 10/60	10	15	C1c	1	1	574556	2 608 642 115

Top Precision Best for Laminated Panel

Körfűrészlapok vízszintes/függőleges lapszabász- és asztali körfűrészekhez

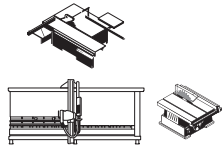

- ▶ Tökéletes vágásokhoz egy- vagy kétoldalt laminált abrazív lapanyagokban.
DH: Leszabófűrészeken történő használatkor előkarcoló lap nem szükséges.

TOP Precision best **LaminatedPanel** abrasive

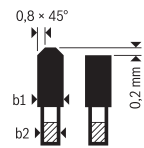
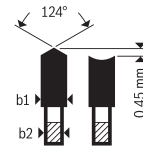
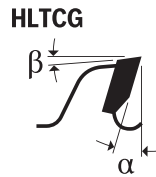
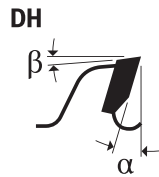

TERMÉKTULAJDONSÁGOK									MEGRENDÉSI INFORMÁCIÓK				
Külső átmérő mm	Furat mm	Vágáshélesség (b1), mm / törzslapvastagság (b2), mm	Fogszám	Fogforma	Max. fordulatszám (ford./perc)	NL/átmérő TKS	Homlokzög ° α	Hátszög ° β	Csm. mód	Kisz. egys.	Csomagolási egység	Vonalkód 3 165 140...	Rendelési szám
250	30	3,2/2,2	48	DH	7.600	7/42 9/46,4 10/60	10	15	C1c	1	1	574440	2 608 642 104
250	30	3,2/2,2	80	HLTCG	7.600	7/42 9/46,4 10/60	5	18	C1c	1	1	574495	2 608 642 109
300	30	3,2/2,2	96	HLTCG	6.300	7/42 9/46,4 10/60	5	18	C1c	1	1	574501	2 608 642 110
303	30	3,2/2,2	60	DH	6.300	7/42 9/46,4 10/60	10	15	C1c	1	1	574464	2 608 642 106
350	30	3,2/2,2	72	DH	5.400	7/42 9/46,4 10/60	10	15	C1c	1	1	574488	2 608 642 108

Körfűrészlapok vízszintes/függőleges lapszabász- és asztali körfűrészekhez

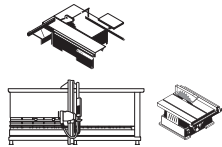

- ▶ Minden egy ill. mindkét oldalán bevonatos és furnérozott panel tökéletes vágásához.

TOP Precision best **LaminatedPanel** fine

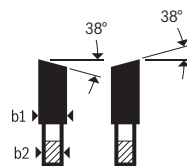
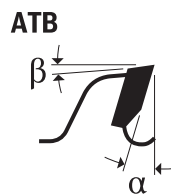

300	30	3,2/2,2	96	ATB	6.300	7/42 9/46,4 10/60	2	25	C1c	1	1	574457	2 608 642 105
-----	----	---------	----	-----	-------	-------------------------	---	----	-----	---	---	--------	---------------

Körfűrészlapok vízszintes/függőleges lapszabász- és asztali körfűrészekhez

TERMÉKTULAJDONSÁGOK									MEGRENDÉSI INFORMÁCIÓK				
Külső átmérő mm	Furat mm	Vágáskélesség (b1), mm / törzslapvastagság (b2), mm	Fogszám	Fogforma	Max. fordulatszám (ford./perc)	NL/átmérő TKS	Homlokszög ° α	Hátszög ° β	Csm. mód	Kisz. egys.	Csomagolási egység	Vonalkód 3 165 140...	Rendelési szám
350	30	3,5/2,5	108	ATB	5.400	9/46,4 10/60	5	25	C1c	1	1	574471	2 608 642 107

Előkaroló lapok vízszintes/függőleges lapszabász körfűrészekhez



- ▶ Állítható elővágó körfűrészlap egy ill. mindkét oldalán bevonatos és furnézott panel tökéletes vágásához.

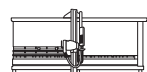

TOP Precision best ^{TOP} Laminated Panel



ES

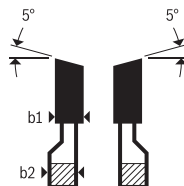
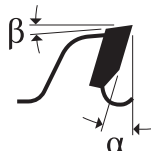

TERMÉKTULAJDONSÁGOK									MEGRENDÉSI INFORMÁCIÓK				
Külső átmérő mm	Furat mm	Vágáskélesség (b1), mm / törzslapvastagság (b2), mm	Fogszám	Fogforma	Max. fordulatszám (ford./perc)	Homlokszög ° α	Hátszög ° β	Csm. mód	Kisz. egys.	Csomagolási egység	Vonalkód 3 165 140...	Rendelési szám	
80	20	2,8/3,6	10+10	ES	23.800	11	17	C1c	1	1	574662	2 608 642 126	
100	20	2,8/3,6	12+12	ES	19.100	11	17	C1c	1	1	574679	2 608 642 127	
100	22	2,8/3,6	12+12	ES	19.100	11	17	C1c	1	1	574686	2 608 642 128	
120	20	2,8/3,6	12+12	ES	15.900	11	17	C1c	1	1	574693	2 608 642 129	
120	22	2,8/3,6	12+12	ES	15.900	11	17	C1c	1	1	574716	2 608 642 130	
125	20	2,8/3,6	12+12	ES	15.200	11	17	C1c	1	1	574709	2 608 642 131	

Kúpos előkaroló lapok vízszintes/függőleges lapszabász körfűrészekhez



- ▶ Kúpos elővágó körfűrészlap egy ill. mindkét oldalán bevonatos és furnézott panel tökéletes vágásához.

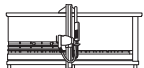

best  **LaminatedPanel**



K-WZ

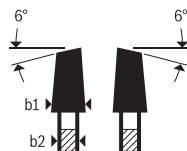
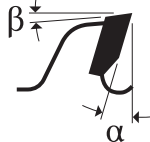

TERMÉKTULAJDONSÁGOK							MEGRENDELÉSI INFORMÁCIÓK					
Külső átmérő mm	Furat mm	Vágásképletezés (b1), mm / mm / törzslapvastagság (b2), mm	Fogszám	Fogforma	Max. fordulatszám (ford./perc)	Homlokszög ° α	Hátszög ° β	Csm. mód	Kisz. egys.	Csomagolási egység	Vonalkód 3 165 140...	Rendelési szám
100	22	3,1/4,3	24	ATB (Con)	15.300	0	15	C1c	1	1	666596	2 608 642 606
125	22	3,1/4,3	24	ATB (Con)	12.000	0	15	C1c	1	1	666619	2 608 642 608

Best for Laminate

Körfűrészlapok leszabó-, gérvágó és sínes gérvágó fűrészekhez



▶ A hosszú élettartamú lap bármely laminált padlófajtához.

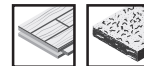

best **Laminate**



HLTCG

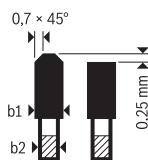
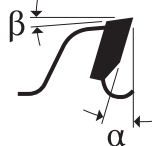

TERMÉKTULAJDONSÁGOK							MEGRENDÉSI INFORMÁCIÓK					
Külső átmérő mm	Furat mm	Vágászélesség (b1), mm / törzslapvastagság (b2), mm	Fogszám	Fogforma	Max. fordulatszám (ford./perc)	Homlokszög ° α	Hátszög ° β	Csm. mód	Kisz. egys.	Csomagolási egység	Vonalkód 3 165 140...	Rendelési szám
216	30	2,5/1,8	60	HLTCG	8.800	5	15	C1c	1	1	579568	2 608 642 133
254	30	2,5/1,8	84	HLTCG	7.500	5	15	C1c	1	1	579575	2 608 642 135
305	30	2,5/1,8	96	HLTCG	6.200	5	18	C1c	1	1	579582	2 608 642 137

Top Precision Best for Multi Material

Körfűrészlapok merülő- és kézi körfűrészekhez



- A kitűnő eredményhez nemvasfémekben, alumíniumban, műanyagokban, epoxiban és fában merülő- és asztali körfűrészekkel.

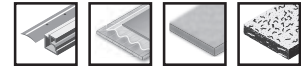

TOP Precision best **MultiMaterial**



HLTCG

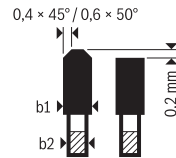
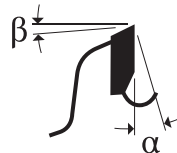

TERMÉKTULAJDONSÁGOK								MEGREDELÉSI INFORMÁCIÓK				
Külső átmérő mm	Furat mm	Vágáshélesség (b1), mm / mm / törzslapvastagság (b2), mm	Fogszám	Fogforma	Max. fordulatszám (ford./perc)	Homlokszög ° α	Hátszög ° β	Csm. mód	Kisz. egys.	Csomagolási egység	Vonalkód 3 165 140...	Rendelési szám
165	20	1,8/1,3	56	HLTCG	11.500	-5	15	C1a	1	1	636889	2 608 642 387
165	20	1,8/1,3	48	HLTCG	11.500	0	17	C1a	1	1	636896	2 608 642 388

Körfűrészlapok leszabó-, gérvágó és sínes gérvágó fűrészekhez



- Kiválóan használható nemvasfémek, alumínium, műanyagok, epoxigyanta és fa vágására.
- A 2 607 001 409 univerzális vágóolaj használata többszörösére növeli az élettartamot fémek, például alumínium vágásakor.

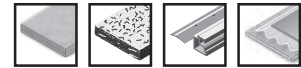

TOP Precision best **MultiMaterial**



TCG

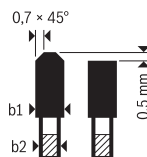
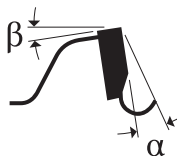

210	30	2,3/1,8	54	HLTCG	9.000	-5	15	C1c	1	1	574365	2 608 642 096
216	30	2,3/1,8	64	HLTCG	8.800	-5	15	C1c	1	1	574372	2 608 642 097
254	30	2,3/1,8	80	HLTCG	7.500	-5	15	C1c	1	1	574389	2 608 642 098
305	30	2,3/1,8	96	HLTCG	6.200	-5	15	C1c	1	1	574396	2 608 642 099

Expert for Wood

Körfűrészlapok merülő és kézi körfűrészekhez



- ▶ Mindenféle fa és faalapú anyagok tiszta és erőfeszítés nélküli, sima darabolásához és harántvágásához. Microteq fogak garantálják a hosszú élettartamot.

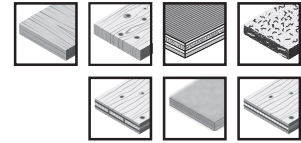

expert **for Wood**

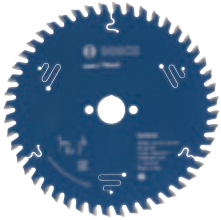

ATB

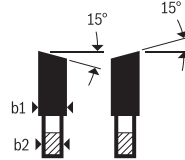
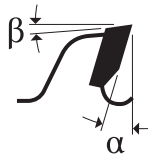

TERMÉKTULAJDONSÁGOK									MEGRENDELÉSI INFORMÁCIÓK				
Külső átmérő mm	Furat mm	Vágáshélesség (b1), mm / törzslapvastagság (b2), mm	Fogszám	Fogforma	Max. fordulatszám (ford./perc)	NL/átmérő TKS	Homlokszög ° α	Hátszög ° β	Csm. mód	Kisz. egys.	Csomagolási egység	Vonalkód 3 165 140...	Rendelési szám
120	20	1,8/1,3	12	ATB	15.900	-	15	15	C1a	1	1	795692	2 608 644 003
120	20	1,8/1,3	40	ATB	15.900	-	5	15	C1a	1	1	795708	2 608 644 004
130	20	2,4/1,6	16	ATB	14.600	2/6/32,5	15	15	C1a	1	1	795715	2 608 644 005
130	20	2,4/1,6	24	ATB	14.600	2/6/32,5	10	15	C1a	1	1	795722	2 608 644 006
130	20	2,4/1,6	36	ATB	14.600	2/6/32,5	5	15	C1a	1	1	795739	2 608 644 007
140	20	1,8/1,3	24	ATB	13.600	2/6/32,5	15	15	C1a	1	1	795746	2 608 644 008
140	20	1,8/1,3	36	ATB	13.600	2/6/32,5	10	15	C1a	1	1	795753	2 608 644 009
140	20	1,8/1,3	42	ATB	13.600	2/6/32,5	5	15	C1a	1	1	795760	2 608 644 010
150	20	2,6/1,6	24	ATB	12.700	2/6/32,5	15	15	C1a	1	1	795777	2 608 644 011
150	20	2,6/1,6	36	ATB	12.700	2/6/32,5	10	15	C1a	1	1	795784	2 608 644 012
160	20	1,8/1,3	24	ATB	11.900	2/6/32,5	15	15	C1a	1	1	795791	2 608 644 013
160	20	1,8/1,3	48	ATB	11.900	2/6/32,5	5	15	C1a	1	1	795814	2 608 644 015
160	20	2,2/1,6	24	ATB	11.900	2/6/32,5	15	15	C1a	1	1	795821	2 608 644 016
160	20	2,2/1,6	36	ATB	11.900	2/6/32,5	10	15	C1a	1	1	795838	2 608 644 017
160	20	2,2/1,6	48	ATB	11.900	2/6/32,5	5	15	C1a	1	1	795845	2 608 644 018
160	20	2,6/1,6	36	ATB	11.900	2/6/32,5	10	15	C1a	1	1	795869	2 608 644 020
160	20	2,6/1,6	48	ATB	11.900	2/6/32,5	5	15	C1a	1	1	795876	2 608 644 021
165	20	2,6/1,6	24	ATB	11.500	2/6/32,5	15	15	C1a	1	1	795883	2 608 644 022
165	20	2,6/1,6	36	ATB	11.500	2/6/32,5	10	15	C1a	1	1	795890	2 608 644 023
165	20	2,6/1,6	48	ATB	11.500	2/6/32,5	5	15	C1a	1	1	795906	2 608 644 024
165	30	2,6/1,6	24	ATB	11.500	2/7/42	15	15	C1a	1	1	795913	2 608 644 025
165	30	2,6/1,6	36	ATB	11.500	2/7/42	10	15	C1a	1	1	795920	2 608 644 026
165	30	2,6/1,6	48	ATB	11.500	2/7/42	5	15	C1a	1	1	795937	2 608 644 027
170	30	2,6/1,6	40	ATB	11.200	2/7/42	10	15	C1a	1	1	795944	2 608 644 028
180	20	2,6/1,6	24	ATB	10.600	2/6/32,5	15	15	C1a	1	1	795951	2 608 644 029
180	20	2,6/1,6	36	ATB	10.600	2/6/32,5	10	15	C1a	1	1	795968	2 608 644 030
180	20	2,6/1,6	48	ATB	10.600	2/6/32,5	5	15	C1a	1	1	795975	2 608 644 031
180	30	2,6/1,6	24	ATB	10.600	2/7/42	15	15	C1a	1	1	795982	2 608 644 032
180	30	2,6/1,6	48	ATB	10.600	2/7/42	5	15	C1a	1	1	796002	2 608 644 034
184	16	2,6/1,6	24	ATB	10.300	2/6/32,5	15	15	C1a	1	1	796019	2 608 644 035
184	16	2,6/1,6	40	ATB	10.300	2/6/32,5	10	15	C1a	1	1	796026	2 608 644 036
184	16	2,6/1,6	56	ATB	10.300	2/6/32,5	5	15	C1a	1	1	796033	2 608 644 037
184	20	2,6/1,6	24	ATB	10.300	2/6/32,5	15	15	C1a	1	1	796040	2 608 644 038
184	20	2,6/1,6	40	ATB	10.300	2/6/32,5	10	15	C1a	1	1	796057	2 608 644 039
184	20	2,6/1,6	56	ATB	10.300	2/6/32,5	5	15	C1a	1	1	796064	2 608 644 040
184	30	2,6/1,6	24	ATB	10.300	2/7/42	15	15	C1a	1	1	796071	2 608 644 041

Körfűrészlapok merülő és kézi körfűrészekhez

TERMÉKTULAJDONSÁGOK									MEGRENDÉLÉSI INFORMÁCIÓK				
Külső átmérő mm	Furat mm	Vágáskélesség (b1), mm / törzslapvastagság (b2), mm	Fogszám	Fogforma	Max. fordulatszám (ford./perc)	NL/átmérő TKS	Homlokszög ° α	Hátszög ° β	Csm. mód	Kisz. egys.	Csomagolási egység	Vonalkód 3 165 140...	Rendelési szám
184	30	2,6/1,6	40	ATB	10.300	2/7/42	15	15	C1a	1	1	796088	2 608 644 042
184	30	2,6/1,6	56	ATB	10.300	2/7/42	5	15	C1a	1	1	796095	2 608 644 043
190	20	2,6/1,6	24	ATB	10.000	2/6/32,5	15	15	C1a	1	1	796101	2 608 644 044
190	20	2,6/1,6	48	ATB	10.000	2/6/32,5	10	15	C1a	1	1	796118	2 608 644 045
190	20	2,6/1,6	56	ATB	10.000	2/6/32,5	5	15	C1a	1	1	796125	2 608 644 046
190	30	2,6/1,6	24	ATB	10.000	2/7/42	15	15	C1a	1	1	796132	2 608 644 047
190	30	2,6/1,6	40	ATB	10.000	2/7/42	10	15	C1a	1	1	796149	2 608 644 048
190	30	2,6/1,6	48	ATB	10.000	2/7/42	10	15	C1a	1	1	796156	2 608 644 049
190	30	2,6/1,6	56	ATB	10.000	2/7/42	5	15	C1a	1	1	796163	2 608 644 050
200	30	2,8/1,8	24	ATB	9.500	2/7/42	15	15	C1a	1	1	796170	2 608 644 051
200	30	2,8/1,8	48	ATB	9.500	2/7/42	10	15	C1a	1	1	796194	2 608 644 053
200	32	2,8/1,8	24	ATB	9.500	2/7/42	15	15	C1a	1	1	796200	2 608 644 054
200	32	2,8/1,8	48	ATB	9.500	2/7/42	10	15	C1a	1	1	796217	2 608 644 055
210	30	2,4/1,8	40	ATB	9.000	2/7/42	10	15	C1a	1	1	796224	2 608 644 056
210	30	2,4/1,8	56	ATB	9.000	2/7/42	5	15	C1a	1	1	796231	2 608 644 057
210	30	2,8/1,8	30	ATB	9.000	2/7/42	15	15	C1a	1	1	796248	2 608 644 058
210	30	2,8/1,8	40	ATB	9.000	2/7/42	10	15	C1a	1	1	796255	2 608 644 059
210	30	2,8/1,8	48	ATB	9.000	2/7/42	10	15	C1a	1	1	796262	2 608 644 060
210	30	2,8/1,8	56	ATB	9.000	2/7/42	5	15	C1a	1	1	796279	2 608 644 061
230	30	2,8/1,8	36	ATB	8.300	2/7/42	15	15	C1a	1	1	796286	2 608 644 062
230	30	2,8/1,8	48	ATB	8.300	2/7/42	10	15	C1a	1	1	796293	2 608 644 063
235	30	2,8/1,8	36	ATB	8.100	2/7/42	15	15	C1a	1	1	796309	2 608 644 064
235	30	2,8/1,8	48	ATB	8.100	2/7/42	10	15	C1a	1	1	796316	2 608 644 065
235	30	2,8/1,8	56	ATB	8.100	2/7/42	10	15	C1a	1	1	796323	2 608 644 066
237	30	2,5/1,8	24	ATB	8.000	2/7/42	15	15	C1a	1	1	796330	2 608 644 067
237	30	2,5/1,8	56	ATB	8.000	2/7/42	10	15	C1a	1	1	796347	2 608 644 068
240	30	2,8/1,8	48	ATB	7.900	2/7/42	10	15	C1a	1	1	796354	2 608 644 069
270	30	2,8/1,8	60	ATB	7.000	2/7/42 2/9,5/ 46,5 2/9/46 2/10/60	10	15	C1a	1	1	796361	2 608 644 070
330	30	3,5/2,2	40	ATB	5.700	2/7/42 2/9,5/ 46,5 2/9/46 2/10/60	10	15	C1a	1	1	796378	2 608 644 071
335	30	3/2,2	40	ATB	5.700	2/7/42 2/9,5/ 46,5 2/9/46 2/10/60	10	15	C1a	1	1	796385	2 608 644 072
350	30	3,5/2,2	24	ATB	5.400	2/7/42	10	15	C1a	1	1	796392	2 608 644 073
355	30	3/2,2	60	ATB	5.300	2/7/42 2/9,5/ 46,5 2/9/46 2/10/60	10	15	C1a	1	1	796408	2 608 644 074
410	30	4,2/2,5	28	ATB	4.600	2/7/42 2/9,5/ 46,5 2/9/46 2/10/60	20	15	C1a	1	1	796422	2 608 644 076
420	30	3,5/2,5	28	ATB	4.500	2/7/42 2/9,5/ 46,5 2/9/46 2/10/60	20	15	C1a	1	1	796439	2 608 644 077
450	30	4,5/3	34	ATB	4.200	2/7/42 2/9,5/ 46,5 2/9/46 2/10/60	20	15	C1a	1	1	796446	2 608 644 078
160	20	1,8/1,3	36	ATB	11.900	2/6/32,5	10	15	C1a	1	1	795807	2 608 644 014

Körfűrészlapok merülő és kézi körfűrészekhez

TERMÉKTULAJDONSÁGOK									MEGRENDELÉSI INFORMÁCIÓK				
Külső átmérő mm	Furat mm	Vágáskélesség (b1), mm / törzslapvastagság (b2), mm	Fogszám	Fogforma	Max. fordulatszám (ford./perc)	NL/átmérő TKS	Homlokszög ° α	Hátszög ° β	Csm. mód	Kisz. egys.	Csomagolási egység	Vonalkód 3 165 140...	Rendelési szám
160	20	2,6/1,6	24	ATB	11.900	2/6/32,5	15	15	C1a	1	1	795852	2 608 644 019
180	30	2,6/1,6	36	ATB	10.600	2/7/42	10	15	C1a	1	1	795999	2 608 644 033
200	30	2,8/1,8	30	ATB	9.500	2/7/42	15	15	C1a	1	1	796187	2 608 644 052
370	30	4,2/2,2	26	ATB	5.100	2/7/42 2/9,5/ 46,5 2/9/46 2/10/60	20	15	C1a	1	1	796415	2 608 644 075

EXPERT FOR WOOD GÉRVÁGÓ FŰRÉSZEKHEZ

Fa és faalapú anyagok tökéletes vágása.



HOSSZÚ ÉLETTARTAM

A saját fejlesztésű, tartós keményfém MicroteQ fogazatának köszönhetően



IDŐTÁLLÓ VÁGÓTELJESÍTMÉNY

A súrlódáscsökkentő, korróziót megakadályozó ProteQtion bevonatának köszönhetően

Körfűrészlapok leszabó, gérvágó és sínes gérvágó fűrészekhez



- Mindenféle fa és faalapú anyagok tiszta és erőfeszítés nélküli, sima vágásához. Microteq fogak garantálják a hosszú élettartamot.

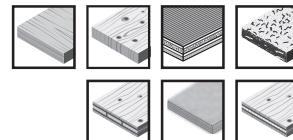

expert **for Wood**

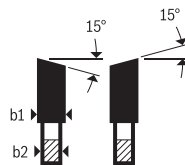
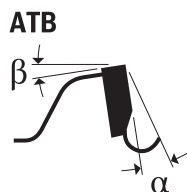

TERMÉKTULAJDONSÁGOK										MEGRENDÉSI INFORMÁCIÓK			
Külső átmérő mm	Furat mm	Vágáshélesség (b1), mm / törzslapvastagság (b2), mm	Fogszám	Fogforma	Max. fordulatszám (ford./perc)	NL/átmérő TKS	Homlokzög ° α	Hátszög ° β	Csm. mód	Kisz. egys.	Csomagolási egység	Vonalkód 3 165 140...	Rendelési szám
210	30	2,4/1,8	48	ATB	9.000	2/7/42	-5	15	C1a	1	1	648219	2 608 642 496
216	30	2,4/1,8	48	ATB	8.800	2/7/42	-5	15	C1a	1	1	648226	2 608 642 497
216	30	2,4/1,8	40	ATB	8.800	2/7/42	-5	15	C1a	1	1	796453	2 608 644 079

Körfűrészlapok leszabó, gérvágó és sínes gérvágó fűrészekhez

TERMÉKTULAJDONSÁGOK									MEGRENDÉLÉSI INFORMÁCIÓK				
Külső átmérő mm	Furat mm	Vágáshélesség (b1), mm / törzslapvastagság (b2), mm	Fogszám	Fogforma	Max. fordulatszám (ford./perc)	NL/átmérő TKS	Homlokszög ° α	Hátszög ° β	Csm. mód	Kisz. egys.	Csomagolási egység	Vonalkód 3 165 140...	Rendelési szám
250	30	2,4/1,8	60	ATB	7.600	2/7/42 2/9,5/ 46,5 2/9/46 2/10/60	-5	15	C1a	1	1	648233	2 608 642 498
250	30	2,4/1,8	40	ATB	7.600	2/9,5/ 46,5 2/9/46 2/10/60 2/7/42	-5	15	C1a	1	1	796460	2 608 644 080
254	30	2,4/1,8	60	ATB	7.500	2/7/42 2/9,5/ 46,5 2/9/46 2/10/60	-5	15	C1a	1	1	650120	2 608 642 530
260	30	2,4/1,8	60	ATB	7.300	2/7/42 2/9,5/ 46,5 2/9/46 2/10/60	-5	15	C1a	1	1	796484	2 608 644 082
300	30	2,4/1,8	72	ATB	6.300	4/12/64 2/9/55	-5	15	C1a	1	1	648240	2 608 642 499
305	30	2,4/1,8	72	ATB	6.200	2/7/42 2/9,5/ 46,5 2/9/46 2/10/60	-5	15	C1a	1	1	650137	2 608 642 531
315	30	2,4/1,8	72	ATB	6.000	2/7/42 2/9,5/ 46,5 2/9/46 2/10/60	-5	15	C1a	1	1	796477	2 608 644 081

Körfűrészlapok asztali körfűrészekhez

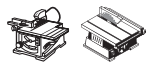

- Fáradságmentes tiszta vágásokhoz minden fafajtában és -anyagban. Microteq anyagú fogak a hosszú élettartam érdekében.

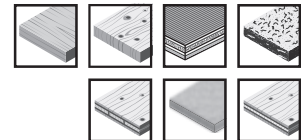
expert **for Wood**

ATB

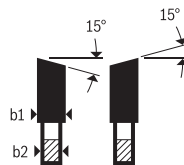
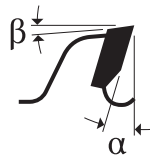

190	30	2/1,3	24	ATB	10.000	2/7/42	15	15	C1a	1	1	796491	2 608 644 083
190	30	2/1,3	40	ATB	10.000	2/7/42	10	15	C1a	1	1	796507	2 608 644 084
190	30	2/1,3	48	ATB	10.000	2/7/42	5	15	C1a	1	1	796514	2 608 644 085
190	Csillag	2,4/1,6	24	ATB	10.000	-	15	15	C1a	1	1	796521	2 608 644 086
190	Csillag	2,4/1,6	48	ATB	10.000	-	5	15	C1a	1	1	796538	2 608 644 087
220	30	2,6/1,6	48	ATB	8.600	2/7/42	10	15	C1a	1	1	796545	2 608 644 088
225	30	2,6/1,6	32	ATB	8.400	2/7/42	15	15	C1a	1	1	796552	2 608 644 089
225	30	2,6/1,6	48	ATB	8.400	2/7/42	10	15	C1a	1	1	796569	2 608 644 090
250	30	2,5/1,8	80	ATB	7.600	2/7/42 2/9,5/ 46,5 2/9/46 2/10/60	5	15	C1a	1	1	648257	2 608 642 500

Körfűrészlapok asztali körfűrészekhez

TERMÉKTULAJDONSÁGOK									MEGREDELÉSI INFORMÁCIÓK				
Külső átmérő mm	Furat mm	Vágáshélesség (b1), mm / törzslapvastagság (b2), mm	Fogszám	Fogforma	Max. fordulatszám (ford./perc)	NL/átmérő TKS	Homlokszög ° α	Hátszög ° β	Csm. mód	Kisz. egys.	Csomagolási egység	Vonalkód 3 165 140...	Rendelési szám
254	30	2,6/1,8	22	ATB	7.500	2/7/42 2/9,5/ 46,5 2/9/46 2/10/60	15	15	C1b	1	1	880909	2 608 644 340
254	30	2,6/1,8	32	ATB	7.500	2/7/42 2/9,5/ 46,5 2/9/46 2/10/60	15	15	C1a	1	1	880916	2 608 644 341
254	30	2,6/1,8	54	ATB	7.500	2/7/42 2/9,5/ 46,5 2/9/46 2/10/60	10	15	C1b	1	1	880923	2 608 644 342
254	30	2,6/1,8	80	ATB	7.500	2/7/42 2/9,5/ 46,5 2/9/46 2/10/60	5	15	C1b	1	1	880930	2 608 644 343
260	30	2,8/1,8	80	ATB	7.300	2/7/42 2/9,5/ 46,5 2/9/46 2/10/60	10	15	C1a	1	1	796576	2 608 644 091
300	30	2,5/1,8	100	ATB	6.300	2/7/42 2/9,5/ 46,5 2/9/46 2/10/60	5	15	C1a	1	1	648264	2 608 642 501

Körfűrészlapok vízszintes/függőleges lapszabász- és asztali körfűrészekhez

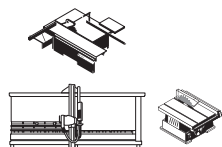

► Hosszú élettartam és állandó kiváló vágási minőség minden fajtában.

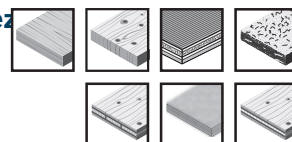

expert **for** Wood

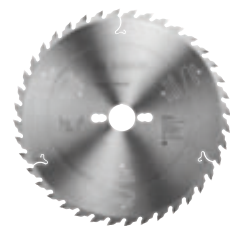

ATB

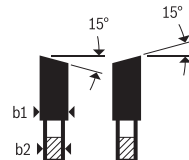
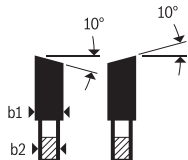
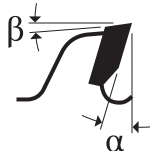

250	30	3,2/2,2	22	ATB	7.600	2/7/42 2/9/46.4 2/10/60	20	15	C1a	1	1	648271	2 608 642 502
250	30	3,2/2,2	40	ATB	7.600	2/7/42 2/9/46.4 2/10/60	15	15	C1a	1	1	648301	2 608 642 505
250	30	3,2/2,2	60	ATB	7.600	2/10/60 2/7/42 2/9/46.4	10	15	C1a	1	1	648318	2 608 642 506
250	30	3,2/2,2	80	ATB	7.600	2/7/42 2/9/46.4 2/10/60	5	18	C1a	1	1	648325	2 608 642 507
300	30	3,2/2,2	26	ATB	6.300	2/7/42 2/9/46.4 2/10/60	20	15	C1a	1	1	648288	2 608 642 503

Körfűrészlapok vízszintes/függőleges lapszabász- és asztali körfűrészekhez

TERMÉKTULAJDONSÁGOK									MEGRENDÉSI INFORMÁCIÓK				
Külső átmérő mm	Furat mm	Vágáshélesség (b1), mm / törzslapvastagság (b2), mm	Fogszám	Fogforma	Max. fordulatszám (ford./perc)	NL/átmérő TKS	Homlokszög ° α	Hátszög ° β	Csm. mód	Kisz. egys.	Csomagolási egység	Vonalkód 3 165 140...	Rendelési szám
300	30	3,2/2,2	48	ATB	6.300	2/7/42 2/9/46.4 2/10/60	15	15	C1a	1	1	648332	2 608 642 508
300	30	3,2/2,2	60	ATB	6.300	2/7/42 2/9/46.4 2/10/60	10	15	C1a	1	1	648349	2 608 642 509
300	30	3,2/2,2	72	ATB	6.300	2/7/42 2/9/46.4 2/10/60	10	15	C1a	1	1	648356	2 608 642 510
300	30	3,2/2,2	96	ATB	6.300	2/7/42 2/9/46.4 2/10/60	5	18	C1a	1	1	648363	2 608 642 511
350	30	3,5/2,5	30	ATB	5.400	2/7/42 2/9/46.4 2/10/60	20	15	C1a	1	1	648295	2 608 642 504
350	30	3,5/2,5	54	ATB	5.400	2/7/42 2/9/46.4 2/10/60	15	15	C1a	1	1	648370	2 608 642 512
350	30	3,5/2,5	72	ATB	5.400	2/7/42 2/9/46.4 2/10/60	10	15	C1a	1	1	648387	2 608 642 513

Körfűrészlapok akkumulátoros merülő- és kézi körfűrészekhez

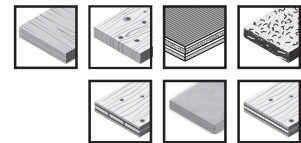

- ▶ Extravékony horony a **maximális akkumulátoros üzemidőért**.
- ▶ Az agresszív fogszögek zökkenőmentes vágást tesznek lehetővé.
- ▶ A MicroteQ keményfém fogazat kimagasló teljesítményt és hosszú élettartamot garantál famunkáknál.

expert **100% Wood**

ATB

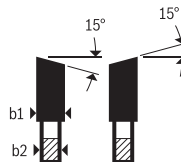
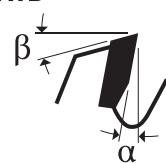

TERMÉKTULAJDONSÁGOK									MEGRENDÉSI INFORMÁCIÓK				
Külső átmérő mm	Furat mm	Belső átmérő szűkítő gyűrűvel, mm	Vágáshélesség (b1), mm / törzslapvastagság (b2), mm	Fogszám	Fogforma	Max. fordulatszám (ford./perc)	Homlokszög ° α	Hátszög ° β	Csm. mód	Kisz. egys.	Csomagolási egység	Vonalkód 3 165 140...	Rendelési szám
120	20	-	1,7/1,2	24	ATB	12.500	20	12	PC1b	1	1	957274	2 608 644 497
136	20	15,875	1,5/1	24	ATB	10.000	20	12	PC1b	1	1	957281	2 608 644 498
140	20	12,7 10	1,8/1,3	24	ATB	10.000	15	15	PC1b	1	1	957298	2 608 644 499
140	20	12,7 11	1,8/1,3	42	ATB	10.000	5	15	PC1b	1	1	957304	2 608 644 500
160	20	15,875	1,5/1	12	ATB	8.500	25	10	PC1b	1	1	957328	2 608 644 502
160	20	15,875	1,5/1	24	ATB	8.500	25	10	PC1b	1	1	957335	2 608 644 503
160	20	15,875	1,5/1	36	ATB	8.500	15	13	PC1b	1	1	957342	2 608 644 504
160	20	15,875	1,5/1	48	ATB	8.500	10	15	PC1b	1	1	957359	2 608 644 505
165	20	15,875	1,5/1	12	ATB	8.500	25	10	PC1b	1	1	957366	2 608 644 506

Körfűrészlapok akkumulátoros merülő- és kézi körfűrészekhez

TERMÉKTULAJDONSÁGOK									MEGRENDÉSI INFORMÁCIÓK				
Külső átmérő mm	Furat mm	Belső átmérő szűkítő gyűrűvel, mm	Vágáshélesség (b1), mm / törzslapvastagság (b2), mm	Fogszám	Fogforma	Max. fordulatszám (ford./perc)	Homlokszög ° α	Hátszög ° β	Csm. mód	Kisz. egys.	Csomagolási egység	Vonalkód 3 165 140...	Rendelési szám
165	20	15,875	1,5/1	24	ATB	8.500	25	10	PC1b	1	1	957373	2 608 644 507
165	20	15,875	1,5/1	36	ATB	8.500	15	13	PC1b	1	1	957380	2 608 644 508
165	20	15,875	1,5/1	48	ATB	8.500	10	15	PC1b	1	1	957397	2 608 644 509
184	20	16	1,6/1	24	ATB	8.000	25	10	PC1b	1	1	957403	2 608 644 510
190	30	20	1,5/1	18	ATB	8.000	25	10	PC1b	1	1	957427	2 608 644 512
190	30	20	1,5/1	24	ATB	8.000	25	10	PC1b	1	1	957434	2 608 644 513
190	30	20	1,5/1	48	ATB	8.000	15	13	PC1b	1	1	957441	2 608 644 514
190	30	20	1,5/1	60	ATB	8.000	10	15	PC1b	1	1	957458	2 608 644 515
184	20	16	1,6/1	48	ATB	8.000	10	15	PC1b	1	1	957410	2 608 644 511

Körfűrészlapok vezeték nélküli gérvágókhoz és csúszó gérvágókhoz



- ▶ Extravékony horony a **maximális akkumulátoros üzemidőért.**
- ▶ Az agresszív fogszögek zökkenőmentes vágást tesznek lehetővé.
- ▶ A MicroteQ keményfém fogazat kimagasló teljesítményt és hosszú élettartamot garantál famunkáknál.

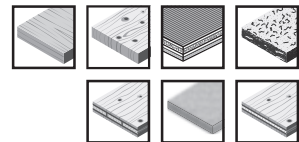

expert **10X Wood**

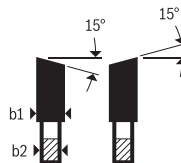
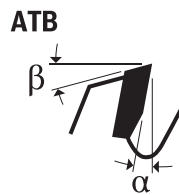

TERMÉKTULAJDONSÁGOK									MEGRENDÉSI INFORMÁCIÓK				
Külső átmérő mm	Furat mm	Vágáshélesség (b1), mm / törzslapvastagság (b2), mm	Fogszám	Fogforma	Max. fordulatszám (ford./perc)	Homlokszög ° α	Hátszög ° β	Csm. mód	Kisz. egys.	Csomagolási egység	Vonalkód 3 165 140...	Rendelési szám	
216	30	1,7/1,2	24	ATB	7.000	5	15	PC1b	1	1	957489	2 608 644 518	
216	30	1,7/1,2	48	ATB	7.000	5	15	PC1b	1	1	957496	2 608 644 519	
250	30	2,1/1,6	24	ATB	6.000	5	15	PC1b	1	1	957526	2 608 644 522	
250	30	2,1/1,6	48	ATB	6.000	5	15	PC1b	1	1	957533	2 608 644 523	
254	30	2,1/1,6	24	ATB	6.000	5	15	PC1a	1	1	610962	2 608 644 685	
254	30	2,1/1,6	48	ATB	6.000	5	15	PC1a	1	1	610979	2 608 644 686	
305	30	2,2/1,6	42	ATB	5.000	5	15	PC1b	1	1	957571	2 608 644 527	
305	30	2,2/1,6	60	ATB	5.000	5	15	PC1b	1	1	957588	2 608 644 528	
305	30	2,2/1,6	96	ATB	5.000	5	15	PC1b	1	1	957595	2 608 644 529	

Körfűrészlapok vezeték nélküli asztali fűrészekhez

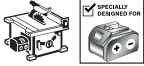

- ▶ Extravékony horony a **maximális akkumulátoros üzemidőért.**
- ▶ Az agresszív fogszögek zökkenőmentes vágást tesznek lehetővé.

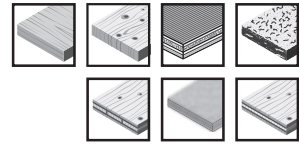

expert **for Wood**



ATB

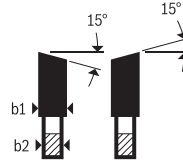
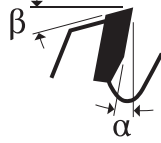

TERMÉKTULAJDONSÁGOK							MEGRENDELÉSI INFORMÁCIÓK					
Külső átmérő mm	Furat mm	Vágáskélesség (b1), mm / törzslapvastagság (b2), mm	Fogszám	Fogforma	Max. fordulatszám (ford./perc)	Homlokszög ° α	Hátszög ° β	Csm. mód	Kisz. egys.	Csomagolási egység	Vonalkód 3 165 140...	Rendelési szám
210	30	2/1,4	24	ATB	7.000	25	10	PC1b	1	1	957465	2 608 644 516
210	30	2/1,4	48	ATB	7.000	15	13	PC1b	1	1	957472	2 608 644 517
216	30	2/1,4	24	ATB	7.000	25	10	PC1b	1	1	957502	2 608 644 520
216	30	2/1,4	48	ATB	7.000	15	13	PC1b	1	1	957519	2 608 644 521
254	30	2,1/1,6	24	ATB	6.000	25	10	PC1b	1	1	957540	2 608 644 524
254	30	2,1/1,6	40	ATB	6.000	20	12	PC1b	1	1	957557	2 608 644 525
254	30	2,1/1,6	60	ATB	6.000	15	13	PC1b	1	1	957564	2 608 644 526

Expert for Construct Wood

Körfűrészlapok merülő és kézi körfűrészekhez



- ▶ A speciális fogkialakítás és a széles támaszt adó foggerinc nagy ellenálló képességet biztosít idegen testeket, például szegeket és betonmaradványt tartalmazó építkezési faanyagok vágásakor. Szintén alkalmas zsaludeszka, nyers faforgácslap, akusztikus panelek, könnyűszerkezetes építőipari panelek és gázbeton vágására. Microteq fogak garantálják a hosszú élettartamot.

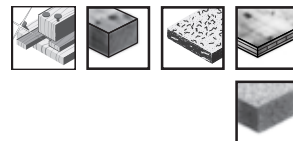

expert  **ConstructWood**



ATB+Pyramid

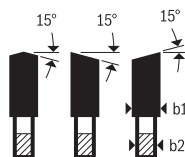
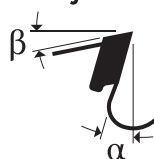

TERMÉKTULAJDONSÁGOK									MEGRENDÉSI INFORMÁCIÓK				
Külső átmérő mm	Furat mm	Vágáshélesség (b1), mm / törzslapvastagság (b2), mm	Fogszám	Fogforma	Max. fordulatszám (ford./perc)	NL/átmérő TKS	Homlokszög ° α	Hátszög ° β	Csm. mód	Kisz. egys.	Csomagolási egység	Vonalkód 3 165 140...	Rendelési szám
160	20	2/1,3	24	Szerszá m+ piramis	11.900	2/6/32,5	18	13	C1a	1	1	797023	2 608 644 136
165	20	2/1,3	24	Szerszá m+ piramis	11.500	2/6/32,5	18	13	C1a	1	1	797030	2 608 644 137
184	16	2/1,3	24	Szerszá m+ piramis	10.300	2/6/32,5	18	13	C1a	1	1	797047	2 608 644 138
190	30	2/1,3	24	Szerszá m+ piramis	10.000	2/7/42	18	13	C1a	1	1	797054	2 608 644 139
200	30	2/1,3	30	Szerszá m+ piramis	9.500	2/7/42	18	13	C1a	1	1	797061	2 608 644 140
210	30	2/1,3	30	Szerszá m+ piramis	9.000	2/7/42	18	13	C1a	1	1	797078	2 608 644 141
230	30	2,2/1,6	30	Szerszá m+ piramis	8.300	2/7/42	18	13	C1b	1	1	880886	2 608 644 338
235	30	2,2/1,6	30	Szerszá m+ piramis	8.100	2/7/42	18	13	C1a	1	1	880893	2 608 644 339

Expert for Laminated Panel

Körfűrészlapok vezeték nélküli asztali fűrészekhez

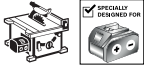

- ▶ Extravékony horony a **maximális akkumulátoros üzemidőért**.
- ▶ A MicroteQ keményfém fogazat kimagasló teljesítményt és hosszú élettartamot garantál egy vagy két oldalon bevonatos faforgácslapok megmunkálásánál.



expert LaminatedPanel

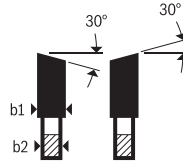
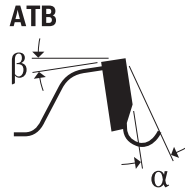

TERMÉKTULAJDONSÁGOK								MEGRENDÉSI INFORMÁCIÓK				
Külső átmérő mm	Furat mm	Vágáskélesség (b1), mm / törzslapvastagság (b2), mm	Fogszám	Fogforma	Max. fordulatszám (ford./perc)	Homlokszög ° α	Hátszög ° β	Csm. mód	Kisz. egys.	Csomagolási egység	Vonalkód 3 165 140...	Rendelési szám
210	30	2,1/1,4	66	ATB	7.000	-5	15	PC1b	1	1	957816	2 608 644 551
216	30	2,1/1,4	66	ATB	7.000	-5	15	PC1b	1	1	957823	2 608 644 552
254	30	2,6/1,8	78	ATB	6.000	-5	15	PC1b	1	1	957830	2 608 644 553

6

331

Körfűrészlapok merülő és kézi körfűrészekhez



- ▶ Faforgácslapok (egy vagy két oldalon bevonatos), abrazív panelek és finombevonatos vagy furnér lemezek erőfeszítés nélküli, sima vágásához. Használható nyers faforgácslap, akusztikus panelek és könnyűszerkezetes panelek vágására is. Microteq fogak garantálják a hosszú élettartamot.



expert LaminatedPanel

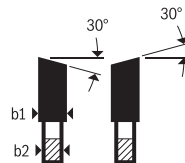
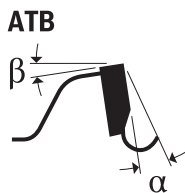
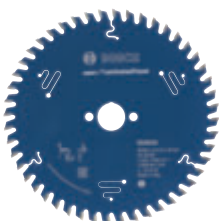

TERMÉKTULAJDONSÁGOK								MEGRENDÉSI INFORMÁCIÓK					
Külső átmérő mm	Furat mm	Vágáskélesség (b1), mm / törzslapvastagság (b2), mm	Fogszám	Fogforma	Max. fordulatszám (ford./perc)	NL/átmérő TKS	Homlokszög ° α	Hátszög ° β	Csm. mód	Kisz. egys.	Csomagolási egység	Vonalkód 3 165 140...	Rendelési szám
140	20	1,8/1,3	42	ATB	13.600	2/6/32,5	-5	15	C1a	1	1	796927	2 608 644 126
160	20	2,2/1,6	48	ATB	11.900	2/6/32,5	-5	15	C1a	1	1	796934	2 608 644 127
190	20	2,6/1,6	60	ATB	10.000	2/6/32,5	-5	15	C1a	1	1	796958	2 608 644 129
190	30	2,6/1,6	60	ATB	10.000	2/7/42	-5	15	C1a	1	1	796965	2 608 644 130
165	20	2,6/1,6	48	ATB	11.500	2/6/32,5	-5	15	C1a	1	1	796941	2 608 644 128

Körfűrészlapok vízszintes/függőleges lapszabász- és asztali körfűrészekhez

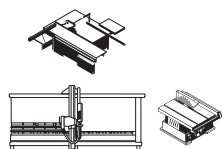

- ▶ Hosszú élettartam és állandó kiváló vágási minőség egy és két oldalon laminált lapanyagokban. DH: Leszabófűrészeken történő használatkor előkarcoló lap nem szükséges.

expert **LaminatedPanel**

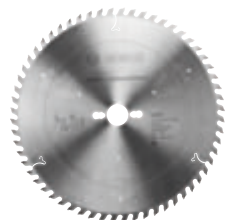

DH

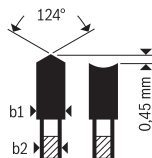
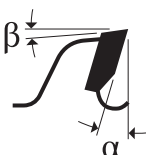

TERMÉKTULAJDONSÁGOK										MEGRENDELÉSI INFORMÁCIÓK			
Külső átmérő mm	Furat mm	Vágáshélesség (b1), mm / törzslapvastagság (b2), mm	Fogszám	Fogforma	Max. fordulatszám (ford./perc)	NL/átmérő TKS	Homlokszög ° α	Hátszög ° β	Csm. mód	Kisz. egys.	Csomagolási egység	Vonalkód 3 165 140...	Rendelési szám
250	30	3,2/2,2	48	DH	7.600	2/7/42 2/9/46.4 2/10/60	10	15	C1a	1	1	648394	2 608 642 514
303	30	3,2/2,2	60	DH	6.300	2/7/42 2/9/46.4 2/10/60	10	15	C1a	1	1	648400	2 608 642 515

Körfűrészlapok vízszintes/függőleges lapszabász- és asztali körfűrészekhez

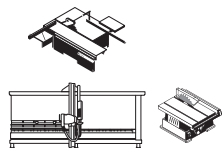

expert **LaminatedPanel**

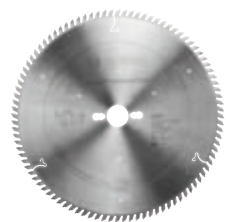

HLTCG

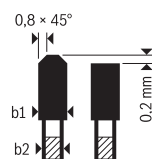
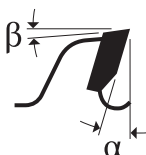

250	30	3,2/2,2	80	HLTCG	7.600	2/7/42 2/9/46.4 2/10/60	5	18	C1a	1	1	648417	2 608 642 516
300	30	3,2/2,2	96	HLTCG	6.300	2/7/42 2/9/46.4 2/10/60	5	18	C1a	1	1	648424	2 608 642 517
350	30	3,5/2,5	108	HLTCG	5.400	2/7/42 2/9/46.4 2/10/60	5	18	C1a	1	1	648431	2 608 642 518

Körfűrészlapok akkumulátoros merülő- és kézi körfűrészekhez



- ▶ Extravékony horony a **maximális akkumulátoros üzemidőért.**
- ▶ A MicroteQ keményfém fogazat kimagasló teljesítményt és hosszú élettartamot garantál egy vagy két oldalon bevonatos faforgácslapok megmunkálásánál.



expert  **LaminatedPanel**

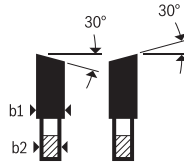
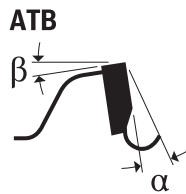

TERMÉKTULAJDONSÁGOK										MEGRENDELÉSI INFORMÁCIÓK				
Külső átmérő mm	Furat mm	Belső átmérő szűkítő gyűrűvel, mm	Vágáshélesség (b1), mm / törzslapvastagság (b2), mm	Fogszám	Fogforma	Max. fordulatszám (ford./perc)	Homlokszög ° α	Hátszög ° β	Csm. mód	Kisz. egys.	Csomagolási egység	Vonalkód 3 165 140...	Rendelési szám	
160	20	15,875	1,8/1,2	48	ATB	8.500	-5	15	PC1b	1	1	957786	2 608 644 548	
165	20	15,875	1,8/1,2	48	ATB	8.500	-5	15	PC1b	1	1	957793	2 608 644 549	
190	30	20	2,1/1,4	60	ATB	8.000	-5	15	PC1b	1	1	957809	2 608 644 550	

Expert for High Pressure Laminate

Körfűrészlapok merülő és kézi körfűrészekhez

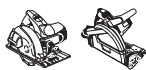

- ▶ Nagy nyomással sajtolt rétegelt anyagok tiszta vágásához. Használható Trespa® panel vágására. Microteq fogak garantálják a hosszú élettartamot.



expert **HighPressureLaminate**



HLTCG

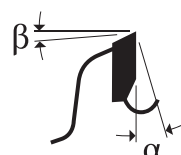

0,4-0,8 × 45° | 0,6 × 50°

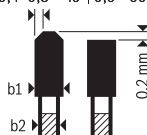

TERMÉKTULAJDONSÁGOK										MEGREDELÉSI INFORMÁCIÓK				
Külső átmérő mm	Furat mm	Belső átmérő szűkítő gyűrűvel, mm	Vágáshélesség (b1), mm / törzslapvastagság (b2), mm	Fogszám	Fogforma	Max. fordulatszám (ford./perc)	NL/átmérő TKS	Homlokshög ° α	Hátszög ° β	Csm. mód	Kisz. egys.	Csomagolási egység	Vonalkód 3 165 140...	Rendelési szám
140	20	-	1,8/1,3	42	HLTCG	13.600	2/6/32,5	0	17	C1a	1	1	796972	2 608 644 131
160	20	-	2,2/1,6	48	HLTCG	11.900	2/6/32,5	0	17	C1a	1	1	796989	2 608 644 132
165	20	-	2,6/1,6	48	HLTCG	11.500	2/6/32,5	0	17	C1a	1	1	796996	2 608 644 133
190	30	-	2,6/1,6	56	HLTCG	10.000	2/7/42	0	17	C1a	1	1	797016	2 608 644 135
210	30	0	2,8/1,8	60	HLTCG	9.000	2/7/42	0	17	C1b	1	1	881043	2 608 644 354
230	30	0	2,8/1,8	64	HLTCG	8.300	2/7/42	0	17	C1b	1	1	881067	2 608 644 356
235	30	0	2,8/1,8	64	HLTCG	8.100	2/7/42	0	17	C1b	1	1	881180	2 608 644 357
190	20	-	2,6/1,6	56	HLTCG	10.000	2/6/32,5	0	17	C1a	1	1	797009	2 608 644 134

Körfűrészlapok leszabó, gérvágó és sínes gérvágó fűrészekhez



- ▶ Nagy nyomással készült rétegelt műanyag lemezek tiszta vágásához. Alkalmas Trespa® lemezek vágására. Microteq anyagú fogak a hosszú élettartam érdekében.



expert **HighPressureLaminate**



HLTCG

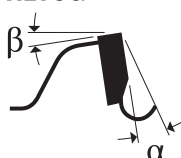

0,7-0,8 × 45°

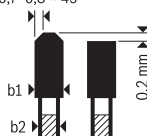

216	30	0	2,8/1,8	64	HLTCG	8.800	2/7/42	-3	15	C1b	1	1	881050	2 608 644 355
250	30	0	2,8/1,8	80	HLTCG	7.600	2/7/42 2/9,5/46,5 2/9/46 2/10/60	-3	15	C1b	1	1	881081	2 608 644 358
254	30	0	2,8/1,8	80	HLTCG	7.500	2/7/42 2/9,5/46,5 2/9/46 2/10/60	-3	15	C1b	1	1	881104	2 608 644 360

Körfűrészlapok leszabó, gérvágó és sínes gérvágó fűrészekhez

TERMÉKTULAJDONSÁGOK											MEGRENDELÉSI INFORMÁCIÓK				
Külső átmérő mm	Furat mm	Belső átmérő szükítő gyűrűvel, mm	Vágáshélesség (b1), mm / törzslapvastagság (b2), mm	Fogszám	Fogforma	Max. fordulatszám (ford./perc)	NL/átmérő TKS	Homlokszög ° α	Hátszög ° β	Csm. mód	Kisz. egys.	Csomagolási egység	Vonalkód 3 165 140...	Rendelési szám	
260	30	0	2,8/1,8	80	HLTCG	7.300	2/7/42 2/9,5/ 46,5 2/9/46 2/10/60	-3	15	C1b	1	1	881111	2 608 644 361	
300	30	0	3,2/2,2	96	HLTCG	6.300	2/7/42 2/9,5/ 46,5 2/9/46 2/10/60	-3	15	C1b	1	1	881128	2 608 644 362	
305	30	0	3,2/2,2	96	HLTCG	6.200	2/7/42 2/9,5/ 46,5 2/9/46 2/10/60	-3	15	C1b	1	1	881142	2 608 644 364	

6

335

Körfűrészlapok asztali körfűrészekhez



- ▶ Nagy nyomással sajtolt rétegelt anyagok tiszta vágásához. Használható Trespa® panel vágására. Microteq fogak garantálják a hosszú élettartamot.

expert **to HighPressureLaminate**

HLTCG

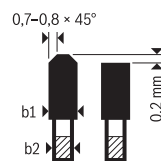
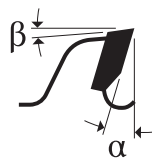

250	30	0	2,8/1,8	80	HLTCG	7.600	2/7/42 2/9,5/ 46,5 2/9/46 2/10/60	10	15	C1a	1	1	881098	2 608 644 359
300	30	0	3,2/2,2	96	HLTCG	6.300	2/7/42 2/9,5/ 46,5 2/9/46 2/10/60	10	15	C1b	1	1	881135	2 608 644 363

Expert for Aluminium

Körfűrészlapok merülő és kézi körfűrészekhez



- ▶ Nemvasfémek, pl. alumínium tiszta vágására. Használható műanyag és epoxigyanta, nyers forgácslemez, akusztikus panelek, könnyűszerkezetes panelek, egy vagy két oldalon laminált abrazív anyagok, valamint rostanyagok, mint például MDF és OSB lapok vágására is. Microteq fogak garantálják a hosszú élettartamot.
- ▶ A 2 607 001 409 univerzális vágóolaj használata többszörösére növeli az élettartamot fém, például alumínium vágásakor.

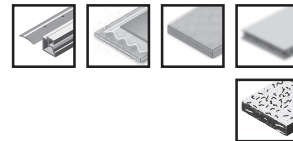

expert **Aluminium**



HLTCG

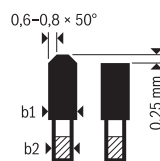
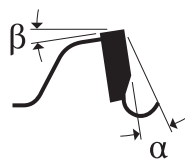

TERMÉKTULAJDONSÁGOK								MEGREDELÉSI INFORMÁCIÓK					
Külső átmérő mm	Furat mm	Vágáshélesség (b1), mm / törzslapvastagság (b2), mm	Fogszám	Fogforma	Max. fordulatszám (ford./perc)	NL/átmérő TKS	Homlokszög ° α	Hátszög ° β	Csm. mód	Kisz. egys.	Csomagolási egység	Vonalkód 3 165 140...	Rendelési szám
140	20	1,8/1,3	42	HLTCG	13.600	2/6/32,5	-5	15	C1a	1	1	796583	2 608 644 092
150	20	2,6/1,6	42	HLTCG	12.700	2/6/32,5	-5	15	C1a	1	1	796590	2 608 644 093
160	20	2,2/1,6	52	HLTCG	11.900	2/6/32,5	-5	15	C1a	1	1	796606	2 608 644 094
165	20	2,6/1,6	52	HLTCG	11.500	2/6/32,5	-5	15	C1a	1	1	796613	2 608 644 095
165	30	2,6/1,6	52	HLTCG	11.500	2/7/42	-5	15	C1a	1	1	796620	2 608 644 096
180	30	2,6/1,6	56	HLTCG	10.600	2/7/42	-5	15	C1a	1	1	796637	2 608 644 097
184	16	2,6/1,6	48	HLTCG	10.300	2/6/32,5	-5	15	C1a	1	1	796644	2 608 644 098
184	20	2,6/1,6	56	HLTCG	10.300	2/6/32,5	-5	15	C1a	1	1	796651	2 608 644 099
184	30	2,6/1,6	56	HLTCG	10.300	2/7/42	-5	15	C1a	1	1	796668	2 608 644 100
190	30	2,6/1,6	56	HLTCG	10.000	2/7/42	-5	15	C1a	1	1	796682	2 608 644 102
200	30	2,8/1,8	60	HLTCG	9.500	2/7/42	-5	15	C1a	1	1	796699	2 608 644 103
200	32	2,8/1,8	60	HLTCG	9.500	2/7/42	-5	15	C1a	1	1	796705	2 608 644 104
210	30	2,8/1,8	72	HLTCG	9.000	2/7/42	-5	15	C1a	1	1	796712	2 608 644 105
230	30	2,8/1,8	64	HLTCG	8.300	2/7/42	-5	15	C1a	1	1	796729	2 608 644 106
235	30	2,6/1,8	80	HLTCG	8.100	2/7/42	-5	15	C1a	1	1	796736	2 608 644 107
240	30	2,8/1,8	80	HLTCG	7.900	2/7/42	-5	15	C1a	1	1	796743	2 608 644 108
190	20	2,6/1,6	56	HLTCG	10.000	2/6/32,5	-5	15	C1a	1	1	796675	2 608 644 101

Körfűrészlapok leszabó, gérvágó és sínes gérvágó fűrészekhez

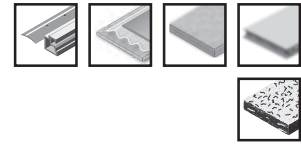

- ▶ Nemvasfémek, pl. alumínium tiszta vágására. Használható műanyag és epoxigyanta, nyers forgácslemez, akusztikus panelek, könnyűszerkezetes panelek, egy vagy két oldalon laminált abrazív anyagok, valamint rostanyagok, mint például MDF és OSB lapok vágására is. Microteq fogak garantálják a hosszú élettartamot.
- ▶ A 2 607 001 409 univerzális vágóolaj használata többszöröseire növeli az élettartamot fém, például alumínium vágásakor.

expert **Aluminium**

HLTCG

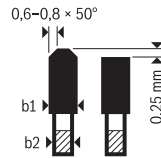
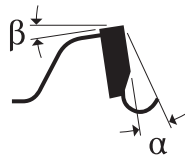

TERMÉKTULAJDONSÁGOK								MEGRENDÉLÉSI INFORMÁCIÓK					
Külső átmérő mm	Furat mm	Vágáshélesség (b1), mm / törzslapvastagság (b2), mm	Fogszám	Fogforma	Max. fordulatszám (ford./perc)	NL/átmérő TKS	Homlokszög ° α	Hátszög ° β	Csm. mód	Kisz. egys.	Csomagolási egység	Vonalkód 3 165 140...	Rendelési szám
210	30	2,6/1,8	54	HLTCG	9.000	2/7/42 2/9,5/ 46,5 2/9/46 2/10/60	-5	15	C1a	1	1	796750	2 608 644 109
216	30	2,6/1,8	64	HLTCG	8.800	2/7/42 2/9,5/ 46,5 2/9/46 2/10/60	-5	15	C1a	1	1	796767	2 608 644 110
250	30	2,8/2	80	HLTCG	7.600	2/7/42 2/9,5/ 46,5 2/9/46 2/10/60	-5	15	C1a	1	1	796774	2 608 644 111
254	30	2,8/2	80	HLTCG	7.500	2/7/42 2/9,5/ 46,5 2/9/46 2/10/60	-5	15	C1a	1	1	796781	2 608 644 112
260	30	2,8/2	80	HLTCG	7.300	2/7/42 2/9,5/ 46,5 2/9/46 2/10/60	-5	15	C1a	1	1	796798	2 608 644 113
300	30	2,8/2	96	HLTCG	6.300	2/7/42 2/9,5/ 46,5 2/9/46 2/10/60	-5	15	C1a	1	1	796804	2 608 644 114
305	30	2,8/2	96	HLTCG	6.200	2/7/42 2/9,5/ 46,5 2/9/46 2/10/60	-5	15	C1a	1	1	796811	2 608 644 115
315	30	2,8/2,2	96	HLTCG	6.000	2/7/42 2/9,5/ 46,5 2/9/46 2/10/60	-5	15	C1a	1	1	796828	2 608 644 116

Körfűrészlapok asztali körfűrészekhez

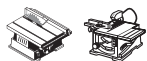

- ▶ Nemvasfémek, pl. alumínium tiszta vágására. Használható műanyag és epoxigyanta, nyers forgácslemez, akusztikus panelek, könnyűszerkezetes panelek, egy vagy két oldalon laminált abrazív anyagok, valamint rostanyagok, mint például MDF és OSB lapok vágására is. Microteq fogak garantálják a hosszú élettartamot.
- ▶ A 2 607 001 409 univerzális vágóolaj használata többszöröseire növeli az élettartamot fém, például alumínium vágásakor.

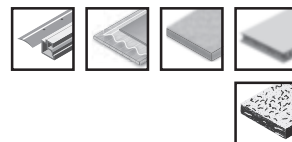

expert **Aluminium**

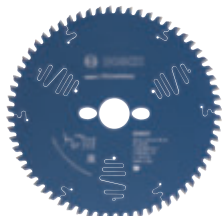

HLTCG

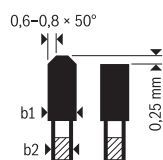
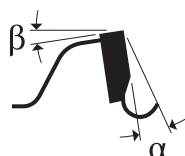

TERMÉKTULAJDONSÁGOK								MEGRENDELÉSI INFORMÁCIÓK					
Külső átmérő mm	Furat mm	Vágáshélesség (b1), mm / törzslapvastagság (b2), mm	Fogszám	Fogforma	Max. fordulatszám (ford./perc)	NL/átmérő TKS	Homlokszög ° α	Hátszög ° β	Csm. mód	Kisz. egys.	Csomagolási egység	Vonalkód 3 165 140...	Rendelési szám
190	Csillag	2,6/1,8	58	HLTCG	10.000	-	-5	15	C1a	1	1	796835	2 608 644 117
225	30	2,6/1,8	68	HLTCG	8.400	2/7/42 2/9,5/ 46,5 2/9/46 2/10/60	-5	15	C1a	1	1	796842	2 608 644 118
250	30	2,8/2	68	HLTCG	7.600	2/7/42 2/9,5/ 46,5 2/9/46 2/10/60	-5	15	C1a	1	1	796859	2 608 644 119

Körfűrészlapok akkumulátoros merülő- és kézi körfűrészgépekhez, valamint akkumulátoros szárazfűrészekhez



- ▶ Extravékony horony a **maximális akkumulátoros üzemidőért**.
- ▶ A MicroteQ keményfém fogazat kimagasló teljesítményt és hosszú élettartamot garantál nemvasfémek megmunkálásánál.

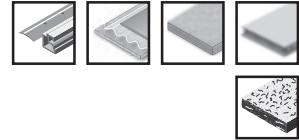

expert **Aluminium**



HLTCG

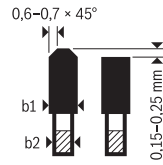
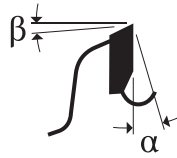

TERMÉKTULAJDONSÁGOK									MEGRENDELÉSI INFORMÁCIÓK				
Külső átmérő mm	Furat mm	Belső átmérő szűkítő gyűrűvel, mm	Vágásszélesség (b1), mm / törzslapvastagság (b2), mm	Fogszám	Fogforma	Max. fordulatszám (ford./perc)	Homlokszög ° α	Hátszög ° β	Csm. mód	Kisz. egys.	Csomagolási egység	Vonalkód 3 165 140...	Rendelési szám
120	20	-	1,8/1,2	42	HLTCG	12.500	0	15	PC1b	1	1	957649	2 608 644 534
136	20	15,875	1,6/1	48	HLTCG	10.000	0	15	PC1b	1	1	957656	2 608 644 535
150	20	15,875 10	1,8/1,3	48	HLTCG	10.000	0	15	PC1b	1	1	957670	2 608 644 537
160	20	15,875	1,8/1,3	54	HLTCG	8.500	0	15	PC1b	1	1	957687	2 608 644 538
165	20	15,875	1,8/1,3	54	HLTCG	8.500	0	15	PC1b	1	1	957694	2 608 644 539
190	30	20	1,8/1,3	54	HLTCG	8.000	0	15	PC1b	1	1	957717	2 608 644 541
140	20	12,7 10	1,8/1,3	48	HLTCG	10.000	-5	15	PC1b	1	1	957663	2 608 644 536
184	20	16	1,8/1,3	54	HLTCG	8.000	0	15	PC1b	1	1	957700	2 608 644 540

Körfűrészlapok vezeték nélküli gérvágókhoz és csúszó gérvágókhoz



- ▶ Extravékony horony a **maximális akkumulátoros üzemidőért.**
- ▶ A MicroteQ keményfém fogazat kimagasló teljesítményt és hosszú élettartamot garantál nemvasfémek megmunkálásánál.

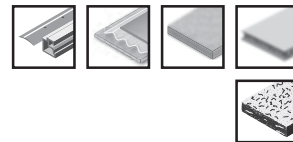

expert **Aluminium**



HLTCG

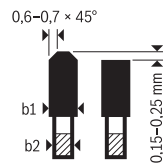
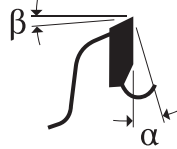

TERMÉKTULAJDONSÁGOK								MEGRENDÉLÉSI INFORMÁCIÓK				
Külső átmérő mm	Furat mm	Vágáskélesség (b1), mm / törzslapvastagság (b2), mm	Fogszám	Fogforma	Max. fordulatszám (ford./perc)	Homlokszög ° α	Hátszög ° β	Csm. mód	Kisz. egys.	Csomagolási egység	Vonalkód 3 165 140...	Rendelési szám
216	30	2/1,4	66	HLTCG	7.000	0	15	PC1b	1	1	957731	2 608 644 543
250	30	2,4/1,8	78	HLTCG	6.000	0	15	PC1b	1	1	957755	2 608 644 545
254	30	2,4/1,8	78	HLTCG	6.000	0	15	PC1a	1	1	610986	2 608 644 687
305	30	2,4/1,8	96	HLTCG	5.000	0	15	PC1b	1	1	957779	2 608 644 547

Körfűrészlapok vezeték nélküli asztali fűrészekhez

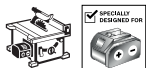

- ▶ Extravékony horony a **maximális akkumulátoros üzemidőért.**
- ▶ A MicroteQ keményfém fogazat kimagasló teljesítményt és hosszú élettartamot garantál nemvasfémek megmunkálásánál.

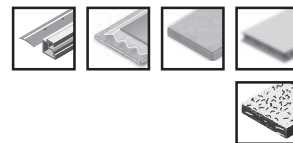

expert **Aluminium**



HLTCG

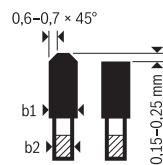
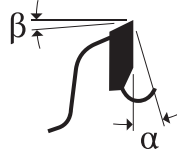

210	30	2/1,4	66	HLTCG	7.000	0	15	PC1b	1	1	957724	2 608 644 542
216	30	2/1,4	66	HLTCG	7.000	0	15	PC1b	1	1	957748	2 608 644 544
254	30	2,4/1,8	78	HLTCG	6.000	0	15	PC1b	1	1	957762	2 608 644 546

Expert for Steel

Körfűrészlapok kézi vezetésű szárazfűrészekhez



- ▶ Lágyacél tiszta és biztonságos vágása.
- ▶ Hosszú élettartam.



expert **Steel**



MTCG

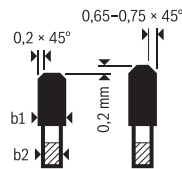
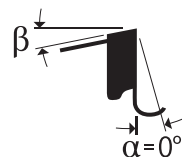

TERMÉKTULAJDONSÁGOK								MEGRENDELÉSI INFORMÁCIÓK				
Külső átmérő mm	Furat mm	Vágásképzés (b1), mm / törzslapvastagság (b2), mm	Fogszám	Fogforma	Max. fordulatszám (ford./perc)	Homlokszög ° α	Hátszög ° β	Csm. mód	Kisz. egys.	Csomagolási egység	Vonalkód 3 165 140...	Rendelési szám
160	20	2/1,6	30	HLTCG	3.200	0	12	C1a	1	1	737678	2 608 643 054
184	20	2/1,6	48	HLTCG	3.000	0	12	C1a	1	1	737685	2 608 643 055
190	20	2/1,6	40	HLTCG	2.600	0	12	C1a	1	1	737692	2 608 643 056
210	30	2/1,6	48	HLTCG	2.300	0	12	C1a	1	1	737708	2 608 643 057
230	25,4	2/1,6	48	HLTCG	2.100	0	12	C1a	1	1	737715	2 608 643 058

6

341

Körfűrészlapok száraz gérvágókhoz



- ▶ Lágyacél tiszta és biztonságos vágása.
- ▶ Hosszú élettartam.



expert **Steel**



MTCG

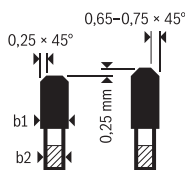
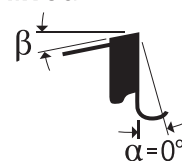

254	25,4	2,6/2,2	60	HLTCG	1.900	0	12	C1a	1	1	737722	2 608 643 059
305	25,4	2,6/2,2	60	HLTCG	1.800	0	12	C1a	1	1	737739	2 608 643 060
305	25,4	2,6/2,2	80	HLTCG	1.800	0	12	C1a	1	1	737746	2 608 643 061
355	25,4	2,6/2,2	80	HLTCG	1.600	0	12	C1a	1	1	737753	2 608 643 062
355	25,4	2,6/2,2	90	HLTCG	1.600	0	12	C1a	1	1	737760	2 608 643 063

Expert for Stainless Steel

Körfűrészlapok akkumulátoros kézi szárazfűrészekhez



- ▶ Extravékony horony a **maximális akkumulátoros üzemidőért.**
- ▶ Rozsdamentes acél anyagok tiszta és biztonságos vágása.
- ▶ A korszerű fémkompozitokból készülő ResisteQ fogazat kopásállósága kimagasló.
- ▶ Hosszú élettartam.



expert **for** StainlessSteel



HLTCG

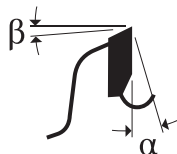

TERMÉKTULAJDONSÁGOK										MEGRENDÉSI INFORMÁCIÓK				
Külső átmérő mm	Furat mm	Belső átmérő szűkítő gyűrűvel, mm	Vágáshélesség (b1), mm / törzslapvastagság (b2), mm	Fogszám	Fogforma	Max. fordulatszám (ford./perc)	Homlokszög ° α	Hátszög ° β	Csm. mód	Kisz. egys.	Csomagolási egység	Vonalkód 3 165 140...	Rendelési szám	
136	20	15,875	1,5/1,2	30	HLTCG	5.600	0	12	PC1b	1	1	957601	2 608 644 530	
140	20	-	1,5/1,2	30	HLTCG	5.400	0	12	PC1b	1	1	957618	2 608 644 531	
150	20	15,875	1,6/1,3	32	HLTCG	5.000	0	12	PC1b	1	1	957625	2 608 644 532	
160	20	15,875	1,6/1,3	40	HLTCG	4.700	0	12	PC1b	1	1	957632	2 608 644 533	

Körfűrészlapok kézi vezetésű fém szárazfűrészekhez (Hand Dry Cutter)



- ▶ Rozsdamentes acél fűrészeléséhez kifejlesztett körfűrészlap. Erősen ötvözött acélhoz nem használható.
- ▶ Rozsdamentes acél anyagok tiszta és biztonságos vágása.
- ▶ A korszerű fémkompozitokból készülő ResisteQ fogazat kopásállósága kimagasló.
- ▶ Hosszú élettartam.



expert **StainlessSteel**



HLTCG

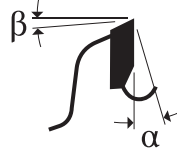

TERMÉKTULAJDONSÁGOK							MEGRENDÉSI INFORMÁCIÓK					
Külső átmérő mm	Furat mm	Vágáskélesség (b1), mm / törzslapvastagság (b2), mm	Fogszám	Fogforma	Max. fordulatszám (ford./perc)	Homlokszög ° α	Hátszög ° β	Csm. mód	Kisz. egys.	Csomagolási egység	Vonalkód 3 165 140...	Rendelési szám
185	20	1,9/1,6	36	HLTCG	4.100	0	10	C1a	1	1	839914	2 608 644 289
192	20	1,9/1,6	38	HLTCG	3.900	0	10	C1a	1	1	839921	2 608 644 288
230	25,4	1,9/1,6	46	HLTCG	3.300	0	10	C1a	1	1	839938	2 608 644 287

6

343

Körfűrészlapok fém leszabó- és gérvágó fűrészekhez (Mitre Dry Cutter)



- ▶ Rozsdamentes acél anyagok tiszta és biztonságos vágása.
- ▶ A korszerű fémkompozitokból készülő ResisteQ fogazat kopásállósága kimagasló.
- ▶ Hosszú élettartam.



expert **StainlessSteel**



HLTCG

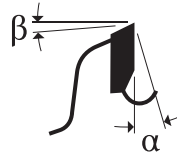

255	25,4	2,5/2,2	50	HLTCG	2.900	0	10	C1a	1	1	839945	2 608 644 286
305	25,4	2,5/2,2	80	HLTCG	2.500	0	10	C1a	1	1	839969	2 608 644 284
305	25,4	2,5/2,2	60	HLTCG	2.500	0	10	C1a	1	1	839952	2 608 644 285
355	25,4	2,5/2,2	90	HLTCG	2.100	0	10	C1a	1	1	839983	2 608 644 282
355	25,4	2,5/2,2	70	HLTCG	2.100	0	10	C1a	1	1	839976	2 608 644 283

Expert for Multi Material

Körfűrészlapok leszabó-, gérvágó és sínes gérvágó fűrészekhez



- ▶ A kitűnő eredményhez nemvasfémekben, alumíniumban, műanyagokban, epoxiban és fában.

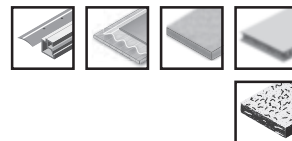

expert **MultiMaterial**

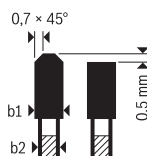
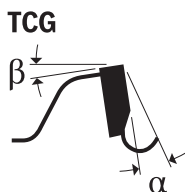

TERMÉKTULAJDONSÁGOK								MEGRENDÉLÉSI INFORMÁCIÓK				
Külső átmérő mm	Furat mm	Vágásképlete (b1), mm / törzslapvastagság (b2), mm	Fogszám	Fogforma	Max. fordulatszám (ford./perc)	Homlokszög ° α	Hátszög ° β	Csm. mód	Kisz. egys.	Csomagolási egység	Vonalkód 3 165 140...	Rendelési szám
210	30	2,4/1,8	54	TCG	9.000	-5	15	C1a	1	1	648172	2 608 642 492
216	30	2,4/1,8	64	TCG	8.800	-5	15	C1a	1	1	648189	2 608 642 493
250	30	2,4/1,8	80	TCG	7.600	-5	15	C1a	1	1	648196	2 608 642 494
254	30	2,4/1,8	80	TCG	7.500	-5	15	C1a	1	1	650106	2 608 642 528
300	30	2,4/1,8	96	TCG	6.300	-5	15	C1a	1	1	648202	2 608 642 495
305	30	2,4/1,8	96	TCG	6.200	-5	15	C1a	1	1	650113	2 608 642 529

Körfűrészlapok merülő és kézi körfűrészekhez



- ▶ Acéllemezekkel készülő szendvics panelek (egy vagy mindkét oldalon bevonatos) tiszta vágásához. Microteq fogak garantálják a hosszú élettartamot.

expert **SandwichPanel**

MTCG

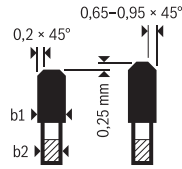
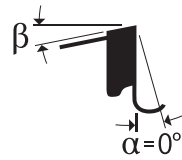

TERMÉKTULAJDONSÁGOK								MEGRENDELÉSI INFORMÁCIÓK					
Külső átmérő mm	Furat mm	Vágáshélesség (b1), mm / törzslapvastagság (b2), mm	Fogszám	Fogforma	Max. fordulatszám (ford./perc)	NL/átmérő TKS	Homlokszög ° α	Hátszög ° β	Csm. mód	Kész. egys.	Csomagolási egység	Vonalkód 3 165 140...	Rendelési szám
160	20	2/1,6	30	HLTCG	11.900	2/6/32,5	0	12	C1b	1	1	881159	2 608 644 365
165	20	2/1,6	30	HLTCG	11.500	2/6/32,5	0	12	C1a	1	1	881166	2 608 644 366
190	30	2/1,6	36	HLTCG	10.000	2/7/42	0	12	C1b	1	1	881074	2 608 644 367
210	30	2,4/2	36	HLTCG	9.000	2/7/42	0	12	C1a	1	1	797085	2 608 644 142
230	30	2,2/1,8	48	HLTCG	8.300	2/7/42	0	12	C1b	1	1	881173	2 608 644 368
235	30	2,2/1,8	50	HLTCG	8.100	2/7/42	0	12	C1a	1	1	797092	2 608 644 143
240	30	2,6/1,6	48	HLTCG	7.900	2/7/42	0	12	C1a	1	1	797108	2 608 644 144
270	30	2,4/2	60	HLTCG	7.000	2/7/42	0	12	C1a	1	1	797115	2 608 644 145
330	30	2,6/2,2	54	HLTCG	5.700	2/7/42	0	12	C1a	1	1	797122	2 608 644 146
350	30	2,9/2,5	60	HLTCG	5.400	2/7/42	0	12	C1a	1	1	799539	2 608 644 165
355	30	2,6/2,2	80	HLTCG	5.300	2/7/42	0	12	C1a	1	1	797139	2 608 644 147
450	30	3,4/3	86	HLTCG	4.200	2/7/42	0	12	C1a	1	1	797146	2 608 644 148

Expert for Fibre Cement

Körfűrészlapok merülő és kézi körfűrészekhez

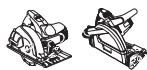

- ▶ Normál és cementkötésű farostlemez vágására. Használható Eternit® vágására. Polikristályos gyémánt (PCD) fogazata révén nagyon hosszú az élettartama.



expert **FiberCement**

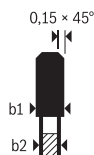
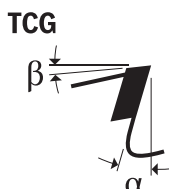

TERMÉKTULAJDONSÁGOK								MEGRENDÉLÉSI INFORMÁCIÓK					
Külső átmérő mm	Furat mm	Vágáshélesség (b1), mm / törzslapvastagság (b2), mm	Fogszám	Fogforma	Max. fordulatszám (ford./perc)	NL/átmérő TKS	Homlokszög ° α	Hátszög ° β	Csm. mód	Kisz. egys.	Csomagolási egység	Vonalkód 3 165 140...	Rendelési szám
140	20	1,8/1,3	4	TCG	13.600	2/6/32,5	10	10	C1a	1	1	796866	2 608 644 120
160	20	2,2/1,6	4	TCG	11.900	2/6/32,5	10	10	C1a	1	1	796873	2 608 644 121
165	20	2,2/1,6	4	TCG	11.500	2/6/32,5	10	10	C1a	1	1	796880	2 608 644 122
170	30	2,2/1,6	4	TCG	11.200	2/7/42	10	10	C1a	1	1	796897	2 608 644 123
184	30	2,2/1,6	4	TCG	10.300	2/7/42	10	10	C1b	1	1	880947	2 608 644 344
190	20	2,2/1,6	4	TCG	10.000	2/6/32,5	10	10	C1a	1	1	796903	2 608 644 124
190	30	2,2/1,6	4	TCG	10.000	2/7/42	10	10	C1a	1	1	796910	2 608 644 125
210	30	2,2/1,6	6	TCG	9.000	2/7/42	10	10	C1b	1	1	880954	2 608 644 345
230	30	2,2/1,6	6	TCG	8.300	2/7/42	10	10	C1b	1	1	880978	2 608 644 347
235	30	2,2/1,6	6	TCG	8.100	2/7/42	10	10	C1b	1	1	880985	2 608 644 348

Körfűrészlapok leszabó, gérvágó és sínes gérvágó fűrészekhez



- ▶ Normál és cementkötésű farostlemez vágására. Használható Eternit® vágására. Polikristályos gyémánt (PCD) fogazata révén nagyon hosszú az élettartama.

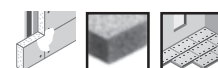

expert **FiberCement**

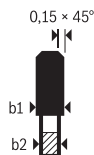
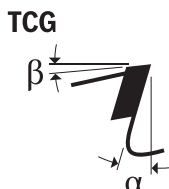

216	30	2,2/1,6	6	TCG	8.800	2/7/42	10	10	C1b	1	1	880961	2 608 644 346
250	30	2,4/1,8	6	TCG	7.600	2/7/42 2/9,5/ 46,5 2/9/46 2/10/60	10	10	C1b	1	1	880992	2 608 644 349
254	30	2,4/1,8	6	TCG	7.500	2/7/42 2/9,5/ 46,5 2/9/46 2/10/60	10	10	C1b	1	1	881005	2 608 644 350

Körfűrészlapok leszabó, gérvágó és sínes gérvágó fűrészekhez

TERMÉKTULAJDONSÁGOK										MEGRENDÉSI INFORMÁCIÓK				
Külső átmérő mm	Furat mm	Vágáshélesség (b1), mm / törzslapvastagság (b2), mm	Fogszám	Fogforma	Max. fordulatszám (ford./perc)	NL/átmérő TKS	Homlokszög ° α	Hátszög ° β	Csm. mód	Kisz. egys.	Csomagolási egység	Vonalkód 3 165 140...	Rendelési szám	
260	30	2,4/1,8	6	TCG	7.300	2/7/42 2/9,5/ 46,5 2/9/46 2/10/60	10	10	C1b	1	1	881012	2 608 644 351	
300	30	2,4/1,8	8	TCG	6.300	2/7/42 2/9,5/ 46,5 2/9/46 2/10/60	10	10	C1a	1	1	881029	2 608 644 352	
305	30	2,4/1,8	8	TCG	6.200	2/7/42 2/9,5/ 46,5 2/9/46 2/10/60	10	10	C1b	1	1	881036	2 608 644 353	

6

347

Körfűrészlapok akkumulátoros merülő- és kézi körfűrészekhez

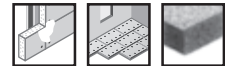

- ▶ Extravékony horony a **maximális akkumulátoros üzemidőért**.
- ▶ Polikristályos gyémánt (PCD) fogazata révén nagyon hosszú az élettartama.

expert **FiberCement**

TCG

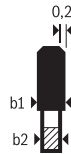
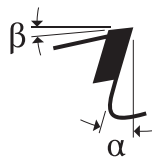

TERMÉKTULAJDONSÁGOK										MEGRENDÉSI INFORMÁCIÓK				
Külső átmérő mm	Furat mm	Belső átmérő szűkítő gyűrűvel, mm	Vágáshélesség (b1), mm / törzslapvastagság (b2), mm	Fogszám	Fogforma	Max. fordulatszám (ford./perc)	Homlokszög ° α	Hátszög ° β	Csm. mód	Kisz. egys.	Csomagolási egység	Vonalkód 3 165 140...	Rendelési szám	
160	20	15,875	1,8/1,2	4	TCG	8.500	10	10	PC1b	1	1	957847	2 608 644 554	
165	20	15,875	1,8/1,2	4	TCG	8.500	10	10	PC1b	1	1	957854	2 608 644 555	
190	30	20	1,8/1,2	4	TCG	8.000	10	10	PC1b	1	1	957861	2 608 644 556	

Körfűrészlapok vezeték nélküli gérvágókhoz és csúszó gérvágókhoz

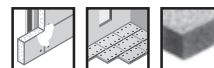

- ▶ Extravékony horony a **maximális akkumulátoros üzemidőért.**
- ▶ Polikristályos gyémánt (PCD) fogazata révén nagyon hosszú az élettartama.

expert **FiberCement**

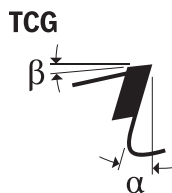

TERMÉKTULAJDONSÁGOK							MEGRENDÉSI INFORMÁCIÓK					
Külső átmérő mm	Furat mm	Vágáshélesség (b1), mm / törzslapvastagság (b2), mm	Fogszám	Fogforma	Max. fordulatszám (ford./perc)	Homlokszög ° α	Hátszög ° β	Csm. mód	Kisz. egys.	Csomagolási egység	Vonalkód 3 165 140...	Rendelési szám
216	30	2/1,4	6	TCG	7.000	10	10	PC1b	1	1	957878	2 608 644 557
250	30	2,2/1,6	6	TCG	6.000	10	10	PC1b	1	1	957885	2 608 644 558
305	30	2,2/1,6	8	TCG	5.000	10	10	PC1b	1	1	957892	2 608 644 559

Optiline Wood

Optiline Wood kézi körfűrészekhez



► Precíz körfűrészlap a minőségi vágásokhoz minden fafajtában.

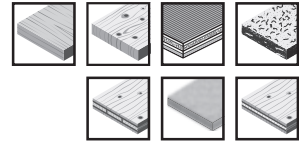

Optiline
WOOD



ATB

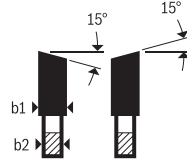
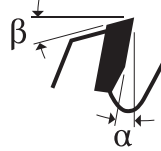

TERMÉKTULAJDONSÁGOK										MEGRENDELÉSI INFORMÁCIÓK				
Külső átmérő mm	Furat mm	Belső átmérő szűkítő gyűrűvel, mm	Vágáshélesség (b1), mm / törzsalapvastagság (b2), mm	Fogszám	Fogforma	Max. fordulatszám (ford./perc)	NL/átmérő TKS	Homlokszög ° α	Hátszög ° β	Csm. mód	Kisz. egys.	Csomagolási egység	Vonalkód 3 165 140...	Rendelési szám
85	15	-	1,1/0,7	20	ATB	18.000	-	15	13	C1a	1	1	754279	2 608 643 071
130	20	16	2,4/1,4	20	ATB	11.500	-	15	15	C1a	1	1	193764	2 608 640 582
130	20	16	2,4/1,4	30	ATB	11.500	-	15	15	C1a	1	1	193771	2 608 640 583
130	20	16	2,4/1,4	12	ATB	11.500	-	15	15	C1a	1	1	373494	2 608 641 167
140	20	12,75	2,4/1,4	20	ATB	10.500	-	15	15	C1a	1	1	193801	2 608 640 586
140	20	12,75	2,4/1,4	12	ATB	10.500	-	15	15	C1a	1	1	373500	2 608 641 168
150	20	16	2,4/1,4	24	ATB	10.000	7/42	15	15	C1a	1	1	193863	2 608 640 592
150	20	16	2,4/1,4	36	ATB	10.000	7/42	17	13	C1a	1	1	193870	2 608 640 593
150	20	16	2,4/1,4	12	ATB	10.000	7/42	15	15	C1a	1	1	373517	2 608 641 169
160	20	16	2,6/1,6	24	ATB	9.500	6/32	15	15	C1a	1	1	193900	2 608 640 596
160	20	16	2,6/1,6	36	ATB	9.500	6/32	15	15	C1a	1	1	193917	2 608 640 597
160	20	16	2,6/1,6	48	ATB	9.500	6/32	15	15	C1a	1	1	195072	2 608 640 732
160	20	16	1,8/1,2	12	ATB	9.500	6/32	15	15	C1a	1	1	373524	2 608 641 170
160	20	16	1,8/1,2	24	ATB	9.500	6/32	15	15	C1a	1	1	373531	2 608 641 171
160	20	16	1,8/1,2	48	ATB	9.500	6/32	15	15	C1a	1	1	373548	2 608 641 172
160	20	16	2,6/1,6	12	ATB	9.500	6/32	15	15	C1a	1	1	373555	2 608 641 173
165	30	-	2,6/1,6	24	ATB	9.500	-	15	15	C1a	1	1	193962	2 608 640 602
165	30	-	2,6/1,6	36	ATB	9.500	-	15	15	C1a	1	1	193979	2 608 640 603
165	30	-	2,6/1,6	48	ATB	9.500	-	15	15	C1a	1	1	373579	2 608 641 175
180	30	20	2,6/1,6	24	ATB	8.500	-	15	15	C1a	1	1	194020	2 608 640 608
184	16	-	2,6/1,6	24	ATB	8.000	-	17	13	C1a	1	1	263429	2 608 640 817
184	16	-	2,6/1,6	36	ATB	8.000	-	15	15	C1a	1	1	263436	2 608 640 818
184	16	-	2,6/1,6	48	ATB	8.000	-	15	15	C1a	1	1	373630	2 608 641 181
184	30	-	2,6/1,6	24	ATB	8.000	-	17	13	C1a	1	1	194044	2 608 640 610
184	30	-	2,6/1,6	36	ATB	8.000	-	15	15	C1a	1	1	194051	2 608 640 611
190	20	16	2,6/1,6	24	ATB	8.000	-	15	15	C1a	1	1	194068	2 608 640 612
190	20	16	2,6/1,6	48	ATB	8.000	-	15	15	C1a	1	1	194082	2 608 640 614
190	30	-	2,6/1,6	36	ATB	8.000	7/42	15	15	C1a	1	1	194105	2 608 640 616
190	30	-	2,6/1,6	48	ATB	8.000	7/42	15	15	C1a	1	1	194112	2 608 640 617
190	30	-	2/1,3	24	ATB	8.000	7/42	15	15	C1a	1	1	373678	2 608 641 185
190	30	-	2/1,3	48	ATB	8.000	7/42	15	15	C1a	1	1	373685	2 608 641 186
190	30	-	2,6/1,6	60	ATB	8.000	7/42	15	15	C1a	1	1	373708	2 608 641 188
190	20	16	2,6/1,6	36	ATB	8.000	-	15	15	C1a	1	1	194075	2 608 640 613
190	30	-	2,6/1,6	24	ATB	8.000	7/42	15	15	C1a	1	1	194099	2 608 640 615
190	30	-	2/1,3	16	ATB	8.000	7/42	15	15	C1a	1	1	373661	2 608 641 184
200	30	-	2,8/1,8	24	ATB	7.500	7/42	17	10	C1a	1	1	194129	2 608 640 618

Optiline Wood kézi körfűrészekhez

TERMÉKTULAJDONSÁGOK										MEGRENDÉSI INFORMÁCIÓK				
Külső átmérő mm	Furat mm	Belső átmérő szükítő gyűrűvel, mm	Vágáshélesség (b1), mm / törzslapvastagság (b2), mm	Fogszám	Fogforma	Max. fordulatszám (ford./perc)	NL/átmérő TKS	Homlok szög ° α	Hátszög ° β	Csm. mód	Kisz. egys.	Csomagolási egység	Vonalkód 3 165 140...	Rendelési szám
200	30	-	2,8/1,8	48	ATB	7.500	7/42	15	15	C1a	1	1	194143	2 608 640 620
210	30	-	2,8/1,8	36	ATB	7.000	-	15	15	C1a	1	1	194167	2 608 640 622
210	30	-	2,8/1,8	48	ATB	7.500	-	15	15	C1a	1	1	194174	2 608 640 623
210	30	-	2,8/1,8	60	ATB	7.500	-	15	15	C1a	1	1	373722	2 608 641 190
230	30	-	2,8/1,8	24	ATB	6.500	7/42	15	15	C1a	1	1	194211	2 608 640 627
230	30	-	2,8/1,8	36	ATB	6.500	7/42	15	15	C1a	1	1	195157	2 608 640 628
230	30	-	2,8/1,8	48	ATB	6.500	7/42	15	15	C1a	1	1	194228	2 608 640 629
235	30	25	2,8/1,8	24	ATB	6.500	-	15	15	C1a	1	1	194990	2 608 640 725
235	30	25	2,8/1,8	48	ATB	6.500	-	15	15	C1a	1	1	195010	2 608 640 727
235	30	25	2,8/1,8	60	ATB	6.500	-	15	15	C1a	1	1	373746	2 608 641 192
250	30	-	3,2/2,2	40	ATB	6.000	7/42	15	15	C1a	1	1	195027	2 608 640 728
250	30	-	3,2/2,2	60	ATB	6.000	7/42	15	15	C1a	1	1	195034	2 608 640 729
165	20	16	1,7/1,2	36	ATB	9.000	-	15	15	C1a	1	1	660273	2 608 642 602
180	30	20	2,6/1,6	36	ATB	8.500	-	15	15	C1a	1	1	194037	2 608 640 609
190	30	-	2,6/1,6	12	ATB	8.000	7/42	15	15	C1a	1	1	373692	2 608 641 187
210	30	-	2,8/1,8	24	ATB	7.500	-	15	15	C1a	1	1	194150	2 608 640 621

Optiline Wood leszabó vágó- és gérvágó fűrészekhez

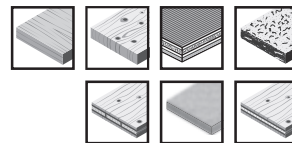

Optiline
WOOD



ATB

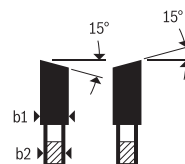
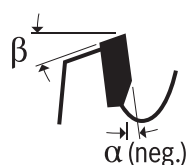
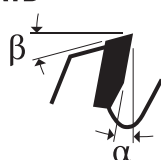

210	30	-	2/1,4	48	ATB	7.000	-	-5	15	C1a	1	1	314398	2 608 640 430
216	30	-	2/1,4	24	ATB	7.000	-	-5	15	C1a	1	1	314404	2 608 640 431
216	30	-	2/1,4	48	ATB	7.000	-	-5	15	C1a	1	1	314411	2 608 640 432
216	30	-	2/1,4	60	ATB	7.000	-	-5	15	C1a	1	1	314428	2 608 640 433
216	30	-	2,8/1,8	48	ATB	7.000	-	-5	15	C1a	1	1	194327	2 608 640 641
216	30	-	2,8/1,8	60	ATB	7.000	-	-5	15	C1a	1	1	194334	2 608 640 642
250	30	-	3,2/2,2	40	ATB	6.000	7/42	-5	18	C1a	1	1	194341	2 608 640 643
250	30	-	3,2/2,2	60	ATB	6.000	7/42	-5	18	C1a	1	1	194358	2 608 640 644
250	30	-	3,2/2,2	80	ATB	6.000	7/42	-5	18	C1a	1	1	194365	2 608 640 645
254	30	-	2/1,4	24	ATB	6.000	-	-5	15	C1a	1	1	314435	2 608 640 434
254	30	-	2/1,4	40	ATB	6.000	-	-5	15	C1a	1	1	314442	2 608 640 435
254	30	-	2/1,4	60	ATB	6.000	-	-5	15	C1a	1	1	314459	2 608 640 436
254	30	-	2,5/1,8	80	ATB	6.000	-	-5	15	C1a	1	1	314466	2 608 640 437
254	30	-	2/1,4	40	ATB	6.000	-	5	15	C1a	1	1	314473	2 608 640 438
254	30	-	3,2/2,2	60	ATB	6.000	-	5	15	C1a	1	1	455534	2 608 641 765
260	30	-	3,2/2,2	48	ATB	6.000	-	-5	18	C1a	1	1	373845	2 608 641 202
305	30	-	2,5/1,8	40	ATB	5.000	-	-5	15	C1a	1	1	317382	2 608 640 440
305	30	-	2,5/1,8	60	ATB	5.000	-	-5	15	C1a	1	1	317399	2 608 640 441
305	30	-	2,5/1,8	96	ATB	5.000	-	-5	15	C1a	1	1	317405	2 608 640 442

Optiline Wood leszabó vágó- és gérvágó fűrészekhez

TERMÉKTULAJDONSÁGOK										MEGRENDÉSI INFORMÁCIÓK				
Külső átmérő mm	Furat mm	Belső átmérő szűkítő gyűrűvel, mm	Vágáshélesség (b1), mm / törzslapvastagság (b2), mm	Fogszám	Fogforma	Max. fordulatszám (ford./perc)	NL/átmérő TKS	Homlokszög ° α	Hátszög ° β	Csm. mód	Kisz. egys.	Csomagolási egység	Vonalkód 3 165 140...	Rendelési szám
305	30	-	3,2/2,2	60	ATB	5.000	7/42	5	15	C1a	1	1	455565	2 608 641 768
305	30	-	3,2/2,2	80	ATB	5.000	-	5	15	C1a	1	1	455572	2 608 641 769

Optiline Wood asztali körfűrészekhez



► A precíz lap a minőségi vágásokhoz minden fafajtában

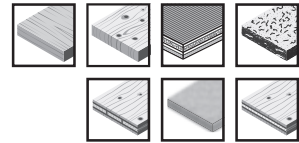

Optiline
WOOD

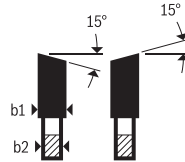
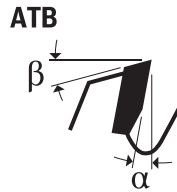

TERMÉKTULAJDONSÁGOK										MEGRENDÉSI INFORMÁCIÓK				
Külső átmérő mm	Furat mm	Belső átmérő szűkítő gyűrűvel, mm	Vágáshélesség (b1), mm / törzslapvastagság (b2), mm	Fogszám	Fogforma	Max. fordulatszám (ford./perc)	Homlokszög ° α	Hátszög ° β	Csm. mód	Kisz. egys.	Csomagolási egység	Vonalkód 3 165 140...	Rendelési szám	
250	30	-	3,2/2,2	80	ATB	6.000	10	15	C1a	1	1	194501	2 608 640 660	
250	30	-	3,2/2,2	60	ATB	6.000	10	15	C1a	1	1	194532	2 608 640 665	
254	30	-	2,8/1,8	40	ATB	6.000	18	12	C1a	1	1	317412	2 608 640 443	
254	30	-	2,8/1,8	60	ATB	6.000	19	10	C1a	1	1	317429	2 608 640 444	
300	30	-	3,2/2,2	48	ATB	5.000	10	15	C1a	1	1	194600	2 608 640 672	
305	30	-	3,2/2,2	72	ATB	5.000	10	15	C1a	1	1	455596	2 608 641 771	
315	30	-	3,2/2,2	60	ATB	5.000	10	15	C1a	1	1	194440	2 608 640 651	
315	30	-	3,2/2,2	48	ATB	5.000	10	15	C1a	1	1	194617	2 608 640 673	
350	30	-	3,5/2,5	54	ATB	4.500	10	15	C1a	1	1	194624	2 608 640 674	
400	30	-	3,5/2,5	60	ATB	4.000	10	15	C1a	1	1	194631	2 608 640 675	
250	30	-	3,2/2,2	40	ATB	6.000	10	15	C1a	1	1	194587	2 608 640 670	

Speedline Wood

Speedline Wood kézi körfűrészekhez



- Fűrészlap mindenféle faanyag gyors darabolására és harántvágására

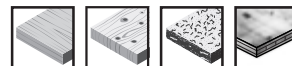

ATB



TERMÉKTULAJDONSÁGOK										MEGRENDELÉSI INFORMÁCIÓK				
Külső átmérő mm	Furat mm	Belső átmérő szűkítő gyűrűvel, mm	Vágáshélesség (b1), mm / törzslapvastagság (b2), mm	Fogszám	Fogforma	Max. fordulatszám (ford./perc)	Homlokszög ° α	Hátszög ° β	Csm. mód	Kisz. egys.	Csomagolási egység	Vonalkód 3 165 140...	Rendelési szám	
130	16	-	2/1,4	9	ATB/FT	11.500	16	15	C1a	1	1	239851	2 608 640 774	
130	16	-	2/1,4	18	ATB/FT	11.500	16	15	C1a	1	1	239868	2 608 640 775	
150	20	-	2/1,4	18	ATB/FT	10.000	16	15	C1a	1	1	239929	2 608 640 781	
160	16	-	2,2/1,6	12	ATB/FT	9.500	16	15	C1a	1	1	239950	2 608 640 784	
160	16	-	2,2/1,6	18	ATB/FT	9.500	16	15	C1a	1	1	239967	2 608 640 785	
160	20	-	2,2/1,6	12	ATB/FT	9.500	16	15	C1a	1	1	239974	2 608 640 786	
160	20	-	2,2/1,6	18	ATB/FT	9.500	16	15	C1a	1	1	239981	2 608 640 787	
165	20	16	1,7/1,2	12	ATB/FT	9.000	15	15	C1a	1	1	660259	2 608 642 600	
165	30	-	2,2/1,6	18	ATB/FT	9.000	16	15	C1a	1	1	240000	2 608 640 789	
184	16	-	2,2/1,6	24	ATB/FT	8.000	16	15	C1a	1	1	240062	2 608 640 795	
190	20	16	2,4/1,6	24	ATB/FT	8.000	16	15	C1a	1	1	240109	2 608 640 799	
190	30	-	2,4/1,8	12	ATB/FT	8.000	17	15	C1a	1	1	240116	2 608 640 800	
190	30	-	2,4/1,8	24	ATB/FT	8.000	16	15	C1a	1	1	240123	2 608 640 801	
210	30	-	2,4/1,8	30	ATB/FT	7.000	16	15	C1a	1	1	240147	2 608 640 803	
230	30	-	2,4/1,8	18	ATB/FT	6.500	16	15	C1a	1	1	240154	2 608 640 804	
230	30	-	2,4/1,8	30	ATB/FT	6.500	16	15	C1a	1	1	240161	2 608 640 805	
235	30	25	2,4/1,8	30	ATB/FT	6.000	16	15	C1a	1	1	240185	2 608 640 807	
165	20	16	1,7/1,2	24	ATB/FT	9.000	15	15	C1a	1	1	660266	2 608 642 601	

Speedline Wood asztali körfűrészekhez

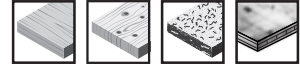

speedline
WOOD



ATB

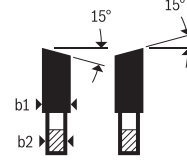
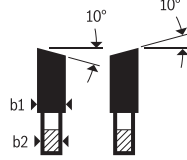
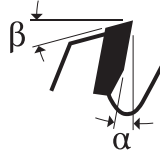

TERMÉKTULAJDONSÁGOK									MEGRENDELÉSI INFORMÁCIÓK				
Külső átmérő mm	Furat mm	Vágáskélesség (b1), mm / törzslapvastagság (b2), mm	Fogszám	Fogforma	Max. fordulatszám (ford./perc)	NL/átmérő TKS	Homlokszög ° α	Hátszög ° β	Csm. mód	Kisz. egys.	Csomagolási egység	Vonalkód 3 165 140...	Rendelési szám
250	30	3,2/2,2	24	ATB	6.000	7/42	20	10	C1a	1	1	194655	2 608 640 680
300	30	3,2/2,2	28	ATB	5.000	7/42 10/60	20	10	C1a	1	1	194662	2 608 640 681
315	30	3,2/2,2	28	ATB	5.000	7/42	20	10	C1a	1	1	194679	2 608 640 682
350	30	3,5/2,5	32	ATB	4.500	10/60	20	10	C1a	1	1	194686	2 608 640 683
400	30	3,5/2,5	36	ATB	4.000	10/60	20	10	C1a	1	1	194693	2 608 640 684

Standard for Wood

Körfűrészlapok akkumulátoros merülő- és kézi körfűrészekhez



- ▶ Extravékony horony a **maximális akkumulátoros üzemidőért.**
- ▶ Kiváló minőségű keményfém fogazata megbízható eredményt garantál vágáskor.
- ▶ Az agresszív fogszögek zökkenőmentes vágást tesznek lehetővé.

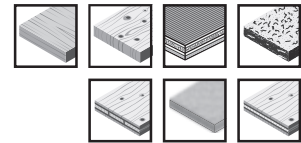

standard **for Wood**

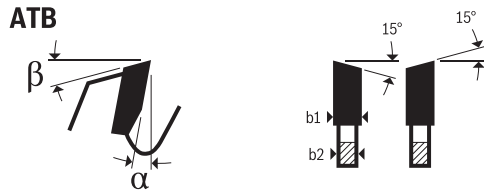

TERMÉKTULAJDONSÁGOK									MEGRENDÉSI INFORMÁCIÓK				
Külső átmérő mm	Furat mm	Belső átmérő szűkítő gyűrűvel, mm	Vágáshélesség (b1), mm / törzslapvastagság (b2), mm	Fogszám	Fogforma	Max. fordulatszám (ford./perc)	Homlokszög ° α	Hátszög ° β	Csm. mód	Kisz. egys.	Csomagolási egység	Vonalkód 3 165 140...	Rendelési szám
85	15	-	1,1/0,7	20	ATB	18.000	15	13	PC1a	1	1	958134	2 608 837 666
136	15,875	-	1,5/1	24	ATB	11.000	20	12	PC1a	1	1	958141	2 608 837 667
136	20	-	1,5/1	24	ATB	11.000	20	12	PC1a	1	1	958158	2 608 837 668
140	10	-	1,5/1	24	ATB	10.500	20	12	PC1a	1	1	958165	2 608 837 669
140	12,7	-	1,5/1	24	ATB	10.500	20	12	PC1a	1	1	958172	2 608 837 670
140	20	-	1,5/1	24	ATB	10.500	20	12	PC1a	1	1	958189	2 608 837 671
140	20	-	1,5/1	42	ATB	10.500	10	15	PC1a	1	1	958196	2 608 837 672
150	10	-	1,6/1	24	ATB	10.000	20	12	PC1a	1	1	958202	2 608 837 673
160	20	15,875	1,5/1	12	ATB	9.500	25	10	PC1a	1	1	958226	2 608 837 675
160	20	15,875	1,5/1	24	ATB	9.500	25	10	PC1a	1	1	958233	2 608 837 676
160	20	15,875	1,5/1	36	ATB	9.500	15	13	PC1a	1	1	958240	2 608 837 677
160	20	15,875	1,5/1	48	ATB	9.500	10	15	PC1a	1	1	958257	2 608 837 678
165	15,875	-	1,5/1	12	ATB	9.500	25	10	PC1a	1	1	958271	2 608 837 680
165	15,875	-	1,5/1	24	ATB	9.500	25	10	PC1a	1	1	958288	2 608 837 681
165	15,875	-	1,5/1	36	ATB	9.500	15	13	PC1a	1	1	958295	2 608 837 682
165	15,875	-	1,5/1	48	ATB	9.500	10	15	PC1a	1	1	958301	2 608 837 683
165	20	16	1,5/1	12	ATB	9.500	25	10	PC1a	1	1	958318	2 608 837 684
165	20	-	1,5/1	24	ATB	9.500	25	10	PC1a	1	1	958325	2 608 837 685
165	20	16	1,5/1	36	ATB	9.500	15	13	PC1a	1	1	958332	2 608 837 686
165	20	-	1,5/1	48	ATB	9.500	10	15	PC1a	1	1	958349	2 608 837 687
165	30	-	1,5/1	48	ATB	9.500	10	15	PC1a	1	1	958363	2 608 837 689
173	20	-	1,5/1	24	ATB	8.500	25	10	PC1a	1	1	958370	2 608 837 690
184	16	-	1,6/1,1	16	ATB	7.900	25	10	PC1a	1	1	958387	2 608 837 697
184	16	-	1,6/1,1	24	ATB	7.900	25	10	PC1a	1	1	958400	2 608 837 698
184	20	-	1,6/1,1	24	ATB	7.900	25	10	PC1a	1	1	958448	2 608 837 702
184	20	-	1,6/1,1	48	ATB	7.900	10	15	PC1a	1	1	958455	2 608 837 703
190	30	20	1,6/1,1	16	ATB	7.900	25	10	PC1a	1	1	958486	2 608 837 706
190	30	-	1,6/1,1	24	ATB	7.900	25	10	PC1a	1	1	958493	2 608 837 708
190	30	20	1,6/1,1	48	ATB	7.900	15	13	PC1a	1	1	958509	2 608 837 710
150	20	16	1,6/1	24	ATB	10.000	20	12	PC1a	1	1	958219	2 608 837 674
165	30	-	1,5/1	24	ATB	9.500	25	10	PC1a	1	1	958356	2 608 837 688
165	10	-	1,5/1	24	ATB	9.500	25	10	PC1a	1	1	958264	2 608 837 679
184	16	-	1,6/1,1	48	ATB	7.900	10	15	PC1a	1	1	958417	2 608 837 699
190	20	-	1,6/1,1	24	ATB	7.900	25	10	PC1a	1	1	958462	2 608 837 704
190	30	20	1,6/1,1	60	ATB	7.900	10	15	PC1a	1	1	958516	2 608 837 711

Körfűrészlapok vezeték nélküli asztali fűrészekhez

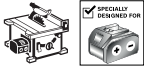
SPECIALLY
DESIGNED FOR

- ▶ Extravékony horony a **maximális akkumulátoros üzemidőért.**
- ▶ Kiváló minőségű keményfém fogazata megbízható eredményt garantál vágáskor.
- ▶ Az agresszív fogszögek zökkenőmentes vágást tesznek lehetővé.

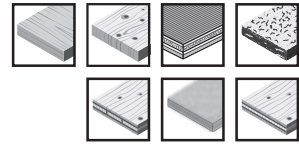

standard Wood



ATB

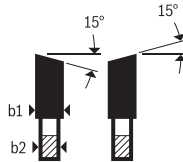
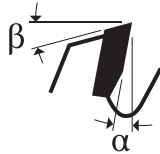

TERMÉKTULAJDONSÁGOK								MEGRENDÉSI INFORMÁCIÓK				
Külső átmérő mm	Furat mm	Vágáshélesség (b1), mm / mm / törzslapvastagság (b2), mm	Fogszám	Fogforma	Max. fordulatszám (ford./perc)	Homlokszög ° α	Hátszög ° β	Csm. mód	Kisz. egys.	Csomagolási egység	Vonalkód 3 165 140...	Rendelési szám
210	30	1,7/1,2	24	ATB	7.000	25	10	PC1a	1	1	958530	2 608 837 713
210	30	1,7/1,2	48	ATB	7.000	15	13	PC1a	1	1	958547	2 608 837 714
216	30	1,7/1,2	24	ATB	7.000	25	10	PC1a	1	1	958578	2 608 837 724
216	30	1,7/1,2	48	ATB	7.000	15	13	PC1a	1	1	958585	2 608 837 726
254	30	2,2/1,6	24	ATB	6.000	25	10	PC1a	1	1	958615	2 608 837 733
254	30	2,2/1,6	40	ATB	6.000	20	12	PC1a	1	1	958622	2 608 837 734
254	30	2,2/1,6	60	ATB	6.000	15	13	PC1a	1	1	958639	2 608 837 736

Körfűrészlapok vezeték nélküli gérvágókhoz és csúszó gérvágókhoz



- ▶ Extravékony horony a **maximális akkumulátoros üzemidőért.**
- ▶ Kiváló minőségű keményfém fogazata megbízható eredményt garantál vágáskor.
- ▶ Az agresszív fogszögek zökkenőmentes vágást tesznek lehetővé.

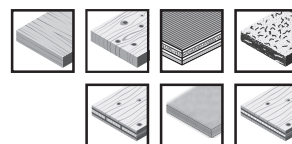

standard **Wood**

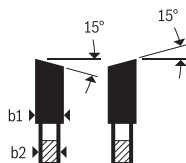
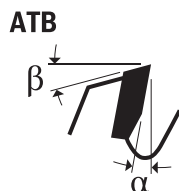

TERMÉKTULAJDONSÁGOK									MEGRENDÉSI INFORMÁCIÓK				
Külső átmérő mm	Furat mm	Vágáshélesség (b1), mm / törzslapvastagság (b2), mm	Fogszám	Fogforma	Max. fordulatszám (ford./perc)	NL/átmérő TKS	Homlokszög ° α	Hátszög ° β	Csm. mód	Kisz. egys.	Csomagolási egység	Vonalkód 4 059 952...	Rendelési szám
184	16	1,6/1	24	ATB	7.900	-	5	15	PC1a	1	1	958424	2 608 837 700
184	16	1,6/1	48	ATB	7.900	-	5	15	PC1a	1	1	958431	2 608 837 701
190	20	1,6/1,1	48	ATB	7.900	-	5	15	PC1a	1	1	958479	2 608 837 705
216	30	1,7/1,2	24	ATB	7.000	-	5	15	PC1a	1	1	958554	2 608 837 721
216	30	1,7/1,2	48	ATB	7.000	-	5	15	PC1a	1	1	958561	2 608 837 723
250	30	2,2/1,6	24	ATB	6.000	-	5	15	PC1a	1	1	958592	2 608 837 727
250	30	2,2/1,6	48	ATB	6.000	-	5	15	PC1a	1	1	958608	2 608 837 728
305	30	2,2/1,6	40	ATB	5.000	-	5	15	PC1a	1	1	958646	2 608 837 741
305	30	2,2/1,6	60	ATB	5.000	-	5	15	PC1a	1	1	958653	2 608 837 742
305	30	2,2/1,6	96	ATB	5.000	-	5	15	PC1a	1	1	958660	2 608 837 744
254	30	2,2/1,6	24	ATB	6.000	nem	5	15	PC1a	1	1	634241	2 608 842 237
254	30	2,2/1,6	48	ATB	6.000	nem	5	15	PC1a	1	1	634234	2 608 842 239

Standard for Construct Wood

Körfűrészlapok kézi körfűrészekhez (szegbiztosak)



- A speciális fogkialakítás és a széles támaszt adó foggerinc nagy ellenálló képességet biztosít idegen testeket, például szegeket és betonmaradványt tartalmazó építkezési faanyagok vágásakor.

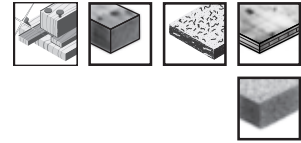

CONSTRUCT
WOOD

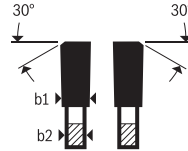
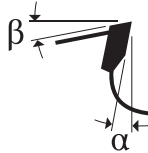

TERMÉKTULAJDONSÁGOK									MEGRENDÉSI INFORMÁCIÓK				
Külső átmérő mm	Furat mm	Belső átmérő szűkítő gyűrűvel, mm	Vágáshélesség (b1), mm / törzslapvastagság (b2), mm	Fogszám	Fogforma	Max. fordulatszám (ford./perc)	Homlokzög ° α	Hátszög ° β	Csm. mód	Kisz. egys.	Csomagolási egység	Vonalkód 3 165 140...	Rendelési szám
150	20	16	2,4/1,4	12	HB	10.000	12	10	C1a	1	1	373814	2 608 641 199
160	20	16	2,6/1,6	12	HB	9.500	12	10	C1a	1	1	194235	2 608 640 630
180	30	20	2,6/1,6	12	HB	8.500	13	12	C1a	1	1	194259	2 608 640 632
184	16	-	2,6/1,6	12	HB	8.000	13	12	C1a	1	1	373821	2 608 641 200
190	20	16	2,6/1,6	12	HB	8.000	12	10	C1a	1	1	373838	2 608 641 201
190	30	-	2,6/1,6	12	HB	8.000	12	10	C1a	1	1	194266	2 608 640 633
210	30	-	2,8/1,8	14	HB	7.500	12	10	C1a	1	1	194273	2 608 640 634
230	30	-	2,8/1,8	16	HB	6.500	10	12	C1a	1	1	194280	2 608 640 635
235	30	25	2,8/1,8	16	HB	6.500	10	12	C1a	1	1	194297	2 608 640 636

Körfűrészlapok asztali fűrészekhez (standard)

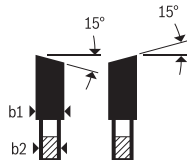
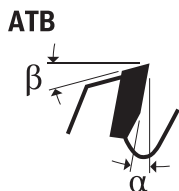

TERMÉKTULAJDONSÁGOK									MEGRENDELÉSI INFORMÁCIÓK				
Külső átmérő mm	Furat mm	Vágásszélesség (b1), mm / törzslapvastagság (b2), mm	Fogszám	Fogforma	Max. fordulatszám (ford./perc)	NL/átmérő TKS	Homlokszög ° α	Hátszög ° β	Csm. mód	Kisz. egys.	Csomagolási egység	Vonalkód 3 165 140...	Rendelési szám
300	30	2,8/1,8	20	ATB	5.000	7/42 10/60	20	10	C1a	1	1	194792	2 608 640 700
315	30	3,2/2,2	20	ATB	5.000	7/42	20	10	C1a	1	1	194808	2 608 640 701
350	30	3,2/2,2	24	ATB	4.500	10/60	18	12	C1a	1	1	194815	2 608 640 702
400	30	3,2/2,2	28	ATB	4.000	10/60	17	13	C1a	1	1	194822	2 608 640 703
450	30	3,8/2,8	32	ATB	3.500	10/60	16	14	C1a	1	1	194839	2 608 640 704
500	30	3,8/2,8	36	ATB	3.000	-	15	10	C1a	1	1	194846	2 608 640 705
600	30	4/3	40	ATB	2.500	-	15	10	C1a	1	1	236843	2 608 640 761
700	30	4,2/3,2	46	ATB	2.000	-	15	10	C1a	1	1	236850	2 608 640 762

Körfűrészlapok asztali fűrészekhez (szögbiztos)

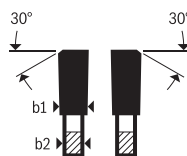
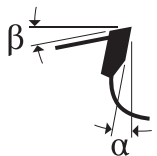
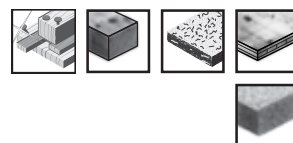

250	30	3,2/2,2	20	HB	6.000	7/42	20	10	C1a	1	1	455626	2 608 641 774
300	30	3,2/2,2	20	HB	5.000	7/42 10/60	17	10	C1a	1	1	194730	2 608 640 690
315	30	3,2/2,2	20	HB	5.000	7/42	18	10	C1a	1	1	194747	2 608 640 691
350	30	3,5/2,5	24	HB	4.500	10/60	16	10	C1a	1	1	194754	2 608 640 692
400	30	3,5/2,5	28	HB	4.000	10/60	15	10	C1a	1	1	194761	2 608 640 693
450	30	3,8/2,8	32	HB	3.500	10/60	14	10	C1a	1	1	194778	2 608 640 694
500	30	3,8/2,8	36	HB	3.000	10/60	14	10	C1a	1	1	195294	2 608 640 695

Standard for Aluminium

Körfűrészlapok akkumulátoros merülő- és kézi körfűrészgépekhez, valamint akkumulátoros szárazfűrészekhez



- ▶ Extravékony horony a **maximális akkumulátoros üzemidőért.**
- ▶ Kiváló minőségű, keményfém fogazata tisztán és pontosan vág.

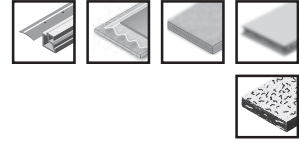

standard  **Aluminium**

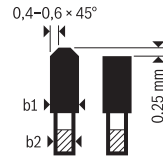
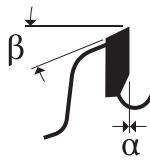

TERMÉKTULAJDONSÁGOK									MEGRENDELÉSI INFORMÁCIÓK				
Külső átmérő mm	Furat mm	Belső átmérő szűkítő gyűrűvel, mm	Vágáshélesség (b1), mm / törzslapvastagság (b2), mm	Fogszám	Fogforma	Max. fordulatszám (ford./perc)	Homlokszög ° α	Hátszög ° β	Csm. mód	Kisz. egys.	Csomagolási egység	Vonalkód 3 165 140..	Rendelési szám
136	15.875	-	1,6/1,1	50	HLTCG	11.000	0	15	PC1a	1	1	958752	2 608 837 753
136	20	-	1,6/1,1	50	HLTCG	11.000	0	15	PC1a	1	1	958769	2 608 837 754
140	10	-	1,6/1,1	50	HLTCG	11.000	0	15	PC1a	1	1	958837	2 608 837 761
140	20	-	1,6/1,1	50	HLTCG	11.000	0	15	PC1a	1	1	958776	2 608 837 755
150	10	-	1,8/1,3	52	HLTCG	10.000	0	15	PC1a	1	1	958844	2 608 837 762
150	20	-	1,8/1,3	52	HLTCG	10.000	0	15	PC1a	1	1	958783	2 608 837 756
160	20	15,875	1,8/1,3	52	HLTCG	9.500	0	15	PC1a	1	1	958790	2 608 837 757
165	20	-	1,8/1,3	54	HLTCG	9.500	0	15	PC1a	1	1	958851	2 608 837 763
165	30	-	1,8/1,3	54	HLTCG	9.500	0	15	PC1a	1	1	958868	2 608 837 764
173	20	-	1,8/1,3	60	HLTCG	8.500	0	15	PC1a	1	1	958813	2 608 837 759
184	16	-	2/1,5	56	HLTCG	7.900	0	15	PC1a	1	1	958875	2 608 837 766
184	20	-	2/1,5	56	HLTCG	7.900	0	15	PC1a	1	1	958899	2 608 837 768
190	20	-	2/1,5	56	HLTCG	7.900	0	15	PC1a	1	1	958905	2 608 837 769
190	30	-	2/1,5	56	HLTCG	7.900	0	15	PC1a	1	1	958929	2 608 837 771
165	15.875	-	1,8/1,3	54	HLTCG	9.500	0	15	PC1a	1	1	958806	2 608 837 758

Körfűrészlapok vezeték nélküli gérvágókhoz és csúszó gérvágókhoz

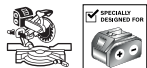

- ▶ Extravékony horony a **maximális akkumulátoros üzemidőért.**
- ▶ Kiváló minőségű, keményfém fogazata tisztán és pontosan vág.

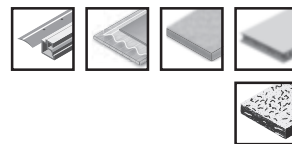

standard **Aluminium**



HLTCG

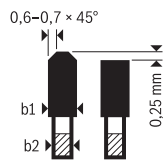
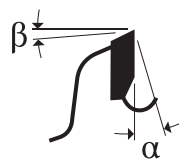

TERMÉKTULAJDONSÁGOK									MEGRENDELÉSI INFORMÁCIÓK				
Külső átmérő mm	Furat mm	Vágásszélesség (b1), mm / törzslapvastagság (b2), mm	Fogszám	Fogforma	Max. fordulatszám (ford./perc)	NL/átmérő TKS	Homlokszög ° α	Hátszög ° β	Csm. mód	Kisz. egys.	Csomagolási egység	Vonalkód 3 165 140...	Rendelési szám
184	16	2/1,5	56	HLTCG	7.900	-	0	15	PC1a	1	1	958882	2 608 837 767
190	20	2/1,5	56	HLTCG	7.900	-	0	15	PC1a	1	1	958912	2 608 837 770
216	30	2,2/1,6	64	HLTCG	7.000	-	0	15	PC1a	1	1	958950	2 608 837 776
250	30	2,4/1,8	68	HLTCG	6.000	-	0	15	PC1a	1	1	958974	2 608 837 778
254	30	2,4/1,8	68	HLTCG	6.000	nem	0	15	PC1a	1	1	634258	2 608 842 242
305	30	2,4/1,8	96	HLTCG	5.000	-	0	15	PC1a	1	1	958998	2 608 837 782

Körfűrészlapok vezeték nélküli asztali fűrészekhez

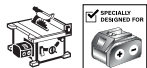

- ▶ Extravékony horony a **maximális akkumulátoros üzemidőért.**
- ▶ Kiváló minőségű, keményfém fogazata tisztán és pontosan vág.

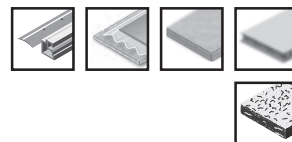
standard **Aluminium**

ATB

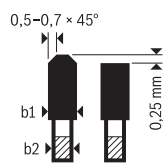
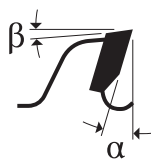

TERMÉKTULAJDONSÁGOK								MEGRENDELÉSI INFORMÁCIÓK				
Külső átmérő mm	Furat mm	Vágáskélesség (b1), mm / törzslapvastagság (b2), mm	Fogszám	Fogforma	Max. fordulatszám (ford./perc)	Homlokszög ° α	Hátszög ° β	Csm. mód	Kisz. egys.	Csomagolási egység	Vonalkód 3 165 140...	Rendelési szám
210	30	1,9/1,3	54	HLTCG	7.000	0	15	PC1a	1	1	958943	2 608 837 773
254	30	2,4/1,8	68	HLTCG	6.000	0	15	PC1a	1	1	958981	2 608 837 780

Standard for Steel

Körfűrészlapok akkumulátoros kézi szárazfűrészekhez



- ▶ Extravékony horony a **maximális akkumulátoros üzemidőért.**
- ▶ Kiváló minőségű, keményfém fogazata tisztán és pontosan vág.



standard **Steel**

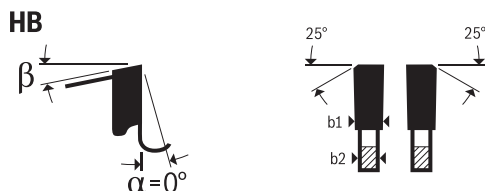

TERMÉKTULAJDONSÁGOK								MEGRENDÉLÉSI INFORMÁCIÓK				
Külső átmérő mm	Furat mm	Vágásképlete (b1), mm / mm / törzslapvastagság (b2), mm	Fogszám	Fogforma	Max. fordulatszám (ford./perc)	Homlokszög ° α	Hátszög ° β	Csm. mód	Kisz. egys.	Csomagolási egység	Vonalkód 3 165 140...	Rendelési szám
136	20	1,6/1,2	30	HB	5.400	6	10	C1a	1	1	813860	2 608 644 225
136	15.875	1,6/1,2	30	HB	5.400	6	10	PC1a	1	1	958677	2 608 837 745
136	20	1,6/1,2	30	HB	5.400	6	10	PC1a	1	1	958684	2 608 837 746
140	20	1,6/1,2	30	HB	5.400	6	10	PC1a	1	1	958691	2 608 837 747
150	20	1,6/1,2	32	HB	5.000	6	10	PC1a	1	1	958707	2 608 837 748
160	20	1,6/1,2	36	HB	4.600	6	10	PC1a	1	1	958714	2 608 837 749
173	20	1,6/1,2	36	HB	4.100	6	10	PC1a	1	1	958721	2 608 837 750

Standard for Multi Material

Körfűrészlapok kézi körfűrészekhez



- ▶ Tökéletes fűrészlap tiszta vágott élű, erőteljes vágásokhoz mindenféle anyagban.
- ▶ A 2 607 001 409 univerzális vágóolaj használata többszöröse növeli az élettartamot fémek, például alumínium vágásokor.

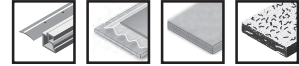

MULTI
MATERIAL

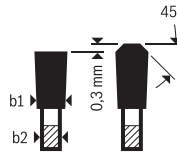
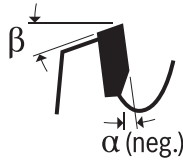

TERMÉKTULAJDONSÁGOK										MEGRENDELÉSI INFORMÁCIÓK				
Külső átmérő mm	Furat mm	Belső átmérő szükítő gyűrűvel, mm	Vágáshélesség (b1), mm / törzslapvastagság (b2), mm	Fogszám	Fogforma	Max. fordulatszám (ford./perc)	Homlokszög ° α	Hátszög ° β	Csm. mód	Kisz. egys.	Csomagolási egység	Vonalkód 3 165 140...	Rendelési szám	
130	20	16	2/1,4	42	HLTCG	11.500	-5	15	C1a	1	1	373777	2 608 641 195	
150	20	16	2/1,4	42	HLTCG	10.000	-5	15	C1a	1	1	192910	2 608 640 501	
160	20	16	2,4/1,8	42	HLTCG	9.500	-5	15	C1a	1	1	192934	2 608 640 503	
165	30	-	2,4/1,8	42	HLTCG	9.500	-5	15	C1a	1	1	193092	2 608 640 519	
180	30	20	2,4/1,8	48	HLTCG	8.500	-5	15	C1a	1	1	192972	2 608 640 507	
184	16	-	2,4/1,8	48	HLTCG	8.000	-5	15	C1a	1	1	263405	2 608 640 815	
184	30	-	2,4/1,8	48	HLTCG	8.000	-5	15	C1a	1	1	192965	2 608 640 506	
190	20	16	2,4/1,8	54	HLTCG	8.000	-5	15	C1a	1	1	192989	2 608 640 508	
190	30	-	2,4/1,8	54	HLTCG	8.000	-5	15	C1a	1	1	192996	2 608 640 509	
200	30	-	2,4/1,8	54	HLTCG	7.500	-5	15	C1a	1	1	193009	2 608 640 510	
210	30	-	2,4/1,8	54	HLTCG	7.000	-5	15	C1a	1	1	193016	2 608 640 511	
230	30	-	2,4/1,8	64	HLTCG	6.500	-5	15	C1a	1	1	193030	2 608 640 513	
235	30	25	2,4/1,8	64	HLTCG	6.500	-5	15	C1a	1	1	193047	2 608 640 514	

Körfűrészlapok gérvágó fűrészekhez és asztali fűrészekhez



▶ A 2 607 001 409 univerzális vágóolaj használata többszöröseére növeli az élettartamot fémek, például alumínium vágásakor.

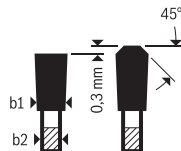
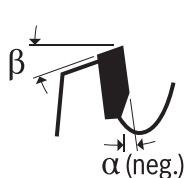
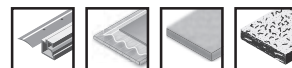

TERMÉKTULAJDONSÁGOK									MEGRENDELÉSI INFORMÁCIÓK					
Külső átmérő mm	Furat mm	Belső átmérő szűktítő gyűrűvel, mm	Vágáshélesség (b1), mm / törzslapvastagság (b2), mm	Fogszám	Fogforma	Max. fordulatszám (ford./perc)	NL/átmérő TKS	Homlokszög ° α	Hátszög ° β	Csm. mód	Kisz. egys.	Csomagolási egység	Vonalkód 3 165 140...	Rendelési szám
210	30	-	2,5/1,8	80	HLTCG	7.000	-	-5	15	C1a	1	1	317436	2 608 640 445
216	30	-	2,5/1,8	60	HLTCG	7.000	-	-5	15	C1a	1	1	317443	2 608 640 446
216	30	-	2,5/1,8	80	HLTCG	7.000	-	-5	15	C1a	1	1	317450	2 608 640 447
250	30	-	3,2/2,5	80	HLTCG	6.000	7/42	-5	18	C1a	1	1	193061	2 608 640 516
254	30	-	3,2/2,5	60	HLTCG	6.000	-	-5	15	C1a	1	1	317474	2 608 640 449
254	30	-	3,2/2,5	96	HLTCG	6.000	-	-5	15	C1a	1	1	317498	2 608 640 451
260	30	-	3,2/2,5	80	HLTCG	6.000	-	-5	18	C1a	1	1	373869	2 608 641 204
300	30	-	3,2/2,5	96	HLTCG	5.000	7/42 10/60	-5	18	C1a	1	1	193085	2 608 640 518
305	30	-	3,2/2,5	80	HLTCG	5.000	-	-5	15	C1a	1	1	317504	2 608 640 452
305	30	-	3,2/2,5	96	HLTCG	5.000	-	-5	15	C1a	1	1	317511	2 608 640 453
350	30	-	3,2/2,5	96	HLTCG	4.500	-	-5	18	C1a	1	1	236935	2 608 640 770
254	30	-	3,2/2,5	80	HLTCG	6.000	-	-5	15	C1a	1	1	317481	2 608 640 450

Körfűrészlapok akkumulátoros kézi körfűrészekhez

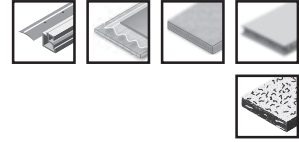

- ▶ Extravékony horony a **maximális akkumulátoros üzemidőért.**
- ▶ Kiváló minőségű, keményfém fogazata tisztán és pontosan vág.

standard **MultiMaterial**

HLTCG

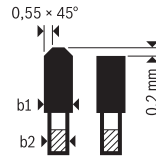
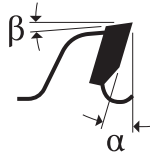

TERMÉKTULAJDONSÁGOK								MEGRENDELÉSI INFORMÁCIÓK					
Külső átmérő mm	Furat mm	Vágáskélesség (b1), mm / törzslapvastagság (b2), mm	Fogszám	Fogforma	Max. fordulatszám (ford./perc)	Homlokszög ° α	Hátszög ° β	Csm. mód	Kisz. egys.	Csomagolási egység	Vonalkód 3 165 140...	2 608 837 752	Rendelési szám
85	15	1,5/1	30	HLTCG	18.000	0	15	PC1a	1	1	958745		

Eco for Wood

Körfűrészlapok kézi körfűrészekhez

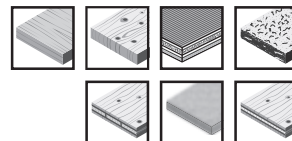

eco for Wood

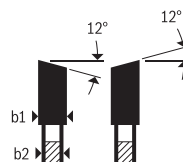
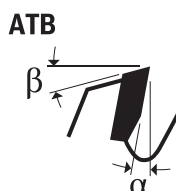

TERMÉKTULAJDONSÁGOK										MEGRENDELÉSI INFORMÁCIÓK				
Külső átmérő mm	Furat mm	Beelső átmérő szűkítő gyűrűvel, mm	Vágáshélesség (b1), mm / törzslapvastagság (b2), mm	Fogszám	Fogforma	Max. fordulatszám (ford./perc)	Homlokshög ° α	Hátszög ° β	Csm. mód	Kisz. egys.	Csomagolási egység	Vonalkód 3 165 140...	Rendelési szám	
130	20	16	1,8/1,1	36	ATB	11.500	18	13	PC1a	1	1	890922	2 608 644 370	
150	20	16	2,2/1,4	36	ATB	10.000	16	13	PC1a	1	1	890939	2 608 644 371	
160	20	16	2,2/1,4	18	ATB	9.500	16	15	PC1a	1	1	890946	2 608 644 372	
160	20	16	2,2/1,4	24	ATB	9.500	16	15	PC1a	1	1	890953	2 608 644 373	
190	20	16	2,2/1,4	24	ATB	8.000	16	15	PC1a	1	1	890977	2 608 644 375	
190	20	16	2,2/1,4	48	ATB	8.000	16	15	PC1a	1	1	891004	2 608 644 378	
190	30	-	2,2/1,4	24	ATB	8.000	16	15	PC1a	1	1	890984	2 608 644 376	
190	30	-	2,2/1,4	48	ATB	8.000	16	15	PC1a	1	1	890991	2 608 644 377	
200	32	-	2,6/1,6	24	ATB	7.500	16	15	PC1a	1	1	891011	2 608 644 379	
200	32	-	2,6/1,6	48	ATB	7.500	16	15	PC1a	1	1	891028	2 608 644 380	
230	30	-	2,8/1,8	24	ATB	6.500	16	15	PC1a	1	1	891035	2 608 644 381	
230	30	-	2,8/1,8	48	ATB	6.500	16	15	PC1a	1	1	891042	2 608 644 382	
160	20	16	2,2/1,4	36	ATB	9.500	16	15	PC1a	1	1	890960	2 608 644 374	

Körfűrészlapok gérvágó és asztali körfűrészekhez

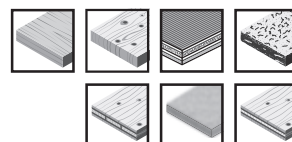
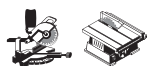

eco for Wood

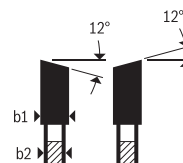
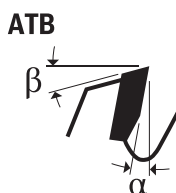

254	30	-	3/2	40	ATB	6.000	15	15	PC1a	1	1	891059	2 608 644 383
254	30	-	3/2	80	ATB	6.000	13	17	PC1a	1	1	891066	2 608 644 384
305	30	-	3,2/2,2	100	ATB	5.000	15	4	PC1a	1	1	891073	2 608 644 386
305	30	-	3,2/2,2	40	ATB	5.000	15	15	PC1a	1	1	891462	2 608 644 385

Evo for Aluminium

Körfűrészlapok kézi köfűrészekhez

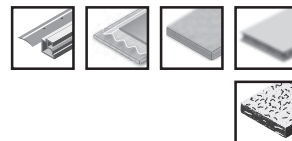

eco for Aluminium



HLTCG

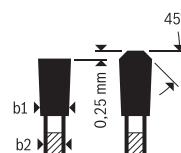
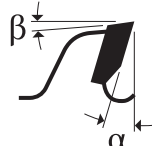

TERMÉKTULAJDONSÁGOK									MEGRENDELÉSI INFORMÁCIÓK				
Külső átmérő mm	Furat mm	Belső átmérő szúktató gyűrűvel, mm	Vágáshélesség (b1), mm / törzslapvastagság (b2), mm	Fogszám	Fogforma	Max. fordulatszám (ford./perc)	Homlokszög ° α	Hátszög ° β	Csm. mód	Kisz. egys.	Csomagolási egység	Vonalkód 3 165 140...	Rendelési szám
150	20	16	2/1,4	42	TCG	10.000	5	13	PC1a	1	1	891080	2 608 644 387
160	20	16	2/1,4	42	TCG	9.500	5	13	PC1a	1	1	891097	2 608 644 388
190	20	16	2,2/1,6	54	TCG	8.000	5	13	PC1a	1	1	891110	2 608 644 390
190	30	-	2,2/1,6	54	TCG	8.000	5	13	PC1a	1	1	891103	2 608 644 389
210	30	-	2,4/1,8	64	TCG	7.000	5	13	PC1a	1	1	891127	2 608 644 391
230	30	-	3/2,2	64	TCG	6.500	5	13	PC1a	1	1	891134	2 608 644 392

6

367

Körfűrészlapok gérvágó és asztali köfűrészekhez

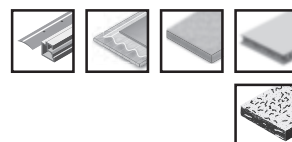

eco for Aluminium



HLTCG

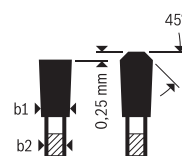
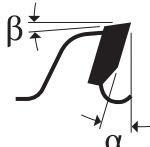

250	30	-	3/2,2	80	TCG	6.000	7	13	PC1a	1	1	891141	2 608 644 393
254	30	-	3/2,2	80	TCG	6.000	7	13	PC1a	1	1	891158	2 608 644 394
254	30	-	3/2,2	96	TCG	6.000	7	13	PC1a	1	1	891165	2 608 644 395
305	30	-	3/2,2	96	TCG	5.000	7	13	PC1a	1	1	891172	2 608 644 396
305	30	-	3/2,2	80	TCG	5.000	7	13	PC1a	1	1	891189	2 608 644 397

Tartozékok körfűrészekhez

Szűkítőgyűrűk körfűrészlapokhoz

TERMÉKTULAJDONSÁGOK			MEGRENDELÉSI INFORMÁCIÓK				
Átmérő, mm	Furat mm	Vastagság mm	Csm. mód	Kisz. egys.	Csomagolási egység	Vonalkód 3 165 140...	Rendelési szám
Szűkítő gyűrűk körfűrészlapokhoz							
Törzslapvastagság 1,0 mm-től max. 1,3 mm-ig							
20	12,75	0,8	P1b	1	1	433518	2 600 100 185
20	16	0,8	P1b	1	1	433532	2 600 100 187
Törzslapvastagság 1,0 mm-től max. 1,3 mm-ig							
Szűkítő gyűrűk körfűrészlapokhoz							
20	15,875	0,8	P1b	1	1	433525	2 600 100 186
Szűkítő gyűrűk körfűrészlapokhoz							
Törzslapvastagság 1,25 mm-től max. 1,4 mm-ig							
20	16	1	P1b	1	1	433549	2 600 100 188
Szűkítő gyűrűk körfűrészlapokhoz							
Törzslapvastagság 1,4 mm-től max. 1,7 mm-ig							
16	12,75	1,2	P1b	1	1	433587	2 600 100 192
20	10	1,2	P1b	1	1	433594	2 600 100 193
20	12,75	1,2	P1b	1	1	433600	2 600 100 194
20	13	1,2	P1b	1	1	433617	2 600 100 195
20	16	1,2	P1b	1	1	433631	2 600 100 197
25	15,875	1,2	P1b	1	1	433679	2 600 100 201
25	16	1,2	P1b	1	1	433686	2 600 100 202
25	20	1,2	P1b	1	1	433693	2 600 100 203
30	20	1,2	P1b	1	1	433747	2 600 100 208
30	24	1,2	P1b	1	1	433754	2 600 100 209
30	25	1,2	P1b	1	1	433761	2 600 100 210
30	25,4	1,2	P1b	1	1	433778	2 600 100 211
Szűkítő gyűrűk körfűrészlapokhoz							
Törzslapvastagság 1,7 mm-től max. 2,2 mm-ig							
20	16	1,5	P1b	1	1	433785	2 600 100 212
25	16	1,5	P1b	1	1	433808	2 600 100 214
25	20	1,5	P1b	1	1	433815	2 600 100 215
25,4	16	1,5	P1b	1	1	433839	2 600 100 217
25,4	20	1,5	P1b	1	1	433853	2 600 100 219
30	20	1,5	P1b	1	1	433860	2 600 100 220
30	25	1,5	P1b	1	1	433877	2 600 100 221
30	25,4	1,5	P1b	1	1	433884	2 600 100 222
35	30	1,5	P1b	1	1	433914	2 600 100 225
Szűkítő gyűrűk körfűrészlapokhoz							
Törzslapvastagság 2,2 mm-től max. 3,0 mm-ig							
25,4	16	1,8	P1b	1	1	433938	2 600 100 227
25,4	20	1,8	P1b	1	1	433945	2 600 100 228
30	20	1,8	P1b	1	1	433969	2 600 100 230
30	25	1,8	P1b	1	1	433976	2 600 100 231
30	25,4	1,8	P1b	1	1	433983	2 600 100 232





ALAKMARÓK ÉS GYALUKÉSEK

Finom felületmegmunkálás, magas teljesítmény

Gondoskodj szerszámaidról. Bosch professzionális tartozékok.



Expert for Wood egyenes élű marószárak

Expert for Wood egyenes élű marószárak, két forgácshorony, tömör keményfém



▶ **Alkalmos** laminált fa építőelemekhez, puha vagy kemény tömör fához és táblás anyagokhoz

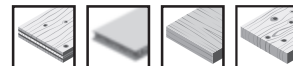

expert **for Wood**

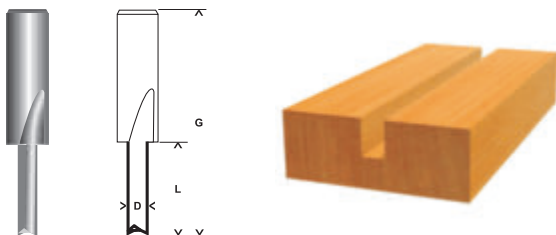

TERMÉKTULAJDONSÁGOK				MEGRENDÉLÉSI INFORMÁCIÓK				
Szár mm	Átmérő (D), mm	Munkahossz (L), mm	Tejjes hossz (G), mm	Csm. mód	Kisz. egys.	Csomagolási egység	Vonalkód 3 165 140...	Rendelési szám
8	3	9,5	50,7	P1p	1	1	802000	2 608 629 353
8	4	15,8	50,7	P1p	1	1	802017	2 608 629 354
8	5	12,7	50,8	P1p	1	1	802031	2 608 629 356
8	6	16	50,8	P1p	1	1	802048	2 608 629 357
8	6	25,4	76,2	P1p	1	1	802024	2 608 629 355

Expert for Wood egyenes élű marószárak, két forgácshorony, keményfém



▶ **Alkalmos** laminált fa építőelemekhez, puha vagy kemény tömör fához és táblás anyagokhoz

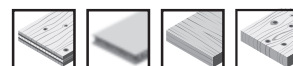

expert **for Wood**

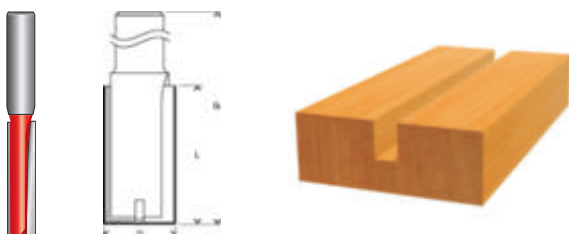

8	8	19	52	P1p	1	1	802055	2 608 629 358
8	8	31,8	70	P1p	1	1	802062	2 608 629 359
8	10	25,4	62,4	P1p	1	1	802390	2 608 629 392
8	10	31,8	69	P1p	1	1	802406	2 608 629 393
8	12	31,8	63,8	P1p	1	1	802079	2 608 629 360
8	16	31,8	66	P1p	1	1	802086	2 608 629 361
8	20	19	56	P1p	1	1	802093	2 608 629 362
12	8	31,8	76	P1p	1	1	802109	2 608 629 363
12	10	31,8	76	P1p	1	1	802116	2 608 629 364
12	12	38,1	80	P1p	1	1	802123	2 608 629 365
12	12	50,5	98	P1p	1	1	802130	2 608 629 366

Expert for Wood pánthelymarók

Expert for Wood pánthelymarók, két forgácshorony, keményfém



► **Alkalmos** laminált fa építőelemekhez, puha vagy kemény tömör fához és táblás anyagokhoz

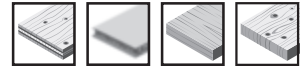

expert **for** Wood

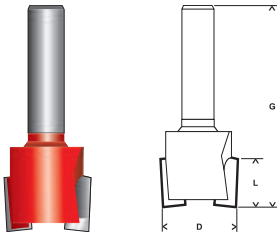

TERMÉKTULAJDONSÁGOK				MEGRENDÉSI INFORMÁCIÓK			
Szár mm	Átmérő (D), mm	Munkahossz (L), mm	Tejjes hossz (G), mm	Csm. mód	Kisz. egys.	Csomagolási egység	Vonalkód
8	19	12,5	51	P1p	1	1	3 165 140...
							Rendelési szám
							2 608 629 367

Expert for Wood Laminate színelő marószárak

Expert for Wood Laminate színelő marószárak alsó vezető golyóscsapággal, két forgácshorony, keményfém



- ▶ Enyvezett és kiálló anyag, például laminált bútortlapok színelő marásához
- ▶ A golyóscsapágnak köszönhetően a munkavégzés sablon nélkül lehetséges
- ▶ **Alkalmas** laminált fa építőelemekhez, puha vagy kemény tömör fához és táblás anyagokhoz

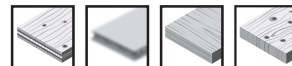

expert **for Wood**

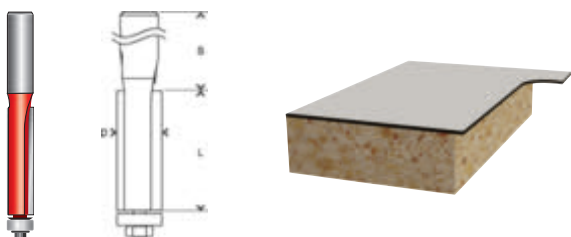

TERMÉKTULAJDONSÁGOK				MEGRENDÉSI INFORMÁCIÓK				
Szár mm	Átmérő (D), mm	Munkahossz (L), mm	Teljes hossz (G), mm	Csm. mód	Kisz. egys.	Csomagolási egység	Vonalkód 3 165 140...	Rendelési szám
8	9,5	25,8	72,4	P1p	1	1	802277	2 608 629 380
8	12,7	25,7	72,9	P1p	1	1	802284	2 608 629 381
8	12,7	40	83,9	P1p	1	1	802307	2 608 629 383
12	12,7	38,5	94,1	P1p	1	1	802291	2 608 629 382
12	12,7	50,8	106,8	P1p	1	1	802314	2 608 629 384

Expert for Wood Laminate színelő marószárak felső vezető golyócsapággal, két forgácshorony, keményfém



- ▶ **Rendkívül alkalmas** maráshoz, sablon vagy vezető alkalmazásakor
- ▶ **Használható** faalapú anyagokból, tömör kemény- és puhafából készült laminált munkadarabokhoz, illetve faforgácslaphoz

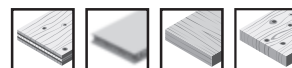

expert  **Wood**

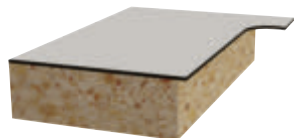
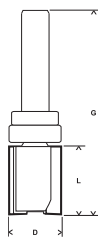

TERMÉKTULAJDONSÁGOK				MEGRENDÉLÉSI INFORMÁCIÓK				
Szár mm	Átmérő (D), mm	Munkahossz (L), mm	Teljes hossz (G), mm	Csm. mód	Kisz. egys.	Csomagolási egység	Vonalkód 3 165 140...	Rendelési szám
8	16	20	60	P1p	1	1	802321	2 608 629 385

Expert for Wood horonymarók

Expert for Wood horonymarók, három forgácshorony, keményfém



- ▶ **Megfelelő a következőkhöz:** laminált fa építőelemek, puha vagy kemény tömör fa és táblás anyagok
- ▶ A 2 608 629 387 horonymaró tökéletes lapos tiplik behelyezéséhez

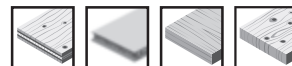

expert **for Wood**

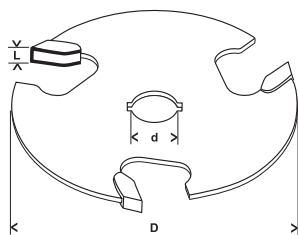
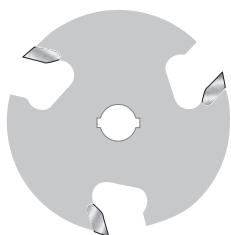

TERMÉKTULAJDONSÁGOK			MEGRENDÉSI INFORMÁCIÓK				
Szár mm	Munkahossz (L), mm	Átmérő (D), mm	Csm. mód	Kisz. egys.	Csomagolási egység	Vonalkód 3 165 140...	Rendelési szám
8	2	50,8	PC1a	1	1	802338	2 608 629 386
8	2,5	50,8	PC1a	1	1	802352	2 608 629 388
8	3	50,8	PC1a	1	1	802369	2 608 629 389
8	4	50,8	PC1a	1	1	802345	2 608 629 387

Befogószár Expert for Wood vezető golyóscsapággal, horonymaróhoz



- ▶ Szár Expert for tárcsás horonymarókkal való használatra

expert **for Wood**

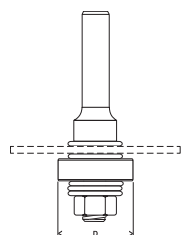

TERMÉKTULAJDONSÁGOK			MEGRENDÉSI INFORMÁCIÓK				
Szár mm	Átmérő (D), mm	Teljes hossz (G), mm	Csm. mód	Kisz. egys.	Csomagolási egység	Vonalkód 3 165 140...	Rendelési szám
8	22	60,3	P1p	1	1	802376	2 608 629 390

EXPERT FOR WOOD KEMÉNYFÉM LEKEREKÍTŐ ALAKMARÓBETÉT

Kiemelkedő vágási pontosság.

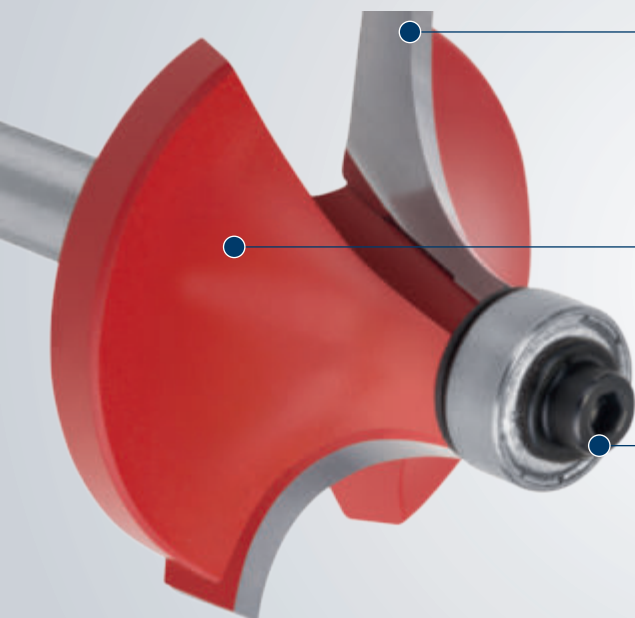

HOSSZÚ ÉLETTARTAM

A saját fejlesztésű, tartós keményfém MicroteQ fogazatának köszönhetően



IDŐTÁLLÓ VÁGÓTELJESÍTMÉNY

A súrlódáscsökkentő, korróziót megakadályozó ProteQtion bevonatának köszönhetően

KÖNNYŰ IRÁNYTARTÁS A MUNKADARABON

A gyors, minőségi vezető golyóscsapágnak köszönhetően

7

375

Expert for Wood lekerekítő marószárak vezető golyóscsapággal, két forgácshorony, keményfém



▶ Alkalmos puha vagy kemény tömör fához és táblás anyagokhoz

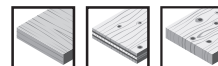

expert **for Wood**

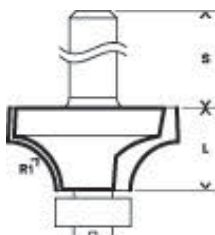

TERMÉKTULAJDONSÁGOK					MEGRENDÉSI INFORMÁCIÓK				
Szár mm	Sugár (R1), mm	Átmérő (D), mm	Munkahossz (L), mm	Teljes hossz (G), mm	Csm. mód	Kisz. egys.	Csomagolási egység	Vonalkód 3 165 140...	Rendelési szám
8	2	16,7	12,7	54,9	P1p	1	1	802185	2 608 629 371
8	3	18,7	12,7	55,2	P1p	1	1	802192	2 608 629 372
8	4,8	22,2	13,2	54,9	P1p	1	1	802208	2 608 629 373
8	6,4	25,4	12,7	55,2	P1p	1	1	802215	2 608 629 374
8	7,9	28,6	12,7	55,2	P1p	1	1	802222	2 608 629 375
8	9,5	31	18	59,7	P1p	1	1	802239	2 608 629 376

Expert for Wood lekerekítő marószárak vezető golyóscsapággal, két forgácshorony, keményfém

TERMÉKTULAJDONSÁGOK					MEGRENDÉLÉSI INFORMÁCIÓK				
Szár mm	Sugár (R1), mm	Átmérő (D), mm	Munkahossz (L), mm	Teljes hossz (G), mm	Csm. mód	Kisz. egys.	Csomagolási egység	Vonalkód 3 165 140...	Rendelési szám
8	12,7	38,1	19	61,2	P1p	1	1	802246	2 608 629 377
8	15,9	44,4	22,2	64,7	P1p	1	1	802253	2 608 629 378

Expert for Wood felsőmarók

Expert for Wood felsőmarók vezető golyóscsapággal, két forgácshorony, keményfém



- **Alkalmos** laminált fa építőelemekhez, puha vagy kemény tömör fához és táblás anyagokhoz

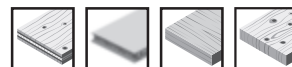

expert **for** Wood

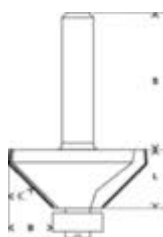
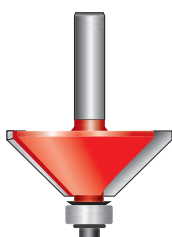

TERMÉKTULAJDONSÁGOK						MEGRENDÉLÉSI INFORMÁCIÓK				
Szár mm	Szög, fok	Munkahossz (L), mm	Szélesség (B), mm	Átmérő (D), mm	Tejjes hossz (G), mm	Csm. mód	Kisz. egys.	Csomagolási egység	Vonalkód 3 165 140...	Rendelési szám
8	45	18,5	15,7	44	61	P1p	1	1	802260	2 608 629 379

Expert for Wood homorulatmarók, tömör keményfém

Expert for Wood homorulatmarók, két forgácshorony, tömör keményfém



► Alkalmos puha vagy kemény tömör fához és táblás anyagokhoz

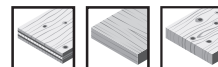

expert **for Wood**

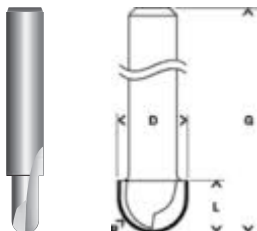

TERMÉKTULAJDONSÁGOK					MEGRENDÉSI INFORMÁCIÓK				
Szár mm	Sugár (R1), mm	Átmérő (D), mm	Munkahossz (L), mm	Tejjes hossz (G), mm	Csm. mód	Kisz. egys.	Csomagolási egység	Vonalkód	Rendelési szám
8	3	6	12,7	50,8	P1p	1	1	802154	2 608 629 368

Expert for Wood V-horonymarók

Expert for Wood V-horonymarók, két forgácshorony, keményfém



► **Alkalmos** puha vagy kemény tömör fához és táblás anyagokhoz

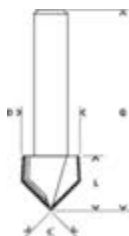

TERMÉKTULAJDONSÁGOK					MEGRENDÉLÉSI INFORMÁCIÓK				
Szár mm	Szög, fok	Átmérő (D), mm	Munkahossz (L), mm	Tejjes hossz (G), mm	Csm. mód	Kisz. egys.	Csomagolási egység	Vonalkód 3 165 140...	Rendelési szám
8	90	12,7	10	44,4	P1p	1	1	802161	2 608 629 369
8	90	31,8	19	51	P1p	1	1	802178	2 608 629 370

Expert for Wood golyóscsapágyas vezetőkészletek



- ▶ Tartalék golyóscsapágyas vezetők, alátétek az „Expert for” család minden alakmarójához.
- ▶ Más-más méretű vezető golyóscsapágy felillesztésével eltérő marási felületek készíthetők, pl. a lekerekítő marókkal.

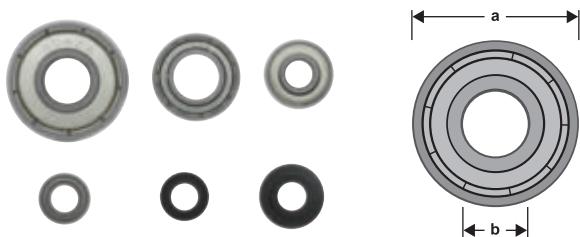

TERMÉKTULAJDONSÁGOK	MEGRENDÉLÉSI INFORMÁCIÓK				
	Csm. mód	Kisz. egys.	Csomagolási egység	Vonalkód 3 165 140...	Rendelési szám
1 x 9,5 mm (a) / 4,76 mm (b) + alátét					
2 x 12,7 mm (a) / 4,76 mm (b) + alátét					
1 x 16 mm (a) / 8 mm (b)					
1 x 22 mm (a) / 8 mm (b)					
	PC1a	1	1	802383	2 608 629 391

Standard for Wood egyenes élű marók

Egyenes élű marók, egy forgácshorony, keményfém



- ▶ Kisebbsz méretű hornyok marásához rétegelt fa csapos kötésekhöz, díszítőhornyokhoz felületeken vagy hornyokhoz gumitömítés-profilokban
- ▶ Alkalmos tömör fához és táblás anyagokhoz

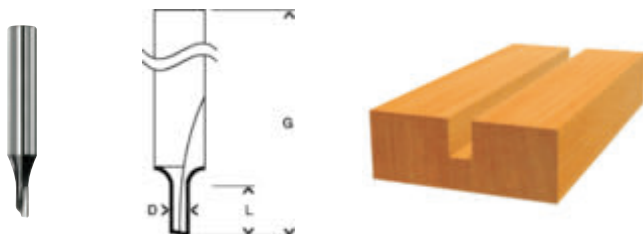
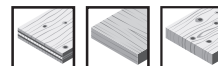

TERMÉKTULAJDONSÁGOK								MEGRENDELÉSI INFORMÁCIÓK				
Szár mm	Szár, hüvelyk	Átmérő (D), mm	Átmérő (D) hüvelyk	Munkahossz (L), mm	Munkahossz (L) hüvelyk	Tejjes hossz (G), mm	Tejjes hossza (G) hüvelyk	Csm. mód	Kisz. egys.	Csomagolási egység	Vonalkód 3 165 140...	Rendelési szám
8	-	3	-	8	-	51	-	P2p	1	1	358378	2 608 628 376
8	-	4	-	8	-	51	-	P2p	1	1	358385	2 608 628 377
8	-	5	-	12,7	-	51	-	P2p	1	1	358392	2 608 628 378

Egyenes élű marók, két forgácshorony, keményfém



- ▶ Alkalmos tömör fához, táblás anyagokhoz – mint a forgács- vagy MDF-lapok – műanyagokhoz vagy abrazív anyagokhoz, mint a corian

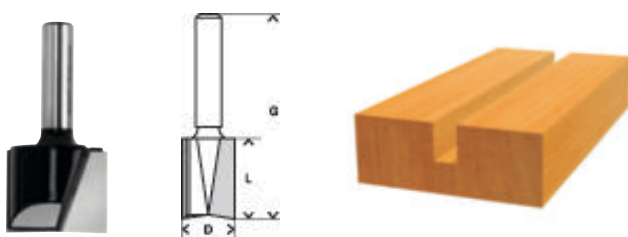
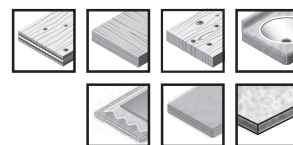

8	-	6	-	15,7	-	48	-	P2p	1	1	358408	2 608 628 379
8	-	7	-	19,6	-	51	-	P2p	1	1	358415	2 608 628 380
8	-	8	-	19,6	-	51	-	P2p	1	1	358422	2 608 628 381
8	-	9	-	19,6	-	51	-	P2p	1	1	358439	2 608 628 382
8	-	10	-	19,6	-	51	-	P2p	1	1	358446	2 608 628 383
8	-	11	-	19,6	-	51	-	P2p	1	1	358453	2 608 628 384
8	-	12	-	19,6	-	51	-	P2p	1	1	358460	2 608 628 385
8	-	13	-	19,6	-	51	-	P2p	1	1	358477	2 608 628 386
8	-	14	-	19,6	-	51	-	P2p	1	1	358361	2 608 628 375
8	-	15	-	19,6	-	51	-	P2p	1	1	358484	2 608 628 387
8	-	16	-	19,6	-	51	-	P2p	1	1	358491	2 608 628 388
8	-	18	-	24,6	-	56	-	P2p	1	1	358507	2 608 628 389
8	-	20	-	24,6	-	56	-	P2p	1	1	358514	2 608 628 390
8	-	22	-	25	-	56	-	P2p	1	1	358521	2 608 628 391
8	-	25	-	19,6	-	51	-	P1p	1	1	358538	2 608 628 392

Egyenes élű marószárak, extra hossz, két forgácshorony, keményfém



- ▶ Nagyobb munkahosszal a nagyobb rugalmassáért a felhasználásban
- ▶ **Alkalmas** tömör fához, táblás anyagokhoz – mint a forgács- vagy MDF-lapok – műanyagokhoz vagy abrazív anyagokhoz, mint a corian

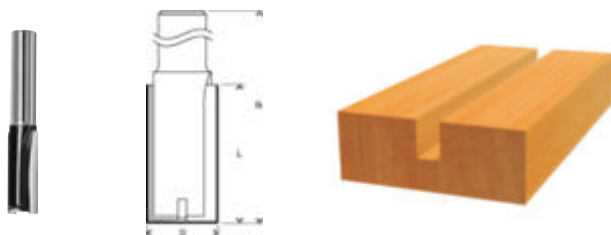
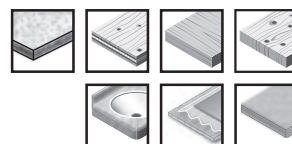

TERMÉKTULAJDONSÁGOK				MEGRENDÉSI INFORMÁCIÓK					
Szár mm	Átmérő (D), mm	Munkahossz (L), mm	Teljes hossz (G), mm	Csm. mód	Kisz. egys.	Csomagolási egység	Vonalkód 3 165 140...	Rendelési szám	
8	8	25	56	P2p	1	1	358330	2 608 628 372	
8	10	25	56	P2p	1	1	358347	2 608 628 373	
8	12	31,5	62	P2p	1	1	358354	2 608 628 374	
12	10	40	81	P1p	1	1	420273	2 608 628 464	
12	12	40	81	P1p	1	1	420280	2 608 628 465	
12	16	40	81	P1p	1	1	420297	2 608 628 466	
12	18	40	81	P1p	1	1	420303	2 608 628 467	
12	20	40	81	P1p	1	1	420310	2 608 628 468	
12	25	40	81	P1p	1	1	420327	2 608 628 469	
12	30	40	81	P1p	1	1	420334	2 608 628 470	

Pánthelymarók, két forgácshorony, keményfém



► Alkalmos tömör fához vagy táblás anyagokhoz

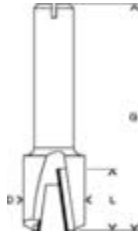
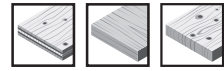

TERMÉKTULAJDONSÁGOK				MEGRENDÉLÉSI INFORMÁCIÓK				
Szár mm	Átmérő (D), mm	Munkahossz (L), mm	Teljes hossz (G), mm	Csm. mód	Kisz. egys.	Csomagolási egység	Vonalkód 3 165 140...	Rendelési szám
8	12,7	12,7	50,8	P2p	1	1	358606	2 608 628 399

Standard for Wood Laminate színelő marószárak

Színelő marószárak vezető golyócsapággal, két forgácshorony, keményfém

► Alkalmas tömör fához és abrazív táblás anyagokhoz

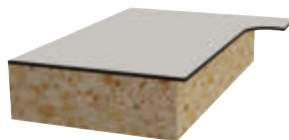
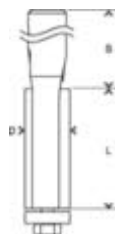
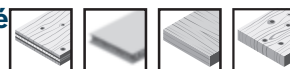

TERMÉKTULAJDONSÁGOK								MEGRENDÉSI INFORMÁCIÓK				
Szár mm	Szár, hüvelyk	Átmérő (D), mm	Átmérő (D) hüvelyk	Munkahossz (L), mm	Munkahossz (L) hüvelyk	Teljes hossz (G), mm	Teljes hossza (G) hüvelyk	Csm. mód	Kisz. egys.	Csomagolási egység	Vonalkód 3 165 140...	Rendelési szám
8	-	9,5	-	25,4	-	68	-	P2p	1	1	358071	2 608 628 346
8	-	12,7	-	13	-	56	-	P2p	1	1	358088	2 608 628 347
8	-	12,7	-	25,4	-	68	-	P2p	1	1	358095	2 608 628 348

Standard for Wood bemerülő marószárak

Bemerülő marószár, keményfém



► **Alkalmas** faalapú anyagból vagy tömör fából készült laminált építőelemekhez

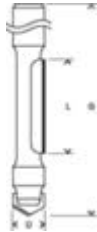
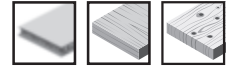

TERMÉKTULAJDONSÁGOK				MEGRENDÉSI INFORMÁCIÓK				
Szár mm	Átmérő (D), mm	Munkahossz (L), mm	Teljes hossz (G), mm	Csm. mód	Kisz. egys.	Csomagolási egység	Vonalkód 3 165 140...	Rendelési szám
8	8	18,6	66	P2p	1	1	358323	2 608 628 371

Standard for Wood horonymarók

Horonymarók vezető golyóscsapággal, két forgácshorony, keményfém



► Alkalmos tömör fához és táblás anyagokhoz

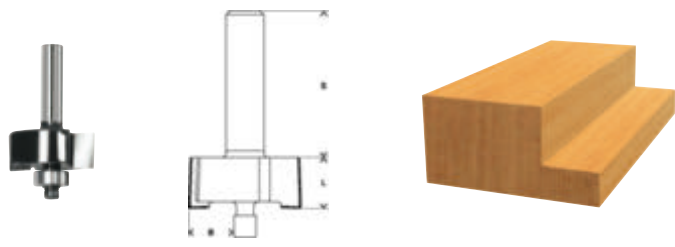
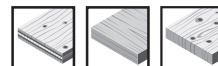

TERMÉKTULAJDONSÁGOK										MEGRENDÉSI INFORMÁCIÓK				
Szár mm	Szár, hüvelyk	Szélesség (B), mm	Szélesség: (B) hüvelyk	Munkahossz (L), mm	Munkahossz (L) hüvelyk	Átmérő (D), mm	Átmérő (D) hüvelyk	Teljes hossz (G), mm	Teljes hossza (G) hüvelyk	Csm. mód	Kisz. egys.	Csomagolási egység	Vonalkód 3 165 140...	Rendelési szám
8	-	9,6	-	12,5	-	31,8	-	54	-	P1p	1	1	358118	2 608 628 350

Standard for Wood fogazómarók

Fogazómarók, két forgácshorony, keményfém



► Alkalmos tömör fához

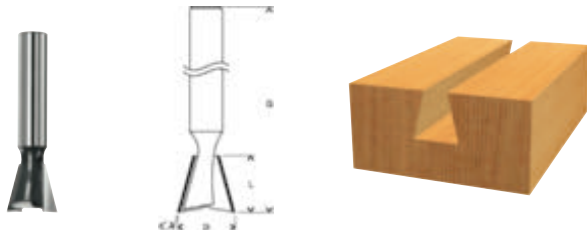
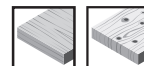

TERMÉKTULAJDONSÁGOK					MEGRENDÉLÉSI INFORMÁCIÓK				
Szár mm	Szög, fok	Átmérő (D), mm	Munkahossz (L), mm	Tejjes hossz (G), mm	Csm. mód	Kisz. egys.	Csomagolási egység	Vonalkód 3 165 140...	Rendelési szám
8	15	14	14	55	P1p	1	1	358699	2 608 628 408

Standard for Wood horonymarók

Tárcsás horonymaró vezető golyócsapággal, két vágóéles, keményfém kivitel



► Alkalmas tömör fához és táblás anyagokhoz

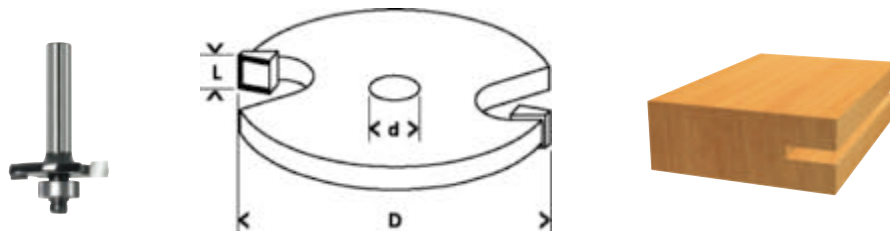
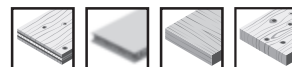

TERMÉKTULAJDONSÁGOK				MEGRENDÉLÉSI INFORMÁCIÓK				
Szár mm	Munkahossz (L), mm	Átmérő (D), mm	Teljes hossz (G), mm	Csm. mód	Kisz. egys.	Csomagolási egység	Vonalkód 3 165 140...	Rendelési szám
8	3	32	51	P1p	1	1	358620	2 608 628 401
8	4	32	51	P1p	1	1	358637	2 608 628 402
8	5	32	51	P1p	1	1	358644	2 608 628 403
8	6	32	51	P1p	1	1	358651	2 608 628 404

Standard for Wood eresztékmarók

Eresztékmaró, két forgácshorony, keményfém



► Alkalmos tömör fához

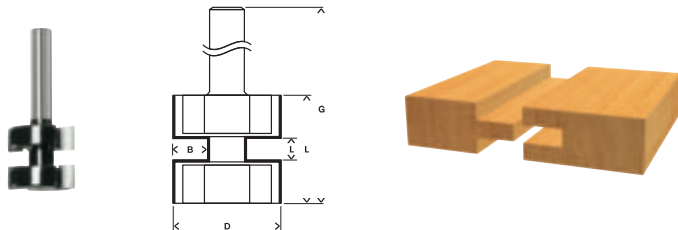
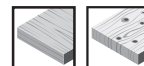

TERMÉKTULAJDONSÁGOK					MEGRENDÉLÉSI INFORMÁCIÓK				
Szár mm	Munkahossz (L), mm	Szélesség (B), mm	Átmérő (D), mm	Teljes hossz (G), mm	Csm. mód	Kisz. egys.	Csomagolási egység	Vonalkód 3 165 140...	Rendelési szám
8	5	8	25	58	P1p	1	1	358149	2 608 628 353

Standard for Wood holkermarók

Holkermarók vezető golyóscsapággal, két forgácshorony, keményfém



- ▶ A holkermaróknál golyóscsapágyas vezetés biztosítja a könnyű iránytartást a munkadarabon, külső vezetősablon nélkül is
- ▶ Puha és kemény tömörfához **használható**

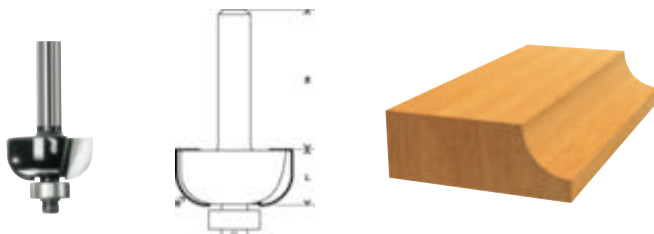
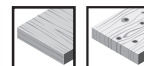

TERMÉKTULAJDONSÁGOK										MEGRENDÉSI INFORMÁCIÓK				
Szár mm	Szár, hüvelyk	Sugár (R1), mm	Sugár (R1) hüvelyk	Átmérő (D), mm	Átmérő (D) hüvelyk	Munkahossz (L), mm	Munkahossz (L) hüvelyk	Teljes hossz (G), mm	Teljes hossza (G) hüvelyk	Csm. mód	Kisz. egys.	Csomagolási egység	Vonalkód 3 165 140...	Rendelési szám
8	-	4	-	20,7	-	8,7	-	53	-	P2p	1	1	358224	2 608 628 361
8	-	6	-	24,7	-	12,7	-	53	-	P1p	1	1	358231	2 608 628 362
8	-	8	-	28,7	-	12,7	-	54	-	P1p	1	1	358248	2 608 628 363
8	-	10	-	32,7	-	13,7	-	55	-	P1p	1	1	358255	2 608 628 364
8	-	12	-	36,7	-	15,6	-	58	-	P1p	1	1	358262	2 608 628 365
12	-	12	-	36,7	-	16	-	70	-	P1p	1	1	420372	2 608 628 474

Standard for Wood lekerekítő marók

Lekerekítő marók vezető golyóscsapággal, két forgácshorony, keményfém

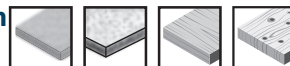

► Alkalmas tömör fához – mint lucfenyő, bükk, tölgy, égerfa – és abrazív anyagokhoz

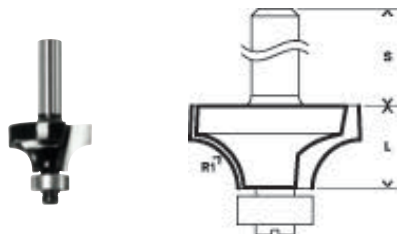

TERMÉKTULAJDONSÁGOK								MEGRENDÉLÉSI INFORMÁCIÓK				
Szár mm	Szár, hüvelyk	Sugár (R1), mm	Sugár (R1) hüvelyk	Átmérő (D), mm	Átmérő (D) hüvelyk	Munkahossz (L), mm	Munkahossz (L) hüvelyk	Csm. mód	Kisz. egys.	Csomagolási egység	Vonalkód 3 165 140...	Rendelési szám
8	-	3	-	18,7	-	10,2	-	P2p	1	1	358057	2 608 628 344
8	-	4	-	20,7	-	10,2	-	P2p	1	1	358002	2 608 628 339
8	-	6	-	24,7	-	13,2	-	P1p	1	1	358019	2 608 628 340
8	-	8	-	28,7	-	15,2	-	P1p	1	1	358026	2 608 628 341
8	-	10	-	32,7	-	16,2	-	P1p	1	1	358033	2 608 628 342
8	-	12	-	36,7	-	18,6	-	P1p	1	1	358040	2 608 628 343
8	-	15	-	42,7	-	21,6	-	P1p	1	1	358064	2 608 628 345
12	-	12	-	36,7	-	19	-	P1p	1	1	420341	2 608 628 471

Standard for Wood felsőmarók

Felsőmarók vezető golyóscsapággal, két forgácshorony, keményfém



▶ Alkalmas tömör fához és táblás anyagokhoz

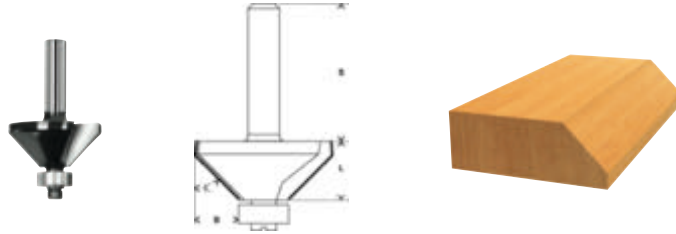
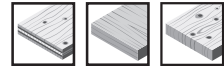

TERMÉKTULAJDONSÁGOK											MEGRENDÉLÉSI INFORMÁCIÓK				
Szár mm	Szár, hüvelyk	Szög, fok	Munkahossz (L), mm	Munkahossz (L) hüvelyk	Szélesség (B), mm	Szélesség: (B) hüvelyk	Átmérő (D), mm	Átmérő (D) hüvelyk	Teljes hossz (G), mm	Teljes hossza (G) hüvelyk	Csm. mód	Kisz. egys.	Csomagolási egység	Vonalkód 3 165 140...	Rendelési szám
8	-	45	14,7	-	11,2	-	35	-	56	-	P1p	1	1	358132	2 608 628 352

Felsőmarók/színelő marószárak golyóscsapágyas vezetővel, két forgácshorony, keményfém



- ▶ Laminált táblás anyagok, fagerendák, takarólecek színelő marásához és élmarásához a bútorgyártásban és üzlethelyiség építésben
- ▶ Alkalmas laminált fa építőelemekhez, tömörfához és táblás anyagokhoz

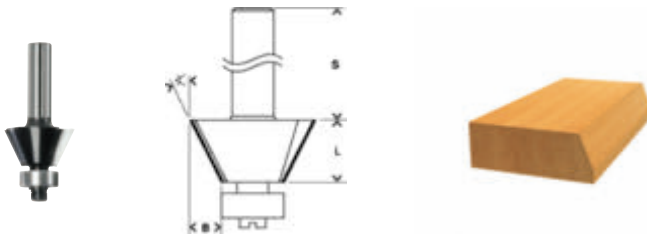
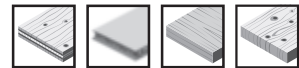

TERMÉKTULAJDONSÁGOK						MEGRENDÉLÉSI INFORMÁCIÓK				
Szár mm	Szög, fok	Munkahossz (L), mm	Szélesség (B), mm	Átmérő (D), mm	Teljes hossz (G), mm	Csm. mód	Kisz. egys.	Csomagolási egység	Vonalkód 3 165 140...	Rendelési szám
8	25	11,7	5,5	23,7	54	P1p	1	1	358125	2 608 628 351

Standard for Wood félpálcátágmárók

Félpálcátágmáró vezető golyóscsapággal, keményfém



► Alkalmos tömör fához

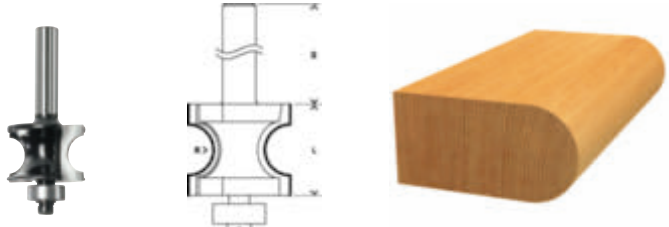
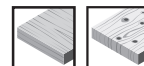

TERMÉKTULAJDONSÁGOK					MEGRENDÉLÉSI INFORMÁCIÓK				
Szár mm	Sugár (R1), mm	Átmérő (D), mm	Munkahossz (L), mm	Teljes hossz (G), mm	Csm. mód	Kisz. egy.	Csomagolási egység	Vonalkód 3 165 140...	Rendelési szám
8	6	27,8	18,6	63	P1p	1	1	358217	2 608 628 360

Félpálcátágmárók, két forgácshorony, keményfém



► Alkalmos puha vagy kemény tömör fához

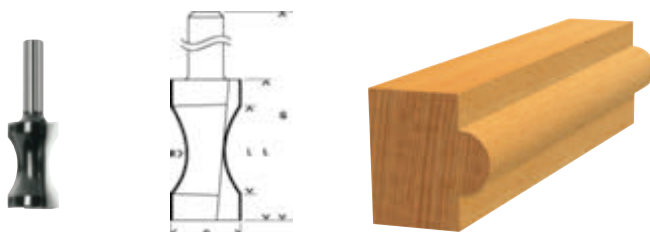
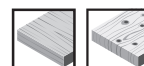

8	16	20,6	31,5	63	P1p	1	1	358156	2 608 628 354
---	----	------	------	----	-----	---	---	--------	---------------

Standard for Wood szélmegmunkáló marószárak

A típusú szélmegmunkáló marószár vezető golyóscsapággal, két forgácshorony, keményfém



► Alkalmos puha vagy kemény tömör fához

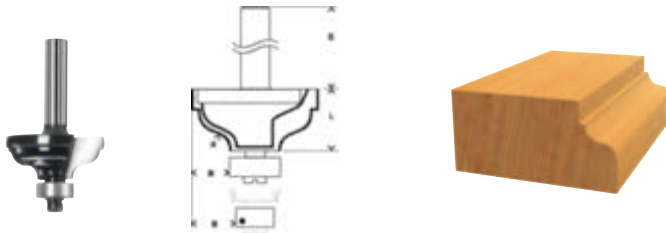
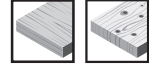

TERMÉKTULAJDONSÁGOK						MEGREDELÉSI INFORMÁCIÓK				
Szár mm	Sugár (R1), mm	Szélesség (B), mm	Átmérő (D), mm	Munkahossz (L), mm	Teljes hossz (G), mm	Csm. mód	Kisz. egys.	Csomagolási egység	Vonalkód 3 165 140...	Rendelési szám
8	4,8	11,2	35	14	57	P1p	1	1	358545	2 608 628 393

B típusú szélmegmunkáló marószár vezető golyóscsapággal, két forgácshorony, keményfém



► Alkalmos puha vagy kemény tömör fához

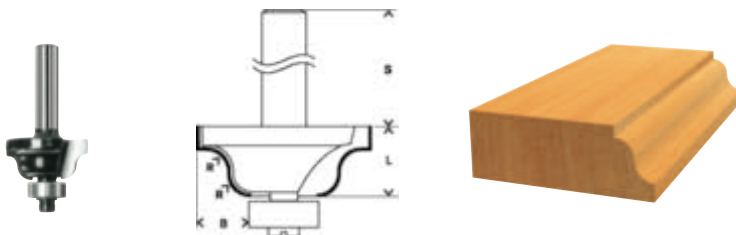
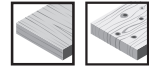

TERMÉKTULAJDONSÁGOK											MEGREDELÉSI INFORMÁCIÓK					
Szár mm	Szár, hüvelyk	Sugár (R1), mm	Sugár (R1) hüvelyk	Szélesség (B), mm	Szélesség: (B) hüvelyk	Átmérő (D), mm	Átmérő (D) hüvelyk	Munkahossz (L), mm	Munkahossz (L) hüvelyk	Teljes hossz (G), mm	Teljes hossza (G) hüvelyk	Csm. mód	Kisz. egys.	Csomagolási egység	Vonalkód 3 165 140...	Rendelési szám
8	-	4	-	8	-	28,6	-	12,4	-	54	-	P1p	1	1	358552	2 608 628 394
8	-	6,3	-	12,7	-	38,1	-	17,1	-	61	-	P1p	1	1	358569	2 608 628 395

C típusú szélmegmunkáló marószár vezető golyóscsapággal, két forgácshorony, keményfém



► Alkalmas puha vagy kemény tömör fához

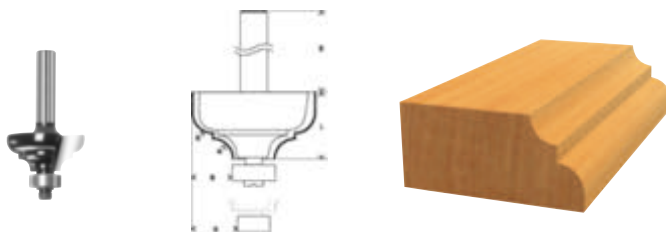
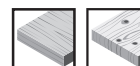

TERMÉKTULAJDONSÁGOK						MEGRENDÉLÉSI INFORMÁCIÓK				
Szár mm	Sugár (R1), mm	Szélesség (B), mm	Átmérő (D), mm	Munkahossz (L), mm	Teljes hossz (G), mm	Csm. mód	Kisz. egys.	Csomagolási egység	Vonalkód 3 165 140...	Rendelési szám
8	4,8	9,6	31,8	14	57	P1p	1	1	358576	2 608 628 396

D típusú szélmegmunkáló marószár vezető golyóscsapággal, két forgácshorony, keményfém



► Alkalmas puha vagy kemény tömör fához

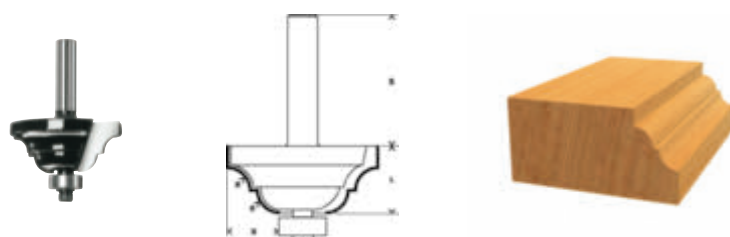
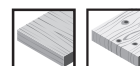

8	6,3	15,1	42,9	17,7	60	P1p	1	1	358583	2 608 628 397
---	-----	------	------	------	----	-----	---	---	--------	----------------------

E típusú szélmegmunkáló marószárak, két forgácshorony, keményfém

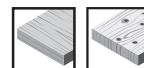

► Alkalmos puha vagy kemény tömör fához

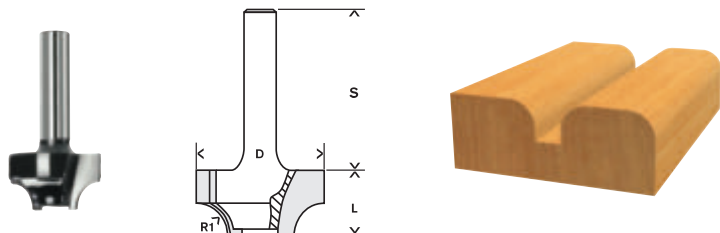

TERMÉKTULAJDONSÁGOK										MEGRENDÉLÉSI INFORMÁCIÓK				
Szár mm	Szár, hüvelyk	Sugár (R1), mm	Sugár (R1) hüvelyk	Átmérő (D), mm	Átmérő (D) hüvelyk	Munkahossz (L), mm	Munkahossz (L) hüvelyk	Teljes hossz (G), mm	Teljes hossza (G) hüvelyk	Csm. mód	Kisz. egys.	Csomagolási egység	Vonalkód 3 165 140...	Rendelési szám
8	-	6,3	-	25,4	-	14	-	46	-	P1p	1	1	358163	2 608 628 355

F típusú szélmegmunkáló marószár vezető golyóscsapággal, két forgácshorony, keményfém

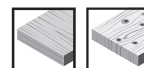

► Alkalmos puha vagy kemény tömör fához

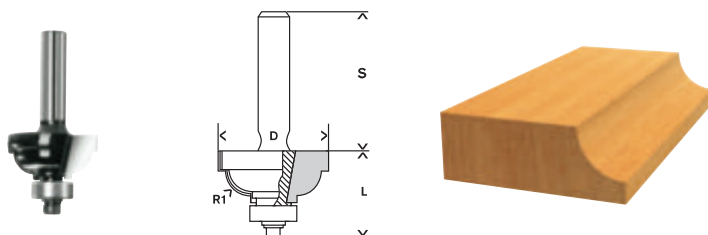

TERMÉKTULAJDONSÁGOK					MEGRENDÉLÉSI INFORMÁCIÓK				
Szár mm	Sugár (R1), mm	Átmérő (D), mm	Munkahossz (L), mm	Teljes hossz (G), mm	Csm. mód	Kisz. egys.	Csomagolási egység	Vonalkód 3 165 140...	Rendelési szám
8	6,3	28,5	13,2	54	P1p	1	1	358170	2 608 628 356
8	9,5	35	16,2	59	P1p	1	1	358194	2 608 628 358

G típusú szélmegmunkáló marószár vezető golyóscsapággal, két forgácshorony, keményfém



► Alkalmos puha vagy kemény tömör fához

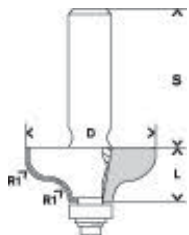
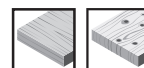

TERMÉKTULAJDONSÁGOK				MEGRENDÉLÉSI INFORMÁCIÓK					
Szár mm	Sugár (R1), mm	Átmérő (D), mm	Munkahossz (L), mm	Teljes hossz (G), mm	Csm. mód	Kisz. egys.	Csomagolási egység	Vonalkód 3 165 140...	Rendelési szám
8	4,8	31,8	12,4	54	P1p	1	1	358187	2 608 628 357
8	6,4	38	15,7	57	P1p	1	1	358200	2 608 628 359

H típusú szélmegmunkáló marószárak, két forgácshorony, keményfém



► Alkalmos puha vagy kemény tömör fához

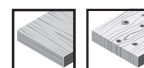

8	2,4	12,7	12,4	46	P2p	1	1	358590	2 608 628 398
---	-----	------	------	----	-----	---	---	--------	---------------

Standard for Wood homorulatmarók

Homorulatmarók, két forgácshorony, keményfém



► Alkalmos puha vagy kemény tömör fához

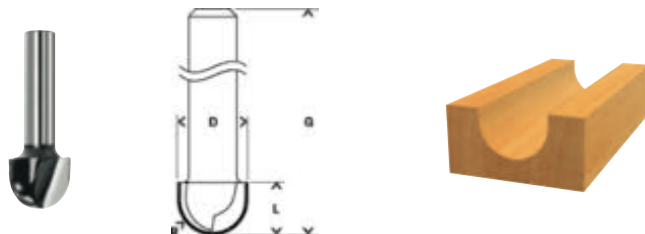
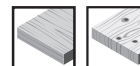

TERMÉKTULAJDONSÁGOK										MEGRENDÉSI INFORMÁCIÓK				
Szár mm	Szár, hüvelyk	Sugár (R1), mm	Sugár (R2) hüvelyk	Átmérő (D), mm	Átmérő (D) hüvelyk	Munkahossz (L), mm	Munkahossz (L) hüvelyk	Tejjes hossz (G), mm	Tejjes hossza (G) hüvelyk	Csm. mód	Kisz. egy.	Csomagolási egység	Vonalkód 3 165 140...	Rendelési szám
8	-	4	-	8	-	9,2	-	40	-	P2p	1	1	358286	2 608 628 367
8	-	6	-	12	-	9,2	-	40	-	P2p	1	1	358293	2 608 628 368
8	-	8	-	16	-	12,4	-	45	-	P2p	1	1	358309	2 608 628 369
8	-	10	-	20	-	12,4	-	46	-	P2p	1	1	358316	2 608 628 370
12	-	8	-	16	-	12,7	-	54	-	P1p	1	1	420358	2 608 628 472
12	-	12	-	24	-	15,9	-	57	-	P1p	1	1	420365	2 608 628 473

Standard for Wood V-horonymarók

V-horonymarók, két forgácshorony, keményfém



► Alkalmos tömör fához

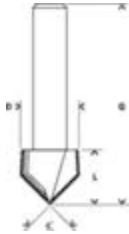
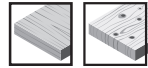

TERMÉKTULAJDONSÁGOK									MEGRENDÉLÉSI INFORMÁCIÓK				
Szár mm	Szár, hüvelyk	Szög, fok	Átmérő (D), mm	Átmérő (D) hüvelyk	Munkahossz (L), mm	Munkahossz (L) hüvelyk	Teljes hossz (G), mm	Teljes hossza (G) hüvelyk	Csm. mód	Kisz. egy.	Csomagolási egység	Vonalkód 3 165 140...	Rendelési szám
8	-	60	11	-	13,7	-	45	-	P2p	1	1	358675	2 608 628 406
8	-	90	16	-	15,7	-	45	-	P2p	1	1	358682	2 608 628 407

Standard for Wood lekerekítő marók

Lekerekítő marók, egy forgácshorony, keményfém

► Alkalmos tömör fához és abrazív anyagokhoz

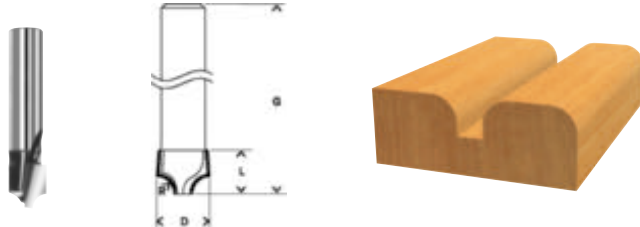
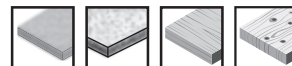

TERMÉKTULAJDONSÁGOK					MEGRENDÉLÉSI INFORMÁCIÓK				
Szár mm	Sugár (R1), mm	Átmérő (D), mm	Munkahossz (L), mm	Teljes hossz (G), mm	Csm. mód	Kisz. egys.	Csomagolási egység	Vonalkód 3 165 140...	Rendelési szám
8	3,2	9,5	10,2	41	P2p	1	1	358668	2 608 628 405

ALAKMARÓBETÉT-KÉSZLETEK

Finom vágásokra, sokféle munkához.



6 részű egyenes élű maróbetétkészlet



6 részű színelő- és élmaró készlet



15 részű Vegyes alakmaróbetét-készlet

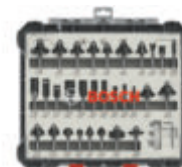

30 részű Vegyes alakmaróbetét-készlet

Oldalszám	402	403	404	406
-----------	-----	-----	-----	-----

BEFOGÓSZÁR

6 mm; 8 mm; 1/4 hüvelyk	✓	✓	✓	✓
-------------------------	---	---	---	---

ANYAGOK

Keményfa	✓	✓	✓	✓
Puhafa	✓	✓	✓	✓
Fa elemek	✓	✓	✓	✓

KÉSZLET TARTALMA

1 élű egyenes marószár	-	-	-	✓
2 élű egyenes marószár	✓	-	✓	✓
3 élű egyenes marószár	✓	-	✓	✓
Lekerekítő marószár	-	✓	✓	✓
Kúpos élmaró	-	✓	✓	✓
Színelő marószár	-	✓	✓	✓
Színelőmaró	-	✓	✓	✓
Fogazómaró	-	-	✓	✓
V-horonymaró	-	-	✓	✓
Horonymaró	-	-	✓	✓
Élhoronymaró	-	-	✓	✓
Élprofilmaró	-	-	✓	✓
Holkermaró	-	-	✓	✓
Bemerülő marószár	-	-	-	✓
Homorulatmaró	-	-	-	✓
Profilmaró	-	-	-	✓
Sarokpántmaró	-	-	-	✓

Vegyes alakmaróbetét-készletek

6 részes, egyenes vágóélű élmarószárkészletek

► A készlet tartalma: 2 élű egyenes marószár (1), 3 élű egyenes marószár (2)

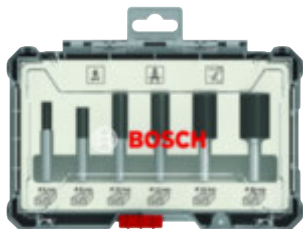

TERMÉKTULAJDONSÁGOK					MEGRENDÉSI INFORMÁCIÓK				
Befogószár, mm-es	Típus, alakmaró betét	Átmérő (D), mm	Munkahossz (G), mm	Teljes hossz (G), mm	Csm. mód	Kisz. egys.	Csomagolási egység	Vonalkód 3 165 140...	Rendelési szám
Készlet 6 mm szárátmérőjű betétekkel.									
6	1	6	20	54	P1k	6	1	957960	2 607 017 465
	1	8	20	50					
	1	10	30	60					
	2	12	30	60					
	2	16	30	60					
	2	20	30	60					
Készlet 8 mm szárátmérőjű betétekkel.									
8	1	6	20	54	P1k	6	1	957977	2 607 017 466
	1	8	20	50					
	1	10	30	60					
	2	12	30	60					
	2	16	30	60					
	2	20	30	60					

6 részes, egyenes vágóélű alakmaróbetét-készletek

► A készlet tartalma: 2 élű egyenes marószár (1), 3 élű egyenes marószár (2)

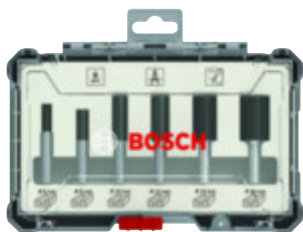

TERMÉKTULAJDONSÁGOK					MEGRENDÉSI INFORMÁCIÓK				
Befogószár, colos	Típus, alakmaró betét	Átmérő (D) hüvelyk	Munkahossz (G) hüvelyk	Teljes hossza (G) hüvelyk	Csm. mód	Kisz. egys.	Csomagolási egység	Vonalkód 3 165 140...	Rendelési szám
Készlet 1/4 hüvelyk szárátmérőjű bitekkel.									
1/4	1	1/4	25/32	2 1/8	P1k	6	1	957984	2 607 017 467
	1	5/16	25/32	1 31/32					
	1	3/8	1	2 11/64					
	2	1/2	1 3/16	2 23/64					
	2	5/8	1 3/16	2 23/64					
	2	3/4	1 3/16	2 23/64					

6 részes színelő és szélező maróbetétkészletek

► A készlet tartalma: lekerekítő marók (1), felsőmarók (2), színelő marószár (3), színelő alakmarószár (4)

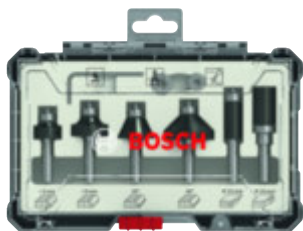

TERMÉKTULAJDONSÁGOK							MEGRENDÉSI INFORMÁCIÓK				
Befogószár, mm-es	Típus, alakmaró betét	Sugár (R1), mm	Szög, fok	Átmérő (D), mm	Munkahossz (G), mm	Teljes hossz (G), mm	Csm. mód	Kisz. egys.	Csomagolási egység	Vonalkód 3 165 140...	Rendelési szám
Készlet 6 mm szárátmérőjű betétekkel.											
6	1	3	-	19	13	51	P1k	6	1	957991	2 607 017 468
	1	6	-	25	16	55					
	2	-	25	25	25	54					
	2	-	45	35	25	56					
	3	-	-	13	10	65					
	4	-	-	16	13	65					
Készlet 8 mm szárátmérőjű betétekkel.											
8	1	3	-	19	10	51	P1k	6	1	958004	2 607 017 469
	1	6	-	25	13	55					
	2	-	25	25	13	54					
	2	-	45	35	16	56					
	3	-	-	13	25	65					
	4	-	-	16	25	65					

6 részes színelő és szélező alakmaróbetét-készletek

- **A készlet tartalma:** lekerekítő marók (1), felsőmarók (2), színelő marószár (3), színelő alakmarószár (4)

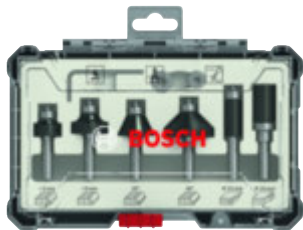

TERMÉKTULAJDONSÁGOK							MEGREDELÉSI INFORMÁCIÓK				
Befogószár, colos	Típus, alakmaró betét	Sugár (R1) hüvelyk	Szög, fok	Átmérő (D) hüvelyk	Munkahossz (G) hüvelyk	Teljes hossza (G) hüvelyk	Csm. mód	Kisz. egys.	Csomagolási egység	Vonalkód 3 165 140...	Rendelési szám
Készlet 1/4 hüvelyk szárátmérőjű bitekkel.											
1/4	1	1/8	-	3/4	3/8	2 1/64	P1k	6	1	958011	2 607 017 470
	1	1/4	-	1	1/2	2 11/64					
	2	-	25	1	1/2	2 1/8					
	2	-	45	1 3/8	5/8	2 13/64					
	3	-	-	1/2	1	2 9/16					
4	-	-	5/8	1	2 9/16						

15 részes maróbetétkészletek többféle alkalmazásra

- **A készlet tartalma:** színelő marószár (1), színelő alakmarószár (2), fogazómaró (3), felsőmarók (4), V-horonymaró (5), horonymaró (6), élhoronymaró (7), élprofilmaró (8), holkermaró (9), lekerekítő marók (10), 2 élű egyenes marószár (11), 3 élű egyenes marószár (12)



TERMÉKTULAJDONSÁGOK							MEGREDELÉSI INFORMÁCIÓK				
Befogószár, mm-es	Típus, alakmaró betét	Sugár (R1), mm	Szög, fok	Átmérő (D), mm	Munkahossz (G), mm	Teljes hossz (G), mm	Csm. mód	Kisz. egys.	Csomagolási egység	Vonalkód 3 165 140...	Rendelési szám
6 mm szárátmérőjű készlet.											
6	1	-	-	13	25	65	P1k	15	1	958028	2 607 017 471
	2	-	-	16	25	49					
	3	-	12	13	12	56					
	4	-	45	35	16	54					
	4	-	25	25	13	50					
	5	-	60	16	18	50					
	6	-	-	32	4	54					
	7	-	-	32	13	52					
	8	4	-	27	12	54					
	9	10	-	29	12	51					
	10	3	-	19	10	55					
	10	6	-	25	13	50					
	11	-	-	8	20	60					
	11	-	-	10	30	60					
	12	-	-	16	30	65					

15 részes maróbetétkészletek többféle alkalmazásra

TERMÉKTULAJDONSÁGOK							MEGRENDÉLÉSI INFORMÁCIÓK				
Befogószár, mm-es	Típus, alakmaró betét	Sugár (R1), mm	Szög, fok	Átmérő (D), mm	Munkahossz (G), mm	Teljes hossz (G), mm	Csm. mód	Kisz. egys.	Csomagolási egység	Vonalkód 3 165 140...	Rendelési szám
Készlet 8 mm szárátmérőjű betétekkel.											
8	1	-	-	35	25	65	P1k	15	1	958035	2 607 017 472
	2	-	-	25	25	65					
	3	-	12	16	12	49					
	4	-	45	32	16	56					
	4	-	25	32	13	54					
	5	-	60	27	18	50					
	6	-	-	29	4	50					
	7	-	-	19	13	54					
	8	4	-	25	12	52					
	9	10	-	8	12	54					
	10	3	-	10	10	51					
	10	6	-	16	13	55					
	11	-	-	13	20	50					
	11	-	-	16	30	60					
	12	-	-	13	30	60					

15 részes alakmaróbetét-készletek többféle alkalmazáshoz

- **A készlet tartalma:** színelő marószár (1), színelő alakmarószár (2), fogazómaró (3), felsőmarók (4), V-horonymaró (5), horonymaró (6), élhoronymaró (7), élprofilmaró (8), holkermaró (9), lekerekítő marók (10), 2 élű egyenes marószár (11), 3 élű egyenes marószár (12)

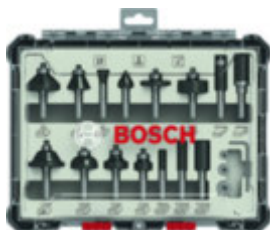

TERMÉKTULAJDONSÁGOK							MEGRENDÉLÉSI INFORMÁCIÓK				
Befogószár, colos	Típus, alakmaró betét	Sugár (R1) hüvelyk	Szög, fok	Átmérő (D) hüvelyk	Munkahossz (G) hüvelyk	Teljes hossza (G) hüvelyk	Csm. mód	Kisz. egys.	Csomagolási egység	Vonalkód 3 165 140...	Rendelési szám
Készlet 1/4 hüvelyk szárátmérőjű bitekkel.											
1/4	1	-	60	1/2	1	2 9/16	P1k	15	1	958042	2 607 017 473
	2	-	-	5/8	1	2 9/16					
	3	-	-	9/16	1/2	1 59/64					
	4	-	-	1 3/8	5/8	2 13/64					
	4	-	-	1	1/2	2 1/8					
	5	-	-	5/8	11/16	1 31/32					
	6	-	-	1 1/4	5/32	1 31/32					
	7	-	-	1 1/4	1/2	2 1/8					
	8	5/32	-	1 1/16	1/2	2 3/64					
	9	3/8	-	1 1/8	1/2	2 1/8					
	10	1/8	-	3/4	3/8	2 1/64					
	10	1/4	-	1	1/2	2 11/64					
	11	-	12	1/4	25/32	2 1/8					
	11	-	45	1/2	1 3/16	2 23/64					
	12	-	25	5/8	1 3/16	2 23/64					

30 részes maróbetétkészletek többféle alkalmazásra

- **A készlet tartalma:** 1 élű egyenes marószár (1), 2 élű egyenes marószár (2), 3 élű egyenes marószár (3), lekerekítő maró (4), színelő marószárak (5), színelő alakmarószár (6), vezető fúrószár (7), horonymaró (8), élhoronymaró (9), felsőmarók (10), V-horonymarók (11), fogazómaró (12), élprofilmaró (13), homorulatmarók (14), holkermarók (15), klasszikus alakmaró (16), sarokpántmaró (17)

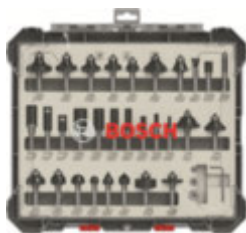

TERMÉKTULAJDONSÁGOK							MEGRENDÉLÉSI INFORMÁCIÓK				
Befogószár, mm-es	Típus, alakmaró betét	Sugár (R1), mm	Szög, fok	Átmérő (D), mm	Munkahossz (G), mm	Teljes hossz (G), mm	Csm. mód	Kisz. egys.	Csomagolási egység	Vonalkód 3 165 140...	Rendelési szám
Készlet 6 mm szárátmérőjű betétekkel.											
6	1	-	-	13	15	50	P1k	30	1	958059	2 607 017 474
	2	-	-	27	20	54					
	2	-	-	12	20	50					
	2	-	-	20	30	60					
	3	-	-	22	30	60					
	3	-	-	29	30	60					
	3	-	-	32	30	60					
	4	3	-	12	10	51					
	4	6	-	4	13	55					
	4	8	-	6	13	55					
	4	10	-	8	16	58					
	4	12	-	10	19	60					
	5	-	-	12	25	65					
	5	-	-	16	13	52					
	6	-	-	20	25	65					
	7	-	-	19	19	60					
	8	-	-	25	4	50					
	9	-	-	29	13	54					
	10	-	45	32	16	56					
	10	-	25	38	13	54					
	11	-	60	13	18	50					
	11	-	90	13	16	48					
	12	-	12	16	12	49					
	13	4	-	8	12	52					
	14	6	-	32	10	43					
	14	10	-	32	13	45					
	15	6	-	35	12	54					
	15	10	-	25	12	54					
	16	5	-	16	14	54					
	17	-	-	16	13	42					

30 részes maróbetétkészletek többféle alkalmazásra

TERMÉKTULAJDONSÁGOK							MEGRENDELÉSI INFORMÁCIÓK				
Befogószár, mm-es	Típus, alakmaró betét	Sugár (R1), mm	Szög, fok	Átmérő (D), mm	Munkahossz (G), mm	Teljes hossz (G), mm	Csm. mód	Kisz. egys.	Csomagolási egység	Vonalkód 3 165 140...	Rendelési szám
Készlet 8 mm szárátmérőjű betétekkel.											
8	1	-	-	4	15	43	P1k	30	1	958066	2 607 017 475
	2	-	-	6	20	45					
	2	-	-	8	20	54					
	2	-	-	10	30	54					
	3	-	-	12	30	54					
	3	-	-	16	30	42					
	3	-	-	20	30	50					
	4	3	-	19	10	54					
	4	6	-	25	13	50					
	4	8	-	29	14	60					
	4	10	-	32	16	60					
	4	12	-	38	19	60					
	5	-	-	13	25	60					
	5	-	-	13	13	51					
	6	-	-	16	25	55					
	7	-	-	8	19	55					
	8	-	-	32	4	58					
	9	-	-	32	13	60					
	10	-	45	35	16	65					
	10	-	25	25	13	52					
	11	-	60	16	18	65					
	11	-	90	16	16	60					
	12	-	12	13	12	50					
	13	4	-	27	12	54					
	14	6	-	12	10	56					
	14	10	-	20	13	54					
	15	6	-	22	12	50					
	15	10	-	29	12	48					
	16	5	-	32	14	49					
	17	-	-	12	13	52					

30 részes alakmaróbetét-készletek többféle alkalmazáshoz

- **A készlet tartalma:** 1 élű egyenes marószár (1), 2 élű egyenes marószár (2), 3 élű egyenes marószár (3), lekerekítő maró (4), színelő marószárak (5), színelő alakmarószár (6), vezető fúrószár (7), horonymaró (8), élhoronymaró (9), felsőmarók (10), V-horonymarók (11), fogazómaró (12), élprofilmaró (13), homorulatmarók (14), holkermarók (15), klasszikus alakmaró (16), sarokpántmaró (17)

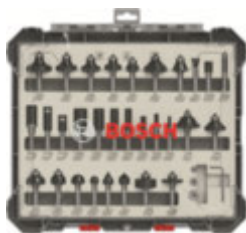

TERMÉKTULAJDONSÁGOK							MEGRENDÉSI INFORMÁCIÓK				
Befogószár, colos	Típus, alakmaró betét	Sugár (R1) hüvelyk	Szög, fok	Átmérő (D) hüvelyk	Munkahossz (G) hüvelyk	Teljes hossza (G) hüvelyk	Csm. mód	Kisz. egys.	Csomagolási egység	Vonalkód 3 165 140...	Rendelési szám
Készlet 1/4 hüvelyk szárátmérőjű bitekkel.											
1/4	1	-	-	5/32	19/32	1 31/32	P1k	30	1	958073	2 607 017 476
	2	-	-	1/4	25/32	2 1/8					
	2	-	-	5/16	25/32	1 31/32					
	2	1/8	-	3/8	1	2 11/64					
	3	1/4	-	1/2	1 3/16	2 23/64					
	3	5/16	-	5/8	1 3/16	2 23/64					
	3	3/8	-	3/4	1 3/16	2 23/64					
	4	1/2	-	3/4	3/8	2 1/64					
	4	-	-	1	1/2	2 11/64					
	4	-	-	1 1/8	9/16	2 11/64					
	4	-	-	1 1/4	5/8	2 9/32					
	4	-	-	1 1/2	3/4	2 23/64					
	5	-	-	1/2	1	2 9/16					
	5	-	-	1/2	1/2	2 3/64					
	6	-	-	5/8	1	2 9/16					
	7	-	-	5/16	3/4	2 23/64					
	8	-	-	1 1/4	5/32	1 31/32					
	9	-	-	1 1/4	1/2	2 1/8					
	10	-	45	1 3/8	5/8	2 13/64					
	10	5/32	25	1	1/2	2 1/8					
	11	1/4	60	5/8	11/16	1 31/32					
	11	3/8	90	5/8	5/8	1 57/64					
	12	1/4	12	9/16	1/2	1 59/64					
	13	3/8	-	1 1/16	1/2	2 3/64					
	14	3/16	-	1/2	3/8	1 11/16					
	14	-	-	3/4	1/2	1 49/64					
	15	-	-	7/8	1/2	2 1/8					
	15	-	-	1 1/8	1/2	2 1/8					
	16	-	-	1 1/4	9/16	2 1/8					
	17	-	-	1/2	1/2	1 21/32					

Tartozékok lapostiplimarókhhoz

Tárcsamarók Bosch lapostiplimarókhhoz

- ▶ Árnyékfuga, hosszanti horony és lamellakötések marásához fában
- ▶ A rusztikus megjelenés egyszerű előállítás a sokoldalú Bosch univerzális maróval és a hozzáillő Bosch horonymaróval

TERMÉKTULAJDONSÁGOK				MEGREDELÉSI INFORMÁCIÓK				
Átmérő, mm	Furat mm	Fogszám	Szélesség, mm	Csm. mód	Kisz. egys.	Csomagolási egység	Vonalkód 3 165 140...	Rendelési szám
Tárcsamaró								
GUF 4-22 A Professional; PSF 22 A								
105	20	8	4	C1a	1	1	013802	3 608 641 008
Tárcsamaró								
GUF 4-22 A Professional; PSF 22 A								
105	20	10	2,8	C1a	1	1	012546	3 608 641 001
Tárcsamaró								
A GUF 4-22 A univerzális maróhoz, a PSF 22 A árnyékfuga-maróhoz, de csak a 3 605 700 155 befogókarimával, a GFF 22 A lapostipli-maróhoz is								
GOF 900 A; GOF 900 ACE; GOF 1200 A; GOF 1300 ACE Professional; POF 800 ACE; POF 1100; POF 1300								
105	20	22	2,8	C1a	1	1	012560	3 608 641 002
Tárcsamaró								
GFF 22 A Professional								
105	22	8	4	C1a	1	1	184359	3 608 641 013



Lapos fatiplik Bosch lapostiplimarókhhoz

- ▶ A tökéletesen illeszkedő kötésekhöz

TERMÉKTULAJDONSÁGOK			MEGREDELÉSI INFORMÁCIÓK				
Hosszúság mm	Szélesség, mm	Magasság, mm	Csm. mód	Kisz. egys.	Csomagolási egység	Vonalkód 3 165 140...	Rendelési szám
GR 0 lamella							
45	15	4	P1d	50	1	081443	2 607 000 796
			C0a	1.000	1	032971	2 607 000 147
GR 10 lamella							
55	19	4	P1d	50	1	093880	2 607 000 797
GR 20 lamella							
60	23	4	P1d	50	1	012829	2 607 000 103
			C0a	1.000	1	032995	2 607 000 149



UNIVERZÁLIS GYALUKÉSEK

Alkalmas az összes gyakori kézi gyaluval való használatra.



Wood Razor keményfém megfordítható gyalukés

Standard for Wood keményfém megfordítható gyalukés

Oldalszám	411	411
-----------	-----	-----

MÉRET

82,4 × 5,5 × 1,1 mm	✓	✓
56,0 × 5,5 × 1,1 mm	✓	✓
82,0 × 29,0 × 3,0 mm	-	-

ANYAGOK

Keményfa	✓	✓
Puhafa	✓	✓
Fa elemek	✓	✓

Univerzális gyalukések kézi gyalukhoz

Keményfém megfordítható gyalukések

- **Megfelelő a következőhöz:** Bosch, AEG, Black+Decker, Fein, Haffner, Hitachi, Holz-Her, Mafell, Makita, Metabo, Skil márkájú kézi gyaluk

TERMÉKTULAJDONSÁGOK			MEGRENDÉLÉSI INFORMÁCIÓK				
Hosszúság, mm	Szélesség, mm	Magasság, mm	Csm. mód	Kész. egys.	Csomagolási egység	Vonalkód 3 165 140...	Rendelési szám
Gyalukés egyenes, keményfém, 40° hosszúság x szélesség: 82,4 x 5,5 mm							
82,4	5,5	1,1	PC1d	2	5	010450	2 607 000 096
			P1k	10	1	117685	2 607 001 292



Gyalukés
Éles, egyenes, keményfém, 40°
Éles gyalukés, ideális a Bosch Woodrazor rendszerhez.
hosszúság x szélesség: 82,4 mm x 5,5 mm

82,4	5,5	1,1	PC1d	1	5	200783	2 608 635 376
			PC1d	2	1	200639	2 608 635 350



Gyalukés GHO 12V-20 típushoz
Egyenes, keményfém, 40°
hosszúság x szélesség: 56 mm x 5,5 mm

56	5,5	1,1	PC1d	2	1	934084	2 608 000 672
			P1k	10	1	934091	2 608 000 673

SZŰRŐFŰRÉSZ- LAPOK













Egyedülálló teljesítmény minden
anyagban

Gondoskodj szerszámaidról. Bosch professzionális tartozékok.



SZŰRŐFŰRÉSZLAPOK FÁHOZ

Klasszikusok.

						
	Keményfa gyors vágása	Kétoldalas tiszta keményfa	Tiszta laminált	Kétoldalas tiszta fa	Clean for Hardwood	Speed for Hardwood
	EXPERT	EXPERT	EXPERT	EXPERT		
Oldalszám	421	422	424	427	425	426
Elérhető fűrészlap típusok	1	2	1	3	5	2
T befogósár	✓	✓	✓	✓	✓	✓
U befogósár	-	-	-	-	✓	-
						
						

ANYAGOK

Puhafa	-	-	-	✓	-	-
Rétegelt lemez	-	-	-	✓	-	-
Keményfa, faforgácslap, MDF	✓	✓	-	-	✓	✓
Laminált faforgácslap, konyhai munkalapok	-	✓	-	-	✓	-
Laminált, vinil padló	-	-	✓	-	-	-
WPC (fa-műanyag kompozitok)	✓	-	-	-	-	-
Szerkezeti faanyag	✓	-	-	-	-	✓



Special for Laminate

Progressor for Wood

Precision for Wood

Clean for Wood

Speed for Wood

Basic for Wood

426

429

428

430

431

431

1

1

5

5

4

3

✓

✓

✓

✓

✓

✓

-

✓

-

✓

✓

✓

-

✓

✓

✓

✓

✓

-

✓

✓

✓

-

-

-

-

-

-

-

-

-

-

-

-

-

-

✓

-

-

-

-

-

-

-

-

-

-

-

-

-

✓

-

✓

-

SZÜRŐFŰRÉS LAPOK FÉMHEZ

Vágd hogyan szükséges



	Rozsdamentes acél EXPERT	Basic for Inox	Progressor for Metal	Speed for Metal
Oldalszám	433	434	434	435
Elérhető fűrészlap típusok	2	2	1	5
T befogószár	✓	✓	✓	✓
U befogószár	-	-	-	-

ANYAGOK

Fémlemez	-	-	✓	✓
Perforált fémlemez	-	-	✓	✓
Alumínium, nemvasfémek	-	-	✓	-
Rozsdamentes acéllapok	✓	✓	-	-
Profilok, csövek (zárt)	-	-	-	✓
Profilok (nyitott)	-	-	-	✓
Fém szendvicslemez	-	-	-	-



Flexible for Metal

Basic for Metal

Special for Alu

Flexible for Metal-Sandwich

Precision for Metal-Sandwich

436

436

438

438

438

5

6

2

1

1



-



-

-



-

-

-



-

-

-

-

-

-



-

-

-

-

-

-

-



-

-

-



-

-

-

-

-

-

-



SZÜRŐFŰRÉSZLAPOK FÁHOZ ÉS FÉMHEZ

Szeg? Nem gond.









	Többféle anyag EXPERT	Progressor for Wood and Metal
Oldalszám	439	440
Elérhető fűrészlap típusok	1	1
T befogósár	✓	✓
U befogósár	-	-
		

ANYAGOK

Edzett csavarokat és szegeket tartalmazó építkezési faanyag	✓	-
Szegeket tartalmazó építési faanyag	✓	✓
Vastag falú profilok, csövek	✓	✓
Alumínium, nemvasfémek	✓	✓
Üvegszál-erősítésű műanyag/epoxigyanta	✓	✓

SZÚRÓFŰRÉSZLAP MŰANYAGHOZ

A legfinomabb anyagokhoz.









						
	Tiszta műanyag kompozitok	Tiszta fémszál	Clean for PVC	Clean for PP	Clean for PMMA	Clean for PC
	EXPERT	EXPERT				
Oldalszám	441	442	443	443	443	443
Elérhető fűrészlap típusok	1	1	2	1	1	1
T befogósár	✓	✓	✓	✓	✓	✓
U befogósár	-	-	-	-	-	-
						

ANYAGOK

PP, PE	-	-	-	✓	-	-
PVC, PA, PS	-	-	✓	-	-	-
PMMA	-	-	-	-	✓	-
PC	-	-	-	-	-	✓
WPC (fa-műanyag kompozitok)	✓	-	-	-	-	-
CFRP (szénszál-erősítésű polimer)	-	✓	-	-	-	-
GFRP (üvegszál-erősítésű polimer)	✓	✓	-	-	-	-
Tömör felületű kompozit anyag	✓	-	-	-	-	-

SZŰRŐFŰRÉS LAP EGYEDI ALKALMAZÁSOKHOZ

Igen szűrős munkákhoz.

	 Szálas gipszkarton	 Tiszta puha csempe	 Special for Ceramics	 Special for Soft-Materials	 Precision for Soft-Materials
	EXPERT	EXPERT			
Oldalszám	445	447	448	448	448
Elérhető fűrészlap típusok	2	1	1	2	1
T befogósár	✓	✓	✓	✓	✓
U befogósár	-	-	-	-	-
	 LONG LIFE	 PRECISION			
	 CARBIDE TECHNOLOGY	 DIAMOND TECHNOLOGY			

ANYAGOK

Gipszkarton lap, betonítlap	✓	-	-	-	-
Gázbeton	✓	-	-	-	-
Fali csempék	-	✓	✓	-	-
Polisztirol, karton	-	-	-	✓	✓
Gumi	-	-	-	✓	-
Fiber szigetelőanyagok	-	-	-	✓	✓

KEMÉNYFA ÉS CSISZOLÓ HATÁSÚ FAANYAGOK VÁGÁSA HOSSZÚ ÉLETTARTAMMAL

EXPERT 'Hardwood Fast' fűrészlapok

KÍNÁLAT: T 144 DHM

EXPERT

- 1 A Bosch Carbide Technology rendkívüli tartósságot biztosít
- 2 Fokozatos fogosztás különböző vastagságú anyagok vágásához
- 3 Gyors vágás kúpos fűrészlaptesttel
- 4 A ferde élszalagos csiszolással a keményfém fogak élesek lesznek

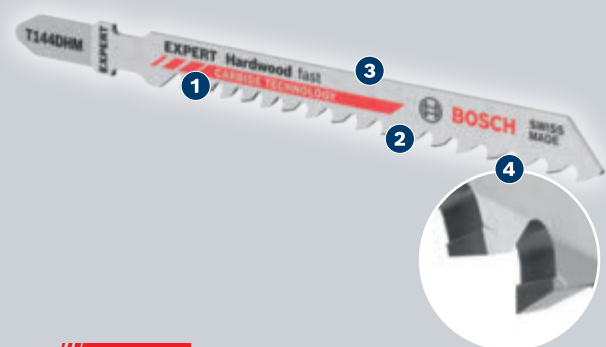
**CARBIDE
TECHNOLOGY**

8

421

EXPERT Hardwood Fast T144DHM szűrőfűrészlapok

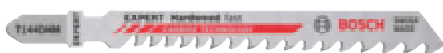
EXPERT

- ▶ Ideálisan használható keményfa és abrazív anyagok gyors, egyenes vágásához, például térkő lerakásánál; WPC vágásához teraszépítésnél; továbbá vakolat vagy cementkötésű farostlemezek vágásához.
- ▶ A legjobb választás asztalosok számára: tartós és hatékony.
- ▶ Akár 45x hosszabb élettartamot biztosít, mint a Bosch T144D szűrőfűrészlapok.
- ▶ Minden T befogószárú szűrőfűrészhez használható.

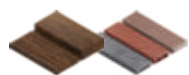
**CARBIDE
TECHNOLOGY** UP TO
45x
LONG LIFE

TERMÉKTULAJDONSÁGOK					MEGRENDÉSI INFORMÁCIÓK				
Teljes hossz [mm]	Fogosztás, mm	Fogosztás [TPI]	Ajánlott min. anyagvastagság [mm]	Ajánlott max. anyagvastagság [mm]	Csm. mód	Kisz. egys.	Csomagolási egység	Vonalkód 4 053 423...	Rendelési szám
100	3,5-5,0	5-7	5	50	C1b	3	1	537658	2 608 900 541
					P1h	10	1	247817	2 608 901 816

LAMINÁLT MUNKALAPOK LEGNAGYOBB PONTOSSÁGÚ, SZAKADÁSMENTES VÁGÁSA

EXPERT 'Hardwood 2-side clean' fűrészlapok

KÍNÁLAT: T 308 BF

EXPERT

- 1 Szakadásmentes vágás mindkét oldalon a 2-Side Clean Geometry-vel
- 2 Extra éles fogak precíziós csiszolással
- 3 Bimetál hegesztéssel egyesíti a kemény fogakat a flexibilis vázzal



EXPERT Hardwood 2-side clean T308BF szűrőfűrészlapok

EXPERT

- ▶ Ideálisan használható műanyag bevonatú faforgácslap anyagok, például konyhai munkalapok szakadásmentes egyenes vágásához.
- ▶ A legjobb választás boltberendezők és ácsok számára: pontos, és jó minőségű felületet hoz létre.
- ▶ Nagyon tiszta felület és alul egyaránt.
- ▶ Minden T befogószárú szűrőfűrészhez használható.



TERMÉKTULAJDONSÁGOK					MEGRENDÉSI INFORMÁCIÓK				
Tejjes hossz [mm]	Fogosztás, mm	Fogosztás [TPI]	Ajánlott min. anyagvastagság [mm]	Ajánlott max. anyagvastagság [mm]	Csm. mód	Kisz. egys.	Csomagolási egység	Vonalkód 4 059 952...	Rendelési szám
117	2	13	5	50	C1b	3	10	537672	2 608 900 543
					C1b	5	10	537689	2 608 900 544
					P1h	25	1	537696	2 608 900 545
					C0a	100	1	537702	2 608 900 546

LAMINÁLT MUNKALAPOK LEGNAGYOBB PONTOSSÁGÚ, SZAKADÁSMENTES VÁGÁSA

EXPERT 'Hardwood 2-side clean' fűrészlapok

KÍNÁLAT: T 308 BFP

EXPERT

- 1 Szakadásmentes vágás mindkét oldalon a 2-Side Clean Geometry-vel
- 2 Extra éles fogak precíziós csiszolással
- 3 Bimetál hegesztéssel egyesíti a kemény fogakat a flexibilis vázzal
- 4 Vastagabb fűrészlap javítja a stabilitást a pontos vágásért



8

423

EXPERT Hardwood 2-side clean T308BFP szűrőfűrészlapok

EXPERT

- ▶ Ideálisan használhatók nagyon vastag anyagok, például konyhai munkalapok szakadásmentes precíz, ferde vágásához.
- ▶ Best for shopfitters and carpenters: precise and quality finish.
- ▶ Very clean finish top and bottom.
- ▶ Minden T befogószárú szűrőfűrészhez használható.



TERMÉKTULAJDONSÁGOK					MEGRENDÉSI INFORMÁCIÓK				
Teljes hossz [mm]	Fogosztás, mm	Fogosztás [TPI]	Ajánlott min. anyagvastagság [mm]	Ajánlott max. anyagvastagság [mm]	Csm. mód	Kisz. egys.	Csomagolási egység	Vonalkód 4 059 952...	Rendelési szám
117	2	13	5	50	C1b	3	10	537719	2 608 900 547
					C1b	5	10	537726	2 608 900 548
					P1h	25	1	549682	2 608 901 181

LAMINÁLT PADLÓ TISZTA VÁGÁSA HOSSZÚ ÉLETTARTAMMAL

EXPERT 'Laminate Clean' fűrészlapok

KÍNÁLAT: T 128 BHM

EXPERT

- 1 A Bosch Carbide Technology rendkívüli tartósságot biztosít
- 2 A keményfém fogak merevek és szilárdak
- 3 A finom fogakkal vékonyabb anyagokat is könnyedén elvághatsz
- 4 Az ellentétes irányú fogak mindkét oldalon tiszta vágást biztosítanak



EXPERT Laminate Clean T128BHM szűrőfűrészlapok

EXPERT



- ▶ Ideálisan használhatók laminált padlólapok méretre vágásához boltok berendezésekor vagy más kereskedelmi célú építési munkáknál; szálerezésű vinil padlólapok vágásához; HPL (nagy nyomással sajtolt rétegelt anyagok), például házak fedőanyagainak vágásához.
- ▶ A legjobb választás boltberendezők számára: long lasting and quality finish.
- ▶ Kemény anyagok vágásakor akár 50x hosszabb élettartamot biztosít, mint a Bosch T101B fűrészlapok.
- ▶ Minden T befogószerű szűrőfűrészhez használható.

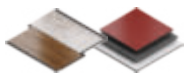







TERMÉKTULAJDONSÁGOK					MEGREDELÉSI INFORMÁCIÓK				
Teljes hossz [mm]	Fogosztás, mm	Fogosztás [TPI]	Ajánlott min. anyagvastagság [mm]	Ajánlott max. anyagvastagság [mm]	Csm. mód	Kisz. egys.	Csomagolási egység	Vonalkód 4 059 952...	Rendelési szám
92	1,8	14	2	15	C1b	3	1	537665	2 608 900 542

Szűrőfűrészlapok - Clean for Hard Wood kivitel

Tiszta vágás

clean HardWood

TERMÉKTULAJDONSÁGOK		MEGRENDELÉSI INFORMÁCIÓK					
Teljes hossz [mm]	Fogosztás, mm	Csm. mód	Kisz. egys.	Csomagolási egység	Vonalkód 3 165 140...	Rendelési szám	
T 101 AOF							
							
BIM, hegyes fogazású, köszörült hátszög és fogazás							
Keményfa, réteges lemezek (1,5-15 mm), bevonatos lemezek/HPL, rétegelt lemez, kimondottan íves vágáshoz, kitörés nélkül							
83	1,4	C1b	3	10	264341	2 608 636 225	
		C1b	5	10	091848	2 608 634 233	
T 101 AIF							
							
Bimetal, hegyes fogazat, csiszolt fogazat és kúposra csiszolt							
Keményfa, laminált lapok, szendvicspanelek/nagy nyomással sajtolt rétegelt anyagok (2-30 mm), kiszakadásmentes							
100	1,7	C1b	3	10	264334	2 608 636 224	
T 101 AIF							
							
BIM, hegyes fogazású, köszörült hátszög és fogazás							
Keményfa, réteges lemezek, bevonatos lemezek/HPL (2-30 mm), nincs kitöredezés							
100	1,7	C1b	5	10	096355	2 608 634 897	
T 101 BF							
							
BIM, köszörült hátszög és fogazás							
Keményfa, réteges lemezek, bevonatos lemezek/HPL (3-30 mm), nincs kitöredezés							
100	2,7	C1b	3	10	264358	2 608 636 226	
		C1b	5	10	091855	2 608 634 234	
		P1a	25	1	127714	2 608 634 988	
T 101 BRF							
							
BIM, köszörült hátszög és fogazás							
Keményfa, réteges lemezek, bevonatos lemezek (3-30 mm), konyhai munkalapok (<45 mm), tiszta felület							
100	2,5	C1b	3	10	264365	2 608 636 227	
		C1b	5	10	091862	2 608 634 235	
		P1a	25	1	127721	2 608 634 989	
T 301 CDF							
							
BIM, köszörült hátszög és fogazás							
Kemény és puhafa (4-65 mm), a bevonatos lemezek/HPL							
117	3,0	C1b	3	10	264372	2 608 636 228	
		C1b	5	10	264389	2 608 636 229	

Szűrőfűrészlapok - Speed for Hard Wood kivitel

gyors vágás

speed  HardWood

TERMÉKTULAJDONSÁGOK		MEGREDELÉSI INFORMÁCIÓK				
Teljes hossz [mm]	Fogosztás, mm	Csm. mód	Kisz. egys.	Csomagolási egység	Vonalkód 3 165 140...	Rendelési szám

**T 144 DF**

BIM, tágított fogazású, köszörült

Kemény és puhafához (5-50 mm), az összes laptípushoz, a bevonatosakhoz is

100	4.0-5.2	C1b	3	10	264310	2 608 636 222
		C1b	5	10	009430	2 608 634 567
		P1a	25	1	127738	2 608 634 990

**T 344 DF**

BIM, tágított fogazású, köszörült

Vastag kemény- és puhafához (5-100 mm), az összes laptípushoz, a bevonatosakhoz is

152	4,0	C1b	3	10	264327	2 608 636 223
		C1b	5	10	091947	2 608 634 243

Szűrőfűrészlapok - Special for Laminate kivitel

mindkét oldalon pontos, tiszta vágás

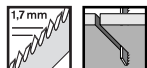
special  Laminate**T 101 BIF**

BIM, köszörült hátszög és fogazás

Laminált anyag (1,5 - 15 mm), műanyagbevonatú lemez/HPL (1,5 - 15 mm), multiplex lemez (1,5 - 15 mm)

83	1,7	C1b	5	10	393416	2 608 636 431
----	-----	-----	---	----	--------	---------------

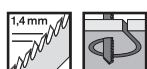
**T 101 AOF**

BIM, köszörült hátszög és fogazás

Laminált anyag (1,5 - 15 mm), műanyagbevonatú lemez/HPL (1,5 - 15 mm), multiplex lemez (1,5 - 15 mm)

83	1,4	C1b	3	10	393423	2 608 636 432
----	-----	-----	---	----	--------	---------------

FA SZAKADÁSMENTES VÁGÁSA A LEGNAGYOBB PONTOSSÁGGAL

EXPERT 'Wood 2-side clean' szűrőfűrészlapok

KÍNÁLAT: T 308 B, T 308 BO, T 308 BP

EXPERT

- 1 Szakadásmentes vágás mindkét oldalon a 2-Side Clean Geometry-vel
- 2 Extra éles fogak precíziós csiszolással



8

427

EXPERT Wood 2-side clean T308B szűrőfűrészlapok

EXPERT



- ▶ Ideálisan használható szakadásmentes egyenes vágásokhoz. 50 mm vastagságig vágja a tömör fát, például bútorepítésnél, és csiszolásra sincs szükség utána.
- ▶ A legjobb választás asztalosok számára: precíz, és jó minőségű felületet hoz létre.
- ▶ Very clean finish top and bottom.
- ▶ Minden T befogószárú szűrőfűrészhez használható.



TERMÉKTULAJDONSÁGOK					MEGREDELÉSI INFORMÁCIÓK				
Teljes hossz [mm]	Fogosztás, mm	Fogosztás [TPI]	Ajánlott min. anyagvastagság [mm]	Ajánlott max. anyagvastagság [mm]	Csm. mód	Kisz. egys.	Csomagolási egység	Vonalkód 4 059 952...	Rendelési szám
117	2,2	12	5	50	C1b	3	10	537740	2 608 900 550
					C1b	5	10	537757	2 608 900 551
					P1h	25	1	537764	2 608 900 552
					C0a	100	1	537771	2 608 900 553

EXPERT Wood 2-side clean T308BO szűrőfűrészlapok

EXPERT



- ▶ Ideálisan használhatók szakadásmentes ívelt vágásokhoz. Cuts solid wood up to 50mm, for example for building furniture without the need for sanding.
- ▶ A legjobb választás asztalosok számára: precise and quality finish.
- ▶ Very clean finish top and bottom.
- ▶ Minden T befogószárú szűrőfűrészhez használható.



TERMÉKTULAJDONSÁGOK					MEGRENDÉSI INFORMÁCIÓK				
Tejjes hossz [mm]	Fogosztás, mm	Fogosztás [TPI]	Ajánlott min. anyagvastagság [mm]	Ajánlott max. anyagvastagság [mm]	Csm. mód	Kisz. egys.	Csomagolási egység	Vonalkód 4 059 952...	Rendelési szám
117	2,2	12	5	50	C1b	3	10	537788	2 608 900 554
					C1b	5	10	537795	2 608 900 555
					P1h	25	1	537801	2 608 900 556

EXPERT Wood 2-side clean T308BP szűrőfűrészlapok

EXPERT



- ▶ Ideálisan használhatók szakadásmentes precíz, ferde vágásokhoz. Cuts solid wood up to 50mm, for example for building furniture without the need for sanding.
- ▶ Best for joiners: precise and quality finish.
- ▶ Very clean finish top and bottom.
- ▶ Minden T befogószárú szűrőfűrészhez használható.



TERMÉKTULAJDONSÁGOK					MEGRENDÉSI INFORMÁCIÓK				
Tejjes hossz [mm]	Fogosztás, mm	Fogosztás [TPI]	Ajánlott min. anyagvastagság [mm]	Ajánlott max. anyagvastagság [mm]	Csm. mód	Kisz. egys.	Csomagolási egység	Vonalkód 4 059 952...	Rendelési szám
117	2,2	12	5	50	C1b	3	10	537818	2 608 900 557
					C1b	5	10	537825	2 608 900 558

Szűrőfűrészlapok - Precision for Wood kivitel

pontos szögvas

precision Wood

TERMÉKTULAJDONSÁGOK		MEGRENDÉSI INFORMÁCIÓK				
Tejjes hossz [mm]	Fogosztás, mm	Csm. mód	Kisz. egys.	Csomagolási egység	Vonalkód 3 165 140...	Rendelési szám
T 144 DP						
Szénacél, tágitott fogazású, köszörült Puhafa, forgács-, asztalos-, farostlemezek (5-50 mm), ajtók, konyhai munkalapok (<50 mm)						
100	4,0	C1b	3	10	264143	2 608 633 A31

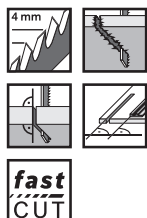

fast CUT

Szűrőfűrészlapok - Precision for Wood kivitel

pontos szögvágas

precision 

TERMÉKTULAJDONSÁGOK		MEGRENDÉLÉSI INFORMÁCIÓK					
Teljes hossz [mm]	Fogosztás, mm	Csm. mód	Kisz. egys.	Csomagolási egység	Vonalkód 3 165 140...	Rendelési szám	
100	4,0	C1b	5	10	264181	2 608 633 A35	
		P1a	25	1	264228	2 608 633 A39	
		C1a	100	1	264259	2 608 633 A42	

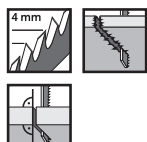
**T 344 DP**

Szénacél, tágított fogazású, köszörült

Vastag építési fa, puhafa (5-100 mm), forgács-, asztalos-, farostlemezek

152	4,0	C1b	3	10	264150	2 608 633 A32
		C1b	5	10	264198	2 608 633 A36

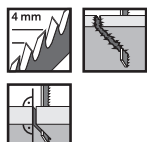
**T 1044 DP**

Szénacél, tágított fogazású, köszörült

Vastag építési fa, puhafa (5-150 mm), forgács-, asztalos-, farostlemezek

250	4,0	C1c	3	5	623605	2 608 667 394
-----	-----	-----	---	---	--------	----------------------

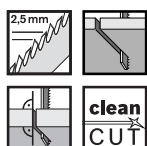
**T 301 BCP**

Szénacél, köszörült hátszög és fogazás

Puhafa, forgács-, asztalos-, farostlemezek (3-65 mm), ajtók, konyhai munkalapok (<50 mm)

117	2,5	C1b	3	10	264167	2 608 633 A33
		C1b	5	10	264204	2 608 633 A37
		P1a	25	1	264235	2 608 633 A40

Szűrőfűrészlapok - Progressor for Wood kivitel

Univerzális, tiszta vágás vékony és vastag anyagban

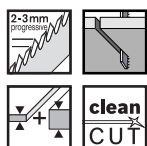
progressor **T 234 X**

Szénacél, köszörült hátszög és fogazás

Puhafa (3-65 mm), forgács-, asztalos-, farostlemezek

117	2-3	C1b	3	10	169493	2 608 633 523
		C1b	5	10	169509	2 608 633 528
		P1a	25	1	169516	2 608 633 524
		C1a	100	1	264242	2 608 633 A41

Szűrőfűrészlapok - Clean for Wood kivitel

Tiszta vágás

clean  Wood

TERMÉKTULAJDONSÁGOK		MEGRENDÉSI INFORMÁCIÓK				
Teljes hossz [mm]	Fogosztás, mm	Csm. mód	Kisz. egys.	Csomagolási egység	Vonalkód 3 165 140...	Rendelési szám

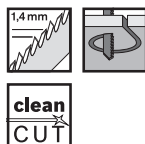
**T 101 AO**

Szénacél, hegyes fogazású, köszörült hátszög és fogazás
Puhafa, rétegelt lemez, bevonatos lemezek (1,5-15 mm), kimondottan íves vágáshoz

83	1,4	C1b	3	10	006972	2 608 630 559
		C1b	5	10	006798	2 608 630 031

**T 101 B**

Szénacél, köszörült hátszög és fogazás
Puhafa, forgács-, asztalos-, farostlemezek (3-30 mm)

100	2,7	C1b	3	10	006958	2 608 630 557
		C1b	5	10	006781	2 608 630 030
		P1a	25	1	127660	2 608 633 622
		C1a	100	1	067430	2 608 637 876

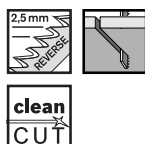
**T 101 BR**

Szénacél, köszörült hátszög és fogazás
Puhafa, forgács-, asztalos-, farostlemezek (3-30 mm), bevonatos lemezek, tiszta felületek

100	2,5	C1b	3	10	091374	2 608 633 779
		C1b	5	10	012454	2 608 630 014
		P1a	25	1	127677	2 608 633 623

**T 101 D**

Szénacél, köszörült hátszög és fogazás
Puhafa, forgács-, asztalos-, farostlemezek (10-45 mm)

100	4.0-5.2	C1b	3	10	006965	2 608 630 558
		P1a	25	1	148726	2 608 633 577
		C1a	100	1	067447	2 608 637 877

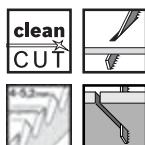
**T 101 D**

Szénacél, köszörült hátszög és fogazás
Puhafa, forgács-, asztalos-, farostlemezek (10-45 mm)

100	4.0-5.2	C1b	5	10	006804	2 608 630 032
-----	---------	-----	---	----	--------	---------------

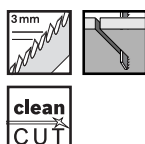
**T 301 CD**

Szénacél, köszörült hátszög és fogazás
Puhafa, forgács-, asztalos-, farostlemezek (10-65 mm)

117	3,0	C1b	3	10	016315	2 608 637 591
		C1b	5	10	016308	2 608 637 590

Szűrőfűrészlapok - Speed for Wood kivitel

gyors vágás

speed 

TERMÉKTULAJDONSÁGOK		MEGREDELÉSI INFORMÁCIÓK				
Teljes hossz [mm]	Fogosztás, mm	Csm. mód	Kisz. egys.	Csomagolási egység	Vonalkód 3 165 140...	Rendelési szám

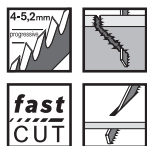
**T 144 D**

Szénacél, tágított fogazású, köszörült
Puhafa (5-50 mm), forgács-, asztalos-, farostlemezek

100	4.0-5.2	C1b	3	10	006989	2 608 630 560
		C1b	5	10	006842	2 608 630 040
		P1a	25	1	127691	2 608 633 625
		C1a	100	1	067478	2 608 637 880

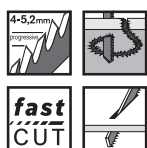
**T 244 D**

Szénacél, tágított fogazású, köszörült
Puhafa (5-50 mm), forgács-, asztalos-, farostlemezek, kimondottan íves vágáshoz

100	4.0-5.2	C1b	3	10	007221	2 608 630 879
		C1b	5	10	006859	2 608 630 058
		P1a	25	1	127707	2 608 633 626
		C1a	100	1	067485	2 608 637 881

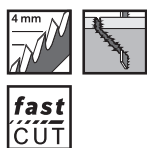
**T 344 D**

Szénacél, tágított fogazású, köszörült
Vastag építési fa, puhafa (5-100 mm), forgács-, asztalos-, farostlemezek

152	4,0	C1b	3	10	070942	2 608 637 944
		C1b	5	10	264174	2 608 633 A34

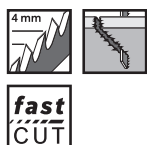
**T 744 D**

Szénacél, tágított fogazású, köszörült
Puhafa /lemezek, vastag épületfa, szendvicsszerkezetű anyagok

180	4,0	C1c	3	5	348591	2 608 663 314
-----	-----	-----	---	---	--------	---------------

Szűrőfűrészlapok - Basic for Wood kivitel

Jó és kedvező

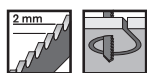
basic **T 119 BO**

Szénacél, hullámos fogazású, mart
Puhafa (2-15 mm), rétegelt lemez, forgács-, asztalos-, farostlemezek, kimondottan íves vágáshoz

83	2,0	C1b	3	5	045940	2 608 637 788
		C1b	5	10	006941	2 608 630 310
		C1a	100	1	067461	2 608 637 879

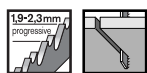
**T 119 B**

Szénacél, hullámos fogazású, mart
Puhafa (2-15 mm), rétegelt lemez, forgács-, asztalos-, farostlemezek

92	1,9-2,3	C1b	3	10	007245	2 608 630 878
		C1b	5	10	006835	2 608 630 037

Szűrőfűrészlapok - Basic for Wood kivitel

Jó és kedvező

basic  Wood

TERMÉKTULAJDONSÁGOK		MEGRENDÉLÉSI INFORMÁCIÓK				
Teljes hossz [mm]	Fogosztás, mm	Csm. mód	Kisz. egys.	Csomagolási egység	Vonalkód 3 165 140...	Rendelési szám



T 111 C



Szénacél, tágitott fogazású, mart

Puhafa (4-50 mm), forgács-, asztalos-, farostlemezek, gyorsabb vágás

100	3,0	C1b	3	10	007139	2 608 630 808
		C1b	5	10	006811	2 608 630 033
		P1a	25	1	264211	2 608 633 A38
		C1a	100	1	067454	2 608 637 878

ROZSDAMENTES ACÉLLEMEZ VÁGÁSA **HOSSZÚ ÉLETTARTAMMAL**

EXPERT 'Stainless Steel' szűrőfűrészlapok

KÍNÁLAT: T 118 AHM, T 118 EHM

EXPERT

- 1 A Bosch Carbide Technology rendkívüli tartósságot biztosít
- 2 A keményfém fogak merevek és szilárdak

**CARBIDE
TECHNOLOGY****8**

433

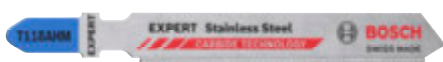
EXPERT Stainless Steel T118AHM szűrőfűrészlapok**EXPERT**

- ▶ Ideálisan használhatók rozsdamentes acél lemez egyenes vágásához, például ipari szerelvények korrekciós vágásához; gépek és berendezések gyártásban; továbbá olyan építési alkalmazásoknál, mint a felvonók és a mozgólépcsők szerelése.
- ▶ A legjobb választás fémmegmunkálást végzők számára: tartós és precíz.
- ▶ Kemény anyagok vágásakor akár 50x hosszabb élettartamot biztosít, mint a Bosch T118G szűrőfűrészlapok.
- ▶ Minden T befogószárú szűrőfűrészhez használható.

**CARBIDE
TECHNOLOGY** UP TO **50x** LONG LIFE

TERMÉKTULAJDONSÁGOK					MEGRENDÉSI INFORMÁCIÓK				
Teljes hossz [mm]	Fogosztás, mm	Fogosztás [TPI]	Ajánlott min. anyagvastagság [mm]	Ajánlott max. anyagvastagság [mm]	Csm. mód	Kisz. egys.	Csomagolási egység	Vonalkód 4 059 952...	Rendelési szám
83	1,1	23	1,5	3	C1b	3	1	537856	2 608 900 561

EXPERT Stainless Steel T118EHM szűrőfűrészlapok

EXPERT



- ▶ Ideal for making straight cuts in stainless steel sheets, for example adjustment cuts in industrial fittings; mechanical engineering and machinery; and construction applications such as elevators and escalators.
- ▶ Best for metalworkers: long lasting and precise.
- ▶ Kemény anyagok vágásakor akár 50x hosszabb élettartamot biztosít, mint a Bosch T118G szűrőfűrészlapok.
- ▶ Minden T befogószárú szűrőfűrészhez használható.

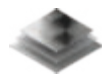

TERMÉKTULAJDONSÁGOK					MEGRENDÉSI INFORMÁCIÓK				
Teljes hossz [mm]	Fogosztás, mm	Fogosztás [TPI]	Ajánlott min. anyagvastagság [mm]	Ajánlott max. anyagvastagság [mm]	Csm. mód	Kisz. egys.	Csomagolási egység	Vonalkód 4 059 952...	Rendelési szám
83	1,4	18	2	5	C1b	3	1	537863	2 608 900 562

Szűrőfűrészlapok - Basic for Inox kivitel

Jó és kedvező

basic Inox

TERMÉKTULAJDONSÁGOK		MEGRENDÉSI INFORMÁCIÓK				
Teljes hossz [mm]	Fogosztás, mm	Csm. mód	Kisz. egys.	Csomagolási egység	Vonalkód 3 165 140...	Rendelési szám

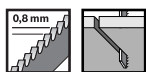

T 118 GFS



BIM, hullámos fogazású, mart

Fűrészelés Inox / nemesacél, rozsdamentes anyagokban

83	0,8	C1b	3	10	451864	2 608 636 498
		C1b	5	10	451840	2 608 636 496

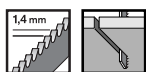

T 118 EFS



BIM, hullámos fogazású, mart

Fűrészelés Inox / nemesacél, rozsdamentes anyagokban

83	1,4	C1b	3	10	451871	2 608 636 499
		C1b	5	10	451857	2 608 636 497

Szűrőfűrészlapok - Progressor for Metal kivitel

Univerzális. Gyors vágás vékony és vastag anyagokban egyaránt.

PROGRESSOR Metal

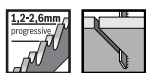

T 123 XF



Bimetál, váltófogazású, mart

Vékony és vastag félemelek (1,5–10 mm), csövek+profilok, többek között alumínium (< 30 mm átmérő)



100	1,2-2,6	C1b	3	10	128049	2 608 638 472
		C1b	5	10	128056	2 608 638 473
		P1a	25	1	128063	2 608 638 474
		C1a	100	1	264488	2 608 638 700

Szűrőfűrészlapok - Speed for Metal

Gyors, törésálló és hosszú életű

speed  Metal

TERMÉKTULAJDONSÁGOK		MEGRENDÉLÉSI INFORMÁCIÓK					
Teljes hossz [mm]	Fogosztás, mm	Csm. mód	Kisz. egys.	Csomagolási egység	Vonalkód 3 165 140...	Rendelési szám	

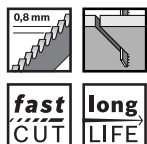
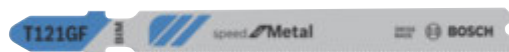
**T 121 GF**

BIM, hullámos fogazású, mart
Nagyon vékony lemezek, lyukaslemez (0,5-1,5 mm)

92	0,8	C1b	3	10	596824	2 608 636 695 ⁱ
		C1b	5	10	596831	2 608 636 696 ⁱ
		P1a	25	1	596848	2 608 636 697 ⁱ

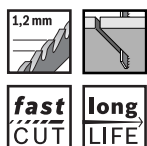
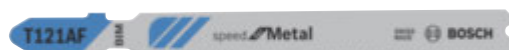
**BIM, hullámos fogazású, mart**

Vékony lemezek, perforált lemezek (1-3 mm)

T 121 AF

92	1,2	C1b	3	10	596855	2 608 636 698 ⁱ
----	-----	-----	---	----	--------	----------------------------

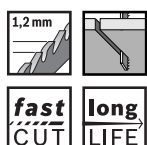
**T 121 AF**

BIM, hullámos fogazású, mart
Vékony lemezek, perforált lemezek (1-3 mm)

92	1,2	C1b	5	10	596862	2 608 636 699 ⁱ
		P1a	25	1	596947	2 608 636 700 ⁱ

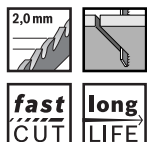
**T 121 BF**

BIM, hullámos fogazású, mart
Középvastag lemezek, perforált lemezek (2,5-6 mm)

92	2,0	C1b	3	10	596954	2 608 636 701 ⁱ
		P1a	25	1	596978	2 608 636 703 ⁱ

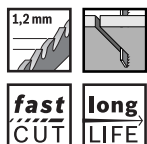
**T 321 AF**

BIM, hullámos fogazású, mart
Vékony lemezek, perforált lemezek (1-3 mm), szendvics szerkezetű anyagok (<65 mm), vékonyfalú csövek, zárt + nyitott profilok, beleértve az alumíniumot (<65 mm), GFK/epoxi (<65 mm)

132	1,2	C1b	3	10	596985	2 608 636 704
		C1b	5	10	596992	2 608 636 705

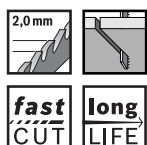
**T 321 BF**

BIM, hullámos fogazású, mart
Középvastag lemezek, perforált lemezek (2,5-6 mm), szendvics szerkezetű anyagok (<65 mm), vastagfalú csövek, zárt + nyitott idomok, beleértve az alumíniumot is (<65 mm), GFK/epoxi (<65 mm)

132	2,0	C1b	3	10	597005	2 608 636 706
		C1b	5	10	597012	2 608 636 707

i = 03.2025

Szűrőfűrészlapok - Flexible for Metal kivitel

törésálló és hosszú életű

flexible  Metal

TERMÉKTULAJDONSÁGOK		MEGRENDELÉSI INFORMÁCIÓK				
Teljes hossz [mm]	Fogosztás, mm	Csm. mód	Kisz. egys.	Csomagolási egység	Vonalkód 3 165 140...	Rendelési szám

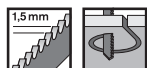

long
LIFE

T 118 EOF

BIM, hullámos fogazású, mart
Vékony lemezek, perforált lemezek (1,5-4 mm), kimondottan íves vágáshoz

83	1,5	C1b	3	10	264402	2 608 636 231
		C1b	5	10	091893	2 608 634 237

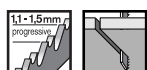

long
LIFE

T 118 AF

BIM, hullámos fogazású, mart
Vékony lemezek, perforált lemezek (1-3 mm)

92	1,1-1,5	C1b	3	10	035309	2 608 634 694
		C1b	5	10	007627	2 608 634 505
		P1a	25	1	127745	2 608 634 991
		C1a	100	1	067522	2 608 634 774 ⁱ

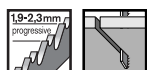

long
LIFE

T 118 BF

BIM, hullámos fogazású, mart
Középvastag lemezek, perforált lemezek (2,5-6 mm)

92	1,9-2,3	C1b	3	10	264419	2 608 636 232
		C1b	5	10	007603	2 608 634 503
		P1a	25	1	127752	2 608 634 992
		C1a	100	1	009751	2 608 634 586 ⁱ

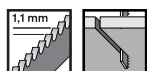

long
LIFE

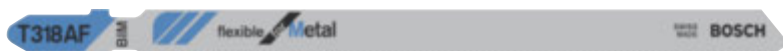
T 318 AF

BIM, hullámos fogazású, mart
Vékony lemezek, perforált lemezek (1-3 mm), szendvicsszerkezetű anyagok (<65 mm), csövek + nyitott profil, beleértve az alumíniumot (Ø <65 mm), üvegszálás kompozit/epoxi (<65 mm)

132	1,1	C1b	3	10	264396	2 608 636 230
		C1b	5	10	091923	2 608 634 241

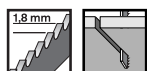

long
LIFE

T 318 BF

BIM, tágított fogazású, mart
Középvastag lemezek, perforált lemezek (2,5-6 mm), szendvicsszerkezetű anyagok (<65 mm), csövek + idomok, beleértve az alumíniumot is (Ø <65 mm), üvegszálás kompozit/epoxi (<65 mm)

132	1,8	C1b	3	10	264426	2 608 636 233
		C1b	5	10	091930	2 608 634 242

i = 03.2025

Szűrőfűrészlapok - Basic for Metal kivitel

Jó és kedvező

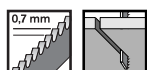
basic  Metal**T 118 G**

HSS, hullámos fogazású, mart
Nagyon vékony lemezek (0,5-1,5 mm)

92	0,7	C1b	3	10	007566	2 608 631 674
----	-----	-----	---	----	--------	---------------

Szűrőfűrészlapok - Basic for Metal kivitel

Jó és kedvező

basic Metal

TERMÉKTULAJDONSÁGOK		MEGRENDÉSI INFORMÁCIÓK					
Teljes hossz [mm]	Fogosztás, mm	Csm. mód	Kisz. egys.	Csomagolási egység	Vonalkód 3 165 140...	Rendelési szám	
92	0,7	C1b	5	10	007283	2 608 631 012	

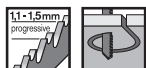

T 218 A



HSS, hullámos fogazású, mart
Vékony lemezek (1-3 mm), kimondottan íves vágáshoz

92	1,1-1,5	C1b	3	10	007542	2 608 631 672
		C1b	5	10	007337	2 608 631 032
		C1a	100	1	279482	2 608 631 706

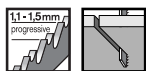

T 118 A



HSS, hullámos fogazású, mart
Vékony lemezek (1-3 mm)

92	1,1-1,5	C1b	3	10	007399	2 608 631 507
		C1b	5	10	007290	2 608 631 013
		P1a	25	1	127769	2 608 638 470
		C1a	100	1	067492	2 608 631 964

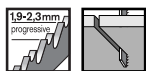

T 118 B



HSS, hullámos fogazású, mart
Középvastag lemezek (2,5-6 mm)

92	1,9-2,3	C1b	3	10	007559	2 608 631 673
		C1b	5	10	007306	2 608 631 014
		P1a	25	1	127776	2 608 638 471
		C1a	100	1	067508	2 608 631 965

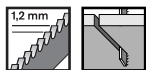

T 318 A



HSS, hullámos fogazású, mart
Vékony lemezek (1-3 mm), csövek + profilok, beleértve az alumíniumot ($\varnothing < 65$ mm)

132	1,2	C1b	3	10	264464	2 608 638 698
		C1b	5	10	007375	2 608 631 319
		C1a	100	1	279499	2 608 631 808

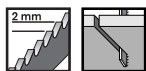

T 318 B



HSS, hullámos fogazású, mart
Középvastag lemezek (2,5-6 mm), csövek + profilok, beleértve az alumíniumot ($\varnothing < 65$ mm), szöghű vágás

132	2,0	C1b	3	10	264471	2 608 638 699
		C1b	5	10	007382	2 608 631 404

Szűrőfűrészlapok - Special for Aluminium kivitel

Alumínium és színesfém

special  Alu

TERMÉKTULAJDONSÁGOK		MEGRENDÉLÉSI INFORMÁCIÓK					
Teljes hossz [mm]	Fogosztás, mm	Csm. mód	Kisz. egys.	Csomagolási egység	Vonalkód 3 165 140...	Rendelési szám	

**T 127 D**

HSS, tágított fogazású, mart

Vékonytól a vastag lemezekig (3-15 mm), csövek + profilok (Ø <30 mm)

100	3,0	C1b	3	10	007405	2 608 631 508
		C1b	5	10	007313	2 608 631 017
		C1a	100	1	067515	2 608 631 966

**T 227 D**

HSS, tágított fogazású, mart

Vékonytól a vastag lemezekig (3-15 mm), csövek + profilok (Ø <30 mm), kimondottan íves vágáshoz

100	3,0	C1b	3	10	007535	2 608 631 671
		C1a	100	1	279475	2 608 638 382

**T 227 D**

HSS, tágított fogazású, mart

Vékonytól a vastag lemezekig (3-15 mm), csövek + profilok (Ø <30 mm), kimondottan íves vágáshoz

100	3,0	C1b	5	10	007320	2 608 631 030
-----	-----	-----	---	----	--------	----------------------

Szűrőfűrészlapok - Flexible for Metal-Sandwich kivitel

törésálló és hosszú életű

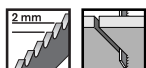
flexible **T 718 BF**

BIM, tágított fogazású, mart

Szendvicsszerkezetű anyagok (<120 mm)

180	2,0	C1b	3	5	309042	2 608 636 335
-----	-----	-----	---	---	--------	----------------------

Szűrőfűrészlapok - Precision for Metal-Sandwich

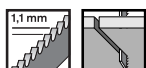
precision **T 1018 AFP**

BIM, hullámos fogazású, mart

Szendvicsszerkezetű anyagok (<160 mm)

250	1,1	C1c	3	5	704892	2 608 636 793
-----	-----	-----	---	---	--------	----------------------

TÖBBFÉLE ÉPÍTŐANYAG VÁGÁSÁHOZ HOSSZÚ ÉLETTARTAMMAL

EXPERT 'Multi Material' fűrészlapok

KÍNÁLAT: T 367 XHM

EXPERT

- 1 A Bosch Carbide Technology rendkívüli tartósságot biztosít
- 2 Fokozatos fogosztás különböző vastagságú anyagok vágásához
- 3 Váltófogazás vastagabb anyagok hatékony vágásához

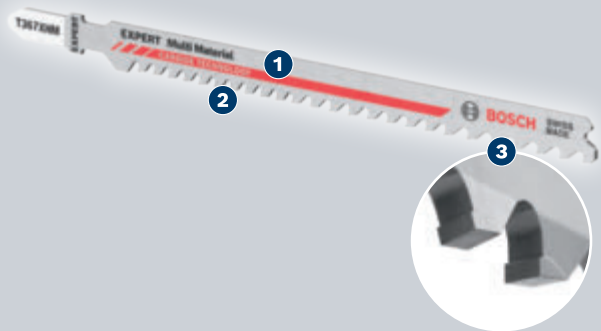

**CARBIDE
TECHNOLOGY**

8

439

EXPERT Multi Material T367XHM szűrőfűrészlapok

EXPERT



- ▶ Ideálisan használható a zsaluzatokhoz használt, fémszélű falapok egyenes, nagyoló vágásához; acélanyagokat, például edzett csavarokat és szegeket tartalmazó fa vágásához.
- ▶ Best for construction workers: long lasting and versatile.
- ▶ Akár 50x hosszabb élettartamot biztosít, mint a Bosch T345XF fűrészlap.
- ▶ Minden T befogószárú szűrőfűrészhez használható.



**CARBIDE
TECHNOLOGY** UP TO 50x LONG LIFE

TERMÉKTULAJDONSÁGOK		MEGRENDÉSI INFORMÁCIÓK					
Tejjes hossz [mm]	Fogosztás, mm	Fogosztás [TPI]	Csm. mód	Kisz. egys.	Csomagolási egység	Vonalkód 4 053 423...	Rendelési szám
132	3,5-5,0	5-7	C1b	3	1	537849	2 608 900 560
			P1h	10	1	247831	2 608 901 818

Szűrőfűrészlapok - Progressor for Wood and Metal kivitel

Univerzális és gyors, vékony és vastag anyagban egyaránt

progressor WoodMetal

TERMÉKTULAJDONSÁGOK		MEGRENDÉLÉSI INFORMÁCIÓK				
Teljes hossz [mm]	Fogosztás, mm	Csm. mód	Kisz. egys.	Csomagolási egység	Vonalkód 3 165 140...	Rendelési szám

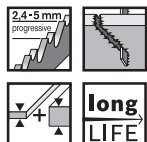

T 345 XF



BIM, tágított fogazású, mart
Szegezett építési fa (<65 mm), faalapú anyagok, műanyagok, lemezek, csövek/profilok, beleértve az alumíniumot (Ø 3-10 mm)

132	2.4-5.0	C1b	3	10	128018	2 608 634 993
		C1b	5	10	128025	2 608 634 994
		P1a	25	1	128032	2 608 634 995
		C1a	100	1	266208	2 608 634 486

HOSSZÚ ÉLETTARTAM, TÖMÖR FELÜLETEK ÉS WPC TISZTA VÁGÁSA

EXPERT 'Plastic Composites Clean' szűrőfűrészlapok

KÍNÁLAT: T 301 CHM

EXPERT

- 1 A Bosch Carbide Technology rendkívüli tartósságot biztosít
- 2 A keresztcsiszolás révén a keményfém fogak rendkívül élesek lesznek
- 3 A keményfém fogak merevek és szilárdak

**CARBIDE TECHNOLOGY**

8

441

EXPERT Plastic Composites Clean T301CHM szűrőfűrészlapok**EXPERT**

- ▶ Ideálisan használhatók a tömör konyhai és fürdőszobai felületek létrehozásához szükséges panelek egyenes vágásához; fa-műanyag kompozit (WPC) lemezek egyenes vágásához teraszépítésnél.
- ▶ A legjobb választás konyhai burkolási munkákat végző mesteremberek számára: long lasting and quality finish.
- ▶ Carbide Technology a hosszú élettartam érdekében.
- ▶ Minden T befogószárú szűrőfűrészhez használható.

**CARBIDE TECHNOLOGY** LONG LIFE

TERMÉKTULAJDONSÁGOK					MEGRENDÉSI INFORMÁCIÓK				
Teljes hossz [mm]	Fogosztás, mm	Fogosztás [TPI]	Ajánlott min. anyagvastagság [mm]	Ajánlott max. anyagvastagság [mm]	Csm. mód	Kisz. egys.	Csomagolási egység	Vonalkód 4 059 952...	Rendelési szám
117	3,3	8	6	65	C1b	3	1	537900	2 608 900 566

TISZTA VÁGÁS SZÉNSZÁLAS MŰANYAGBA, HOSSZÚ ÉLETTARTAMMAL

EXPERT 'Carbon Fiber Clean' fűrészlapok

KÍNÁLAT: T 108 BHM

EXPERT

- 1 A Bosch Carbide Technology rendkívüli tartósságot biztosít
- 2 A keresztcsiszolás révén a keményfém fogak rendkívül élesek lesznek
- 3 A keményfém fogak merevek és szilárdak



EXPERT Carbon Fiber Clean T108BHM szűrőfűrészlapok

EXPERT

- ▶ Ideálisan használható szénszálas lemezek és profilok egyenes vágásához, például korszerű járművek szerkezeti elemeinek leszállításához; szűrőfűrészeléshez a repülőgép- és hajóépítő-ipari munkáknál.
- ▶ A legjobb választás hajóépítők számára: tartós, és jó minőségű felületet hoz létre.
- ▶ Carbide Technology a hosszú élettartam érdekében.
- ▶ Minden T befogószárú szűrőfűrészhez használható.



TERMÉKTULAJDONSÁGOK					MEGRENDÉSI INFORMÁCIÓK				
Teljes hossz [mm]	Fogosztás, mm	Fogosztás [TPI]	Ajánlott min. anyagvastagság [mm]	Ajánlott max. anyagvastagság [mm]	Csm. mód	Kisz. egys.	Csomagolási egység	Vonalkód 4 059 952...	Rendelési szám
92	2,2	12	2	20	C1b	3	1	537894	2 608 900 565

Szűrőfűrészlapok – Clean for PP

clean  PP

TERMÉKTULAJDONSÁGOK		MEGRENDÉLÉSI INFORMÁCIÓK					
Teljes hossz [mm]	Fogosztás, mm	Csm. mód	Kisz. egys.	Csomagolási egység	Vonalkód 3 165 140...	Rendelési szám	
T 102 D	4,0	C1b	3	10	691475	2 608 667 443	
		C1b	5	10	691482	2 608 667 444	



Szénacél, köszörült hátszög és fogazás

Tiszta vágások polipropilén és polietilén lemezekben, profilokban, rudakban.

Szűrőfűrészlapok – Clean for PVC

clean  PVC**T 102 H**

Szénacél, köszörült hátszög és fogazás

Tiszta vágások PVC-ben, poliamidban, polisztirol lemezekben, profilokban, rudakban.

100	2,3	C1b	3	10	691499	2 608 667 445
		C1b	5	10	691505	2 608 667 446

**T 302 H**

Szénacél, köszörült hátszög és fogazás

Tiszta vágások PVC-ben, poliamidban, polisztirol csövekben és profilokban.

132	2,3	C1b	3	10	691512	2 608 667 447
		C1b	5	10	691529	2 608 667 448

Szűrőfűrészlapok – Clean for PMMA

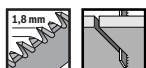
clean  PMMA**T 102 BF**

BIM, tágitott fogazású, köszörült fogakkal

Tiszta vágások PMMA lemezekben.

92	1,8	C1b	3	10	691581	2 608 636 780
		C1b	5	10	691598	2 608 636 781

Szűrőfűrészlapok – Clean for PC

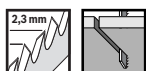
clean  PC**T 101 A**

HSS, köszörült hátszög és fogazás

Plexiüveg, polikarbonát (2-20 mm)

100	2,0	C1b	3	10	007528	2 608 631 670
------------	-----	-----	---	----	--------	----------------------

Szűrőfűrészlapok – Clean for PC

clean  PC

TERMÉKTULAJDONSÁGOK		MEGRENDÉLÉSI INFORMÁCIÓK				
Teljes hossz [mm]	Fogosztás, mm	Csm. mód	Kisz. egys.	Csomagolási egység	Vonalkód	Rendelési szám
100	2,0	C1b	5	10	007276	2 608 631 010

T 101 A

HSS, köszörült hátszög és fogazás
Plexiüveg, polikarbonát (2-20 mm)

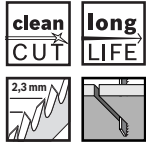

ABRAZÍV ÉPÍTŐANYAGOK VÁGÁSA HOSSZÚ ÉLETTARTAMMAL

EXPERT 'Fiber Plaster' fűrészlapok

KÍNÁLAT: T 141 HM, T 341 HM

EXPERT

- 1 A Bosch Carbide Technology rendkívüli tartósságot biztosít
- 2 Váltófogazás vastagabb anyagok hatékony vágásához
- 3 Ritka, állandó fogosztás vastag, kemény anyagok kezeléséhez

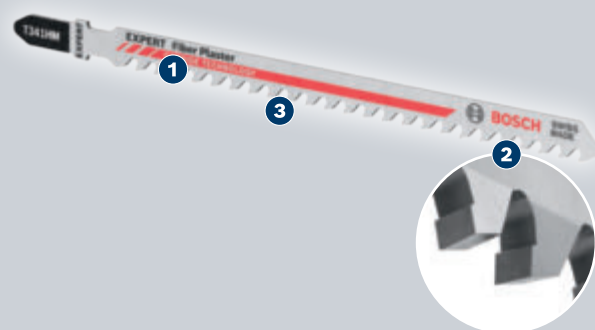

**CARBIDE
TECHNOLOGY**

8

445

EXPERT Fiber Plaster T141HM szűrőfűrészlapok

EXPERT



- ▶ Ideálisan használhatók farostlemezek egyenes vágásához, például a gipszkartonba készített kivágásoknál; továbbá korrekciós vágásokhoz betonitlapok felszerelésékor.
- ▶ A legjobb választás építőipari munkások számára: tartós és sokoldalú.
- ▶ Carbide Technology a hosszú élettartam érdekében.
- ▶ Minden T befogószárú szűrőfűrészhez használható.

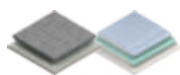

**CARBIDE
TECHNOLOGY**  LONG LIFE

TERMÉKTULAJDONSÁGOK					MEGRENDÉSI INFORMÁCIÓK				
Tejjes hossz [mm]	Fogosztás, mm	Fogosztás [TPI]	Ajánlott min. anyagvastagság [mm]	Ajánlott max. anyagvastagság [mm]	Csm. mód	Kisz. egys.	Csomagolási egység	Vonalkód 4 053 423...	Rendelési szám
100	4,3	6	5	20	C1b	3	1	537870	2 608 900 563
					P1h	10	1	247824	2 608 901 817

EXPERT Fibre Plaster T341HM szűrőfűrészlapok

EXPERT



- ▶ Ideal for making straight cuts in plasterboard, such as cut outs in drywall; and adjustment cuts when installing fiber cement boards.
- ▶ Best for construction workers: tartós és sokoldalú.
- ▶ Carbide Technology a hosszú élettartam érdekében.
- ▶ Minden T befogószárú szűrőfűrészhez használható.

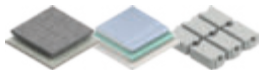

TERMÉKTULAJDONSÁGOK			MEGRENDÉSI INFORMÁCIÓK				
Teljes hossz [mm]	Fogosztás, mm	Fogosztás [TPI]	Csm. mód	Kisz. egys.	Csomagolási egység	Vonalkód 4 059 952...	Rendelési szám
132	4,3	6	C1b	3	1	537887	2 608 900 564

LÁGY CSEMPÉK NAGY PONTOSSÁGÚ TISZTA VÁGÁSA

EXPERT 'Soft Tile Clean' szűrőfűrészlap

KÍNÁLAT: T 150 RD

EXPERT

- 1 Tiszta, minőségi vágás a Bosch Diamond Technology-val
- 2 Finom gyémántszegek a tiszta felületek érdekében



8

447

EXPERT Soft Tile Clean T150RD szűrőfűrészlapok

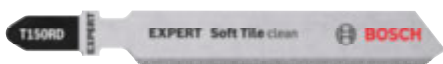
EXPERT

- ▶ Ideálisan használható lágy falicsempék egyenes, tiszta vágásához, például kis kivágások készítéséhez a csempe falra rögzítése előtt, a fürdőszoba vagy a konyha csempézésekor.
- ▶ A legjobb választás konyhai burkolási munkákat végző mesteremberek számára: precíz, és jó minőségű felületet hoz létre.
- ▶ Diamond Technology a precíz és tiszta vágásokért.
- ▶ Minden T befogószárú szűrőfűrészhez használható.



TERMÉKTULAJDONSÁGOK					MEGRENDÉSI INFORMÁCIÓK				
Teljes hossz [mm]	Fogosztás, mm	Fogosztás [TPI]	Ajánlott min. anyagsavastagság [mm]	Ajánlott max. anyagsavastagság [mm]	Csm. mód	Kisz. egys.	Csomagolási egység	Vonalkód 4 059 952...	Rendelési szám
83	GRIT 50	GRIT 50	5	10	C1b	3	1	537917	2 608 900 567

Szűrőfűrészlapok - Special for Ceramics kivitel

kerámia anyagok

special Ceramics

TERMÉKTULAJDONSÁGOK		MEGRENDÉLÉSI INFORMÁCIÓK				
Teljes hossz [mm]	Fogosztás, mm	Csm. mód	Kisz. egys.	Csomagolási egység	Vonalkód 3 165 140...	Rendelési szám

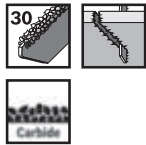
**T 130 RF**

Karbid technológia, 30-as szemcseméret
Lágy kerámia falicsempék, öntöttvas (5-15 mm), durva vágáshoz

83	C1b	3	1	035286	2 608 633 104
----	-----	---	---	--------	---------------

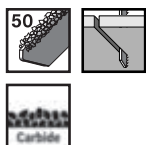
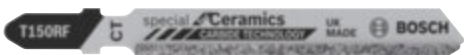
**T 150 RF**

Karbid technológia, 50-es szemcseméret
Lágy kerámia falicsempék, öntöttvas (5-10 mm), finom vágáshoz

83	C1b	3	1	035293	2 608 633 105
----	-----	---	---	--------	---------------

Szűrőfűrészlapok – Special for Soft Material kivitel

lágy anyagok

special Soft-Material

**T 113 A**

HCS, kés köszörülve
Karton, sztiropor, szőnyeg, bőr, gumi (<50 mm)

100	C1b	3	5	035323	2 608 635 177
-----	-----	---	---	--------	---------------

**T 313 AW**

HCS, kés hullámosra köszörülve
Karton, sztiropor, szőnyeg, bőr, gumi (<100 mm)

152	C1b	3	5	045926	2 608 635 187
-----	-----	---	---	--------	---------------

Szűrőfűrészlapok – Precision for Soft Material

precision SoftMaterial

TERMÉKTULAJDONSÁGOK		MEGRENDÉLÉSI INFORMÁCIÓK				
Teljes hossz [mm]	Fogosztás, mm	Csm. mód	Kisz. egys.	Csomagolási egység	Vonalkód 3 165 140...	Rendelési szám

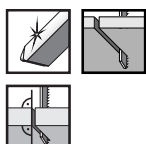
**T 1013 AWP**

HCS, cakkozott élű fűrészlap
Kifejezetten szálás szigetelőanyagokhoz (< 160 mm)

250	12,0	C1c	3	5	623629	2 608 667 396
-----	------	-----	---	---	--------	---------------

Szűrőfűrészlapok keményfához

Szűrőfűrészlapok - Clean for Hard Wood kivitel

Tiszta vágás

clean HardWood

TERMÉKTULAJDONSÁGOK		MEGRENDÉLÉSI INFORMÁCIÓK				
Teljes hossz [mm]	Fogosztás, mm	Csm. mód	Kisz. egys.	Csomagolási egység	Vonalkód	Rendelési szám
					3 165 140...	
U 101 BF						
Bimetál, csiszolt fogazat és kúposra csiszolt						
Keményfa és puhafa, üvegszál-erősítéű műanyag/epoxigyanta (3–30 mm), laminált faforgácslap/HPL						
100	2,7	C1b	3	10	264457	2 608 636 236

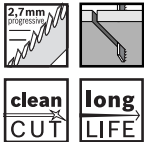

Szűrőfűrészlapok fához

Szűrőfűrészlapok - Progressor for Wood kivitel

Univerzális. Tiszta vágás vékony és vastag anyagokban egyaránt

PROGRESSOR  Wood

TERMÉKTULAJDONSÁGOK		MEGRENDÉSI INFORMÁCIÓK					
Teljes hossz [mm]	Fogosztás, mm	Csm. mód	Kisz. egys.	Csomagolási egység	Vonalkód 3 165 140...	Rendelési szám	
U 234 X							
HCS, csiszolt fogazat és kúposra csiszolt Puhafa (2–65 mm), faforgácslap, rétegelt lemez, farostlemez							
108	2-3	C1b	3	10	169530	2 608 633 525	

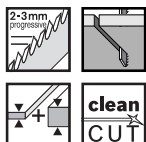

Szűrőfűrészlapok - Clean for Wood kivitel

Tiszta vágás

clean  Wood

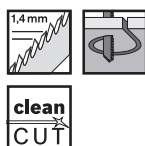

U 1 AO						
Szénacél, hegyes fogazású, köszörült hátszög és fogazás Puhafa, rétegelt lemez, bevonatos lemezek (1,5-15 mm), kimondottan íves vágáshoz						
70	1,4	C1b	3	10	038553	2 608 637 724



U 101 B						
HCS, csiszolt fogazat és kúposra csiszolt Puhafa, faforgácslap, rétegelt lemez, farostlemez (3–30 mm), műanyag (3–30 mm)						
100	2,7	C1b	3	10	006996	2 608 630 565



U 101 D						
HCS, csiszolt fogazat és kúposra csiszolt Puhafa (10–45 mm), faforgácslap, rétegelt lemez, farostlemez						
100	4.0-5.2	C1b	3	10	038546	2 608 637 723



Szűrőfűrészlapok - Speed for Wood kivitel

gyors vágás

speed  Wood

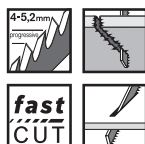

U 144 D						
HCS, váltófogazás, köszörült Puhafa (5–50 mm), faforgácslap, rétegelt lemez, farostlemez						
100	4.0-5.2	C1b	3	10	007023	2 608 630 568



Szűrőfűrészlapok - Basic for Wood kivitel

Jó és kedvező

basic for Wood

TERMÉKTULAJDONSÁGOK		MEGRENDÉLÉSI INFORMÁCIÓK				
Teljes hossz [mm]	Fogosztás, mm	Csm. mód	Kisz. egys.	Csomagolási egység	Vonalkód 3 165 140...	Rendelési szám

**U 111 C**

HCS, váltófogazás, mart
Puhafa (4–50 mm), faforgácslap, rétegelt lemez, farostlemez

92	3,0	C1b	3	10	007009	2 608 630 566
----	-----	-----	---	----	--------	---------------

**U 111 D**

HCS, váltófogazás, mart
Puhafa (5–65 mm), faforgácslap, rétegelt lemez, farostlemez









92	4,0	C1b	3	10	014083	2 608 637 559
----	-----	-----	---	----	--------	---------------

Szűrőfűrészlapok fémhez

Szűrőfűrészlapok - Basic for Metal kivitel

Jó és kedvező

basic  Metal

TERMÉKTULAJDONSÁGOK		MEGRENDELÉSI INFORMÁCIÓK						
Teljes hossz [mm]	Fogosztás, mm	Csm. mód	Kisz. egys.	Csomagolási egység	Vonalkód 3 165 140...	Rendelési szám		
 		U 118 G 						
HSS, hullámos fogazású, mart Nagyon vékony lemezek (0,5-1,5 mm)		70	0,7	C1b	3	10	014069	2 608 631 770
 		U 118 A 						
HSS, hullámos fogazású, mart Vékony lemezek (1-3 mm)		80	1,1-1,5	C1b	3	10	007412	2 608 631 511
 		U 118 B 						
HSS, hullámos fogazású, mart Középvastag lemezek (2,5-6 mm)		80	1,9-2,3	C1b	3	10	014076	2 608 631 771

Szűrőfűrészlapok - Special for Aluminium kivitel

Alumínium és színesfém

special  Alu

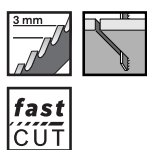

U 127 D 						
HSS, tágított fogazású, mart Vékonytól a vastag lemezekig (3-15 mm), csövek + profilok (Ø <30 mm)						
92	3,0	C1b	3	10	007429	2 608 631 512

EXPERT Wood 2-side clean szűrőfűrészlap-készletek

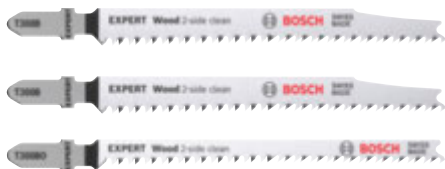
EXPERT

- ▶ Ideálisan használható szakadásmentes vágásokhoz; a T308BO szakadásmentes ívelt vágásokhoz; a T308BP pedig szakadásmentes precíz, ferde vágásokhoz. 50 mm vastagságig mindegyik elvágja a tömör fát, például bútorepítésnél, és csiszolásra sincs szükség utána.
- ▶ A legjobb választás asztalosok számára: precíz, és jó minőségű felületet hoz létre.
- ▶ T 308 B-t és T 308 BO-t tartalmazó készlet a tisztább vágásokhoz.
- ▶ Minden T befogószárú szűrőfűrészhez használható.



TERMÉKTULAJDONSÁGOK			MEGRENDÉLÉSI INFORMÁCIÓK						
Szett tartalma	Anyagvastagság [mm]	Tejjes hossz, mm	Csm. mód	Kisz. egys.	Csomagolási egység	Vonalkód 4 059 952...	Rendelési szám		
3 részes szűrőfűrészlap-készlet									
EXPERT 'Wood 2-side clean' T 308 B EXPERT 'Wood 2-side clean' T 308 BO			50	117	PC1a	3	10	537832	2 608 900 559

EXPERT Hardwood 2-side clean szűrőfűrészlap-készletek

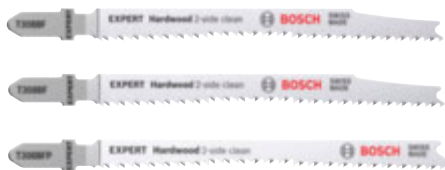



EXPERT

- ▶ Ideal for making tear-free cuts. A T308BF műanyag bevonatú faforgácsoló szakadásmentes egyenes vágáshoz; a T308BFP pedig nagyon vastag anyagok, például konyhai munkalapok szakadásmentes precíz, ferde vágáshoz.
- ▶ A legjobb választás boltberendezők és ácsok számára: precise and quality finish.
- ▶ T 308 BF-et és T 308 BFP-t tartalmazó készlet a tisztább vágásokhoz.
- ▶ Minden T befogószárú szűrőfűrészhez használható.



TERMÉKTULAJDONSÁGOK			MEGRENDÉLÉSI INFORMÁCIÓK						
Szett tartalma	Anyagvastagság [mm]	Tejjes hossz, mm	Csm. mód	Kisz. egys.	Csomagolási egység	Vonalkód 4 059 952...	Rendelési szám		
3 részes szűrőfűrészlap-készlet									
EXPERT 'Hardwood 2-side clean' T 308 BF EXPERT 'Hardwood 2-side clean' T 308 BFP			50	117	PC1a	3	10	537733	2 608 900 549

Robust Line 10 részes szűrőfűrészlap készletek (egybütykös szár)

TERMÉKTULAJDONSÁGOK	MEGRENDELÉSI INFORMÁCIÓK				
	Szett tartalma	Csm. mód	Kisz. egys.	Csomagolási egység	Vonalkód 3 165 140...
 <p>10 részes Robust Line szűrőfűrészlap készlet, Wood Expert</p> <p>T 101 AO Clean for Wood T 101 B Clean for Wood T 101 BR Clean for Wood T 101 AOF Clean for Hard Wood T 101 BF Clean for Hard Wood T 101 BRF Clean for Hard Wood T 244 D Speed for Wood T 144 D Speed for Wood T 144 DF Speed for Hard Wood T 144 DP Precision for Wood</p>	P1k	10	1	446242	2 607 010 540 ⁱ
 <p>10 részes Robust Line szűrőfűrészlap készlet, Metal Expert</p> <p>T 118 G Basic for Metal T 118 A Basic for Metal T 118 B Basic for Metal T 118 EOF Flexible for Metal T 118 AF Flexible for Metal T 118 BF Flexible for Metal T 118 GFS Basic for Inox T 227 D Special for Alu T 127 D Special for Alu T 123 X Progressor for Metal</p>	P1k	10	1	446259	2 607 010 541 ⁱ
 <p>10 részes Robust Line szűrőfűrészlap készlet, Wood and Metal</p> <p>T 244 D Speed for Wood T 144 D Speed for Wood T 101 AO Clean for Wood T 101 B Clean for Wood T 101 AOF Clean for Hard Wood T 101 BF Clean for Hard Wood T 118 EOF Flexible for Metal T 118 AF Flexible for Metal T 118 BF Flexible for Metal T 123 X Progressor for Metal</p>	P1k	10	1	446266	2 607 010 542 ⁱ
 <p>10 részes Robust Line szűrőfűrészlap készlet, Top Expert</p> <p>T 130 RIFF Special for Ceramics T 118 AHM Special for Inox T 141 HM Special for Fibre and Plaster T 101 A Special for Acrylic T 113 A Special for Soft Material T 101 BF Clean for Hard Wood T 101 BIF Special for Laminate T 118 AF Flexible for Metal T 227 D Special for Alu T 123 X Progressor for Metal</p>	P1k	10	1	475990	2 607 010 574 ⁱ

i = 03.2025

Robust Line 6 részes szűrőfűrészlap készletek (egybütykös szár)

 <p>6 részes Robust Line szűrőfűrészlap készlet, Progressor</p> <p>T 123 X Progressor for Metal T 234 X Progressor for Wood T 345 XF Progressor for Wood and Metal</p>	P1k	6	1	446150	2 607 010 531
<p>6 részes Robust Line szűrőfűrészlap készlet, Wood Expert</p> <p>T 301 BCP Precision for Wood T 234 X Progressor for Wood T 308 B Extra-Clean for Wood T 308 BF Extra-Clean for Hard Wood</p>	P1k	6	1	475976	2 607 010 572

Robust Line 6 részes szűrőfűrészlap készletek (egybütykös szár)

TERMÉKTULAJDONSÁGOK		MEGREDELÉSI INFORMÁCIÓK				
Szett tartalma	Csm. mód	Kisz. egys.	Csomagolási egység	Vonalkód 3 165 140...	Rendelési szám	
6 részes Robust Line szűrőfűrészlap készlet, Metal Profile						
T 318 AF Flexible for Metal T 318 BF Flexible for Metal T 345 XF Progressor for Wood and Metal	P1k	6	1	475983	2 607 010 573	

18 részes szűrőfűrészlap-készlet (egyfuratos szárrögztítés)



Tökéletes összeállítás minden standard alkalmazáshoz

T 144 D Speed for Wood T 101 B Clean for Wood T 118 B Basic for Metal T 121 BF Speed for Metal	P1h	18	1	997775	2 607 011 439
---	-----	----	---	--------	---------------

15 részes szűrőfűrészlap-készlet (egyfuratos szárrögztítés)



Tökéletes összeállítás minden fémegmunkálási alkalmazáshoz

T 144 DP Precision for Wood T 101 BF Clean for Hard Wood T 144 DHM EXPERT Hardwood fast	P1h	15	1	997744	2 607 011 436
---	-----	----	---	--------	---------------

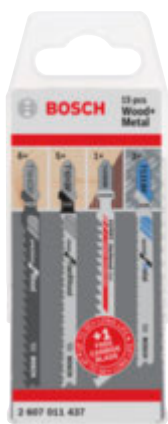

Tökéletes összeállítás gyakori fa- és alkalmankénti fémegmunkálási alkalmazásokhoz

T 101 BF Clean for Hard Wood T 144 DP Precision for Wood T 121 BF Speed for Metal T 144 DHM EXPERT Hardwood fast	P1h	15	1	997751	2 607 011 437
---	-----	----	---	--------	---------------

15 részes szűrőfűrészlap-készlet (egyfuratos szárrögzés)

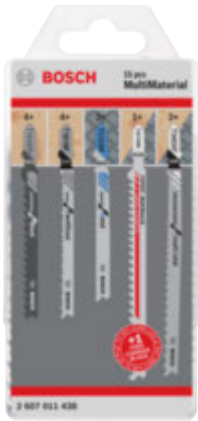

TERMÉKTULAJDONSÁGOK	MEGRENDELÉSI INFORMÁCIÓK					
	Szett tartalma	Csm. mód	Kisz. egys.	Csomagolási egység	Vonalkód 3 165 140...	Rendelési szám
Tökéletes összeállítás különböző típusú és vastagságú anyagokhoz						
T 144 DP Precision for Wood T 101 BF Clean for Hard Wood T 121 BF Speed for Metal T 345 XF Progressor for Wood and Metal T 367 XHM EXPERT Multi Material	P1h	15	1	997768	2 607 011 438	

10 részes szűrőfűrészlap készletek (egybütykös szár)



10 részes Basic for Wood szűrőfűrészlap-készlet						
T 119 BO Basic for Wood T 119 B Basic for Wood T 111 C Basic for Wood	P1k	10	1	579353	2 607 010 629	







10 részes Basic for Metal and Wood szűrőfűrészlap-készlet						
T 119 BO Basic for Wood T 119 B Basic for Wood T 111 C Basic for Wood T 218 A Basic for Metal T 118 G Basic for Metal T 118 A Basic for Metal T 118 B Basic for Metal	P1k	10	1	579360	2 607 010 630	



10 részes Basic for Metal szűrőfűrészlap-készlet						
T 218 A Basic for Metal T 118 G Basic for Metal T 118 A Basic for Metal T 118 B Basic for Metal	P1k	10	1	579377	2 607 010 631	

10 részes szűrőfűrészlap készletek (egybütykös szár)

TERMÉKTULAJDONSÁGOK		MEGRENDELÉSI INFORMÁCIÓK				
Szett tartalma	Anyagvastagság [mm]	Csm. mód	Kisz. egys.	Csomagolási egység	Vonalkód 3 165 140...	Rendelési szám
 <p>10 részes szűrőfűrészlap-készlet, Clean for Wood and Hard Wood</p> <p>T 101 AO Clean for Wood T 101 B Clean for Wood T 101 B Clean for Wood T 101 BR Clean for Wood T 101 D Clean for Wood T 101 AOF Special for Laminate T 101 BF Clean for Hard Wood T 101 BF Clean for Hard Wood T 101 BRF Clean for Hard Wood T 144 DP Precision for Wood</p>		PC1a	10	5	913430	2 607 011 172
 <p>10 részes szűrőfűrészlap-készlet, Wood and Metal</p> <p>T 119 BO Basic for Wood T 119 B Basic for Wood T 111 C Basic for Wood T 244 D Speed for Wood T 144 D Speed for Wood T 101 AO Clean for Wood T 101 B Clean for Wood T 118 A Basic for Metal T 118 B Basic for Metal T 127 D Special for Alu</p>		PC1a	10	5	913416	2 607 011 170
 <p>10 részes szűrőfűrészlap-készlet tetszőleges anyaghoz</p> <p>T 244 D Speed for Wood T 144 D Speed for Wood T 101 AO Clean for Wood T 101 B Clean for Wood T 101 BF Clean for Hard Wood T 118 A Basic for Metal T 118 B Basic for Metal T 127 D Special for Alu T 118 GFS Basic for Inox T 102 H Clean for PVC</p>		PC1a	10	5	913423	2 607 011 171
 <p>10 részes szűrőfűrészlap-készlet fához</p> <p>T 119 BO Basic for Wood T 119 B Basic for Wood T 111 C Basic for Wood T 244 D Speed for Wood T 144 D Speed for Wood T 144 D Speed for Wood T 101 AO Clean for Wood T 101 B Clean for Wood T 101 B Clean for Wood T 101 D Clean for Wood</p>		PC1a	10	5	913409	2 607 011 169

3 részes szűrőfűrészlap készletek (egybütykös szár)

TERMÉKTULAJDONSÁGOK		MEGRENDELÉSI INFORMÁCIÓK				
Szett tartalma	Anyagvastagság [mm]	Csm. mód	Kisz. egys.	Csomagolási egység	Vonalkód 3 165 140...	Rendelési szám
 <p>3 részes szűrőfűrészlap készlet Univerzális és gyors kemény, ill. puha anyagokban is. Fához, műanyaghoz és fémhez</p> <p>T 123 XF Progressor for Metal T 234 X Progressor for Wood T 345 XF Progressor for Wood and Metal</p>	-	PC1a	3	10	198868	2 607 010 515

3 részes szűrőfűrészlap készletek (egybütykös szár)



TERMÉKTULAJDONSÁGOK		MEGRENDELÉSI INFORMÁCIÓK					
Szett tartalma	Anyagvastagság [mm]	Csm. mód	Kisz. egys.	Csomagolási egység	Vonalkód 3 165 140...	Rendelési szám	
3 részes szűrőfűrészlap készlet							
Precíz, tiszta vágás a laminált anyagokban							
T 101 BIF Special for Laminate T 101 AOF Special for Laminate		15	C1b	3	10	393393	2 608 636 429

6 részes szűrőfűrészlap készlet, Robust Line (univerzális szár)



TERMÉKTULAJDONSÁGOK		MEGRENDELÉSI INFORMÁCIÓK				
Szett tartalma		Csm. mód	Kisz. egys.	Csomagolási egység	Vonalkód 3 165 140...	Rendelési szám
6 részes Robust Line szűrőfűrészlap készlet, Progressor						
U 123 X Progressor for Metal U 234 X Progressor for Wood U 345 XF Progressor for Wood and Metal		P1k	6	1	446167	2 607 010 532

3 részes szűrőfűrészlap készletek (univerzális szár)



3 részes szűrőfűrészlap készlet
 Univerzális és gyors kemény, ill. puha anyagokban is.
 Fához, műanyaghoz és fémhez

U 123 XF Progressor for Metal U 234 X Progressor for Wood U 345 XF Progressor for Wood and Metal		C1b	3	10	198875	2 607 010 516
---	--	-----	---	----	--------	----------------------

3 részes szűrőfűrészlap készletek (univerzális szár)





TERMÉKTULAJDONSÁGOK		MEGRENDELÉSI INFORMÁCIÓK				
Szett tartalma	Csm. mód	Kisz. egys.	Csomagolási egység	Vonalkód	Rendelési szám	
3 részes szűrőfűrészlap készlet Precíz, tiszta vágás a laminált anyagokban				3 165 140...		
U 1 BIF Special for Laminate U 1 AOF Special for Laminate	C1b	3	10	393409	2 608 636 430	

Tartozékok szűrőfűrészekhez

Forgácsfelszakadás gátló szűrőfűrészekhez

- ▶ A felület kitöredezését hatékonyan akadályozza meg; csak a talplemezbe kell bepattintani. És még egy **megjegyzés:** a legjobb, ha a rost irányában, vagy arra kicsit ferdén fűrészel.

TERMÉKTULAJDONSÁGOK	MEGRENDELÉSI INFORMÁCIÓK				
	Csm. mód	Kisz. egys.	Csomagolási egység	Vonalkód 3 165 140...	Rendelési szám
 <p>Kipattogzásgátló GST 14.4 V; GST 18.0 V; GST 75 BE; GST 80 Professional; EasySaw 18V-70; PST 650; PST 650 L; PST 680 E; PST 680 EL; PST 700 E; PST 700 PE; PST 800 PEL; PST 900 PEL; PST 1000 CE; UniversalSaw 18V-100</p>	C1d	5	5	006651	2 607 010 079
 <p>Kipattogzásgátló GST 120 BCE; GST 120 E; GST 135 BCE; GST 135 CE Professional</p>	P0b	5	5	356732	2 607 010 305
 <p>Kipattogzásgátló GST 12V-70; GST 140 BCE; GST 140 CE; GST 150 BCE; GST 150 CE; GST 1400 BCE; GST 1400 CE Professional</p>	P1d	5	5	516297	2 601 016 096

Fűrészlapok Bosch GSG 300 Professional habfűrészhez

Pótfűrészlap a Bosch GSG 300 Professional habfűrészhez



TERMÉKTULAJDONSÁGOK	MEGRENDÉLÉSI INFORMÁCIÓK				
Anyagvastagság [mm]	Csm. mód	Kisz. egys.	Csomagolási egység	Vonalkód 3 165 140...	Rendelési szám
2 részes fűrészlapkészlet					
70	C0h	2	1	029858	2 607 018 013
130	C0h	2	1	029827	2 607 018 010
200	C0h	2	1	029834	2 607 018 011
300	C0h	2	1	029841	2 607 018 012

Fűrészlapvezetők a Bosch GSG 300 Professional habfűrészhez



TERMÉKTULAJDONSÁGOK	MEGRENDÉLÉSI INFORMÁCIÓK				
	Csm. mód	Kisz. egys.	Csomagolási egység	Vonalkód 3 165 140...	Rendelési szám
Fűrészlapvezető a 2 607 018 010 számú fűrészlaphoz					
	C0a	1	1	030540	2 608 135 020
Fűrészlapvezető a 2 607 018 011 számú fűrészlaphoz					
	C0a	1	1	030557	2 608 135 021
Fűrészlapvezető a 2 607 018 012 számú fűrészlaphoz					
	C0a	1	1	030564	2 608 135 022
Fűrészlapvezető a 2 607 018 013 számú fűrészlaphoz					
	C0a	1	1	030571	2 608 135 023
Talplemez GSG 300 Professional					
	P1d	1	1	052153	2 608 000 908

LEGTARTÓSABB A LEGSZÍVÓSABB ANYAGOKBAN

Szablyafűrészlapok

Gondoskodj szerszámaidról. Bosch professzionális tartozékok.











9

463



PENGÉK FÉMHEZ

Szablyafűrészhez.

				
	Vastag szívós fém	Közepesen vastag, szívós fém	Vékony, szívós fém	Mentés járműből
	EXPERT	EXPERT	EXPERT	EXPERT
Oldalszám	471	473	475	477
Elérhető fűrészlap típusok	4	3	3	2
				

AJÁNLÁSOK: ANYAGOK ÉS ALKALMAZÁSOK

Szívós acél vágása	✓	✓	✓	✓
Edzett acél vágása	✓	✓	✓	✓
Nemesacél vágása	✓	✓	✓	✓
Cementbélésű öntöttvas csövek vágása	-	-	-	-
Ideális nem cementes öntöttvas csövekhez	✓	✓	-	-
Mentési és autóbontási munkákhoz	-	-	-	✓
Ideális normál szilárdságú lágyacélhoz	-	-	-	-
Ideális cső/profil pontos vágásához	✓	✓	-	-
Ideális vékony és vastag fémhez	-	-	-	-
Használható nemvasfémekhez	-	-	-	-



Cementbélésű öntöttvas

Heavy for Metal

Progressor for Metal

Flexible for Metal

EXPERT

479

482

484

484

1

12

1

10



-

-

-

-

-

-

-

-

-

-

-

-



-

-

-

-

-

-

-

-

-

-

-

-



-



-

-

-

-



-

-









-

-



MULTI-MATERIAL FŰRÉSZLAPOK

Szablyafűrészhez.

				
	Fa- és fémbontás	Ablakbontás	Kemény szeges raklapok	Fa és fém
	EXPERT	EXPERT	EXPERT	EXPERT
Oldalszám	487	489	490	491
Elérhető fűrészlap típusok	3	1	1	1
				

AJÁNLÁSOK: ANYAGOK ÉS ALKALMAZÁSOK

Szívós acélsavarak és kötőelemek vágása**	✓	✓	✓	✓
Edzett acélszögek vágása**	✓	✓	✓	✓
Szívós rozsdamentes acélsavarak, kötőelemek vágása**	✓	✓	✓	✓
Nem cementbélésű öntöttvas csövek vágása	✓	-	✓	-
Ideális bontáshoz	✓	✓	-	-
Ideális raklapjavításhoz	-	-	✓	-
Ideális normál szilárdságú lágyacélhoz**	-	-	-	-
Ideális vékony és vastag anyaghoz	-	-	-	-
Használható nemvasfémekhez**	-	-	-	-



Többféle anyag

Heavy for Wood and Metal

Special for Pallet Repair

Progressor for Wood and Metal

Flexible for Wood and Metal

EXPERT

492

494

495

495

496

3

7

4

1

7



✓

-

-

-

-

✓

-

-

-

-

✓

-

-

-

-

✓

-

-

-

-

-

✓

-

-

-

-

-

✓

-

-

-

✓

✓

✓

✓

-

-

-

✓

-

-

-







-

✓

✓

PENGÉK ÁSVÁNYI ANYAGHOZ

Szablyafűrészhez.

			
	Üreges téglá	Gázbeton	Szálas gipszkarton
	EXPERT	EXPERT	EXPERT
Oldalszám	498	500	502
Elérhető fűrészlap típusok	3	3	1
	 CARBIDE TECHNOLOGY	 CARBIDE TECHNOLOGY	 CARBIDE TECHNOLOGY

AJÁNLÁSOK: ANYAGOK ÉS ALKALMAZÁSOK

Üreges téglá vágása	✓	-	-
Gázbeton blokkok vágása	-	✓	-
Betonítlap vágása	-	-	✓
Cementes alátétlap vágása	-	-	✓
Gipszkarton vágása	-	-	✓
Vastag, sűrű szálás szigetelőanyag vágása	-	-	-
Fiber Insulation tiszta vágásához	-	-	-
Lágy anyagok tiszta vágásához	-	-	-
Ideális fagyott anyaghoz	-	-	-



Special for Plaster



Precision for Fiber Insulation



Clean for Fiber Insulation



Special for Ice

503

503

503

504

2

3

1

1

-

-

-

-

-

-

-

-

-

-

-

-

-

-

-

-

✓

-

-

-

-

✓

-

-

-

✓

✓

-

-

-

✓

-

-

-

-

✓

PENGÉK FÁHOZ

Szablyafűrészhez.



Tough Wood

Top for Wood

Progressor for Wood

EXPERT

Oldalszám	505	506	507
Elérhető fűrészlap típusok	2	3	1

AJÁNLÁSOK: ANYAGOK ÉS ALKALMAZÁSOK

Vág vastag, kemény fát	✓	-	-
Vág vastag, nyomáskezelt faanyagot	✓	-	-
Vág vastag, nedves fát	✓	-	-
Vág vastag WPC-kompozitot	✓	-	-
Száraz puhafához is használható	-	✓	✓
Fagyökérhez, talajmunkákhoz ideális	✓	-	-
Puhafa tiszta vágásához	-	-	✓
Ideális vékony és vastag anyaghoz	-	-	✓
Tűzifa vágásához	✓	-	-

EXPERT Thick Tough Metal S555CHC szablyafűrészlapok

EXPERT

- ▶ Ideal for cutting thick tough metal, such as: cast iron pipe, for example water mains; high alloy steel in construction work; and high strength steel.
- ▶ A legjobb választás közművekkel dolgozók számára: tartós és nagy teljesítményű.
- ▶ Kemény anyagok vágásakor akár 100x hosszabb élettartamot biztosít, mint a Bosch S1122BF fűrészlapok.
- ▶ Minden S befogószárú szablyafűrészhez használható.



TERMÉKTULAJDONSÁGOK							MEGRENDÉSI INFORMÁCIÓK				
Fogosztás [mm]	Fogosztás [TPI]	Méreték, HxSzxV, mm	Fűrészlap anyagának rövidítése	Ajánlott min. anyagvastagság [mm]	Ajánlott max. anyagvastagság [mm]	Max. vágásmélység [mm]	Csm. mód	Kisz. egys.	Csomagolási egység	Vonalkód 4 059 952...	Rendelési szám
3	8	100 x 25 x 1,25	CT	4	12	50	C1c	1	1	534541	2 608 900 364

EXPERT Thick Tough Metal S955CHC szablyafűrészlapok

EXPERT

- ▶ Ideal for cutting thick tough metal, such as: cast iron pipe, for example water mains; high alloy steel in construction work; and high strength steel.
- ▶ Best for utilities workers: long lasting and powerful.
- ▶ Kemény anyagok vágásakor akár 100x hosszabb élettartamot biztosít, mint a Bosch S1122BF fűrészlapok.
- ▶ Minden S befogószárú szablyafűrészhez használható.



TERMÉKTULAJDONSÁGOK							MEGRENDÉSI INFORMÁCIÓK				
Fogosztás [mm]	Fogosztás [TPI]	Méreték, HxSzxV, mm	Fűrészlap anyagának rövidítése	Ajánlott min. anyagvastagság [mm]	Ajánlott max. anyagvastagság [mm]	Max. vágásmélység [mm]	Csm. mód	Kisz. egys.	Csomagolási egység	Vonalkód 4 059 952...	Rendelési szám
3	8	150 x 25 x 1,25	CT	4	12	100	C1c	1	1	534558	2 608 900 365
							C1c	3	1	534565	2 608 900 366
							P1h	10	1	534572	2 608 900 367

EXPERT Thick Tough Metal S1155CHC szablyafűrészlapok

EXPERT



- ▶ Vastag, szívós fémek vágásához ideális, többek között a következőkhöz: öntöttvas csövek, például fő vízvezetékcsövek; építési munkáknál használt erősen ötvözött acélok; nagy szilárdságú acélok.
- ▶ A legjobb választás közműekkel dolgozók számára: tartós és nagy teljesítményű.
- ▶ Kemény anyagok vágásakor akár 100x hosszabb élettartamot biztosít, mint a Bosch S1122BF fűrészlapok.
- ▶ Minden S befogószárú szablyafűrészhez használható.



TERMÉKTULAJDONSÁGOK							MEGRENDÉSI INFORMÁCIÓK				
Fogosztás [mm]	Fogosztás [TPI]	Méreték, HxSzxV, mm	Fűrészlap anyagának rövidítése	Ajánlott min. anyagvastagság [mm]	Ajánlott max. anyagvastagság [mm]	Max. vágásmélység [mm]	Csm. mód	Kisz. egys.	Csomagolási egység	Vonalkód 4 059 952...	Rendelési szám
3	8	225 x 25 x 1,25	CT	4	12	175	C1c	1	1	534589	2 608 900 368
							C1c	3	1	534596	2 608 900 369
							P1h	10	1	534602	2 608 900 370

EXPERT Thick Tough Metal S1255CHC szablyafűrészlapok

EXPERT



- ▶ Ideal for cutting thick tough metal, such as: cast iron pipe, for example water mains; high alloy steel in construction work; and high strength steel.
- ▶ A legjobb választás közműekkel dolgozók számára: tartós és nagy teljesítményű.
- ▶ Kemény anyagok vágásakor akár 100x hosszabb élettartamot biztosít, mint a Bosch S1122BF fűrészlapok.
- ▶ Minden S befogószárú szablyafűrészhez használható.



TERMÉKTULAJDONSÁGOK							MEGRENDÉSI INFORMÁCIÓK				
Fogosztás [mm]	Fogosztás [TPI]	Méreték, HxSzxV, mm	Fűrészlap anyagának rövidítése	Ajánlott min. anyagvastagság [mm]	Ajánlott max. anyagvastagság [mm]	Max. vágásmélység [mm]	Csm. mód	Kisz. egys.	Csomagolási egység	Vonalkód 4 059 952...	Rendelési szám
3	8	300 x 25 x 1,25	CT	4	12	250	C1c	1	1	534619	2 608 900 371
							P1h	10	1	534626	2 608 900 372

KÖZEPESEN VASTAG, SZÍVÓS FÉM VÁGÁSA HOSSZÚ ÉLETTARTAMMAL

EXPERT 'Medium-Thick Tough Metal' fűrészlapok

KÍNÁLAT: S955HHM, S1155HHM, S1255HHM

EXPERT

- 1 A Bosch Carbide Technology rendkívüli tartósságot biztosít
- 2 Széles lap pontos, egyenes vágáshoz
- 3 A finom fogakkal vékonyabb anyagokat is könnyedén elvághatsz

**CARBIDE TECHNOLOGY**9
473

EXPERT Medium-Thick Tough Metal S955HHM szablyafűrészlapok

EXPERT

- ▶ Ideálisan használható közepes falvastagságú, szívós fémcsövek és profilok vágásához; rozsdamentes acél vágására is alkalmasak; továbbá edzett, erősen ötvözött vagy nagy szilárdságú acél is vágható velük.
- ▶ A legjobb választás újrahasznosítási és bontási munkákat végzők számára: tartós és nagy teljesítményű.
- ▶ Kemény anyagok vágásakor akár 50x hosszabb élettartamot biztosít, mint a Bosch S1122BF fűrészlapok.
- ▶ Minden S befogószárú szablyafűrészhez használható.



TERMÉKTULAJDONSÁGOK							MEGRENDELÉSI INFORMÁCIÓK				
Fogosztás [mm]	Fogosztás [TPI]	Méreték, HxSzxV, mm	Fűrészlap anyagának rövidítése	Ajánlott min. anyagvastagság [mm]	Ajánlott max. anyagvastagság [mm]	Max. vágásmélység [mm]	Csm. mód	Kisz. egys.	Csomagolási egység	Vonalkód 4 059 952...	Rendelési szám
2,5	10	150 x 25 x 1	CT	3	8	100	C1c	1	1	534633	2 608 900 373

EXPERT Medium-Thick Tough Metal S1155HM szablyafűrészlapok

EXPERT

- ▶ Ideálisan használható közepes falvastagságú, szívós fémcsövek és profilok vágásához; rozsdamentes acél vágására is alkalmasak; továbbá edzett, erősen ötvözött vagy nagy szilárdságú acél is vágható velük.
- ▶ A legjobb választás újrahaznosítási és bontási munkákat végzők számára: tartós és nagy teljesítményű.
- ▶ Kemény anyagok vágásakor akár 50x hosszabb élettartamot biztosít, mint a Bosch S1122BF fűrészlapok.
- ▶ Minden S befogózárú szablyafűrészhez használható.



TERMÉKTULAJDONSÁGOK							MEGRENDÉSI INFORMÁCIÓK				
Fogosztás [mm]	Fogosztás [TPI]	Méreték, HxSzxV, mm	Fűrészlap anyagának rövidítése	Ajánlott min. anyagvastagság [mm]	Ajánlott max. anyagvastagság [mm]	Max. vágásmélység [mm]	Csm. mód	Kisz. egys.	Csomagolási egység	Vonalkód 4 059 952...	Rendelési szám
2,5	10	225 x 25 x 1,1	CT	3	8	175	C1c	1	1	534640	2 608 900 374
							C1c	3	1	534657	2 608 900 375
							P1h	10	1	534664	2 608 900 376

EXPERT Medium-Thick Tough Metal S1255HM szablyafűrészlapok

EXPERT

- ▶ Ideálisan használható közepes falvastagságú, szívós fémcsövek és profilok vágásához; rozsdamentes acél vágására is alkalmasak; továbbá edzett, erősen ötvözött vagy nagy szilárdságú acél is vágható velük.
- ▶ A legjobb választás újrahaznosítási és bontási munkákat végzők számára: tartós és nagy teljesítményű.
- ▶ Kemény anyagok vágásakor akár 50x hosszabb élettartamot biztosít, mint a Bosch S1122BF fűrészlapok.
- ▶ Minden S befogózárú szablyafűrészhez használható.



TERMÉKTULAJDONSÁGOK							MEGRENDÉSI INFORMÁCIÓK				
Fogosztás [mm]	Fogosztás [TPI]	Méreték, HxSzxV, mm	Fűrészlap anyagának rövidítése	Ajánlott min. anyagvastagság [mm]	Ajánlott max. anyagvastagság [mm]	Max. vágásmélység [mm]	Csm. mód	Kisz. egys.	Csomagolási egység	Vonalkód 4 059 952...	Rendelési szám
2,5	10	300 x 25 x 1,25	CT	3	8	250	C1c	1	1	534671	2 608 900 377

HOSSZÚ ÉLETTARTAM VÉKONY KEMÉNY ANYAGOK VÁGÁSAKOR

EXPERT 'Thin Tough Metal' fűrészlapok

KÍNÁLAT: S522EHM, S922EHM, S1022EHM

EXPERT

- 1 A Bosch Carbide Technology rendkívüli tartósságot biztosít
- 2 Az extra finom fogakkal nagyon vékony anyagokat is könnyedén elvághatsz



CARBIDE TECHNOLOGY

9

475

EXPERT Thin Tough Metal S522EHM szablyafűrészlapok

EXPERT



- ▶ Ideális vékony rozsdamentes acéllemez vágására
- ▶ A legjobb választás konyhai burkolási munkákat végző mesteremberek számára: tartós, és jó minőségű felületet hoz létre.
- ▶ Kemény anyagok vágásakor akár 50x hosszabb élettartamot biztosít, mint a Bosch S922EF fűrészlapok.
- ▶ Minden S befogószárú szablyafűrészhez használható.

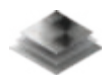

TERMÉKTULAJDONSÁGOK						MEGRENDÉSI INFORMÁCIÓK				
Fogosztás [mm]	Fogosztás [TPI]	Méretek, HxSzxV, mm	Fűrészlap anyagának rövidítése	Ajánlott min. anyagvastagság [mm]	Ajánlott max. anyagvastagság [mm]	Csm. mód	Kisz. egys.	Csomagolási egység	Vonalkód 4 059 952...	Rendelési szám
1,4	18	115 x 19 x 1	CT	1,5	4	C1c	1	1	534497	2 608 900 359

EXPERT Thin Tough Metal S922EHM szablyafűrészlapok

EXPERT



- ▶ Ideal for cutting thin stainless steel pipes and profiles.
- ▶ Best for kitchen fitters: long lasting and quality finish.
- ▶ Kemény anyagok vágásakor akár 50x hosszabb élettartamot biztosít, mint a Bosch S922EF fűrészlapok.
- ▶ Minden S befogószárú szablyafűrészhez használható.



TERMÉKTULAJDONSÁGOK							MEGRENDÉSI INFORMÁCIÓK					
Fogosztás [mm]	Fogosztás [TPI]	Méreték, HxSzxV, mm	Fűrészlap anyagának rövidítése	Ajánlott min. anyagvastagság [mm]	Ajánlott max. anyagvastagság [mm]	Max. vágásmélység [mm]	Csm. mód	Kisz. egys.	Csomagolási egység	Vonalkód 4 059 952...	Rendelési szám	
1,4	18	150 x 19 x 1	CT	1,5	4	100	C1c	1	1	534503	2 608 900 360	
							C1c	3	1	534510	2 608 900 361	
							P1h	10	1	534527	2 608 900 362	

EXPERT Thin Tough Metal S1022EHM szablyafűrészlapok

EXPERT



- ▶ Ideális vékony rozsdamentes acél csövek és profilok vágásához.
- ▶ A legjobb választás konyhai burkolási munkákat végző mesteremberek számára: tartós, és jó minőségű felületet hoz létre.
- ▶ Kemény anyagok vágásakor akár 50x hosszabb élettartamot biztosít, mint a Bosch S922EF fűrészlapok.
- ▶ Minden S befogószárú szablyafűrészhez használható.



TERMÉKTULAJDONSÁGOK							MEGRENDÉSI INFORMÁCIÓK					
Fogosztás [mm]	Fogosztás [TPI]	Méreték, HxSzxV, mm	Fűrészlap anyagának rövidítése	Ajánlott min. anyagvastagság [mm]	Ajánlott max. anyagvastagság [mm]	Max. vágásmélység [mm]	Csm. mód	Kisz. egys.	Csomagolási egység	Vonalkód 4 059 952...	Rendelési szám	
1,4	18	200 x 19 x 1	CT	1,5	4	150	C1c	1	1	534534	2 608 900 363	

MODERN GÉPJÁRMŰIPARI ACÉL VÁGÁSA HOSSZÚ ÉLETTARTAMMAL

EXPERT 'Vehicle Rescue' fűrészlapok

KÍNÁLAT: S957CHM, S1157CHM

EXPERT

- 1 A Bosch Carbide Technology rendkívüli tartósságot biztosít
- 2 A vastag fűrészlap kiemelkedően masszív és stabil
- 3 Az első fogat merülővágásokhoz tervezték
- 4 A kúpos csúcs mélyebben be tud nyúlni a szűk helyekre

**CARBIDE
TECHNOLOGY**

9

477

EXPERT Vehicle Rescue S957CHM szablyafűrészlapok**EXPERT**

- ▶ Ideal for rescue cuts into a vehicle at a road accident site. A modern rescue technique requires special cuts for example for cutting through the B-pillars and windows of passenger cars or for opening the „third door“.
- ▶ A better choice for firefighters and technical rescue personnel: durable and reliable.
- ▶ Hard materials cut faster and up to 50x longer service life than Bosch S1122BF saw blades.
- ▶ All S-mount saw blades can be used.



TERMÉKTULAJDONSÁGOK							MEGRENDÉSI INFORMÁCIÓK				
Fogosztás [mm]	Fogosztás [TPI]	Méreték, HxSzxV, mm	Fűrészlap anyagának rövidítése	Ajánlott min. anyagvastagság [mm]	Ajánlott max. anyagvastagság [mm]	Max. vágásmélység [mm]	Csm. mód	Kisz. egys.	Csomagolási egység	Vonalkód 4 059 952...	Rendelési szám
3	8	150 x 20 x 1,35	CT	4	12	100	C1c	1	1	534688	2 608 900 378
							P1h	10	1	534695	2 608 900 379

EXPERT Vehicle Rescue S1157CHM szablyafűrészlapok

EXPERT

- ▶ Ideal for rescue cuts into a vehicle at a road accident site. A modern mentési technikákhoz szükséges speciális vágásokhoz tervezték; például személyautók B oszlopának és ablakának átvágásához; vagy „harmadik ajtó” nyitásához.
- ▶ A legjobb választás tűzoltók és műszaki mentést végző személyek számára: tartós és megbízható.
- ▶ Kemény anyagok vágásakor akár 50x hosszabb élettartamot biztosít, mint a Bosch S1122BF fűrészlapok.
- ▶ Minden S befogószárú szablyafűrészhez használható.



TERMÉKTULAJDONSÁGOK							MEGRENDÉSI INFORMÁCIÓK				
Fogosztás [mm]	Fogosztás [TPI]	Méretek, HxSzxV, mm	Fűrészlap anyagának rövidítése	Ajánlott min. anyagvastagság [mm]	Ajánlott max. anyagvastagság [mm]	Max. vágásmélység [mm]	Csm. mód	Kisz. egys.	Csomagolási egység	Vonalkód	Rendelési szám
3	8	225 x 20 x 1,35	CT	4	12	175	C1c	1	1	534701	2 608 900 380
							C1c	3	1	534718	2 608 900 381
							P1h	10	1	534725	2 608 900 382

CEMENTTEL BÉLELT ÖNTÖTTVAS CSÖVEK VÁGÁSÁRA, HOSSZÚ ÉLETTARTAMMAL

EXPERT 'Cement Cast Iron' fűrészlapok

KÍNÁLAT: S1750RD

EXPERT

- 1 Kiemelkedően tartós vágóél Bosch Diamond Technology-val
- 2 A vastag fűrészlap kiemelkedően masszív és stabil



9

479

EXPERT Cement Cast Iron S1750RD szablyafűrészlapok

EXPERT

- ▶ Ideálisan használható cementbélésű öntöttvas csövek, például ZMA vagy ZMU csövek egyenes darabolásához a települési vízvezeték-javítási munkák során; nem cementbélésű öntöttvas csövek vágásához is használható.
- ▶ A legjobb választás közművekkal dolgozók számára: tartós és egyedi.
- ▶ Diamond Technology cementtel bélelt öntöttvas csövek vágásához.
- ▶ Minden S befogószárú szablyafűrészhez használható.



TERMÉKTULAJDONSÁGOK							MEGRENDELÉSI INFORMÁCIÓK				
Fogosztás [mm]	Fogosztás [TPI]	Méreték, HxSzxV, mm	Fűrészlap anyagának rövidítése	Ajánlott min. anyagvastagság [mm]	Ajánlott max. anyagvastagság [mm]	Max. vágásmélység [mm]	Csm. mód	Kisz. egys.	Csomagolási egység	Vonalkód 4 059 952...	Rendelési szám
GRIT 50	GRIT 50	250 x 19 x 1,25	DIA	2	6	200	C1c	1	1	534732	2 608 900 383

Szablyafűrészlapok – Endurance for Heavy Metal – BIM

Hosszú élettartam fémek megmunkálásához

endurance HeavyMetal

TERMÉKTULAJDONSÁGOK								MEGRENDÉLÉSI INFORMÁCIÓK			
Fogosztás [mm]	Fogosztás [TPI]	Méreték, HxSzxV, mm	Fűrészlap anyagának rövidítése	Ajánlott min. anyagvastagság [mm]	Ajánlott max. anyagvastagság [mm]	Max. vágásmélység [mm]	Csm. mód	Kisz. egys.	Csomagolási egység	Vonalkód 3 165 140...	Rendelési szám

S 925 HBF



BIM, Micro Edge geometria, 3x3 fogazásgeometria

Fém bontási munkákhoz. Középvastagtól a vastag lemezekig (2-10 mm), vékony falú zárt és nyitott profilok, csövek (<100 mm)

1,8+	10+12+	150 x	BIM	2	10	100	C1f	5	5	744799	2 608 658 009 ⁱ
2,1+2,5	14	22 x									
		1,35									

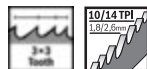

S 1025 HBF



BIM, Micro Edge geometria, 3x3 fogazásgeometria

Fém bontási munkákhoz. Középvastagtól a vastag lemezekig (2-10 mm), vékony falú zárt és nyitott profilok, csövek (<150 mm)

1,8+	10+12+	200 x	BIM	2	10	150	C1f	5	5	744805	2 608 658 010 ⁱ
2,1+2,5	14	22 x									
		1,35									



S 1125 HBF



BIM, Micro Edge geometria, 3x3 fogazásgeometria

Fém bontási munkákhoz. Középvastagtól a vastag lemezekig (2-10 mm), vékony falú zárt és nyitott profilok, csövek (<175 mm)

1,8+	10+12+	225 x	BIM	2	10	175	C1c	5	5	744812	2 608 658 011 ⁱ
2,1+2,5	14	22 x									
		1,35									



S 1225 HBF



BIM, Micro Edge geometria, 3x3 fogazásgeometria

Fém bontási munkákhoz. Középvastagtól a vastag lemezekig (2-10 mm), vékony falú zárt és nyitott profilok, csövek (<250 mm)

1,8+	10+12+	300 x	BIM	2	10	250	C1c	5	5	744836	2 608 658 013 ⁱ
2,1+2,5	14	22 x									
		1,35									



S 927 BEF



Bimetál, mikroélekkel kialakított geometria, teljes kontaktust biztosító, 2x2-es foggeometria

Közepes vastagságú és vastag fémlamezek (2–6 mm), vékony falú zárt és nyitott profilok és csövek (<100 mm). Finom, precíz, pontos szögben történő vágás.

1,4+1,8	14+18	150 x	BIM	2	6	100	C1c	5	5	507158	2 608 657 523 ⁱ
		25 x 1,1					P1h	25	1	695398	2 608 657 936 ⁱ



S 1127 BEF



Bimetál, mikroélekkel kialakított geometria, teljes kontaktust biztosító, 2x2-es foggeometria

Közepes vastagságú és vastag fémlamezek (2–6 mm), vékony falú zárt és nyitott profilok és csövek (<175 mm). Finom, precíz, pontos szögben történő vágás.

1,4+1,8	14+18	225 x	BIM	2	6	175	C1c	5	5	507165	2 608 657 524 ⁱ
		25 x 1,1					P1h	25	1	695367	2 608 657 933 ⁱ



Szablyafűrészlapok – Endurance for Heavy Metal – BIM

Hosszú élettartam fémek megmunkálásához

endurance HeavyMetal

TERMÉKTULAJDONSÁGOK							MEGRENDELÉSI INFORMÁCIÓK				
Fogosztás [mm]	Fogosztás [TPI]	Méreték, HxSzxV, mm	Fűrészlap anyagának rövidítése	Ajánlott min. anyagvastagság [mm]	Ajánlott max. anyagvastagság [mm]	Max. vágásmélység [mm]	Csm. mód	Kisz. egys.	Csomagolási egység	Vonalkód 3 165 140...	Rendelési szám

S 1227 BEF

Bimetal, mikroélekkel kialakított geometria, teljes kontaktust biztosító, 2x2-es foggeometria
Közepes vastagságú és vastag fémlapok (2–6 mm), vékony falú zárt és nyitott profilok és csövek (<250 mm). Finom, precíz, pontos szögben történő vágás

1,4+1,8	14+18	300 x 25 x 1,1	BIM	2	6	250	C1c	5	5	836562	2 608 658 147 ⁱ
							P1a	25	1	836579	2 608 658 148 ⁱ

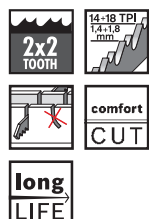
**S 930 CF**

Bimetal, mikroélekkel kialakított geometria, 2x2 foggeometria
Vastag fémlapok (4–12 mm), vastag falú, tömör csövek és profilok (< 100 mm). Csővágó eszközhöz, mentési/bontási feladatokhoz ideális. Erőteljes, durva vágás.

2,5+3,2	8+10	150 x 22 x 1,6	BIM	4	12	100	C1c	5	5	507196	2 608 657 527
							P1h	25	1	695381	2 608 657 935

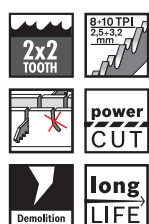
**S 1130 CF**

Bimetal, mikroélekkel kialakított geometria, 2x2 foggeometria
Vastag fémlapok (4–12 mm), vastag falú, tömör csövek és profilok (< 175 mm). Csővágó eszközhöz, mentési/bontási feladatokhoz ideális. Erőteljes, durva vágás

2,5+3,2	8+10	225 x 22 x 1,6	BIM	4	12	175	P1h	25	1	695350	2 608 657 932
---------	------	-------------------	-----	---	----	-----	-----	----	---	--------	----------------------

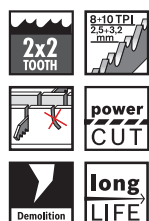
**S 936 CHF**

Bimetal, mikroélekkel kialakított geometria, 2x2 foggeometria
Vastag fémlapok (4–12 mm), vastag falú zárt és nyitott profilok és csövek (< 100 mm). Gyors, precíz, pontos szögben történő vágás.

2,5+3,2	8+10	150 x 25 x 1,1	BIM	4	12	100	C1c	5	5	507172	2 608 657 525 ⁱ
---------	------	-------------------	-----	---	----	-----	-----	---	---	--------	-----------------------------------

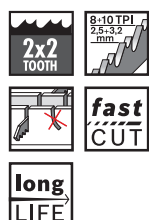
**S 1136 CHF**

Bimetal, mikroélekkel kialakított geometria, 2x2 foggeometria
Vastag fémlapok (4–12 mm), vastag falú zárt és nyitott profilok és csövek (< 175 mm). Gyors, precíz, pontos szögben történő vágás.

2,5+3,2	8+10	225 x 25 x 1,1	BIM	4	12	175	C1c	5	5	507189	2 608 657 526 ⁱ
							P1h	25	1	695374	2 608 657 934 ⁱ

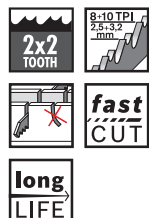
**S 1130 CF**

Bimetal, mikroélekkel kialakított geometria, 2x2 foggeometria
Vastag fémlapok (4–12 mm), vastag falú, tömör csövek és profilok (< 175 mm). Csővágó eszközhöz, mentési/bontási feladatokhoz ideális. Erőteljes, durva vágás

2,5+3,2	8+10	225 x 22 x 1,6	BIM	4	12	175	C1c	5	5	507202	2 608 657 528
---------	------	-------------------	-----	---	----	-----	-----	---	---	--------	----------------------

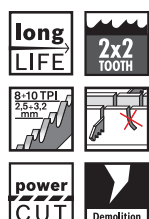

i = 03.2025

Szablyafűrészlapok – Heavy for Metal – BIM

nehéz munkához, stabil, precíz

heavy Metal

TERMÉKTULAJDONSÁGOK							MEGRENDÉLÉSI INFORMÁCIÓK				
Fogosztás [mm]	Fogosztás [TPI]	Méreték, HxSzxV, mm	Fűrészlap anyagának rövidítése	Ajánlott min. anyagvastagság [mm]	Ajánlott max. anyagvastagság [mm]	Max. vágásmélység [mm]	Csm. mód	Kisz. egys.	Csomagolási egység	Vonalkód 3 165 140...	Rendelési szám

S 926 BEF

BIM, 2x2 foggeometria

Közepes vastagságú és vastag fémlamezek (3–8 mm), vékony falú zárt és nyitott profilok és csövek (<100 mm). Finom, precíz, pontos szögben történő vágás.

1,4+1,8	14+18	150 x 25 x 1,1	BIM	3	8	100	C1c	5	5	451888	2 608 657 394 ⁱ
							P1a	25	1	695343	2 608 653 067 ⁱ

S 1126 BEF

BIM, 2x2 foggeometria

Közepes vastagságú és vastag fémlamezek (3–8 mm), vékony falú zárt és nyitott profilok és csövek (<175 mm). Finom, precíz, pontos szögben történő vágás.

1,4+1,8	14+18	225 x 25 x 1,1	BIM	3	8	175	C1c	5	5	451895	2 608 657 395 ⁱ
							P1a	25	1	515221	2 608 657 554 ⁱ

S 1226 BEF

BIM, 2x2 foggeometria

Közepes vastagságú és vastag fémlamezek (3–8 mm), vékony falú zárt és nyitott profilok és csövek (<250 mm). Finom, precíz, pontos szögben történő vágás

1,4+1,8	14+18	300 x 25 x 1,1	BIM	3	8	250	C1c	5	5	451901	2 608 657 396 ⁱ
---------	-------	-------------------	-----	---	---	-----	-----	---	---	--------	----------------------------

S 926 CHF

BIM, 2x2 foggeometria

Vastag fémlamezek (4–12 mm), vastag falú zárt és nyitott profilok és csövek (<100 mm). Gyors, precíz, pontos szögben történő vágás.

2,5+3,2	8+10	150 x 25 x 1,1	BIM	4	12	100	C1c	5	5	451918	2 608 657 397 ⁱ
---------	------	-------------------	-----	---	----	-----	-----	---	---	--------	----------------------------

S 1126 CHF

BIM, 2x2 foggeometria

Vastag fémlamezek (4–12 mm), vastag falú zárt és nyitott profilok és csövek (<175 mm). Gyors, precíz, pontos szögben történő vágás.

2,5+3,2	8+10	225 x 25 x 1,1	BIM	4	12	175	C1c	5	5	451925	2 608 657 398 ⁱ
							P1a	25	1	515238	2 608 657 555 ⁱ

S 1226 CHF

BIM, 2x2 foggeometria

Vastag fémlamezek (4–12 mm), vastag falú zárt és nyitott profilok és csövek (<250 mm). Gyors, precíz, pontos szögben történő vágás.

2,5+3,2	8+10	300 x 25 x 1,1	BIM	4	12	250	C1c	5	5	451932	2 608 657 406 ⁱ
---------	------	-------------------	-----	---	----	-----	-----	---	---	--------	----------------------------



Szablyafűrészlapok – Heavy for Metal – BIM

nehéz munkához, stabil, precíz

heavy for Metal

TERMÉKTULAJDONSÁGOK							MEGRENDÉSI INFORMÁCIÓK				
Fogosztás [mm]	Fogosztás [TPI]	Méreték, HxSzxV, mm	Fűrészlap anyagának rövidítése	Ajánlott min. anyagvastagság [mm]	Ajánlott max. anyagvastagság [mm]	Max. vágásmélység [mm]	Csm. mód	Kisz. egys.	Csomagolási egység	Vonalkód 3 165 140...	Rendelési szám

S 925 VF

Bimetal, Vario osztású fogkialakítás

Közepes vastagságú és vastag fémlamezek (2,5–10 mm), vékony falú és vastag falú csövek és profilok (< 100 mm). Fém vágásához ideális bontási munkáknál. Erőfeszítés nélküli, finom vágás.

1,8-2,6	10-14	150 x 19 x 1,25	BIM	2,5	10	100	C1c	5	5	451949	2 608 657 407
---------	-------	-----------------	-----	-----	----	-----	-----	---	---	--------	---------------

**S 1025 VF**

Bimetal, Vario osztású fogkialakítás

Közepes vastagságú és vastag fémlamezek (2,5–10 mm), vékony falú és vastag falú csövek és profilok (< 150 mm). Fém vágásához ideális bontási munkáknál. Könnyű, finom vágás

1,8-2,6	10-14	200 x 19 x 1,25	BIM	2,5	10	150	C1c	5	5	235570	2 608 656 265
---------	-------	-----------------	-----	-----	----	-----	-----	---	---	--------	---------------

**S 1125 VF**

Bimetal, Vario osztású fogkialakítás

Közepes vastagságú és vastag fémlamezek (2,5–10 mm), vékony falú és vastag falú csövek és profilok (< 175 mm). Fém vágásához ideális bontási munkáknál. Erőfeszítés nélküli, finom vágás.

1,8-2,6	10-14	225 x 19 x 1,25	BIM	2,5	10	175	C1c	5	5	451956	2 608 657 408
							P1h	25	1	515245	2 608 657 556

**S 1225 VF**

Bimetal, Vario osztású fogkialakítás

Közepes vastagságú és vastag fémlamezek (2,5–10 mm), vékony falú és vastag falú csövek és profilok (< 250 mm). Fém vágásához ideális bontási munkáknál. Erőfeszítés nélküli, finom vágás.

1,8-2,6	10-14	300 x 19 x 1,25	BIM	2,5	10	250	C1c	5	1	451963	2 608 657 409
---------	-------	-----------------	-----	-----	----	-----	-----	---	---	--------	---------------

**S 920 CF**

BIM, szabadalmaztatott 2x2 fogazásgeometria

Vastag lemezek (4-12 mm), vastag falú, tömör csövek és profilok (<100 mm). Ideális csővágó berendezéshez, mentési feladatokhoz/bontási munkákhoz. Erőtéljes, durva vágás.

2,5+3,2	8+10	150 x 22 x 1,6	BIM	4	12	100	C1c	5	5	019262	2 608 654 820 ⁱ
							P1a	25	1	695336	2 608 653 066 ⁱ

**S 1120 CF**

BIM, szabadalmaztatott 2x2 fogazásgeometria

Vastag lemezek (4-12 mm), vastag falú, tömör csövek és profilok (<175 mm). Ideális csővágó berendezéshez, mentési feladatokhoz/bontási munkákhoz. Erőtéljes, durva vágás.

2,5+3,2	8+10	225 x 22 x 1,6	BIM	4	12	175	C1c	5	5	235471	2 608 656 255 ⁱ
							P1a	25	1	515252	2 608 657 557 ⁱ



Szablyafűrészlapok – Heavy for Metal – BIM

nehéz munkához, stabil, precíz

heavy for Metal

TERMÉKTULAJDONSÁGOK							MEGRENDÉLÉSI INFORMÁCIÓK				
Fogosztás [mm]	Fogosztás [TPI]	Méreték, HxSzxV, mm	Fűrészlap anyagának rövidítése	Ajánlott min. anyagvastagság [mm]	Ajánlott max. anyagvastagság [mm]	Max. vágásmélység [mm]	Csm. mód	Kisz. egys.	Csomagolási egység	Vonalkód 3 165 140...	Rendelési szám
S 1120 CF											
BIM, szabadalmaztatott 2x2 fogazásgeometria Vastag lemezek (4-12 mm), vastag falú, tömör csövek és profilok (<175 mm). Ideális csővágó berendezéshez, mentési feladatokhoz/bontási munkákhoz. Erőteljes, durva vágás.											
2,5+3,2	8+10	225 x 22 x 1,6	BIM	4	12	175	C0a	100	1	283663	2 608 656 571 ⁱ

i = 03.2025

Szablyafűrészlapok – Progressor for Metal – BIM

univerzális, gyors

progressor for Metal

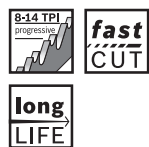
**S 123 XF**BIM, tágított fogazású, mart
Vékonytól a vastag lemezekig (1-8 mm), vékonytól a vastagfalú profilokig (Ø <100 mm)

1,4-3,4	8-18	150 x 19 x 0,9	BIM	1	8	100	C1c	2	5	169554	2 608 654 401
							P1h	25	1	695404	2 608 657 937
							C0a	100	1	184816	2 608 654 416

S 123 XFBIM, tágított fogazású, mart
Vékonytól a vastag lemezekig (1-8 mm), vékonytól a vastagfalú profilokig (Ø <100 mm)

1,4-3,4	8-18	150 x 19 x 0,9	BIM	1	8	100	C1c	5	5	169561	2 608 654 402
---------	------	----------------	-----	---	---	-----	-----	---	---	--------	----------------------

Szablyafűrészlapok – Flexible for Metal – BIM

rugalmas, törésálló

flexible for Metal

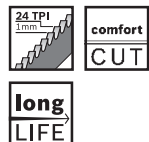
**S 922 AF**Bimetal, hullámos, mart
Vékony fémlamezek (0,7-2 mm), finom csövek/profilok (< 100 mm átmérő) erőfeszítés nélküli, finom vágásához

1,1	24	150 x 19 x 0,9	BIM	0,7	2	100	C1c	2	5	093385	2 608 656 036
							C1c	5	5	093491	2 608 656 013

Szablyafűrészlapok – Flexible for Metal – BIM

rugalmas, törésálló

flexible  Metal

TERMÉKTULAJDONSÁGOK							MEGRENDÉSI INFORMÁCIÓK				
Fogasztás [mm]	Fogasztás [TPI]	Méreték, HxSzxV, mm	Fűrészlap anyagának rövidítése	Ajánlott min. anyagvastagság [mm]	Ajánlott max. anyagvastagság [mm]	Max. vágásmélység [mm]	Csm. mód	Kisz. egys.	Csomagolási egység	Vonalkód 3 165 140...	Rendelési szám

**S 1122 AF**

Bimetál, hullámos, mart

Vékony fémlapok (0,7–2 mm), finom csövek/profilok (< 175 mm átmérő) erőfeszítés nélküli, finom vágásához, flexibilis merülővágásához

1,1	24	225 x 19 x 0,9	BIM	0,7	2	175	C1c	5	5	093545	2 608 656 018
-----	----	----------------	-----	-----	---	-----	-----	---	---	--------	---------------

**S 522 EF**

BIM, tágított fogazású, mart

Speciálisan kompakt fűrészekhez kialakítva.

Vékony lemezek (1,5-4 mm)

1,4	18	100 x 19 x 0,9	BIM	1,5	4	-	C1c	2	5	612050	2 608 657 721
							C1c	5	5	093484	2 608 656 012

**S 922 EF**

BIM, tágított fogazású, mart

Vékony lemezek (1,5-4 mm), csövek/profilok ($\varnothing < 100$ mm)

1,4	18	150 x 19 x 0,9	BIM	1,5	4	100	C1c	2	5	093408	2 608 656 038
							C1c	5	5	093514	2 608 656 015
							P1h	25	1	515191	2 608 657 551
							C0a	100	1	206112	2 608 656 028

**S 1122 EF**

BIM, tágított fogazású, mart

Vékony lemezek (1,5-4 mm), csövek/profilok ($\varnothing < 175$ mm), hajlékony színelő vágásához

1,4	18	225 x 19 x 0,9	BIM	1,5	4	175	C1c	2	5	093446	2 608 656 042
							C1c	5	5	093569	2 608 656 020
							P1h	25	1	515207	2 608 657 553

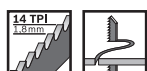
**S 422 BF**

BIM, tágított fogazású, mart

Speciálisan kompakt fűrészekhez kialakítva.

Közép-vastag lemezek (1,5-6 mm), kimondottan íves vágáshoz

1,8	14	100 x 16 x 0,9	BIM	1,5	6	-	C1c	2	5	235600	2 608 656 268 ⁱ
							C1c	5	5	235457	2 608 656 253 ⁱ

**S 522 BF**

Bimetál, váltófogazású, mart

Elsősorban kompakt fűrészgépekkel való használatra optimalizálták.

Vastag fémlapok (2,5–8 mm) gyors vágásához

2	14	100 x 19 x 0,9	BIM	2,5	8	-	C1c	2	5	235846	2 608 656 269
							C1c	5	5	093477	2 608 656 011

Szablyafűrészlapok – Flexible for Metal – BIM

rugalmas, törésálló

flexible  Metal

TERMÉKTULAJDONSÁGOK							MEGRENDÉSI INFORMÁCIÓK				
Fogosztás [mm]	Fogosztás [TPI]	Méreték, HxSzxV, mm	Fűrészlap anyagának rövidítése	Ajánlott min. anyagvastagság [mm]	Ajánlott max. anyagvastagság [mm]	Max. vágásmélység [mm]	Csm. mód	Kisz. egys.	Csomagolási egység	Vonalkód 3 165 140...	Rendelési szám

**S 922 BF**

Bimetál, váltófogazású, mart

Vastag fémlapok (2,5–8 mm), tömör csövek/profilok (< 100 mm átmérő) gyors vágásához

2	14	150 x 19 x 0,9	BIM	2,5	8	100	C1c	2	5	093392	2 608 656 037
							C1c	5	5	093507	2 608 656 014
							P1h	25	1	515184	2 608 657 550
							C0a	100	1	206105	2 608 656 027

**S 1122 BF**

Bimetál, váltófogazású, mart

Vastag fémlapok (2,5–8 mm), tömör csövek/profilok (< 175 mm átmérő) flexibilis merülővágásához, gyors vágásához

2	14	225 x 19 x 0,9	BIM	2,5	8	175	C1c	2	5	093439	2 608 656 041
							C1c	5	5	093552	2 608 656 019
							P1h	25	1	515214	2 608 657 552
							C0a	100	1	206150	2 608 656 032

i = 03.2025

FÁBA BEÁGYAZOTT FÉM VÁGÁSA HOSSZÚ ÉLETTARTAMMAL

EXPERT 'Wood with Metal Demolition' fűrészlapok

KÍNÁLAT: S967XHM, S1167XHM, S1267XHM

EXPERT

- 1 A Bosch Carbide Technology rendkívüli tartósságot biztosít
- 2 A megerősített fogak ellenállnak a bontási munkák során felmerülő extrém igénybevételnek
- 3 Fokozatos fogosztás különböző vastagságú anyagok vágásához
- 4 A kúpos csúcs mélyebben be tud nyúlni a szűk helyekre
- 5 A vastag fűrészlap kiemelkedően masszív és stabil

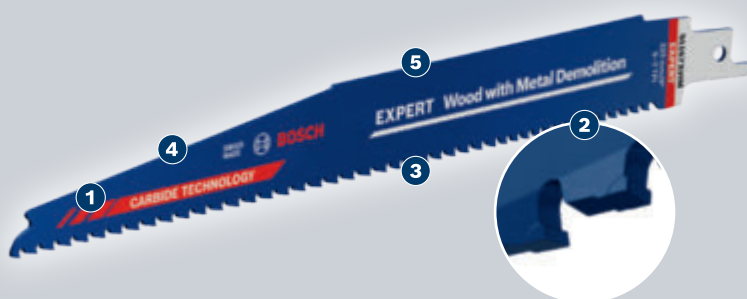

**CARBIDE
TECHNOLOGY**

9

487

EXPERT Wood with Metal Demolition S967XHM szablyafűrészlapok

EXPERT



- ▶ Ideal for all-round demolition use, including the toughest jobs such as cutting thick roof beams fixed with nail plate on a building renovation site; or cutting through mixed materials with hard nails and screws.
- ▶ A legjobb választás bontási munkákat végzők számára: long lasting and versatile.
- ▶ Kemény anyagok vágásakor akár 50x hosszabb élettartamot biztosít, mint a Bosch S1111DF fűrészlapok.
- ▶ Minden S befogózárú szablyafűrészhez használható.



TERMÉKTULAJDONSÁGOK					MEGRENDÉSI INFORMÁCIÓK				
Fogosztás [mm]	Fogosztás [TPI]	Méreték, HxSzxV, mm	Fűrészlap anyagának rövidítése	Max. vágásmélység [mm]	Csm. mód	Kisz. egys.	Csomagolási egység	Vonalkód 4 059 952...	Rendelési szám
3,5-5,0	5-7	150 x 25 x 1,25	CT	100	C1c	1	1	534862	2 608 900 396
					P1h	10	1	534879	2 608 900 397

EXPERT Wood with Metal Demolition S1167XHM szablyafűrészlapok

EXPERT

- ▶ Ideálisan használható teljes körű bontási munkákhoz, a legkeményebb feladatokat is beleértve, amilyen például a szegelt ácsolatgerendával rögzített vastag tetőgerendák vágása épületfelújításoknál; képes átvágni az edzett szegeket és csavarokat rejtő anyagokat is.
- ▶ A legjobb választás bontási munkákat végzők számára: tartós és sokoldalú.
- ▶ Kemény anyagok vágásakor akár 50x hosszabb élettartamot biztosít, mint a Bosch S1111DF fűrészlapok.
- ▶ Minden S befogószerű szablyafűrészhez használható.



TERMÉKTULAJDONSÁGOK					MEGRENDÉLÉSI INFORMÁCIÓK				
Fogosztás [mm]	Fogosztás [TPI]	Méreték, HxSzxV, mm	Fűrészlap anyagának rövidítése	Max. vágásmélység [mm]	Csm. mód	Kisz. egys.	Csomagolási egység	Vonalkód 4 059 952...	Rendelési szám
3,5-5,0	5-7	225 x 25 x 1,25	CT	175	C1c	1	1	534886	2 608 900 398
					C1c	3	1	534893	2 608 900 399
					P1h	10	1	534909	2 608 900 400

EXPERT Wood with Metal Demolition S1267XHM szablyafűrészlapok

EXPERT

- ▶ Ideal for all-round demolition use, including the toughest jobs such as cutting thick roof beams fixed with nail plate on a building renovation site; or cutting through mixed materials with hard nails and screws.
- ▶ A legjobb választás bontási munkákat végzők számára: tartós és sokoldalú.
- ▶ Kemény anyagok vágásakor akár 50x hosszabb élettartamot biztosít, mint a Bosch S1111DF fűrészlapok.
- ▶ Minden S befogószerű szablyafűrészhez használható.



TERMÉKTULAJDONSÁGOK					MEGRENDÉLÉSI INFORMÁCIÓK				
Fogosztás [mm]	Fogosztás [TPI]	Méreték, HxSzxV, mm	Fűrészlap anyagának rövidítése	Max. vágásmélység [mm]	Csm. mód	Kisz. egys.	Csomagolási egység	Vonalkód 4 059 952...	Rendelési szám
3,5-5,0	5-7	300 x 25 x 1,25	CT	250	C1c	1	1	534916	2 608 900 401
					P1h	10	1	534923	2 608 900 402

BÁRMILYEN ANYAGÚ ABLAK VÁGÁSA HOSSZÚ ÉLETTARTAMMAL

EXPERT 'Window Demolition' fűrészlapok

KÍNÁLAT: S956DHM

EXPERT

- 1 A Bosch Carbide Technology rendkívüli tartósságot biztosít
- 2 A kúpos csúcs mélyebben be tud nyúlni a szűk helyekre
- 3 Váltófogazás vastagabb anyagok hatékony vágásához
- 4 Az első fogat merülővágásokhoz tervezték

**CARBIDE
TECHNOLOGY**

9

489

EXPERT Window Demolition S956DHM szablyafűrészlapok

EXPERT

- ▶ Ideálisan használható ablakok kivágásához; képes átvágni az ablakrögzítő csavarokat, így az ablakelemek eltávolíthatók; képes átvágni bármilyen kompozit ablaktöket; ezenfelül az ajtókat és a sarokpántokat is átvágja.
- ▶ A legjobb választás ablakbeszerelők számára: long lasting and powerful.
- ▶ Kemény anyagok vágásakor akár 50x hosszabb élettartamot biztosít, mint a Bosch S611DF fűrészlapok.
- ▶ Minden S befogószárú szablyafűrészhez használható.

**CARBIDE
TECHNOLOGY** UP TO
50x
LONG LIFE

TERMÉKTULAJDONSÁGOK					MEGRENDÉSI INFORMÁCIÓK				
Fogosztás [mm]	Fogosztás [TPI]	Méreték, HxSzxV, mm	Fűrészlap anyagának rövidítése	Max. vágásmélység [mm]	Csm. mód	Kisz. egys.	Csomagolási egység	Vonalkód 4 059 952...	Rendelési szám
4	6	150 x 25 x 1,25	CT	100	C1c	1	1	534756	2 608 900 385
					P1h	10	1	534763	2 608 900 386

KEMÉNY SZEGES RAKLAPOK VÁGÁSA HOSSZÚ ÉLETTARTAMMAL

EXPERT 'Hard Nail Pallets' fűrészlapok

KÍNÁLAT: S1122CHM

EXPERT

- 1 A Bosch Carbide Technology rendkívüli tartósságot biztosít
- 2 A flexibilis váz hajlítható a merülővágásokhoz
- 3 A fordított csúcs akadályozza az elakadást és visszarúgást
- 4 Erősített befogószár-átmenet a hosszabb élettartamért

CARBIDE
TECHNOLOGY

EXPERT Hard Nail Pallets S1122CHM szablyafűrészlapok

EXPERT



- ▶ Ideálisan használható raklapjavításhoz – a raklap törött részeinek cseréjéhez.
- ▶ A legjobb választás raklapjavító szakemberek számára: long lasting and specialised.
- ▶ Kemény anyagok vágásakor akár 50x hosszabb élettartamot biztosít, mint a Bosch S1122HF fűrészlapok.
- ▶ Minden S befogószárú szablyafűrészhez használható.



TERMÉKTULAJDONSÁGOK

MEGRENDÉSI INFORMÁCIÓK

Fogosztás [mm]	Fogosztás [TPI]	Méreték, HxSzxV, mm	Fűrészlap anyagának rövidítése	Max. vágásmélység [mm]	Csm. mód	Kisz. egys.	Csomagolási egység	Vonalkód 4 059 952...	Rendelési szám
3	8	225 x 19 x 1	CT	175	C1c	1	1	534770	2 608 900 387
					P1h	10	1	534787	2 608 900 388

FÁBA ÁGYAZOTT FÉM ÍVES VÁGÁSA HOSSZÚ ÉLETTARTAMMAL

EXPERT 'Wood with Metal' fűrészlapok

KÍNÁLAT: S715LHM

EXPERT

- 1 A Bosch Carbide Technology rendkívüli tartósságot biztosít
- 2 A keskeny fűrészlap ívelt vágásokhoz tökéletes

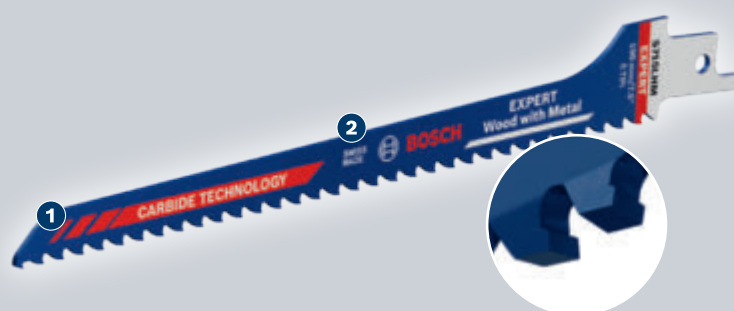
CARBIDE
TECHNOLOGY

9

491

EXPERT Wood with Metal S715LHM szablyafűrészlapok

EXPERT



- ▶ Ideálisan használható fémet tartalmazó fa ívelt vágásához, amelyre például a kéménycső vagy szellőzőcső tetőn való átvezetésénél van szükség; farostlemez ívelt vágására is alkalmas felújítási munkáknál.
- ▶ A legjobb választás építőipari munkások számára: tartós és sokoldalú.
- ▶ Kemény anyagok vágásakor akár 50x hosszabb élettartamot biztosít, mint a Bosch S611DF fűrészlapok.
- ▶ Minden S befogószárú szablyafűrészhez használható.



TERMÉKTULAJDONSÁGOK				MEGRENDÉSI INFORMÁCIÓK					
Fogosztás [mm]	Fogosztás [TPI]	Méreték, HxSzxV, mm	Fűrészlap anyagának rövidítése	Max. vágásmélység [mm]	Csm. mód	Kisz. egys.	Csomagolási egység	Vonalkód 4 059 952...	Rendelési szám
5	5	190 x 12 x 1,5	CT	140	C1c	1	1	534749	2 608 900 384

SZÍVÓS ÉPÍTŐANYAGOK VÁGÁSÁRA, HOSSZÚ ÉLETTARTAMMAL

EXPERT 'Multi Material' fűrészlapok

KÍNÁLAT: S956XHM, S1156XHM, S1256XHM

EXPERT

- 1 A Bosch Carbide Technology rendkívüli tartósságot biztosít
- 2 Fokozatos fogosztás különböző vastagságú anyagok vágásához
- 3 A kúpos csúcs mélyebben be tud nyúlni a szűk helyekre
- 4 A vastag fűrészlap kiemelkedően masszív és stabil
- 5 Széles lap pontos, egyenes vágáshoz

**CARBIDE
TECHNOLOGY**

492

9

EXPERT Multi Material S956XHM szablyafűrészlapok

EXPERT

- ▶ Ideal for cutting all materials found in construction; ideal for roofing or renovation work as it cuts all building materials tradesmen are likely to encounter.
- ▶ Best for construction workers: long lasting and versatile.
- ▶ Kemény anyagok vágásakor akár 50x hosszabb élettartamot biztosít, mint a Bosch S3456XF fűrészlapok.
- ▶ Minden S befogószárú szablyafűrészhez használható.



TERMÉKTULAJDONSÁGOK

MEGRENDÉSI INFORMÁCIÓK

Fogosztás [mm]	Fogosztás [TPI]	Méretek, HxSzxV, mm	Fűrészlap anyagának rövidítése	Max. vágásmélység [mm]	Csm. mód	Kisz. egys.	Csomagolási egység	Vonalkód 4 059 952...	Rendelési szám
3,0-4,0	6-8	150 x 25 x 1,25	CT	100	C1c	1	1	534794	2 608 900 389
					P1h	10	1	534800	2 608 900 390

EXPERT Multi Material S1156XHM szablyafűrészlapok

EXPERT

- ▶ Ideálisan használható az építkezéseken fellelhető mindenféle anyag vágásához; az összes építőanyagot vágja, amellyel a mesterember találkozhat, ezáltal kiváló szolgálatot tesz tetőfedési és felújítási munkáknál is.
- ▶ A legjobb választás építőipari munkások számára: tartós és sokoldalú.
- ▶ Kemény anyagok vágásakor akár 50x hosszabb élettartamot biztosít, mint a Bosch S3456XF fűrészlapok.
- ▶ Minden S befogószárú szablyafűrészhez használható.



TERMÉKTULAJDONSÁGOK					MEGRENDÉSI INFORMÁCIÓK				
Fogosztás [mm]	Fogosztás [TPI]	Méreték, HxSzxV, mm	Fűrészlap anyagának rövidítése	Max. vágásmélység [mm]	Csm. mód	Kisz. egys.	Csomagolási egység	Vonalkód 4 059 952...	Rendelési szám
3,0-4,0	6-8	225 x 25 x 1,25	CT	175	C1c	1	1	534817	2 608 900 391
					C1c	3	1	534824	2 608 900 392
					P1h	10	1	534831	2 608 900 393

EXPERT Multi Material S1256XHM szablyafűrészlapok

EXPERT

- ▶ Ideal for cutting all materials found in construction; ideal for roofing or renovation work as it cuts all building materials tradesmen are likely to encounter.
- ▶ A legjobb választás építőipari munkások számára: tartós és sokoldalú.
- ▶ Kemény anyagok vágásakor akár 50x hosszabb élettartamot biztosít, mint a Bosch S3456XF fűrészlapok.
- ▶ Minden S befogószárú szablyafűrészhez használható.



TERMÉKTULAJDONSÁGOK					MEGRENDÉSI INFORMÁCIÓK				
Fogosztás [mm]	Fogosztás [TPI]	Méreték, HxSzxV, mm	Fűrészlap anyagának rövidítése	Max. vágásmélység [mm]	Csm. mód	Kisz. egys.	Csomagolási egység	Vonalkód 4 059 952...	Rendelési szám
3,0-4,0	6-8	300 x 25 x 1,25	CT	250	C1c	1	1	534848	2 608 900 394
					P1h	10	1	534855	2 608 900 395

Szablyafűrészlapok – Heavy for Wood and Metal – BIM

Nehéz munkához, stabil, gyors

TERMÉKTULAJDONSÁGOK					MEGREDELÉSI INFORMÁCIÓK				
Fogosztás [mm]	Fogosztás [TPI]	Méreték, HxSxV, mm	Fűrészlap anyagának rövidítése	Max. vágásmélység [mm]	Csm. mód	Kisz. egys.	Csomagolási egység	Vonalkód 3 165 140...	Rendelési szám

**S 511 DF**

BIM, tágított fogazású, mart

Speciálisan kompakt fűrészekhez kialakítva.

Szegezett/fémes fa, fa, forgácslap, műanyag csövek és profilok, üvegszálerősítésű műanyag/epoxi.

4	6	100 x 19 x 0,9	BIM	50	C1c	2	5	612067	2 608 657 722
					C1c	5	5	612074	2 608 657 723

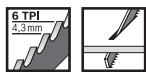
**S 611 DF**

BIM, tágított fogazású, mart

Fémet és szegyet tartalmazó fa, forgácslapok (<100 mm), műanyagprofilok (<100 mm), GFK/epoxi, (<50 mm), ablaktok: fa+fém, kimondottan bemerítő vágáshoz

4,3	6	150 x 22 x 1,25	BIM	100	C1c	2	5	235860	2 608 656 271
4,3	6	150 x 19 x 1,25	BIM	100	C1c	5	5	235501	2 608 656 258
4,3	6	150 x 22 x 1,25	BIM	100	P1h	25	1	515290	2 608 657 561
					C0a	100	1	235518	2 608 656 259

**S 1111 DF**

BIM, tágított fogazású, mart

Fémet és szegyet tartalmazó fa, forgácslapok (<175 mm), műanyag profilok (Ø <175 mm), üvegszál kompozit/epoxi (<50 mm)

4,3	6	225 x 19 x 1,25	BIM	175	C1c	2	5	235884	2 608 656 273
					C1c	5	5	235532	2 608 656 261

**S 1411 DF**

BIM, tágított fogazású, mart

Fémet és szegyet tartalmazó fa, forgácslemezek (<250 mm), GFK/epoxi (<60 mm)

4,3	6	300 x 19 x 1,25	BIM	250	C1c	2	5	036139	2 608 654 834
					C1c	5	5	016285	2 608 654 763
					P1h	25	1	515306	2 608 657 562

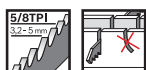
**S 610 VF**

Bimetál, speciális Vario osztású fogkialakítás fához

Szegeket/fémet tartalmazó deszka, fa, faforgácslap (< 100 mm), üvegszál-erősítésű műanyag/epoxigyanta, falba készített kivágások: fa+fém (< 100 mm), mentési/bontási feladatokhoz

3,2-5,1	5-8	150 x 22 x 1,6	BIM	100	C1c	5	5	543347	2 608 657 608
---------	-----	-------------------	-----	-----	-----	---	---	--------	---------------

**S 1110 VF**

Bimetál, speciális Vario osztású fogkialakítás fához

Szegeket/fémet tartalmazó deszka, fa, faforgácslap (< 175 mm), üvegszál-erősítésű műanyag/epoxigyanta, falba készített kivágások: fa+fém (< 175 mm), mentési/bontási feladatokhoz

3,2-5,1	5-8	225 x 22 x 1,6	BIM	175	C1c	5	5	543354	2 608 657 610
					P1h	25	1	543361	2 608 657 611

Szablyafűrészlapok – Heavy for Wood and Metal – BIM

Nehéz munkához, stabil, gyors

TERMÉKTULAJDONSÁGOK					MEGRENDÉLÉSI INFORMÁCIÓK				
Fogosztás [mm]	Fogosztás [TPI]	Méreték, HxSzxV, mm	Fűrészlap anyagának rövidítése	Max. vágásmélység [mm]	Csm. mód	Kisz. egys.	Csomagolási egység	Vonalkód 3 165 140...	Rendelési szám
3,2-5,1	5-8	300 x 22 x 1,6	BIM	250	C1c	5	5	543378	2 608 657 612

**S 1210 VF**

Bimetál, speciális Vario osztású fogkialakítás fához
Szegeket/fémet tartalmazó deszka, fa, faforgácslap (< 250 mm), üvegszál-erősítésű műanyag/epoxygianta, falba készített kivágások: fa+fém (< 250 mm), mentési/bontási feladatokhoz



Szablyafűrészlapok – Special for Pallet Repair – BIM

special PalletRepair

**S 725 VFR**

Bimetál, Vario osztású fogkialakítás
Raklapok, vágási mélység 125 mm-ig, csillapított rezgés



1,8-2,6	10-14	190 x 19 x 1,25	BIM	125	C1f	5	5	749343	2 608 658 033
					C0a	100	1	749350	2 608 658 034

**S 1122 VFR**

Bimetál, Vario osztású fogkialakítás
Raklapok, vágási mélység 165 mm-ig, nagy rugalmasság



1,8-2,6	10-14	225 x 19 x 0,9	BIM	165	C1f	5	5	749312	2 608 658 030 ⁱ
					C0a	100	1	749329	2 608 658 031 ⁱ

**S 1125 VFR**

Bimetál, Vario osztású fogkialakítás
Raklapok, vágási mélység 165 mm-ig, kivételes stabilitás és élettartam



1,8-2,6	10-14	225 x 19 x 1,25	BIM	165	C1f	5	5	749367	2 608 658 036 ⁱ
					C0a	100	1	749374	2 608 658 037 ⁱ

i = 03.2025

Szablyafűrészlapok – Progressor for Wood and Metal – BIM

Univerzális, gyors

PROGRESSOR WoodMetal



Fémet és szeget tartalmazó fa forgácslemezek (<150 mm),

S 3456 XF

BIM, tágitott fogazású, mart



2,2-4,6	6-12	200 x 19 x 1,25	BIM	150	C1c	2	5	169592	2 608 654 405
----------------	------	-----------------	-----	-----	-----	---	---	--------	----------------------

Szablyafűrészlapok – Progressor for Wood and Metal – BIM

Univerzális, gyors

PROGRESSOR WoodMetal

TERMÉKTULAJDONSÁGOK					MEGRENDÉSI INFORMÁCIÓK				
Fogosztás [mm]	Fogosztás [TPI]	Méreték, HxSzxV, mm	Fűrészlap anyagának rövidítése	Max. vágásmélység [mm]	Csm. mód	Kisz. egys.	Csomagolási egység	Vonalkód 3 165 140...	Rendelési szám

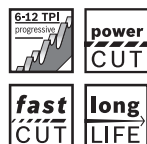
**S 3456 XF**

BIM, tágitott fogazású, mart

Fémét és szeget tartalmazó fa forgácslemezek (<150 mm), fémlamezek, alumíniumprofilok (3-18 mm), GFK/epoxi (<150 mm)

2,2-4,6	6-12	200 x 19 x 1,25	BIM	150	C1c	5	5	169608	2 608 654 406
					P1h	25	1	695411	2 608 657 938
					C0a	100	1	184830	2 608 654 418

Szablyafűrészlapok – Flexible for Wood and Metal – BIM

Rugalmas, törésálló

flexible WoodMetal

TERMÉKTULAJDONSÁGOK					MEGRENDÉSI INFORMÁCIÓK						
Fogosztás [mm]	Fogosztás [TPI]	Méreték, HxSzxV, mm	Fűrészlap anyagának rövidítése	Ajánlott min. anyagvastagság [mm]	Ajánlott max. anyagvastagság [mm]	Max. vágásmélység [mm]	Csm. mód	Kisz. egys.	Csomagolási egység	Vonalkód 3 165 140...	Rendelési szám

**S 922 HF**

BIM, tágitott fogazású, mart

Raklapok javításához, szegezett, fémét tartalmazó fa (<100 mm), fémlamezek, csövek, alumíniumprofilok (3-12 mm)

2,5	10	150 x 19 x 0,9	BIM	-	-	100	C1c	2	5	093415	2 608 656 039
							C1c	5	5	093521	2 608 656 016

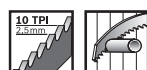
**S 1022 HF**

BIM, tágitott fogazású, mart

Raklapjavításhoz, fémét/szeget tartalmazó fához (<150 mm), fémlamezek, alumínium profilok (3-12 mm), hajlékony színelő vágásához

2,5	10	200 x 19 x 0,9	BIM	-	-	150	C0a	100	1	293426	2 608 656 636
-----	----	----------------	-----	---	---	-----	-----	-----	---	--------	----------------------

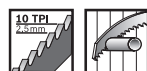
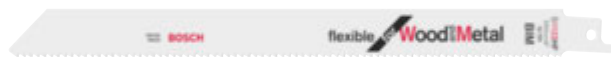
**S 1122 HF**

BIM, tágitott fogazású, mart

Raklapjavításhoz, fémét és szeget tartalmazó fához (<175 mm), fémlamezek, alumínium profilok (3-12 mm), hajlékony színelő vágásához

2,5	10	225 x 19 x 0,9	BIM	-	-	175	C1c	2	5	235853	2 608 656 270
							C1c	5	5	093576	2 608 656 021
							P1h	25	1	515283	2 608 657 560
							C0a	100	1	206174	2 608 656 034

Szablyafűrészlapok – Flexible for Wood and Metal – BIM

Rugalmas, törésálló

flexible WoodMetal

TERMÉKTULAJDONSÁGOK							MEGRENDÉLÉSI INFORMÁCIÓK				
Fogosztás [mm]	Fogosztás [TPI]	Méreték, HxSzxV, mm	Fűrészlap anyagának rövidítése	Ajánlott min. anyagvastagság [mm]	Ajánlott max. anyagvastagság [mm]	Max. vágásmélység [mm]	Csm. mód	Kisz. egys.	Csomagolási egység	Vonalkód 3 165 140...	Rendelési szám

S 922 VF

BIM, variofogazású

Fémet és szegyet tartalmazó fa (<100 mm), fémlemezek, alumíniumprofilok (3-10 mm), GFK/epoxi (<100 mm)

1,8-2,6	10-14	150 x 19 x 0,9	BIM	3	10	100	C1c	2	5	093422	2 608 656 040
							C1c	5	5	093538	2 608 656 017
							P1a	25	1	515269	2 608 657 558

**S 1122 VF**

BIM, variofogazású

Fémet és szegyet tartalmazó fa (<175 mm), fémlemezek, alumíniumprofilok (3-10 mm), GFK/epoxi (<175 mm), rugalmas színelő vágás

1,8-2,6	10-14	225 x 19 x 0,9	BIM	-	-	175	C1c	5	5	079365	2 608 654 981
							P1h	25	1	515276	2 608 657 559

**S 1222 VF**

BIM, variofogazású

Fémet és szegyet tartalmazó fa (<250 mm), fémlemezek, alumíniumprofilok (3-10 mm), GFK/epoxi (<250 mm), rugalmas színelő vágás

1,8-2,6	10-14	300 x 19 x 0,9	BIM	-	-	250	C1c	2	5	093453	2 608 656 043
							C1c	5	5	093583	2 608 656 022



ÜREGES TÉGLA VÁGÁSA HOSSZÚ ÉLETTARTAMMAL

EXPERT 'Hollow Brick' fűrészlapok

KÍNÁLAT: S1543HM, S1243HM, S2243HM

EXPERT

- 1 A Bosch Carbide Technology rendkívüli tartósságot biztosít
- 2 A vastag fűrészlap kiemelkedően masszív és stabil
- 3 Széles lap pontos, egyenes vágáshoz
- 4 A fogárokba illeszkedő nagy fogak a legkeményebb anyagokat is átvágják

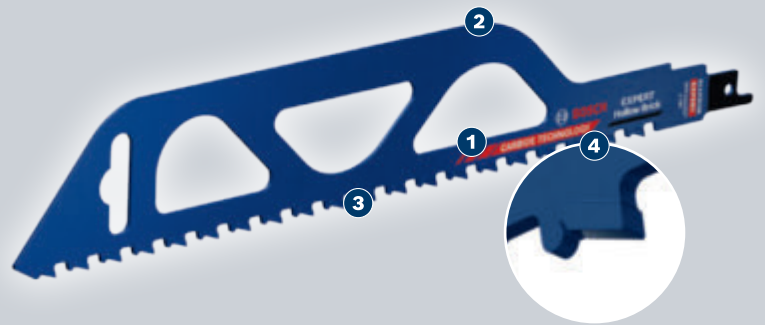

CARBIDE TECHNOLOGY

EXPERT Hollow Brick S1243HM szablyafűrészlapok

EXPERT



- ▶ Ideálisan használhatók üreges téglák vágásához építési munkáknál, például nagy méretű üreges téglák méretre vágásánál, hogy beférjenek a falba; továbbá téglafalba készített kivágásokhoz, hogy könnyebb legyen hozzáférni az elektromos vezetékekhez és/vagy a vízrendszerhez.
- ▶ A legjobb választás építőmunkások számára: tartós és nagy teljesítményű.
- ▶ Carbide Technology üreges téglák tartós vágásához.
- ▶ Minden S befogószárú szablyafűrészhez használható.



CARBIDE TECHNOLOGY 

TERMÉKTULAJDONSÁGOK				MEGREDELÉSI INFORMÁCIÓK					
Fogosztás [mm]	Fogosztás [TPI]	Méreték, HxSzxV, mm	Fűrészlap anyagának rövidítése	Max. vágásmélység [mm]	Csm. mód	Kisz. egys.	Csomagolási egység	Vonalkód 4 059 952...	Rendelési szám
12,7	2	300 x 50 x 1,5	CT	250	C1c	1	1	535074	2 608 900 417

EXPERT Hollow Brick S1543HM szablyafűrészlapok

EXPERT

- ▶ Ideal for cutting hollow bricks during construction work, for example cutting down a large format hollow brick block to fit into wall; or making a cut-out in a brick wall to increase access for electricity and/or water installation.
- ▶ A legjobb választás építőmunkások számára: tartós és nagy teljesítményű.
- ▶ Carbide Technology üreges téglá tartós vágásához.
- ▶ Minden S befogószárú szablyafűrészhez használható.



TERMÉKTULAJDONSÁGOK					MEGRENDÉSI INFORMÁCIÓK				
Fogosztás [mm]	Fogosztás [TPI]	Méreték, HxSzxV, mm	Fűrészlap anyagának rövidítése	Max. vágásmélység [mm]	Csm. mód	Kisz. egys.	Csomagolási egység	Vonalkód 4 059 952...	Rendelési szám
12,7	2	240 x 23 x 1,5	CT	190	C1c	1	1	535043	2 608 900 414
					C1c	3	1	535050	2 608 900 415
					P1h	10	1	535067	2 608 900 416

EXPERT Hollow Brick S2243HM szablyafűrészlapok

EXPERT

- ▶ Ideal for cutting hollow bricks during construction work, for example cutting down a large format hollow brick block to fit into wall; or making a cut-out in a brick wall to increase access for electricity and/or water installation.
- ▶ Best for builders: long lasting and powerful.
- ▶ Carbide Technology üreges téglá tartós vágásához.
- ▶ Minden S befogószárú szablyafűrészhez használható.



TERMÉKTULAJDONSÁGOK					MEGRENDÉSI INFORMÁCIÓK				
Fogosztás [mm]	Fogosztás [TPI]	Méreték, HxSzxV, mm	Fűrészlap anyagának rövidítése	Max. vágásmélység [mm]	Csm. mód	Kisz. egys.	Csomagolási egység	Vonalkód 4 059 952...	Rendelési szám
12,7	2	455 x 50 x 1,5	CT	405	C1c	1	1	535081	2 608 900 418

HOSSZÚ ÉLETTARTAMÚ GÁZBETON-VÁGÁS

EXPERT 'Aerated Concrete' fűrészlapok

KÍNÁLAT: S1141HM, S1241HM, S2041HM

EXPERT

- 1 A Bosch Carbide Technology rendkívüli tartósságot biztosít
- 2 A vastag fűrészlap kiemelkedően masszív és stabil
- 3 Széles lap pontos, egyenes vágáshoz
- 4 A fogárokba illeszkedő nagy fogak a legkeményebb anyagokat is átvágják

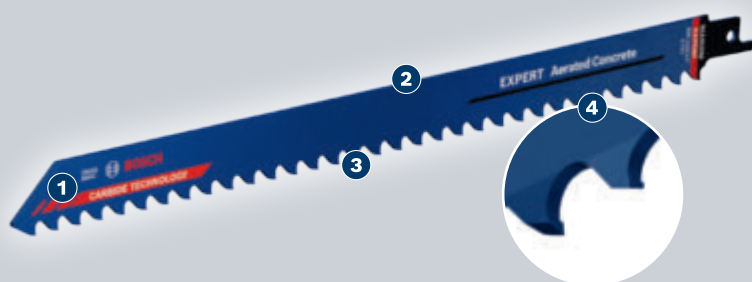

CARBIDE TECHNOLOGY

EXPERT Aerated Concrete S1141HM szablyafűrészlapok

EXPERT



- ▶ Ideálisan használható gázbeton precíz, egyenes vágására, például nagy méretű zsalukő blokkok méretre vágására, hogy beférjenek a falba; gázbeton tömbök vágására új épületek építési területén; egyéb gázbeton építőanyagok vágására.
- ▶ A legjobb választás építőmunkások számára: tartós és nagy teljesítményű.
- ▶ Carbide Technology gázbeton tartós vágásához.
- ▶ Minden S befogószárú szablyafűrészhez használható.



CARBIDE TECHNOLOGY 

TERMÉKTULAJDONSÁGOK

MEGREDELÉSI INFORMÁCIÓK

Fogosztás [mm]	Fogosztás [TPI]	Méreték, HxSzxV, mm	Fűrészlap anyagának rövidítése	Max. vágásmélység [mm]	Csm. mód	Kisz. egys.	Csomagolási egység	Vonalkód 4 059 952...	Rendelési szám
8,5	3	225 x 19 x 1,25	CT	175	C1c	1	1	534985	2 608 900 408
					P1h	10	1	534992	2 608 900 409

EXPERT Aerated Concrete S1241HM szablyafűrészlapok

EXPERT

- ▶ Ideálisan használható gázbeton pontos, egyenes vágására, például nagy méretű zsalukő blokkok méretre vágására, hogy beférjenek a falba; gázbeton tömbök vágására új épületek építési területén; egyéb gázbeton építőanyagok vágására.
- ▶ A legjobb választás építőmunkások számára: long lasting and powerful.
- ▶ Carbide Technology gázbeton tartós vágásához.
- ▶ Minden S befogószárú szablyafűrészhez használható.



TERMÉKTULAJDONSÁGOK					MEGREDELÉSI INFORMÁCIÓK				
Fogosztás [mm]	Fogosztás [TPI]	Méreték, HxSzxV, mm	Fűrészlap anyagának rövidítése	Max. vágásmélység [mm]	Csm. mód	Kisz. egys.	Csomagolási egység	Vonalkód 4 059 952...	Rendelési szám
8,5	3	300 x 22 x 1,5	CT	250	C1c	1	1	535005	2 608 900 410
					C1c	3	1	535012	2 608 900 411
					P1h	10	1	535029	2 608 900 412

EXPERT Aerated Concrete S2041HM szablyafűrészlapok

EXPERT

- ▶ Ideálisan használható gázbeton precíz, egyenes vágására, például nagy méretű zsalukő blokkok méretre vágására, hogy beférjenek a falba; gázbeton tömbök vágására új épületek építési területén; egyéb gázbeton építőanyagok vágására.
- ▶ A legjobb választás építőmunkások számára: tartós és nagy teljesítményű.
- ▶ Carbide Technology gázbeton tartós vágásához.
- ▶ Minden S befogószárú szablyafűrészhez használható.



TERMÉKTULAJDONSÁGOK					MEGREDELÉSI INFORMÁCIÓK				
Fogosztás [mm]	Fogosztás [TPI]	Méreték, HxSzxV, mm	Fűrészlap anyagának rövidítése	Max. vágásmélység [mm]	Csm. mód	Kisz. egys.	Csomagolási egység	Vonalkód 4 059 952...	Rendelési szám
12,7	2	400 x 22 x 1,5	CT	350	C1c	1	1	535036	2 608 900 413

SZÁLERŐSÍTÉSŰ GIPSZANYAGOK VÁGÁSA, HOSSZÚ ÉLETTARTAMMAL

EXPERT 'Fiber Plaster' fűrészlapok

KÍNÁLAT: S641HM

EXPERT

- 1 A Bosch Carbide Technology rendkívüli tartósságot biztosít
- 2 A kúpos csúcs mélyebben be tud nyúlni a szűk helyekre
- 3 A vastag fűrészlap kiemelkedően masszív és stabil

**CARBIDE TECHNOLOGY****EXPERT Fiber Plaster S641HM szablyafűrészlapok****EXPERT**

- ▶ Ideálisan használható kivágások készítésére gipszkartonban, gipszrost lapokban, beton támasztólapban és hasonló anyagokban; kiváló szolgálatot tesznek gipszkarton falazatoknál, például konyhák vagy fürdőszobák felújításakor.
- ▶ A legjobb választás építőipari munkások számára: tartós és nagy teljesítményű.
- ▶ Kemény anyagok vágásakor akár 50x hosszabb élettartamot biztosít, mint a Bosch S628DF fűrészlapok.
- ▶ Minden S befogószárú szablyafűrészhez használható.



TERMÉKTULAJDONSÁGOK				MEGRENDÉSI INFORMÁCIÓK					
Fogosztás [mm]	Fogosztás [TPI]	Méretek, HxSzxV, mm	Fűrészlap anyagának rövidítése	Max. vágásmélység [mm]	Csm. mód	Kisz. egys.	Csomagolási egység	Vonalkód 4 059 952...	Rendelési szám
4,3	6	150 x 19 x 1,25	CT	100	C1c	1	1	534978	2 608 900 407

Szablyafűrészlapok – Special for Plaster – BIM

Gipszkartonhoz

special  Plaster

TERMÉKTULAJDONSÁGOK					MEGRENDÉSI INFORMÁCIÓK				
Fogosztás [mm]	Fogosztás [TPI]	Méretek, HxSzxV, mm	Fűrészlap anyagának rövidítése	Max. vágásmélység [mm]	Csm. mód	Kisz. egys.	Csomagolási egység	Vonalkód	Rendelési szám

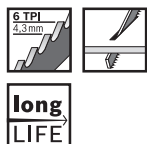
**S 628 DF**

Bimetál, váltófogazású, mart Farostlemez, gipszkötésű farostlemez (< 100 mm), elsősorban merülővágáshoz, szakadásmentes vágáshoz



4,2	6	150 x 19 x 1,25	BIM	100	C1c	2	5	235891	2 608 656 274
					C1c	5	5	235556	2 608 656 263

Szablyafűrészlapok – Precision for Fibre Insulation – HCS

Pontos, tiszta vágás

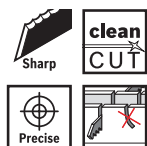
clean  FiberInsulation**S 1113 AWP**

HCS, kés hullámosra köszörülve Szálas szigetelőanyagok vágásához 175 mm vastagságig.

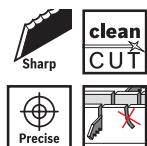

-	-	225 x 22 x 1,5	HCS	175	C1f	2	5	746168	2 608 635 527 ⁱ
---	---	----------------	-----	-----	-----	---	---	--------	----------------------------

**S 1213 AWP**

HCS, cakkozott élű fűrészlap Max. 230 mm anyagvastagságú szálas szigetelőanyagok vágásához.

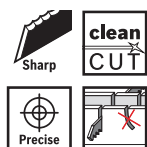

5	5	300 x 22 x 1,5	HCS	230	C1f	2	5	746175	2 608 635 528
---	---	----------------	-----	-----	-----	---	---	--------	---------------

**S 2013 AWP**

HCS, cakkozott élű fűrészlap Max. 320 mm anyagvastagságú szálas szigetelőanyagok vágásához.



5	5	400 x 45 x 1,5	HCS	320	C1c	1	5	746182	2 608 635 529
---	---	----------------	-----	-----	-----	---	---	--------	---------------

i = 03.2025

Szablyafűrészlapok – Clean for Fibre Insulation – HCS

Pontos, tiszta vágás

clean  FiberInsulation**S 713 AW**

HCS, kés hullámosra köszörülve Speciálisan kompakt fűrészekhez kialakítva. Speciálisan szálas szigetelőanyagokhoz, sztiroporhoz, kartonhoz, szőnyeghez, bőrhöz.



12	2	150 x 19 x 1	HCS	100	C1c	2	5	688178	2 608 635 521
----	---	--------------	-----	-----	-----	---	---	--------	---------------

Szablyafűrészlapok – Special for Ice – Inox

Fagyott anyagok

special 

TERMÉKTULAJDONSÁGOK					MEGRENDÉLÉSI INFORMÁCIÓK				
Fogosztás [mm]	Fogosztás [TPI]	Méretek, HxSzxV, mm	Fűrészlap anyagának rövidítése	Max. vágásmélység [mm]	Csm. mód	Kisz. egys.	Csomagolási egység	Vonalkód 3 165 140...	Rendelési szám



S 1211 K



Rozsdamentes acél (Inox), tágtott fogazású, mart
Fagyott anyagok (<250 mm)

8,5	3	300 x 19 x 1,25	HAS	250	C1c	5	5	017817	2 608 652 900
-----	---	-----------------	-----	-----	-----	---	---	--------	----------------------

KEMÉNYFA VÁGÁSA HOSSZÚ ÉLETTARTAMMAL

EXPERT 'Tough Wood' fűrészlapok

KÍNÁLAT: S1142KHM, S1242KHM

EXPERT

- 1 A Bosch Carbide Technology rendkívüli tartósságot biztosít
- 2 A kúpos csúcs mélyebben be tud nyúlni a szűk helyekre
- 3 A vastag fűrészlap kiemelkedően masszív és stabil
- 4 Széles lap pontos, egyenes vágáshoz
- 5 A fogárokba illeszkedő nagy fogak a legkeményebb anyagokat is átvágják



CARBIDE TECHNOLOGY

9

505

EXPERT Tough Wood S1142KHM szablyafűrészlapok

EXPERT



- ▶ Bármilyen szívós faanyag vágásához ideális, többek között a következőkhöz: nedves vagy nyomáskezelt faanyag; szennyezett faanyag kültéri munkáknál, például gyökerek kivágásakor; továbbá vastag deszkák.
- ▶ A legjobb választás kertészek és tájépítésként számára: tartós és hatékony.
- ▶ Kemény anyagok vágásakor akár 50x hosszabb élettartamot biztosít, mint a Bosch S1542K fűrészlapok.
- ▶ Minden S befogószárú szablyafűrészhez használható.



TERMÉKTULAJDONSÁGOK					MEGREDELÉSI INFORMÁCIÓK				
Fogosztás [mm]	Fogosztás [TPI]	Méreték, HxSzxV, mm	Fűrészlap anyagának rövidítése	Max. vágásmélység [mm]	Csm. mód	Kisz. egys.	Csomagolási egység	Vonalkód 4 059 952...	Rendelési szám
8	3	225 x 25 x 1,25	CT	175	C1c	1	1	534930	2 608 900 403
					C1c	3	1	534947	2 608 900 404
					P1h	10	1	534954	2 608 900 405

EXPERT Tough Wood S1242KHM szablyafűrészlapok

EXPERT



- ▶ Ideal for cutting tough wood of any kind, such as: wet or pressure-treated lumber; dirty wood in an outdoor setting, such as cutting out roots; and thick planks.
- ▶ A legjobb választás kertészek és tájépítéskék számára: long lasting and efficient.
- ▶ Kemény anyagok vágásakor akár 50x hosszabb élettartamot biztosít, mint a Bosch S1542K fűrészlapok.
- ▶ Minden S befogószárú szablyafűrészhez használható.



TERMÉKTULAJDONSÁGOK					MEGRENDÉSI INFORMÁCIÓK				
Fogosztás [mm]	Fogosztás [TPI]	Méreték, HxSzxV, mm	Fűrészlap anyagának rövidítése	Max. vágásmélység [mm]	Csm. mód	Kisz. egys.	Csomagolási egység	Vonalkód 4 059 952...	Rendelési szám
8	3	300 x 25 x 1,25	CT	250	C1c	1	1	534961	2 608 900 406

Szablyafűrészlapok – Top for Wood – HCS

Éles, gyors, hatékony

top Wood

TERMÉKTULAJDONSÁGOK					MEGRENDÉSI INFORMÁCIÓK				
Fogosztás [mm]	Fogosztás [TPI]	Méreték, HxSzxV, mm	Fűrészlap anyagának rövidítése	Max. vágásmélység [mm]	Csm. mód	Kisz. egys.	Csomagolási egység	Vonalkód 3 165 140...	Rendelési szám

S 644 D



Szénacél, tágított fogazású, köszörült
Szerkezeti fa (<100 mm), fából készült fal (<100 mm), lemezek: forgács-, MDF- (6-60 mm), rétegelt lemez, műanyag (<100 mm), kimondottan bemeztető vágáshoz

4	6	150 x 19 x 1,25	HCS	100	C1c	2	5	007689	2 608 650 614
					C1c	5	5	016025	2 608 650 673
					P1h	25	1	515320	2 608 650 464
					C0a	100	1	205689	2 608 650 551

S 1531 L



Szénacél, tágított fogazású, köszörült
Durva fa, szegmentes (<190 mm), élő fa, gallyazás (Ø <190 mm), tűzifa (Ø <190 mm)

5	5	240 x 19 x 1,5	HCS	190	C1c	2	5	007672	2 608 650 613
					C1c	5	5	016056	2 608 650 676
					C0a	100	1	205733	2 608 650 698

Szénacél, tágított fogazású, köszörült



Durva fa, szegmentes (<190 mm), élő fa, gallyazás (Ø <190 mm), tűzifa (Ø <190 mm)

5	5	240 x 19 x 1,5	HCS	190	P1h	25	1	515337	2 608 650 465
---	---	----------------	-----	-----	-----	----	---	--------	----------------------

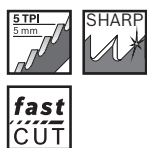
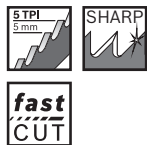
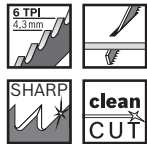

Szablyafűrészlapok – Top for Wood – HCS

Éles, gyors, hatékony

top Wood

TERMÉKTULAJDONSÁGOK					MEGREDELÉSI INFORMÁCIÓK				
Fogosztás [mm]	Fogosztás [TPI]	Méreték, HxSzxV, mm	Fűrészlap anyagának rövidítése	Max. vágásmélység [mm]	Csm. mód	Kisz. egys.	Csomagolási egység	Vonalkód 3 165 140...	Rendelési szám

**S 1542 K**

Szénacél, tágított fogazású, köszörült
Tűzifa, nedves fa (Ø <190 mm)



8,5	3	240 x 19 x 1,5	HCS	190	C1c	2	5	016773	2 608 650 681
					P1h	25	1	695329	2 608 653 065

**Szénacél, tágított fogazású, köszörült**

Tűzifa, nedves fa (Ø <190 mm)



8,5	3	240 x 19 x 1,5	HCS	190	C1c	5	5	016087	2 608 650 682
-----	---	----------------	-----	-----	-----	---	---	--------	---------------

Szablyafűrészlapok – Progressor for Wood – HCS

Univerzális, rétegelt lemezekhez és műanyagokhoz is

progressor Wood

**S 2345 X**

Szénacél, tágított fogazású, köszörült





Szerkezeti fa (<150 mm), lemezek: forgács-, MDF- (6-60 mm), rétegelt lemez, műanyag (<150 mm), fából készült fal (<150 mm). Fáradtság nélküli, finom vágás



2,4-4,0	6-10	200 x 19 x 1,25	HCS	150	C1c	2	5	169578	2 608 654 403
					C1c	5	5	169585	2 608 654 404
					P1h	25	1	515313	2 608 650 463
					C0a	100	1	184823	2 608 654 417



Szablyafűrészlap-készletek

Tough Box szablyafűrészlap készletek

Szett tartalma	TERMÉKTULAJDONSÁGOK					MEGRENDELÉSI INFORMÁCIÓK	
	Csm. mód	Kisz. egys.	Csomagolási egység	Vonalkód 3 165 140...	Rendelési szám		
 <p>16 részes szablyafűrészlap-készlet, Heavy for Wood and Metal</p> <p>S 925 VF Heavy for Metal S 1125 VF Heavy for Metal S 610 VF Heavy for Wood and Metal S 1411 DF Heavy for Wood and Metal</p>	M0a	16	1	893718	2 607 010 997 ⁱ		
 <p>20 részes szablyafűrészlap-készlet fémhez</p> <p>S 922 EF Flexible for Metal S 922 BF Flexible for Metal S 1122 EF Flexible for Metal S 1122 BF Flexible for Metal</p>	M0a	20	1	893732	2 607 010 995		
 <p>20 részes szablyafűrészlap-készlet, Wood and Metal</p> <p>S 1122 EF Flexible for Metal S 1122 BF Flexible for Metal S 1122 VF Flexible for Wood and Metal S 1617 K Basic for Wood</p>	M0a	20	1	893701	2 607 010 996		
 <p>Üres nagy Tough Box</p>	-	M0a	1	1	893725	2 607 010 998 ⁱ	

i = 03.2025

Szablyafűrészlap bliszteres készletek

 <p>6 részes szablyafűrészlap-készlet, Wood and Metal</p> <p>S 922 EF Flexible for Metal S 922 BF Flexible for Metal S 1122 EF Flexible for Metal S 1122 BF Flexible for Metal S 1122 VF Flexible for Wood and Metal</p>	PC1b	6	1	846523	2 607 010 906		
 <p>6 részes Demolition szablyafűrészlap készlet</p> <p>S 925 VF Heavy for Metal S 610 VF Heavy for Wood and Metal S 1110 VF Heavy for Wood and Metal S 1125 VF Heavy for Metal S 1120 CF Heavy for Metal</p>	PC1b	6	1	846530	2 607 010 907 ⁱ		

i = 03.2025

Szablyafűrészlap bliszteres készletek



TERMÉKTULAJDONSÁGOK	MEGRENDELÉSI INFORMÁCIÓK				
Szett tartalma	Csm. mód	Kisz. egys.	Csomagolási egység	Vonalkód 3 165 140...	Rendelési szám
12 részes Demolition szablyafűrészlap készlet					
S 925 VF Heavy for Metal S 610 VF Heavy for Wood and Metal S 1110 VF Heavy for Wood and Metal S 1125 VF Heavy for Metal S 1120 CF Heavy for Metal	PC1b	12	1	846547	2 607 010 908 ⁱ

i = 03.2025

3 részes fűrészmarkolat készlet



TERMÉKTULAJDONSÁGOK	MEGRENDELÉSI INFORMÁCIÓK				
Szett tartalma	Csm. mód	Kisz. egys.	Csomagolási egység	Vonalkód 3 165 140...	Rendelési szám
Táskafűrész Fűrészfogantyú S 922 EF és S 922 VF szablyafűrészlappal					
Fűrészmarkolat S 922 EF Flexible for Metal S 922 VF Flexible for Wood and Metal	PC1a	1	12	633758	2 608 000 495

Fűrészlapok a Bosch PFZ 500 E multifűrészhez



M-szár

Fűrészlapok - Top for Wood, Bosch PFZ 500 E multifűrészhez

Éles, gyors, hatékony

top Wood

TERMÉKTULAJDONSÁGOK					MEGRENDÉSI INFORMÁCIÓK				
Fogosztás [mm]	Fogosztás [TPI]	Méreték, HxSzxV, mm	Fűrészlap anyagának rövidítése	Max. vágásmélység [mm]	Csm. mód	Kisz. egys.	Csomagolási egység	Vonalkód 3 165 140...	Rendelési szám

M 1131 L

Szénacél, tágított, köszörült, nagyon éles fogak
Durva fa, tűzifa, élőfa, ágak, kerti munka



5	5	235 x 36 x 0,9	HCS	150	C1c	1	1	451611	2 608 650 414
---	---	----------------	-----	-----	-----	---	---	--------	---------------

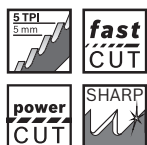

M 1142 H

HCS, köszörült
Kimondottan fában, szerkezeti fában, lemezekben és műanyagokban történő tiszta vágásokhoz optimalizált.

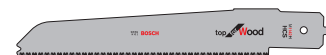

2,3	11	235 x 36 x 0,9	HCS	150	C1c	1	1	413428	2 608 650 065
-----	----	----------------	-----	-----	-----	---	---	--------	---------------

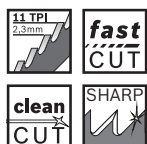

Fűrészlapok – Progressor for Wood and Metal kivitel, PFZ 500 E Bosch

Univerzális, gyors

PROGRESSOR Wood & Metal

TERMÉKTULAJDONSÁGOK				MEGRENDÉSI INFORMÁCIÓK					
Fogosztás [mm]	Fogosztás [TPI]	Méreték, HxSzxV, mm	Max. vágásmélység [mm]	Csm. mód	Kisz. egys.	Csomagolási egység	Vonalkód 3 165 140...	Rendelési szám	

M 3456 XF

BIM, tágított fogazású, mart
Fémet/szeget tartalmazó fa, fa-/forgácslemezek (10-150 mm), lemezek, csövek, profilok (5-18 mm), műanyagok: csövek, profilok (Ø10-150 mm)



2,2-4,6	6-12	235 x 36 x 0,9	150	C1c	1	1	413435	2 608 656 931
---------	------	----------------	-----	-----	---	---	--------	---------------

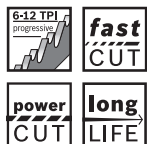

Fűrészlapok – Flexible for Metal kivitel, PFZ 500 E Bosch

Rugalmas, törésálló

flexible 

TERMÉKTULAJDONSÁGOK					MEGRENDÉLÉSI INFORMÁCIÓK				
Fogosztás [mm]	Fogosztás [TPI]	Méreték, HxSzxV, mm	Fűrészlap anyagának rövidítése	Max. vágásmélység [mm]	Csm. mód	Kisz. egys.	Csomagolási egység	Vonalkód 3 165 140...	Rendelési szám



M 1122 EF

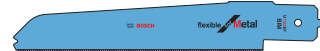

BIM, tágitott fogazású, mart
Lemezek (1,5-10 mm), zárt és nyitott profilok/csövek (<150 mm)

1,4	18	235 x 36 x 0,9	BIM	150	C1c	1	1	413442	2 608 656 932
-----	----	----------------	-----	-----	-----	---	---	--------	---------------

Fűrészlap készlet PFZ 500 E Bosch multifűrészhez

TERMÉKTULAJDONSÁGOK				MEGRENDÉLÉSI INFORMÁCIÓK					
Szett tartalma				Csm. mód	Kisz. egys.	Csomagolási egység	Vonalkód 3 165 140...	Rendelési szám	

3 részes fűrészlap készlet



M 1142 H Top for Wood M 3456 XF Progressor for Wood and Metal M 1122 EF Flexible for Metal				C1c	3	1	413459	2 608 656 934	
--	--	--	--	-----	---	---	--------	---------------	--

Fűrészlapok Bosch tandem rókafarkfűrészhez

Fűrészlapkészlet Bosch tandem rókafarkfűrészhez, fához

Fához

TERMÉKTULAJDONSÁGOK		MEGRENDÉLÉSI INFORMÁCIÓK					
	2 részes szénacél fűrészlapkészlet, TF 350 M fa GFZ 14-35 A; GFZ 16-35 AC Professional	Teljes hossz, mm	Csm. mód	Kisz. egys.	Csomagolási egység	Vonalkód 3 165 140...	Rendelési szám

Bosch tandemfűrészhez való fűrészlapkészlet gázbetonhoz

Gázbetonhoz

	2 részes keményfém fűrészlapkészlet, TF 350 NHM Gázbetonhoz (Ytong, Siporex) GFZ 14-35 A; GFZ 16-35 AC Professional	Teljes hossz, mm	Csm. mód	Kisz. egys.	Csomagolási egység	Vonalkód 3 165 140...	Rendelési szám

Fűrészlapkészlet Bosch tandem rókafarkfűrészhez szigetelőanyagokhoz

Szigetelőanyagokhoz

	2 részes HCS fűrészlapkészlet, TF 350 WM szálas szigetelőanyagokhoz: kőzetgyapot (zöld), üvegyapot (sárga) GFZ 14-35 A; GFZ 16-35 AC Professional	Teljes hossz, mm	Csm. mód	Kisz. egys.	Csomagolási egység	Vonalkód 3 165 140...	Rendelési szám

Tartozékok Bosch GFS 350 E Professional illesztőfűrészhez

Illesztő fűrészlapok Bosch GFS 350 E Professional illesztőfűrészhez



- ▶ **Alkalmas** illesztő vágásra. Max. 40 mm vágási mélységig
- ▶ Finom fogazású, balra és jobbra is alkalmazható
- ▶ SDS-befogás a szerszám nélküli fűrészlapcseréhez
- ▶ Illesztő fűrészlapok szénacélból és magasan ötvözött szerszámacélból (edzett fogakkal)

TERMÉKTULAJDONSÁGOK			MEGRENDÉLÉSI INFORMÁCIÓK				
Anyag	Fogazott hossz mm	Fogosztás mm	Csm. mód	Kisz. egys.	Csomagolási egység	Vonalkód 3 165 140...	Rendelési szám
Színelő fűrészlap FS 200 AB							
Alkalmas puha- és keményfához.							
HCS	200	1,25	C1c	1	1	182669	2 608 661 200 ⁱ
Színelő fűrészlap FS 200 ABU							
Alkalmas vegyesfa szerkezeti anyagokhoz.							
HAS	200	1,25	C1c	1	1	182676	2 608 661 201 ⁱ

ⁱ = 07.2024

Daraboló fűrészlapok Bosch GFS 350 E Professional illesztőfűrészhez



- ▶ **Alkalmas** daraboló fűrészeléshez, balra és jobbra alkalmazható
- ▶ SDS-befogás a szerszám nélküli fűrészlapcseréhez
- ▶ Daraboló fűrészlapok magasan ötvözött szerszámacélból (edzett fogakkal)

Daraboló fűrészlap, FS 180 AT							
Finom, alkalmas puha- és keményfához							
HCS	145	1,25	C1c	1	1	182683	2 608 661 202 ⁱ
Daraboló fűrészlap, FS 180 DT							
durva, alkalmas puhafához és műanyagokhoz							
HCS	145	3	C1c	1	1	182706	2 608 661 204 ⁱ
Daraboló fűrészlap, FS 180 ATU							
Finom, alkalmas vegyesfa szerkezeti anyagokhoz							
HAS	145	1,25	C1c	1	1	182690	2 608 661 203 ⁱ
Daraboló fűrészlap, FS 180 DTU							
durva, alkalmas vegyesfa szerkezeti anyagokhoz és műanyagokhoz							
HAS	145	3	C1c	1	1	182713	2 608 661 205 ⁱ

ⁱ = 07.2024

Tartozékok a Bosch szalagfűrészekhez

Szalagfűrészlap GCB 18 V-LI, GCB 18V-63 Professional fűrészhez



TERMÉKTULAJDONSÁGOK			MEGRENDELÉSI INFORMÁCIÓK				
Fogosztás [mm]	Fogosztás [TPI]	Teljes hossz [mm]	Csm. mód	Kisz. egys.	Csomagolási egység	Vonalkód 3 165 140...	Rendelési szám
CB 281418 BIM szalagfűrészlap GCB 18.0 V-LI; GCB 18V-63 Professional							
1.4-1.8	14-18	733	C2a	2	1	644907	2 608 649 000
CB 2824 BIM szalagfűrészlap GCB 18.0 V-LI; GCB 18V-63 Professional							
1,1	24	733	C2a	2	1	644914	2 608 649 001



KÖRKIVÁGÓK

Minden anyaghoz

Gondoskodj szerszámaidról. Bosch professzionális tartozékok.



KÖRKIVÁGÓ POWER CHANGE PLUS RENDSZERHEZ

A teljes választék.



	Kemény anyagok EXPERT	Építőanyagok EXPERT	Fémlemez keményfém EXPERT	Progressor for Wood and Metal	Special for Sheet Metal	Diamond for HardCeramics
Oldalszám	519	526	536	531	538	540
Carbide Technology	✓	✓	✓	-	-	-
Átmérő mm	20 - 152	19 - 159	20 - 68	14 - 210	16 - 152	19 - 83
Max. vágásmélység mm	60	60	5	44	20	39
Kompatibilis központósító fűró típusok	HSS-G / HSS-Co / Keményfém	HSS-G / Keményfém	HSS-Co	HSS-G/HSS-Co	HSS-Co	AutoStart
Központósító fűrószár hossza mm	105	105	55	85	65	-









ANYAGOK

Fa	✓	✓	-	✓	-	-
Fém	✓	-	✓	✓	✓	-
Műanyag	✓	✓	-	✓	-	-
Egyéb	✓	✓	-	✓	-	✓

*Bosch EXPERT termékek vs. Bosch standard termékek

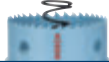
POWER CHANGE KÖRKIVÁGÓ-TARTOZÉKOK

Power Change Plus: Bosch Quick Change rendszer.

						
	Kemény anyagok	Építőanyagok	Fémlemez keményfém	Progressor for Wood and Metal	Special for Sheet Metal	Diamond for HardCeramics
	EXPERT	EXPERT	EXPERT			
Oldalszám	519	526	536	531	538	540
Központosító fúrószer hossza mm	105	105	55	85	65	-
						

POWER CHANGE PLUS ADAPTEREK

8,7 mm 2 608 594 264	✓	✓	✓	✓	✓	✓
11 mm 2 608 594 265	✓	✓	✓	✓	✓	✓
SDS plus 2 608 594 266	✓	✓	✓	✓	✓	✓

KÖZPONTOSÍTÓ FÚRÓSZÁR

Fa/Műanyag	2 608 900 528	2 608 900 528	-	2 608 594 254	-	-
Fém	2 608 900 530	-	2 608 900 503	2 608 594 255	2 608 594 257	-
Tégla	2 608 900 529	2 608 900 529	-	-	-	-
Puha csempe	2 608 900 529	2 608 900 529	-	-	-	-
Csempe	-	-	-	-	-	2 608 580 529

KÖRKIVÁGÁS TÖBBFÉLE ANYAGBAN HOSSZÚ ÉLETTARTAMMAL

EXPERT Tough Material körkivágók

KÍNÁLAT: \varnothing 20 – 152 mm

EXPERT

- 1 A Bosch Carbide Technology rendkívüli tartósságot biztosít
- 2 Finom, keményfémből készült, egyedi csiszolású fogak
- 3 Különleges nyíláskialakítás a jobb láthatóság és a magkiadás érdekében



**CARBIDE
TECHNOLOGY**

EXPERT Tough Material körkivágók

EXPERT



- ▶ Ideálisan használható akár 60 mm mély, pontos furatok vágásához, például villanszerelési vezetékek védőcsöveihez és vízvezeték-szerelők víz- és szennyvízcsöveihez; aljzatok, világításkapcsolók, csatlakozódobozok furataihoz; süllyesztett lámpák, tűzjelzők, jelenlét-érzékelők furataihoz; vagy hűtőlevegő vagy szárítólevegő csővezetékeihez.
- ▶ A legjobb választás villanszerelők és vízvezeték-szerelők számára: tartós és rendkívül sokoldalú.
- ▶ Akár 50x hosszabb élettartamot biztosít, mint a Bosch 2608580419 körkivágó kemény anyagok vágásakor.
- ▶ A Bosch Power Change Plus kulcs nélküli befogótűskével való használathoz: pontos és strapabíró.



TERMÉKTULAJDONSÁGOK		MEGRENDÉSI INFORMÁCIÓK					
Átmérő, mm	Munkahossz mm	Csm. mód	Kisz. egys.	Csomagolási egység	Vonalkód 4 059 952...	Rendelési szám	
20	60	PC1b	1	1	535654	2 608 900 419	
22	60	PC1b	1	1	535661	2 608 900 420	
25	60	PC1b	1	1	535678	2 608 900 421	
32	60	PC1b	1	1	535685	2 608 900 422	
35	60	PC1b	1	1	535692	2 608 900 423	
38	60	PC1b	1	1	535708	2 608 900 424	
40	60	PC1b	1	1	535715	2 608 900 425	
44	60	PC1b	1	1	535722	2 608 900 426	
51	60	PC1b	1	1	535739	2 608 900 427	
54	60	PC1b	1	1	535746	2 608 900 428	
60	60	PC1b	1	1	535753	2 608 900 429	
64	60	PC1b	1	1	535760	2 608 900 430	
65	60	PC1b	1	1	535777	2 608 900 431	
67	60	PC1b	1	1	535784	2 608 900 432	
68	60	PC1b	1	1	535791	2 608 900 433	
70	60	PC1b	1	1	535807	2 608 900 434	
73	60	PC1b	1	1	535814	2 608 900 435	
76	60	PC1b	1	1	535821	2 608 900 436	
80	60	PC1b	1	1	535838	2 608 900 437	
83	60	PC1b	1	1	535845	2 608 900 438	
102	60	PC1b	1	1	535852	2 608 900 439	
105	60	PC1b	1	1	535869	2 608 900 440	
111	60	PC1b	1	1	535876	2 608 900 441	
114	60	PC1b	1	1	535883	2 608 900 442	
127	60	PC1b	1	1	535890	2 608 900 443	
152	60	C1a	1	1	535906	2 608 900 444	

EXPERT Tough Material körkivágó kezdőcsomagok

EXPERT



- ▶ Ideal for cutting neat holes up to 60 mm in depth, for example for tubing for electricians' wires and plumbers' fresh & waste water pipes; holes for sockets, light switch, junction boxes; holes for recessed lighting, fire alarms, presence detectors; or for ducting for cool-air or drying air.
- ▶ A legjobb választás villanyszerelők és vízvezeték-szerelők számára: tartós és rendkívül sokoldalú.
- ▶ Hosszú élettartamú körkivágó és szupergyors befogótüske.
- ▶ A Bosch Power Change Plus kulcs nélküli befogótüskével való használathoz: pontos és strapabíró.



TERMÉKTULAJDONSÁGOK		MEGRENDÉSI INFORMÁCIÓK				
Átmérő, mm	Munkahossz mm	Csm. mód	Kisz. egys.	Csomagolási egység	Vonalkód 4 059 952...	Rendelési szám
benne 1 db Power Change Plus Hex 11 mm, 1 db HSS-G 105 mm-es központozó fúrószár, 1 db 14–30 mm adapteranya , 1 db 32–210 mm adapteranya						
51	60	PC1b	1	1	535951	2 608 900 449
68	60	PC1b	1	1	535968	2 608 900 450

EXPERT Tough Material körkivágókészletek

EXPERT



- ▶ Ideálisan használható akár 60 mm mély, pontos furatok vágásához, például villanszerelési vezetékek védőcsöveihez és vízvezeték-szerelők víz- és szennyvízcsöveihez; aljzatok, világításkapcsoló, csatlakozódoboz furatokhoz; süllyesztett lámpák, tűzjelzők, jelenlét-érzékelők furataihoz; vagy hűtőlevegő vagy szárítólevegő csövezetékeihez.
- ▶ A legjobb választás villanszerelők és vízvezeték-szerelők számára: tartós és rendkívül sokoldalú.
- ▶ Akár 50x hosszabb élettartamot biztosít, mint a Bosch 2608580408 körkivágó kemény anyagok vágásakor.
- ▶ A Bosch Power Change Plus kulcs nélküli befogótüskével való használathoz: pontos és strapabíró.



TERMÉKTULAJDONSÁGOK		MEGRENDÉSI INFORMÁCIÓK					
Átmérő, mm	Munkahossz mm	Csm. mód	Kisz. egys.	Csomagolási egység	Vonalkód 4 059 952...	Rendelési szám	
9 részes univerzális készlet, Tough Material							
6 db körkivágó, benne 1 db Power Change Plus Hex 11 mm, 1 db HSS-G 105 mm-es központosító fűrészár, 1 db keményfém 105 mm-es központosító fűrészár							
22	60	M0a	6	1	535913	2 608 900 445	
25							
35							
51							
60							
68	60	M0a	6	1	535920	2 608 900 446	
22							
25							
35							
40							
51	60	M0a	11	1	535937	2 608 900 447	
22							
25							
32							
35							
40	60	M0a	11	1	535944	2 608 900 448	
44							
51							
60							
68							
76							

EXPERT Power Change Plus körkivágó rendszerhez való adapterek fúrószárral, HSS-G Drill 7,15 x 105 mm

EXPERT



- ▶ Ideálisan használhatók körkivágók gyors és hatékony cseréjéhez, például különböző átmérőjű furatok vágásához fürdőszobai munkáknál; központosító furatok körkivágó nélküli fúrásához is használhatók anélkül, hogy a befogótüskét el kellene távolítani.
- ▶ A legjobb választás mesteremberek számára: gyors és hatékony.
- ▶ Akár 5x gyorsabb, mint a Bosch 2609390034 Adapter.
- ▶ A Bosch Power Change Plus kulcs nélküli befogótüskével való használathoz: pontos és strapabíró.

TERMÉKTULAJDONSÁGOK		MEGRENDÉSI INFORMÁCIÓK					
Átmérő, mm	Teljes hossz, mm	Csm. mód	Kisz. egys.	Csomagolási egység	Vonalkód 4 059 952...	Rendelési szám	
7,15	105	PC1b	2	1	536736	2 608 900 527	

EXPERT Power Change Plus körkivágó rendszerhez való adapterek fúrószárral, TCT-Drill 8,5 x 105 mm

EXPERT

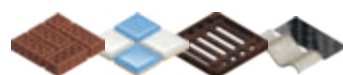

- ▶ Ideálisan használhatók körkivágók gyors és hatékony cseréjéhez, például különböző átmérőjű furatok vágásához fürdőszobai munkáknál; központosító furatok körkivágó nélküli fúrásához is használhatók anélkül, hogy a befogótüskét el kellene távolítani.
- ▶ A legjobb választás mesteremberek számára: gyors és hatékony.
- ▶ Akár 5x gyorsabb, mint a Bosch 2609390034 adapter.
- ▶ A Bosch Power Change Plus kulcs nélküli befogótüskével való használathoz: pontos és strapabíró.

TERMÉKTULAJDONSÁGOK		MEGRENDÉSI INFORMÁCIÓK					
Átmérő, mm	Teljes hossz, mm	Csm. mód	Kisz. egys.	Csomagolási egység	Vonalkód 4 059 952...	Rendelési szám	
8,5	105	PC1b	2	1	536729	2 608 900 526	

PC Plus központosító fúró, 7/16" 11 mm hatlapfejű befogószárral, valamint kőzetfúrószerű, 8,5 x 105 mm

EXPERT Power Change Plus központosító fúrószerű, HSS-G 7,15 x 105 mm

EXPERT

- ▶ Ideal for changing hole saws quickly and efficiently, for example when cutting different diameter holes during bathroom fitting; can also be used to drill pilot holes without a hole saw, without removing the arbour.
- ▶ A legjobb választás mesteremberek számára: gyors és hatékony.
- ▶ Quick Change rendszer a nagyobb hatékonyság érdekében.
- ▶ A Bosch Power Change Plus kulcs nélküli befogótűskével való használathoz: pontos és strapabíró.



TERMÉKTULAJDONSÁGOK		MEGRENDÉSI INFORMÁCIÓK					
Átmérő, mm	Teljes hossz, mm	Csm. mód	Kisz. egys.	Csomagolási egység	Vonalkód 4 059 952...	Rendelési szám	
Plus HSS-G központosító fúrószerű acélhoz, műanyaghoz, fához és gipszkartonhoz	7,15	105	PC1b	1	5	536743	2 608 900 528

EXPERT Power Change Plus központosító fúrószerű, TCT, 8,5 x 105 mm

EXPERT

- ▶ Ideálisan használhatók körkivágók gyors és hatékony cseréjéhez, például különböző átmérőjű furatok vágásához fürdőszobai munkáknál; központosító furatok körkivágó nélküli fúrásához is használhatók anélkül, hogy a befogótűskét el kellene távolítani.
- ▶ A legjobb választás mesteremberek számára: gyors és hatékony.
- ▶ Quick Change rendszer a nagyobb hatékonyság érdekében.
- ▶ A Bosch Power Change Plus kulcs nélküli befogótűskével való használathoz: pontos és strapabíró.



TERMÉKTULAJDONSÁGOK		MEGRENDÉSI INFORMÁCIÓK					
Átmérő, mm	Teljes hossz, mm	Csm. mód	Kisz. egys.	Csomagolási egység	Vonalkód 4 059 952...	Rendelési szám	
Pilot drill Plus TCT téglahez és csempéhez	8,5	105	PC1b	1	5	536750	2 608 900 529

EXPERT Power Change Plus központosító fúrószer, HSS-Co, 7,15 x 105 mm

EXPERT



- ▶ Ideálisan használhatók körkivágók gyors és hatékony cseréjéhez, például különböző átmérőjű furatok vágásához fürdőszobai munkáknál; központosító furatok körkivágó nélküli fúrásához is használhatók anélkül, hogy a befogótüskét el kellene távolítani.
- ▶ A legjobb választás mesteremberek számára: gyors és hatékony.
- ▶ Quick Change rendszer a nagyobb hatékonyság érdekében.
- ▶ A Bosch Power Change Plus kulcs nélküli befogótüskével való használathoz: pontos és strapabíró.



TERMÉKTULAJDONSÁGOK	MEGRENDELÉSI INFORMÁCIÓK				
	Csm. mód	Kisz. egys.	Csomagolási egység	Vonalkód 4 059 952...	Rendelési szám
Plus HSS-Co központosító fúrószer acélhoz, rozsdamentes acélhoz és FRP anyaghoz	PC1b	1	5	536767	2 608 900 530

LYUKAK KÉSZÍTÉSE TÉGLÁBA ÉS FORGÁCSLAPBA **HOSSZÚ** **ÉLETTARTAMMAL**

EXPERT Construction Material körkivágók

KÍNÁLAT: \varnothing 19 – 159 mm

EXPERT

- 1 A Bosch Carbide Technology rendkívüli tartósságot biztosít
- 2 Finom, keményfémből készült, egyedi csiszolású fogak
- 3 Hatékony forgácseltávolítás nagy nyílásokon



EXPERT Construction Material körkivágók

EXPERT



- ▶ Ideal for cutting neat holes up to 60 mm in depth, for example for tubing for electricians' wires and plumbers' fresh & waste water pipes; holes for sockets, light switches, junction boxes; holes for recessed lighting, fire alarms, presence detectors; or for ducting for cool-air or drying air.
- ▶ A legjobb választás villanyszerelők és vízvezeték-szerelők számára: tartós és rendkívül sokoldalú.
- ▶ Akár 50x hosszabb élettartamot biztosít, mint a Bosch 2609256D05 körkivágó kemény anyagok vágásakor.
- ▶ A Bosch Power Change Plus kulcs nélküli befogótüskével való használathoz: pontos és strapabíró.



TERMÉKTULAJDONSÁGOK		MEGRENDÉSI INFORMÁCIÓK				
Átmérő, mm	Munkahossz mm	Csm. mód	Kisz. egys.	Csomagolási egység	Vonalkód 4 059 952...	Rendelési szám
19	60	PC1b	1	1	535975	2 608 900 451
20	60	PC1b	1	1	535982	2 608 900 452
22	60	PC1b	1	1	535999	2 608 900 453
25	60	PC1b	1	1	536002	2 608 900 454
30	60	PC1b	1	1	536019	2 608 900 455
32	60	PC1b	1	1	536026	2 608 900 456
35	60	PC1b	1	1	536033	2 608 900 457
38	60	PC1b	1	1	536040	2 608 900 458
40	60	PC1b	1	1	536057	2 608 900 459
41	60	PC1b	1	1	536064	2 608 900 460
44	60	PC1b	1	1	536071	2 608 900 461
48	60	PC1b	1	1	536088	2 608 900 462
51	60	PC1b	1	1	536095	2 608 900 463
54	60	PC1b	1	1	536101	2 608 900 464
57	60	PC1b	1	1	536118	2 608 900 465
60	60	PC1b	1	1	536125	2 608 900 466
64	60	PC1b	1	1	536132	2 608 900 467
65	60	PC1b	1	1	536149	2 608 900 468
67	60	PC1b	1	1	536156	2 608 900 469
68	60	PC1b	1	1	536163	2 608 900 470
70	60	PC1b	1	1	536170	2 608 900 471
73	60	PC1b	1	1	536187	2 608 900 472
76	60	PC1b	1	1	536194	2 608 900 473
79	60	PC1b	1	1	536200	2 608 900 474
80	60	PC1b	1	1	536217	2 608 900 475
83	60	PC1b	1	1	536224	2 608 900 476
86	60	PC1b	1	1	536231	2 608 900 477
92	60	PC1b	1	1	536248	2 608 900 478
98	60	PC1b	1	1	536255	2 608 900 479
102	60	PC1b	1	1	536262	2 608 900 480
105	60	PC1b	1	1	536279	2 608 900 481
111	60	PC1b	1	1	536286	2 608 900 482
114	60	PC1b	1	1	536293	2 608 900 483
121	60	PC1b	1	1	536309	2 608 900 484
127	60	PC1b	1	1	536316	2 608 900 485
140	60	C1a	1	1	536323	2 608 900 486
152	60	C1a	1	1	536330	2 608 900 487
159	60	C1a	1	1	536347	2 608 900 488

EXPERT Construction Material körkivágókészletek

EXPERT



- ▶ Ideal for cutting neat holes up to 60 mm in depth, for example for tubing for electricians' wires and plumbers' fresh & waste water pipes; holes for sockets, light switch, junction boxes; holes for recessed lighting, fire alarms, presence detectors; or for ducting for cool-air or drying air.
- ▶ A legjobb választás villanyszerelők és vízvezeték-szerelők számára: long lasting and highly versatile.
- ▶ Akár 50x hosszabb élettartamot biztosít, mint a Bosch 2609256D05 körkivágó kemény anyagok vágásakor.
- ▶ A Bosch Power Change Plus kulcs nélküli befogótüskével való használathoz: pontos és strapabíró.



TERMÉKTULAJDONSÁGOK		MEGRENDÉSI INFORMÁCIÓK					
Átmérő, mm	Munkahossz mm	Csm. mód	Kisz. egys.	Csomagolási egység	Vonalkód 4 059 952...	Rendelési szám	
15 részes univerzális készlet építőanyagokhoz							
11 db körkivágó, benne 1 db Power Change Plus Hex 11 mm, 1 db HSS-Co 105 mm-es központosító fúrószerű, 1 db keményfém 105 mm-es központosító fúrószerű, 1 db 150 x 8 mm méretű lapos fúrószerű							
20	60	P1k	11	1	536354	2 608 900 489	
22							
25							
32							
35							
40							
44							
51							
60							
68							
76							
10 részes univerzális készlet építőanyagokhoz							
6 db körkivágó, benne 1 db Power Change Plus Hex 11 mm, 1 db HSS-Co 105 mm-es központosító fúrószerű, 1 db keményfém 105 mm-es központosító fúrószerű, 1 db 150 x 8 mm méretű lapos fúrószerű							
20	60	P1k	6	1	536361	2 608 900 490	
25							
32							
38							
51							
64							

EXPERT Power Change Plus körkivágó rendszerhez való adapterek fúrószárral, HSS-G Drill 7,15 x 105 mm

EXPERT



- ▶ Ideálisan használhatók körkivágók gyors és hatékony cseréjéhez, például különböző átmérőjű furatok vágásához fürdőszobai munkáknál; központosító furatok körkivágó nélküli fúrásához is használhatók anélkül, hogy a befogótüskét el kellene távolítani.
- ▶ A legjobb választás mesteremberek számára: gyors és hatékony.
- ▶ Akár 5x gyorsabb, mint a Bosch 2609390034 Adapter.
- ▶ A Bosch Power Change Plus kulcs nélküli befogótüskével való használathoz: pontos és strapabíró.

TERMÉKTULAJDONSÁGOK		MEGREDELÉSI INFORMÁCIÓK					
Átmérő, mm	Teljes hossz, mm	Csm. mód	Kisz. egys.	Csomagolási egység	Vonalkód 4 059 952...	Rendelési szám	
7,15	105	PC1b	2	1	536736	2 608 900 527	

EXPERT Power Change Plus körkivágó rendszerhez való adapterek fúrószárral, TCT-Drill 8,5 x 105 mm

EXPERT

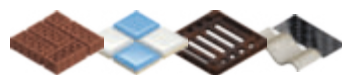

- ▶ Ideálisan használhatók körkivágók gyors és hatékony cseréjéhez, például különböző átmérőjű furatok vágásához fürdőszobai munkáknál; központosító furatok körkivágó nélküli fúrásához is használhatók anélkül, hogy a befogótüskét el kellene távolítani.
- ▶ A legjobb választás mesteremberek számára: gyors és hatékony.
- ▶ Akár 5x gyorsabb, mint a Bosch 2609390034 adapter.
- ▶ A Bosch Power Change Plus kulcs nélküli befogótüskével való használathoz: pontos és strapabíró.

TERMÉKTULAJDONSÁGOK		MEGREDELÉSI INFORMÁCIÓK					
Átmérő, mm	Teljes hossz, mm	Csm. mód	Kisz. egys.	Csomagolási egység	Vonalkód 4 059 952...	Rendelési szám	
8,5	105	PC1b	2	1	536729	2 608 900 526	

PC Plus központosító fúró, 7/16" 11 mm hatlapfejű befogószárral, valamint kőzetfúrószerű, 8,5 x 105 mm

EXPERT Power Change Plus központosító fúrószerű, HSS-G 7,15 x 105 mm

EXPERT

- ▶ Ideal for changing hole saws quickly and efficiently, for example when cutting different diameter holes during bathroom fitting; can also be used to drill pilot holes without a hole saw, without removing the arbour.
- ▶ A legjobb választás mesteremberek számára: gyors és hatékony.
- ▶ Quick Change rendszer a nagyobb hatékonyság érdekében.
- ▶ A Bosch Power Change Plus kulcs nélküli befogótűskével való használathoz: pontos és strapabíró.



TERMÉKTULAJDONSÁGOK		MEGRENDÉSI INFORMÁCIÓK					
Átmérő, mm	Teljes hossz, mm	Csm. mód	Kisz. egys.	Csomagolási egység	Vonalkód 4 059 952...	Rendelési szám	
Plus HSS-G központosító fúrószerű acélhoz, műanyaghoz, fához és gipszkartonhoz	7,15	105	PC1b	1	5	536743	2 608 900 528

EXPERT Power Change Plus központosító fúrószerű, TCT, 8,5 x 105 mm

EXPERT

- ▶ Ideálisan használhatók körkivágók gyors és hatékony cseréjéhez, például különböző átmérőjű furatok vágásához fürdőszobai munkáknál; központosító furatok körkivágó nélküli fúrásához is használhatók anélkül, hogy a befogótűskét el kellene távolítani.
- ▶ A legjobb választás mesteremberek számára: gyors és hatékony.
- ▶ Quick Change rendszer a nagyobb hatékonyság érdekében.
- ▶ A Bosch Power Change Plus kulcs nélküli befogótűskével való használathoz: pontos és strapabíró.



TERMÉKTULAJDONSÁGOK		MEGRENDÉSI INFORMÁCIÓK					
Átmérő, mm	Teljes hossz, mm	Csm. mód	Kisz. egys.	Csomagolási egység	Vonalkód 4 059 952...	Rendelési szám	
Pilot drill Plus TCT téglahez és csempéhez	8,5	105	PC1b	1	5	536750	2 608 900 529

EXPERT Power Change Plus központosító fúrószár, HSS-Co, 7,15 x 105 mm

EXPERT



- ▶ Ideálisan használhatók körkivágók gyors és hatékony cseréjéhez, például különböző átmérőjű furatok vágásához fürdőszobai munkáknál; központosító furatok körkivágó nélküli fúrásához is használhatók anélkül, hogy a befogótüskét el kellene távolítani.
- ▶ A legjobb választás mesteremberek számára: gyors és hatékony.
- ▶ Quick Change rendszer a nagyobb hatékonyság érdekében.
- ▶ A Bosch Power Change Plus kulcs nélküli befogótüskével való használathoz: pontos és strapabíró.



TERMÉKTULAJDONSÁGOK	MEGRENDÉLÉSI INFORMÁCIÓK				
Plus HSS-Co központosító fúrószár acélhoz, rozsdamentes acélhoz és FRP anyaghoz	Csm. mód	Kisz. egys.	Csomagolási egység	Vonalkód 4 059 952...	Rendelési szám
	PC1b	1	5	536767	2 608 900 530

Üres műanyag koffer körkivágóhoz

TERMÉKTULAJDONSÁGOK	MEGRENDÉLÉSI INFORMÁCIÓK					
Üres körkivágó koffer egyéni felszereléshez PC körkivágóhoz < 65 mm vágási mélységig	Munkahossz mm	Csm. mód	Kisz. egys.	Csomagolási egység	Vonalkód 3 165 140...	Rendelési szám
	60	P2k	1	1	704670	2 608 580 884



Körkivágó, Progressor for Wood and Metal

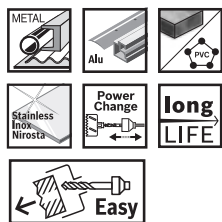

► A vágási minőség a helyes fordulatszámtól és a hűtéstől függ (lásd a kezelési útmutatót).

TERMÉKTULAJDONSÁGOK		MEGRENDELÉSI INFORMÁCIÓK				
Átmérő, mm	Munkahossz mm	Csm. mód	Kisz. egys.	Csomagolási egység	Vonalkód 3 165 140...	Rendelési szám
A bimetall Progressor körkivágó 2x hosszabb élettartamú, mint elődje						
14	44	PC1b	1	1	949644	2 608 594 195
16	44	PC1b	1	1	949651	2 608 594 196
17	44	PC1b	1	1	949668	2 608 594 197
19	44	PC1b	1	1	949675	2 608 594 198
20	44	PC1b	1	1	949682	2 608 594 199
21	44	PC1b	1	1	949699	2 608 594 200
22	44	PC1b	1	1	949705	2 608 594 201
24	44	PC1b	1	1	949712	2 608 594 202
25	44	PC1b	1	1	949729	2 608 594 203
27	44	PC1b	1	1	949736	2 608 594 204
29	44	PC1b	1	1	949743	2 608 594 205
30	44	PC1b	1	1	949750	2 608 594 206
32	44	PC1b	1	1	949767	2 608 594 207
33	44	PC1b	1	1	949774	2 608 594 208
35	44	PC1b	1	1	949781	2 608 594 209
37	44	PC1b	1	1	949798	2 608 594 210
38	44	PC1b	1	1	949804	2 608 594 211
40	44	PC1b	1	1	949811	2 608 594 212
41	44	PC1b	1	1	949828	2 608 594 213
43	44	PC1b	1	1	949835	2 608 594 214
44	44	PC1b	1	1	949842	2 608 594 215
46	44	PC1b	1	1	949859	2 608 594 216
48	44	PC1b	1	1	949866	2 608 594 217
51	44	PC1b	1	1	949873	2 608 594 218
52	44	PC1b	1	1	949880	2 608 594 219
54	44	PC1b	1	1	949897	2 608 594 220
56	44	PC1b	1	1	949903	2 608 594 221
57	44	PC1b	1	1	949910	2 608 594 222
59	44	PC1b	1	1	949927	2 608 594 223
60	44	PC1b	1	1	949934	2 608 594 224
64	44	PC1b	1	1	949941	2 608 594 225
65	44	PC1b	1	1	949958	2 608 594 226
67	44	PC1b	1	1	949965	2 608 594 227
70	44	PC1b	1	1	949989	2 608 594 229
73	44	PC1b	1	1	949996	2 608 594 230
76	44	PC1b	1	1	950008	2 608 594 231
79	44	PC1b	1	1	950015	2 608 594 232
83	44	PC1b	1	1	950022	2 608 594 233
86	44	PC1b	1	1	950039	2 608 594 234
89	44	PC1b	1	1	950046	2 608 594 235
92	44	PC1b	1	1	950053	2 608 594 236
98	44	PC1b	1	1	950077	2 608 594 238
102	44	PC1b	1	1	950084	2 608 594 239
105	44	PC1b	1	1	950091	2 608 594 240
108	44	PC1b	1	1	950107	2 608 594 241
111	44	PC1b	1	1	950114	2 608 594 242
114	44	PC1b	1	1	950121	2 608 594 243
121	44	C1b	1	1	950138	2 608 594 244
127	44	C1b	1	1	950145	2 608 594 245
133	44	C1b	1	1	950152	2 608 594 246
140	44	C1b	1	1	950169	2 608 594 247
152	44	C1b	1	1	950176	2 608 594 248
168	44	C1b	1	1	950183	2 608 594 249



Körkivágó, Progressor for Wood and Metal

TERMÉKTULAJDONSÁGOK		MEGRENDELÉSI INFORMÁCIÓK				
Átmérő, mm	Munkahossz mm	Csm. mód	Kisz. egys.	Csomagolási egység	Vonalkód 3 165 140...	Rendelési szám
177	44	C1b	1	1	950190	2 608 594 250
210	44	C1b	1	1	950206	2 608 594 251
A bimetall Progressor körkivágó 2x hosszabb élettartamú, mint elődje						
95	44	PC1b	1	1	950060	2 608 594 237

Progressor for Wood and Metal kezdőcsomagok

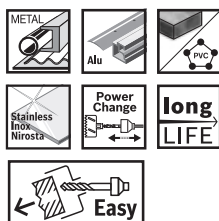

A Starter Kit bármilyen szabványos körkivágót kulcs nélküli Power-Change Plus rendszerűvé alakít

51	44	PC1b	1	1	985277	2 608 594 299
68	44	PC1b	1	1	985291	2 608 594 301



Progressor for Wood and Metal körkivágókészletek

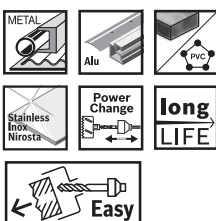

9 részes készlet villanszerelőknek, Progressor for Wood and Metal

6 körkivágó, 1 Power-Change Plus hatszögletű adapter 11 mm, 2 HSS központozító fúrósár

22	44	P1k	6	1	949569	2 608 594 187
29						
35						
44						
51						
64						
22	44	P1k	6	1	949576	2 608 594 188
29						
35						
44						
51						
65						



Progressor for Wood and Metal körkivágókészletek



TERMÉKTULAJDONSÁGOK		MEGREDELÉSI INFORMÁCIÓK				
Átmérő, mm	Munkahossz mm	Csm. mód	Kisz. egys.	Csomagolási egység	Vonalkód 3 165 140...	Rendelési szám
9 részes készlet villanszerelőknék, Progressor for Wood and Metal						
6 körkivágó, 1 Power-Change Plus hatszögletű adapter 11 mm, 2 HSS központosító fúrószerű						
19	44	P1k	6	1	949590	2 608 594 190
25						
38						
44						
68						
83						



9 részes készlet villanszerelőknék, Progressor for Wood and Metal						
6 körkivágó, 1 Power-Change Plus hatszögletű adapter 11 mm, 2 HSS központosító fúrószerű						
19	44	P1k	6	1	949606	2 608 594 191
25						
30						
35						
40						
68						



14 részes univerzális készlet, Progressor for Wood and Metal						
11 körkivágó, 1 Power-Change Plus hatszögletű adapter 11 mm, 2 HSS központosító fúrószerű						
20	44	P1k	11	1	949620	2 608 594 193
22						
25						
32						
35						
40						
44						
51						
60						
68						
76						



Progressor for Wood and Metal körkivágókészletek

TERMÉKTULAJDONSÁGOK		MEGRENDELÉSI INFORMÁCIÓK				
Átmérő, mm	Munkahossz mm	Csm. mód	Kisz. egys.	Csomagolási egység	Vonalkód 3 165 140...	Rendelési szám
Üres körkivágó koffer egyéni felszereléshez						
PC körkivágóhoz < 45 mm vágási mélységig						
-	40	P2k	1	1	704663	2 608 580 883

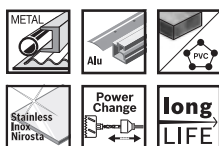

9 részes szaniter körkivágó készlet, Progressor
6 körkivágó, 1 Power Change adapter, 2 HSS-G központósító fűrő

20	-	P1k	6	1	279901	2 608 584 670
25						
32						
38						
51						
64						

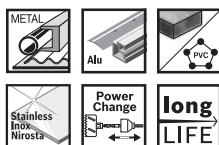

14 részes körkivágó készlet, Progressor
11 körkivágó, 1 Power Change adapter, 2 HSS-G központósító fűrő

19	-	P1k	11	1	279871	2 608 584 667
22						
25						
29						
35						
38						
44						
51						
57						
64						
76						

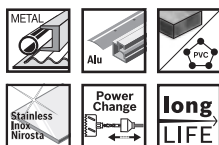



9 részes villanszerelő körkivágó készlet, Progressor
6 körkivágó, 1 Power Change adapter, 2 HSS-G központósító fűrő

22	-	P2k	6	1	262620	2 608 584 666
29						
35						
44						
51						
64						



Progressor for Wood and Metal körkivágó tartozékok

- ▶ Power Change adapter a központosító fúró és a körkivágó csak egy kattintással történő gyors és biztonságos rögzítéséhez
- ▶ A gyors fúrómag-eltávolításhoz: kioldás, peremre állítás és kinyomás

TERMÉKTULAJDONSÁGOK		MEGRENDÉLÉSI INFORMÁCIÓK					
Átmérő, mm	Teljes hossz, mm	Csm. mód	Kisz. egys.	Csomagolási egység	Vonalkód 3 165 140...	Rendelési szám	
	8,7 mm-es PC Plus központosító túske, 3/8", HSS-G 7,15x85 mm-es fúrószárral						
7,15	85	PC1a	2	1	950220	2 608 594 253	
	HSS-G központosító fúrószár fémhez, műanyaghoz, fához és gipszkartonhoz						
7,15	85	PC1a	1	5	950237	2 608 594 254	
	HSS-Co központosító fúrószár fémhez, rozsdamentes acélhoz és FRP anyaghoz						
7,15	85	PC1a	1	5	950244	2 608 594 255	

KÖRKIVÁGÁS ROZSDAMENTES ACÉLBAN HOSSZÚ ÉLETTARTAMMAL

EXPERT Sheet Metal körkivágók

KÍNÁLAT: Ø 20 – 68 mm

EXPERT

- 1 A Bosch Carbide Technology rendkívüli tartósságot biztosít
- 2 Finom, keményfémből készült, egyedi csiszolású fogak
- 3 Egyetlen fémdarabból készül, így kiváló stabilitást biztosít



CARBIDE TECHNOLOGY

EXPERT Sheet Metal körkivágók Power Change Plus rendszerekhez

EXPERT

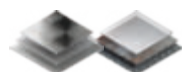

- ▶ Ideálisan használhatók akár 5 mm mély, pontos furatok vágásához, például villanszerelési vezetékek védőcsöveihez és vízvezeték-szerelési víz- és szennyvízcsövekhez; továbbá aljzatok, világításkapcsolók és csatlakozódobozok furataihoz.
- ▶ A legjobb választás fémmegmunkálást végzők számára: tartós és pontos.
- ▶ Akár 50x hosszabb élettartamot biztosít, mint a Bosch 2608580408 körkivágó kemény anyagok vágásakor.
- ▶ A Bosch Power Change Plus kulcs nélküli befogótűskével való használathoz: pontos és strapabíró.

CARBIDE TECHNOLOGY UP TO 50x LONG LIFE

TERMÉKTULAJDONSÁGOK

MEGRENDÉSI INFORMÁCIÓK

Átmérő, mm	Munkahossz mm	Csm. mód	Kisz. egys.	Csomagolási egység	Vonalkód 4 059 952...	Rendelési szám
20	5	PC1a	1	1	536378	2 608 900 491
21	5	PC1a	1	1	536385	2 608 900 492

EXPERT Sheet Metal körkivágók Power Change Plus rendszerekhez

EXPERT

TERMÉKTULAJDONSÁGOK		MEGRENDÉLÉSI INFORMÁCIÓK					
Átmérő, mm	Munkahossz mm	Csm. mód	Kisz. egys.	Csomagolási egység	Vonalkód 4 059 952...	Rendelési szám	
22	5	PC1a	1	1	536392	2 608 900 493	
25	5	PC1a	1	1	536408	2 608 900 494	
27	5	PC1a	1	1	536415	2 608 900 495	
30	5	PC1a	1	1	536422	2 608 900 496	
32	5	PC1a	1	1	536439	2 608 900 497	
35	5	PC1a	1	1	536446	2 608 900 498	
40	5	PC1a	1	1	536453	2 608 900 499	
51	5	PC1a	1	1	536460	2 608 900 500	
68	5	PC1a	1	1	536477	2 608 900 501	

EXPERT Sheet Metal körkivágókészletek

EXPERT

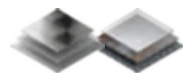

- ▶ Ideálisan használhatók akár 5 mm mély, pontos furatok kivágásához, például villanszerelési vezetékek védőcsöveihez és vízvezeték-szerelési víz- és szennyvízcsövekhez; továbbá aljzatok, világításkapcsolók és csatlakozódobozok furataihoz.
- ▶ Best for metalworkers: long lasting and precise.
- ▶ Akár 50x hosszabb élettartamot biztosít, mint a Bosch 2608580408 körkivágó kemény anyagok vágásakor.
- ▶ A Bosch Power Change Plus kulcs nélküli befogótűskével való használathoz: pontos és strapabíró.



TERMÉKTULAJDONSÁGOK		MEGRENDÉLÉSI INFORMÁCIÓK					
Átmérő, mm	Munkahossz mm	Csm. mód	Kisz. egys.	Csomagolási egység	Vonalkód 4 059 952...	Rendelési szám	
6 részes fémlémez-körkivágó készlet 3 db körkivágó, benne 1 db Power Change Plus Hex 11 mm, 2 db HSS-Co központozó fúrószár kivető rugóval							
22	5	P1k	3	1	536484	2 608 900 502	
25							
32							

EXPERT Power Change Plus Sheet Metal központosító fúrósárak

EXPERT



- ▶ Ideal for changing hole saws quickly and efficiently, for example when cutting different diameter holes during bathroom fitting; can also be used to drill pilot holes without a hole saw, without removing the arbour.
- ▶ Best for tradesmen: fast and efficient.
- ▶ Quick Change rendszer a nagyobb hatékonyság érdekében.
- ▶ A Bosch Power Change Plus kulcs nélküli befogótüskével való használathoz: pontos és strapabíró.

TERMÉKTULAJDONSÁGOK		MEGRENDÉSI INFORMÁCIÓK					
Átmérő, mm	Teljes hossz, mm	Csm. mód	Kisz. egys.	Csomagolási egység	Vonalkód 4 059 952...	Rendelési szám	
HSS-Co központosító fúrósár fémhez és rozsdamentes acélhoz	6	55	PC1b	1	5	536491	2 608 900 503

Special for Sheet Metal körkivágók

special for **SheetMetal**

- ▶ A vágási minőség a helyes fordulatszámtól és a hűtéstől függ (lásd a kezelési útmutatót).
- ▶ A 16-22 mm átmérő kidobórugó nélkül értendő

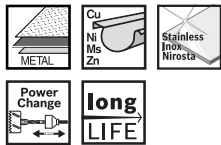

TERMÉKTULAJDONSÁGOK		MEGRENDÉSI INFORMÁCIÓK					
Átmérő, mm	Munkahossz mm	Csm. mód	Kisz. egys.	Csomagolási egység	Vonalkód 3 165 140...	Rendelési szám	
16	20	PC1b	1	1	375993	2 608 584 778	
17	20	PC1b	1	1	376006	2 608 584 779	
19	20	PC1b	1	1	376013	2 608 584 780	
20	20	PC1b	1	1	376020	2 608 584 781	
21	20	PC1b	1	1	376037	2 608 584 782	
22	20	PC1b	1	1	376044	2 608 584 783	
25	20	PC1b	1	1	376051	2 608 584 784	
27	20	PC1b	1	1	376068	2 608 584 785	
29	20	PC1b	1	1	376075	2 608 584 786	
30	20	PC1b	1	1	376082	2 608 584 787	
32	20	PC1b	1	1	376099	2 608 584 788	
33	20	PC1b	1	1	376105	2 608 584 789	
35	20	PC1b	1	1	376112	2 608 584 790	
38	20	PC1b	1	1	376129	2 608 584 791	
40	20	PC1b	1	1	376136	2 608 584 792	
41	20	PC1b	1	1	376143	2 608 584 793	
44	20	PC1b	1	1	376150	2 608 584 794	
48	20	PC1b	1	1	376167	2 608 584 795	
51	20	PC1b	1	1	376174	2 608 584 796	
54	20	PC1b	1	1	376181	2 608 584 797	
57	20	PC1b	1	1	376198	2 608 584 798	
60	20	PC1b	1	1	376204	2 608 584 799	
64	20	PC1b	1	1	376211	2 608 584 800	
65	20	PC1b	1	1	376228	2 608 584 801	
67	20	PC1b	1	1	376235	2 608 584 802	
68	20	PC1b	1	1	376242	2 608 584 803	



Special for Sheet Metal körkivágók

TERMÉKTULAJDONSÁGOK		MEGRENDÉLÉSI INFORMÁCIÓK				
Átmérő, mm	Munkahossz mm	Csm. mód	Kisz. egys.	Csomagolási egység	Vonalkód 3 165 140...	Rendelési szám
70	20	PC1b	1	1	376259	2 608 584 804
73	20	PC1b	1	1	376266	2 608 584 805
76	20	PC1b	1	1	376273	2 608 584 806
79	20	PC1b	1	1	376280	2 608 584 807
83	20	PC1b	1	1	376297	2 608 584 808
86	20	PC1b	1	1	376303	2 608 584 809
89	20	PC1b	1	1	376310	2 608 584 810
102	20	PC1b	1	1	376327	2 608 584 811
127	20	C1a	1	1	433402	2 608 584 854
152	20	C1a	1	1	433419	2 608 584 855

Special for Sheet Metal körkivágókészletek

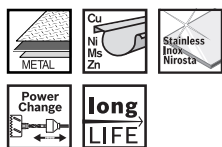

9 részes villanszerelő-készlet, Sheet Metal körkivágó
6 körkivágó, 1 Power Change adapter, 2 HSS központosító fúró

22	20	P2k	9	1	704649	2 608 580 881
29						
35						
44						
51						
64						



9 részes szaniterkészlet, Sheet Metal körkivágók
6 körkivágó, 1 Power Change adapter, 2 HSS központosító fúró

20	20	P2k	9	1	704656	2 608 580 882
25						
32						
38						
51						
64						

Special for Sheet Metal körkivágó tartozékok

TERMÉKTULAJDONSÁGOK		MEGRENDÉLÉSI INFORMÁCIÓK				
Átmérő, mm	Teljes hossz, mm	Csm. mód	Kisz. egys.	Csomagolási egység	Vonalkód 3 165 140...	Rendelési szám
8,7 mm-es PC Plus központosító túske, 3/8", HSS-Co 7,15x65 mm-es fúrószárral						
7,15	65	PC1a	2	1	950251	2 608 594 256
HSS-Co központosító fúrószár fémhez és rozsdamentes acélhoz						
7,15	65	PC1a	1	5	950268	2 608 594 257
Kidobórugó						
-	-	PC1a	2	5	376372	2 608 584 816



DIAMOND FOR HARD CERAMICS

Nincs túl kemény csempe.

HOSSZÚ ÉLETTARTAM

a legkeményebb csempéknél is, a gyémánt bevonatnak köszönhetően

A KÖRKIVÁGÓ GYORS ÉS BIZTONSÁGOS RÖGZÍTÉSE-KIOLDÁSA

csak egy kattánás a power-change adapternek köszönhetően

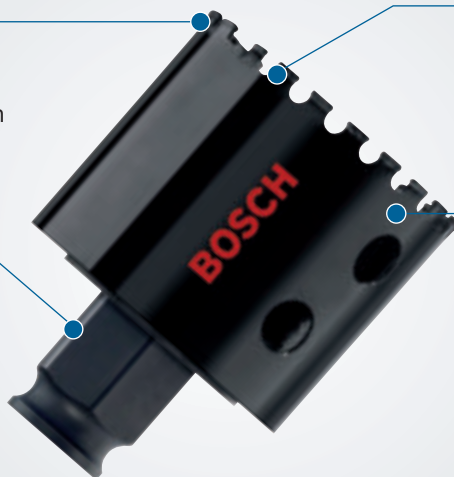

GYORS, TISZTA VÁGÁS

a vágóéleknek köszönhetően

ANYAGDARABOK EGYSZERŰ ELTÁVOLÍTÁSA

az oldalsó nyílásokon

Diamond for Hard Ceramics körkivágók



► A vágási minőség a helyes fordulatszámtól és a hűtéstől függ (lásd a kezelési útmutatót).

TERMÉKTULAJDONSÁGOK		MEGRENDÉLÉSI INFORMÁCIÓK				
Átmérő, mm	Munkahossz mm	Csm. mód	Kisz. egys.	Csomagolási egység	Vonalkód 3 165 140...	Rendelési szám
19	39	PC1b	1	1	488990	2 608 580 301
20	39	PC1b	1	1	489003	2 608 580 302
22	39	PC1b	1	1	489010	2 608 580 303
25	39	PC1b	1	1	489027	2 608 580 304
29	39	PC1b	1	1	489034	2 608 580 305
32	39	PC1b	1	1	489041	2 608 580 306
35	39	PC1b	1	1	489058	2 608 580 307
38	39	PC1b	1	1	489065	2 608 580 308
41	39	PC1b	1	1	515160	2 608 580 394
44	39	PC1b	1	1	489072	2 608 580 309
51	39	PC1b	1	1	489089	2 608 580 310
54	39	PC1b	1	1	489096	2 608 580 311
57	39	PC1b	1	1	489102	2 608 580 312
60	39	PC1b	1	1	489119	2 608 580 313
64	39	PC1b	1	1	489126	2 608 580 314
65	39	PC1b	1	1	489133	2 608 580 315
67	39	PC1b	1	1	489157	2 608 580 316
68	39	PC1b	1	1	489164	2 608 580 317
70	39	PC1b	1	1	489171	2 608 580 318



Diamond for Hard Ceramics körkivágók

TERMÉKTULAJDONSÁGOK		MEGRENDÉLÉSI INFORMÁCIÓK				
Átmérő, mm	Munkahossz mm	Csm. mód	Kisz. egys.	Csomagolási egység	Vonalkód 3 165 140...	Rendelési szám
76	39	PC1b	1	1	489188	2 608 580 319
79	39	PC1b	1	1	489195	2 608 580 320
83	39	PC1b	1	1	489201	2 608 580 321

Diamond for Hard Ceramics körkivágó tartozékok

TERMÉKTULAJDONSÁGOK		MEGRENDÉLÉSI INFORMÁCIÓK				
		Csm. mód	Kisz. egys.	Csomagolási egység	Vonalkód 3 165 140...	Rendelési szám
Auto Start központosító rendszer gyémánt körkivágókhoz						
Vidia fogvéggel ellátott rugós központosító túske a kemény anyagok fúrásának megkezdéséhez						
		PC1a	1	1	575522	2 608 580 529



NAGY SEBESSÉGGEL CSERÉLHETŐ KÖRKIVÁGÓK ÉS FÚRÓSZÁRAK

EXPERT Power Change Plus

KÍNÁLAT: Körkivágók széles választékához

EXPERT

- 1 Élvezze a Bosch Quick Change rendszerei által nyújtott hatékonyságot
- 2 Egyszerűen bepattintható, nincs szükség extra szerszámokra
- 3 Erősített befogószár-átmenet a hosszabb élettartamért
- 4 A kivágott korong gyors és könnyű eltávolítására tervezték
- 5 Körkivágók széles választékához

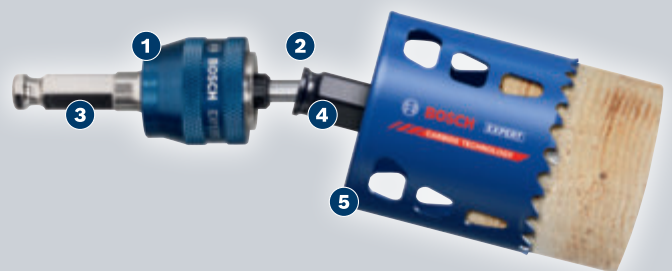

EXPERT Power Change Plus körkivágó rendszerhez való adapterek fúrószárakkal, HSS-G Drill 7,15 x 105 mm

EXPERT



- ▶ Ideálisan használhatók körkivágók gyors és hatékony cseréjéhez, például különböző átmérőjű furatok vágásához fürdőszobai munkáknál; központosító furatok körkivágó nélküli fúrásához is használhatók anélkül, hogy a befogótüskét el kellene távolítani.
- ▶ A legjobb választás mesteremberek számára: gyors és hatékony.
- ▶ Akár 5x gyorsabb, mint a Bosch 2609390034 Adapter.
- ▶ A Bosch Power Change Plus kulcs nélküli befogótüskével való használathoz: pontos és strapabíró.



TERMÉKTULAJDONSÁGOK		MEGRENDÉSI INFORMÁCIÓK				
Átmérő, mm	Teljes hossz, mm	Csm. mód	Kisz. egys.	Csomagolási egység	Vonalkód 4 059 952...	Rendelési szám
7,15	105	PC1b	2	1	536736	2 608 900 527

EXPERT Power Change Plus körkivágó rendszerhez való adapterek fúrószárakkal, TCT-Drill 8,5 x 105 mm

EXPERT

- ▶ Ideálisan használhatók körkivágók gyors és hatékony cseréjéhez, például különböző átmérőjű furatok vágásához fürdőszobai munkáknál; központosító furatok körkivágó nélküli fúrásához is használhatók anélkül, hogy a befogótüskét el kellene távolítani.
- ▶ A legjobb választás mesteremberek számára: gyors és hatékony.
- ▶ Akár 5x gyorsabb, mint a Bosch 2609390034 adapter.
- ▶ A Bosch Power Change Plus kulcs nélküli befogótüskével való használathoz: pontos és strapabíró.



TERMÉKTULAJDONSÁGOK		MEGRENDÉLÉSI INFORMÁCIÓK				
Átmérő, mm	Tejjes hossz, mm	Csm. mód	Kisz. egys.	Csomagolási egység	Vonalkód 4 059 952...	Rendelési szám
PC Plus központosító fúró, 7/16" 11 mm hatlapfejű befogószárral, valamint kőzetfúrószár, 8,5 x 105 mm						
8,5	105	PC1b	2	1	536729	2 608 900 526

EXPERT Power Change Plus központosító fúrószár, HSS-G 7,15 x 105 mm

EXPERT

- ▶ Ideal for changing hole saws quickly and efficiently, for example when cutting different diameter holes during bathroom fitting; can also be used to drill pilot holes without a hole saw, without removing the arbour.
- ▶ A legjobb választás mesteremberek számára: gyors és hatékony.
- ▶ Quick Change rendszer a nagyobb hatékonyság érdekében.
- ▶ A Bosch Power Change Plus kulcs nélküli befogótüskével való használathoz: pontos és strapabíró.



TERMÉKTULAJDONSÁGOK		MEGRENDÉLÉSI INFORMÁCIÓK				
Átmérő, mm	Tejjes hossz, mm	Csm. mód	Kisz. egys.	Csomagolási egység	Vonalkód 4 059 952...	Rendelési szám
Plus HSS-G központosító fúrószár acélhoz, műanyaghoz, fához és gipszkartonhoz						
7,15	105	PC1b	1	5	536743	2 608 900 528

EXPERT Power Change Plus központosító fúrószár, TCT, 8,5 x 105 mm

EXPERT



- ▶ Ideálisan használhatók körkivágók gyors és hatékony cseréjéhez, például különböző átmérőjű furatok vágásához fürdőszobai munkáknál; központosító furatok körkivágó nélküli fúrásához is használhatók anélkül, hogy a befogótüskét el kellene távolítani.
- ▶ A legjobb választás mesteremberek számára: gyors és hatékony.
- ▶ Quick Change rendszer a nagyobb hatékonyság érdekében.
- ▶ A Bosch Power Change Plus kulcs nélküli befogótüskével való használathoz: pontos és strapabíró.

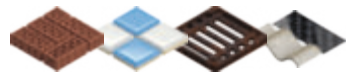

TERMÉKTULAJDONSÁGOK		MEGRENDÉLÉSI INFORMÁCIÓK					
Átmérő, mm	Tejjes hossz, mm	Csm. mód	Kisz. egys.	Csomagolási egység	Vonalkód 4 059 952...	Rendelési szám	
Pilot drill Plus TCT téglaához és csempéhez	8,5	105	PC1b	1	5	536750	2 608 900 529

EXPERT Power Change Plus központosító fúrószár, HSS-Co, 7,15 x 105 mm

EXPERT



- ▶ Ideálisan használhatók körkivágók gyors és hatékony cseréjéhez, például különböző átmérőjű furatok vágásához fürdőszobai munkáknál; központosító furatok körkivágó nélküli fúrásához is használhatók anélkül, hogy a befogótüskét el kellene távolítani.
- ▶ A legjobb választás mesteremberek számára: gyors és hatékony.
- ▶ Quick Change rendszer a nagyobb hatékonyság érdekében.
- ▶ A Bosch Power Change Plus kulcs nélküli befogótüskével való használathoz: pontos és strapabíró.



TERMÉKTULAJDONSÁGOK		MEGRENDÉLÉSI INFORMÁCIÓK				
Csm. mód	Kisz. egys.	Csomagolási egység	Vonalkód 4 059 952...	Rendelési szám		
Plus HSS-Co központosító fúrószár acélhoz, rozsdamentes acélhoz és FRP anyaghoz	PC1b	1	5	536767	2 608 900 530	

EXPERT Power Change Plus Sheet Metal központosító fúrószárok

EXPERT

- ▶ Ideal for changing hole saws quickly and efficiently, for example when cutting different diameter holes during bathroom fitting; can also be used to drill pilot holes without a hole saw, without removing the arbour.
- ▶ Best for tradesmen: fast and efficient.
- ▶ Quick Change rendszer a nagyobb hatékonyság érdekében.
- ▶ A Bosch Power Change Plus kulcs nélküli befogótüskével való használathoz: pontos és strapabíró.







TERMÉKTULAJDONSÁGOK	MEGREDELÉSI INFORMÁCIÓK					
	Csm. mód	Kisz. egys.	Csomagolási egység	Vonalkód 4 059 952...		Rendelési szám
HSS-Co központosító fúrószar fémhez és rozsdamentes acélhoz	PC1b	1	5	536491		2 608 900 503

Hosszabbítók

TERMÉKTULAJDONSÁGOK	MEGREDELÉSI INFORMÁCIÓK					
	Teljes hossz, mm	Csm. mód	Kisz. egys.	Csomagolási egység	Vonalkód 3 165 140...	Rendelési szám
Hosszabbító, hatlapú, 11 mm 5/16"/8 mm-es kulcsnyílású hatszögletű befogószáras adapterekhez.	305	C1d	1	1	469494	2 608 580 094
Hosszabbító, hatlapú, 9,5 mm 3/8"/9,5 mm-es kulcsnyílású hatszögletű befogószáras adapterekhez	305	PC1b	1	5	262699	2 608 584 681
Hosszabbító, hatlapú, 11 mm 7/16"/11 mm-es kulcsnyílású hatszögletű befogószáras adapterekhez	305	C1d	1	1	087827	2 609 390 038

Power Change Plus adapter (kék)

- ▶ Power Change adapter, a körkivágó és központosító fúrőszárak egy kattintással történő gyors, biztos befogásához és kioldásához
- ▶ A mag gyors eltávolításához: Kioldás, elfordítás és kitolás
- ▶ Elődjének fokozott stabilitását és pontosságát kínálja

TERMÉKTULAJDONSÁGOK		MEGRENDELÉSI INFORMÁCIÓK						
Átmérő, mm	Teljes hossz, mm	Csm. mód	Kisz. egys.	Csomagolási egység	Vonalkód 3 165 140...	Rendelési szám		
	8,7 mm-es PC Plus központosító túske, 3/8"	-	-	PC1a	1	1	950336	2 608 594 264
	11 mm-es PC Plus központosító túske, 7/16"	-	-	PC1a	1	1	950343	2 608 594 265
	PC Plus központosító túske SDS plus	-	-	PC1a	1	1	950350	2 608 594 266
	8,7 mm-es PC Plus központosító túske, 3/8", HSS-Co 7,15x65 mm-es fúrőszárral	7,15	65	PC1a	2	1	950251	2 608 594 256
	8,7 mm-es PC Plus központosító túske, 3/8", HSS-G 7,15x85 mm-es fúrőszárral	7,15	85	PC1a	2	1	950220	2 608 594 253
	Toldal, 150 mm/6" PC Plus központosító túske, 7/16" 11 mm	-	150	PC1a	1	1	950312	2 608 594 262
	Toldal, 300 mm/12" PC Plus központosító túske, 7/16" 11 mm	-	300	PC1a	1	1	950329	2 608 594 263

Power Change adapter (fekete)

- ▶ Power Change adapter a központosító fúró és a körkivágó csak egy kattintással történő gyors és biztonságos rögzítéséhez
- ▶ A gyors fúrómag-eltávolításhoz: kioldás, peremre állítás és kinyomás

TERMÉKTULAJDONSÁGOK		MEGRENDELÉSI INFORMÁCIÓK				
		Csm. mód	Kisz. egys.	Csomagolási egység	Vonalkód 3 165 140...	Rendelési szám
	Power Change adapter 11 mm-es hatlapú befogószárral. 14–210 mm átmérőjű körkivágóhoz, HSS-G fúrőszárral	PC1a	1	1	822879	2 608 599 010

Központosító fúrósárak Power Change Plus adapterekhez (kék)

TERMÉKTULAJDONSÁGOK		MEGREDELÉSI INFORMÁCIÓK				
Átmérő, mm	Teljes hossz, mm	Csm. mód	Kisz. egys.	Csomagolási egység	Vonalkód 3 165 140...	Rendelési szám
HSS-Co központosító fúrósár fémhez és rozsdamentes acélhoz						
7,15	65	PC1a	1	5	950268	2 608 594 257



Auto Start központosító rendszer gyémánt körkivágókhoz Vidia fogvéggel ellátott rugós központosító túske a kemény anyagok fúrásának megkezdéséhez						
-	-	PC1a	1	1	575522	2 608 580 529



HSS-G központosító fúrósár fémhez, műanyaghoz, fához és gipszkartonhoz						
7,15	85	PC1a	1	5	950237	2 608 594 254







HSS-Co központosító fúrósár fémhez, rozsdamentes acélhoz és FRP anyaghoz						
7,15	85	PC1a	1	5	950244	2 608 594 255



Központosító fúrósárak Power Change adapterekhez (fekete)

TERMÉKTULAJDONSÁGOK		MEGREDELÉSI INFORMÁCIÓK				
		Csm. mód	Kisz. egys.	Csomagolási egység	Vonalkód 3 165 140...	Rendelési szám
Auto Start központosító rendszer gyémánt körkivágókhoz Vidia fogvéggel ellátott rugós központosító túske a kemény anyagok fúrásának megkezdéséhez						
		PC1a	1	1	575522	2 608 580 529









TERMÉKTULAJDONSÁGOK		MEGRENDÉSI INFORMÁCIÓK				
Átmérő, mm	Tejjes hossz, mm	Csm. mód	Kisz. egys.	Csomagolási egység	Vonalkód 3 165 140...	Rendelési szám
	HSS-Co központosító fúró <60 mm vágási kapacitású lyukfűrészekhez 1/4"-os hatszögletű szárral, 135° csúcshézaggal és keresztélezéssel					
7,15	120	PC1d	1	5	414609	2 608 584 843
	HSS-Co központosító fúró <46 mm vágási kapacitású lyukfűrészekhez 1/4"-os hatszögletű szárral, 135° csúcshézaggal és keresztélezéssel					
7,15	80	PC1d	1	5	279925	2 608 584 677
	HSS-Co központosító fúró 1/4"-os hatszögletű szárral, 135° csúcshézaggal és keresztélezéssel					
7,15	65	PC1d	1	5	365550	2 608 584 750
	HSS-G központosító fúró <46 mm vágási kapacitású lyukfűrészekhez 1/4"-os hatszögletű szárral, 135° csúcshézaggal és keresztélezéssel					
7,15	80	PC1a	1	5	279918	2 608 584 676
	Központosító fúró keményfém <60 mm vágási kapacitású lyukfűrészekhez 1/4"-os hatszögletű szárral, fúrócsúcs: 118°. Gyémántkőszőrülésű keményfémlemez vágóél, központosítással és többcélú különleges kőszőrüléssel					
7,15	120	PC1d	1	1	375924	2 608 584 777

Átalakító adapteranyag körkivágókhoz





TERMÉKTULAJDONSÁGOK		MEGRENDÉSI INFORMÁCIÓK				
		Csm. mód	Kisz. egys.	Csomagolási egység	Vonalkód 3 165 140...	Rendelési szám
	6 részes átmeneti adapter készlet más gyártmányú (pl. Starrett, Baco, Lenox stb.) szabvány lyukfűrészekhez 2 adapterrel 14-30 mm Ø (1/2" 20UNF menet), 4 adapterrel 32-210 mm Ø (5/8" 18UNF menet) esetén					
		PC1c	6	1	262705	2 608 584 682





Szerszám nélküli gyorsbefogó adapter menetes körkivágókhöz

TERMÉKTULAJDONSÁGOK		MEGRENDÉLÉSI INFORMÁCIÓK						
Átmérő, mm	Teljes hossz, mm	Csm. mód	Kisz. egys.	Csomagolási egység	Vonalkód 3 165 140...	Rendelési szám		
	Hatlapos adapter 1/2"-os és 5/8"-os menettel és HSS-G központosító fúróval (1/4"-os befogással) Kulcsnyílás: 9,5 mm, Ø 14 mm, 9/16" – Ø 210 mm, 8 9/32" (fémbe Ø 152 mm-ig)	-	-	PC1b	1	1	698269	2 609 390 589
	SDS plus adapter 1/2"-os és 5/8"-os menettel és HSS-G központosító fúróval (1/4"-os befogással) Ø 14 mm, 9/16" – Ø 210 mm, 8 9/32" (fémbe Ø 152 mm-ig)	-	-	PC1b	1	1	698276	2 609 390 590
	HSS-G központosító fúró <60 mm vágási kapacitású lyukfűrészekhez 1/4"-os hatszögletű szárral, 135° csúcshölggel és keresztélezéssel	7,15	104	PC1b	1	1	716161	2 609 390 592
	Pótadapter (1/2"-os menettel, Ø 14-30 mm lyukfűrészekhez)	-	-	PC1b	1	1	698283	2 609 390 591
	HSS-Co központosító fúró <60 mm vágási kapacitású lyukfűrészekhez 1/4"-os hatszögletű szárral, 135° csúcshölggel és keresztélezéssel	7,15	120	PC1d	1	5	414609	2 608 584 843
	Központosító fúró keményfém <60 mm vágási kapacitású lyukfűrészekhez 1/4"-os hatszögletű szárral, fúrócsúcs: 118°. Gyémántkőszőrülésű keményfémlelapka vágóél, központosítással és többcélú különleges kőszőrüléssel	7,15	120	PC1d	1	1	375924	2 608 584 777



Normál adapter menetes körkivágókhöz

TERMÉKTULAJDONSÁGOK		MEGRENDÉLÉSI INFORMÁCIÓK				
		Csm. mód	Kisz. egys.	Csomagolási egység	Vonalkód 3 165 140...	Rendelési szám
	Hatlapos adapter 1/2"-os 20UNF menettel és HSS-G központosító fúróval (2 608 596 295) Kulcsnyílás: 1/4" (6,35 mm), Ø 14 mm, 9/16" - Ø 30 mm, 1 3/16"	PC1b	1	1	698238	2 609 390 586
	Hatlapos adapter 5/8"-os 18UNF menettel és HSS-G központosító fúróval (2 608 596 295) Kulcsnyílás: 1/4" (6,35 mm), Ø 32 mm, 1 1/4" - Ø 76 mm, 3" (fémbe Ø 40 mm-ig)	PC1b	1	1	698245	2 609 390 587
	Hatlapos adapter 1/2"-os 20UNF menettel és HSS-G központosító fúróval (2 608 596 295) Kulcsnyílás: 9,52 mm, Ø 14 mm, 9/16" - Ø 30 mm, 1 3/16" számára	PC1b	1	1	698252	2 609 390 588
	Hatlapos adapter 5/8"-os 18UNF menettel és HSS-G központosító fúróval (2 608 596 119) Kulcsnyílás: 11 mm, Ø 32 mm, 1 1/4" - Ø 210 mm, 8 9/32" számára	PC1b	1	1	087780	2 609 390 034

Normál adapter menetes körkivágókhoz

TERMÉKTULAJDONSÁGOK	MEGRENDELÉSI INFORMÁCIÓK				
	Csm. mód	Kisz. egys.	Csomagolási egység	Vonalkód 3 165 140...	Rendelési szám
 <p>SDS plus adapter 1/2 hüvelykes 20UNF menettel és HSS-G központozó fúrószárral (2 608 596 295) 14 mm-es átmérőhöz, 9/19 hüvelyk; 30 mm-es átmérőhöz 1 és 3/16 hüvelyk</p>	PC1b	1	1	087797	2 609 390 035
 <p>SDS plus adapter 5/8 hüvelykes 18UNF menettel és HSS-G központozó fúrószárral (2 608 596 295) 32 mm-es (1 1/4 hüvelyk) átmérőhöz; 210 mm-es (8 9/32 hüvelyk) átmérőhöz</p>	PC1b	1	1	087803	2 609 390 036

Központozó fúrószárak normál adapterhez

TERMÉKTULAJDONSÁGOK	Teljes hossz, mm	MEGRENDELÉSI INFORMÁCIÓK				
		Csm. mód	Kisz. egys.	Csomagolási egység	Vonalkód 3 165 140...	Rendelési szám
 <p>HSS-G központozó fúró Hatszögletű adapterhez, kulcsnyílás: 11 mm</p>	102	PC1a	1	5	045186	2 608 596 119
 <p>HSS-G központozó fúrószár az SDS plus és hatszögletű adapterhez, hatlaptávolság: 6,35 mm (1/4 hüvelyk) és 9,52 mm</p>	81	PC1a	1	5	103480	2 608 596 295

8% kobaltot tartalmazó HSS bimetál körkivágók normál adapterekhez

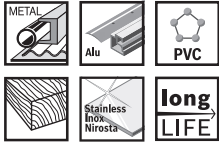

TERMÉKTULAJDONSÁGOK		MEGRENDÉLÉSI INFORMÁCIÓK				
Átmérő, mm	Munkahossz mm	Csm. mód	Kisz. egys.	Csomagolási egység	Vonalkód 3 165 140...	Rendelési szám
14	44	C1a	1	1	195737	2 608 584 147
16	44	C1a	1	1	087407	2 608 584 100
17	44	C1a	1	1	104340	2 608 584 140
19	44	C1a	1	1	087414	2 608 584 101
20	44	C1a	1	1	087421	2 608 584 102
21	44	C1a	1	1	087438	2 608 584 103
22	44	C1a	1	1	087445	2 608 584 104
24	44	C1a	1	1	104357	2 608 584 141
25	44	C1a	1	1	087452	2 608 584 105
27	44	C1a	1	1	087469	2 608 584 106
29	44	C1a	1	1	087476	2 608 584 107
30	44	C1a	1	1	087483	2 608 584 108
32	44	C1a	1	1	087490	2 608 584 109
33	44	C1a	1	1	104364	2 608 584 142
35	44	C1a	1	1	087506	2 608 584 110
37	44	C1a	1	1	429597	2 608 584 846
38	44	C1a	1	1	087513	2 608 584 111
40	44	C1a	1	1	087520	2 608 584 112
41	44	C1a	1	1	087537	2 608 584 113
43	44	C1a	1	1	104371	2 608 584 143
44	44	C1a	1	1	087544	2 608 584 114
46	44	C1a	1	1	087551	2 608 584 115
48	44	C1a	1	1	087568	2 608 584 116
51	44	C1a	1	1	087575	2 608 584 117
52	44	C1a	1	1	429603	2 608 584 847
54	44	C1a	1	1	087582	2 608 584 118
56	44	C1a	1	1	429610	2 608 584 848
57	44	C1a	1	1	087599	2 608 584 119
59	44	C1a	1	1	429627	2 608 584 849
60	44	C1a	1	1	087605	2 608 584 120
64	44	C1a	1	1	087612	2 608 584 121
65	44	C1a	1	1	087629	2 608 584 122
67	44	C1a	1	1	104388	2 608 584 144
68	44	C1a	1	1	087636	2 608 584 123
70	44	C1a	1	1	087643	2 608 584 124
73	44	C1a	1	1	104395	2 608 584 145
76	44	C1a	1	1	087650	2 608 584 125
79	44	C1a	1	1	087667	2 608 584 126
83	44	C1a	1	1	087674	2 608 584 127
86	44	C1a	1	1	429634	2 608 584 850
89	44	C1a	1	1	087681	2 608 584 128
92	44	C1a	1	1	087698	2 608 584 129
95	44	C1a	1	1	087704	2 608 584 130
98	44	C1a	1	1	429641	2 608 584 851
102	44	C1a	1	1	087711	2 608 584 131
105	44	C1a	1	1	087728	2 608 584 132
108	44	C1a	1	1	096607	2 608 584 135
111	44	C1a	1	1	429658	2 608 584 852
114	44	C1a	1	1	087735	2 608 584 133
121	44	C1a	1	1	087742	2 608 584 134
127	44	C1a	1	1	096614	2 608 584 136
133	44	C1a	1	1	413305	2 608 584 838
140	44	C1a	1	1	096621	2 608 584 137
146	44	C1a	1	1	413312	2 608 584 839
152	44	C1a	1	1	096638	2 608 584 138
168	44	C1a	1	1	413329	2 608 584 840

8% kobaltot tartalmazó HSS bimetál körkivágók normál adapterekhez

TERMÉKTULAJDONSÁGOK		MEGRENDELÉSI INFORMÁCIÓK				
Átmérő, mm	Munkahossz mm	Csm. mód	Kisz. egys.	Csomagolási egység	Vonalkód 3 165 140...	Rendelési szám
177	44	C1a	1	1	413336	2 608 584 841
210	44	C1a	1	1	413343	2 608 584 842

8% kobaltot tartalmazó HSS bimetál körkivágó készletek



TERMÉKTULAJDONSÁGOK		MEGRENDELÉSI INFORMÁCIÓK				
Átmérő, mm	Csm. mód	Kisz. egys.	Csomagolási egység	Vonalkód 3 165 140...	Rendelési szám	



11 részes villanszerelő körkivágó készlet, HSS bimetál
6 körkivágó, 1 Q-Lock adapter, 2 köztes adapter, 2 HSS központosító fúró

22	P2k	6	1	704687	2 608 580 885
29					
35					
44					
51					
64					



11 részes villanszerelő körkivágó készlet, HSS bimetál
6 körkivágó, 1 Q-Lock adapter, 2 köztes adapter, 2 HSS központosító fúró

22	P1k	6	1	704694	2 608 580 886
29					
35					
44					
51					
65					



17 részes univerzális körkivágó készlet, HSS bimetál
11 körkivágó, 1 Q-Lock adapter, 3 köztes adapter, 2 HSS központosító fúró

20	P1k	11	1	704700	2 608 580 887
22					
25					
32					
35					
40					
44					
51					
60					
64					
76					
20	P1k	11	1	704717	2 608 580 888
22					
25					
32					
35					
40					
44					
51					
60					
68					
76					

Befogótüskés körkivágók és körkivágókészletek



TERMÉKTULAJDONSÁGOK		MEGRENDELÉSI INFORMÁCIÓK				
Átmérő, mm	Vágási mélység, mm	Csm. mód	Kisz. egys.	Csomagolási egység	Vonalkód 3 165 140...	Rendelési szám



Körkivágó

Közepes vágófogak. Főként kapcsolódobozok és csatlakozódobozok furataihoz. A befogószár szorosan rögzül a testhez. Ez tartósságot és optimális, ütésmentes futást biztosít.



68	28	C1a	1	1	102810	2 608 584 139
----	----	-----	---	---	--------	---------------



6 részes körkivágókészlet

Edzett fogas koszorú, közepesen finom vágási képpel. Megfelelő hűtés mellett nemvasfémekben is, pl. alumíniumban és vörösrézben is használható. A befogószár fix összeköttetésben van az alaptesttel. Így különösen robusztus, és optimális forgású. Munkahossz 32 mm

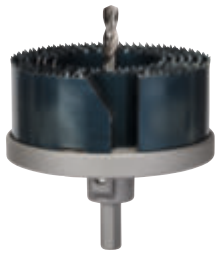

46	32	C1a	6	1	085755	2 608 584 063
53						
60						
67						
74						
81						



7 részes körkivágókészlet

Fogazás közepesen finom vágási képpel. Munkahossz 18 mm

25	18	C1a	7	1	085731	2 608 584 061
32						
38						
44						
51						
57						
63						



7 részes körkivágókészlet

Fogazás közepesen finom vágási képpel. Hatszögletű szárral a fúrótokmányba történő erősebb befogás és az optimális forgás érdekében. Munkahossz 40 mm

25	40	C1a	7	1	085748	2 608 584 062
32						
38						
44						
51						
57						
63						



8 részes körkivágókészlet

Nagyoló vágófogak és gyors fúrás. Befogószár, amely szorosan rögzül a testhez. Ez tartósságot és optimális, ütésmentes futást biztosít.

25	27	C1a	8	1	004442	1 609 200 243
32						
38						
44						
51						
57						
63						
68						

Körkivágók süllyesztővel



► Körkivágók fali szerelődobozhoz, új aljzatok egyszerű behelyezéséhez

TERMÉKTULAJDONSÁGOK		MEGRENDÉLÉSI INFORMÁCIÓK				
Átmérő, mm	Munkahossz mm	Csm. mód	Kisz. egys.	Csomagolási egység	Vonalkód	Rendelési szám
68	40	P1a	1	1	969987	2 608 594 268

Egy darabból álló körkivágó integrált peremfurat-süllyesztővel fali aljzatok helyének kialakításához





STARLOCK TARTOZÉKOK

Olyan változatos, mint a munkád

Gondoskodj szerszámaidról. Bosch professzionális tartozékok.



STARLOCK TARTOZÉKOK FA VÁGÁSÁHOZ

Famegmunkálás multifunkciós rezgőfűrészsel.



Oldalszám	570	570	570	571
Rendszer	Starlock	StarlockPlus	StarlockMax	Starlock
Méret mm	32 x 50	32 x 60	32 x 80	32 x 50
Fűrészlap anyaga	HCS	HCS	HCS	HCS

ANYAGOK

Szakadásmentes vágás	✓	✓	✓	✓
Puhafa	✓	✓	✓	✓
Keményfa	-	-	-	✓
Rétegelt lemez	-	-	-	-
Faforgácslap	-	-	-	-
Laminált, fa-műanyag kompozitok	-	-	-	-
Parketta	-	-	-	-



AIZ 32 BSPB



All 65 APC



All 65 BSPC



All 65 BSPB



ACZ 85 EC

571

571

571

572

572

Starlock

Starlock

Starlock

Starlock

Starlock

32 x 50

65 x 40

65 x 40

65 x 40

∅ 85

BIM

HCS

HCS

BIM

HCS



-



-



-

-



-



-

-



-



-

-



-



-

-



-

STARLOCK TARTOZÉKOK FA ÉS FÉM VÁGÁSÁHOZ

A szeg nem számít.



Oldalszám	573	573	573	573	574
Rendszer	Starlock	Starlock	Starlock	StarlockPlus	StarlockMax
Méret mm	10 x 25	20 x 30	32 x 50	32 x 60	32 x 80
Fűrészlap anyaga	BIM	BIM	BIM	BIM	BIM

ANYAGOK

Szakadásmentes vágás	-	-	✓	✓	✓
Faipari anyagok, nem abrazív	✓	✓	✓	✓	✓
Faipari anyagok, abrazív	✓	✓	✓	✓	✓
Gipszkarton	✓	✓	✓	✓	✓
Szendvicsanyagok	✓	✓	✓	✓	✓
Nemvasfém profil	✓	✓	✓	✓	✓
Nemvas fémlemez 1 mm-ig	✓	✓	✓	✓	✓
Nem edzett szegek és csavarok	✓	✓	✓	✓	✓

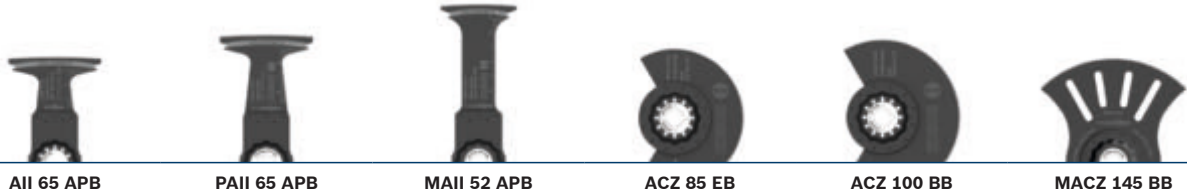

AII 65 APB

PAII 65 APB

MAII 52 APB

ACZ 85 EB

ACZ 100 BB

MACZ 145 BB











574	575	575	575	576	576
Starlock	StarlockPlus	StarlockMax	Starlock	Starlock	StarlockMax
65 x 40	65 x 55	52 x 75	Ø 85	Ø 100	Ø 145
BIM	BIM	BIM	BIM	BIM	BIM
✓	✓	✓	✓	✓	✓
✓	✓	✓	✓	✓	✓
✓	✓	✓	✓	✓	✓
✓	✓	✓	✓	✓	✓
✓	✓	✓	✓	✓	-
✓	✓	✓	✓	✓	-
✓	✓	✓	✓	✓	-
✓	✓	✓	✓	✓	✓

STARLOCK TARTOZÉKOK FÉM VÁGÁSÁHOZ

Fém munkák multifunkciós rezgőfűrészsel.

			
	AIZ 20 AIT	AIZ 32 AIT	PAIZ 32 AIT
	EXPERT	EXPERT	EXPERT
Oldalszám	577	578	578
Rendszer	Starlock	Starlock	StarlockPlus
Fűrészlap neve			
Méret mm	20 × 40	32 × 40	32 × 55
Fűrészlap anyaga	Bevont keményfém	Bevont keményfém	Bevont keményfém
			

ANYAGOK

Nemvasfém profil			
Nemvas fémlemez 1 mm-ig			
Nem edzett szegek és csavarok			
Edzett szeg és csavar			
Rozsdamentes acélprofilok			
Rozsdamentes acéllemez < 1 mm	-	-	-

				
	MAII 32 AIT	AIZ 45 AIT	PAIZ 45 AIT	AIZ 32 AB
	EXPERT	EXPERT	EXPERT	
	579	579	580	580
	StarlockMax	Starlock	StarlockPlus	Starlock
	32 × 70	45 × 35	45 × 50	32 × 50
	Bevont keményfém	Bevont keményfém	Bevont keményfém	BIM
				
				
	✓	✓	✓	✓
	✓	✓	✓	✓
	✓	✓	✓	✓
	✓	✓	✓	-
	✓	✓	✓	-
	-	-	-	-

STARLOCK TARTOZÉKOK TÖBBFÉLE ANYAGHOZ

Egy penge mindenre.

				
	AIZ 32 APIT	PAIZ 32 APIT	PAII 52 APT	MAII 32 APIT
	EXPERT	EXPERT	EXPERT	EXPERT
Oldalszám	581	582	582	583
Rendszer	Starlock	StarlockPlus	StarlockPlus	StarlockMax
Fűrészlap neve				
Méret mm	32 × 40	32 × 55	52 × 50	32 × 70
Fűrészlap anyaga	Bevont keményfém	Bevont keményfém	Bevont keményfém	Bevont keményfém
				

ANYAGOK

Szakadásmentes vágás	✓	✓	✓	✓
Faipari anyagok, nem abrazív	✓	✓	✓	✓
Faipari anyagok, abrazív	✓	✓	✓	✓
Gipszkarton	✓	✓	✓	✓
Szendvicsanyagok	✓	✓	✓	✓
Nemvasfém profil	✓	✓	✓	✓
Nemvas fémlemez 1 mm-ig	✓	✓	✓	✓
Nem edzett szegek és csavarok	✓	✓	✓	✓
Edzett szeg és csavar	✓	✓	✓	✓
Rozsdamentes acélprofilok	✓	✓	✓	✓
Rozsdamentes acéllemez < 1 mm	✓	✓	✓	✓
Szálerősítésű kompozitok (pl. epoxy)	✓	✓	✓	✓
Cementkötésű farostlemez	✓	✓	✓	✓
Gipsz	-	-	-	-



ACZ 105 ET

AYZ 53 BPB

ACZ 85 EIB

AVZ 93 G

AUZ 70 G

EXPERT

584

585

585

595

596

Starlock

Starlock

Starlock

Starlock

Starlock

Ø 105

53 x 40

Ø 85

Ø 93

70 x 55

Keményfém

BIM

BIM-bevonat



✓

✓

✓

-

-

✓

✓

✓

✓

✓

✓

✓

✓

✓

✓

✓

✓

✓

-

-

-

✓

✓

-

-

✓

✓

✓

-

-

-

✓

✓

-

-

✓

✓

✓

-

-

✓

-

-

-

-

✓

-

-

-

-

-

-

-

-

-

✓

-

-

✓

-

✓

-

-

-

-

-

-

-

✓

-

STARLOCK TARTOZÉKOK TÖBBFÉLE ANYAGHOZ

Egy lap minden anyaghoz.



ACZ 100 SWB



ATZ 52 SC



ATZ 52 SFC



ASZ 32 SC

Oldalszám	586	586	586	587
Rendszer	Starlock	Starlock	Starlock	Starlock
Méret mm	∅ 100	52 × 27	52 × 40	24 × 11
Fűrészlap anyaga	BIM	HCS	HCS	HCS

ANYAGOK

Lágy padlóanyagok (szőnyeg, bitumen, linóleum)	✓	-	-	✓
Műfű	-	-	-	✓
Szigetelő anyagok	✓	-	-	✓
Lágy kötőanyag	-	-	-	-
Tapasztóanyagok	-	-	-	-
Puha szőnyegmaradvány/ragasztó	✓	-	✓	-
Kemény szőnyegmaradvány/ragasztó	-	✓	-	-
Habarcs/csemperasztó	-	✓	-	-
Festék/lakk	-	-	✓	-



ALI 12 SC



AIZ 28 SC



MAII 32 SC



MAII 32 SLC

587

587

588

588

Starlock

Starlock

StarlockMax

StarlockMax

4 x 29 x 12

28 x 45

32 x 55

32 x 70

Rozsdamentes acél

HCS

HCS

HCS

-

-

-

-

-

-

-

-

-

✓

✓

✓

✓

✓

✓

✓

-

✓

✓

✓

-

-

-

-

-

-

-

-

-

-

-

-

-

-

-

-

STARLOCK TARTOZÉKOK TÖBBFÉLE ANYAGHOZ

Csiszolólapok multifunkciós rezgőfűrészhez.

					
	AVZ 32 RT4	AVZ 32 RT10	AVZ 90 RT2	AVZ 90 RT4	AVZ 90 RT6
	EXPERT	EXPERT	EXPERT	EXPERT	EXPERT
Oldalszám	594	595	589	590	590
Rendszer	Starlock	Starlock	Starlock	Starlock	Starlock
Fűrészlap neve					
Méret mm	32 × 53	32 × 53	∅ 90	∅ 90	∅ 90
Fűrészlap anyaga	Keményfém szemcse 40	Keményfém szemcse 100	Keményfém szemcse 20	Keményfém szemcse 40	Keményfém szemcse 60
					

ANYAGOK

Szálerősítésű kompozitok (pl. epoxy)	✓	-	✓	✓	✓
Cementkötésű farostlemez	✓	-	✓	✓	✓
Gipsz	✓	✓	-	✓	✓
Puha szőnyegmaradvány/ragasztó	✓	-	-	-	-
Kemény szőnyegmaradvány/ragasztó	✓	-	✓	✓	-
Habarc/csemperagasztó	✓	-	✓	✓	-
Gázbeton és normál téglá	-	-	✓	-	-
Festék/lakk	✓	-	-	✓	✓
Tiszta fa	✓	✓	✓	✓	✓









AVZ 90 RT10	MAVZ 116 RT2	MAVZ 116 RT4	MAVZ 116 RT6	MAVZ 116 RT10
EXPERT	EXPERT	EXPERT	EXPERT	EXPERT
591	591	592	592	593
Starlock	StarlockMax	StarlockMax	StarlockMax	StarlockMax
Ø 90	Ø 116	Ø 116	Ø 116	Ø 116
Keményfém szemcse 100	Keményfém szemcse 20	Keményfém szemcse 40	Keményfém szemcse 60	Keményfém szemcse 100

-	✓	✓	✓	-
-	✓	✓	✓	-
-	-	✓	✓	-
-	-	-	-	-
-	✓	✓	-	-
-	✓	✓	-	-
-	✓	-	-	-
-	-	✓	✓	-
✓	✓	✓	✓	✓









STARLOCK TARTOZÉKOK MULTIFUNKCIÓS REZGŐFŰRÉSZEKHEZ, HABARC SHOZ ÉS ABRAZÍV ANYAGOKHOZ

Csempe eltávolítása multifunkciós rezgőfűrészszel.

				
	ACZ 85 RD4	ACZ 85 RT3	ACZ 70 RT5	AVZ 70 RT4
	EXPERT			EXPERT
Oldalszám	599	600	600	601
Rendszer	Starlock	Starlock	Starlock	Starlock
Fűrészlap neve				
Méret mm	∅ 85	∅ 85	∅ 70	∅ 70
Fűrészlap anyaga	Gyémánt	Keményfém szemcse	Keményfém szemcse	Keményfém szemcse
				

ANYAGOK

Gipszkarton	✓	✓	✓	✓
Szálerősítésű kompozitok (pl. epoxy)	✓	✓	✓	✓
Cementkötésű farostlemez	✓	✓	✓	✓
Habarcs/ csemperagasztó	-	-	-	✓
Vékony habarcs (< 1,6 mm)	-	-	✓	-
Normál habarcs (2-3 mm)	✓	✓	-	✓
Puha csempe	✓	-	-	-
Gázbeton és normál téglá	✓	✓	✓	-

					
	MATI 68 RD4	MATI 68 RSD4	MATI 68 RT3	MATI 68 RST3	AIZ 32 RT5
	EXPERT	EXPERT			
	602	603	604	604	604
	StarlockMax	StarlockMax	StarlockMax	StarlockMax	Starlock
	68 x 30	68 x 10	68 x 30	68 x 10	32 x 30
	Gyémánt	Gyémánt	Keményfém szemcse	Keményfém szemcse	Keményfém szemcse
	 	 			
	✓	✓	✓	✓	✓
	✓	✓	✓	✓	✓
	✓	✓	✓	✓	✓
	-	-	-	-	✓
	-	✓	-	✓	-
	✓	-	✓	-	✓
	✓	✓	-	-	✓
	✓	✓	✓	✓	✓

Starlock HCS AIZ 32 EPC merülőfűrészlap, Wood

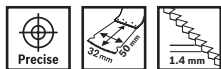

- ▶ **AIZ 32 EPC**
- ▶ Starlock HCS merülőfűrészlap, Wood
- ▶ Merülővágás puhafában, (pl. szellőzőrács beépítésénél)
- ▶ Kivágás vágása bútorelemekbe (pl. csatlakozóaljzat hozzáférhetőségének megteremtéséhez)
- ▶ Fa építőelemek (pl. tiplik, csapok) síkba vágása



TERMÉKTULAJDONSÁGOK		MEGRENDÉLÉSI INFORMÁCIÓK				
Szélesség, mm	Bemerülési mélység [mm]	Csm. mód	Kisz. egys.	Csomagolási egység	Vonalkód 3 165 140...	Rendelési szám
32	50	PC1a	1	4	492409	2 608 661 637
		PC1a	5	1	484930	2 608 661 626
		P1a	10	1	935852	2 608 664 472
		C0a	1	25	665971	2 608 661 904

StarlockPlus HCS PAIZ 32 EPC merülőfűrészlap, Wood

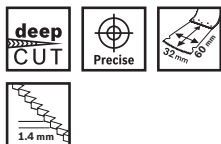

- ▶ **PAIZ 32 EPC**
- ▶ StarlockPlus HCS merülőfűrészlap, Wood
- ▶ 60 mm mély merülővágás puhafában, (pl. szellőzőrács beépítésénél)
- ▶ Kivágás vágása bútorelemekbe (pl. csatlakozóaljzat hozzáférhetőségének megteremtéséhez)
- ▶ Fa építőelemek (pl. tiplik, csapok) síkba vágása



TERMÉKTULAJDONSÁGOK		MEGRENDÉLÉSI INFORMÁCIÓK				
Szélesség, mm	Hosszúság, mm	Csm. mód	Kisz. egys.	Csomagolási egység	Vonalkód 3 165 140...	Rendelési szám
32	60	PC1a	1	1	833356	2 608 662 561
		P1a	10	1	936057	2 608 664 492
		C0b	1	25	773324	2 608 662 311

StarlockMax HCS MAIZ 32 EPC merülőfűrészlap, Wood

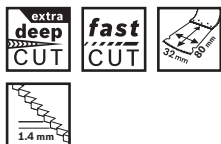

- ▶ **MAIZ 32 EPC**
- ▶ Starlock Max Wood HCS merülőfűrészlap
- ▶ Gyors és mély merülővágások fába (pl. ablakkeretek)
- ▶ Gyors és mély merülővágások fagerendákba
- ▶ Ezt követően mélyedések vágása faeresztékekbe és -illesztékekbe (Profi mélységűtközővel remekül használható)



32	80	PC1a	1	1	833080	2 608 662 568
		P1a	10	1	936095	2 608 664 496
		C0a	1	25	859974	2 608 662 767

Starlock HCS AIZ 32 BSPC merülőfűrészlap, Hard Wood

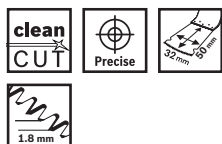

- ▶ AIZ 32 BSPC
- ▶ Starlock Hard Wood HCS merülőfűrészlap
- ▶ Pontos merülővágás keményfába (pl. display felszereléséhez)
- ▶ Pontos kivágás bútorelemekbe (pl. a tápellátás bevezetéséhez)
- ▶ Falapok fűrészélése



TERMÉKTULAJDONSÁGOK		MEGREDELÉSI INFORMÁCIÓK				
Szélesség, mm	Bemerítési mélység [mm]	Csm. mód	Kisz. egys.	Csomagolási egység	Vonalkód 3 165 140...	Rendelési szám
32	50	PC1a	1	1	785051	2 608 662 360
		PC1a	5	1	785068	2 608 662 361
		P1a	10	1	935944	2 608 664 481

Starlock BIM AIZ 32 BSPB merülőfűrészlap, Hard Wood

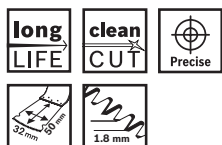

- ▶ AIZ 32 BSPB
- ▶ Starlock BIM merülőfűrészlap, Hard Wood
- ▶ Bemerítő vágás laminált lemezben vagy keményfában (pl. szellőzőrács beépítéséhez)
- ▶ Kivágás vágása bútorelemekbe (pl. csatlakozóaljzat hozzáférhetőségének megteremtéséhez)
- ▶ Fa építőelemek (pl. tiplik, keményfa csapok) síkba vágása



32	50	PC1a	1	4	492485	2 608 661 645
		PC1a	5	1	484978	2 608 661 630
		P1a	10	1	935845	2 608 664 471
		C0a	1	25	665964	2 608 661 903

Starlock HCS AII 65 APC merülőfűrészlap, Wood



- ▶ AII 65 APC
- ▶ Starlock HCS merülőfűrészlap, Wood
- ▶ Merülővágás puhafában, (pl. szellőzőrács beépítésénél)
- ▶ Ajtófélfá leszabása a padlónál
- ▶ Kivágás vágása bútorelemekbe (pl. csatlakozóaljzat hozzáférhetőségének megteremtéséhez)



65	40	PC1a	1	1	785020	2 608 662 357
		PC1a	5	1	785037	2 608 662 358
		P1a	10	1	935890	2 608 664 476

Starlock HCS AII 65 BSPC merülőfűrészlap, Hard Wood

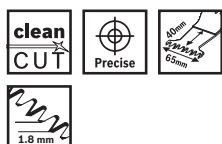

- ▶ AII 65 BSPC
- ▶ Starlock Hard Wood HCS merülőfűrészlap
- ▶ Merülővágás keményfába (pl. szellőzőrács beszereléséhez)
- ▶ Merülővágás falécekbe (pl. polc felszereléséhez)
- ▶ Falapok fűrészélése



65	40	PC1a	1	1	784993	2 608 662 354
		PC1a	5	1	785006	2 608 662 355
		P1a	10	1	935982	2 608 664 485

Starlock BIM AII 65 BSPB merülőfűrészlap, Hard Wood

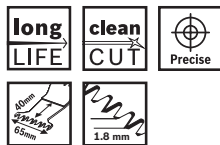

- ▶ AII 65 BSPB
- ▶ Starlock BIM merülőfűrészlap, Hard Wood
- ▶ Bemerítő vágás laminált lemezben vagy keményfában (pl. szellőzőrács beépítéséhez)
- ▶ Kivágás vágása bútorelemekbe (pl. csatlakozóaljzat hozzáférhetőségének megteremtéséhez)
- ▶ Fa építőelemek (pl. tiplik, keményfa csapok) síkba vágása



TERMÉKTULAJDONSÁGOK		MEGRENDÉLÉSI INFORMÁCIÓK				
Szélesség, mm	Bemerítési mélység [mm]	Csm. mód	Kisz. egys.	Csomagolási egység	Vonalkód 3 165 140...	Rendelési szám
65	40	PC1a	1	1	707459	2 608 662 017
		PC1a	5	1	714150	2 608 662 031
		P1a	10	1	935920	2 608 664 479

Starlock HCS ACZ 85 EC Wood szegmens fűrészlap

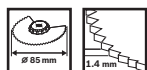

- ▶ ACZ 85 EC
- ▶ Starlock HCS Wood szegmens fűrészlap, süllyesztett középrésszel
- ▶ Merülővágás tömör fába, pl. szellőzőrács beszerelése
- ▶ Merülővágás fába (pl. kiálló csap fa kötésénél)
- ▶ Műanyag cső (PVC) méretre vágása



TERMÉKTULAJDONSÁGOK		MEGRENDÉLÉSI INFORMÁCIÓK				
Átmérő, mm		Csm. mód	Kisz. egys.	Csomagolási egység	Vonalkód 3 165 140...	Rendelési szám
85		PC1a	1	1	492461	2 608 661 643
		P1a	10	1	935968	2 608 664 483

Starlock BIM AIZ 10 AB merülőfűrészlap, Wood and Metal

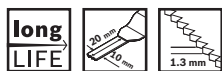

- ▶ **AIZ 10 AB**
- ▶ Starlock BIM merülőfűrészlap, Wood and Metal
- ▶ Apró illesztési munkák nemvas profilokon
- ▶ Aprólékos illesztési munkák fában (pl. záruk és vasalatok kivágásainak utánvágása)
- ▶ Merülővágások gipszkartonlapokban

TERMÉKTULAJDONSÁGOK		MEGRENDÉLÉSI INFORMÁCIÓK				
Szélesség, mm	Bemerülési mélység [mm]	Csm. mód	Kisz. egys.	Csomagolási egység	Vonalkód 3 165 140...	Rendelési szám
10	20	PC1a	1	1	492447	2 608 661 641



Starlock BIM AIZ 20 AB merülőfűrészlap, Wood and Metal

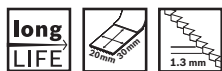

- ▶ **AIZ 20 AB**
- ▶ Starlock BIM merülőfűrészlap, Wood and Metal
- ▶ Kivágás vágása bútorelemekbe (pl. csatlakozóaljzat hozzáférhetőségének megteremtéséhez)
- ▶ Rézcső síkba vágása
- ▶ Merülővágások gipszkartonlapokban

20	30	PC1a	1	4	492430	2 608 661 640
		PC1a	5	1	484954	2 608 661 628



Starlock BIM AIZ 32 APB merülőfűrészlap, Wood and Metal

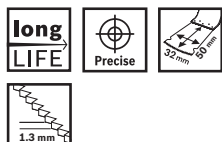

- ▶ **AIZ 32 APB**
- ▶ Starlock Wood and Metal bimetál merülőfűrészlap
- ▶ Merülővágás fába, abrazív faanyagokba, műanyagba
- ▶ Kisebb átmérőjű nemvasfém csövek és idomok vágása
- ▶ Nem edzett szegek, csavarok és kisebb méretű acélprofilok vágása

32	50	PC1a	1	4	492478	2 608 661 644
		PC1a	5	1	484961	2 608 661 629
		P1a	10	1	935838	2 608 664 470
		C0a	1	25	665957	2 608 661 902



StarlockPlus BIM PAIZ 32 APB merülőfűrészlap, Wood and Metal

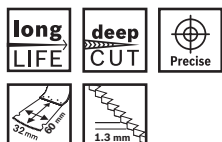

- ▶ **PAIZ 32 APB**
- ▶ StarlockPlus BIM merülő fűrészlap, Wood and Metal
- ▶ 60 mm mély merülővágás fában, abrazív faanyagokban, műanyagokban
- ▶ Kisebb méretű nemvascsövek és profilok vágása
- ▶ Edzetlen szegek, csavarok és kisebb méretű acélprofilok vágása

TERMÉKTULAJDONSÁGOK		MEGRENDÉLÉSI INFORMÁCIÓK				
Szélesség, mm	Hosszúság, mm	Csm. mód	Kisz. egys.	Csomagolási egység	Vonalkód 3 165 140...	Rendelési szám
32	60	PC1a	1	1	833332	2 608 662 558



StarlockPlus BIM PAIZ 32 APB merülőfűrészlap, Wood and Metal

TERMÉKTULAJDONSÁGOK		MEGRENDELÉSI INFORMÁCIÓK				
Szélesség, mm	Hosszúság, mm	Csm. mód	Kisz. egys.	Csomagolási egység	Vonalkód 3 165 140...	Rendelési szám
32	60	P1a	10	1	936064	2 608 664 493
		C0b	1	25	773362	2 608 662 315

StarlockMax BIM MAIZ 32 APB merülőfűrészlap, Wood and Metal

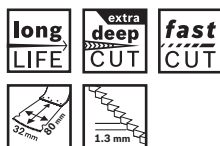

- ▶ MAIZ 32 APB
- ▶ Starlock Max Wood and Metal bimetal merülőfűrészlap
- ▶ Gyors és mély merülővágások szegeket tartalmazó fába
- ▶ Gyors és mély merülővágások fagerendákba
- ▶ Nem edzett szegek, csavarok és kis méretű acélprofilok (pl. rejtett fém rögzítőelemek) vágásához



Szélesség, mm	Hosszúság, mm	Csm. mód	Kisz. egys.	Csomagolási egység	Vonalkód 3 165 140...	Rendelési szám
32	80	PC1a	1	1	833103	2 608 662 571
		P1a	10	1	936101	2 608 664 497
		C0a	1	25	859981	2 608 662 768

Starlock BIM AII 65 APB merülőfűrészlap, Wood and Metal

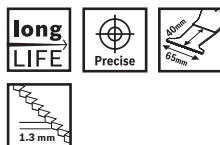

- ▶ AII 65 APB
- ▶ Starlock BIM merülőfűrészlap, Wood and Metal
- ▶ Szegezett fa vágása
- ▶ Ajtófélfa leszabása a padlónál (puhafa, keményfa, furnérozott lemezek, műanyagbevonatú lemezek)
- ▶ Laminált lapok bemerítő vágása (pl. egy polctartó kivágásai)



TERMÉKTULAJDONSÁGOK		MEGRENDELÉSI INFORMÁCIÓK				
Szélesség, mm	Bemerítési mélység [mm]	Csm. mód	Kisz. egys.	Csomagolási egység	Vonalkód 3 165 140...	Rendelési szám
65	40	PC1a	1	4	596169	2 608 661 781
		PC1a	5	1	666008	2 608 661 907
		P1a	10	1	935876	2 608 664 474
		C0a	1	25	665940	2 608 661 901

StarlockPlus BIM PAII 65 APB merülőfűrészlap, Wood and Metal

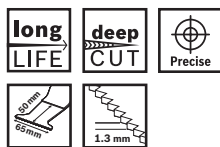

- ▶ PAII 65 APB
- ▶ StarlockPlus BIM merülő fűrészlap, Wood and Metal
- ▶ Szegezett fa vágása
- ▶ Ajtófélfa leszabása a padlónál (puhafa, keményfa, furnézott lemezek, műanyagbevonatú lemezek)
- ▶ Laminált lapok bemerítő vágása (pl. egy polctartó kivágásai)

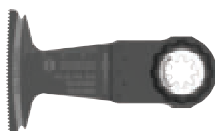

TERMÉKTULAJDONSÁGOK		MEGRENDÉLÉSI INFORMÁCIÓK				
Szélesség, mm	Hosszúság, mm	Csm. mód	Kisz. egys.	Csomagolási egység	Vonalkód 3 165 140...	Rendelési szám
65	50	PC1a	1	1	833370	2 608 662 564
		P1a	10	1	936071	2 608 664 494

StarlockMax BIM MAII 52 APB merülőfűrészlap, Wood and Metal

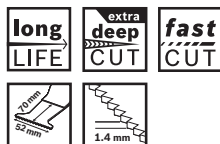

- ▶ MAII 52 APB
- ▶ Starlock Max Wood and Metal bimetál merülőfűrészlap
- ▶ Mély és széles merülővágások szegeket tartalmazó fába (pl. ablakkeretek fém alkatrészekkel)
- ▶ Mély és széles merülővágások szegeket tartalmazó fagerendákba
- ▶ Nem edzett szegek, csavarok és kis méretű acélprofilok (pl. rejtett fém rögzítőelemek) vágásához



52	70	PC1a	1	1	833134	2 608 662 574
		P1a	10	1	936118	2 608 664 498
		C0a	1	25	859998	2 608 662 769

Starlock BIM ACZ 85 EB Wood and Metal szegmens fűrészlap



- ▶ ACZ 85 EB
- ▶ Starlock BIM Wood and Metal szegmens fűrészlap, süllyesztett középéresszel
- ▶ Ajtókeretek adott méretre vágásához (puhafa, keményfa, furnézott fa, műanyag szendvicspanelek)
- ▶ Rétegelt anyagok, valamint parketta vágása (pl. elválasztó fal beépítése)
- ▶ Kisebb lécek adott méretre vágása (pl. alumínium padlóburkoló csíkok)



TERMÉKTULAJDONSÁGOK		MEGRENDÉLÉSI INFORMÁCIÓK				
Átmérő, mm	Csm. mód	Kisz. egys.	Csomagolási egység	Vonalkód 3 165 140...	Rendelési szám	
85	PC1a	1	4	492393	2 608 661 636	
	P1a	10	1	935906	2 608 664 477	

Starlock ACZ 100 BB Wood and Metal bimetall szegmens fűrészlap



- ▶ **ACZ 100 BB**
- ▶ Starlock BIM Wood and Metal szegmens fűrészlap, süllyesztett középrésszel
- ▶ Ajtókeretek adott méretre vágásához (puhafa, keményfa, furnérozott fa, műanyag szendvicspanelek)
- ▶ Rétegelt anyagok, valamint parketta vágása (pl. elválasztó fal beépítése)
- ▶ Kisebb lécek adott méretre vágása (pl. alumínium padlóburkoló csíkok)



TERMÉKTULAJDONSÁGOK	MEGREDELÉSI INFORMÁCIÓK				
Átmérő, mm	Csm. mód	Kisz. egys.	Csomagolási egység	Vonalkód 3 165 140...	Rendelési szám
100	PC1a	1	1	492379	2 608 661 633
	P1a	10	1	935937	2 608 664 480

Starlock Max MACZ 145 BB Wood and Metal bimetal szegmens fűrészlap

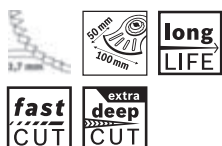

- ▶ **MACZ 145 BB**
- ▶ A Starlock Max segítségével rendkívül gyorsan készíthetők mély bevágások faanyagokba, fémbbe és műanyagba
- ▶ Rendhagyóan nagy fűrészlap gondoskodik a rendkívüli vágásmélységről (50 mm) és vágásszélességről (100 mm).
- ▶ Váltófogazata gyorsabb és égésmentes vágást tesz lehetővé
- ▶ A nagy felületű fűrészlap hosszabb, vezetett vágások pontos elvégzésére is alkalmassá teszi

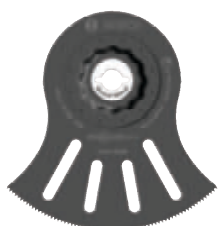

145	PC1a	1	1	896436	2 608 664 226
-----	------	---	---	--------	----------------------

HOSSZÚ ÉLETTARTAMÚ KEMÉNYFÉM FŰRÉSZLAP

EXPERT MetalMax fűrészlapok

KÍNÁLAT: Szélesség: 20-45 mm

EXPERT

- 1 A Bosch Carbide Technology rendkívüli tartósságot biztosít
- 2 Az extra bevonat keményebbé teszi a keményfémeket!
- 3 Az életlen oldal+vágóél kialakításnak köszönhetően kevésbé csúszik meg a csavarokon



CARBIDE TECHNOLOGY
EXTRA

EXPERT MetalMax AIZ 20 AIT szűrőfűrészlapok

EXPERT



- ▶ Fémek vágásához ideális: szintbe vágáshoz, például edzett csavarok és szegek levágásához; szívós fémcsővek és különféle edzett fémek multifunkciós rezgőfűrészrel történő vágásához.
- ▶ Kimagasló teljesítménnyel ötvözi a többfunkciós eszköz sokoldalúságát.
- ▶ Akár 50x hosszabb élettartamot biztosít, mint a Bosch AIZ 20 AB fűrészlap.
- ▶ Starlock befogó az optimális erőátvitel és a kényelmes, 3 másodpercen belül elvégezhető fűrészlapcsere érdekében.

CARBIDE TECHNOLOGY
EXTRA

UP TO 50x
LONG LIFE

11 577

TERMÉKTULAJDONSÁGOK		MEGRENDÉSI INFORMÁCIÓK				
Szélesség, mm	Bemerülési mélység [mm]	Csm. mód	Kisz. egys.	Csomagolási egység	Vonalkód	Rendelési szám
20	40	PC1d	1	1	530642	2 608 900 012
		PC1d	5	1	530659	2 608 900 013

EXPERT MetalMax AIZ 32 AIT szűrőfűrészlapok

EXPERT



- ▶ Ideal for cutting metal: for flush cuts, such as cutting off hardened screws and nails; cutting tough metal pipes and a variety of hardened metals with an oscillating multitool.
- ▶ Kimagasló teljesítménnyel ötvözi a többfunkciós eszköz sokoldalúságát.
- ▶ Akár 50x hosszabb élettartamot biztosít, mint a Bosch AIZ 20 AB fűrészlap.
- ▶ Starlock befogó az optimális erőátvitel és a kényelmes, 3 másodpercen belül elvégezhető fűrészlapcsere érdekében.

TERMÉKTULAJDONSÁGOK		MEGRENDÉSI INFORMÁCIÓK					
Szélesség, mm	Bemerítési mélység [mm]	Csm. mód	Kisz. egys.	Csomagolási egység	Vonalkód 4 059 952...	Rendelési szám	
32	40	PC1d	1	1	530666	2 608 900 014	
		PC1d	5	1	530673	2 608 900 015	
		P1h	10	1	530680	2 608 900 016	
		C0a	1	25	530697	2 608 900 017	

EXPERT MetalMax PAIZ 32 AIT szűrőfűrészlapok

EXPERT



- ▶ Ideal for cutting metal: for flush cuts, such as cutting off hardened screws and nails; cutting tough metal pipes and a variety of hardened metals with an oscillating multitool.
- ▶ Kimagasló teljesítménnyel ötvözi a többfunkciós eszköz sokoldalúságát.
- ▶ Akár 50x hosszabb élettartamot biztosít, mint a Bosch AIZ 20 AB fűrészlap.
- ▶ StarlockPlus befogó a maximális erőátvitel és a kényelmes, 3 másodpercen belül elvégezhető fűrészlapcsere érdekében.

TERMÉKTULAJDONSÁGOK		MEGRENDÉSI INFORMÁCIÓK					
Szélesség, mm	Bemerítési mélység [mm]	Csm. mód	Kisz. egys.	Csomagolási egység	Vonalkód 4 059 952...	Rendelési szám	
32	50	PC1d	1	1	530710	2 608 900 019	
		P1h	10	1	530727	2 608 900 020	

EXPERT MetalMax MAII 32 AIT szűrőfűrészlapok

EXPERT

- ▶ Ideal for cutting metal: for flush cuts, such as cutting off hardened screws and nails; cutting tough metal pipes and a variety of hardened metals with an oscillating multitool.
- ▶ Kimagasló teljesítménnyel ötvözi a többfunkciós eszköz sokoldalúságát.
- ▶ Akár 50x hosszabb élettartamot biztosít, mint a Bosch AIZ 20 AB fűrészlap.
- ▶ StarlockMax befogó a maximális erőátvitel és a kényelmes, 3 másodpercen belül elvégezhető fűrészlapcsere érdekében.

TERMÉKTULAJDONSÁGOK		MEGRENDÉSI INFORMÁCIÓK					
Szélesség, mm	Bemerítési mélység [mm]	Csm. mód	Kisz. egys.	Csomagolási egység	Vonalkód 4 059 952...	Rendelési szám	
32	70	PC1d	1	1	530741	2 608 900 022	
		P1h	10	1	530758	2 608 900 023	

EXPERT MetalMax AIZ 45 AIT szűrőfűrészlapok

EXPERT

- ▶ Ideal for cutting metal: for flush cuts, such as cutting off hardened screws and nails; cutting tough metal pipes and a variety of hardened metals with an oscillating multitool.
- ▶ Kimagasló teljesítménnyel ötvözi a többfunkciós eszköz sokoldalúságát.
- ▶ Akár 50x hosszabb élettartamot biztosít, mint a Bosch AIZ 20 AB fűrészlap.
- ▶ StarlockMax befogó az optimális erőátvitel és a kényelmes, 3 másodpercen belül elvégezhető fűrészlapcsere érdekében.

TERMÉKTULAJDONSÁGOK		MEGRENDÉSI INFORMÁCIÓK					
Szélesség, mm	Bemerítési mélység [mm]	Csm. mód	Kisz. egys.	Csomagolási egység	Vonalkód 4 059 952...	Rendelési szám	
45	40	PC1d	1	1	530703	2 608 900 018	

EXPERT MetalMax PAIZ 45 AIT szűrőfűrészlapok

EXPERT

- ▶ Ideal for cutting metal: for flush cuts, such as cutting off hardened screws and nails; cutting tough metal pipes and a variety of hardened metals with an oscillating multitool.
- ▶ Kimagasló teljesítménnyel ötvözi a többfunkciós eszköz sokoldalúságát.
- ▶ Akár 50x hosszabb élettartamot biztosít, mint a Bosch AIZ 20 AB fűrészlap.
- ▶ StarlockPlus befogó a maximális erőátvitel és a kényelmes, 3 másodpercen belül elvégezhető fűrészlapcsere érdekében.

TERMÉKTULAJDONSÁGOK		MEGRENDÉSI INFORMÁCIÓK				
Szélesség, mm	Bemerülési mélység [mm]	Csm. mód	Kisz. egys.	Csomagolási egység	Vonalkód 4 059 952...	Rendelési szám
45	50	PC1d	1	1	530734	2 608 900 021

Starlock BIM AIZ 32 AB Metal merülőfűrészlap

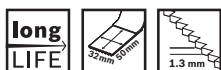

- ▶ **AIZ 32 AB**
- ▶ Starlock bimetál merülőfűrészlap, Metal
- ▶ Lágvas szegek merülővágása
- ▶ Rézcső merülővágása
- ▶ Farostlemez vágása

TERMÉKTULAJDONSÁGOK		MEGRENDÉSI INFORMÁCIÓK				
Szélesség, mm	Bemerülési mélység [mm]	Csm. mód	Kisz. egys.	Csomagolási egység	Vonalkód 3 165 140...	Rendelési szám
32	50	PC1a	1	4	545525	2 608 661 688
		PC1a	5	1	666015	2 608 661 908
		P1a	10	1	935883	2 608 664 475
		C0a	1	25	665988	2 608 661 905



HOSSZÚ ÉLETTARTAM FÉMLEMEZEK ÉS ABRAZÍV ANYAGOK VÁGÁSAKOR

EXPERT MultiMax fűrészlapok

KÍNÁLAT: Szélesség: 32 mm, 52 mm

EXPERT

- 1 A Bosch Carbide Technology rendkívüli tartósságot biztosít
- 2 Az extra bevonat keményebbé teszi a keményfémeket!
- 3 Curved-Tec fűrészlap szabályozott és tiszta merülővágásokhoz
- 4 Vékony, keményfém fűrészlap a gyorsabb fűrészeléshez



CARBIDE TECHNOLOGY
EXTRA

EXPERT MultiMax AIZ 32 APIT szűrőfűrészlapok

EXPERT

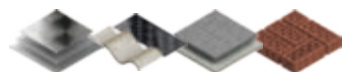

- ▶ Kiválóan használható merülővágáshoz és nagy pontosságú vágáshoz számos különböző anyagban, többek között fémlemezekben; kompozit anyagokban; cementkötésű farostlemezben, téglában és más abrazív anyagokban.
- ▶ Maximális teljesítménnyel ötvözi a többfunkciós eszköz sokoldalúságát.
- ▶ Akár 50x hosszabb élettartamot biztosít, mint a Bosch AIZ 20 AB fűrészlap.
- ▶ Starlock befogó az optimális erőtvitel és a kényelmes, 3 másodpercen belül elvégezhető fűrészlapcsere érdekében.

CARBIDE TECHNOLOGY UP TO 50x LONG LIFE
EXTRA

11 581

TERMÉKTULAJDONSÁGOK		MEGRENDÉSI INFORMÁCIÓK				
Szélesség, mm	Bemerülési mélység [mm]	Csm. mód	Kisz. egys.	Csomagolási egység	Vonalkód 4 059 952...	Rendelési szám
32	40	PC1d	1	1	530765	2 608 900 024
		PC1d	5	1	530772	2 608 900 025
		P1h	10	1	530789	2 608 900 026
		COa	1	25	530796	2 608 900 027

EXPERT MultiMax PAIZ 32 APIT szűrőfűrészlapok

EXPERT



- ▶ Ideal for plunge cuts and precision cutting in a wide variety of materials, including sheet metals; composite materials; fibre cement boards, bricks and other abrasive materials.
- ▶ Multitool versatility with maximum performance.
- ▶ Akár 50x hosszabb élettartamot biztosít, mint a Bosch AIZ 20 AB fűrészlap.
- ▶ StarlockPlus befogó a maximális erőátvitel és a kényelmes, 3 másodpercen belül elvégezhető fűrészlapcsere érdekében.

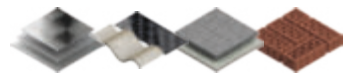

TERMÉKTULAJDONSÁGOK		MEGRENDÉSI INFORMÁCIÓK				
Szélesség, mm	Bemerítési mélység [mm]	Csm. mód	Kisz. egys.	Csomagolási egység	Vonalkód 4 059 952...	Rendelési szám
32	50	PC1d	1	1	530802	2 608 900 028
		P1h	10	1	530819	2 608 900 029

EXPERT MultiMax PAII 52 APIT szűrőfűrészlapok

EXPERT



- ▶ Ideal for plunge cuts and precision cutting in a wide variety of materials, including sheet metals; composite materials; fibre cement boards, bricks and other abrasive materials.
- ▶ Maximális teljesítménnyel ötvözi a többfunkciós eszköz sokoldalúságát.
- ▶ Akár 50x hosszabb élettartamot biztosít, mint a Bosch AIZ 20 AB fűrészlap.
- ▶ StarlockPlus befogó a maximális erőátvitel és a kényelmes, 3 másodpercen belül elvégezhető fűrészlapcsere érdekében.

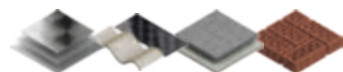

TERMÉKTULAJDONSÁGOK		MEGRENDÉSI INFORMÁCIÓK				
Szélesség, mm	Bemerítési mélység [mm]	Csm. mód	Kisz. egys.	Csomagolási egység	Vonalkód 4 059 952...	Rendelési szám
52	50	PC1d	1	1	530826	2 608 900 030

EXPERT MultiMax MAI 32 APIT szűrőfűrészlapok

EXPERT



- ▶ Ideal for plunge cuts and precision cutting in a wide variety of materials, including sheet metals; composite materials; fibre cement boards, bricks and other abrasive materials.
- ▶ Maximális teljesítménnyel ötvözi a többfunkciós eszköz sokoldalúságát.
- ▶ Akár 50x hosszabb élettartamot biztosít, mint a Bosch AIZ 20 AB fűrészlap.
- ▶ StarlockMax befogó a maximális erőátvitel és a kényelmes, 3 másodpercen belül elvégezhető fűrészlapcsere érdekében.

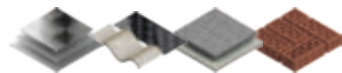

TERMÉKTULAJDONSÁGOK		MEGRENDÉSI INFORMÁCIÓK					
Szélesség, mm	Bemerülési mélység [mm]	Csm. mód	Kisz. egys.	Csomagolási egység	Vonalkód	Rendelési szám	
32	70	PC1d	1	1	530833	2 608 900 031	
		P1h	10	1	530840	2 608 900 032	

ABRAZÍV ÉS KOMPOZIT ANYAGOK VÁGÁSA **HOSSZÚ ÉLETTARTAMMAL**

EXPERT MultiMaterial Segment fűrészlapok

KÍNÁLAT: Ø105 mm

EXPERT

- 1 A Bosch Carbide Technology rendkívüli tartósságot biztosít
- 2 A vastag fűrészlap kiemelkedően masszív és stabil
- 3 Széles lap pontos, egyenes vágáshoz

**CARBIDE TECHNOLOGY**

EXPERT MultiMaterial ACZ 105 ET szegmens fűrészlapok

EXPERT

- ▶ Kiválóan használható nagy pontosságú vágáshoz számos különböző anyagban, többek között laminált lapokban és kompozit anyagokban; képes a tömör felületű anyagok elvágására; merülővágásra is remekül használható, és téglának ütközve sem csorbul ki.
- ▶ Maximális teljesítménnyel ötvözi a többfunkciós eszköz sokoldalúságát.
- ▶ Akár 50x hosszabb élettartamot biztosít, mint a Bosch ACZ 85 EB fűrészlap.
- ▶ Starlock befogó az optimális erőátvitel és a kényelmes, 3 másodpercen belül elvégezhető fűrészlapcsere érdekében.

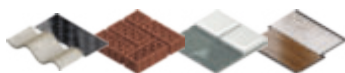
**CARBIDE TECHNOLOGY** UP TO 50* LONG LIFE

TERMÉKTULAJDONSÁGOK

MEGRENDÉSI INFORMÁCIÓK

Átmérő, mm	Csm. mód	Kisz. egys.	Csomagolási egység	Vonalkód 3 165 140...	Rendelési szám
105	PC1d	1	1	896139	2 608 664 208
	P1h	5	1	896122	2 608 664 207

Starlock BIM-TiN szegmens fűrészlap, ACZ 85 EIB Multi Material



- ▶ **ACZ 85 EIB**
- ▶ Starlock BIM-TiN Multi Material szegmens fűrészlap, süllyesztett középéresszel
- ▶ Farostlemez és cementkötésű farostlemez merülő vágása (pl. ventilátor beszerelése)
- ▶ Kisebb lécek adott méretre vágása (pl. alumínium padlóburkoló csíkok)
- ▶ Mélyedések vágása üvegszál- és epoxigyanta-erősítésű műanyagba (pl. csónak műszerfala)



TERMÉKTULAJDONSÁGOK		MEGRENDÉLÉSI INFORMÁCIÓK				
	Átmérő, mm	Csm. mód	Kisz. egys.	Csomagolási egység	Vonalkód 3 165 140...	Rendelési szám
	85	PC1a	1	1	582230	2 608 661 758
		P1a	10	1	935913	2 608 664 478

Starlock BIM Dual-Tec fűrészlap, AYZ 53 BPB Multi Material



- ▶ **AYZ 53 BPB Wood & Metal**
- ▶ A Starlock Dual-Tec fűrészlap bemerülő és továbbvezető vágásokhoz készült, ezért alkalmas négyszögek kivágására fában és abrazív anyagokban
- ▶ Vágás a sarkokban is nagy precizitással az egyedi aszimmetrikus Dual-Tec alaknak köszönhetően
- ▶ Oldalra helyezett fogak révén gyorsabb és égésmentes a vágás
- ▶ A nagy késfelület nagy területeken lehetővé teszi a vezetett és tökéletesen egyenes vágást

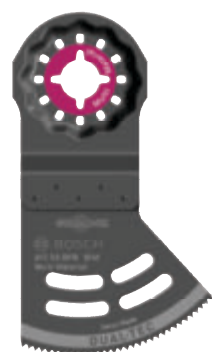

TERMÉKTULAJDONSÁGOK		MEGRENDÉLÉSI INFORMÁCIÓK					
	Szélesség, mm	Bemerülési mélység [mm]	Csm. mód	Kisz. egys.	Csomagolási egység	Vonalkód 3 165 140...	Rendelési szám
	53	40	PC1a	1	1	896078	2 608 664 202
			PC1a	5	1	896085	2 608 664 203
			P1a	10	1	896092	2 608 664 204
			PC1a	1	25	896108	2 608 664 205

Starlock BIM cakkozott szegmens fűrészlap, ACZ 100 SWB Multi Material



- ▶ **ACZ 100 SWB**
- ▶ Starlock BIM hullámos élezésű szegmens kés
- ▶ Túlnyúló szigetelőanyag, különösképpen sztiropor síkba vágása
- ▶ Szigetelőlapok méretre vágása (pl. Flumroc padlólemez/lépésszigetelő lemez)
- ▶ Puha anyagok vágása (pl.: karton, szőnyeg, gumi, bőr...)

TERMÉKTULAJDONSÁGOK	MEGREDELÉSI INFORMÁCIÓK				
Vágáshélesség [mm]	Csm. mód	Kisz. egys.	Csomagolási egység	Vonalkód 3 165 140...	Rendelési szám
100	PC1a	1	1	546737	2 608 661 693



Starlock HCS hántoló, ATZ 52 SC, merev, Multi Material

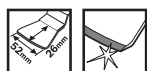

- ▶ **ATZ 52 SC**
- ▶ Starlock HCS hántoló, merev
- ▶ Habarcs vagy csemperagasztó eltávolítása, (pl. sérült csempék cseréjekor)
- ▶ Habarcs- és betonmaradványok eltávolítása
- ▶ Kemény, rideg padlószőnyeg-ragasztó maradványok eltávolítása



52	PC1a	1	1	492492	2 608 661 646
	P1a	10	1	936002	2 608 664 487

Starlock HCS hántoló, ATZ 52 SFC, rugalmas, Multi Material

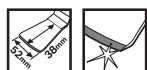

- ▶ **ATZ 52 SFC**
- ▶ Starlock HCS hántoló, rugalmas
- ▶ Lágú szőnyegragasztó-maradványok eltávolítása
- ▶ Festékmaradékok eltávolítása



TERMÉKTULAJDONSÁGOK	MEGREDELÉSI INFORMÁCIÓK				
Csm. mód	Kisz. egys.	Csomagolási egység	Vonalkód 3 165 140...	Rendelési szám	
PC1a	1	1	492508	2 608 661 647	
P1a	10	1	936019	2 608 664 488	

Starlock HCS többcélú fűrészlap, ASZ 32 SC



- ▶ **ASZ 32 SC**
- ▶ Starlock HCS többcélú fűrészlap
- ▶ Rugalmas abrazív anyagok (pl. kátránylemez, zsendely) vágása
- ▶ Lágy anyagok (pl. szőnyeg, karton, PVC padlóburkolat) vágása
- ▶ Műfű vágása

TERMÉKTULAJDONSÁGOK		MEGREDELÉSI INFORMÁCIÓK				
Vágáshossz [mm]	Vágáshossz [mm]	Csm. mód	Kisz. egys.	Csomagolási egység	Vonalkód 3 165 140...	Rendelési szám
24	11	PC1a	1	1	792967	2 608 662 431



Starlock INOX univerzális tömítéseltávolító, ALI 12 SC Multi Material

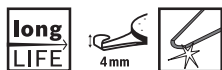

- ▶ **ALI 12 SC**
- ▶ A Starlock fűrészlap a táblás burkolatok tömítőanyagainak gyors, egyszerű és megbízható eltávolításához
- ▶ Egyszerű vágás az élezett csúcson és a két oldalon a borotvaéles vágóélnek köszönhetően
- ▶ Rozsdamentesacél (INOX) kés a hosszú élettartam és a rozsdamentes vágás érdekében
- ▶ A 4 mm szélességű előre-hátra mozgó kés könnyen vágja a rugalmas és a kemény anyagokat is

TERMÉKTULAJDONSÁGOK		MEGREDELÉSI INFORMÁCIÓK				
Vágáshossz [mm]	Bemertülési mélység [mm]	Csm. mód	Kisz. egys.	Csomagolási egység	Vonalkód 3 165 140...	Rendelési szám
4	29	PC1a	1	1	896498	2 608 664 231



Starlock HCS univerzális fugavágó, AIZ 28 SC Multi Material

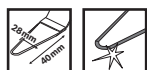

- ▶ **AIZ 28 SC**
- ▶ Starlock HCS univerzális fugavágó
- ▶ Lágy tágulási hézagok vágása
- ▶ Ablakozó gitt (tömítőmassza) leválasztása
- ▶ Szigetelőanyagok (pl. Flumroc közetgyapot) vágása

TERMÉKTULAJDONSÁGOK		MEGREDELÉSI INFORMÁCIÓK				
Vágáshossz [mm]	Vágáshossz [mm]	Csm. mód	Kisz. egys.	Csomagolási egység	Vonalkód 3 165 140...	Rendelési szám
28	40	PC1a	1	1	546713	2 608 661 691
		PC1a	5	1	666022	2 608 661 909
		P1a	10	1	936026	2 608 664 489
		COa	1	25	665995	2 608 661 906



Starlock Max HCS univerzális fugavágó, MAII 32 SC Multi Material



- ▶ MAII 32 SC
- ▶ Starlock Max HCS univerzális fugavágó
- ▶ Dilatációs kötőanyagok (pl. szilikon) vágása
- ▶ Ablagitt (tömítőanyag) kivágása
- ▶ Lágú anyagok (pl. szigetelőanyag, gumi, szőnyeg, karton stb.) vágása

TERMÉKTULAJDONSÁGOK		MEGRENDÉLÉSI INFORMÁCIÓK				
Szélesség, mm	Hosszúság, mm	Csm. mód	Kisz. egys.	Csomagolási egység	Vonalkód 3 165 140...	Rendelési szám
32	55	PC1a	1	1	833172	2 608 662 583
		P1a	10	1	936163	2 608 664 503



Starlock Max HCS univerzális fugavágó, MAII 32 SLC

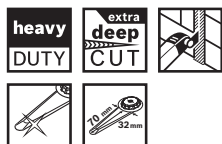

- ▶ MAII 32 SLC
- ▶ Starlock Max HCS hosszú univerzális fugavágó
- ▶ Dilatációs kötőanyagok (pl. szilikon) 70 mm mély vágása
- ▶ Ablagitt (tömítőanyag) mély vágása
- ▶ Lágú anyagok (pl. szigetelőanyag, gumi, szőnyeg, karton stb.) vágása

32	70	PC1a	1	1	833158	2 608 662 575
		P1a	10	1	936149	2 608 664 501



TÖBBFÉLE ANYAG CSISZOLÁSA HOSSZÚ ÉLETTARTAMMAL

EXPERT Sanding Plate csiszolótalpak

KÍNÁLAT: #20 - #100

EXPERT

- 1 A Bosch Carbide Technology rendkívüli tartósságot biztosít
- 2 Egyszerű tisztítás a legjobb teljesítmény megőrzéséhez
- 3 A háromszög alak révén a sarkokat is eléri, és hatékony csiszolást biztosítanak
- 4 A legszűkebb rések csiszolásához használják ezt az extra vékony fűrészlapot

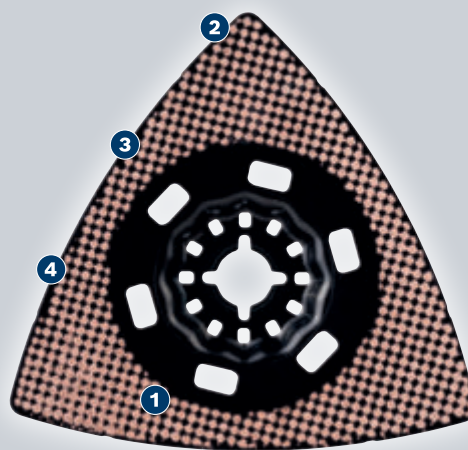
**CARBIDE
TECHNOLOGY**

EXPERT AVZ 90 RT2 csiszolótalpak

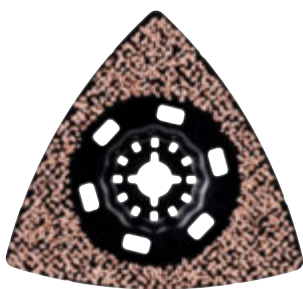
EXPERT

- ▶ Ideal for coarse sanding to remove all kinds of material, including tile mortar; glue residue left on flooring by carpets; and for rough shaping of wood.
- ▶ Maximális teljesítménnyel ötvözi a többfunkciós eszköz sokoldalúságát.
- ▶ Hosszú élettartamú csiszolás a Carbide Technology segítségével.
- ▶ Starlock befogó az optimális erőátvitel és a kényelmes, 3 másodpercen belül elvégezhető fűrészlapcsere érdekében.

**CARBIDE
TECHNOLOGY**

11

589

TERMÉKTULAJDONSÁGOK

MEGRENDÉSI INFORMÁCIÓK

Átmérő, mm	Szemcseméret	Csm. mód	Kisz. egys.	Csomagolási egység	Vonalkód 4 059 952...	Rendelési szám
90	20	PC1a	1	1	530970	2 608 900 045
		COa	10	1	530987	2 608 900 046

EXPERT AVZ 90 RT4 csiszolótalpak

EXPERT

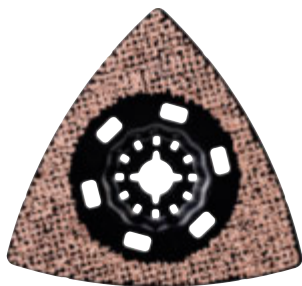

- ▶ Remekül használható durva csiszoláshoz, így habarcs vagy régi festék eltávolításához; ezek a merev lapok kiválóan alkalmasak a régi festék és a fán lévő kiemelkedések és dudorok eltávolítására is.
- ▶ Maximális teljesítménnyel ötvözi a többfunkciós eszköz sokoldalúságát.
- ▶ Hosszú élettartamú csiszolás a Carbide Technology segítségével.
- ▶ Starlock befogó az optimális erőátvitel és a kényelmes, 3 másodpercen belül elvégezhető fűrészlapcsere érdekében.

TERMÉKTULAJDONSÁGOK		MEGRENDÉSI INFORMÁCIÓK				
Átmérő, mm	Szemcseméret	Csm. mód	Kisz. egys.	Csomagolási egység	Vonalkód 4 059 952...	Rendelési szám
90	40	PC1a	1	1	530994	2 608 900 047

EXPERT AVZ 90 RT6 csiszolótalpak

EXPERT

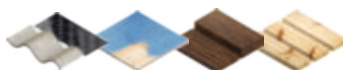
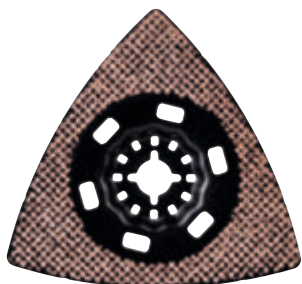

- ▶ Ideal for coarse sanding to prepare surfaces for re-painting; best at removing old paint, these stiff plates are also ideal for removing edges and bumps from wood.
- ▶ Multitool versatility with maximum performance.
- ▶ Hosszú élettartamú csiszolás a Carbide Technology segítségével.
- ▶ Starlock befogó az optimális erőátvitel és a kényelmes, 3 másodpercen belül elvégezhető fűrészlapcsere érdekében.

TERMÉKTULAJDONSÁGOK		MEGRENDÉSI INFORMÁCIÓK				
Átmérő, mm	Szemcseméret	Csm. mód	Kisz. egys.	Csomagolási egység	Vonalkód 4 059 952...	Rendelési szám
90	60	PC1a	1	1	531014	2 608 900 049

EXPERT AVZ 90 RT10 csiszolótalpak

EXPERT

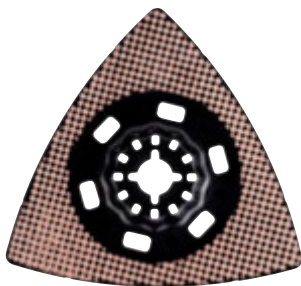

- ▶ Ideal for medium grain sanding to smooth surfaces for re-painting. Ezek a merev lapok kiválóan alkalmasak a fán lévő kiemelkedések és dudorok eltávolítására, így tiszta felületek létrehozására is.
- ▶ Maximális teljesítménnyel ötvözi a többfunkciós eszköz sokoldalúságát.
- ▶ Hosszú élettartamú csiszolás a Carbide Technology segítségével.
- ▶ Starlock befogó az optimális erőátvitel és a kényelmes, 3 másodpercen belül elvégezhető fűrészlapcsere érdekében.

TERMÉKTULAJDONSÁGOK		MEGRENDÉSI INFORMÁCIÓK				
Átmérő, mm	Szemcseméret	Csm. mód	Kisz. egys.	Csomagolási egység	Vonalkód 4 059 952...	Rendelési szám
90	100	PC1a	1	1	530956	2 608 900 043

EXPERT MAVZ 116 RT2 csiszolótalpak

EXPERT

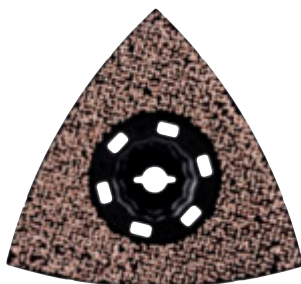

- ▶ Kiválóan használható durva csiszoláshoz, így mindenfajta anyag, többek között csemperagasztó eltávolításához; a padlón, a szőnyeg alatti ragasztómaradványok eltávolításához és durva faformázáshoz.
- ▶ Maximális teljesítménnyel ötvözi a többfunkciós eszköz sokoldalúságát.
- ▶ Hosszú élettartamú csiszolás a Carbide Technology segítségével.
- ▶ StarlockMax befogó a maximális erőátvitel és a kényelmes, 3 másodpercen belül elvégezhető fűrészlapcsere érdekében.

TERMÉKTULAJDONSÁGOK		MEGRENDÉSI INFORMÁCIÓK				
Átmérő, mm	Szemcseméret	Csm. mód	Kisz. egys.	Csomagolási egység	Vonalkód 4 059 952...	Rendelési szám
116	20	PC1a	1	1	531045	2 608 900 052

EXPERT MAVZ 116 RT4 csiszolólapok

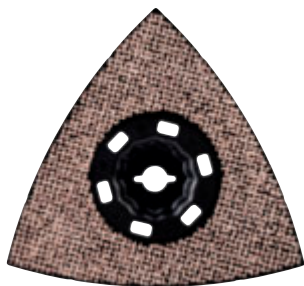
EXPERT

- ▶ Remekül használható durva csiszoláshoz, így habarcs vagy régi festék eltávolításához; ezek a merev lapok kiválóan alkalmasak a régi festék és a fán lévő kiemelkedések és dudorok eltávolítására is.
- ▶ Maximális teljesítménnyel ötvözi a többfunkciós eszköz sokoldalúságát.
- ▶ Hosszú élettartamú csiszolás a Carbide Technology segítségével.
- ▶ StarlockMax befogó a maximális erőátvitel és a kényelmes, 3 másodpercen belül elvégezhető fűrészlapcsere érdekében.

TERMÉKTULAJDONSÁGOK		MEGRENDÉLÉSI INFORMÁCIÓK					
Átmérő, mm	Szemcseméret	Csm. mód	Kisz. egys.	Csomagolási egység	Vonalkód 4 059 952...	Rendelési szám	
116	40	PC1a	1	1	531052	2 608 900 053	

EXPERT MAVZ 116 RT6 csiszolólapok

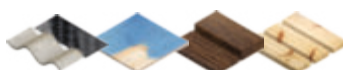
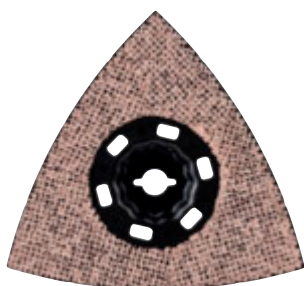
EXPERT

- ▶ Remekül használható durva csiszoláshoz, így felületek újrafestés előtti előkészítéséhez; ezek a merev lapok kiválóan alkalmasak a régi festék és a fán lévő kiemelkedések és dudorok eltávolítására is.
- ▶ Maximális teljesítménnyel ötvözi a többfunkciós eszköz sokoldalúságát.
- ▶ Hosszú élettartamú csiszolás a Carbide Technology segítségével.
- ▶ StarlockMax befogó a maximális erőátvitel és a kényelmes, 3 másodpercen belül elvégezhető fűrészlapcsere érdekében.

TERMÉKTULAJDONSÁGOK		MEGRENDÉLÉSI INFORMÁCIÓK					
Átmérő, mm	Szemcseméret	Csm. mód	Kisz. egys.	Csomagolási egység	Vonalkód 4 059 952...	Rendelési szám	
116	60	PC1a	1	1	531069	2 608 900 054	

EXPERT MAVZ 116 RT10 csiszolólapok

EXPERT

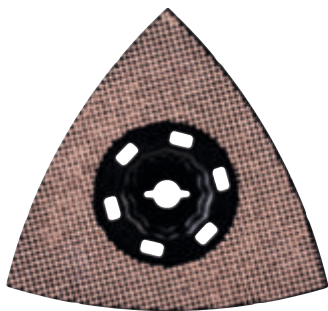

- ▶ Remekül használhatók közepes szemcseméretű csiszoláshoz, a felületek újrafestés előtti simításához. Ezek a merev lapok kiválóan alkalmasak a fán lévő kiemelkedések és dudorok eltávolítására, így tiszta felületek létrehozására is.
- ▶ Maximális teljesítménnyel ötvözi a többfunkciós eszköz sokoldalúságát.
- ▶ Hosszú élettartamú csiszolás a Carbide Technology segítségével.
- ▶ StarlockMax befogó a maximális erőátvitel és a kényelmes, 3 másodpercen belül elvégezhető fűrészlapcsere érdekében.

TERMÉKTULAJDONSÁGOK		MEGRENDÉLÉSI INFORMÁCIÓK				
Átmérő, mm	Szemcseméret	Csm. mód	Kisz. egys.	Csomagolási egység	Vonalkód 4 059 952...	Rendelési szám
116	100	PC1a	1	1	531038	2 608 900 051

HOSSZÚ ÉLETTARTAM, CSISZOLÁS SZŪK RÉSEKBEN

EXPERT Sanding Finger csiszolóujjak

KÍNÁLAT: #40; #100

EXPERT

- 1 A Bosch Carbide Technology rendkívüli tartósságot biztosít
- 2 Egyszerű tisztítás a legjobb teljesítmény megőrzéséhez
- 3 Hegyes csúcsa minden sarokba beér
- 4 A legszűkebb rések csiszolásához használj ezt az extra vékony fűrészlapot

CARBIDE
TECHNOLOGY

EXPERT AVZ 32 RT4 csiszolóujjak

EXPERT

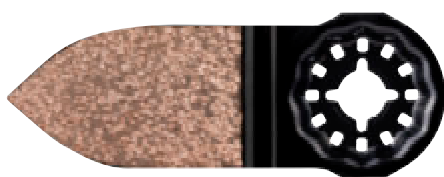

- ▶ Ideal for sanding in tight gaps and hard-to-access niches, such as between the gaps in patio decking. A 40-es szemcseméretű RT4 kiválóan alkalmas régi festék vagy lakk eltávolítására.
- ▶ Multitool versatility with maximum performance.
- ▶ Hosszú élettartamú csiszolás a Carbide Technology segítségével.
- ▶ Starlock befogó az optimális erőátvitel és a kényelmes, 3 másodpercen belül elvégezhető fűrészlapcsere érdekében.

CARBIDE
TECHNOLOGY

TERMÉKTULAJDONSÁGOK

MEGREDELÉSI INFORMÁCIÓK

Munkaszélesség [mm]	Munkamélység [mm]	Csm. mód	Kisz. egys.	Csomagolási egység	Vonalkód 4 059 952...	Rendelési szám
32	50	PC1d	1	1	530925	2 608 900 040

EXPERT AVZ 32 RT10 csiszolóujjak

EXPERT

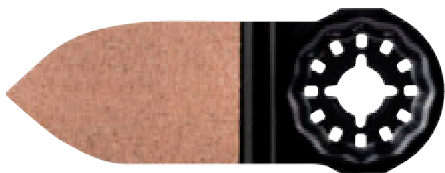

- ▶ Remekül használható szűk résekben és nehezen elérhető hézagokban, például a térkő hézagaiban való csiszoláshoz. A 100-as szemcseméretű RT10 kiválóan alkalmas a tiszta fapelületek átfestés vagy lakkozás előtti előkészítésére.
- ▶ Maximális teljesítménnyel ötvözi a többfunkciós eszköz sokoldalúságát.
- ▶ Hosszú élettartamú csiszolás a Carbide Technology segítségével.
- ▶ Starlock befogó az optimális erőtvitel és a kényelmes, 3 másodpercen belül elvégezhető fűrészlapcsere érdekében.



TERMÉKTULAJDONSÁGOK		MEGRENDÉSI INFORMÁCIÓK				
Munkaszélesség [mm]	Munkamélység [mm]	Csm. mód	Kisz. egys.	Csomagolási egység	Vonalkód 4 059 952...	Rendelési szám
32	50	PC1d	1	1	530918	2 608 900 039

Starlock csiszolótalp

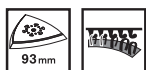

- ▶ AVZ 93 G
- ▶ Csiszoló alaplappal mikrotépőzáras rögzítőrendszerrel
- ▶ Gyorsan és egyszerűen cserélhető csiszolólap

TERMÉKTULAJDONSÁGOK		MEGRENDÉSI INFORMÁCIÓK				
Átmérő, mm	Csm. mód	Kisz. egys.	Csomagolási egység	Vonalkód 3 165 140...	Rendelési szám	
93	PC1b	1	1	632256	2 608 000 493	



Elszívás

- ▶ **Megfelelő** a Bosch Starlock (GOP 12V-28 Professional; PMF 220 CE; PMF 250 CES), a Bosch StarlockPlus (GOP 30-28; GOP 40-30; GOP 18V-28 Professional; PMF 350 CES) és a Bosch StarlockMax (GOP 55-36 Professional) gépekhez
- ▶ **Alkalmas** a következőkhöz: Bosch GOP 300 SCE; GOP 14,4 V-EC; GOP 18 V-EC Professional

TERMÉKTULAJDONSÁGOK		MEGRENDÉSI INFORMÁCIÓK				
Csm. mód	Kisz. egys.	Csomagolási egység	Vonalkód 3 165 140...	Rendelési szám		
P1d	1	1	851626	2 608 000 636		



csiszolási por elszívásához, kombinálva a Starlock AVZ 93 csiszolótalppal
 GOP 12V-28 (0 601 8B5 0..); GOP 18V-28 (0 601 8B6 0..); GOP 30-28 (0 601 237 0..); GOP 40-30 (0 601 231 0..); GOP 55-36 (0 601 231 1..); GOP 300 SCE (0 601 230 5..) Professional

Starlock profilcsiszoló



- ▶ **AUZ 70 G**
- ▶ Profilcsiszoló mikrotépőzáras rögzítőrendszerrel
- ▶ 4 csiszolópapírlap (70 mm x 125 mm), tépőzáras (2x80 / 2x120 szemcseméret)
- ▶ Max. 55 mm átmérőjű, kerek fa- és fényezett felületek csiszolása

TERMÉKTULAJDONSÁGOK		MEGRENDÉLÉSI INFORMÁCIÓK				
Átmérő, mm	Csm. mód	Kisz. egys.	Csomagolási egység	Vonalkód 3 165 140...	Rendelési szám	
70	PC1b	5	1	785860	2 608 662 346	



Multifunkciós rezgőfűrészekhez optimalizált F460 csiszolólap, Best for Wood and Paint, 93 mm, 6 furat

best Wood+Paint

- ▶ **Használható** mindenféle fa, faanyag és festék csiszolására
- ▶ **Használható** AVZ 93 G csiszoló alaplaphoz

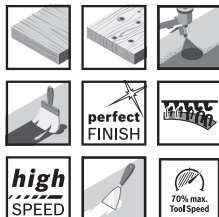

TERMÉKTULAJDONSÁGOK		MEGRENDÉLÉSI INFORMÁCIÓK				
Csm. mód	Kisz. egys.	Csomagolási egység	Vonalkód 3 165 140...	Rendelési szám		
5 részes csomag						
C1a	5	5	959865	2 608 621 684		
C1a	5	5	959872	2 608 621 685		
C1a	5	5	959889	2 608 621 686		
C1a	5	5	959896	2 608 621 687		
C1a	5	5	959902	2 608 621 688		
C1a	5	5	959919	2 608 621 689		
10 részes csomag						
C1a	10	5	509497	2 608 607 540		



F355 csiszolólapok multifunkcionális gépekhez optimalizálva, Best for Coatings and Composites, 93 mm, 6 lyuk

best Coatings+Composites

▶ **Alkalmas** kemény anyagok, lakk és műanyag csiszolásához

▶ **Alkalmas** AVZ 93 G csiszolótalpához

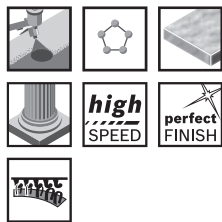

TERMÉKTULAJDONSÁGOK		MEGRENDÉSI INFORMÁCIÓK				
Lapméret, mm	Szemcseméret	Csm. mód	Kisz. egys.	Csomagolási egység	Vonalkód 3 165 140...	Rendelési szám
5-ös csomag						
93x93	80	C1a	5	5	160100	2 608 605 192
93x93	100	C1a	5	5	160117	2 608 605 193
93x93	120	C1a	5	5	160124	2 608 605 194
93x93	180	C1a	5	5	160131	2 608 605 195
93x93	240	C1a	5	5	160148	2 608 605 196
93x93	320	C1a	5	5	160155	2 608 605 197
93x93	400	C1a	5	5	160162	2 608 605 198
93x93	600	C1a	5	5	160179	2 608 605 199
93x93	1200	C1a	5	5	159180	2 608 605 200

Filcek



- ▶ **Alkalmas** fa strukturálásához (rusztikus megjelenés), fémek rozsdátlanításához, valamint lakkok felcsiszolásához (mattításhoz)
- ▶ A tisztítófilc **alkalmas** szennyeződés és lerakódások eltávolítására a munkadarab felületének megváltoztatása nélkül. Csiszolóanyag nélkül működik – puha anyagban kisebb karcolásokat hagyhat hátra
- ▶ **Alkalmas** AVZ 93 G csiszolótalpához

TERMÉKTULAJDONSÁGOK			MEGRENDÉSI INFORMÁCIÓK				
Lapméret, mm	Szemcseméret	Minőség	Csm. mód	Kisz. egys.	Csomagolási egység	Vonalkód 3 165 140...	Rendelési szám
Csiszolófilc							
93	180	Medium A	C1d	1	5	070812	2 608 604 495
93	120	Coarse A	C1d	1	5	070805	2 608 604 494



Tisztítófilc csiszolóanyag nélkül

Alkalmas szennyeződések és lerakódások eltávolítására a munkadarab felületének megváltoztatása nélkül. Csiszolóanyag nélkül működik – puha anyagban kisebb karcolásokat hagyhat hátra

93	szemcse nélkül	Tisztítás	C1d	1	5	070829	2 608 604 496
----	----------------	-----------	-----	---	---	--------	---------------

Polírozófilc

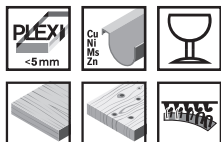

- ▶ **Alkalmas** erősen elszennyeződött vagy összekarcolt felületek előpolírozásához – politúr, vagy csiszolópaszta felhasználása mellett, sík felületeken
- ▶ **Alkalmas** AVZ 93 G csiszolótalpához

TERMÉKTULAJDONSÁGOK		MEGRENDÉLÉSI INFORMÁCIÓK				
Minőség	Lapméret, mm	Csm. mód	Kisz. egys.	Csomagolási egység	Vonalkód 3 165 140...	Rendelési szám

Polírozófilc

Alkalmas erősen szennyezett vagy összekarcolt felületek előpolírozásához – politúr vagy csiszolópaszta felhasználása mellett, sík felületeken

kemény	93	C1d	1	5	070843	2 608 613 016
--------	----	-----	---	---	--------	----------------------



HABARCSHOZ ÉS LÁGY CSEMPÉHEZ HOSSZÚ ÉLETTARTAMMAL

EXPERT Grout Segment Blade fűrészlapok

KÍNÁLAT: Ø85 mm

EXPERT

- 1 Kiemelkedően tartós vágóél Bosch Diamond Technology-val
- 2 A szegmens fűrészlap hegyes csúcsai a sarkokban is pontosak

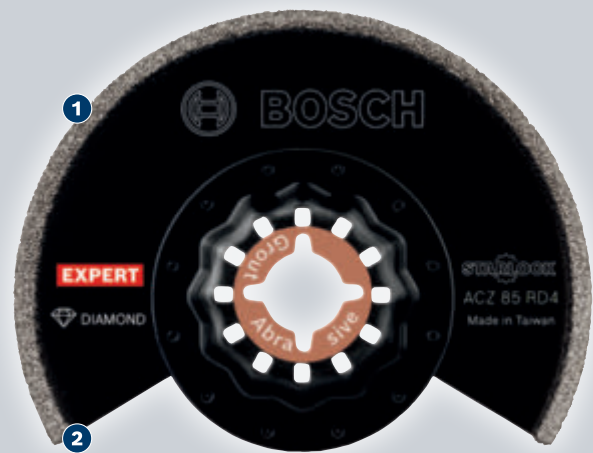

EXPERT ACZ 85 RD4 Grout Segment Blade habarcs szegmens-fűrészlapok

EXPERT

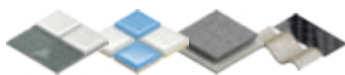

- ▶ Kiválóan alkalmas a csempék között lévő fuga kivágására; még a kemény cementes habarcsot is eltávolítja; lágy csempék kis korrekciós vágásaihoz is használható.
- ▶ Multitool versatility with maximum performance.
- ▶ Akár 10x hosszabb élettartamot biztosít, mint a Bosch ACZ 85 MT4 lézerrel olvasztott keményfém fűrészlap.
- ▶ Starlock befogó az optimális erőátvitel és a kényelmes, 3 másodpercen belül elvégezhető fűrészlapcsere érdekében.



11 599

TERMÉKTULAJDONSÁGOK

MEGREDELÉSI INFORMÁCIÓK

Átmérő, mm	Vágászélesség [mm]	Csm. mód	Kisz. egy.	Csomagolási egység	Vonalkód	Rendelési szám
85	2	PC1d	1	1	530864	2 608 900 034
		P1h	10	1	530871	2 608 900 035

Starlock Carbide-RIFF szegmens fűrészlap, ACZ 85 RT3, habarcs és abrazív anyagok

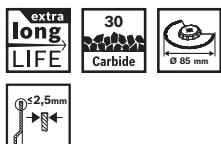

- ▶ **ACZ 85 RT3**
- ▶ Starlock Carbide-RIFF szegmens fűrészlap
- ▶ Csempék és padlólapok fugáinak kimarása
- ▶ Kisebb kivágások puha falicsempébe marásához
- ▶ Hornyok marása porózus betonban, vezetékek és csövek vakolat alatti fektetéséhez

TERMÉKTULAJDONSÁGOK		MEGRENDÉLÉSI INFORMÁCIÓK				
Átmérő, mm	Vágáshélesség [mm]	Csm. mód	Kisz. egys.	Csomagolási egység	Vonalkód 3 165 140...	Rendelési szám
85	2,5	PC1a	1	1	492454	2 608 661 642
		P1a	10	1	935975	2 608 664 484



Starlock Carbide-RIFF karcsú hornyú szegmens fűrészlap, ACZ 70 RT5, habarcs és abrazív anyagok

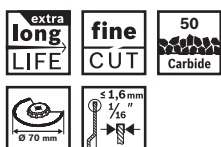

- ▶ **ACZ 70 RT5**
- ▶ Starlock Carbide-RIFF vékony alaptestű szegmens fűrészlap
- ▶ Extra vékony (1,6 mm / 1/16") fugák falicsempébe marása
- ▶ Bemarások epoxigyanta- és üvegszál-erősítésű műanyagba (pl. műszerfal)
- ▶ Hornyok bemarása gázbetonba, rejtett kábelek és csövek fektetéséhez

70	1,6	PC1a	1	1	546720	2 608 661 692
		P1a	10	1	935999	2 608 664 486



TÖBBFÉLE FELHASZNÁLÁS CSEMPÉZÉSÉNél

EXPERT 3 max többcélú pengék

KÍNÁLAT: Ø70 mm

EXPERT

- 1 Időt és pénzt spórolhatsz a Multi-Function Accessory-val
- 2 Hegyes csúcsa minden sarokba beér
- 3 Keményfém szemcsés él a habarcs kivágásához
- 4 Csiszolótalp a habarcs felületekről való csiszolásához

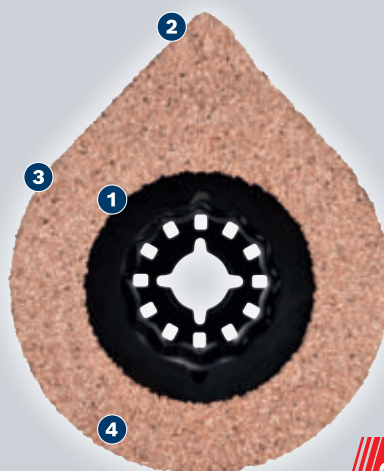
**CARBIDE
TECHNOLOGY**

EXPERT 3 max AVZ 70 RT4 fugázólapok

EXPERT

- ▶ Remekül használható sérült csempék eltávolításához: a 3 max segítségével kivághatja a fugákat – a sarkokból is –, és a csemperagasztó is lecsiszolható vele a régi csempe mögül, miután eltávolította azt.
- ▶ Maximális teljesítménnyel ötvözi a többfunkciós eszköz sokoldalúságát.
- ▶ 1 fűrészlap, 3-féle felhasználás.
- ▶ Starlock befogó az optimális erőátvitel és a kényelmes, 3 másodpercen belül elvégezhető fűrészlapcsere érdekében.

**3
IN
1****11****601**

TERMÉKTULAJDONSÁGOK		MEGRENDÉSI INFORMÁCIÓK				
Átmérő, mm	Vágáshélesség [mm]	Csm. mód	Kisz. egys.	Csomagolási egység	Vonalkód	Rendelési szám
70	2,5	PC1d	1	1	530932	2 608 900 041
		P1h	10	1	530949	2 608 900 042

HABARCSHOZ ÉS LÁGY CSEMPÉHEZ HOSSZÚ ÉLETTARTAMMAL

EXPERT Grout Corner fűrészlapok

KÍNÁLAT: Habarcsszélesség: 2,2 mm/1,6 mm

EXPERT

- 1 Kiemelkedően tartós vágóél Bosch Diamond Technology-val
- 2 A szegmens fűrészlap hegyes csúcsai a sarkokban is pontosak
- 3 A sima rögzítés kiküszöböli a fűrészlap-rezgést a pontos, irányított vágásért



EXPERT MATI 68 RD4 Corner sarok-rezgőfűrészlapok

EXPERT



- ▶ Kiválóan alkalmas a csempék között lévő fuga kivágására; még a kemény habarcsot is eltávolítja, és elér a sarkokba is, ahol a padlólap és a fal csempe összeér; de eltávolítható vele a szerelvények, például fogantyúk körüli fuga is; lágy csempék kis korrekciós vágásaihoz is használható.
- ▶ Maximális teljesítménnyel ötvözi a többfunkciós eszköz sokoldalúságát.
- ▶ Akár 10x hosszabb élettartamot biztosít, mint a Bosch ACZ 85 MT4 lézerral olvasztott keményfém fűrészlap.
- ▶ StarlockMax befogó a maximális erőátvitel és a kényelmes, 3 másodpercen belül elvégezhető fűrészlapcsere érdekében.

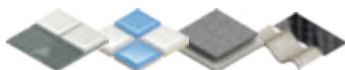

TERMÉKTULAJDONSÁGOK

MEGRENDELÉSI INFORMÁCIÓK

Vágáshélesség [mm]	Szélesség, mm	Hosszúság, mm	Csm. mód	Kisz. egys.	Csomagolási egység	Vonalkód 4 059 952...	Rendelési szám
2,2	68	30	PC1a	1	1	530888	2 608 900 036
			P1h	10	1	530895	2 608 900 037

EXPERT MATI 68 RSD4 sarok-rezgőfűrészlapok

EXPERT

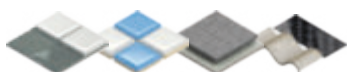

- ▶ Kiválóan alkalmas a csempék között lévő fuga kivágására; még a kemény habarcsot is eltávolítja, és elér a sarkokba is, ahol a padlólap és a fal csempe összeér; de eltávolítható vele a szerelvények, például fogantyúk körüli fuga is; lágy csempék kis korrekciós vágásaihoz is használható.
- ▶ Maximális teljesítménnyel ötvözi a többfunkciós eszköz sokoldalúságát.
- ▶ Akár 10x hosszabb élettartamot biztosít, mint a Bosch ACZ 85 MT4 lézerrel olvasztott keményfém fűrészlap.
- ▶ StarlockMax befogó a maximális erőátvitel és a kényelmes, 3 másodpercen belül elvégezhető fűrészlapcsere érdekében.

TERMÉKTULAJDONSÁGOK			MEGRENDÉLÉSI INFORMÁCIÓK				
Vágáshélesség [mm]	Szélesség, mm	Hosszúság, mm	Csm. mód	Kisz. egys.	Csomagolási egység	Vonalkód 4 059 952...	Rendelési szám
1,6	68	10	PC1a	1	1	530901	2 608 900 038

StarlockMax Carbide-RIFF MATI 68 RT3 Grout and Abrasive szegmens fűrészlap

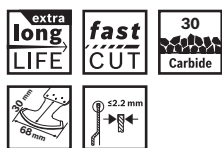

- ▶ MATI 68 RT3
- ▶ StarlockMax Carbide-RIFF szegmens fűrészlap
- ▶ Nehezen hozzáférhető, szélekhez közeli fugák kimarása (pl. sarkokban)
- ▶ Csempék és padlólapok mély fugáinak kimarása
- ▶ Hornyok marása porózus betonban, vezetékek és csövek vakolat alatti fektetéséhez

TERMÉKTULAJDONSÁGOK			MEGRENDÉLÉSI INFORMÁCIÓK				
Vágáshélesség [mm]	Szélesség, mm	Hosszúság, mm	Csm. mód	Kisz. egys.	Csomagolási egység	Vonalkód 3 165 140...	Rendelési szám
2,2	68	30	PC1a	1	1	833196	2 608 662 577



StarlockMax Carbide-RIFF MATI 68 RST5 Grout and Abrasive szegmens fűrészlap

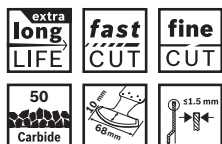

- ▶ MATI 68 RST5
- ▶ StarlockMax Carbide-RIFF szegmens fűrészlap, vékony
- ▶ Vékony fugák kimarása 1,5 mm-ig (pl. márványfugák)
- ▶ Nehezen hozzáférhető, szélekhez közeli fugák kimarása (pl. sarkokban)
- ▶ Hornyok marása porózus betonban, vezetékek és csövek vakolat alatti fektetéséhez

TERMÉKTULAJDONSÁGOK			MEGREDELÉSI INFORMÁCIÓK				
Vágáshélesség [mm]	Szélesség, mm	Hosszúság, mm	Csm. mód	Kisz. egys.	Csomagolási egység	Vonalkód 3 165 140...	Rendelési szám
1,5	68	10	PC1a	1	1	833219	2 608 662 578



Starlock Carbide-RIFF AIZ 32 RT5 Grout and Abrasive fűrészlap merülőfűrészhez

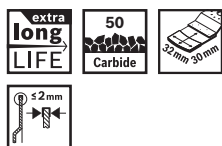





- ▶ AIZ 32 RT5
- ▶ Starlock Carbide RIFF merülőfűrészlap
- ▶ Erősen abrazív anyagok merülővágása (pl. üvegszál)
- ▶ Ráspoly/reszelő funkció (pl. üvegszál sorjázó merülővágása)
- ▶ Kiválóan alkalmas a habarcs eltávolítására a legtávolabbi sarkokból is





TERMÉKTULAJDONSÁGOK			MEGREDELÉSI INFORMÁCIÓK				
Vágáshélesség [mm]	Munkáshélesség [mm]	Munkamélység [mm]	Csm. mód	Kisz. egys.	Csomagolási egység	Vonalkód 3 165 140...	Rendelési szám
2	32	30	PC1a	1	1	646376	2 608 661 868





Starlock készletek

TERMÉKTULAJDONSÁGOK	MEGREDELÉSI INFORMÁCIÓK				
	Szett tartalma	Csm. mód	Kisz. egys.	Csomagolási egység	Vonalkód 3 165 140...
 <p>Starlock Bosch 5 részű Best of Cutting készlet</p> <p>Hard Wood AIZ 32 BSPB BIM merülő fűrészlap (1x) Wood and Metal AIZ 32 APB BIM merülő fűrészlap (1x) ACZ 85 EB BIM szegmens fűrészlap, Wood and Metal (1x) Keményfém merülő fűrészlap, Metal AIZ 32 AT (1x) Wood and Metal AII 65 APB BIM merülő fűrészlap (1x)</p>	P1k	5	5	894715	2 608 664 131
 <p>Starlock készlet fához, 6+1</p> <p>HCS Wood ACZ 85 EC szegmensfűrészlap (1x) Hard Wood AIZ 32 BSPB BIM merülő fűrészlap (2x) AII 65 BSPB Hard Wood BIM fűrészlap merülőfűrészhez (2 db) Wood and Metal AIZ 32 APB BIM merülő fűrészlap (1x) AIZ 20 AB BIM merülő fűrészlap, Metal (1x)</p>	P1k	7	5	954679	2 608 664 623
 <p>Starlock készlet villanyszerelőknél és gipszkartonhoz, 5+1</p> <p>AYZ 53 BPB Multi Material BIM fűrészlap merülőfűrészhez (1 db) Wood and Metal AIZ 32 APB BIM merülő fűrészlap (2x) Wood and Metal AII 65 APB BIM merülő fűrészlap (1x) AIZ 32 AB BIM Wood and Metal fűrészlap merülőfűrészhez (1 db) AIZ 20 AB BIM merülő fűrészlap, Metal (1x)</p>	P1k	6	5	954662	2 608 664 622
 <p>Starlock készlet felújítási munkákhoz</p> <p>Wood and Metal AIZ 32 APB BIM merülő fűrészlap (1x) AVZ 93 G csiszolótalp (1x) Expert for Wood and Painting csiszolólap (3 db) HCS Wood ACZ 85 EC szegmensfűrészlap (1x) HM-Riff szegmens fűrészlap ACZ70RT5 (1x) ATZ 52 SC HCS kaparóvas (1x)</p>	P1k	5	5	954686	2 608 664 624
 <p>A 6 részű Starlock Best of Sanding készlet egyetlen készletben tartalmazza a legjobb csiszolási tartozékainkat (fa csiszolásához és habarcs eltávolításához).</p> <p>AVZ 32 RT4 Carbide-RIFF merülőfűrészlap (1 db) AVZ 93 G csiszolótalp (1x) AVZ 90 RT6 csiszoló alaplapp (1 db) Csiszolólapp F460 (3 db)</p>	P1k	3	5	894739	2 608 664 133

Starlock készletek





TERMÉKTULAJDONSÁGOK	MEGRENDELÉSI INFORMÁCIÓK				
	Szett tartalma	Csm. mód	Kisz. egys.	Csomagolási egység	Vonalkód 3 165 140...
 <p>Starlock Max Bosch 4 részes Best of Heavy Duty készlet Sokoldalú Starlock Max készlet extra hosszú fűrészlapokkal minden nagy igénybevételt jelentő felújítási és javítási munkához, fában és fémben.</p>					
<p>Wood MAIZ 32 EPC HCS merülő fűrészlap (1 db) Wood and Metal MAIZ 32 APB BIM merülő fűrészlap (1 db) Wood and Metal MAII 52 APB BIM merülő fűrészlap (1 db) Metal MAIZ 32 AT keményfém merülő fűrészlap (1 db)</p>	M1a	4	5	894722	2 608 664 132
 <p>4 részes csempéző készlet Sokoldalú Starlock készlet felújítási és javítási munkákhoz (pl. fugák fali csempébe és padlólapokba marása, habarcs vagy csemperagasztó eltávolítása, kisebb kivágások lágy fali csempébe való beárasítása)</p>					
<p>ACZ 85 RT3 Carbide-RIFF szegmens fűrészlap (1x) AVZ 78 RT2 Carbide-RIFF csiszolótalp (1x) ATZ 52 SC HCS kaparóvas (1x) AIZ 20 AB BIM merülő fűrészlap, Metal (1x)</p>	PC1a	4	1	555210	2 608 661 695
 <p>4 részes padlóburkoló és beépítő készlet Sokoldalú Starlock készlet padlóburkolási és beépítési munkákhoz (pl. ajtókeretek padlóhoz igazítása, laminált anyagok, valamint parketta kivágása, merülővágások laminált panelekbe vagy fába, mélyedések vágása bútorelemekbe)</p>					
<p>Wood AIZ 32 EPC HCS merülő fűrészlap (1x) Hard Wood AIZ 32 BSPB BIM merülő fűrészlap (1x) ACZ 85 EB BIM szegmens fűrészlap, Wood and Metal (1x) ATZ 52 SC HCS kaparóvas (1x)</p>	PC1a	4	1	555227	2 608 661 696
 <p>13 részes univerzális készlet Alapvető alkalmazások egyetlen Starlock készlettel (fűrészelés, csiszolás és hántolás) Alkalmas fa és fém vágására</p>					
<p>ACZ 85 EB BIM szegmens fűrészlap, Wood and Metal (1x) Wood and Metal AIZ 32 APB BIM merülő fűrészlap (1x) ATZ 52 SFC HCS kaparóvas (1x) Wood and Paint csiszolólap (10x)</p>	PC1a	4	1	555203	2 608 661 694
 <p>3 részes csempéző készlet Sokoldalú Starlock csempéző készlet felújítási és javítási munkákhoz (pl. fugák fali csempébe és padlólapokba marása, habarcs vagy csemperagasztó eltávolítása, kisebb kivágások lágy fali csempébe való beárasítása)</p>					
<p>AIZ 20 AB BIM merülő fűrészlap, Metal (1x) ATZ 52 SC HCS kaparóvas (1x) ACZ 85 MT4 HM-RIFF szegmens fűrészlap (1x)</p>	PC1a	3	10	779647	2 608 662 342

Starlock készletek

TERMÉKTULAJDONSÁGOK	MEGRENDELÉSI INFORMÁCIÓK				
	Szett tartalma	Csm. mód	Kisz. egys.	Csomagolási egység	Vonalkód 3 165 140...
 <p>3 részes univerzális készlet Alapvető alkalmazások egyetlen Starlock készlettel (fa és fém fűrészelése)</p> <p>Alkalmas fa és fém vágására</p> <p>AIZ 20 AB BIM merülő fűrészlap, Metal (1x) AIZ 24 EC HCS merülő fűrészlap, Wood (1x) HCS Wood ACZ 85 EC szegmensfűrészlap (1x)</p>					
	PC1a	3	10	779654	2 608 662 343
 <p>34 részes Starlock i-BOXX Pro készlet belső szerelési munkákhoz</p> <p>Wood and Metal ACZ 100 BB BIM szegmens fűrészlap (1x) Multi Material ACZ 85 EIB BIM TiN szegmens fűrészlap (1x) ACZ 100 SWB BIM hullámos élezésű szegmens kés (1x) Wood and Metal All 65 APB BIM merülő fűrészlap (2x) Wood and Metal AIZ 32 APB BIM merülő fűrészlap (2x) Hard Wood AIZ 32 BSPB BIM merülő fűrészlap (2x) Wood AIZ 32 EPC HCS merülő fűrészlap (2x) ATZ 52 SFC HCS kaparóvas (2x) AVZ 93 G csiszolótalp (1x) Wood and Paint csiszolólap (20x)</p>	M0a	16	1	706681	2 608 662 013

Mélységi leállítás

- **Használható a következőkhöz:** Bosch GOP 300 SCE Professional, GOP 12V-28, GOP 18V-28, GOP 30 V-28, GOP 55-36, GOP 14,4V/18V-Li, PMF 190 E, PMF 250 CES (multifunkciós rezgőfűrész nyakrészsel)

TERMÉKTULAJDONSÁGOK	MEGREDELÉSI INFORMÁCIÓK				
	Csm. mód	Kisz. egys.	Csomagolási egység	Vonalkód 3 165 140...	Rendelési szám
    <p>Basic mélységgütköző négyfokozatú beállítás Precíz vágási mélységekhez Ø 85 mm és Ø 100 mm méretű szegmens fűrészlapokkal kombinálva (pl. a parkettaelemek egyenként történő kicserélésénél) Vágási mélységek Ø 85 mm méretű szegmens fűrészlapok esetén: 8, 10, 12, 14 mm Vágási mélységek Ø 100 mm méretű szegmens fűrészlapok esetén: 13, 15, 17, 19 mm</p>	PC1a	1	1	727297	2 608 000 589



Expert mélységgütköző

Fokozatmentes beállítás

A precíz vágási mélységekért szegmens és merülő fűrészlapokkal kombinálva (pl. precíz bemerítő vágások szerkezeti faanyagokban)

	PC1a	1	1	727303	2 608 000 590
--	------	---	---	--------	---------------

FACSI SZOLÁS

Tökéletes formázás és felületkezelés

Gondoskodj szerszámaidról. Bosch professzionális tartozékok.



TÁRCSÁK EXCENTERCSISZOLÓKHOZ, FAL- ÉS MENNYEZETCSISZOLÓHOZ

Mindent megváltoztató tárcsák.



	M480	C470	N880	C430	F355
	EXPERT	EXPERT	EXPERT		
Oldalszám	611	615	625	622	623
Szemcseméret-tartomány	80 – 400	40 – 400	80 – 800	40 – 240	60 – 1 200
Szemcseméret-típus	Alumínium-oxid	Alumínium-oxid	Alox/Szilícium-karbid	Alumínium-oxid	Szilícium-karbid
Hordozóanyag	Kötött szövetháló	C-papír	3D Fiber filc	C-papír	F-papír
Átmérő mm	115 – 225	115 – 225	125 – 150	115 – 150	115 – 150

ANYAGOK

Puhafa/keményfa	✓	✓	-	✓	-
Gyantás fa	✓	✓	-	✓	-
Rétegelt lemez	✓	✓	-	✓	-
Festék/lakk	✓	✓	-	✓	✓
Gitt	✓	✓	-	-	✓
Gipsz	✓	✓	✓	-	✓
Tömör felületi anyagok	✓	✓	-	-	-
Üvegszál-erősítésű műanyagok (GRP)	✓	-	-	-	✓
Plexi	✓	-	-	-	✓
Kő / üveg	-	-	-	-	✓
Rozsdamentes acél	-	-	✓	-	-
Lágyacél (fém)	-	-	✓	-	-
Fémlemez	-	-	✓	-	-
Alumínium	-	-	✓	-	-

*Bosch EXPERT termékek vs. Bosch standard termékek

FA, FESTÉK ÉS GIPSZKARTON PORMENTES CSISZOLÁSA

EXPERT M480 csiszolóhálók

KÍNÁLAT: Szemcseméret: 80 – 400

EXPERT

- 1 Tökéletes hatékonyságú porelvezetés a Bosch Particle Control-lal
- 2 A por beszívása nyitott hálóstruktúrán át történik

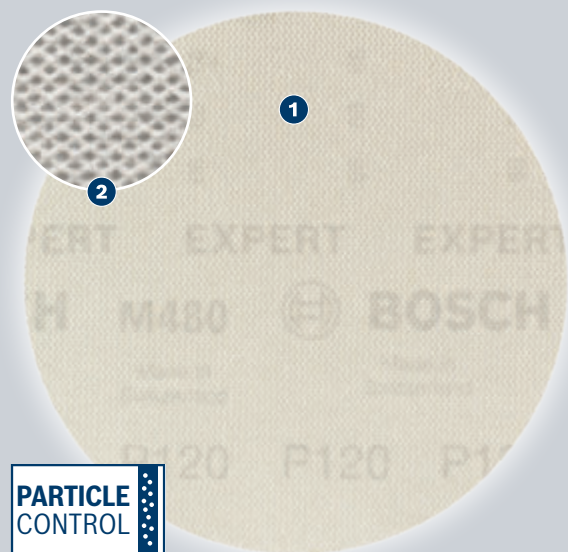

EXPERT M480 csiszolóhálók rezgőcsiszolókhöz

EXPERT



- ▶ Kiválóan használható sima felületek nagyon hatékony, szinte pormentes csiszolásához; felületek festés előtti érdesítéséhez és előkészítéséhez; továbbá gipszkarton előkészítéséhez vagy felületkezeléséhez.
- ▶ EXPERT csiszolóanyagok – a legjobbak minden szakmához.
- ▶ Akár 4x hatékonyabb porcsökkentés, mint a Bosch C420 csiszolópapír esetén.
- ▶ Csak ragaszd fel tépőzárral.

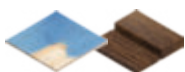

12
611

TERMÉKTULAJDONSÁGOK		MEGRENDÉSI INFORMÁCIÓK					
Korongátmérő, mm	Szemcseméret	Lyukasztás	Csm. mód	Kisz. egys.	Csomagolási egység	Vonalkód 4 059 952...	Rendelési szám
5 db-os kiszerezés							
125	80	nyitott hálós	C1a	5	5	540092	2 608 900 671
125	100	nyitott hálós	C1a	5	5	540108	2 608 900 672
125	120	nyitott hálós	C1a	5	5	540115	2 608 900 673
125	180	nyitott hálós	C1a	5	5	540139	2 608 900 675

EXPERT M480 csiszolóhálók rezgőcsiszolókhöz

EXPERT

TERMÉKTULAJDONSÁGOK				MEGRENDÉLÉSI INFORMÁCIÓK				
Korongátmérő, mm	Szemcseméret	Lyukasztás	Csm. mód	Kisz. egys.	Csomagolási egység	Vonalkód 4 059 952...	Rendelési szám	
125	220	nyitott hálós	C1a	5	5	540146	2 608 900 676	
125	240	nyitott hálós	C1a	5	5	540153	2 608 900 677	
125	320	nyitott hálós	C1a	5	5	540160	2 608 900 678	
125	400	nyitott hálós	C1a	5	5	540177	2 608 900 679	
150	100	nyitott hálós	C1a	5	5	540283	2 608 900 690	
150	120	nyitott hálós	C1a	5	5	540290	2 608 900 691	
150	180	nyitott hálós	C1a	5	5	540313	2 608 900 693	
150	320	nyitott hálós	C1a	5	5	540344	2 608 900 696	
150	400	nyitott hálós	C1a	5	5	540351	2 608 900 697	
Pack of 5								
125	150	nyitott hálós	C1a	5	5	540122	2 608 900 674	
150	80	nyitott hálós	C1a	5	5	540276	2 608 900 689	
150	150	nyitott hálós	C1a	5	5	540306	2 608 900 692	
150	220	nyitott hálós	C1a	5	5	540320	2 608 900 694	
150	240	nyitott hálós	C1a	5	5	540337	2 608 900 695	
Pack of 50								
125	80	nyitott hálós	C0a	50	1	540184	2 608 900 680	
50 db-os kiserelés								
125	100	nyitott hálós	C0a	50	1	540191	2 608 900 681	
125	120	nyitott hálós	C0a	50	1	540207	2 608 900 682	
125	150	nyitott hálós	C0a	50	1	540214	2 608 900 683	
125	180	nyitott hálós	C0a	50	1	540221	2 608 900 684	
125	220	nyitott hálós	C0a	50	1	540238	2 608 900 685	
125	240	nyitott hálós	C0a	50	1	540245	2 608 900 686	
125	320	nyitott hálós	C0a	50	1	540252	2 608 900 687	
125	400	nyitott hálós	C0a	50	1	540269	2 608 900 688	
150	80	nyitott hálós	C0a	50	1	540368	2 608 900 698	
150	100	nyitott hálós	C0a	50	1	540375	2 608 900 699	
150	120	nyitott hálós	C0a	50	1	540382	2 608 900 700	
150	150	nyitott hálós	C0a	50	1	540399	2 608 900 701	
150	180	nyitott hálós	C0a	50	1	540405	2 608 900 702	
150	220	nyitott hálós	C0a	50	1	540412	2 608 900 703	
150	240	nyitott hálós	C0a	50	1	540429	2 608 900 704	
150	320	nyitott hálós	C0a	50	1	540436	2 608 900 705	
150	400	nyitott hálós	C0a	50	1	540443	2 608 900 706	

EXPERT M480 kezdőcsomagok rezgőcsiszolókhöz

EXPERT



- ▶ Kiválóan használható sima felületek nagyon hatékony, szinte pormentes csiszolásához, felületek festés előtti érdesítéséhez és előkészítéséhez, továbbá gipszkarton előkészítéséhez vagy készre csiszolásához.
- ▶ EXPERT csiszolóanyagok – a legjobbak minden szakmához.
- ▶ Akár 4x hatékonyabb porcsökkentés, mint a Bosch C420 csiszolópapír esetén.
- ▶ Csak ragaszd fel tépőzárral.

TERMÉKTULAJDONSÁGOK			MEGRENDÉSI INFORMÁCIÓK				
Korongátmérő, mm	Szemcseméret	Lyukasztás	Csm. mód	Kisz. egys.	Csomagolási egység	Vonalkód 4 059 952...	Rendelési szám
a készlet közdarabvédőt is tartalmaz							
125	2x80	nyitott hálós	C1a	7	5	568584	2 608 901 202
	2x120						
	2x180						
150	2x80	nyitott hálós	C1a	7	5	568591	2 608 901 203
	2x120						
	2x180						

EXPERT M480 csiszolóhálók gipszkartoncsiszolókhöz

EXPERT



- ▶ Kiválóan használható sima felületek nagyon hatékony, szinte pormentes csiszolásához; felületek festés előtti érdesítéséhez és előkészítéséhez; továbbá gipszkarton előkészítéséhez vagy felületkezeléséhez.
- ▶ EXPERT csiszolóanyagok – a legjobbak minden szakmához.
- ▶ Akár 4x hatékonyabb porcsökkentés, mint a Bosch C420 csiszolópapír esetén.
- ▶ Csak ragaszd fel tépőzárral.

TERMÉKTULAJDONSÁGOK			MEGRENDÉSI INFORMÁCIÓK				
Korongátmérő, mm	Szemcseméret	Lyukasztás	Csm. mód	Kisz. egys.	Csomagolási egység	Vonalkód 4 059 952...	Rendelési szám
5 db-os csomag							
225	80	nyitott hálós	C1a	5	3	635866	2 608 901 636
	120	nyitott hálós	C1a	5	3	635873	2 608 901 637
	180	nyitott hálós	C1a	5	3	635880	2 608 901 638
	240	nyitott hálós	C1a	5	3	635897	2 608 901 639
25 db-os kiserelés							
225	80	nyitott hálós	C0a	25	1	540450	2 608 900 707
	120	nyitott hálós	C0a	25	1	540474	2 608 900 709
	150	nyitott hálós	C0a	25	1	540481	2 608 900 710
	180	nyitott hálós	C0a	25	1	540498	2 608 900 711
	240	nyitott hálós	C0a	25	1	540511	2 608 900 713
	320	nyitott hálós	C0a	25	1	540528	2 608 900 714
225	400	nyitott hálós	C0a	25	1	540535	2 608 900 715
	Pack of 25						
225	100	nyitott hálós	C0a	25	1	540467	2 608 900 708

EXPERT M480 csiszolóháló gipszkartoncsiszolókhöz

EXPERT

TERMÉKTULAJDONSÁGOK			MEGRENDÉSI INFORMÁCIÓK				
Korongátmérő, mm	Szemcseméret	Lyukasztás	Csm. mód	Kisz. egys.	Csomagolási egység	Vonalkód 4 059 952...	Rendelési szám
225	220	nyitott hálós	C0a	25	1	540504	2 608 900 712

EXPERT M480 csiszolóháló gipszkartoncsiszoló készletekhez

EXPERT



- ▶ Kiválóan használható sima felületek nagyon hatékony, szinte pormentes csiszolásához, felületek festés előtti érdesítéséhez és előkészítéséhez, továbbá gipszkarton előkészítéséhez vagy készre csiszolásához.
- ▶ EXPERT csiszolóanyagok – a legjobbak minden szakmához.
- ▶ Akár 4x hatékonyabb porcsökkentés, mint a Bosch C420 csiszolópapír esetén.
- ▶ Csak ragaszd fel tépőzárral.



TERMÉKTULAJDONSÁGOK		MEGRENDÉSI INFORMÁCIÓK				
7 db-os csomag	Korongátmérő, mm	Csm. mód	Kisz. egys.	Csomagolási egység	Vonalkód 4 059 952...	Rendelési szám
	225	C1a	5	3	636177	2 608 901 667

FESTÉK ÉS FA **GYORS CSISZOLÁSA**

EXPERT C470 csiszolópapír

KÍNÁLAT: Szemcseméret: 40 – 400

EXPERT

- 1 Kivételes dörzshatás a Bosch Surface Structure-el
- 2 Nagy sebességű csiszoláshoz optimalizált csiszolószemcse-eloszlás
- 3 A gyártás során alkalmazott szemcseilleszkedés pontos vágást eredményez

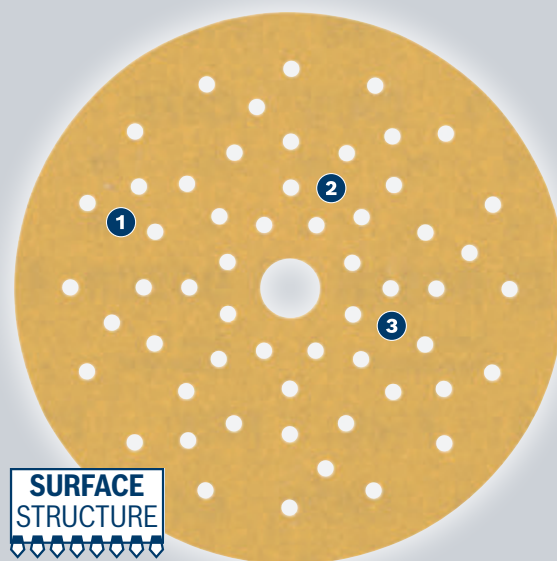

EXPERT C470 többlyukú csiszolópapírok rezgőcsiszolókhöz

EXPERT

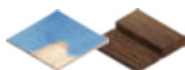
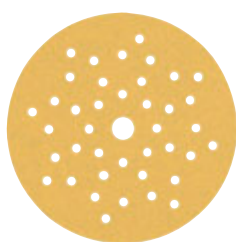

- ▶ Ideal for highly effective fast sanding of flat surfaces; to remove old paint; or to smooth, prepare and finish surfaces.
- ▶ EXPERT Abrasives - the very best for all trades.
- ▶ Akár 2x gyorsabb, mint a Bosch C420 csiszolópapír.
- ▶ Csak ragaszd fel tépőzárral.

TERMÉKTULAJDONSÁGOK		MEGRENDÉSI INFORMÁCIÓK					
Korongátmérő, mm	Szemcseméret	Lyukasztás	Csm. mód	Kisz. egys.	Csomagolási egység	Vonalkód 4 059 952...	Rendelési szám
5 db-os kiserelés							
125	40	Többszörös perforálás	C1a	5	5	544304	2 608 901 092
125	60	Többszörös perforálás	C1a	5	5	544311	2 608 901 093
125	80	Többszörös perforálás	C1a	5	5	544328	2 608 901 094
125	100	Többszörös perforálás	C1a	5	5	544335	2 608 901 095
125	120	Többszörös perforálás	C1a	5	5	544342	2 608 901 096
125	180	Többszörös perforálás	C1a	5	5	544359	2 608 901 097

EXPERT C470 többlyukú csiszolópapírok rezgőcsiszolókhöz

EXPERT

TERMÉKTULAJDONSÁGOK			MEGRENDÉLÉSI INFORMÁCIÓK				
Korongátmérő, mm	Szemcseméret	Lyukasztás	Csm. mód	Kisz. egys.	Csomagolási egység	Vonalkód 4 059 952...	Rendelési szám
125	240	Többszörös perforálás	C1a	5	5	544366	2 608 901 098
125	320	Többszörös perforálás	C1a	5	5	544373	2 608 901 099
125	400	Többszörös perforálás	C1a	5	5	544380	2 608 901 100
150	40	Többszörös perforálás	C1a	5	5	544403	2 608 901 102
150	60	Többszörös perforálás	C1a	5	5	544410	2 608 901 103
150	80	Többszörös perforálás	C1a	5	5	544427	2 608 901 104
150	240	Többszörös perforálás	C1a	5	5	544465	2 608 901 108
150	320	Többszörös perforálás	C1a	5	5	544472	2 608 901 109
150	400	Többszörös perforálás	C1a	5	5	544489	2 608 901 110
Pack of 5							
150	100	Többszörös perforálás	C1a	5	5	544434	2 608 901 105
150	120	Többszörös perforálás	C1a	5	5	544441	2 608 901 106
150	180	Többszörös perforálás	C1a	5	5	544458	2 608 901 107
50 db-os kiszerezés							
125	40	Többszörös perforálás	C0a	50	1	544625	2 608 901 124
125	60	Többszörös perforálás	C0a	50	1	544632	2 608 901 125
125	80	Többszörös perforálás	C0a	50	1	544649	2 608 901 126
125	100	Többszörös perforálás	C0a	50	1	544656	2 608 901 127
125	120	Többszörös perforálás	C0a	50	1	544663	2 608 901 128
125	150	Többszörös perforálás	C0a	50	1	544670	2 608 901 129
125	180	Többszörös perforálás	C0a	50	1	544687	2 608 901 130
125	220	Többszörös perforálás	C0a	50	1	544694	2 608 901 131
125	240	Többszörös perforálás	C0a	50	1	544700	2 608 901 132
125	320	Többszörös perforálás	C0a	50	1	544717	2 608 901 133
150	60	Többszörös perforálás	C0a	50	1	544748	2 608 901 136
150	100	Többszörös perforálás	C0a	50	1	544762	2 608 901 138
150	120	Többszörös perforálás	C0a	50	1	544779	2 608 901 139
150	150	Többszörös perforálás	C0a	50	1	544786	2 608 901 140
150	180	Többszörös perforálás	C0a	50	1	544793	2 608 901 141
150	220	Többszörös perforálás	C0a	50	1	544809	2 608 901 142
150	240	Többszörös perforálás	C0a	50	1	544816	2 608 901 143
150	400	Többszörös perforálás	C0a	50	1	544830	2 608 901 145
Pack of 50							
125	400	Többszörös perforálás	C0a	50	1	544724	2 608 901 134
150	40	Többszörös perforálás	C0a	50	1	544731	2 608 901 135
150	80	Többszörös perforálás	C0a	50	1	544755	2 608 901 137
150	320	Többszörös perforálás	C0a	50	1	544823	2 608 901 144

EXPERT C470 8 lyukú csiszolópapírok rezgőcsiszolókhöz

EXPERT

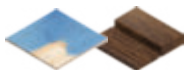
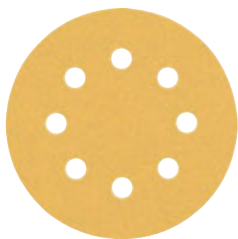

- ▶ Ideal for highly effective fast sanding of flat surfaces; to remove old paint; or to smooth, prepare and finish surfaces.
- ▶ EXPERT csiszolóanyagok – a legjobbak minden szakmához.
- ▶ Akár 2x gyorsabb, mint a Bosch C420 csiszolópapír.
- ▶ Csak ragaszd fel tépőzárral.



TERMÉKTULAJDONSÁGOK			MEGRENDÉLÉSI INFORMÁCIÓK					
Korongátmérő, mm	Szemcseméret	Lyukasztás	Csm. mód	Kisz. egys.	Csomagolási egység	Vonalkód 4 059 952...	Rendelési szám	
5 db-os kiszerelés								
115	40	8 lyuk	C1a	5	5	541327	2 608 900 794	
115	60	8 lyuk	C1a	5	5	541334	2 608 900 795	
115	80	8 lyuk	C1a	5	5	541341	2 608 900 796	
115	120	8 lyuk	C1a	5	5	541358	2 608 900 797	
115	180	8 lyuk	C1a	5	5	541365	2 608 900 798	
115	240	8 lyuk	C1a	5	5	541372	2 608 900 799	
115	320	8 lyuk	C1a	5	5	541389	2 608 900 800	
115	400	8 lyuk	C1a	5	5	541396	2 608 900 801	
125	40	8 lyuk	C1a	5	5	541419	2 608 900 803	
125	60	8 lyuk	C1a	5	5	541426	2 608 900 804	
125	80	8 lyuk	C1a	5	5	541433	2 608 900 805	
125	100	8 lyuk	C1a	5	5	541440	2 608 900 806	
125	120	8 lyuk	C1a	5	5	541457	2 608 900 807	
125	180	8 lyuk	C1a	5	5	541464	2 608 900 808	
125	240	8 lyuk	C1a	5	5	541471	2 608 900 809	
125	400	8 lyuk	C1a	5	5	541495	2 608 900 811	
Pack of 5								
125	320	8 lyuk	C1a	5	5	541488	2 608 900 810	
50 db-os kiszerelés								
125	40	8 lyuk	C0a	50	1	542461	2 608 900 908	
125	60	8 lyuk	C0a	50	1	542478	2 608 900 909	
125	80	8 lyuk	C0a	50	1	542485	2 608 900 910	
125	100	8 lyuk	C0a	50	1	542492	2 608 900 911	
125	120	8 lyuk	C0a	50	1	542508	2 608 900 912	
125	150	8 lyuk	C0a	50	1	544588	2 608 901 120	
125	180	8 lyuk	C0a	50	1	542515	2 608 900 913	
125	220	8 lyuk	C0a	50	1	544595	2 608 901 121	
125	240	8 lyuk	C0a	50	1	542522	2 608 900 914	
125	320	8 lyuk	C0a	50	1	542539	2 608 900 915	
125	400	8 lyuk	C0a	50	1	542546	2 608 900 916	

EXPERT C470 6 lyukú csiszolópapírok rezgőcsiszolókhöz

EXPERT

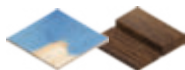
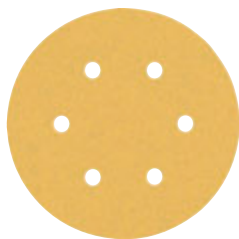

- ▶ Ideal for highly effective fast sanding of flat surfaces; to remove old paint; or to smooth, prepare and finish surfaces.
- ▶ EXPERT csiszolóanyagok – a legjobbak minden szakmához.
- ▶ Akár 2x gyorsabb, mint a Bosch C420 csiszolópapír.
- ▶ Csak ragaszd fel tépőzárral.



TERMÉKTULAJDONSÁGOK			MEGRENDÉSI INFORMÁCIÓK				
Korongátmérő, mm	Szemcseméret	Lyukasztás	Csm. mód	Kisz. egys.	Csomagolási egység	Vonalkód 4 059 952...	Rendelési szám
5 db-os kiszerelés							
150	40	6 lyuk	C1a	5	5	541518	2 608 900 813
150	60	6 lyuk	C1a	5	5	541525	2 608 900 814
150	80	6 lyuk	C1a	5	5	541532	2 608 900 815
150	100	6 lyuk	C1a	5	5	541549	2 608 900 816
150	120	6 lyuk	C1a	5	5	541556	2 608 900 817
150	320	6 lyuk	C1a	5	5	541587	2 608 900 820
150	400	6 lyuk	C1a	5	5	541594	2 608 900 821
Pack of 5							
150	180	6 lyuk	C1a	5	5	541563	2 608 900 818
150	240	6 lyuk	C1a	5	5	541570	2 608 900 819
50 db-os kiszerelés							
150	40	6 lyuk	C0a	50	1	542553	2 608 900 917
150	60	6 lyuk	C0a	50	1	542560	2 608 900 918
150	80	6 lyuk	C0a	50	1	542577	2 608 900 919
150	100	6 lyuk	C0a	50	1	542584	2 608 900 920
150	120	6 lyuk	C0a	50	1	542591	2 608 900 921
150	150	6 lyuk	C0a	50	1	544601	2 608 901 122
150	180	6 lyuk	C0a	50	1	542607	2 608 900 922
150	220	6 lyuk	C0a	50	1	544618	2 608 901 123
150	240	6 lyuk	C0a	50	1	542614	2 608 900 923
150	320	6 lyuk	C0a	50	1	542621	2 608 900 924
150	400	6 lyuk	C0a	50	1	542638	2 608 900 925

EXPERT C470 8 lyukű csiszolópapír-készletek rezgőcsiszolókhöz

EXPERT

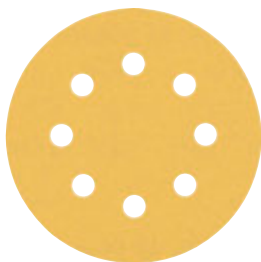

- ▶ Kiválóan használható sima felületek nagyon hatékony, gyors csiszolásához; régi festék eltávolításához; vagy felületek simításához, előkészítéséhez és felületkezeléséhez.
- ▶ EXPERT csiszolóanyagok – a legjobbak minden szakmához.
- ▶ Akár 2x gyorsabb, mint a Bosch C420 csiszolópapír.
- ▶ Csak ragaszd fel tépőzárral.

TERMÉKTULAJDONSÁGOK			MEGRENDÉSI INFORMÁCIÓK				
Korongátmérő, mm	Szemcseméret	Lyukasztás	Csm. mód	Kisz. egys.	Csomagolási egység	Vonalkód 4 059 952...	Rendelési szám
6 db-os kiszerelés							
115	2x60 2x120 2x240	8 lyuk	C1a	6	5	541402	2 608 900 802
125	2x60 2x120 2x240	8 lyuk	C1a	6	5	541501	2 608 900 812

EXPERT C470 6 lyukű csiszolópapír-készletek rezgőcsiszolókhöz

EXPERT

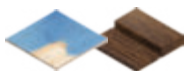
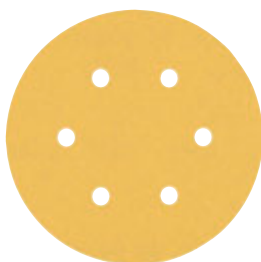

- ▶ Kiválóan használható sima felületek nagyon hatékony, gyors csiszolásához; régi festék eltávolításához; vagy felületek simításához, előkészítéséhez és felületkezeléséhez.
- ▶ EXPERT csiszolóanyagok – a legjobbak minden szakmához.
- ▶ Akár 2x gyorsabb, mint a Bosch C420 csiszolópapír.
- ▶ Csak ragaszd fel tépőzárral.

TERMÉKTULAJDONSÁGOK			MEGRENDÉSI INFORMÁCIÓK				
Korongátmérő, mm	Szemcseméret	Lyukasztás	Csm. mód	Kisz. egys.	Csomagolási egység	Vonalkód 4 059 952...	Rendelési szám
6 db-os kiszerelés							
150	2x60 2x120 2x240	6 lyuk	C1a	6	5	541600	2 608 900 822

EXPERT C470 többlyukú csiszolópapír-készletek rezgőcsiszolókhöz

EXPERT

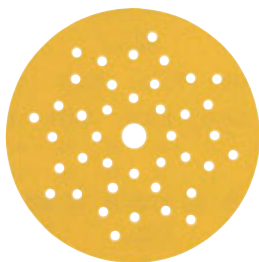

- ▶ Kiválóan használható sima felületek nagyon hatékony, gyors csiszolásához; régi festék eltávolításához; vagy felületek simításához, előkészítéséhez és felületkezeléséhez.
- ▶ EXPERT csiszolóanyagok – a legjobbak minden szakmához.
- ▶ Akár 2x gyorsabb, mint a Bosch C420 csiszolópapír.
- ▶ Csak ragaszd fel tépőzárral.

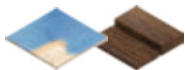

TERMÉKTULAJDONSÁGOK				MEGRENDÉSI INFORMÁCIÓK				
Korongátmérő, mm	Szemcseméret	Lyukasztás	Csm. mód	Kisz. egys.	Csomagolási egység	Vonalkód 4 059 952...	Rendelési szám	
6 db-os készlet								
125	2x60 2x120 2x240	Többszörös perforálás	C1a	6	5	544397	2 608 901 101	
150	2x60 2x120 2x240	Többszörös perforálás	C1a	6	5	544496	2 608 901 111	

EXPERT C470 19 lyukú csiszolópapírok gipszkartoncsiszolókhöz

EXPERT

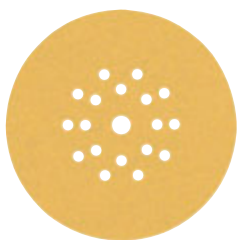

- ▶ Ideal for highly effective fast sanding of flat surfaces; to remove old paint; or to smooth, prepare and finish surfaces.
- ▶ EXPERT Abrasives - the very best for all trades.
- ▶ Akár 2x gyorsabb, mint a Bosch C420 csiszolópapír.
- ▶ Csak ragaszd fel tépőzárral.

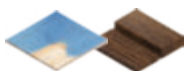

TERMÉKTULAJDONSÁGOK				MEGRENDÉSI INFORMÁCIÓK				
Lapméret, mm	Korongátmérő, mm	Szemcseméret	Lyukasztás	Csm. mód	Kisz. egys.	Csomagolási egység	Vonalkód 4 059 952...	Rendelési szám
5 db-os csomag								
-	225	40	-	C0a	5	3	636214	2 608 901 671
-	225	80	-	C0a	5	3	636221	2 608 901 672
-	225	120	-	C0a	5	5	636238	2 608 901 673
-	225	180	-	C0a	5	3	636245	2 608 901 674
6 db-os csomag								
225	-	40 80 120 180	-	C0a	6	3	638256	2 608 901 677
25 db-os készlet								
-	225	40	19 lyuk	C0a	25	1	544847	2 608 901 146
-	225	60	19 lyuk	C0a	25	1	544854	2 608 901 147
-	225	80	19 lyuk	C0a	25	1	544861	2 608 901 148
-	225	150	19 lyuk	C0a	25	1	544892	2 608 901 151
-	225	180	19 lyuk	C0a	25	1	544908	2 608 901 152
-	225	220	19 lyuk	C0a	25	1	544915	2 608 901 153

EXPERT C470 19 lyukú csiszolópapírok gipszkartoncsiszolókhöz

EXPERT

TERMÉKTULAJDONSÁGOK				MEGRENDELÉSI INFORMÁCIÓK				
Lapméret, mm	Korongátmérő, mm	Szemcseméret	Lyukasztás	Csm. mód	Kisz. egys.	Csomagolási egység	Vonalkód 4 059 952...	Rendelési szám
-	225	100	19 lyuk	C0a	25	1	544878	2 608 901 149
-	225	120	19 lyuk	C0a	25	1	544885	2 608 901 150

C450 csiszolólapok rezgőcsiszolókhöz, Standard for General Purpose, 125 mm-es átmérő



TERMÉKTULAJDONSÁGOK			MEGRENDELÉSI INFORMÁCIÓK				
Korongátmérő, mm	Szemcseméret	Lyukasztás	Csm. mód	Kisz. egys.	Csomagolási egység	Vonalkód 3 165 140...	Rendelési szám
125	40	lyuk nélküli	C0a	50	1	993906	2 608 621 748
125	60	lyuk nélküli	C0a	50	1	993913	2 608 621 749
125	80	lyuk nélküli	C0a	50	1	993920	2 608 621 750
125	100	lyuk nélküli	C0a	50	1	993937	2 608 621 751
125	120	lyuk nélküli	C0a	50	1	993944	2 608 621 752
125	150	lyuk nélküli	C0a	50	1	993951	2 608 621 753
125	180	lyuk nélküli	C0a	50	1	993968	2 608 621 754
125	240	lyuk nélküli	C0a	50	1	993975	2 608 621 755
125	320	lyuk nélküli	C0a	50	1	993982	2 608 621 756

C450 csiszolólapok excentercsiszolókhöz, Standard for General Purpose, 125 mm-es átmérő, 8 lyukas



125	40	8 lyuk	C0a	50	1	993814	2 608 621 739
125	60	8 lyuk	C0a	50	1	993821	2 608 621 740
125	80	8 lyuk	C0a	50	1	993838	2 608 621 741
125	100	8 lyuk	C0a	50	1	993845	2 608 621 742
125	120	8 lyuk	C0a	50	1	993852	2 608 621 743
125	180	8 lyuk	C0a	50	1	993869	2 608 621 744
			C0a	50	1	993876	2 608 621 745
125	240	8 lyuk	C0a	50	1	993883	2 608 621 746
125	320	8 lyuk	C0a	50	1	993890	2 608 621 747

C450 csiszolólapok excentercsiszolókhöz, Standard for General Purpose, 150 mm-es átmérő, 6 lyukas



150	40	6 lyuk	C0a	50	1	993630	2 608 621 721
150	60	6 lyuk	C0a	50	1	993647	2 608 621 722
150	80	6 lyuk	C0a	50	1	993654	2 608 621 723
150	100	6 lyuk	C0a	50	1	993661	2 608 621 724
150	120	6 lyuk	C0a	50	1	993678	2 608 621 725
150	150	6 lyuk	C0a	50	1	993685	2 608 621 726
150	180	6 lyuk	C0a	50	1	993692	2 608 621 727
150	240	6 lyuk	C0a	50	1	993708	2 608 621 728
150	320	6 lyuk	C0a	50	1	993715	2 608 621 729

C450 csiszolólapok rezgőcsiszolókhöz, Standard for General Purpose, 150 mm-es átmérő, 15 lyukas

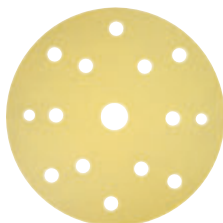

TERMÉKTULAJDONSÁGOK			MEGRENDELÉSI INFORMÁCIÓK				
Korongátmérő, mm	Szemcseméret	Lyukasztás	Csm. mód	Kisz. egys.	Csomagolási egység	Vonalkód 3 165 140...	Rendelési szám
150	40	15 lyuk	C0a	50	1	993722	2 608 621 730
150	60	15 lyuk	C0a	50	1	993739	2 608 621 731
150	80	15 lyuk	C0a	50	1	993746	2 608 621 732
150	100	15 lyuk	C0a	50	1	993753	2 608 621 733
150	120	15 lyuk	C0a	50	1	993760	2 608 621 734
150	150	15 lyuk	C0a	50	1	993777	2 608 621 735
150	180	15 lyuk	C0a	50	1	993784	2 608 621 736
150	240	15 lyuk	C0a	50	1	993791	2 608 621 737
150	320	15 lyuk	C0a	50	1	993807	2 608 621 738

C430 csiszolólapok rezgőcsiszolókhöz, Expert for Wood and Paint, 115 mm-es átmérő, 8 lyukú

expert Wood+Paint

► Alkalmas fa, faanyag és festék csiszolásához

► Megfelelő a következőhöz: Bosch, Einhell, Kress, Peugeot, Skil, Stayer excentercsiszolók

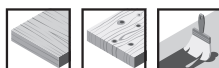

5-ös csomag

115	40	8 lyuk	C1a	5	5	159210	2 608 605 103
115	60	8 lyuk	C1a	5	5	159227	2 608 605 104
115	120	8 lyuk	C1a	5	5	159241	2 608 605 106
115	180	8 lyuk	C1a	5	5	247832	2 608 607 246

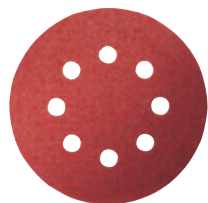

5-ös csomag

115	80	8 lyuk	C1a	5	5	159234	2 608 605 105
-----	----	--------	-----	---	---	--------	---------------

C430 csiszolólapok rezgőcsiszolókhöz, Expert for Wood and Paint, 125 mm-es átmérő, 8 lyukú

expert Wood+Paint

► Alkalmas fa, faanyag és festék csiszolásához

► Megfelelő a következőhöz: Bosch, DeWalt, Festool, Metabo, Makita excentercsiszolók

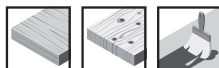

5-ös csomag

125	40	8 lyuk	C1a	5	5	171243	2 608 605 640
125	60	8 lyuk	C1a	5	5	171250	2 608 605 641
125	80	8 lyuk	C1a	5	5	171267	2 608 605 642
125	120	8 lyuk	C1a	5	5	171274	2 608 605 643
125	180	8 lyuk	C1a	5	5	171281	2 608 605 644
125	240	8 lyuk	C1a	5	5	171298	2 608 605 645

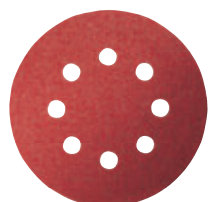

6-os csomag

125	60 120 240	8 lyuk	C1a	6	5	159302	2 608 605 112
-----	------------------	--------	-----	---	---	--------	---------------

C430 csiszolólapok rezgőcsiszolókhöz, Expert for Wood and Paint, 150 mm-es átmérő, 6 lyukú

expert  **Wood+Paint** ▶ Alkalmas fa, faanyag és festék csiszolásához

▶ **Megfelelő a következőhöz:** Bosch, Metabo, Milwaukee, DeWalt, AEG excentercsiszolók

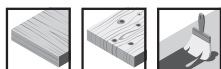

TERMÉKTULAJDONSÁGOK			MEGRENDÉLÉSI INFORMÁCIÓK				
Korongátmérő, mm	Szemcseméret	Lyukasztás	Csm. mód	Kisz. egys.	Csomagolási egység	Vonalkód 3 165 140...	Rendelési szám
5-ös csomag							
150	40	6 lyuk	C1a	5	5	172004	2 608 605 716
150	60	6 lyuk	C1a	5	5	172011	2 608 605 717
150	80	6 lyuk	C1a	5	5	172028	2 608 605 718
150	120	6 lyuk	C1a	5	5	172042	2 608 605 720
150	180	6 lyuk	C1a	5	5	172059	2 608 605 721
150	240	6 lyuk	C1a	5	5	172066	2 608 605 722
6-os csomag							
150	60 120 240	6 lyuk	C1a	6	5	247849	2 608 607 247

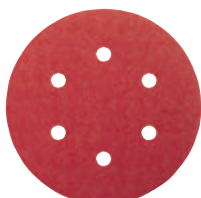

F355 csiszolólapok rezgőcsiszolókhöz, Best for Coatings and Composites, 115 mm-es átmérő, 8 lyukú

best  **Coatings+Composites** ▶ Alkalmas kemény anyagok, lakk és műanyag csiszolásához

▶ **Megfelelő a következőhöz:** Bosch, Einhell, Kress, Peugeot, Skil, Stayer excentercsiszolók

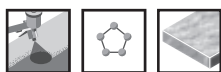

5-ös csomag							
115	80	8 lyuk	C1a	5	5	170420	2 608 605 558
115	180	8 lyuk	C1a	5	5	170444	2 608 605 560
115	240	8 lyuk	C1a	5	5	170451	2 608 605 561
115	400	8 lyuk	C1a	5	5	170468	2 608 605 562



F355 csiszolólapok rezgőcsiszolókhöz, Best for Coatings and Composites, 125 mm-es átmérő, 8 lyukú

best  **Coatings+Composites**

► **Alkalmos** kemény anyagok, lakk és műanyag csiszolásához

► **Megfelelő a következőhöz:** Bosch, DeWalt, Festool, Metabo, Makita excentercsiszolók

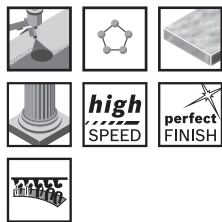

TERMÉKTULAJDONSÁGOK			MEGRENDÉLÉSI INFORMÁCIÓK				
Korongátmérő, mm	Szemcseméret	Lyukasztás	Csm. mód	Kisz. egys.	Csomagolási egység	Vonalkód 3 165 140...	Rendelési szám
5-ös csomag							
125	80	8 lyuk	C1a	5	5	159333	2 608 605 115
125	100	8 lyuk	C1a	5	5	159340	2 608 605 116
125	120	8 lyuk	C1a	5	5	159357	2 608 605 117
125	180	8 lyuk	C1a	5	5	159364	2 608 605 118
125	240	8 lyuk	C1a	5	5	159371	2 608 605 119
125	320	8 lyuk	C1a	5	5	159388	2 608 605 120
125	400	8 lyuk	C1a	5	5	159395	2 608 605 121
125	600	8 lyuk	C1a	5	5	159401	2 608 605 122
125	1200	8 lyuk	C1a	5	5	159418	2 608 605 123



F355 csiszolólapok rezgőcsiszolókhöz, Best for Coatings and Composites, 150 mm-es átmérő, 6 lyukú

best  **Coatings+Composites**

► **Alkalmos** kemény anyagok, lakk és műanyag csiszolásához

► **Megfelelő a következőhöz:** Bosch, Metabo, Milwaukee, DeWalt, AEG excentercsiszolók

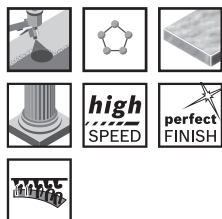

5-ös csomag							
150	80	6 lyuk	C1a	5	5	159425	2 608 605 124
150	100	6 lyuk	C1a	5	5	159432	2 608 605 125
150	120	6 lyuk	C1a	5	5	159449	2 608 605 126
150	180	6 lyuk	C1a	5	5	159456	2 608 605 127
150	240	6 lyuk	C1a	5	5	159463	2 608 605 128
150	320	6 lyuk	C1a	5	5	159470	2 608 605 129
150	400	6 lyuk	C1a	5	5	159487	2 608 605 130
150	600	6 lyuk	C1a	5	5	159494	2 608 605 131
150	1200	6 lyuk	C1a	5	5	159500	2 608 605 132



HOSSZÚ ÉLETTARTAM FÉMEK FINOMCSISZOLÁSÁNÁL

EXPERT N880 filckorongok

KÍNÁLAT: Szemcseméret: 80 – 800

EXPERT

- 1 Erős, rugalmas kötés a Bosch Surface Structure-rel
- 2 Egyenletes vágás és felület a keresztvetési technológiával
- 3 A 3D struktúra átengedi a szemcséket a filcen

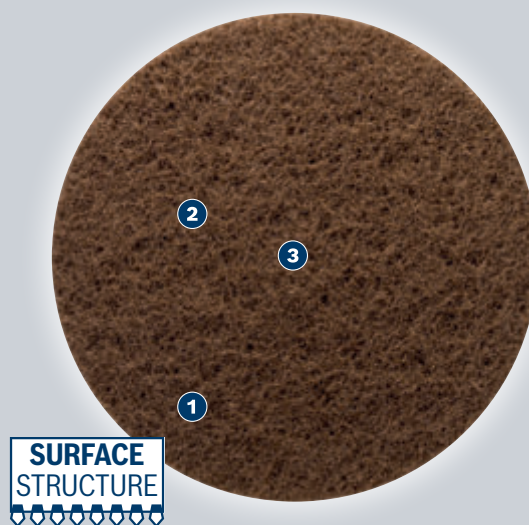

EXPERT N880 filckorongok rezgőcsiszolókhöz

EXPERT



- ▶ Kiválóan használható rozsdamentes acél tisztításához, például a végső felületminőség eléréséhez; finom sorjázáshoz és felület becsiszolásához.
- ▶ A legjobb választás fémmegmunkálást végzők számára: Tartós minőség.
- ▶ Akár 3x hosszabb élettartamot biztosít, mint a Bosch J475 normál bevonatú kézi csiszolólapok.
- ▶ Csak ragaszd fel tépőzárral.



TERMÉKTULAJDONSÁGOK			MEGRENDÉLÉSI INFORMÁCIÓK				
Minőség	Termékszín	Átmérő, mm	Csm. mód	Kisz. egy.	Csomagolási egység	Vonalkód 4 059 952...	Rendelési szám
Coarse A közepes	barna	125	P0f	5	4	584249	2 608 901 385
Ultra fine S	fekete	125	P0f	5	4	584256	2 608 901 386
Coarse A közepes	szürke	125	P0f	5	4	584263	2 608 901 387
Coarse A közepes	barna	125	C0a	1	20	572109	2 608 901 241
Coarse A közepes	fekete	125	C0a	1	20	572116	2 608 901 242

EXPERT N880 filckorongok rezgőcsiszolókhöz

EXPERT

TERMÉKTULAJDONSÁGOK			MEGRENDÉLÉSI INFORMÁCIÓK				
Minőség	Termékszín	Átmérő, mm	Csm. mód	Kisz. egys.	Csomagolási egység	Vonalkód 4 059 952...	Rendelési szám
Medium A	gesztenyebarna	125	C0a	1	20	572123	2 608 901 243
Very fine A	piros	125	C0a	1	20	572130	2 608 901 244
nagyon finom GP	zöld	125	C0a	1	20	572154	2 608 901 246
Ultra fine S	szürke	125	C0a	1	20	572147	2 608 901 245
Tisztítás	fehér	125	C0a	1	20	572093	2 608 901 240
Coarse A	barna	150	P0f	5	4	584270	2 608 901 388
közepes	fekete	150	P0f	5	4	584287	2 608 901 389
Ultra fine S	szürke	150	P0f	5	4	584294	2 608 901 390
Coarse A	barna	150	C0a	1	20	572178	2 608 901 248
közepes	fekete	150	C0a	1	20	572185	2 608 901 249
Medium A	gesztenyebarna	150	C0a	1	20	572192	2 608 901 250
Very fine A	piros	150	C0a	1	20	572208	2 608 901 251
nagyon finom GP	zöld	150	C0a	1	20	572222	2 608 901 253
Ultra fine S	szürke	150	C0a	1	20	572215	2 608 901 252
Tisztítás	fehér	150	C0a	1	20	572161	2 608 901 247

Polírozófilcek rezgőcsiszolókhöz



- ▶ **Alkalmos** erősen szennyezett vagy összekarcolt felületek előpolírozására
- ▶ Alkalmazható politúrral vagy csiszolópasztával sík felületeken
- ▶ **Megfelelő a következőhöz:** minden szokásos márkájú gép

TERMÉKTULAJDONSÁGOK		MEGRENDÉLÉSI INFORMÁCIÓK				
Minőség	Munkaátmérő, mm	Csm. mód	Kisz. egys.	Csomagolási egység	Vonalkód 3 165 140...	Rendelési szám
lágy	128	C1d	1	1	032780	2 608 613 009
		C1d	5	1	077101	2 608 612 006
kemény	128	C1d	5	1	077088	2 608 612 005
lágy	160	C1d	2	1	018784	3 608 604 001
kemény	160	C1d	2	1	018777	3 608 604 000



Polírozószivacsok rezgőcsiszolókhöz



- ▶ **Alkalmos** enyhén szennyezett, összekarcolt vagy előpolírozott felületek magassfényű polírozására
- ▶ Alkalmazható politúrral vagy felületkezelő anyagok bedolgozására enyhén domború és sík felületeken
- ▶ Világos színek finiselése bárányszőr használata után
- ▶ **Megfelelő a következőhöz:** minden szokásos márkájú gép

TERMÉKTULAJDONSÁGOK		MEGRENDÉLÉSI INFORMÁCIÓK				
Minőség	Munkaátmérő, mm	Csm. mód	Kisz. egys.	Csomagolási egység	Vonalkód 3 165 140...	Rendelési szám
	130	C1d	1	1	014854	2 608 613 005



Polírozószivacsok rezgőcsiszolókhöz

TERMÉKTULAJDONSÁGOK		MEGREDELÉSI INFORMÁCIÓK				
Munkaátmérő, mm	Csm. mód	Kisz. egys.	Csomagolási egység	Vonalkód 3 165 140...	Rendelési szám	
Puha csiszolószivacs korong						
170	P1d	1	1	632409	2 608 612 024	

Polírozó gyapjúk rezgőcsiszolókhöz



- ▶ **Alkalmos** régi lakk polírozására felületcsiszolás után
- ▶ **Megfelelő a következőhöz:** minden szokásos márkájú gép



Báránygyapjú-burkolat					
130	C1a	1	1	014786	2 608 610 001
160	C1a	2	1	018746	3 608 610 000



Bárányszőr korong
Régi lakkok felpolírozására
felületcsiszolás után

170	P1d	1	1	632423	2 608 612 026
-----	-----	---	---	--------	---------------

LEMEZEK DELTACSISZOLÓKHOZ, TÖBBFUNKCIÓS GÉPEKHEZ ÉS MULTICISZOLÓKHOZ.

Tedd könnyebbé a csiszolást!



	M480	C470	F460	F355	C430
	EXPERT				
Oldalszám	629	631	636	636	634
Szemcseméret-tartomány	80 – 400	40 – 400	40 – 240	60 – 1 200	40 – 240
Szemcseméret-típus	Alumínium-oxid	Alumínium-oxid	Alumínium-oxid	Szilícium-karbid	Alumínium-oxid
Hordozóanyag	Kötött szövetháló	C-papír	F-papír	F-papír	C-papír
Méret mm	93 x 93 / 100 x 150 / 102 x 62, 93	93 x 93 / 100 x 150 / 102 x 62, 93	93 x 93	93 x 93	32 x 90 / 100 x 150 / 100 x 170 / 102 x 62, 93

ANYAGOK

Puhafa/keményfa	✓	✓	✓	-	✓
Gyantás fa	✓	✓	✓	-	✓
Rétegelt lemez	✓	✓	✓	-	✓
Festék/lakk	✓	✓	✓	✓	✓
Gitt	✓	✓	✓	✓	-
Gipsz	✓	✓	-	✓	-
Tömör felületi anyagok	✓	✓	-	-	-
Üvegszál-erősítésű műanyagok (GRP)	✓	-	-	✓	-
Plexi	✓	-	-	✓	-
Kő / üveg	-	-	-	✓	-

*Bosch EXPERT termékek vs. Bosch standard termékek

EXPERT M480 csiszolóháló deltacsiszolókhöz

EXPERT



- ▶ Kiválóan használható sima felületek nagyon hatékony, szinte pormentes csiszolásához; felületek festés előtti érdesítéséhez és előkészítéséhez; továbbá gipszkarton előkészítéséhez vagy felületkezeléséhez.
- ▶ EXPERT csiszolóanyagok – a legjobbak minden szakmához.
- ▶ Akár 4x hatékonyabb porcsökkentés, mint a Bosch C420 csiszolópapír esetén.
- ▶ Csak ragaszd fel tépőzárral.



TERMÉKTULAJDONSÁGOK			MEGRENDÉSI INFORMÁCIÓK				
Lapméret, mm	Szemcseméret	Lyukasztás	Csm. mód	Kisz. egys.	Csomagolási egység	Vonalkód 4 059 952...	Rendelési szám
5 db-os kiszerelés							
93x93	80	nyitott hálós	C1a	5	5	540542	2 608 900 716
93x93	100	nyitott hálós	C1a	5	5	540559	2 608 900 717
93x93	150	nyitott hálós	C1a	5	5	540573	2 608 900 719
93x93	220	nyitott hálós	C1a	5	5	540597	2 608 900 721
93x93	240	nyitott hálós	C1a	5	5	540603	2 608 900 722
93x93	320	nyitott hálós	C1a	5	5	540610	2 608 900 723
Pack of 5							
93x93	120	nyitott hálós	C1a	5	5	540566	2 608 900 718
93x93	180	nyitott hálós	C1a	5	5	540580	2 608 900 720
93x93	400	nyitott hálós	C1a	5	5	540627	2 608 900 724

EXPERT M480 csiszolóháló-készletek deltacsiszolókhöz

EXPERT

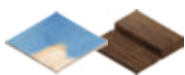

- ▶ Kiválóan használható sima felületek nagyon hatékony, szinte pormentes csiszolásához, felületek festés előtti érdesítéséhez és előkészítéséhez, továbbá gipszkarton előkészítéséhez vagy kézre csiszolásához.
- ▶ EXPERT csiszolóanyagok – a legjobbak minden szakmához.
- ▶ Akár 4x hatékonyabb porcsökkentés, mint a Bosch C420 csiszolópapír esetén.
- ▶ Csak ragaszd fel tépőzárral.



TERMÉKTULAJDONSÁGOK			MEGRENDÉSI INFORMÁCIÓK				
Lapméret, mm	Szemcseméret	Lyukasztás	Csm. mód	Kisz. egys.	Csomagolási egység	Vonalkód 4 059 952...	Rendelési szám
6 db-os kiszerelés							
93x93	2x80 2x120 2x180	nyitott hálós	C1a	6	5	568607	2 608 901 204

EXPERT M480 csiszolóhálók multicsiszolókhoz

EXPERT

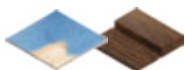

- ▶ Kiválóan használható sima felületek nagyon hatékony, szinte pormentes csiszolásához; felületek festés előtti érdesítéséhez és előkészítéséhez; továbbá gipszkarton előkészítéséhez vagy felületkezeléséhez.
- ▶ EXPERT Abrasives - the very best for all trades.
- ▶ Akár 4x hatékonyabb porcsökkentés, mint a Bosch C420 csiszolópapír esetén.
- ▶ Csak ragaszd fel tépőzárral.



TERMÉKTULAJDONSÁGOK			MEGRENDÉSI INFORMÁCIÓK					
Lapméret, mm	Szemcseméret	Lyukasztás	Csm. mód	Kisz. egys.	Csomagolási egység	Vonalkód 4 059 952...	Rendelési szám	
10 db-os kiszerezés								
100x150	80	nyitott hálós	C1a	10	5	540634	2 608 900 725	
100x150	100	nyitott hálós	C1a	10	5	540641	2 608 900 726	
100x150	180	nyitott hálós	C1a	10	5	540672	2 608 900 729	
100x150	220	nyitott hálós	C1a	10	5	540689	2 608 900 730	
100x150	320	nyitott hálós	C1a	10	5	540702	2 608 900 732	
100x150	400	nyitott hálós	C1a	10	5	540719	2 608 900 733	
Pack of 10								
100x150	120	nyitott hálós	C1a	10	5	540658	2 608 900 727	
100x150	150	nyitott hálós	C1a	10	5	540665	2 608 900 728	
100x150	240	nyitott hálós	C1a	10	5	540696	2 608 900 731	
50 db-os csomag								
100x150	80	nyitott hálós		50	1	635736	2 608 901 623	
100x150	120	nyitott hálós		50	1	635743	2 608 901 624	
100x150	180	nyitott hálós		50	1	635750	2 608 901 625	
100x150	240	nyitott hálós		50	1	635767	2 608 901 626	

EXPERT M480 csiszolóháló-készletek multicsiszolókhoz

EXPERT



- ▶ Kiválóan használható sima felületek nagyon hatékony, szinte pormentes csiszolásához, felületek festés előtti érdesítéséhez és előkészítéséhez, továbbá gipszkarton előkészítéséhez vagy készre csiszolásához.
- ▶ EXPERT csiszolóanyagok – a legjobbak minden szakmához.
- ▶ Akár 4x hatékonyabb porcsökkentés, mint a Bosch C420 csiszolópapír esetén.
- ▶ Csak ragaszd fel tépőzárral.



TERMÉKTULAJDONSÁGOK			MEGRENDÉSI INFORMÁCIÓK					
Lapméret, mm	Szemcseméret	Lyukasztás	Csm. mód	Kisz. egys.	Csomagolási egység	Vonalkód 4 059 952...	Rendelési szám	
10 db-os kiszerezés								
100x150	4x80 3x120 3x180	nyitott hálós	C1a	10	5	568645	2 608 901 208	

EXPERT C470 csiszolópapírok deltaciszolókhöz

EXPERT

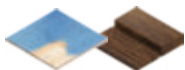
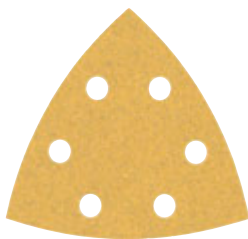

- ▶ Ideal for highly effective fast sanding of flat surfaces; to remove old paint; or to smooth, prepare and finish surfaces.
- ▶ EXPERT csiszolóanyagok – a legjobbak minden szakmához.
- ▶ Akár 2x gyorsabb, mint a Bosch C420 csiszolópapír.
- ▶ Csak ragaszd fel tépőzárral.



TERMÉKTULAJDONSÁGOK			MEGRENDÉSI INFORMÁCIÓK				
Lapméret, mm	Szemcseméret	Lyukasztás	Csm. mód	Kisz. egys.	Csomagolási egység	Vonalkód 4 059 952...	Rendelési szám
5 db-os kiszerelés							
93x93	40	6 lyuk	C1a	5	5	541617	2 608 900 823
93x93	80	6 lyuk	C1a	5	5	541631	2 608 900 825
93x93	100	6 lyuk	C1a	5	5	541648	2 608 900 826
93x93	120	6 lyuk	C1a	5	5	541655	2 608 900 827
93x93	320	6 lyuk	C1a	5	5	541686	2 608 900 830
93x93	400	6 lyuk	C1a	5	5	541693	2 608 900 831
Pack of 5							
93x93	60	6 lyuk	C1a	5	5	541624	2 608 900 824
93x93	180	6 lyuk	C1a	5	5	541662	2 608 900 828
93x93	240	6 lyuk	C1a	5	5	541679	2 608 900 829
50 db-os kiszerelés							
93x93	40	6 lyuk	C0a	50	1	542645	2 608 900 926
93x93	60	6 lyuk	C0a	50	1	542652	2 608 900 927
93x93	120	6 lyuk	C0a	50	1	542683	2 608 900 930
93x93	180	6 lyuk	C0a	50	1	542690	2 608 900 931
93x93	320	6 lyuk	C0a	50	1	542713	2 608 900 933
93x93	400	6 lyuk	C0a	50	1	542720	2 608 900 934
Pack of 50							
93x93	80	6 lyuk	C0a	50	1	542669	2 608 900 928
93x93	100	6 lyuk	C0a	50	1	542676	2 608 900 929
93x93	240	6 lyuk	C0a	50	1	542706	2 608 900 932

EXPERT C470 csiszolópapír-készletek deltaciszolókhöz

EXPERT

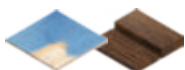
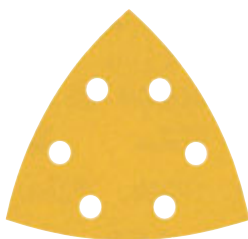

- ▶ Ideal for highly effective fast sanding of flat surfaces; to remove old paint; or to smooth, prepare and finish surfaces.
- ▶ EXPERT Abrasives - the very best for all trades.
- ▶ Akár 2x gyorsabb, mint a Bosch C420 csiszolópapír.
- ▶ Csak ragaszd fel tépőzárral.



TERMÉKTULAJDONSÁGOK			MEGRENDÉSI INFORMÁCIÓK				
Lapméret, mm	Szemcseméret	Lyukasztás	Csm. mód	Kisz. egys.	Csomagolási egység	Vonalkód 4 059 952...	Rendelési szám
6 db-os kiszerelés							

EXPERT C470 csiszolópapír-készletek deltacsiszolókhoz

EXPERT

TERMÉKTULAJDONSÁGOK			MEGRENDÉSI INFORMÁCIÓK				
Lapméret, mm	Szemcseméret	Lyukasztás	Csm. mód	Kisz. egys.	Csomagolási egység	Vonalkód 4 059 952...	Rendelési szám
93x93	60 120 240	6 lyuk	C1a	6	5	541709	2 608 900 832

EXPERT C470 7 lyukú csiszolópapírok multicsiszolókhoz

EXPERT



- ▶ Ideal for highly effective fast sanding of flat surfaces; to remove old paint; or to smooth, prepare and finish surfaces.
- ▶ EXPERT csiszolóanyagok – a legjobbak minden szakmához.
- ▶ Akár 2x gyorsabb, mint a Bosch C420 csiszolópapír.
- ▶ Csak ragaszd fel tépőzárral.



TERMÉKTULAJDONSÁGOK			MEGRENDÉSI INFORMÁCIÓK				
Lapméret, mm	Szemcseméret	Lyukasztás	Csm. mód	Kisz. egys.	Csomagolási egység	Vonalkód 4 059 952...	Rendelési szám
10 db-os kiszerezés							
100x150	40	7 lyukkal	C1a	10	5	544526	2 608 901 114
100x150	60	7 lyukkal	C1a	10	5	544533	2 608 901 115
100x150	80	7 lyukkal	C1a	10	5	544540	2 608 901 116
100x150	120	7 lyukkal	C1a	10	5	544557	2 608 901 117
100x150	180	7 lyukkal	C1a	10	5	544564	2 608 901 118
100x150	240	7 lyukkal	C1a	10	5	544571	2 608 901 119
100x150	320	7 lyukkal	C1a	10	5	545042	2 608 901 166
100x150	400	7 lyukkal	C1a	10	5	545059	2 608 901 167
50 db-os csomag							
100x150	40	-		50	1	635903	2 608 901 640
100x150	60	-	C0a	50	1	635910	2 608 901 641
100x150	80	-		50	1	635927	2 608 901 642
100x150	120	-		50	1	635934	2 608 901 643
100x150	180	-		50	1	635941	2 608 901 644
100x150	240	-		50	1	635958	2 608 901 645

EXPERT C470 7 lyukű csiszolópapír készlet multiciszolókhöz

EXPERT

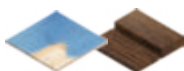
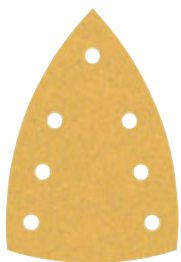

- ▶ Kiválóan használható sima felületek nagyon hatékony, gyors csiszolásához; régi festék eltávolításához; vagy felületek simításához, előkészítéséhez és felületkezeléséhez.
- ▶ EXPERT csiszolóanyagok – a legjobbak minden szakmához.
- ▶ Akár 2x gyorsabb, mint a Bosch C420 csiszolópapír.
- ▶ Csak ragaszd fel tépőzárral.

TERMÉKTULAJDONSÁGOK		MEGRENDÉSI INFORMÁCIÓK					
		Lapméret, mm	Csm. mód	Kisz. egys.	Csomagolási egység	Vonalkód 4 059 952...	Rendelési szám
10 db-os csomag		100x150	C1a	10	5	638232	2 608 901 675

EXPERT C470 11 lyukű csiszolópapírok multiciszolókhöz

EXPERT



- ▶ Ideal for highly effective fast sanding of flat surfaces; to remove old paint; or to smooth, prepare and finish surfaces.
- ▶ EXPERT csiszolóanyagok – a legjobbak minden szakmához.
- ▶ Akár 2x gyorsabb, mint a Bosch C420 csiszolópapír.
- ▶ Csak ragaszd fel tépőzárral.

TERMÉKTULAJDONSÁGOK			MEGRENDÉSI INFORMÁCIÓK				
Lapméret, mm	Szemcseméret	Lyukasztás	Csm. mód	Kisz. egys.	Csomagolási egység	Vonalkód 4 059 952...	Rendelési szám
10 db-os készlet							
102x62	40	11 lyuk	C1a	10	5	542249	2 608 900 886
102x62	80	11 lyuk	C1a	10	5	542256	2 608 900 887
102x62	120	11 lyuk	C1a	10	1	542263	2 608 900 888
102x62	180	11 lyuk	C1a	10	5	542270	2 608 900 889
50 db-os csomag							
102	40	-	C1a	10	5	638249	2 608 901 676
102	60	-	C1a	10	5	636023	2 608 901 652
102	240	-	C1a	10	5	636030	2 608 901 653
102	80	-	C1a	50	1	635989	2 608 901 648
102	120	-	C1a	50	1	635996	2 608 901 649
102	180	-	C1a	50	1	636009	2 608 901 650
102	240	-	C1a	50	1	636016	2 608 901 651

C470 és C430 csiszolólapok multiciszolókhöz, Best for Wood and Paint, Expert for Wood and Paint, 102x62, 93 mm, 11 lyuk

best  Wood+Paint

► C470 Best for Wood and Paint **alkalmas** fa, festék, lakk, glettanyag csiszolásához (2x K40, 2x K80, 4x K120, 2x K180)

expert  Wood+Paint

► C430 Expert for Wood and Paint **alkalmas** mindenfajta fa és faalapú anyag és festék csiszolásához (3x K40, 6x K80, 3x K120, 3x K180)

► **Megfelelő a következőhöz:** Bosch, Skil gyártmányú multiciszolók

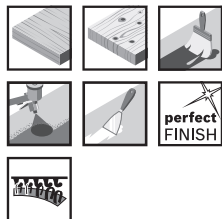

TERMÉKTULAJDONSÁGOK			MEGREDELÉSI INFORMÁCIÓK				
Lapméret, mm	Szemcseméret	Lyukasztás	Csm. mód	Kisz. egys.	Csomagolási egység	Vonalkód 3 165 140...	Rendelési szám
25-ös csomag							
102x62, 93	2x40	11 lyuk	C1c	25	1	327695	2 608 607 417
	2x80						
	2x180						
	3x40						
	3x120						
	3x180						
4x120							
6x80							



C430 csiszolólapok deltaciszolókhöz, Best for Wood and Paint, 32 mm

expert  Wood+Paint

► **Alkalmas** minden fa, faanyag és festék csiszolásához

► **Megfelelő a következőhöz:** Bosch, Skil deltaciszolók

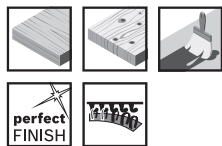

5-ös csomag							
32x88	40	lyuk nélküli	C1a	5	5	159845	2 608 605 166
32x88	60	lyuk nélküli	C1a	5	5	159852	2 608 605 167
32x88	80	lyuk nélküli	C1a	5	5	159869	2 608 605 168
32x88	120	lyuk nélküli	C1a	5	5	159876	2 608 605 169
32x88	240	lyuk nélküli	C1a	5	5	159883	2 608 605 170
6-os csomag							
32x88	60 120 240	lyuk nélküli	C1a	6	5	159890	2 608 605 171



C430 csiszolólapok multiciszolókhöz, Expert for Wood and Paint, 102x62, 93 mm, 11 lyuk

expert  Wood+Paint

► **Alkalmas** minden fa, faanyag és festék csiszolásához

► **Megfelelő a következőhöz:** Bosch, Skil gyártmányú multiciszolók

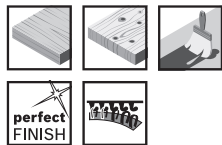

10-es csomag							
102x62, 93	40	11 lyuk	C1a	10	1	323284	2 608 607 407
102x62, 93	80	11 lyuk	C1a	10	1	323291	2 608 607 408
102x62, 93	120	11 lyuk	C1a	10	1	323307	2 608 607 409
102x62, 93	180	11 lyuk	C1a	10	1	323314	2 608 607 410

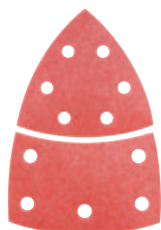

C430 csiszolólapok multiciszolókhöz, Expert for Wood and Paint, 100x170 mm

expert  **Wood+Paint** ▶ Alkalmos minden fa, faanyag és festék csiszolásához

▶ Megfelelő Black+Decker multiciszolókhöz

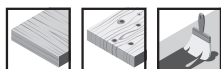

TERMÉKTULAJDONSÁGOK			MEGRENDelési INFORMÁCIÓK				
Lapméret, mm	Szemcseméret	Lyukasztás	Csm. mód	Kisz. egys.	Csomagolási egység	Vonalkód 3 165 140...	Rendelési szám
5-ös csomag							
100x170	40	8 lyuk	C1a	5	5	160001	2 608 605 182
100x170	60	8 lyuk	C1a	5	5	160018	2 608 605 183
100x170	80	8 lyuk	C1a	5	5	160025	2 608 605 184
100x170	120	8 lyuk	C1a	5	5	160032	2 608 605 185
100x170	240	8 lyuk	C1a	5	5	170628	2 608 605 578
6-os csomag							
100x170	60 120 240	8 lyuk	C1a	6	5	160049	2 608 605 186

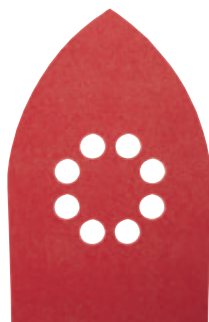

C430 csiszolólapok multiciszolókhöz, Expert for Wood and Paint, 93 x 135 mm

expert  **Wood+Paint** ▶ Alkalmos minden fa, faanyag és festék csiszolásához

▶ Megfelelő Bosch és Black+Decker multiciszolókhöz

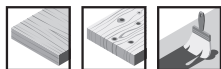

5-ös csomag							
95X135	40	4 lyuk	C1a	5	5	337076	2 608 607 428
95X135	80	4 lyuk	C1a	5	5	337083	2 608 607 429
95X135	180	4 lyuk	C1a	5	5	337106	2 608 607 431
5-ös csomag							
95X135	120	4 lyuk	C1a	5	5	337090	2 608 607 430
6-os csomag							
95X135	80 120 180	4 lyuk	C1a	6	5	337113	2 608 607 432

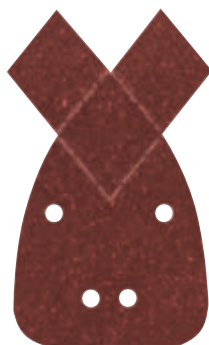

F355 csiszolólapok deltaciszolókhöz és multifunkcionális vágószerszámhoz, Best for Coatings and Composites, 93 mm, 6 lyuk

best  Coatings+Composites

- ▶ **Alkalmos** kemény anyagok, lakk és műanyag csiszolásához
- ▶ **Megfelelő a következőhöz:** Bosch, Casals, Makita, Metabo, Skil deltaciszoló
- ▶ **Megfelelő** Bosch, Fein, Makita, Hitachi, Skil multifunkcionális vágószerszámhoz

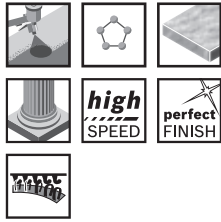

TERMÉKTULAJDONSÁGOK			MEGRENDÉSI INFORMÁCIÓK				
Lapméret, mm	Szemcseméret	Lyukasztás	Csm. mód	Kisz. egys.	Csomagolási egység	Vonalkód 3 165 140...	Rendelési szám
5-ös csomag							
93x93	80	6 lyuk	C1a	5	5	160100	2 608 605 192
93x93	100	6 lyuk	C1a	5	5	160117	2 608 605 193
93x93	120	6 lyuk	C1a	5	5	160124	2 608 605 194
93x93	180	6 lyuk	C1a	5	5	160131	2 608 605 195
93x93	240	6 lyuk	C1a	5	5	160148	2 608 605 196
93x93	320	6 lyuk	C1a	5	5	160155	2 608 605 197
93x93	400	6 lyuk	C1a	5	5	160162	2 608 605 198
93x93	600	6 lyuk	C1a	5	5	160179	2 608 605 199
93x93	1200	6 lyuk	C1a	5	5	159180	2 608 605 200

F460 csiszolólap többfunkciós gépekhez és multiciszolókhöz, Best for Wood and Paint, 93 mm

best  Wood+Paint

5 részes csomag

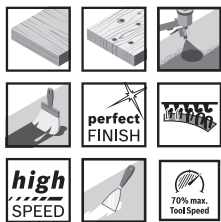

93x93	40	6 lyuk	C1a	5	5	959865	2 608 621 684
93x93	60	6 lyuk	C1a	5	5	959872	2 608 621 685
93x93	80	6 lyuk	C1a	5	5	959889	2 608 621 686
93x93	120	6 lyuk	C1a	5	5	959896	2 608 621 687
93x93	180	6 lyuk	C1a	5	5	959902	2 608 621 688
93x93	240	6 lyuk	C1a	5	5	959919	2 608 621 689

10 részes csomag

93x93	60 80 120 180 240	6 lyuk	C1a	10	5	509497	2 608 607 540
-------	-------------------------------	--------	-----	----	---	--------	---------------



Tisztítófilc multiciszolóhoz, 102 x 62, 93 mm



- ▶ **Megfelelő a következőhöz:** Bosch, Skil gyártmányú multiciszoló
- ▶ Közepestől finom minőségig

2 részes tisztítófilckészlet

102x62, 93	közepes finom	lyuk nélküli	C1c	2	1	327718	2 608 607 419
------------	------------------	--------------	-----	---	---	--------	---------------



CSISZOLÓLAPOK REZGŐCSISZOLÓKHOZ

Nagy felületekhez tervezve.

	M480	C470	C430
	EXPERT		
Oldalszám	638	640	643
Szemcseméret-tartomány	80 – 400	40 – 400	40 – 240
Szemcseméret-típus	Alumínium-oxid	Alumínium-oxid	Alumínium-oxid
Hordozóanyag	Kötött szövetháló	C-papír	C-papír
Méret mm	80 x 133 / 93 x 186 / 115 x 230	80 x 133 / 93 x 186 / 93 x 230 / 115 x 107 / 115 x 140 / 115 x 230 / 115 x 280	80 x 133 / 93 x 186 / 93 x 230 / 115 x 230 / 115 x 280
			

ANYAGOK

Puhafa/keményfa	✓	✓	✓
Gyantás fa	✓	✓	✓
Rétegelt lemez	✓	✓	✓
Festék/lakk	✓	✓	✓
Gitt	✓	✓	-
Gipsz	✓	✓	-
Tömör felületi anyagok	✓	✓	-
Üvegszál-erősítésű műanyagok (GRP)	✓	-	-
Plexi	✓	-	-

EXPERT M480 csiszolóhálók rezgőcsiszolókhöz

EXPERT

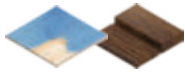

- ▶ Kiválóan használható sima felületek nagyon hatékony, szinte pormentes csiszolásához; felületek festés előtti érdesítéséhez és előkészítéséhez; továbbá gipszkarton előkészítéséhez vagy felületkezeléséhez.
- ▶ EXPERT Abrasives - the very best for all trades.
- ▶ Akár 4x hatékonyabb porcsökkentés, mint a Bosch C420 csiszolópapír esetén.
- ▶ Csak ragaszd fel tépőzárral.

PARTICLE CONTROL

UP TO 4x DUST REDUCTION

TERMÉKTULAJDONSÁGOK			MEGRENDÉSI INFORMÁCIÓK					
Lapméret, mm	Szemcseméret	Lyukasztás	Csm. mód	Kisz. egys.	Csomagolási egység	Vonalkód 4 059 952...	Rendelési szám	
10 db-os kiszerelés								
80x133	80	nyitott hálós	C1a	10	5	540726	2 608 900 734	
80x133	100	nyitott hálós	C1a	10	5	540733	2 608 900 735	
80x133	120	nyitott hálós	C1a	10	5	540740	2 608 900 736	
80x133	150	nyitott hálós	C1a	10	5	540757	2 608 900 737	
80x133	180	nyitott hálós	C1a	10	5	540764	2 608 900 738	
80x133	220	nyitott hálós	C1a	10	5	540771	2 608 900 739	
80x133	320	nyitott hálós	C1a	10	5	540795	2 608 900 741	
80x133	400	nyitott hálós	C1a	10	5	540801	2 608 900 742	
93x186	80	nyitott hálós	C1a	10	5	540818	2 608 900 743	
93x186	100	nyitott hálós	C1a	10	5	540825	2 608 900 744	
93x186	120	nyitott hálós	C1a	10	5	540832	2 608 900 745	
93x186	150	nyitott hálós	C1a	10	5	540849	2 608 900 746	
93x186	180	nyitott hálós	C1a	10	5	540856	2 608 900 747	
93x186	220	nyitott hálós	C1a	10	5	540863	2 608 900 748	
93x186	240	nyitott hálós	C1a	10	5	540870	2 608 900 749	
93x186	320	nyitott hálós	C1a	10	5	540887	2 608 900 750	
93x186	400	nyitott hálós	C1a	10	5	540894	2 608 900 751	
115x230	80	nyitott hálós	C1a	10	5	540993	2 608 900 761	
115x230	100	nyitott hálós	C1a	10	5	541006	2 608 900 762	
115x230	120	nyitott hálós	C1a	10	5	541013	2 608 900 763	
115x230	150	nyitott hálós	C1a	10	5	541020	2 608 900 764	
115x230	180	nyitott hálós	C1a	10	5	541037	2 608 900 765	
115x230	220	nyitott hálós	C1a	10	5	541044	2 608 900 766	
115x230	240	nyitott hálós	C1a	10	5	541051	2 608 900 767	
115x230	320	nyitott hálós	C1a	10	5	541068	2 608 900 768	
115x230	400	nyitott hálós	C1a	10	5	541075	2 608 900 769	
Pack of 10								
80x133	240	nyitott hálós	C1a	10	5	540788	2 608 900 740	
50 db-os csomag								
80x133	80	nyitott hálós		50	1	635811	2 608 901 631	
80x133	120	nyitott hálós		50	1	635828	2 608 901 632	
80x133	180	nyitott hálós		50		635835	2 608 901 633	
80x133	240	nyitott hálós		50	1	635842	2 608 901 634	
115x107	80	nyitott hálós		50	1	635774	2 608 901 627	
115x107	120	nyitott hálós		50	1	635781	2 608 901 628	
115x107	180	nyitott hálós		50	1	635798	2 608 901 629	
115x107	240	nyitott hálós		50	1	635804	2 608 901 630	
50 db-os kiszerelés								
93x186	80	nyitott hálós	C0a	50	1	540900	2 608 900 752	
93x186	100	nyitott hálós	C0a	50	1	540917	2 608 900 753	
93x186	120	nyitott hálós	C0a	50	1	540924	2 608 900 754	
93x186	150	nyitott hálós	C0a	50	1	540931	2 608 900 755	
93x186	180	nyitott hálós	C0a	50	1	540948	2 608 900 756	
93x186	220	nyitott hálós	C0a	50	1	540955	2 608 900 757	
93x186	240	nyitott hálós	C0a	50	1	540962	2 608 900 758	
93x186	320	nyitott hálós	C0a	50	1	540979	2 608 900 759	
93x186	400	nyitott hálós	C0a	50	1	540986	2 608 900 760	
115x230	80	nyitott hálós	C0a	50	1	541082	2 608 900 770	
115x230	100	nyitott hálós	C0a	50	1	541099	2 608 900 771	
115x230	120	nyitott hálós	C0a	50	1	541105	2 608 900 772	

EXPERT M480 csiszolóháló rezgőcsiszolókhöz

EXPERT

TERMÉKTULAJDONSÁGOK			MEGRENDÉSI INFORMÁCIÓK				
Lapméret, mm	Szemcseméret	Lyukasztás	Csm. mód	Kisz. egys.	Csomagolási egység	Vonalkód 4 059 952...	Rendelési szám
115x230	180	nyitott hálós	C0a	50	1	873673	2 608 621 274
115x230	220	nyitott hálós	C0a	50	1	541112	2 608 900 773
115x230	240	nyitott hálós	C0a	50	1	873697	2 608 621 276
115x230	320	nyitott hálós	C0a	50	1	541129	2 608 900 774
115x230	400	nyitott hálós	C0a	50	1	541136	2 608 900 775

EXPERT M480 csiszolóháló-készletek rezgőcsiszolókhöz

EXPERT



- ▶ Kiválóan használható sima felületek nagyon hatékony, szinte pormentes csiszolásához, felületek festés előtti érdesítéséhez és előkészítéséhez, továbbá gipszkarton előkészítéséhez vagy készre csiszolásához.
- ▶ EXPERT csiszolóanyagok – a legjobbak minden szakmához.
- ▶ Akár 4x hatékonyabb porcsökkentés, mint a Bosch C420 csiszolópapír esetén.
- ▶ Csak ragaszd fel tépőzárral.

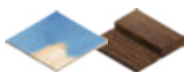

TERMÉKTULAJDONSÁGOK			MEGRENDÉSI INFORMÁCIÓK				
Lapméret, mm	Szemcseméret	Lyukasztás	Csm. mód	Kisz. egys.	Csomagolási egység	Vonalkód 4 059 952...	Rendelési szám
10 db-os kiserelés							
80x133	4x80 3x120 3x180	nyitott hálós	C1a	10	5	568614	2 608 901 205
93x186	4x80 3x120 3x180	nyitott hálós	C1a	10	5	568621	2 608 901 206
115x230	4x80 3x120 3x180	nyitott hálós	C1a	10	5	568638	2 608 901 207
10 db-os csomag							
115x107	-	-	C1a	10		636160	2 608 901 666

EXPERT C470 6 lyukú csiszolópapírok rezgőcsiszolókhöz

EXPERT

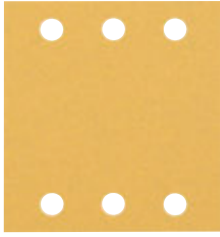

- ▶ Ideal for highly effective fast sanding of flat surfaces; to remove old paint; or to smooth, prepare and finish surfaces.
- ▶ EXPERT csiszolóanyagok – a legjobbak minden szakmához.
- ▶ Akár 2x gyorsabb, mint a Bosch C420 csiszolópapír.
- ▶ Csak ragaszd fel tépőzárral.

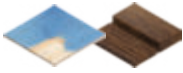

UP TO
2x



TERMÉKTULAJDONSÁGOK		MEGRENDÉSI INFORMÁCIÓK					
Lapméret, mm	Szemcseméret	Lyukasztás	Csm. mód	Kisz. egys.	Csomagolási egység	Vonalkód 4 059 952...	Rendelési szám
10 db-os kiszerezés							
115x107	40	6 lyuk	C1a	10	5	542287	2 608 900 890
115x107	60	6 lyuk	C1a	10	5	542294	2 608 900 891
115x107	180	6 lyuk	C1a	10	5	542324	2 608 900 894
115x107	240	6 lyuk	C1a	10	5	542331	2 608 900 895
Pack of 10							
115x107	80	6 lyuk	C1a	10	5	542300	2 608 900 892
115x107	120	6 lyuk	C1a	10	5	542317	2 608 900 893
50 db-os csomag							
115x107	40	-	-	50	1	636047	2 608 901 654
115x107	60	-	-	50	1	636054	2 608 901 655
115x107	80	-	-	50	1	636061	2 608 901 656
115x107	120	-	-	50	1	636078	2 608 901 657
115x107	180	-	-	50	1	636085	2 608 901 658
115x107	240	-	-	50	1	636092	2 608 901 659

EXPERT C470 6 lyukú csiszolópapír-készletek rezgőcsiszolókhöz

EXPERT

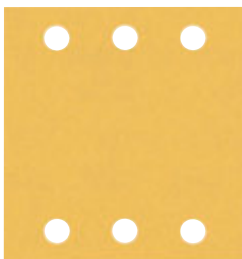

- ▶ Kiválóan használható sima felületek nagyon hatékony, gyors csiszolásához; régi festék eltávolításához; vagy felületek simításához, előkészítéséhez és felületkezeléséhez.
- ▶ EXPERT csiszolóanyagok – a legjobbak minden szakmához.
- ▶ Akár 2x gyorsabb, mint a Bosch C420 csiszolópapír.
- ▶ Csak ragaszd fel tépőzárral.

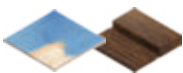

UP TO
2x



TERMÉKTULAJDONSÁGOK		MEGRENDÉSI INFORMÁCIÓK					
Lapméret, mm	Szemcseméret	Lyukasztás	Csm. mód	Kisz. egys.	Csomagolási egység	Vonalkód 4 059 952...	Rendelési szám
10 db-os kiszerezés							
115x140	2x40 2x60 2x80 2x120 2x180	6 lyuk	C1a	10	5	544519	2 608 901 113
10 db-os csomag							
115x107	-	-	C1a	10	5	636184	2 608 901 668

EXPERT C470 8 lyukú csiszolópapírok rezgőcsiszolókhöz

EXPERT



- ▶ Ideal for highly effective fast sanding of flat surfaces; to remove old paint; or to smooth, prepare and finish surfaces.
- ▶ EXPERT csiszolóanyagok – a legjobbak minden szakmához.
- ▶ Akár 2x gyorsabb, mint a Bosch C420 csiszolópapír.
- ▶ Csak ragaszd fel tépőzárral.



TERMÉKTULAJDONSÁGOK			MEGRENDELÉSI INFORMÁCIÓK					Rendelési szám
Lapméret, mm	Szemcseméret	Lyukasztás	Csm. mód	Kisz. egys.	Csomagolási egység	Vonalkód 4 059 952...		
10 db-os kiszerezés								
80x133	40	8 lyuk	C1a	10	5	542157	2 608 900 877	
80x133	60	8 lyuk	C1a	10	5	542164	2 608 900 878	
80x133	80	8 lyuk	C1a	10	5	542171	2 608 900 879	
80x133	100	8 lyuk	C1a	10	5	542188	2 608 900 880	
80x133	120	8 lyuk	C1a	10	5	542195	2 608 900 881	
80x133	180	8 lyuk	C1a	10	5	542201	2 608 900 882	
80x133	240	8 lyuk	C1a	10	5	542218	2 608 900 883	
80x133	320	8 lyuk	C1a	10	5	542225	2 608 900 884	
80x133	400	8 lyuk	C1a	10	5	542232	2 608 900 885	
93x186	40	8 lyuk	C1a	10	5	541914	2 608 900 853	
93x186	100	8 lyuk	C1a	10	5	542126	2 608 900 874	
93x186	120	8 lyuk	C1a	10	5	541945	2 608 900 856	
93x186	320	8 lyuk	C1a	10	5	542089	2 608 900 870	
93x186	400	8 lyuk	C1a	10	5	541976	2 608 900 859	
93x230	40	8 lyuk	C1a	10	5	541716	2 608 900 833	
93x230	180	8 lyuk	C1a	10	5	541754	2 608 900 837	
93x230	240	8 lyuk	C1a	10	5	541761	2 608 900 838	
93x230	320	8 lyuk	C1a	10	5	542102	2 608 900 872	
93x230	400	8 lyuk	C1a	10	5	541778	2 608 900 839	
Pack of 10								
93x186	60	8 lyuk	C1a	10	5	541921	2 608 900 854	
93x186	80	8 lyuk	C1a	10	5	541938	2 608 900 855	
93x186	180	8 lyuk	C1a	10	5	541952	2 608 900 857	
93x186	240	8 lyuk	C1a	10	5	541969	2 608 900 858	
93x230	60	8 lyuk	C1a	10	5	541723	2 608 900 834	
93x230	80	8 lyuk	C1a	10	5	541730	2 608 900 835	
93x230	100	8 lyuk	C1a	10	5	542096	2 608 900 871	
93x230	120	8 lyuk	C1a	10	5	541747	2 608 900 836	
50 db-os csomag								
80x133	40	-	C0a	50	1	636108	2 608 901 660	
80x133	80	-	-	50	1	636122	2 608 901 662	
80x133	120	-	-	50	1	636139	2 608 901 663	
80x133	180	-	-	50	1	636146	2 608 901 664	
50 db-os kiszerezés								
93x186	40	8 lyuk	C0a	50	1	542737	2 608 900 935	
93x186	60	8 lyuk	C0a	50	1	542744	2 608 900 936	
93x186	80	8 lyuk	C0a	50	1	542751	2 608 900 937	
93x186	120	8 lyuk	C0a	50	1	542775	2 608 900 939	
93x186	180	8 lyuk	C0a	50	1	542782	2 608 900 940	
93x186	400	8 lyuk	C0a	50	1	542799	2 608 900 941	
Pack of 50								
93x186	100	8 lyuk	C0a	50	1	542768	2 608 900 938	

EXPERT C470 8 lyukú csiszolópapír-készletek rezgőcsiszolókhöz

EXPERT

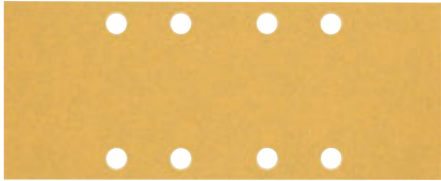

- ▶ Kiválóan használható sima felületek nagyon hatékony, gyors csiszolásához; régi festék eltávolításához; vagy felületek simításához, előkészítéséhez és felületkezeléséhez.
- ▶ EXPERT csiszolóanyagok – a legjobbak minden szakmához.
- ▶ Akár 2x gyorsabb, mint a Bosch C420 csiszolópapír.
- ▶ Csak ragaszd fel tépőzárral.

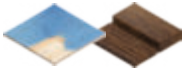

TERMÉKTULAJDONSÁGOK		MEGRENDÉSI INFORMÁCIÓK						
Lapméret, mm	Szemcseméret	Lyukasztás	Csm. mód	Kisz. egys.	Csomagolási egység	Vonalkód 4 059 952...	Rendelési szám	
10 db-os készlet	93x230	3x60 4x80 3x120	8 lyuk	C1a	10	5	544502	2 608 901 112
10 db-os csomag	80x133	-	-	C1a	10	5	636207	2 608 901 670

EXPERT C470 14 lyukú csiszolópapírok rezgőcsiszolókhöz

EXPERT

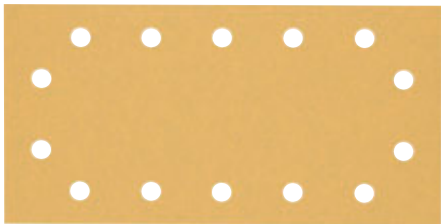

- ▶ Ideal for highly effective fast sanding of flat surfaces; to remove old paint; or to smooth, prepare and finish surfaces.
- ▶ EXPERT csiszolóanyagok – a legjobbak minden szakmához.
- ▶ Akár 2x gyorsabb, mint a Bosch C420 csiszolópapír.
- ▶ Csak ragaszd fel tépőzárral.

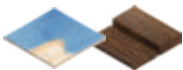

TERMÉKTULAJDONSÁGOK		MEGRENDÉSI INFORMÁCIÓK						
Lapméret, mm	Szemcseméret	Lyukasztás	Csm. mód	Kisz. egys.	Csomagolási egység	Vonalkód 4 059 952...	Rendelési szám	
10 db-os készlet	115x230	40	14 lyuk	C1a	10	5	541983	2 608 900 860
	115x230	60	14 lyuk	C1a	10	5	541990	2 608 900 861
	115x230	100	14 lyuk	C1a	10	5	542133	2 608 900 875
	115x230	180	14 lyuk	C1a	10	5	542027	2 608 900 864
	115x230	240	14 lyuk	C1a	10	5	542034	2 608 900 865
	115x230	320	14 lyuk	C1a	10	5	542065	2 608 900 868
	115x230	400	14 lyuk	C1a	10	5	542041	2 608 900 866
	115x280	40	14 lyuk	C1a	10	5	541846	2 608 900 846
	115x280	60	14 lyuk	C1a	10	5	541853	2 608 900 847
	115x280	80	14 lyuk	C1a	10	5	541860	2 608 900 848
	115x280	100	14 lyuk	C1a	10	5	542140	2 608 900 876
	115x280	120	14 lyuk	C1a	10	5	541877	2 608 900 849
	115x280	180	14 lyuk	C1a	10	5	541884	2 608 900 850
	115x280	240	14 lyuk	C1a	10	5	541891	2 608 900 851
	115x280	320	14 lyuk	C1a	10	5	542072	2 608 900 869
	115x280	400	14 lyuk	C1a	10	5	541907	2 608 900 852
Pack of 10	115x230	80	14 lyuk	C1a	10	5	542003	2 608 900 862
	115x230	120	14 lyuk	C1a	10	5	542010	2 608 900 863
50 db-os készlet	115x230	40	14 lyuk	C0a	50	1	542805	2 608 900 942

EXPERT C470 14 lyukú csiszolópapírok rezgőcsiszolókhöz

EXPERT

TERMÉKTULAJDONSÁGOK			MEGRENDELÉSI INFORMÁCIÓK				
Lapméret, mm	Szemcseméret	Lyukasztás	Csm. mód	Kisz. egys.	Csomagolási egység	Vonalkód 4 059 952...	Rendelési szám
115x230	60	14 lyuk	C0a	50	1	542812	2 608 900 943
115x230	100	14 lyuk	C0a	50	1	542836	2 608 900 945
115x230	120	14 lyuk	C0a	50	1	542843	2 608 900 946
115x230	180	14 lyuk	C0a	50	1	542850	2 608 900 947
115x230	240	14 lyuk	C0a	50	1	542867	2 608 900 948
115x230	320	14 lyuk	C0a	50	1	542874	2 608 900 949
115x230	400	14 lyuk	C0a	50	1	542881	2 608 900 950
Pack of 50							
115x230	80	14 lyuk	C0a	50	1	542829	2 608 900 944

EXPERT C470 lyuk nélküli csiszolópapírok rezgőcsiszolókhöz

EXPERT

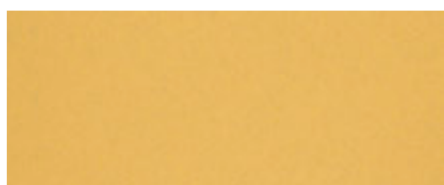

- ▶ Kiválóan használható sima felületek nagyon hatékony, gyors csiszolásához; régi festék eltávolításához; vagy felületek simításához, előkészítéséhez és felületkezeléséhez.
- ▶ EXPERT csiszolóanyagok – a legjobbak minden szakmához.
- ▶ Akár 2x gyorsabb, mint a Bosch C420 csiszolópapír.
- ▶ Rögzítsd.

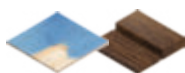

TERMÉKTULAJDONSÁGOK			MEGRENDELÉSI INFORMÁCIÓK				
Lapméret, mm	Szemcseméret	Lyukasztás	Csm. mód	Kisz. egys.	Csomagolási egység	Vonalkód 4 059 952...	Rendelési szám
10 db-os kiszerezés							
93x230	40	lyuk nélküli	C1a	10	5	541785	2 608 900 840
93x230	60	lyuk nélküli	C1a	10	5	541792	2 608 900 841
93x230	80	lyuk nélküli	C1a	10	5	541808	2 608 900 842
93x230	100	lyuk nélküli	C1a	10	5	542119	2 608 900 873
93x230	120	lyuk nélküli	C1a	10	5	541815	2 608 900 843
93x230	180	lyuk nélküli	C1a	10	5	541822	2 608 900 844
93x230	240	lyuk nélküli	C1a	10	5	541839	2 608 900 845
93x230	320	lyuk nélküli	C1a	10	5	542058	2 608 900 867

C430 csiszolólapok rezgőcsiszolókhöz, Expert for Wood and Paint, 80x133 mm, 8 lyuk

expert **Wood+Paint**

- ▶ **Alkalmos** minden fa, faanyag és festék csiszolásához
- ▶ **Megfelelő a következőhöz:** Bosch, AEG, Festool, Hitachi és Milwaukee rezgőcsiszolók

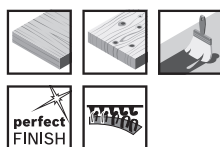

TERMÉKTULAJDONSÁGOK			MEGRENDELÉSI INFORMÁCIÓK				
Lapméret, mm	Szemcseméret	Lyukasztás	Csm. mód	Kisz. egys.	Csomagolási egység	Vonalkód 3 165 140...	Rendelési szám
10-es csomag							
80x133	60	8 lyuk	C1a	10	5	160964	2 608 605 279
80x133	80	8 lyuk	C1a	10	5	160971	2 608 605 280
80x133	120	8 lyuk	C1a	10	5	160988	2 608 605 281



C430 csiszolólapok rezgőcsiszolókhöz, Expert for Wood and Paint, 80x133 mm, 8 lyuk

TERMÉKTULAJDONSÁGOK			MEGRENDÉLÉSI INFORMÁCIÓK				
Lapméret, mm	Szemcseméret	Lyukasztás	Csm. mód	Kisz. egys.	Csomagolási egység	Vonalkód 3 165 140...	Rendelési szám
80x133	240	8 lyuk	C1a	10	5	161008	2 608 605 283

C430 csiszolólapok rezgőcsiszolókhöz, Expert for Wood and Paint, 93x186 mm, 8 lyuk

expert  Wood+Paint

► Alkalmas minden fa, faanyag és festék csiszolásához

► Megfelelő a következőhöz: Bosch, AEG, Festool, Hitachi és Milwaukee rezgőcsiszolók

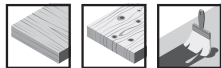

10-es csomag

93x186	40	8 lyuk	C1a	10	5	161190	2 608 605 302
93x186	60	8 lyuk	C1a	10	5	161206	2 608 605 303
93x186	80	8 lyuk	C1a	10	5	161213	2 608 605 304
93x186	100	8 lyuk	C1a	10	5	161220	2 608 605 305
93x186	180	8 lyuk	C1a	10	5	161251	2 608 605 308
93x186	240	8 lyuk	C1a	10	5	161268	2 608 605 309
93x186	4x60 4x120 2x180	8 lyuk	C1a	10	5	161275	2 608 605 310

10-es csomag

93x186	120	8 lyuk	C1a	10	5	161237	2 608 605 306
--------	-----	--------	-----	----	---	--------	---------------

C430 csiszolólapok rezgőcsiszolókhöz, Expert for Wood and Paint, 93x186 mm, 8 lyuk

expert  Wood+Paint

► Alkalmas minden fa, faanyag és festék csiszolásához

► Megfelelő a Black+Decker rezgőcsiszolókhöz

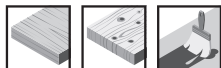

10-es csomag

93x186	2x40 3x80 3x120 2x180	8 lyuk	C1a	10	5	805803	2 608 608 X97
--------	--------------------------------	--------	-----	----	---	--------	---------------

C430 csiszolólapok rezgőcsiszolókhöz, Expert for Wood and Paint, 93x230 mm, 8 lyuk

expert  Wood+Paint

► Alkalmas minden fa, faanyag és festék csiszolásához

► Megfelelő a következőhöz: Bosch, Festool, Makita, Metabo és Skil rezgőcsiszolók

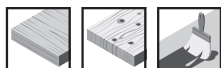

10-es csomag

93x230	40	8 lyuk	C1a	10	5	161114	2 608 605 294
93x230	60	8 lyuk	C1a	10	5	161121	2 608 605 295
93x230	80	8 lyuk	C1a	10	5	161138	2 608 605 296
93x230	100	8 lyuk	C1a	10	5	161145	2 608 605 297
93x230	120	8 lyuk	C1a	10	5	161152	2 608 605 298
93x230	180	8 lyuk	C1a	10	5	161176	2 608 605 300
93x230	240	8 lyuk	C1a	10	5	161183	2 608 605 301

C430 csiszolólapok rezgőcsiszolókhhoz, Expert for Wood and Paint, 93x230 mm, 8 lyuk

- expert  **Wood+Paint**
- ▶ **Alkalmos** minden fa, faanyag és festék csiszolásához
 - ▶ **Megfelelő** az AEG, Black+Decker rezgőcsiszolókhöz

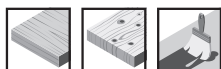

TERMÉKTULAJDONSÁGOK			MEGRENDÉLÉSI INFORMÁCIÓK				
Lapméret, mm	Szemcseméret	Lyukasztás	Csm. mód	Kisz. egys.	Csomagolási egység	Vonalkód 3 165 140...	Rendelési szám
10-es csomag							
93x230	2x40 3x80 3x120 2x180	8 lyuk	C1a	10	5	805810	2 608 608 X98



C430 csiszolólapok rezgőcsiszolókhöz, Expert for Wood and Paint, 93x230 mm

- expert  **Wood+Paint**
- ▶ **Alkalmos** minden fa, faanyag és festék csiszolásához
 - ▶ **Megfelelő a következőhöz:** szokásos rezgőcsiszolók

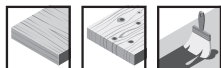

10-es csomag							
93x230	40	lyuk nélküli	C1a	10	5	170673	2 608 605 583
93x230	60	lyuk nélküli	C1a	10	5	161282	2 608 605 311
93x230	80	lyuk nélküli	C1a	10	5	161299	2 608 605 312
93x230	100	lyuk nélküli	C1a	10	5	177818	2 608 606 515
93x230	120	lyuk nélküli	C1a	10	5	161305	2 608 605 313
93x230	180	lyuk nélküli	C1a	10	5	161312	2 608 605 314
93x230	240	lyuk nélküli	C1a	10	5	161329	2 608 605 315



C430 csiszolólapok rezgőcsiszolókhöz, Expert for Wood and Paint, 115x230 mm, 14 lyuk

- expert  **Wood+Paint**
- ▶ **Alkalmos** minden fa, faanyag és festék csiszolásához
 - ▶ **Megfelelő** a Bosch, Festool, Holz-Her, Makita, Metabo, Skil rezgőcsiszolókhöz

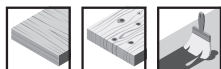

10-es csomag							
115x230	40	14 lyuk	C1a	10	5	170680	2 608 605 584
115x230	60	14 lyuk	C1a	10	5	161336	2 608 605 316
115x230	80	14 lyuk	C1a	10	5	161343	2 608 605 317
115x230	120	14 lyuk	C1a	10	5	161350	2 608 605 318
115x230	180	14 lyuk	C1a	10	5	161367	2 608 605 319
115x230	240	14 lyuk	C1a	10	5	161374	2 608 605 320



C430 csiszolólapok rezgőcsiszolókhöz, Expert for Wood and Paint, 115x280 mm, 14 lyuk

expert  **Wood+Paint** ▶ Alkalmas minden fa, faanyag és festék csiszolásához

▶ Megfelelő a Bosch, AEG, Festool, Hitachi, Kress, Makita, Metabo, Skil rezgőcsiszolókhöz

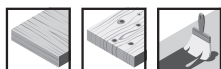

TERMÉKTULAJDONSÁGOK			MEGRENDelési INFORMÁCIÓK				
Lapméret, mm	Szemcseméret	Lyukasztás	Csm. mód	Kisz. egys.	Csomagolási egység	Vonalkód 3 165 140...	Rendelési szám
10-es csomag							
115x280	60	14 lyuk	C1a	10	5	161596	2 608 605 342
115x280	80	14 lyuk	C1a	10	5	161602	2 608 605 343
115x280	100	14 lyuk	C1a	10	5	161619	2 608 605 344
115x280	120	14 lyuk	C1a	10	5	161626	2 608 605 345
115x280	180	14 lyuk	C1a	10	5	161640	2 608 605 347
115x280	240	14 lyuk	C1a	10	5	161657	2 608 605 348



C430 csiszolólapok rezgőcsiszolókhöz, Expert for Wood and Paint, 115x280 mm

expert  **Wood+Paint** ▶ Alkalmas minden fa, faanyag és festék csiszolásához

▶ Megfelelő a következőhöz: szokásos rezgőcsiszolók

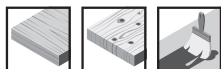

10-es csomag							
115x280	40	lyuk nélküli	C1a	10	5	170697	2 608 605 585
115x280	60	lyuk nélküli	C1a	10	5	161404	2 608 605 323
115x280	80	lyuk nélküli	C1a	10	5	161411	2 608 605 324
115x280	100	lyuk nélküli	C1a	10	5	178129	2 608 606 546
115x280	120	lyuk nélküli	C1a	10	5	161428	2 608 605 325
115x280	180	lyuk nélküli	C1a	10	5	161435	2 608 605 326
115x280	240	lyuk nélküli	C1a	10	5	161442	2 608 605 327



ELTÁVOLÍTÁS KORLÁTOK NÉLKÜL

Szalagok szalagcsiszolókhöz.



X440

Oldalszám	649
Szemcseméret-tartomány	40 – 220
Szemcseméret-típus	Alumínium-oxid
Hordozóanyag	X típusú szövet
Méret mm	13 x 457 / 60 – 100 x 400 – 620

ANYAGOK

Puhafa/keményfa	✓
Gyantás fa	✓
Rétegelt lemez	✓
Festék/lakk	✓
Gitt	✓
Gipsz	✓
Tömör felületi anyagok	✓
Üvegszál-erősítésű műanyagok (GRP)	✓
Plexi	✓

HATÉKONY FÉMCSISZOLÁS

Szalagok csiszolókhöz.

	N470	X450	Y580
	EXPERT		
Oldalszám	654	652	656
Szemcseméret-tartomány	Durva, Közepes, Finom	40 - 120	40 - 180
Szemcseméret-típus	Alumínium-oxid	Cirkónium	Cirkónium
Hordozóanyag	Szövet hordozó	X típusú szövet	Y/X típusú szövet
Méret mm	13 x 457 / 40 x 760 / 100 x 285	13 x 457 / 40 x 305	13 x 457 / 40 x 760 / 100 x 285
			

ANYAGOK

Rozsdamentes acél	✓	-	✓
Lágyacél (fém)	✓	✓	✓
Fémlemez	✓	✓	-
Gipszkarton	✓	✓	-
Alumínium	✓	✓	-

Csiszológzalagok szalagcsiszolókhöz

X440 csiszológzalagok szalagcsiszolókhöz, Best for Wood and Paint

best  **Wood+Paint** ▶ Alkalmas minden fajta, keményfa, forgácslapok, építőlemez és festék csiszolásához

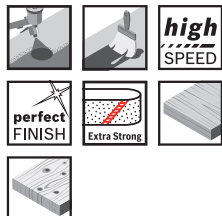

TERMÉKTULAJDONSÁGOK			MEGRENDÉLÉSI INFORMÁCIÓK				
Szalagméretek, szélesség mm	Szalagméretek, hosszúság mm	Szemcseméret	Csm. mód	Kisz. egys.	Csomagolási egység	Vonalkód 3 165 140...	Rendelési szám
3-as csomag							
40	305	40	C1e	3	2	188562	2 608 606 929
3-as csomag PBS 60; PBS 60 E							
60	400	40	C1e	3	2	163361	2 608 606 000
60	400	60	C1e	3	4	163378	2 608 606 001
60	400	80	C1e	3	4	163385	2 608 606 002
60	400	100	C1e	3	4	163392	2 608 606 003
60	400	150	C1e	3	4	163408	2 608 606 004
60	400	240	C1e	3	4	163415	2 608 606 005
3-as csomag PBS 60; PBS 60 E							
60	400	60 80 100	C1e	3	4	163439	2 608 606 007
3-as csomag AEG; Black+Decker; Holz-Her; Kress; Metabo							
65	410	40	C1e	3	2	163514	2 608 606 015
65	410	60	C1e	3	4	163521	2 608 606 016
65	410	80	C1e	3	4	163538	2 608 606 017
65	410	100	C1e	3	4	163545	2 608 606 018
65	410	120	C1e	3	4	163552	2 608 606 019
65	410	150	C1e	3	4	163569	2 608 606 020
65	410	180	C1e	3	4	163576	2 608 606 021
65	410	220	C1e	3	4	163583	2 608 606 022
65	410	60 80 100	C1e	3	4	163590	2 608 606 023
3-as csomag Bosch; Makita; Peugeot; Skil; Stayer							
75	457	40	C1e	3	2	163682	2 608 606 032
75	457	60	C1e	3	4	163699	2 608 606 033
75	457	80	C1e	3	4	163705	2 608 606 034
75	457	100	C1e	3	4	163712	2 608 606 035
75	457	120	C1e	3	4	163729	2 608 606 036
75	457	180	C1e	3	4	163743	2 608 606 038
75	457	220	C1e	3	4	163750	2 608 606 039
75	457	60 80 100	C1e	3	4	163767	2 608 606 040
3-as csomag Bosch; Makita; Peugeot; Skil; Stayer							
75	457	150	C1e	3	4	163736	2 608 606 037

X440 csiszolószalagok szalagcsiszolókhöz, Best for Wood and Paint

TERMÉKTULAJDONSÁGOK			MEGRENDÉLÉSI INFORMÁCIÓK				
Szalagméretek, szélesség mm	Szalagméretek, hosszúság mm	Szemcseméret	Csm. mód	Kisz. egys.	Csomagolási egység	Vonalkód 3 165 140...	Rendelési szám
3-as csomag							
Elu MHB 157; Elu MHB 158							
75	480	40	C1e	3	2	163781	2 608 606 042
75	480	60	C1e	3	4	163798	2 608 606 043
75	480	80	C1e	3	4	163804	2 608 606 044
75	480	100	C1e	3	4	163811	2 608 606 045
75	480	120	C1e	3	4	163828	2 608 606 046
75	480	150	C1e	3	4	163835	2 608 606 047
75	480	180	C1e	3	4	163842	2 608 606 048
75	480	220	C1e	3	4	163859	2 608 606 049
75	480	60	C1e	3	4	163958	2 608 606 059
		80					
		100					
3-as csomag							
Black+Decker							
75	508	40	C1e	3	2	163965	2 608 606 060
75	508	60	C1e	3	4	163972	2 608 606 061
75	508	100	C1e	3	4	163996	2 608 606 063
75	508	120	C1e	3	4	164009	2 608 606 064
75	508	150	C1e	3	4	164016	2 608 606 065
75	508	180	C1e	4	4	164023	2 608 606 066
75	508	220	C1e	3	4	164030	2 608 606 067
75	508	60	C1e	3	4	164047	2 608 606 068
		80					
		100					
3-as csomag							
Black+Decker							
75	508	80	C1e	3	4	163989	2 608 606 062
3-as csomag							
Bosch; AEG; DeWalt; Festool; Holz-Her; Makita; Skil							
75	533	40	C1e	3	2	164054	2 608 606 069
75	533	60	C1e	3	4	164061	2 608 606 070
75	533	80	C1e	3	4	164078	2 608 606 071
75	533	100	C1e	3	4	164085	2 608 606 072
75	533	120	C1e	3	4	247955	2 608 607 258
75	533	150	C1e	3	4	164092	2 608 606 073
75	533	180	C1e	3	4	247979	2 608 607 260
75	533	220	C1e	3	4	164108	2 608 606 074
75	533	320	C1e	3	4	164122	2 608 606 076
75	533	60	C1e	3	4	164146	2 608 606 078
		80					
		100					
10-es csomag							
Bosch; AEG; DeWalt; Festool; Holz-Her; Makita; Skil							
75	533	40	P0n	10	2	164160	2 608 606 080
75	533	60	P0n	10	1	164177	2 608 606 081
75	533	80	P0n	10	1	164184	2 608 606 082
75	533	100	P0n	10	1	164191	2 608 606 083
75	533	120	P0n	10	1	247962	2 608 607 259
75	533	150	P0n	10	1	164207	2 608 606 084
75	533	180	P0n	10	1	247986	2 608 607 261
75	533	220	P0n	10	1	164214	2 608 606 085

X440 csiszolászalagok szalagcsiszolókhöz, Best for Wood and Paint

TERMÉKTULAJDONSÁGOK				MEGRENDÉLÉSI INFORMÁCIÓK				
Szalagméretek, szélesség mm	Szalagméretek, hosszúság mm	Szemcseméret	Csm. mód	Kisz. egys.	Csomagolási egység	Vonalkód 3 165 140...	Rendelési szám	
3-as csomag								
Hitachi; Makita; Ryobi								
75	610	60	C1e	3	4	164269	2 608 606 090	
75	610	80	C1e	3	4	164276	2 608 606 091	
75	610	100	C1e	3	4	164283	2 608 606 092	
75	610	120	C1e	3	4	164290	2 608 606 093	
75	610	60 80 100	C1e	3	4	164313	2 608 606 095	
3-as csomag								
AEG; Atlas Copco; DeWalt; Elu; Festool; Ryobi								
100	560	40	C1e	3	2	164498	2 608 606 113	
100	560	60	C1e	3	4	164504	2 608 606 114	
100	560	80	C1e	3	4	164511	2 608 606 115	
100	560	100	C1e	3	4	164528	2 608 606 116	
100	560	120	C1e	3	4	164535	2 608 606 117	
100	560	150	C1e	3	4	164542	2 608 606 118	
100	560	60 80 100	C1e	3	4	164634	2 608 606 128	
3-as csomag								
Bosch; Hitachi; Holz-Her; Makita; Ryobi; Wegoma								
100	610	40	C1e	3	2	164658	2 608 606 129	
100	610	60	C1e	3	4	164665	2 608 606 130	
100	610	100	C1e	3	4	164689	2 608 606 132	
100	610	120	C1e	3	4	247993	2 608 607 262	
100	610	150	C1e	3	4	164696	2 608 606 133	
100	610	60 80 100	C1e	3	4	164757	2 608 606 139	
3-as csomag								
Bosch; Hitachi; Holz-Her; Makita; Ryobi; Wegoma								
100	610	80	C1e	3	4	164672	2 608 606 131	
10-es csomag								
Bosch; Hitachi; Holz-Her; Makita; Ryobi; Wegoma								
100	610	40	P0n	10	2	164702	2 608 606 134	
100	610	60	P0n	10	1	164719	2 608 606 135	
100	610	80	P0n	10	1	164726	2 608 606 136	
100	610	100	P0n	10	1	164733	2 608 606 137	
100	610	120	P0n	10	1	248006	2 608 607 263	
100	610	150	P0n	10	1	164740	2 608 606 138	
3-as csomag								
Bosch; AEG; Atlas Copco; Hitachi; Makita; Metabo								
100	620	40	C1e	3	2	164771	2 608 606 141	
100	620	60	C1e	3	4	164788	2 608 606 142	
100	620	80	C1e	3	4	164795	2 608 606 143	
100	620	100	C1e	3	4	164801	2 608 606 144	
100	620	150	C1e	3	4	164818	2 608 606 145	
100	620	220	C1e	3	4	164825	2 608 606 146	

X440 csiszolószalagok szalagcsiszolókhöz, Best for Wood and Paint

TERMÉKTULAJDONSÁGOK			MEGRENDÉLÉSI INFORMÁCIÓK				
Szalagméretek, szélesség mm	Szalagméretek, hosszúság mm	Szemcseméret	Csm. mód	Kisz. egys.	Csomagolási egység	Vonalkód 3 165 140...	Rendelési szám
3-as csomag Peugeot; Skil							
100	552	40	C1e	3	2	164979	2 608 606 161
3-as csomag Peugeot; Skil							
100	552	60	C1e	3	4	164986	2 608 606 162
100	552	80	C1e	3	4	164993	2 608 606 163
100	552	100	C1e	3	4	165006	2 608 606 164
100	552	120	C1e	3	4	165013	2 608 606 165
100	552	150	C1e	3	4	165020	2 608 606 166
100	552	60 80 100	C1e	3	4	165099	2 608 606 173
3-as csomag GVS 350 AE Professional							
40	305	60	C1e	3	4	165426	2 608 606 206
40	305	80	C1e	3	4	165433	2 608 606 207
40	305	120	C1e	3	4	165440	2 608 606 208
40	305	180	C1e	3	4	165457	2 608 606 209
40	305	60 80 120	C1e	3	4	165471	2 608 606 211

X450 csiszolószalagok szalagcsiszolóhoz, Best for Metal

expert  Metal

3-as csomag							
40	305	60	C1e	3	4	174879	2 608 606 220
40	305	80	C1e	3	4	174886	2 608 606 221



Csiszolószalagok elektromos reszelőkhöz

X440 csiszolószalagok elektromos reszelőkhöz, Best for Wood and Paint

best  **Wood+Paint** ▶ Alkalmas minden fajta és festék csiszolásához

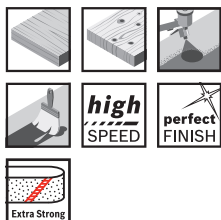

TERMÉKTULAJDONSÁGOK			MEGRENDÉSI INFORMÁCIÓK				
Szalagméretek, szélesség mm	Szalagméretek, hosszúság mm	Szemcseméret	Csm. mód	Kisz. egys.	Csomagolási egység	Vonalkód 3 165 140...	Rendelési szám
13	457	40	C1k	3	4	165396	2 608 606 203
13	457	60	C1k	3	4	165402	2 608 606 204
13	457	120	C1k	3	4	165419	2 608 606 205

X450 csiszolószalagok elektromos reszelőkhöz, Expert for Metal

expert  **Metal**



13	457	40	C1k	3	4	174848	2 608 606 217
----	-----	----	-----	---	---	--------	---------------

Y580 csiszolószalagok elektromos reszelőkhöz, Best for Inox

best  **Inox**

- ▶ Alkalmas nemesacél (Inox) csiszolásához
- ▶ Alig képződik futtatási elszíneződés a hűtő hatóanyagoknak köszönhetően
- ▶ Cirkonkorunddal – a nagy anyageltávolítási teljesítményért
- ▶ **Megfelelő a következőhöz:** minden szokásos keskeny szalagcsiszoló

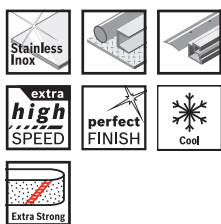

13	457	40	P0b	10	1	806299	2 608 608 Y46
13	457	80	P0b	10	1	806312	2 608 608 Y48
13	457	120	P0b	10	1	806329	2 608 608 Y49
13	457	60	P0b	10	1	806305	2 608 608 Y47

FÉMEK NAGY SEBESSÉGŰ FINOMCSISZOLÁSÁHOZ

EXPERT N470 csiszolászalagok

KÍNÁLAT: finom/közepes/durva

EXPERT

- 1 Kivételes dörzshatás a Bosch Surface Structure-el
- 2 Gyors anyageltávolítás a nagy teljesítményű szemcséknek köszönhetően
- 3 A 3D struktúra átengedi a szemcséket a filcen



EXPERT N470 csiszolászalagok szalagcsiszolókhöz

EXPERT



- ▶ Kiválóan használható fémfelületek utánmunkálásához, például hegesztés lecsiszolása után; fémfelületek festés előtti finomításához; továbbá foltok, rozsdá és elszíneződések eltávolításához.
- ▶ A legjobb választás fémmegmunkálást végzők számára: gyors és hatékony.
- ▶ Akár 4x gyorsabb, mint a Bosch C420 szalag.



TERMÉKTULAJDONSÁGOK			MEGRENDÉLÉSI INFORMÁCIÓK				
Szalagméretek, szélesség mm	Szalagméretek, hosszúság mm	Szemcseméret	Csm. mód	Kisz. egys.	Csomagolási egység	Vonalkód 4 059 952...	Rendelési szám
40	760	durva	P0f	10	1	572239	2 608 901 254
40	760	közepes	P0f	10	1	572246	2 608 901 255
40	760	finom	P0f	10	1	572253	2 608 901 256

Y580 csiszolászalagok cső szalagcsiszolókhöz, Best for Inox

best 

- ▶ **Alkalmos** nemesacél (Inox) csiszolásához
- ▶ Alig képződik futtatási elszíneződés a hűtő hatóanyagoknak köszönhetően
- ▶ Cirkonkorunddal – a nagy anyageltávolítási teljesítményért
- ▶ **Megfelelő a következőhöz:** minden szokásos cső szalagcsiszoló



TERMÉKTULAJDONSÁGOK			MEGRENDÉSI INFORMÁCIÓK				
Szalagméretek, szélesség mm	Szalagméretek, hosszúság mm	Szemcseméret	Csm. mód	Kisz. egys.	Csomagolási egység	Vonalkód 3 165 140...	Rendelési szám
40	760	40	C0a	5	1	807241	2 608 608 Z41
40	760	60	C0a	10	1	807258	2 608 608 Z42
40	760	80	C0a	10	1	807265	2 608 608 Z43
40	760	120	C0a	10	1	807272	2 608 608 Z44
40	760	180	C0a	10	1	807289	2 608 608 Z45



EXPERT N470 csiszolóhengerek polírozógépekhez

EXPERT

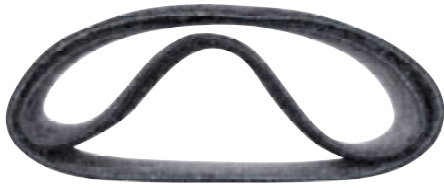

- ▶ Kiválóan használható fémfelületek utánmunkálásához, például hegesztés lecsiszolása után; fémfelületek festés előtti finomításához; továbbá foltok, rozsva és elszíneződések eltávolításához.
- ▶ A legjobb választás fémmegmunkálást végzők számára: gyors és hatékony.
- ▶ Akár 4x gyorsabb, mint a Bosch C420 szalag.



TERMÉKTULAJDONSÁGOK				MEGRENDÉSI INFORMÁCIÓK				
Méret mm	Szemcseméret	Átmérő, mm	Szélesség, mm	Csm. mód	Kész. egys.	Csomagolási egység	Vonalkód 4 059 952...	Rendelési szám
100 x 290	durva	100	290	P0f	10	1	572260	2 608 901 257
100 x 290	közepes	100	290	P0f	10	1	572277	2 608 901 258
100 x 290	finom	100	290	P0f	10	1	572284	2 608 901 259

Y580 szatinálókhoz, Best for Inox

best **Inox**

- ▶ Alkalmos nemesacél (Inox) csiszolásához
- ▶ Alig képződik futtatási elszíneződés a hűtő hatóanyagoknak köszönhetően
- ▶ Cirkonkorunddal – a nagy anyageltávolítási teljesítményért
- ▶ **Megfelelő a következőhöz:** expanziós hengerek

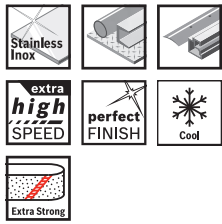

TERMÉKTULAJDONSÁGOK		MEGRENDÉSI INFORMÁCIÓK				
Méret mm	Szemcseméret	Csm. mód	Kész. egys.	Csomagolási egység	Vonalkód 3 165 140...	Rendelési szám
100 x 285	40	C0a	5	1	807623	2 608 608 Z79
100 x 285	60	C0a	5	1	807630	2 608 608 Z80
100 x 285	80	C0a	5	1	807647	2 608 608 Z81
100 x 285	120	C0a	5	1	807654	2 608 608 Z82
100 x 285	180	C0a	5	1	807661	2 608 608 Z83



Lamellás csiszolótárcsák polírozógépekhez

- ▶ Alkalmos különböző felületstruktúrák létrehozásához



TERMÉKTULAJDONSÁGOK				MEGRENDÉSI INFORMÁCIÓK				
Átmérő, mm	Magasság, mm	Befogás, mm	Szemcseméret	Csm. mód	Kész. egys.	Csomagolási egység	Vonalkód 3 165 140...	Rendelési szám
Lamellás csiszolóhenger								
100	100	19	40	C0a	1	1	732796	2 608 000 596
100	100	19	60	C0a	1	1	732802	2 608 000 597
100	100	19	80	C0a	1	1	732819	2 608 000 598

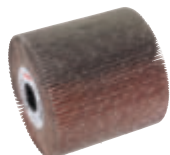

Lamellás csiszolótárcsák polírozógépekhez

TERMÉKTULAJDONSÁGOK				MEGRENDÉSI INFORMÁCIÓK				
Átmérő, mm	Magasság, mm	Befogás, mm	Szemcseméret	Csm. mód	Kisz. egys.	Csomagolási egység	Vonalkód 3 165 140...	Rendelési szám
100	100	19	120	C0a	1	1	732826	2 608 000 599
100	100	19	180	C0a	1	1	732833	2 608 000 600
100	100	19	240	C0a	1	1	732840	2 608 000 601

Lamellás csiszolóhenger filcvel

100	100	19	durva	C0a	1	1	732857	2 608 000 602
100	100	19	finom	C0a	1	1	732871	2 608 000 604
100	100	19	közepes	C0a	1	1	732864	2 608 000 603
100	100	19	nagyon finom	C0a	1	1	732888	2 608 000 605

Csiszolófilchenger

100	100	19	durva	C0a	1	1	732901	2 608 000 607
100	100	19	közepes	C0a	1	1	732918	2 608 000 608
100	100	19	nagyon finom	C0a	1	1	732925	2 608 000 609

Bővítőhenger polírozógépekhez



► **Alkalmas** csiszolóhüvelyekhez és minden elterjedt simítógéphez

TERMÉKTULAJDONSÁGOK				MEGRENDÉSI INFORMÁCIÓK				
Max. fordulatszám, ford/perc	Átmérő, mm	Laphosszúság, mm	Átmérő (befogás), mm	Csm. mód	Kisz. egys.	Csomagolási egység	Vonalkód 3 165 140...	Rendelési szám
3.400	90	100	19	C0a	1	1	732932	2 608 000 610



LEMEZEK, TEKERCSEK KÉZI CSISZOLÁSHOZ ÉS REZGŐCSISZOLÓKHOZ

Kézi csiszolás mindenhol szükséges.

	M480	C470	Szivacsok	C420	C355	J450
	EXPERT	EXPERT	EXPERT			
Oldalszám	663	663	668	661	662	665
Szemcseméret-tartomány	80 – 400	40 – 400	Közepes – szuperfinom	40 – 240	80 – 1 200	60 – 320
Szemcseméret-típus	Alumínium-oxid	Alumínium-oxid	-	Alumínium-oxid	Szilícium-karbid	Alumínium-oxid
Hordozóanyag	Kötött szövetháló	C-papír	PU	C-papír	C-papír	J típusú szövet
Méret mm	93 x 5 000 / 115 x 5 000	230 x 280 / 93 x 5 000 / 115 x 5 000 / 93 x 50 000 / 115 x 50 000	69 x 97 x 26 / 98 x 120 x 13	230 x 280	230 x 280 / 93 x 5 000 / 115 x 5 000	93 x 5 000 / 115 x 5 000 / 93 x 50 000 / 115 x 50 000

ANYAGOK

Puhafa/keményfa	✓	✓	✓	✓	-	✓
Gyantás fa	✓	✓	✓	✓	-	✓
Rétegelt lemez	✓	✓	✓	✓	-	✓
Festék/lakk	✓	✓	✓		✓	✓
Gitt	✓	✓	✓	-	✓	✓
Gipsz	✓	✓	✓		✓	✓
Tömör felületi anyagok	✓	✓	-	-	-	✓
Üvegszál-erősítésű műanyagok (GRP)	✓	-	-	-	✓	-
Plexi	✓	-	-	-	✓	-

*Bosch EXPERT termékek vs. Bosch standard termékek

LEMEZEK, TEKERCSEK KÉZI CSISZOLÁSHOZ ÉS REZGŐCSISZOLÓKHOZ

Manuális opció.



	N880	J410
	EXPERT	
Oldalszám	666	662
Szemcseméret-tartomány	Durva – ultrafinom	40 – 240
Szemcseméret-típus	Alumínium-oxid / szilícium-karbid	Alumínium-oxid
Hordozóanyag	Nemszótt	J típusú szövet
Méret mm	Ø 125 / Ø 150 / 152 x 229 / 100 x 10 000 / 115 x 10 000 / 150 x 10 000	230 x 280 / 50 x 5 000

ANYAGOK

Rozsdamentes acél	✓	-
Lágyacél (fém)	✓	✓
Fémlemez	✓	✓
Gipszkarton	✓	✓
Alumínium	✓	✓

Csiszolópapírok kézi csiszolásához

EXPERT Dual Density hasáb

EXPERT



- ▶ Ideális sík felületek, formák és kontúrok rendkívül hatékony, kevés porral járó csiszolásához, pl. a munkadarabok festésre való előkészítésekor.
- ▶ Kiváló választás famunkákhoz és festők számára: sokoldalú és hatékony.
- ▶ 3 alkalmazás 1 csiszolóhasábban.
- ▶ Csak ragaszd fel tépőzárral.

TERMÉKTULAJDONSÁGOK		MEGRENDÉLÉSI INFORMÁCIÓK				
Lapméret, mm	Szemcseméret	Csm. mód	Kisz. egys.	Csomagolási egység	Vonalkód	Rendelési szám
80x133	2x80 2x120 1x180	C1a	6	1	635859	2 608 901 635

EXPERT C470 csiszolópapírok kézi csiszoláshoz

EXPERT



- ▶ Ideal for highly effective fast sanding of flat surfaces; to remove old paint; or to smooth, prepare and finish surfaces.
- ▶ EXPERT Abrasives - the very best for all trades.
- ▶ Akár 2x gyorsabb, mint a Bosch C420 csiszolópapír.
- ▶ Rögzítsd.

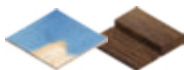

TERMÉKTULAJDONSÁGOK		MEGRENDÉSI INFORMÁCIÓK					
Lapméret, mm	Szemcseméret	Csm. mód	Kisz. egys.	Csomagolási egység	Vonalkód 4 059 952...	Rendelési szám	
1 db-os kiserelés							
230x280	40	P0f	1	25	542959	2 608 900 957	
230x280	150	P0f	1	50	543000	2 608 900 962	
230x280	220	P0f	1	50	543024	2 608 900 964	
230x280	240	P0f	1	50	543031	2 608 900 965	
230x280	400	P0f	1	50	543055	2 608 900 967	
Pack of 1							
230x280	60	P0f	1	50	542966	2 608 900 958	
230x280	80	P0f	1	50	542973	2 608 900 959	
230x280	100	P0f	1	50	542980	2 608 900 960	
230x280	120	P0f	1	50	542997	2 608 900 961	
230x280	180	P0f	1	50	543017	2 608 900 963	
230x280	320	P0f	1	50	543048	2 608 900 966	

C420 papír csiszolólapok kézi csiszoláshoz és rezgőcsiszolókhöz, Standard for Wood and Paint, 230x280 mm

standard Wood+Paint

- ▶ Alkalmos puhafa csiszolásához
- ▶ Megfelelő a következőhöz: kézi csiszolóhasábok, rezgőcsiszolók

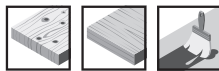

TERMÉKTULAJDONSÁGOK		MEGRENDÉSI INFORMÁCIÓK					
Lapméret, mm	Szemcseméret	Csm. mód	Kisz. egys.	Csomagolási egység	Vonalkód 3 165 140...	Rendelési szám	
1-es csomag							
230x280	40	P0f	1	50	914642	2 608 621 591	
230x280	60	P0f	1	50	914659	2 608 621 592	
230x280	80	P0f	1	50	914666	2 608 621 593	
230x280	100	P0f	1	50	914673	2 608 621 594	
230x280	120	P0f	1	50	914680	2 608 621 595	
230x280	180	P0f	1	50	914697	2 608 621 596	
230x280	240	P0f	1	50	914703	2 608 621 597	



C355 papír csiszolólapok kézi csiszoláshoz, Best for Coatings and Composites, 230x280 mm - vízálló

best  Coatings+Composites

▶ **Alkalmos** kemény ásványok, lakk, műanyag csiszolásához

▶ **Megfelelő a következőhöz:** kézi csiszolóhasábok

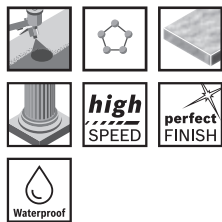

TERMÉKTULAJDONSÁGOK		MEGRENDÉLÉSI INFORMÁCIÓK					
Lapméret, mm	Szemcseméret	Csm. mód	Kisz. egys.	Csomagolási egység	Vonalkód 3 165 140...	Rendelési szám	
1-es csomag							
230x280	80	P0f	1	50	685405	2 608 608 H61	
230x280	180	P0f	1	50	685436	2 608 608 H64	
230x280	240	P0f	1	50	685443	2 608 608 H65	
230x280	320	P0f	1	50	685450	2 608 608 H66	
230x280	400	P0f	1	50	685467	2 608 608 H67	
230x280	600	P0f	1	50	685474	2 608 608 H68	
230x280	1200	P0f	1	50	685481	2 608 608 H69	

J410 csiszolóvásznak kézi csiszoláshoz és rezgőcsiszolókhöz, Standard for Metal, 230x280 mm

standard  Metal

▶ **Alkalmos** fém, öntöttvas csiszolásához

▶ **Megfelelő a következőhöz:** kézi csiszolóhasábok, rezgőcsiszolók



1-es csomag						
230x280	40	P0f	1	50	162319	2 608 605 411
230x280	60	P0f	1	50	162326	2 608 605 412
230x280	80	P0f	1	50	162333	2 608 605 413
230x280	100	P0f	1	50	162340	2 608 605 414
230x280	120	P0f	1	50	162357	2 608 605 415
230x280	180	P0f	1	50	162364	2 608 605 416
230x280	240	P0f	1	50	162371	2 608 605 417

EXPERT M480 csiszolóháló tekercsek

EXPERT

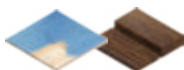

- ▶ Kiválóan használható sima felületek nagyon hatékony, szinte pormentes csiszolásához; felületek festés előtti érdesítéséhez és előkészítéséhez; továbbá gipszkarton előkészítéséhez vagy felületkezeléséhez.
- ▶ EXPERT csiszolóanyagok – a legjobbak minden szakmához.
- ▶ Akár 4x hatékonyabb porcsökkentés, mint a Bosch C420 csiszolópapír esetén.
- ▶ Csak ragaszd fel tépőzárral.



TERMÉKTULAJDONSÁGOK		MEGRENDELÉSI INFORMÁCIÓK					
Tekercsszélesség, mm	Tekercshossz, m	Szemcseméret	Csm. mód	Kisz. egys.	Csomagolási egység	Vonalkód 4 059 952...	Rendelési szám
5 m							
93	5	80	P1f	1	1	541143	2 608 900 776
93	5	100	P1f	1	1	541150	2 608 900 777
93	5	120	P1f	1	1	541167	2 608 900 778
93	5	150	P1f	1	1	541174	2 608 900 779
93	5	180	P1f	1	1	541181	2 608 900 780
93	5	220	P1f	1	1	541198	2 608 900 781
93	5	240	P1f	1	1	541204	2 608 900 782
93	5	320	P1f	1	1	541211	2 608 900 783
93	5	400	P1f	1	1	541228	2 608 900 784
115	5	80	P1f	1	1	541235	2 608 900 785
115	5	100	P1f	1	1	541242	2 608 900 786
115	5	120	P1f	1	1	541259	2 608 900 787
115	5	150	P1f	1	1	541266	2 608 900 788
115	5	180	P1f	1	1	541273	2 608 900 789
115	5	220	P1f	1	1	541280	2 608 900 790
115	5	240	P1f	1	1	541297	2 608 900 791
115	5	320	P1f	1	1	541303	2 608 900 792
115	5	400	P1f	1	1	541310	2 608 900 793

EXPERT C470 csiszolópapír-tekercsek kézi csiszoláshoz

EXPERT

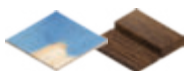

- ▶ Kiválóan használható sima felületek nagyon hatékony, gyors csiszolásához; régi festék eltávolításához; vagy felületek simításához, előkészítéséhez és felületkezeléséhez.
- ▶ EXPERT csiszolóanyagok – a legjobbak minden szakmához.
- ▶ Akár 2x gyorsabb, mint a Bosch C420 csiszolópapír.
- ▶ Rögzítsd.



TERMÉKTULAJDONSÁGOK		MEGRENDELÉSI INFORMÁCIÓK					
Tekercsszélesség, mm	Tekercshossz, m	Szemcseméret	Csm. mód	Kisz. egys.	Csomagolási egység	Vonalkód 4 059 952...	Rendelési szám
5 m							
93	5	40	P1f	1	1	542409	2 608 900 902
93	5	60	P1f	1	1	542416	2 608 900 903
93	5	80	P1f	1	1	542423	2 608 900 904
93	5	120	P1f	1	1	542430	2 608 900 905
93	5	180	P1f	1	1	542447	2 608 900 906

EXPERT C470 csiszolópapír-tekercek kézi csiszoláshoz

EXPERT

TERMÉKTULAJDONSÁGOK			MEGRENDÉLÉSI INFORMÁCIÓK				
Tekerészélesség, mm	Tekereshossz, m	Szemcseméret	Csm. mód	Kisz. egys.	Csomagolási egység	Vonalkód 4 059 952...	Rendelési szám
93	5	240	P1f	1	1	542454	2 608 900 907
115	5	40	P1f	1	1	542348	2 608 900 896
115	5	60	P1f	1	1	542355	2 608 900 897
115	5	80	P1f	1	1	542362	2 608 900 898
115	5	120	P1f	1	1	542379	2 608 900 899
115	5	180	P1f	1	1	542386	2 608 900 900
115	5	240	P1f	1	1	542393	2 608 900 901
50 m							
93	50	40	P0f	1	1	543062	2 608 900 968
93	50	60	P0f	1	1	543079	2 608 900 969
93	50	80	P0f	1	1	543086	2 608 900 970
93	50	100	P0f	1	1	543093	2 608 900 971
93	50	120	P0f	1	1	543109	2 608 900 972
93	50	180	P0f	1	1	543116	2 608 900 973
93	50	240	P0f	1	1	543123	2 608 900 974
93	50	320	P0f	1	1	543130	2 608 900 975
93	50	400	P0f	1	1	543147	2 608 900 976
115	50	40	P0f	1	1	543154	2 608 900 977
115	50	60	P0f	1	1	543161	2 608 900 978
115	50	80	P0f	1	1	543178	2 608 900 979
115	50	100	P0f	1	1	543185	2 608 900 980
115	50	120	P0f	1	1	543192	2 608 900 981
115	50	180	P0f	1	1	543208	2 608 900 982
115	50	240	P0f	1	1	543215	2 608 900 983
115	50	320	P0f	1	1	543222	2 608 900 984
115	50	400	P0f	1	1	543239	2 608 900 985

C410 csiszolótekercek, Standard for Wood and Paint

standard  **Wood+Paint** ▶ Alkalmos puhafa csiszolásához



TERMÉKTULAJDONSÁGOK			MEGRENDÉLÉSI INFORMÁCIÓK				
Tekerészélesség, mm	Tekereshossz, m	Szemcseméret	Csm. mód	Kisz. egys.	Csomagolási egység	Vonalkód 3 165 140...	Rendelési szám
5 m							
93	5	40	P1f	1	4	180672	2 608 606 802
93	5	60	P1f	1	4	180689	2 608 606 803
93	5	80	P1f	1	4	180696	2 608 606 804
93	5	120	P1f	1	4	180702	2 608 606 805
93	5	180	P1f	1	4	180719	2 608 606 806
93	5	240	P1f	1	4	180726	2 608 606 807
115	5	40	P1f	1	4	180825	2 608 606 817
115	5	60	P1f	1	4	180832	2 608 606 818
115	5	80	P1f	1	4	180849	2 608 606 819
115	5	120	P1f	1	4	180856	2 608 606 820
115	5	180	P1f	1	4	180863	2 608 606 821
115	5	240	P1f	1	4	180870	2 608 606 822

C355 papír csiszolóanyag-tekercek, Best for Coatings and Composites - vízálló

best  Coatings+Composites

▶ **Alkalmos** kemény ásványok, lakk, műanyag csiszolásához

▶ **Megfelelő a következőhöz:** kézi csiszolóhasábok

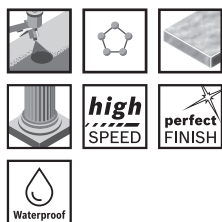

TERMÉKTULAJDONSÁGOK			MEGRENDÉSI INFORMÁCIÓK				
Tekercsszélesség, mm	Tekercshossz, m	Szemcseméret	Csm. mód	Kisz. egys.	Csomagolási egység	Vonalkód 3 165 140...	Rendelési szám
5 m							
93	5	120	P1f	1	1	549837	2 608 607 772
93	5	180	P1f	1	1	549844	2 608 607 773
93	5	240	P1f	1	1	549851	2 608 607 774
115	5	240	P1f	1	1	549998	2 608 607 788
115	5	400	P1f	1	1	550000	2 608 607 789

J450 Expert for Wood and Paint csiszolótekercek

expert  Wood+Paint

50 m

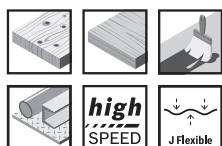

115	50	60	P1f	1	1	912679	2 608 621 482
115	50	80	P1f	1	1	912686	2 608 621 483
115	50	100	P1f	1	1	912693	2 608 621 484
115	50	120	P1f	1	1	912709	2 608 621 485
115	50	180	P1f	1	1	912723	2 608 621 487
115	50	240	P1f	1	1	912747	2 608 621 489
115	50	320	P1f	1	1	912754	2 608 621 490

EXPERT N880 csiszolófilcek kézi csiszoláshoz

EXPERT



- ▶ Kiválóan használható rozsdamentes acél tisztításához, például a végső felületminőség eléréséhez; finom sorjázáshoz és felület becsiszolásához.
- ▶ A legjobb választás fémmegmunkálást végzők számára: Tartós minőség.
- ▶ Akár 3x hosszabb élettartamot biztosít, mint a Bosch J475 normál bevonatú kézi csiszolólapok.



TERMÉKTULAJDONSÁGOK			MEGRENDÉSI INFORMÁCIÓK					
Méretek mm	Finomsági fok	Termékszin	Csm. mód	Kisz. egys.	Csomagolási egység	Vonalkód 4 059 952...	Rendelési szám	
152 x 229	Tisztítás	fehér	C0a	1	20	571805	2 608 901 211	
152 x 229	durva A	barna	C0a	1	20	571812	2 608 901 212	
152 x 229	Extra cut S	fekete	C0a	1	20	571799	2 608 901 210	
152 x 229	Medium A	gesztenyebarna	C0a	1	20	571836	2 608 901 214	
152 x 229	közepes S	fekete	C0a	1	20	571829	2 608 901 213	
152 x 229	Ultra fine S	szürke	C0a	1	20	571850	2 608 901 216	
152 x 229	nagyon finom A	piros	C0a	1	20	571843	2 608 901 215	
152 x 229	nagyon finom GP	zöld	C0a	1	20	571867	2 608 901 217	
115 x 140	durva A	barna	C1b	2	1	571874	2 608 901 218	
115 x 140	közepes S	fekete	C1b	2	10	571881	2 608 901 219	
115 x 140	nagyon finom A	piros	C1b	2	10	571898	2 608 901 220	
115 x 140	nagyon finom GP	zöld	C1b	2	1	571904	2 608 901 221	

EXPERT N880 filctekercsek kézi csiszoláshoz

EXPERT



- ▶ Ideal for cleaning stainless steel, for example to achieve a final surface finish; for light deburring and surface blending.
- ▶ Best for metalworkers: Tartós minőség.
- ▶ Akár 3x hosszabb élettartamot biztosít, mint a Bosch J475 normál bevonatú kézi csiszolólapok.



TERMÉKTULAJDONSÁGOK			MEGRENDÉSI INFORMÁCIÓK					
Tekercsszélesség, mm	Tekercshossz, m	Finomsági fok	Termékszin	Csm. mód	Kisz. egys.	Csomagolási egység	Vonalkód 4 059 952...	Rendelési szám
100	10	durva A	barna	P0f	1	1	571911	2 608 901 222
100	10	közepes S	fekete	P0f	1	1	571928	2 608 901 223
100	10	nagyon finom A	piros	P0f	1	1	571935	2 608 901 224
100	10	nagyon finom GP	zöld	P0f	1	1	571942	2 608 901 225
115	10	Tisztítás	fehér	P0f	1	1	571959	2 608 901 226
115	10	durva A	barna	P0f	1	1	571966	2 608 901 227
115	10	Medium A	gesztenyebarna	P0f	1	1	571980	2 608 901 229
115	10	közepes S	fekete	P0f	1	1	571973	2 608 901 228
115	10	Ultra fine S	szürke	P0f	1	1	572000	2 608 901 231
115	10	nagyon finom A	piros	P0f	1	1	571997	2 608 901 230
115	10	nagyon finom GP	zöld	P0f	1	1	572017	2 608 901 232
150	10	Tisztítás	fehér	P0f	1	1	572024	2 608 901 233
150	10	durva A	barna	P0f	1	1	572031	2 608 901 234

EXPERT N880 filtekercsek kézi csiszoláshoz

EXPERT

TERMÉKTULAJDONSÁGOK				MEGRENDÉLÉSI INFORMÁCIÓK				
Tekerccsészélesség, mm	Tekereshossz, m	Finomsági fok	Termékszín	Csm. mód	Kisz. egys.	Csomagolási egység	Vonalkód 4 059 952...	Rendelési szám
150	10	Medium A	gesztenyebarna	P0f	1	1	572055	2 608 901 236
150	10	közepes S	fekete	P0f	1	1	572048	2 608 901 235
150	10	Ultra fine S	szürke	P0f	1	1	572079	2 608 901 238
150	10	nagyon finom A	piros	P0f	1	1	572062	2 608 901 237
150	10	nagyon finom GP	zöld	P0f	1	1	572086	2 608 901 239

HOSSZÚ ÉLETTARTAMÚ CSISZOLÓESZKÖZ FÁHOZ ÉS FESTÉKHEZ

EXPERT Sanding Foams csiszolászivacsok

KÍNÁLAT: Közepes/finom/szuperfinom

EXPERT

- 1 Erős, rugalmas kötés a Bosch Surface Structure-rel
- 2 A szakadásálló csiszolászivacs erős és tartós
- 3 Szivacs öntőformák különböző alakzatokhoz az egyenletes felületi nyomás érdekében

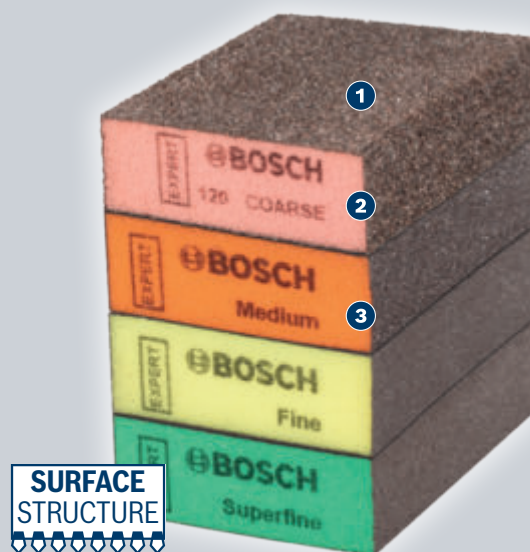

EXPERT S470 Combi blokkok

EXPERT

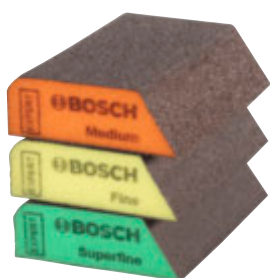

- ▶ Kiválóan használható általános csiszoláshoz, például régi festék ablakkeretekről való eltávolításához; a vékony él ideális az üvegfalak melletti felületek csiszolásához; a lekerekített éllel pedig a faasztalok mart éleinek alakja követhető.
- ▶ EXPERT csiszolóanyagok – a legjobbak minden szakmához.
- ▶ Akár 5x hosszabb élettartamot biztosít, mint a Bosch C420 Sandpaper csiszolópapír.



TERMÉKTULAJDONSÁGOK				MEGRENDÉSI INFORMÁCIÓK				
Méret mm	Finomsági fok	Termékszín	Csm. mód	Kisz. egys.	Csomagolási egység	Vonalkód 4 059 952...	Rendelési szám	
69 x 97 x 26	Közepes / Finom / Szuperfinom	narancs / sárga / zöld	C1b	3	5	545127	2 608 901 174	
69 x 97 x 26	finom	citromsárga	C0a	1	50	545066	2 608 901 168	

EXPERT S471 normál blokkok

EXPERT

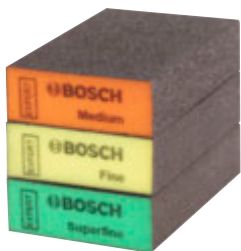

- ▶ Kiválóan használható síkcsiszoláshoz, például régi festék ablakkeretekről való eltávolításához; a négyzetes élek és a stabil talp biztosítja az alaktartást, például az éles szélek lecsiszolása révén.
- ▶ EXPERT csiszolóanyagok – a legjobbak minden szakmához.
- ▶ Akár 5x hosszabb élettartamot biztosít, mint a Bosch C420 Sandpaper csiszolópapír.

TERMÉKTULAJDONSÁGOK				MEGRENDÉSI INFORMÁCIÓK				
Méreték mm	Finomsági fok	Termékszín	Csm. mód	Kisz. egys.	Csomagolási egység	Vonalkód 4 059 952...	Rendelési szám	
69 x 97 x 26	Közepes / Finom / Szuperfinom	narancs / sárga / zöld	C1b	3	5	545134	2 608 901 175	
69 x 97 x 26	közepes	narancs	C0a	1	20	545158	2 608 901 177	
69 x 97 x 26	finom	citromsárga	C0a	1	20	545165	2 608 901 178	
69 x 97 x 26	szuper finom	zöld	C0a	1	20	545172	2 608 901 179	
69 x 97 x 26	közepes	narancs	C0a	1	50	545073	2 608 901 169	
69 x 97 x 26	finom	citromsárga	C0a	1	50	545080	2 608 901 170	
69 x 97 x 26	szuper finom	zöld	C0a	1	50	545189	2 608 901 180	
20 db-os csomag								
96 x 26 x 69	durva A	-	C0a	1	20	638263	2 608 901 678	

EXPERT S473 normál talpak

EXPERT

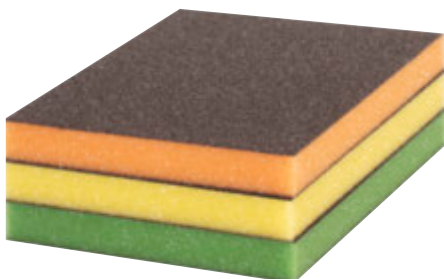

- ▶ Kiválóan használhatók ívelt felületek csiszolásához, még olyan szűk ívek esetén is, mint az asztal- vagy széklábak. Ez a széles, vékony talp rendkívül hajlékony, így körbeöleli a hengeres felületeket az egyszerű, egyenes csiszolás érdekében; használható bútorok alakkövető csiszolásához, a régi festék eltávolításához vagy a kezeletlen fa felületkezeléséhez.
- ▶ EXPERT csiszolóanyagok – a legjobbak minden szakmához.
- ▶ Akár 5x hosszabb élettartamot biztosít, mint a Bosch C420 Sandpaper csiszolópapír.

TERMÉKTULAJDONSÁGOK				MEGRENDÉSI INFORMÁCIÓK				
Méreték mm	Finomsági fok	Termékszín	Csm. mód	Kisz. egys.	Csomagolási egység	Vonalkód 4 059 952...	Rendelési szám	
98 x 120 x 13	Közepes / Finom / Szuperfinom	narancs / sárga / zöld	C1b	3	5	545141	2 608 901 176	
98 x 120 x 13	közepes	narancs	C0a	1	50	545097	2 608 901 171	
98 x 120 x 13	finom	citromsárga	C0a	1	50	545103	2 608 901 172	
98 x 120 x 13	szuper finom	zöld	C0a	1	50	545110	2 608 901 173	

Tartozékok rezgőcsiszolókhöz vagy kézi csiszoláshoz

Kézi csiszolóhasábok

- ▶ **Alkalmas** festék, puha- és keményfa, üvegszálás műanyag, valamint kenődő anyagok – mint a töltőanyag vagy a glettanyag – csiszolására
- ▶ Két szemcseméret – „közepes” és „finom” – a kézi csiszolóhasábon
- ▶ A keményfém csiszolólap állandóan összekötve a kézi csiszolóhasábbal – lehetővé teszi a legmagasabb fokú stabilitást és élettartamot

TERMÉKTULAJDONSÁGOK			MEGRENDELÉSI INFORMÁCIÓK				
Lapszélesség, mm	Laphosszúság, mm	Szélesség, mm	Csm. mód	Kisz. egys.	Csomagolási egység	Vonalkód 3 165 140...	Rendelési szám
Kézi csiszolóhasáb, gumi, szöges kapcsokkal							
70	130	-	C1d	1	1	106566	2 607 000 635
Kézi csiszolóhasáb parafából, tépőzáras rögzítőrendszerrel							
70	125	-	C0a	1	1	672207	2 608 608 587
Kézi csiszolótönk, tépőzáras rögzítőrendszerrel, 2 oldallal: közepesen kemény (kék), extra puha (fehér)							
70	125	-	C0a	1	1	672191	2 608 608 586
Nagy méretű fa, fém és gipszkarton lapok csiszolására alkalmas Csiszolólaphoz és csiszolórácshoz							
93	185	-	C1b	1	1	714471	2 608 608 N23
115	230	-	C1b	1	1	714488	2 608 608 N24
Kézi csiszoló markolattal és megfogó szerkezettel							
-	-	-	C1b	1	1	714624	2 608 608 N17
-	185	93	C1b	1	1	714617	2 608 608 N16

Lyukasztóeszközök lyukak nélküli csiszolólapokhoz

TERMÉKTULAJDONSÁGOK			MEGRENDELÉSI INFORMÁCIÓK				
Lapszélesség, mm	Laphosszúság, mm	Lyukasztás	Csm. mód	Kisz. egys.	Csomagolási egység	Vonalkód 3 165 140...	Rendelési szám
Lyukasztóeszköz műanyagból GSS 23 AE; GSS 230 AVE Professional							
93	230	8	P0f	1	1	018593	2 608 190 016

Lyukasztóeszközök lyukak nélküli csiszolólapokhoz



TERMÉKTULAJDONSÁGOK			MEGRENDELÉSI INFORMÁCIÓK				
Lapszélesség, mm	Laphosszúság, mm	Lyukasztás	Csm. mód	Kisz. egys.	Csomagolási egység	Vonalkód 3 165 140...	Rendelési szám
Lyukasztóeszköz műanyagból GSS 23 AE; GSS 280 AVE Professional							
115	280	14	P0f	1	1	018135	2 608 190 017



Lyukasztóeszköz GSS 12V-13; GSS 18V-10; GSS 18V-13; GSS 140 A; GSS 140-1 A; GSS 160 Multi; GSS 160-1 A; GSS 1400 Professional							
-	-	-	C0a	1	1	894166	2 608 000 652

Csiszolórács

- ▶ **Alkalmos** glettanyag és gipsz megmunkálására
- ▶ **Megfelelő** kézi csiszolókhöz



TERMÉKTULAJDONSÁGOK		MEGRENDELÉSI INFORMÁCIÓK				
Lapméret, mm	Szemcseméret	Csm. mód	Kisz. egys.	Csomagolási egység	Vonalkód 3 165 140...	Rendelési szám
93x230	80	C1a	5	5	714495	2 608 608 N25
93x230	120	C1a	5	5	714501	2 608 608 N26
93x230	220	C1a	5	5	714518	2 608 608 N27
115x280	80	C1a	5	5	714525	2 608 608 N28
115x280	120	C1a	5	5	714532	2 608 608 N29
115x280	220	C1a	5	5	714549	2 608 608 N30

FÉMCSISZOLÁS

A leghatékonyabb megoldások

Gondoskodj szerszámaidról. Bosch professzionális tartozékok.

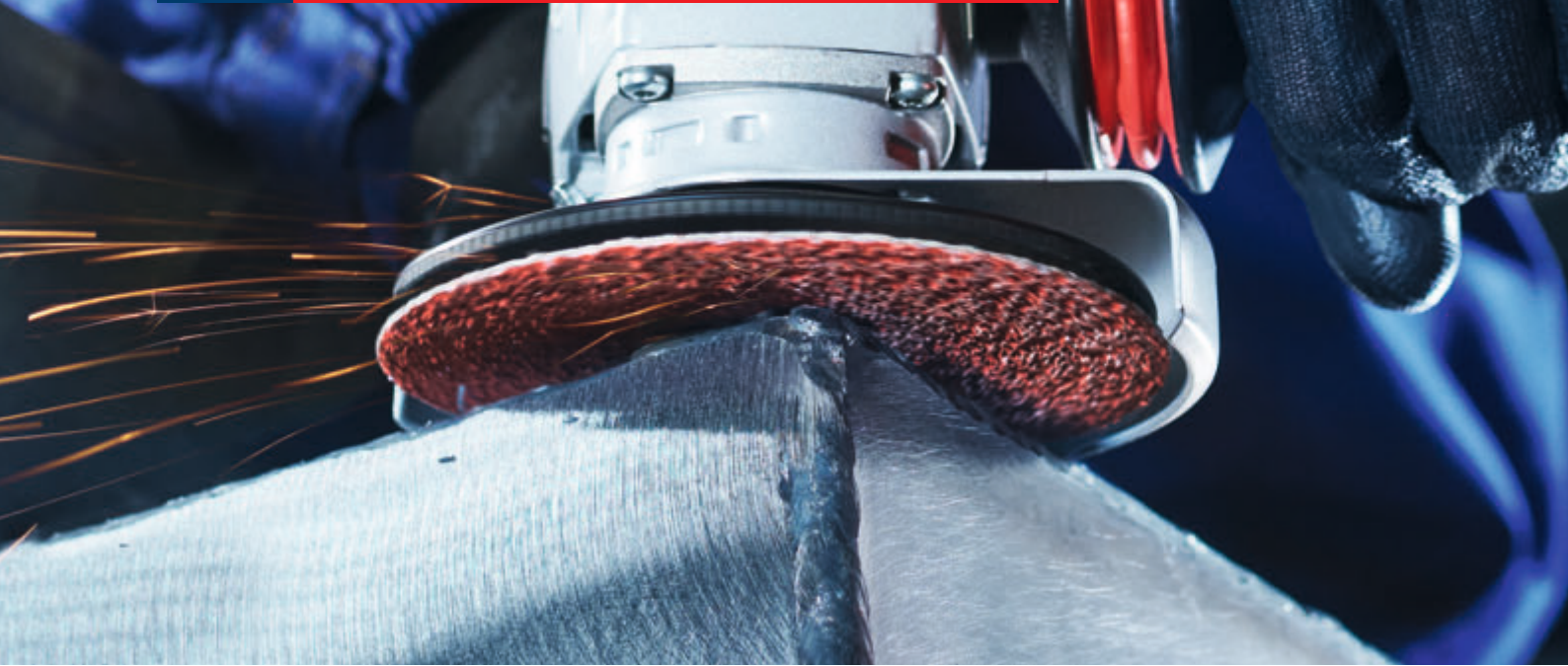

FÍBER- és LEGYEZŐTÁRCSA SAROKCSISZOLÓHOZ.

A prima felületért.



	N477	R782	R781	R780	R574
	EXPERT				
Oldalszám	693	676	679	682	684
Szemcseméret-tartomány	Extradurva – nagyon finom	36+ - 120+	36+ - 80+	36 - 120	24 - 120
Szemcseméret-típus	Alumínium-oxid	Kerámia alumínium-oxid	Kerámia alumínium-oxid	Kerámia alumínium-oxid	Cirkónium
Hordozóanyag	3D Fíber filc	Fíber	Fíber	Fíber	Fíber
Átmérő mm	100 - 125	115 - 180	115 - 180	115 - 180	115 - 230
X-LOCK	✓	✓	✓	✓	✓
M14	✓	✓	✓	✓	✓

ANYAGOK

Rozsdamentes acél	✓	✓	-	✓	-
Lágyacél (fém)	✓	✓	✓	✓	✓
Fémlemez	✓	✓	✓	✓	✓
Szerkezeti faanyag	✓	-	✓	-	✓
Alumínium	✓	✓	-	✓	✓



R444

X581

X571

X551

X431

F550

683

685

686

689

691

696

24 - 120

40 - 80

40 - 120

40 - 120

40 - 120

24 - 120

Alumínium-oxid

Cirkónium

Cirkónium

Cirkónium

Alumínium-oxid

Cirkónium-oxid és
alumínium-oxid

Fiber

X típusú szövet

X típusú szövet

X típusú szövet

X típusú szövet

Fiber/F-papír

100 - 230

115 - 125

115 - 180

115 - 180

115 - 125

115 - 125



-



-

-

-



-



-

-



-



-



-



ROZSDAMENTES ACÉL CSISZOLÁSA NAGY SEBESSÉGGEL

EXPERT R782 Prisma X-LOCK tárcsák

KÍNÁLAT: Szemcseméret: 36+ - 120+

EXPERT

- 1 Gyors anyageltávolítás a Bosch Prisma Ceramic Technology-val
- 2 Önélező képességének köszönhetően hosszabb ideig garantálja a gyors munkavégzést
- 3 A felső hűtőbevonatnak köszönhetően gyorsabban csiszolhatsz, az eszköz nem melegszik túl
- 4 Az ívelt kialakításnak köszönhetően a tárcsa sík marad, ami garantálja a kiemelkedő teljesítményt

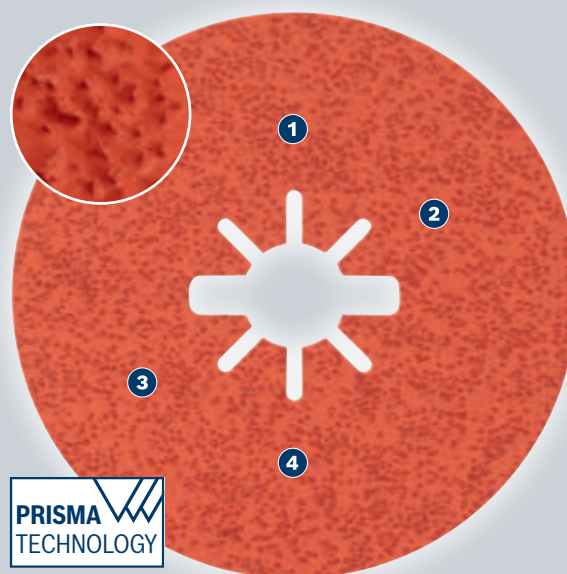

EXPERT R782 Prisma Ceramic X-LOCK kerámiaszemcsés fibertárcsák

EXPERT



- ▶ Kiválóan használhatók rozsdamentes acél csiszolásához, például a kiálló hegesztési varratok legyártott rozsdamentes acél szerkezetekről való eltávolításához.
- ▶ EXPERT csiszolóanyagok – a legjobbak minden szakmához.
- ▶ Akár 4x gyorsabb, mint a Bosch R444 fiber csiszolótárcsa.
- ▶ Pattintsd fel X-LOCK-kal – a leggyorsabb tartozékcserélő rendszer. Anyásmenetes sarokcsiszolókkal is használható.



TERMÉKTULAJDONSÁGOK			MEGRENDÉSI INFORMÁCIÓK					
Korongátmérő, mm	Furatátmérő mm	Szemcseméret	X-LOCK	Csm. mód	Kisz. egys.	Csomagolási egység	Vonalkód 4 059 952...	Rendelési szám
115	22,23	36	●	P1b	5	5	537290	2 608 621 804
115	22,23	60	●	P1b	5	5	537306	2 608 621 805
115	22,23	80	●	P1b	5	5	538297	2 608 621 806
115	22,23	120	●	P1b	5	5	538303	2 608 621 807

EXPERT R782 Prisma Ceramic X-LOCK kerámiaszemcsés fibertárcsák

EXPERT

TERMÉKTULAJDONSÁGOK				MEGRENDÉLÉSI INFORMÁCIÓK				
Korongátmérő, mm	Furatátmérő mm	Szemcseméret	X-LOCK	Csm. mód	Kisz. egys.	Csomagolási egység	Vonalkód 4 059 952...	Rendelési szám
125	22,23	36	●	P1b	5	5	538310	2 608 621 808
125	22,23	60	●	P1b	5	5	538327	2 608 621 809
125	22,23	80	●	P1b	5	5	538334	2 608 621 810
125	22,23	120	●	P1b	5	5	538341	2 608 621 811
115	22,23	36	●	P0b	25	1	538433	2 608 621 820
115	22,23	60	●	P0b	25	1	538440	2 608 621 821
115	22,23	80	●	P0b	25	1	538457	2 608 621 822
115	22,23	120	●	P0b	25	1	538464	2 608 621 823
125	22,23	36	●	P0b	25	1	538471	2 608 621 824
125	22,23	60	●	P0b	25	1	538488	2 608 621 825
125	22,23	80	●	P0b	25	1	538495	2 608 621 826
125	22,23	120	●	P0b	25	1	538501	2 608 621 827

EXPERT R782 Prisma kerámiaszemcsés fibertárcsák

EXPERT



- ▶ Kiválóan használhatók rozsdamentes acél csiszolásához, például a kiálló hegesztési varratok legyártott rozsdamentes acél szerkezetekről való eltávolításához.
- ▶ EXPERT csiszolóanyagok – a legjobbak minden szakmához.
- ▶ Akár 4x gyorsabb, mint a Bosch R444 fiber csiszolótárcsa.
- ▶ 16 mm-es furattal normál rögzítőnyás sarokcsiszolókhöz.



TERMÉKTULAJDONSÁGOK			MEGRENDÉLÉSI INFORMÁCIÓK				
Korongátmérő, mm	Furatátmérő mm	Szemcseméret	Csm. mód	Kisz. egys.	Csomagolási egység	Vonalkód 4 059 952...	Rendelési szám
100	16	36	P0b	25	1	538396	2 608 621 816
100	16	60	P0b	25	1	538402	2 608 621 817
100	16	80	P0b	25	1	538419	2 608 621 818
100	16	120	P0b	25	1	538426	2 608 621 819

EXPERT R782 Prisma kerámiaszemcsés fibertárcsák

EXPERT



- ▶ Kiválóan használhatók rozsdamentes acél csiszolásához, például a kiálló hegesztési varratok legyártott rozsdamentes acél szerkezetekről való eltávolításához.
- ▶ EXPERT csiszolóanyagok – a legjobbak minden szakmához.
- ▶ Akár 4x gyorsabb, mint a Bosch R444 fiber csiszolótárcsa.
- ▶ 22,23 mm-es furattal normál rögzítőanyag sarokcsiszolókhöz.



TERMÉKTULAJDONSÁGOK			MEGRENDÉSI INFORMÁCIÓK				
Korongátmérő, mm	Furatátmérő mm	Szemcseméret	Csm. mód	Kisz. egys.	Csomagolási egység	Vonalkód 4 059 952...	Rendelési szám
180	22,23	36	P0b	25	1	538518	2 608 621 828
180	22,23	60	P0b	25	1	538525	2 608 621 829
180	22,23	80	P0b	25	1	538532	2 608 621 830
180	22,23	120	P0b	25	1	538549	2 608 621 831

FÉMEK NAGY SEBESSÉGŰ CSISZOLÁSA

EXPERT R781 Prisma X-LOCK tárcsák

KÍNÁLAT: Szemcseméret: 36+ - 80+

EXPERT

- 1 Gyors anyageltávolítás a Bosch Prisma Ceramic Technology-val
- 2 Önélező képességének köszönhetően hosszabb ideig garantálja a gyors munkavégzést
- 3 A felső hűtőbevonatnak köszönhetően gyorsabban csiszolhatsz, az eszköz nem melegszik túl
- 4 Az ívelt kialakításnak köszönhetően a tárcsa sík marad, ami garantálja a kiemelkedő teljesítményt

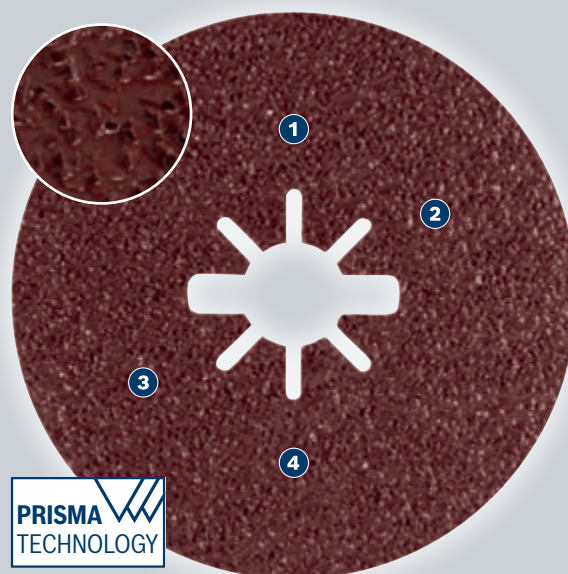

EXPERT R781 Prisma Ceramic X-LOCK kerámiaszemcsés fibertárcsák

EXPERT



- ▶ Kiválóan használhatók fémek csiszolásához, például a kiálló hegesztési varratok legyártott fémszerkezetekről való eltávolításához.
- ▶ EXPERT csiszolóanyagok – a legjobbak minden szakmához.
- ▶ Akár 4x gyorsabb, mint a Bosch R444 fiber csiszolótárcsa.
- ▶ Pattintsd fel X-LOCK-kal – a leggyorsabb tartozékcsereelő rendszer. Anyásmenetes sarokcsiszolókkal is használható.



TERMÉKTULAJDONSÁGOK			MEGRENDELÉSI INFORMÁCIÓK					
Korongátmérő, mm	Furatátmérő mm	Szemcseméret	X-LOCK	Csm. mód	Kisz. egy.	Csomagolási egység	Vonalkód 4 059 952...	Rendelési szám
115	22,23	36	●	P1b	5	5	537047	2 608 621 779
115	22,23	60	●	P1b	5	5	537054	2 608 621 780
115	22,23	80	●	P1b	5	5	537061	2 608 621 781
125	22,23	36	●	P1b	5	5	537078	2 608 621 782
125	22,23	60	●	P1b	5	5	537085	2 608 621 783

EXPERT R781 Prisma Ceramic X-LOCK kerámiaszemcsés fibertárcsák

EXPERT

TERMÉKTULAJDONSÁGOK				MEGRENDÉLÉSI INFORMÁCIÓK				
Korongátmérő, mm	Furatátmérő mm	Szemcseméret	X-LOCK	Csm. mód	Kisz. egys.	Csomagolási egység	Vonalkód 4 059 952...	Rendelési szám
125	22,23	80	●	P1b	5	5	537092	2 608 621 784
115	22,23	36	●	P0b	25	1	537160	2 608 621 791
115	22,23	60	●	P0b	25	1	537177	2 608 621 792
115	22,23	80	●	P0b	25	1	537184	2 608 621 793
125	22,23	36	●	P0b	25	1	537191	2 608 621 794
125	22,23	60	●	P0b	25	1	537207	2 608 621 795
125	22,23	80	●	P0b	25	1	537214	2 608 621 796

EXPERT R781 Prisma kerámiaszemcsés fibertárcsák

EXPERT



- ▶ Kiválóan használhatók fémek csiszolásához, például a kiálló hegesztési varratok legyártott fémszerkezetekről való eltávolításához.
- ▶ EXPERT csiszolóanyagok – a legjobbak minden szakmához.
- ▶ Akár 4x gyorsabb, mint a Bosch R444 fíber csiszolótárcsa.
- ▶ 16 mm-es furattal normál rögzítőnyás sarokcsiszolókhöz.



TERMÉKTULAJDONSÁGOK			MEGRENDÉLÉSI INFORMÁCIÓK				
Korongátmérő, mm	Furatátmérő mm	Szemcseméret	Csm. mód	Kisz. egys.	Csomagolási egység	Vonalkód 4 059 952...	Rendelési szám
100	16	36	P0b	25	1	537139	2 608 621 788
100	16	60	P0b	25	1	537146	2 608 621 789
100	16	80	P0b	25	1	537153	2 608 621 790

EXPERT R781 Prisma kerámiaszemcsés fibertárcsák

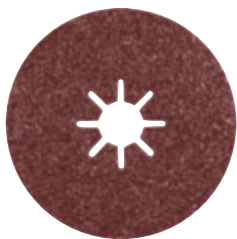
EXPERT



- ▶ Kiválóan használhatók fémek csiszolásához, például a kiálló hegesztési varratok legyártott fémszerkezetekről való eltávolításához.
- ▶ EXPERT csiszolóanyagok – a legjobbak minden szakmához.
- ▶ Akár 4x gyorsabb, mint a Bosch R444 fíber csiszolótárcsa.
- ▶ 22,23 mm-es furattal normál rögzítőanyag sarokcsiszolókhöz.



TERMÉKTULAJDONSÁGOK			MEGRENDÉLÉSI INFORMÁCIÓK				
Korongátmérő, mm	Furatátmérő mm	Szemcseméret	Csm. mód	Kísz. egys.	Csomagolási egység	Vonalkód 4 059 952...	Rendelési szám
180	22,23	36	P0b	25	1	537221	2 608 621 797
180	22,23	60	P0b	25	1	537238	2 608 621 798
180	22,23	80	P0b	25	1	537245	2 608 621 799

R780 Best for Metal and Inox fiber csiszolótárcsák – EN 13743

best **Metal+Inox**

- ▶ Jelentős mértékű anyageltávolítás a durvább, állandó felületminőség a finomabb szemcseméretekkel, az erős kerámiaszemcséknek köszönhetően
- ▶ **Stabil csiszolási** folyamat a vastag vulkanizált hátlapnak köszönhetően
- ▶ **Csökkentett elszíneződés** a felső bevonatnak köszönhetően; kiválóan használható Inox, lágyacél, öntöttvas, nemvasfémek és alumínium csiszolására



TERMÉKTULAJDONSÁGOK			MEGRENDÉLÉSI INFORMÁCIÓK				
Korongátmérő, mm	Furatátmérő mm	Szemcseméret	Csm. mód	Kísz. egys.	Csomagolási egység	Vonalkód 3 165 140...	Rendelési szám
115	22,23	36	S	1	50	915168	2 608 621 604
115	22,23	50	S	1	50	915175	2 608 621 605
115	22,23	80	S	1	50	915199	2 608 621 607
115	22,23	100	S	1	50	915205	2 608 621 608
115	22,23	120	S	1	50	915212	2 608 621 609
125	22,23	36	S	1	50	915229	2 608 621 610
125	22,23	50	S	1	50	915236	2 608 621 611
125	22,23	60	S	1	50	915243	2 608 621 612
125	22,23	80	S	1	50	915250	2 608 621 613
125	22,23	100	S	1	50	915267	2 608 621 614
125	22,23	120	S	1	50	915274	2 608 621 615
180	22,23	36	S	1	50	915281	2 608 621 616
180	22,23	50	S	1	50	915298	2 608 621 617
180	22,23	60	S	1	50	915304	2 608 621 618
180	22,23	80	S	1	50	915311	2 608 621 619
180	22,23	100	S	1	50	915328	2 608 621 620
180	22,23	120	S	1	50	915335	2 608 621 621
115	22,23	60	S	1	50	915182	2 608 621 606



2-LÉPÉSES RENDSZERMEGOLDÁS

1. Lépés: R780 kerámiaszemcsés fibertárcsa.

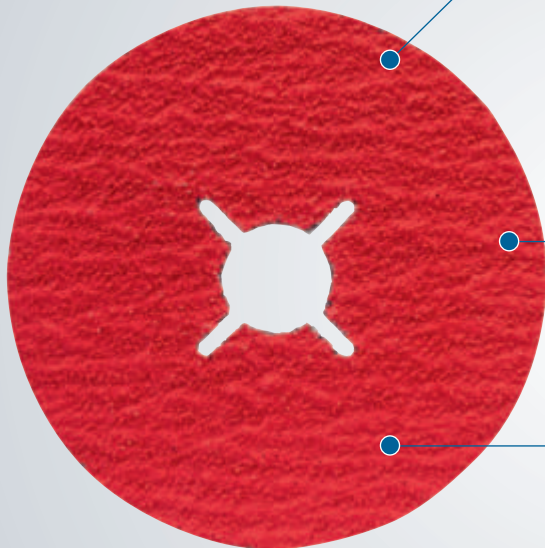

NAGY TELJESÍTMÉNY

Jelentős mértékű anyageltávolítás a durvább szemcsék esetén, állandó felületminőség a finomabb szemcsemérettel, az erős kerámiaszemcséknek köszönhetően

MEGBÍZHATÓ CSISZOLÁS

Vastag és vulkanizált hordozóanyag

CSÖKKENTETT ELSZÍNEZŐDÉS

A vastag bevonatnak köszönhetően tökéletes rozsdamentes és lágyacél megmunkálására is.

R780 Best for Metal + Inox X-LOCK Fíber csiszolótárcsák – EN 13743

best Metal+Inox



- ▶ A Fíber tárcsák cseréje gyors és kényelmes, a kulcs nélküli X-LOCK rendszernek köszönhetően.
- ▶ Az X-LOCK fíber tárcsák a standard sarokcsiszolókkal is használhatók
- ▶ Jelentős mértékű anyageltávolítás a durvább, állandó felületminőség a finomabb szemcsemérettel, az erős kerámiaszemcséknek köszönhetően
- ▶ **Stabil csiszolási** folyamat a vastag vulkanizált hátlapnak köszönhetően
- ▶ **Csökkentett elszíneződés** a felső bevonatnak köszönhetően; kiválóan használható Inox, lágyacél, öntöttvas, nemvasfémek és alumínium csiszolására

TERMÉKTULAJDONSÁGOK			MEGRENDÉSI INFORMÁCIÓK				
Korongátmérő, mm	Furatátmérő mm	Szemcseméret	Csm. mód	Kisz. egys.	Csomagolási egység	Vonalkód 3 165 140...	Rendelési szám
115	22,23	36	Pof	1	50	960212	2 608 619 177
115	22,23	50	Pof	1	50	960229	2 608 619 178
115	22,23	60	Pof	1	50	960236	2 608 619 179
115	22,23	80	Pof	1	50	960243	2 608 619 180
115	22,23	100	Pof	1	50	960250	2 608 619 181
115	22,23	120	Pof	1	50	960267	2 608 619 182
125	22,23	50	Pof	1	50	960281	2 608 619 184
125	22,23	60	Pof	1	50	960298	2 608 619 185
125	22,23	80	Pof	1	50	960304	2 608 619 186
125	22,23	100	Pof	1	50	960311	2 608 619 187
125	22,23	120	Pof	1	50	960328	2 608 619 188
125	22,23	36	Pof	1	50	960274	2 608 619 183



R574 Best for Metal fiber csiszolótárcsák – EN 13743

best  Metal



- ▶ **Alkalmos** acél, öntöttvas, acéllemez és nemesacél csiszolási, lemunkálási, sorjátlanítási és rozsdátlanítási munkáihoz
- ▶ Cirkon/félnemeskorundos, teljesen műgyantakötésű fiber csiszolótárcsa, 0,80 vagy 0,84 mm vulkánfíber
- ▶ Nagy lemunkálási teljesítmény és hosszú élettartam
- ▶ Csiszolótárcsák gumi alátétanyérra való befogáshoz



TERMÉKTULAJDONSÁGOK			MEGRENDELÉSI INFORMÁCIÓK				
Korongátmérő, mm	Furatátmérő mm	Szemcseméret	Csm. mód	Kisz. egys.	Csomagolási egység	Vonalkód 3 165 140...	Rendelési szám
115	22,23	24	U0	1	50	179904	2 608 606 725
115	22,23	36	U0	1	50	247917	2 608 607 254
115	22,23	60	U0	1	50	179928	2 608 606 727
115	22,23	80	U0	1	50	179935	2 608 606 728
115	22,23	100	U0	1	50	179942	2 608 606 729
115	22,23	120	U0	1	50	179959	2 608 606 730
125	22,23	24	U0	1	50	179966	2 608 606 731
125	22,23	36	U0	1	50	247924	2 608 607 255
125	22,23	60	U0	1	50	179980	2 608 606 733
125	22,23	80	U0	1	50	179997	2 608 606 734
125	22,23	100	U0	1	50	180009	2 608 606 735
125	22,23	120	U0	1	50	180016	2 608 606 736
180	22,23	24	U0	1	50	180054	2 608 606 740
180	22,23	36	U0	1	50	247931	2 608 607 256
180	22,23	60	U0	1	50	180078	2 608 606 742
180	22,23	80	U0	1	50	180085	2 608 606 743
180	22,23	100	U0	1	50	180092	2 608 606 744
180	22,23	120	U0	1	50	180108	2 608 606 745

R444 Expert for Metal X-LOCK fiber csiszolótárcsák – EN 13743

expert  Metal

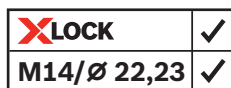

- ▶ A Fiber tárcsák cseréje gyors és kényelmes a kulcs nélküli X-LOCK rendszernek köszönhetően.
- ▶ Az X-LOCK Fíber tárcsák a standard sarokcsiszolókkal is használhatók.
- ▶ **Használható** finom és durva csiszolásra, anyageltávolításra, sorjázásra és rozsdátlanításra, különböző anyagokhoz, például fához, festékhez, fémhez, kőhöz
- ▶ Fiber csiszolótárcsa alumínium-oxid csiszolószemcsekkel, a kötőanyag teljesen szintetikus gyanta, 0,65 vagy 0,80 mm-es vulkanizált hordozószövetrel
- ▶ Gumi alátétanyéron rögzíthető csiszolótárcsák



115	22,23	24	Pof	1	50	960090	2 608 619 165
115	22,23	36	Pof	1	50	960106	2 608 619 166
115	22,23	60	Pof	1	50	960113	2 608 619 167
115	22,23	80	Pof	1	50	960120	2 608 619 168
115	22,23	100	Pof	1	50	960137	2 608 619 169
115	22,23	120	Pof	1	50	960144	2 608 619 170
125	22,23	24	Pof	1	50	960151	2 608 619 171
125	22,23	36	Pof	1	50	960168	2 608 619 172
125	22,23	60	Pof	1	50	960175	2 608 619 173
125	22,23	80	Pof	1	50	960182	2 608 619 174
125	22,23	100	Pof	1	50	960199	2 608 619 175
125	22,23	120	Pof	1	50	960205	2 608 619 176

R574 Best for Metal X-LOCK Fiber csiszolótárcsák – EN 13743

best  Metal



- ▶ A Fíber tárcsák cseréje gyors és kényelmes a kulcs nélküli X-LOCK rendszernek köszönhetően.
- ▶ Az X-LOCK Fíber tárcsák a standard sarokcsiszolókkal is használhatók.
- ▶ **Használható** finom és durva csiszolásra, anyageltávolításra, sorjázásra és rozsdátlanításra acélhoz, öntöttvashoz, acéllemezhez és rozsdamentes acélhoz
- ▶ Fiber csiszolótárcsa cirkónium-oxid/alumínium-oxid csiszolószemcsékkel, a kötőanyag teljesen szintetikus gyanta, 0,80 vagy 0,84 mm-es vulkanizált hordozószövettel
- ▶ Kiváló anyageltávolítási képesség, hosszú élettartam
- ▶ Gumi alátétanyéron rögzíthető csiszolótárcsák

TERMÉKTULAJDONSÁGOK			MEGRENDÉLÉSI INFORMÁCIÓK				
Korongátmérő, mm	Furatátmérő mm	Szemcseméret	Csm. mód	Kisz. egys.	Csomagolási egység	Vonalkód 3 165 140...	Rendelési szám
115	22,23	24	P0f	1	50	959971	2 608 619 153
115	22,23	36	P0f	1	50	959988	2 608 619 154
115	22,23	60	P0f	1	50	959995	2 608 619 155
115	22,23	80	P0f	1	50	960007	2 608 619 156
115	22,23	100	P0f	1	50	960014	2 608 619 157
115	22,23	120	P0f	1	50	960021	2 608 619 158
125	22,23	36	P0f	1	50	960045	2 608 619 160
125	22,23	60	P0f	1	50	960052	2 608 619 161
125	22,23	80	P0f	1	50	960069	2 608 619 162
125	22,23	100	P0f	1	50	960076	2 608 619 163
125	22,23	120	P0f	1	50	960083	2 608 619 164
125	22,23	24	P0f	1	50	960038	2 608 619 159



R444 Expert for Metal fiber csiszolótárcsák – EN 13743

expert  Metal



- ▶ **Alkalmos** finom és durva csiszolási, valamint lemunkálási, sorjátlanítási és rozsdátlanítási munkákra, különféle anyagokhoz, mint fa, lakk, fém, kő
- ▶ Nagy teljesítményű, félnemes korundos, teljesen műgyantakötésű fíber csiszolótárcsa, 0,65 vagy 0,80 mm vulkánfíber
- ▶ Csiszolótárcsák gumi alátétanyérra való befogáshoz

100	16	24	U0	1	50	185158	2 608 606 916
100	16	36	U0	1	50	247856	2 608 607 248
100	16	60	U0	1	50	185172	2 608 606 918
100	16	80	U0	1	50	185189	2 608 606 919
100	16	100	U0	1	50	185196	2 608 606 920
100	16	120	U0	1	50	185202	2 608 606 921
115	22,23	24	U0	1	50	162845	2 608 605 464
115	22,23	36	U0	1	50	247863	2 608 607 249
115	22,23	60	U0	1	50	162869	2 608 605 466
115	22,23	80	U0	1	50	162876	2 608 605 467
115	22,23	100	U0	1	50	162883	2 608 605 468
115	22,23	120	U0	1	50	162890	2 608 605 469
125	22,23	24	U0	1	50	162944	2 608 605 474
125	22,23	36	U0	1	50	247870	2 608 607 250
125	22,23	60	U0	1	50	162968	2 608 605 476
125	22,23	80	U0	1	50	162975	2 608 605 477
125	22,23	100	U0	1	50	162982	2 608 605 478
125	22,23	120	U0	1	50	162999	2 608 605 479
180	22,23	24	U0	1	50	163040	2 608 605 484
180	22,23	36	U0	1	50	247887	2 608 607 251
180	22,23	60	U0	1	50	163064	2 608 605 486
180	22,23	80	U0	1	50	163071	2 608 605 487
180	22,23	100	U0	1	50	163088	2 608 605 488
180	22,23	120	U0	1	50	163095	2 608 605 489



EXPERT N475 felületkondicionáló anyagú X-LOCK legyezőtárcsák

EXPERT



- ▶ Az EXPERT SCM tárcsa a Bosch Surface Structure technológiáját használja a sebesség és a minőség érdekében. A legjobb választás azon fémmegmunkálók számára, akik kiváló felületet szeretnének rendkívül hatékonyan elérni.
- ▶ A Bosch EXPERT felületkondicionáló tárcsa: Ideális fémfelületek utánmunkálásához.
- ▶ Akár 3x gyorsabb, mint a Bosch X431 tárcsák.
- ▶ Pattintsd fel X-LOCK-kal – a leggyorsabb tartozékcserélő rendszer. Anyámenetes sarokcsiszolókkal is használható.

TERMÉKTULAJDONSÁGOK			MEGRENDELÉSI INFORMÁCIÓK					
Korongátmérő, mm	Furatátmérő mm	Kivitel	Csm. mód	Kisz. egys.	Csomagolási egység	Vonalkód 4 059 952...	Rendelési szám	
115	22,23	durva	U0	1	10	589190	2 608 901 470	
125	22,23	durva	U0	1	10	589220	2 608 901 473	
115	22,23	közepes	U0	1	10	589206	2 608 901 471	
125	22,23	közepes	U0	1	10	589237	2 608 901 474	
115	22,23	nagyon finom	U0	1	10	589213	2 608 901 472	
125	22,23	nagyon finom	U0	1	10	589244	2 608 901 475	

X581 legyező csiszolótárcsák, Best for Inox, hajlított kivitel - EN 13743

best **Inox**



- ▶ Különösen alkalmas nemesacél (Inox) megmunkálására
- ▶ A nagy teljesítményű cirkonkorundnak, a teljesen műgyantakötésű stabil X-szövetnek és a nagy aktivitású hatóanyagának köszönhetően nagy teljesítményű
- ▶ Nagyon nagy anyaglehordási teljesítmény hosszú élettartam mellett
- ▶ Legyező csiszolótárcsa üvegszövet alátétanyéron
- ▶ Hajlított kivitel - felületcsiszoláshoz és hegesztési varrat megmunkálásához 15-25°-os hajlásszöggel

TERMÉKTULAJDONSÁGOK			MEGRENDELÉSI INFORMÁCIÓK					
Korongátmérő, mm	Furatátmérő mm	Szemcseméret	Csm. mód	Kisz. egys.	Csomagolási egység	Vonalkód 3 165 140...	Rendelési szám	
115	22,23	40	U0	1	10	590846	2 608 608 263	
115	22,23	60	U0	1	10	590853	2 608 608 264	
115	22,23	80	U0	1	10	590860	2 608 608 265	
125	22,23	40	U0	1	10	528788	2 608 607 638	
125	22,23	60	U0	1	10	528795	2 608 607 639	
125	22,23	80	U0	1	10	528801	2 608 607 640	



X581 legyező csiszolótárcsák, Best for Inox, egyenes kivitel - EN 13743best **Inox**

- ▶ Különösen alkalmas nemesacél (Inox) megmunkálására
- ▶ A nagy teljesítményű cirkonkorundnak, a teljesen műgyantakötésű stabil X-szövetnek és a nagy aktivitású hatóanyagoknak köszönhetően nagy teljesítményű
- ▶ Nagyon nagy anyaglehordási teljesítmény hosszú élettartam mellett
- ▶ Legyező csiszolótárcsa üvegszövet alátétanyéron
- ▶ Egyenes kivitel - felületcsiszoláshoz és hegesztési varrat megmunkálásához 5-15°-os hajlásszöggel

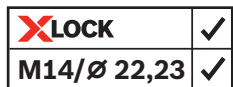

TERMÉKTULAJDONSÁGOK			MEGRENDÉLÉSI INFORMÁCIÓK				
Korongátmérő, mm	Furatátmérő mm	Szemcseméret	Csm. mód	Kisz. egys.	Csomagolási egység	Vonalkód 3 165 140...	Rendelési szám
115	22,23	40	U0	1	10	590884	2 608 608 267
115	22,23	60	U0	1	10	590891	2 608 608 268
115	22,23	80	U0	1	10	590907	2 608 608 269
125	22,23	40	U0	1	10	590976	2 608 608 276
125	22,23	60	U0	1	10	590983	2 608 608 277
125	22,23	80	U0	1	10	590990	2 608 608 278

X571 Best for Metal X-LOCK legyezőtárcsák, hajlított változat – EN 13743best **Metal**

- ▶ A legyezőtárcsák cseréje gyors és kényelmes a kulcs nélküli X-LOCK rendszernek köszönhetően.
- ▶ Az X-LOCK legyezőtárcsák a standard sarokcsiszolókkal is használhatók.
- ▶ Különösen alkalmas rozsdamentes acél, acél, öntöttvas és acéllemez megmunkálására
- ▶ Nagy teljesítmény a cirkónium-oxid/alumínium-oxid szemcséknek, a teljesen szintetikus gyanta kötőanyagoknak és az X típusú erős szövetnek köszönhetően
- ▶ Tartósan jó anyageltávolítási képesség, hosszú élettartam
- ▶ Legyezőtárcsa üvegszál-erősítésű hordozólapon
- ▶ Hajlított változat – élek és hegesztési varratok megmunkálására és felületek csiszolására, 15–25°-os munkaszögben



115	22,23	40	U0	1	10	960410	2 608 619 197
115	22,23	60	U0	1	10	960427	2 608 619 198
115	22,23	80	U0	1	10	960434	2 608 619 199
115	22,23	120	U0	1	10	960441	2 608 619 200
125	22,23	40	U0	1	10	960458	2 608 619 201
125	22,23	60	U0	1	10	960465	2 608 619 202
125	22,23	80	U0	1	10	960472	2 608 619 203
125	22,23	120	U0	1	10	960489	2 608 619 204

X571 Best for Metal X-LOCK legyezőtárcsák, hajlított változat – EN 13743

best  Metal

XLOCK	✓
M14/Ø 22,23	✓



- ▶ A kulcs nélküli X-LOCK rendszernek köszönhetően a legyezőtárcsák gyorsan és kényelmesen cserélhetők.
- ▶ Az X-LOCK legyezőtárcsák a standard sarokcsiszolókkal is használhatók.
- ▶ Különösen alkalmasak rozsdamentes acél, acél, öntöttvas és acéllemez megmunkálásához
- ▶ Nagy teljesítmény a cirkónium-oxidnak, a teljesen szintetikus gyanta kötőanyagának és az erős X típusú szövetnek köszönhetően
- ▶ Tartósan jó anyageltávolítási képesség, hosszú élettartam
- ▶ Legyezőtárcsa műanyag hordozón
- ▶ Hajlított változat – élek és hegesztési varratok megmunkálásához és felületek csiszolásához, 15–25°-os munkaszögben

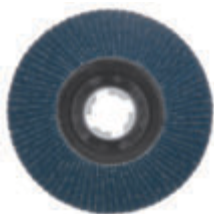

TERMÉKTULAJDONSÁGOK			MEGRENDÉSI INFORMÁCIÓK				
Korongátmérő, mm	Furatátmérő mm	Szemcseméret	Csm. mód	Kisz. egys.	Csomagolási egység	Vonalkód 4 059 952...	Rendelési szám
115	22,23	40	U0	1	10	523842	2 608 621 763
115	22,23	60	U0	1	10	523859	2 608 621 764
115	22,23	80	U0	1	10	523866	2 608 621 765
115	22,23	120	U0	1	10	523873	2 608 621 766
125	22,23	40	U0	1	10	523880	2 608 621 767
125	22,23	60	U0	1	10	523897	2 608 621 768
125	22,23	80	U0	1	10	523903	2 608 621 769
125	22,23	120	U0	1	10	523910	2 608 621 770

X571 Best for Metal X-LOCK legyezőtárcsák, egyenes változat – EN 13743

best  Metal

XLOCK	✓
M14/Ø 22,23	✓



- ▶ A legyezőtárcsák cseréje gyors és kényelmes a kulcs nélküli X-LOCK rendszernek köszönhetően.
- ▶ Az X-LOCK legyezőtárcsák a standard sarokcsiszolókkal is használhatók.
- ▶ Különösen alkalmas rozsdamentes acél, acél, öntöttvas és acéllemez megmunkálására
- ▶ Nagy teljesítmény a cirkóniumnak, a teljesen szintetikus gyanta kötőanyagának és az X típusú erős szövetnek köszönhetően
- ▶ Tartósan jó anyageltávolítási képesség, hosszú élettartam
- ▶ Legyezőtárcsa üvegszál-erősítésű hordozólapon
- ▶ Egyenes változat – felületek csiszolására és hegesztési varratok megmunkálására, 5–15°-os munkaszögben

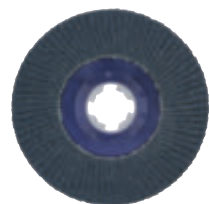

TERMÉKTULAJDONSÁGOK			MEGRENDÉSI INFORMÁCIÓK				
Korongátmérő, mm	Furatátmérő mm	Szemcseméret	Csm. mód	Kisz. egys.	Csomagolási egység	Vonalkód 3 165 140...	Rendelési szám
115	22,23	40	U0	1	10	960496	2 608 619 205
115	22,23	60	U0	1	10	960502	2 608 619 206
115	22,23	80	U0	1	10	960519	2 608 619 207
115	22,23	120	U0	1	10	960526	2 608 619 208
125	22,23	40	U0	1	10	960533	2 608 619 209
125	22,23	60	U0	1	10	960540	2 608 619 210
125	22,23	80	U0	1	10	960557	2 608 619 211
125	22,23	120	U0	1	10	960564	2 608 619 212

N377 Best for Metal X-LOCK tisztítókorong, 50 m/s



TERMÉKTULAJDONSÁGOK			MEGRENDÉSI INFORMÁCIÓK				
Korongátmérő, mm	Furatátmérő mm	Kívitel	Csm. mód	Kisz. egys.	Csomagolási egység	Vonalkód 4 059 952...	Rendelési szám
optimális fordulatszám: 5500 f/p							
115	22,23	fekete	U0	1	5	538556	2 608 621 832



optimális fordulatszám: 5000 f/p							
125	22,23	fekete	U0	1	5	538563	2 608 621 833



X571 legyező csiszolótárcsák, Best for Metal, hajlított kivitel - EN 13743

best **100%** Metal

- ▶ Különösen alkalmas nemesacél, acél, öntöttvas és acéllemez megmunkálására
- ▶ A cirkonkorundnak/félnemes korundnak és a teljesen műgyantakötésű stabil X-szövetnek köszönhetően nagy teljesítményű
- ▶ Egyenletesen nagy anyaglefordási teljesítmény hosszú élettartam mellett
- ▶ Legyező csiszolótárcsa üvegszövet alátétanyéron
- ▶ Hajlított kivitel - élek és hegesztési varratok megmunkálásához 15-25°-os hajlásszöggel



TERMÉKTULAJDONSÁGOK			MEGRENDÉSI INFORMÁCIÓK				
Korongátmérő, mm	Furatátmérő mm	Szemcseméret	Csm. mód	Kisz. egys.	Csomagolási egység	Vonalkód 3 165 140...	Rendelési szám
115	22,23	40	U0	1	10	162708	2 608 605 450
115	22,23	60	U0	1	10	162715	2 608 605 451
115	22,23	80	U0	1	10	162722	2 608 605 452
115	22,23	120	U0	1	10	270205	2 608 607 319
125	22,23	40	U0	1	10	185219	2 608 606 922
125	22,23	60	U0	1	10	185226	2 608 606 923
125	22,23	80	U0	1	10	185233	2 608 606 924
125	22,23	120	U0	1	10	270212	2 608 607 320
180	22,23	40	U0	1	10	180023	2 608 606 737
180	22,23	60	U0	1	10	180030	2 608 606 738
180	22,23	80	U0	1	10	180047	2 608 606 739



X571 legyező csiszolótárcsák, Best for Metal, egyenes kivitel - EN 13743

best  Metal



- ▶ Különösen alkalmas nemesacél, acél, öntöttvas és acéllemez megmunkálására
- ▶ A cirkonkorundnak és a teljesen műgyantakötésű stabil X-szövetnek köszönhetően nagy teljesítményű
- ▶ Egyenletesen nagy anyaglefordási teljesítmény hosszú élettartam mellett
- ▶ Legyező csiszolótárcsa üvegszövet alátétanyéron
- ▶ Egyenes kivitel - felületcsiszoláshoz és hegesztési varrat megmunkálásához 5-15°-os hajlásszöggel



TERMÉKTULAJDONSÁGOK			MEGRENDÉSI INFORMÁCIÓK				
Korongátmérő, mm	Furatátmérő mm	Szemcseméret	Csm. mód	Kisz. egys.	Csomagolási egység	Vonalkód 3 165 140...	Rendelési szám
115	22,23	40	U0	1	10	270236	2 608 607 322
115	22,23	60	U0	1	10	270243	2 608 607 323
115	22,23	80	U0	1	10	270250	2 608 607 324
115	22,23	120	U0	1	10	270267	2 608 607 325
125	22,23	40	U0	1	10	270274	2 608 607 326
125	22,23	60	U0	1	10	270281	2 608 607 327
125	22,23	80	U0	1	10	270670	2 608 607 328
125	22,23	120	U0	1	10	270687	2 608 607 329

X571 legyezőtárcsák, Best for Metal, egyenes változat - EN 13743 - műanyag

best  Metal



- ▶ Különösen alkalmas nemesacél, acél, öntöttvas és acéllemez megmunkálására
- ▶ A nagy teljesítményű cirkonkorundnak/félnemes korundnak, a teljesen műgyantakötésű stabil X-szövetnek és a nagy aktivitású hatóanyagoknak köszönhetően nagy teljesítményű
- ▶ Egyenletesen nagy anyaglefordási teljesítmény hosszú élettartam mellett
- ▶ Legyező csiszolótárcsa műanyag alátétanyéron
- ▶ Egyenes kivitel - felületcsiszoláshoz és hegesztési varrat megmunkálásához 5-15°-os hajlásszöggel



115	22,23	40	U0	1	10	270731	2 608 607 334
115	22,23	60	U0	1	10	270748	2 608 607 335
115	22,23	80	U0	1	10	270755	2 608 607 336
115	22,23	120	U0	1	10	270991	2 608 607 337
125	22,23	40	U0	1	10	270762	2 608 607 338
125	22,23	60	U0	1	10	270779	2 608 607 339
125	22,23	80	U0	1	10	270786	2 608 607 340
125	22,23	120	U0	1	10	270793	2 608 607 341
180	22,23	40	U0	1	10	270809	2 608 607 342
180	22,23	60	U0	1	10	270816	2 608 607 343
180	22,23	80	U0	1	10	270823	2 608 607 344

X551 legyező csiszolótárcsák, Expert for Metal, hajlított kivitel - EN 13743

expert  Metal



- ▶ Különösen alkalmas fémmegmunkálásra
- ▶ A cirkonkorundnak/félnemes korundnak és a teljesen műgyantakötésű stabil X-szövetnek köszönhetően nagy teljesítményű
- ▶ A kedvező árú alternatíva, mint ideális problémamegoldás
- ▶ Legyező csiszolótárcsa üvegszövet alátétanyéron
- ▶ Hajlított kivitel - élek és hegesztési varratok megmunkálásához 15-25°-os hajlásszöggel



115	22,23	40	U0	1	10	180177	2 608 606 752
115	22,23	60	U0	1	10	180184	2 608 606 753
115	22,23	80	U0	1	10	180191	2 608 606 754
115	22,23	120	U0	1	10	270847	2 608 607 346
125	22,23	40	U0	1	10	179812	2 608 606 716
125	22,23	60	U0	1	10	179829	2 608 606 717
125	22,23	80	U0	1	10	179836	2 608 606 718

X551 legyező csiszolótárcsák, Expert for Metal, hajlított kivitel - EN 13743

TERMÉKTULAJDONSÁGOK			MEGRENDÉSI INFORMÁCIÓK				
Korongátmérő, mm	Furatátmérő mm	Szemcseméret	Csm. mód	Kisz. egys.	Csomagolási egység	Vonalkód 3 165 140...	Rendelési szám
125	22,23	120	U0	1	10	270854	2 608 607 347

X551 legyező csiszolótárcsák, Expert for Metal, egyenes kivitel - EN 13743

expert  **Metal**

- ▶ Különösen alkalmas fémmegmunkálásra
- ▶ A cirkonkorundnak/félnemes korundnak és a teljesen műgyantakötésű stabil X-szövetnek köszönhetően nagy teljesítményű
- ▶ A kedvező árú alternatíva, mint ideális problémamegoldás
- ▶ Legyező csiszolótárcsa üvegszövet alátétanyéron
- ▶ Egyenes kivitel - felületcsiszoláshoz és hegesztési varrat megmunkálásához 5-15°-os hajlásszöggel



115	22,23	40	U0	1	10	270878	2 608 607 349
115	22,23	60	U0	1	10	270885	2 608 607 350
115	22,23	80	U0	1	10	270892	2 608 607 351
115	22,23	120	U0	1	10	270908	2 608 607 352
125	22,23	40	U0	1	10	270915	2 608 607 353
125	22,23	60	U0	1	10	270922	2 608 607 354
125	22,23	80	U0	1	10	270939	2 608 607 355
125	22,23	120	U0	1	10	270953	2 608 607 356

X551 legyezőtárcsák, Expert for Metal, egyenes változat - EN 13743 - műanyag

expert  **Metal**

- ▶ Különösen alkalmas fémmegmunkálásra
- ▶ A cirkonkorundnak/félnemes korundnak és a teljesen műgyantakötésű stabil X-szövetnek köszönhetően nagy teljesítményű
- ▶ A kedvező árú alternatíva, mint ideális problémamegoldás
- ▶ Legyező csiszolótárcsa műanyag alátétanyéron
- ▶ Egyenes kivitel - felületcsiszoláshoz és hegesztési varrat megmunkálásához 5-15°-os hajlásszöggel



115	22,23	40	U0	1	10	271011	2 608 607 361
115	22,23	60	U0	1	10	271028	2 608 607 362
115	22,23	80	U0	1	10	271035	2 608 607 363
115	22,23	120	U0	1	10	270663	2 608 607 364
125	22,23	40	U0	1	10	271042	2 608 607 365
125	22,23	60	U0	1	10	271059	2 608 607 366
125	22,23	80	U0	1	10	271066	2 608 607 367
125	22,23	120	U0	1	10	271073	2 608 607 368

X431 legyező csiszolótárcsák, Standard for Metal, hajlított kivitel - EN 13743

standard  Metal



- ▶ Különösen alkalmas fémmegmunkálásra
- ▶ A félnemes korundnak és a teljesen műgyantakötésű stabil X-szövetnek köszönhetően nagy lemunkálási teljesítmény
- ▶ A kedvező árú alternatíva, mint ideális problémamegoldás
- ▶ Legyező csiszolótárcsa üvegszövet alátétanyéron
- ▶ Hajlított kivitel - élek és hegesztési varratok megmunkálásához 15-25°-os hajlásszöggel



TERMÉKTULAJDONSÁGOK			MEGRENDÉLÉSI INFORMÁCIÓK				
Korongátmérő, mm	Furatátmérő mm	Szemcseméret	Csm. mód	Kisz. egys.	Csomagolási egység	Vonalkód 3 165 140...	Rendelési szám
115	22,23	40	U0	1	10	744034	2 608 603 652
115	22,23	60	U0	1	10	744041	2 608 603 653
115	22,23	80	U0	1	10	744058	2 608 603 654
115	22,23	120	U0	1	10	744065	2 608 603 655
125	22,23	40	U0	1	10	744072	2 608 603 656
125	22,23	60	U0	1	10	744089	2 608 603 657
125	22,23	80	U0	1	10	744096	2 608 603 658
125	22,23	120	U0	1	10	744102	2 608 603 659

X431 legyező csiszolótárcsák, Standard for Metal, egyenes kivitel - EN 13743

standard  Metal



- ▶ Különösen alkalmas fémmegmunkálásra
- ▶ A félnemes korundnak és a teljesen műgyantakötésű stabil X-szövetnek köszönhetően nagy lemunkálási teljesítmény
- ▶ A kedvező árú alternatíva, mint ideális problémamegoldás
- ▶ Legyező csiszolótárcsa üvegszövet alátétanyéron
- ▶ Egyenes kivitel - felületcsiszoláshoz és hegesztési varrat megmunkálásához 5-15°-os hajlásszöggel



115	22,23	40	U0	1	10	756921	2 608 603 712
115	22,23	60	U0	1	10	756938	2 608 603 713
115	22,23	80	U0	1	10	756945	2 608 603 714
115	22,23	120	U0	1	10	756952	2 608 603 715
125	22,23	40	U0	1	10	756969	2 608 603 716
125	22,23	60	U0	1	10	756976	2 608 603 717
125	22,23	80	U0	1	10	756983	2 608 603 718
125	22,23	120	U0	1	10	756990	2 608 603 719

X431 legyezőtárcsák, Standard for Metal, egyenes változat - EN 13743 - műanyag

standard  Metal



- ▶ Különösen alkalmas fémmegmunkálásra
- ▶ A félnemes korundnak és a teljesen műgyantakötésű stabil X-szövetnek köszönhetően nagy lemunkálási teljesítmény
- ▶ A kedvező árú alternatíva, mint ideális problémamegoldás
- ▶ Legyező csiszolótárcsa műanyag alátétanyéron
- ▶ Egyenes kivitel - felületcsiszoláshoz és hegesztési varrat megmunkálásához 5-15°-os hajlásszöggel



115	22,23	40	U0	1	10	786676	2 608 601 270
115	22,23	60	U0	1	10	786683	2 608 601 271
115	22,23	80	U0	1	10	786690	2 608 601 272
115	22,23	120	U0	1	10	786706	2 608 601 273
125	22,23	40	U0	1	10	786713	2 608 601 274
125	22,23	60	U0	1	10	786720	2 608 601 275
125	22,23	80	U0	1	10	786737	2 608 601 276
125	22,23	120	U0	1	10	786744	2 608 601 277

Tisztítótárcsa, N377, Best for Metal, 50 m/s

best  Metal



- ▶ **Alkalmos** fém, nemvasfémek és nemesacél megmunkálására
- ▶ Ideális rozsdá, festék, oxidrétegek, mész-, vízkőlerakódások, moha és falfirka, szigetelésmaradékok eltávolítására kőről, márványról és betonról
- ▶ A nemez nyitott struktúrájának köszönhetően csekély mértékű eltömődés. Szilícium-karbid bevonat
- ▶ Tisztítótárcsa üvegszövet alátétanyéron
- ▶ **Megfelelő** szabályozható sarokcsiszolókhöz max. 7600/perc fordulatszámmal 125 mm átmérőjű, ill. max. 8300/perc fordulatszámmal 115 mm átmérőjű tárcsákhoz, pl. Bosch GWS 14-125 Inox Professional sarokcsiszolóhoz

TERMÉKTULAJDONSÁGOK			MEGRENDELÉSI INFORMÁCIÓK				
Korongátmérő, mm	Furatátmérő mm	Kivitel	Csm. mód	Kisz. egys.	Csomagolási egység	Vonalkód 3 165 140...	Rendelési szám
optimális fordulatszám 5500 ford./perc							
115	22,23	fekete	U0	1	5	528726	2 608 607 632
optimális fordulatszám 5000 ford./perc							
125	22,23	fekete	U0	1	5	528733	2 608 607 633



F550 papír csiszolólapok sarokcsiszolókhöz, Expert for Metal

expert  Metal

- ▶ **Alkalmos** mindenfajta fém csiszolásához
- ▶ **Megfelelő** Bosch 2 608 601 076 (Ø 115 mm), 2 608 601 077 (Ø 125 mm) alátétanyérhoz



TERMÉKTULAJDONSÁGOK		MEGRENDELÉSI INFORMÁCIÓK				
Korongátmérő, mm	Szemcseméret	Csm. mód	Kisz. egys.	Csomagolási egység	Vonalkód 3 165 140...	Rendelési szám
5-ös csomag						
115	24	C1a	5	5	805841	2 608 608 Y01
115	40	C1a	5	5	805865	2 608 608 Y03
115	60	C1a	5	5	805889	2 608 608 Y05
115	80	C1a	5	5	805896	2 608 608 Y06
115	120	C1a	5	5	805919	2 608 608 Y08
125	24	C1a	5	5	805933	2 608 608 Y10
125	40	C1a	5	5	805957	2 608 608 Y12
125	60	C1a	5	5	805971	2 608 608 Y14
125	80	C1a	5	5	805988	2 608 608 Y15
125	120	C1a	5	5	806008	2 608 608 Y17



FÉMEK NAGY SEBESSÉGŰ FINOMCSISZOLÁSÁHOZ

EXPERT N477 felületkondicionáló tárcsák

KÍNÁLAT: nagyon finom – extra durva

EXPERT

- 1 Kivételes dörzshatás a Bosch Surface Structure-el
- 2 Gyors anyageltávolítás a nagy teljesítményű szemcséknek köszönhetően
- 3 A 3D struktúra átengedi a szemcséket a filcen

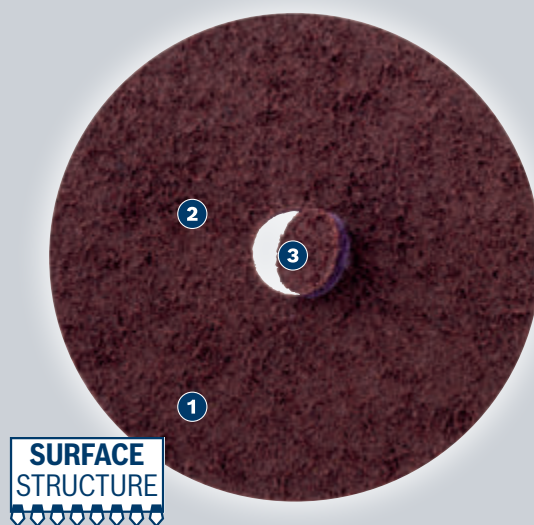

EXPERT N477 SCM tárcsák sarokcsiszolókhöz

EXPERT



- ▶ Kiválóan használható fémfelületek utánmunkálásához, például hegesztés lecsiszolása után; fémfelületek festés előtti finomításához; továbbá foltok, rozsdá és elszíneződések eltávolításához.
- ▶ A legjobb választás fémmegmunkálást végzők számára: gyors és hatékony.
- ▶ Akár 4x gyorsabb, mint a Bosch R444 tárcsák.
- ▶ Csak ragaszd fel tépőzárral.



TERMÉKTULAJDONSÁGOK		MEGRENDÉLÉSI INFORMÁCIÓK					
Korongátmérő, mm	Furatátmérő mm	Kivitel	Csm. mód	Kisz. egy.	Csomagolási egység	Vonalkód 4 059 952...	Rendelési szám
115	22	durva	C0a	1	25	572345	2 608 901 265
115	22	extra durva	C0a	1	25	572338	2 608 901 264
115	22	közepes	C0a	1	25	572352	2 608 901 266
115	22	nagyon finom	C0a	1	25	572369	2 608 901 267
125	22	durva	C0a	1	25	572383	2 608 901 269

EXPERT N477 SCM tárcsák sarokcsiszolókhöz

EXPERT

TERMÉKTULAJDONSÁGOK			MEGRENDÉLÉSI INFORMÁCIÓK				
Korongátmérő, mm	Furatátmérő mm	Kivitel	Csm. mód	Kisz. egys.	Csomagolási egység	Vonalkód 4 059 952...	Rendelési szám
125	22	extra durva	C0a	1	25	572376	2 608 901 268
125	22	közepes	C0a	1	25	572390	2 608 901 270
125	22	nagyon finom	C0a	1	25	572406	2 608 901 271

EXPERT N477 SCM tárcsák sarokcsiszolókhöz

EXPERT



- ▶ Kiválóan használható fémfelületek utánmunkálásához, például hegesztés lecsiszolása után; fémfelületek festés előtti finomításához; továbbá foltok, rozsda és elszíneződések eltávolításához.
- ▶ Best for metalworkers: fast and efficient.
- ▶ Akár 4x gyorsabb, mint a Bosch R444 tárcsák.
- ▶ Csak ragaszd fel tépőzárral.



TERMÉKTULAJDONSÁGOK			MEGRENDÉLÉSI INFORMÁCIÓK				
Korongátmérő, mm	Furatátmérő mm	Kivitel	Csm. mód	Kisz. egys.	Csomagolási egység	Vonalkód 4 059 952...	Rendelési szám
100	16	durva	C0a	1	25	572307	2 608 901 261
100	16	extra durva	C0a	1	25	572291	2 608 901 260
100	16	közepes	C0a	1	25	572314	2 608 901 262
100	16	nagyon finom	C0a	1	25	572321	2 608 901 263

Csiszolópapírok sarokcsiszolókhöz és fúrókhoz

EXPERT C470 lyuk nélküli csiszolópapírok sarokcsiszolókhöz és fúrógépekhez

EXPERT

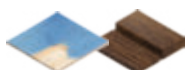

- ▶ Ideal for highly effective fast sanding of flat surfaces; to remove old paint; or to smooth, prepare and finish surfaces.
- ▶ EXPERT csiszolóanyagok – a legjobbak minden szakmához.
- ▶ Akár 2x gyorsabb, mint a Bosch C420 csiszolópapír.
- ▶ Csak ragaszd fel tépőzárral.



TERMÉKTULAJDONSÁGOK			MEGREDELÉSI INFORMÁCIÓK					
Korongátmérő, mm	Szemcseméret	Lyukasztás	Csm. mód	Kisz. egys.	Csomagolási egység	Vonalkód 4 059 952...	Rendelési szám	
50 db-os kiserelés								
125	40	lyuk nélküli	C0a	50	1	542898	2 608 900 951	
125	60	lyuk nélküli	C0a	50	1	542904	2 608 900 952	
125	80	lyuk nélküli	C0a	50	1	542911	2 608 900 953	
125	100	lyuk nélküli	C0a	50	1	544922	2 608 901 154	
125	120	lyuk nélküli	C0a	50	1	542928	2 608 900 954	
125	180	lyuk nélküli	C0a	50	1	542935	2 608 900 955	
125	320	lyuk nélküli	C0a	50	1	544939	2 608 901 155	
125	400	lyuk nélküli	C0a	50	1	544946	2 608 901 156	
Pack of 50								
125	240	lyuk nélküli	C0a	50	1	542942	2 608 900 956	

F355 papír csiszolólap sarokcsiszolókhöz és fúrókhoz, Best for Coatings and Composites

best **Coatings+Composites**

- ▶ **Alkalmos** kemény anyagok, lakk és műanyag csiszolásához
- ▶ **Megfelelő** Bosch 2 608 601 076 (Ø 115 mm), 2 608 601 077 (Ø 125 mm) alátétányérhoz

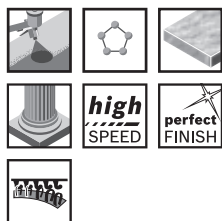

TERMÉKTULAJDONSÁGOK		MEGREDELÉSI INFORMÁCIÓK					
Korongátmérő, mm	Szemcseméret	Csm. mód	Kisz. egys.	Csomagolási egység	Vonalkód 3 165 140...	Rendelési szám	
10-es csomag							
115	60	C1a	10	5	163163	2 608 605 496	
115	80	C1a	10	5	163170	2 608 605 497	
115	120	C1a	10	5	163187	2 608 605 498	
115	320	C1a	10	5	163200	2 608 605 500	
125	60	C1a	10	5	180207	2 608 606 755	
125	80	C1a	10	5	180214	2 608 606 756	
125	120	C1a	10	5	180221	2 608 606 757	
125	240	C1a	10	5	180238	2 608 606 758	
125	320	C1a	10	5	180245	2 608 606 759	
10-es csomag							
115	240	C1a	10	5	163194	2 608 605 499	

Csiszolópapírok fűrőkhöz

F460 papír csiszolólapok fűrőgépekhez, Expert for Wood and Paint

best  Wood+Paint

- ▶ **Megfelelő a következőhöz:** Bosch-alátétványér, 1 609 200 240
- ▶ **Alkalmos** minden fajta, forgácslapok és építőlemezek csiszolásához, fémhez is
- ▶ Kiváló élettartam és a legjobb ár/teljesítmény arány

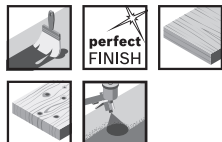

TERMÉKTULAJDONSÁGOK		MEGRENDÉSI INFORMÁCIÓK					
Korongátmérő, mm	Szemcseméret	Csm. mód	Kisz. egys.	Csomagolási egység	Vonalkód 3 165 140...	Rendelési szám	
5-ös csomag							
125	40	C1c	5	5	004039	1 609 200 160	
5-ös csomag							
125	60	C1c	5	5	004046	1 609 200 161	
125	80	C1c	5	5	004053	1 609 200 162	
125	120	C1c	5	5	004060	1 609 200 163	
10 db-os kiszerezés							
125	40	C1c	10	5	004084	1 609 200 165	
	60						
	80						
	120						
	180						



F550 papír csiszolólapok fűrőgépekhez, Expert for Metal

expert  Metal

5-ös csomag



115	24	C1a	5	5	805841	2 608 608 Y01
115	40	C1a	5	5	805865	2 608 608 Y03
115	60	C1a	5	5	805889	2 608 608 Y05
115	80	C1a	5	5	805896	2 608 608 Y06
115	120	C1a	5	5	805919	2 608 608 Y08
125	24	C1a	5	5	805933	2 608 608 Y10
125	40	C1a	5	5	805957	2 608 608 Y12
125	60	C1a	5	5	805971	2 608 608 Y14
125	80	C1a	5	5	805988	2 608 608 Y15
125	120	C1a	5	5	806008	2 608 608 Y17



Tartozékok fúróval való csiszoláshoz és polírozáshoz

Befogózáras alátétányér fúrókhoz

TERMÉKTULAJDONSÁGOK		MEGRENDELÉSI INFORMÁCIÓK				
Átmérő, mm	Szárátmérő (mm)	Csm. mód	Kisz. egys.	Csomagolási egység	Vonalkód 3 165 140...	Rendelési szám
Tépzáras rögzítőtalp 125 mm-es átmérőjű, abrazív, tépzáras rögzítésű csiszolóanyagokhoz						
125	8	C1c	1	1	003971	1 609 200 154



Támasztányér a 125 mm Ø-jű csiszolóanyaghoz, csavar/tárcsa befogáshoz

125	8	C1c	1	1	004435	1 609 200 240
-----	---	-----	---	---	--------	---------------

Polírozó tartozékok fúrókhoz

TERMÉKTULAJDONSÁGOK		MEGRENDELÉSI INFORMÁCIÓK				
Munkaátmérő, mm	Csm. mód	Kisz. egys.	Csomagolási egység	Vonalkód 3 165 140...	Rendelési szám	
Polírozó szivacs Habanyag gumitányérral						
125	C1d	1	1	004480	1 609 200 250	
Polírozó sapka Használat polírozó szivaccsal és gumitányérral						
125	C1c	1	5	004466	1 609 200 245	

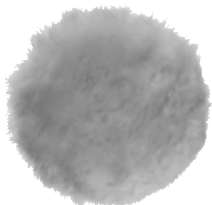

Csiszológyűrűk egyenes csiszolóhoz

X573 csiszolóhüvelyek egyenes csiszolókhöz, Best for Metal

best **Metal**

- ▶ **Alkalmas** nemesacél, acél, öntöttvas, acélemez csiszolásához
- ▶ Csúcstechnológiás cirkon-korund csiszolóanyagok a nagy teljesítményű forgácsoláshoz
- ▶ Pamutszövet (XY típusú) teljes műgyantakötéssel

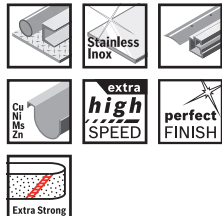

TERMÉKTULAJDONSÁGOK			MEGRENDÉSI INFORMÁCIÓK				
Méret mm	Szemcseméret	Csm. mód	Kisz. egys.	Csomagolási egység	Vonalkód 3 165 140...	Rendelési szám	
15 x 30	36	C0a	50	1	181280	2 608 606 863	
15 x 30	60	C0a	50	1	181297	2 608 606 864	
15 x 30	80	C0a	50	1	181303	2 608 606 865	
15 x 30	120	C0a	50	1	181310	2 608 606 866	
30 x 20	60	C0a	50	1	181334	2 608 606 868	
30 x 20	120	C0a	50	1	181358	2 608 606 870	
30 x 30	36	C0a	50	1	181365	2 608 606 871	
30 x 30	60	C0a	50	1	181372	2 608 606 872	
30 x 30	120	C0a	50	1	181396	2 608 606 874	
45 x 30	60	C0a	50	1	181419	2 608 606 876	
45 x 30	80	C0a	50	1	181426	2 608 606 877	
45 x 30	120	C0a	50	1	181433	2 608 606 878	
60 x 30	36	C0a	30	1	181440	2 608 606 879	
30 x 20	80	C0a	50	1	181341	2 608 606 869	
30 x 30	80	C0a	50	1	181389	2 608 606 873	

Befogászár csiszológyűrűhöz

TERMÉKTULAJDONSÁGOK				MEGRENDÉSI INFORMÁCIÓK				
Max. fordulatszám, ford/perc	Szárátmérő (mm)	Átmérő (befogás), mm	Szélesség, mm	Csm. mód	Kisz. egys.	Csomagolási egység	Vonalkód 3 165 140...	Rendelési szám
9.500	6	60	30	P0b	1	1	192828	2 608 620 038
12.700	6	45	30	P0b	1	1	192811	2 608 620 037
19.100	6	30	30	P0b	1	1	192804	2 608 620 036
19.100	6	30	20	P0b	1	1	192798	2 608 620 035
36.000	6	15	30	P0b	1	1	192781	2 608 620 034



Lamellás csiszoló – korund

- ▶ **Alkalm**s univerzális alkalmazásra fa, fém, festék, műanyag esetén
- ▶ **Megfelelő a következőhöz:** fűrők
- ▶ Felület-megmunkáláshoz, éltöréshez, sorjátlanításhoz, struktúráláshoz
- ▶ Alak: hengeres

TERMÉKTULAJDONSÁGOK				MEGRENDÉLÉSI INFORMÁCIÓK				
Befogósár mm	Szemcseméret	Átmérő, mm	Hosszúság mm	Csm. mód	Kisz. egys.	Csomagolási egység	Vonalkód 3 165 140...	Rendelési szám
6	60	50	20	C1d	1	1	004572	1 609 200 287
6	120	50	20	C1d	1	1	004589	1 609 200 288
6	60	60	40	C1d	1	1	076791	2 609 200 183
6	120	60	40	C1d	1	1	076807	2 609 200 185



Csiszológyűrűk Bosch csiszolókeféhez

best **Metal** ▶ **Alkalmas** hegesztési varrat (acél) simítására, acél csiszolására, sorjátlanítására, élettörésére



TERMÉKTULAJDONSÁGOK			MEGRENDÉLÉSI INFORMÁCIÓK				
Szemcseméret	Átmérő, mm	Szélesség, mm	Csm. mód	Kisz. egys.	Csomagolási egység	Vonalkód 3 165 140...	Rendelési szám
60	45	30	C0a	50	1	181419	2 608 606 876
80	45	30	C0a	50	1	181426	2 608 606 877
120	45	30	C0a	50	1	181433	2 608 606 878

Filtárca és polírozószer Bosch csiszolókeféhez





TERMÉKTULAJDONSÁGOK		MEGRENDÉLÉSI INFORMÁCIÓK				
Korongátmérő, mm	Tárcsaszélesség, mm	Csm. mód	Kisz. egys.	Csomagolási egység	Vonalkód 3 165 140...	Rendelési szám
Polírozófilc						
Alkalmas érzékeny felületek polírozásához						
80	10	C1a	1	1	189644	2 608 620 647



Polírozó tartozékok GPO 14 CE Professionalhez



► **Megfelelő** a GPO 14 CE Professional géphez

TERMÉKTULAJDONSÁGOK	MEGRENDÉLÉSI INFORMÁCIÓK					
	Munkaátmérő, mm	Csm. mód	Kisz. egys.	Csomagolási egység	Vonalkód 3 165 140...	Rendelési szám
 Kemény csiszolószivacs korong Domború felület, lakkhibák és porzárványok polírozása	170	P1d	1	1	632393	2 608 612 023
 Puha csiszolószivacs korong	170	P1d	1	1	632409	2 608 612 024
 Csiszolászivacs korong Hologramok eltávolítására Sötét és kényes színek finisélése	170	P1d	1	1	632416	2 608 612 025
 Bárányszőr korong Régi lakkok felpolírozására felületcsiszolás után	170	P1d	1	1	632423	2 608 612 026
 Alátétványér Habszivacs koronghoz és bárányszőr koronghoz tépőzáras rögzítőrendszerrel	150	P1d	1	1	632430	2 608 612 027

Polírozó szivacs polírozókhöz



- **Alkalmas** viasz bedörzsölésére, valamint viharvert lakk, kő, műanyagok és színesfém polírozására, és enyhén bepiskolt, karcos vagy előpolírozott felületek magasfényű polírozására
- Alkalmazható politúrral vagy felületkezelő anyagok bedolgozására sík és domború felületeken
- **Megfelelő a következőhöz:** GPO 12; GPO 12 E, GOP 14,4 V-EC Professional

Polírozó szivacs, M 14-es menettel	160	P0b	1	1	026550	1 608 613 013
------------------------------------	-----	-----	---	---	--------	---------------

Filc polírozótárcsa polírozókhöz

- ▶ **Alkalmos** kő, műanyagok és színesfém felpolírozására, valamint erősen szennyezett vagy összekarcolt sík felületek előpolírozására
- ▶ Alkalmazható politúrral vagy csiszolópasztával sík felületeken
- ▶ **Megfelelő a következőhöz:** GPO 12; GPO 12 E Professional



TERMÉKTULAJDONSÁGOK	MEGREDELÉSI INFORMÁCIÓK					
	Munkaátmérő, mm	Csm. mód	Kisz. egys.	Csomagolási egység	Vonalkód 3 165 140...	Rendelési szám
Filc polírozótárcsa M 14-es menettel	180	P0b	1	1	026543	1 608 612 002

Porolótárcsa polírozókhöz

- ▶ **Alkalmos** műanyagok és színesfém felpolírozására, valamint enyhén szennyezett vagy összekarcolt vagy előpolírozott felületek magassfényű polírozására
- ▶ Használata politúrral kisebb sík vagy domború felületeken
- ▶ Ideális szűk helyeken vagy tárgyakon kiálló részekkel
- ▶ **Megfelelő a következőhöz:** GPO 12; GPO 12 E Professional



TERMÉKTULAJDONSÁGOK	MEGREDELÉSI INFORMÁCIÓK				
	Csm. mód	Kisz. egys.	Csomagolási egység	Vonalkód 3 165 140...	Rendelési szám
Karima a porolótárcsához (külön kell megrendelni)	P0b	1	1	056281	1 605 703 028 ⁱ

ⁱ = 02.2027

Báránypapjű sapka polírozókhöz

- ▶ **Alkalmos** régi lakk polírozására felületcsiszolás után
- ▶ **Megjegyzés:** használata polírozószivaccsal (1 608 613 013) vagy filc polírozótárcsával (1 608 612 002) vagy alátétanyérral (2 608 601 209)
- ▶ **Megfelelő a következőhöz:** GPO 12; GPO 12 E Professional



TERMÉKTULAJDONSÁGOK	MEGREDELÉSI INFORMÁCIÓK					
	Munkaátmérő, mm	Csm. mód	Kisz. egys.	Csomagolási egység	Vonalkód 3 165 140...	Rendelési szám
Báránypapjű-burkolat	180	P0f	1	1	026499	1 608 610 000



GÉPTARTOZÉKOK









Fejleszd szerszámgéped

Gondoskodj szerszámaidról. Bosch professzionális tartozékok.



Bosch rendszerű tokmányok

Bosch rendszerű tokmányok fúrókalapácsokhoz

TERMÉKTULAJDONSÁGOK		MEGRENDELÉSI INFORMÁCIÓK						
Befogási tartomány, mm-ben	Tokmánybefogás, tartomány	Csm. mód	Kisz. egys.	Csomagolási egység	Vonalkód 3 165 140...	Rendelési szám		
	Cseretokmány, SDS plus GBH 4 DFE; GBH 4 DSC Professional; PBH 300 E	SDS plus	SDS	C0a	1	1	077606	2 608 572 059
	Cseretokmány, SDS plus GBH 24 VFR Professional; PBH 200 FRE; PBH 240 RE	SDS plus	SDS	C1a	1	1	144247	2 608 572 112
	Gyorsbefogó fúrótokmány adapterrel GBH 2-24 DFR; GBH 24 VFR; GBH F Professional; PBH 200 FRE; PBH 220 RE; PBH 240 RE	1,5-13,0	SDS	C1a	1	1	127608	1 617 000 328
	Gyorsbefogó fúrótokmány, SDS plus GBH 2-24 DF; GBH 2-26 DFR; GBH 2-26 DFR + DMF 10 Zoom; GBH 2-28 DFV; GBH 3-28 DFR; GBH 4-32 DFR; GBH 18V-26 F; GBH 36.0 VF-LI; GBH 2600 Professional	SDS plus	SDS	C2a	1	1	336932	2 608 572 213
	Gyorsbefogó fúrótokmány adapterrel GBH 2-24 DF; GBH 2-26 DFR; GBH 2-26 DFR + DMF 10 Zoom; GBH 2-28 DFV; GBH 3-28 DFR; GBH 4-32 DFR; GBH 18V-26 F; GBH 36.0 VF-LI; GBH 2600 Professional	1,5-13,0	SDS	C2a	1	1	336925	2 608 572 212
	Cseretokmány, SDS plus GBH 3-28 FE Professional	SDS plus	SDS	C1a	1	1	251013	2 608 572 159
	Quick-Change fúrótokmány, SDS plus GBH 18V-34 CF Professional	SDS plus	SDS plus	C1b	1	1	514994	2 608 000 704
	Gyorstokmány GBH 18V-34 CF Professional	-	-	C1b	1	1	530147	2 608 000 710

Bosch rendszerű tokmányok fúróalapácsokhoz



TERMÉKTULAJDONSÁGOK		MEGRENDELÉSI INFORMÁCIÓK				
Befogási tartomány, mm-ben	Tokmánybefogás, tartomány	Csm. mód	Kisz. egys.	Csomagolási egység	Vonalkód 3 165 140...	Rendelési szám
Gyorsbefogó fúrótokmány adapterrel GBH 3-28 FE Professional						
1,5–13,0	SDS	C1a	1	1	217644	2 608 572 146

Bosch rendszerű tokmányok ütvefúrókhoz



TERMÉKTULAJDONSÁGOK		MEGRENDELÉSI INFORMÁCIÓK				
Befogási tartomány, mm-ben	Tokmánybefogás, tartomány	Csm. mód	Kisz. egys.	Csomagolási egység	Vonalkód 3 165 140...	Rendelési szám
Legfeljebb 16 mm-es fogaskoszorús tokmányok Cserekulcs 1 607 950 045 GSB 650 RE Professional; PSB 450; PSB 500; PSB 550 RA Micro-Filter; PSB 550 RE; PSB 570; PSB 600; PSB 600-2; PSB 650 RA; PSB 700 RE; PSB 700 RES; PSB 750-2 RE; PSB 750-2 RPE "Auto-Lock"; PSB 1000 RPE						
1,5–13,0	1/2" – 20	P1h	1	1	125949	2 608 571 056



Gyorsbefogó fúrótokmány, krómozott GSB 20-2; GSB 20-2 RCE; GSB 20-2 RE; GSB 20-2 RET; GSB 21-2 RCT; GSB 21-2 RE; GSB 24-2 Professional; PSB 850; PSB 1000; PSB 1200 „Auto-Lock“						
1,5–13,0	1/2" – 20	P1h	1	1	223423	2 608 572 150



Fogaskoszorús fúrótokmány 13 mm-ig, krómozott Tokmánykulcs 1 607 950 045 GSB 20-2; GSB 20-2 RCE; GSB 20-2 RE; GSB 20-2 RET; GSB 21-2 RCT; GSB 21-2 RE; GSB 22-2 RCE; GSB 22-2 RE; GSB 24-2 Professional; PSB 850; PSB 1000; PSB 1200 „Auto-Lock“						
1,5–13,0	1/2" – 20	P1h	1	1	223409	2 608 571 068



SUPRA SK E fúrótokmány GBM 13-2 RE (0 601 1B2 0..) Professional						
1,5–13,0	1/2" – 20	P1h	1	1	824118	2 608 572 273

Bosch rendszerű tokmányok fúró- és csavarozógépekhez



TERMÉKTULAJDONSÁGOK		MEGRENDELÉSI INFORMÁCIÓK				
Befogási tartomány, mm-ben	Tokmánybefogás, tartomány	Csm. mód	Kisz. egys.	Csomagolási egység	Vonalkód 3 165 140...	Rendelési szám
Gyorsbefogó fúrótokmány GSR 10,8 V-LI-2 Professional						
1,0–10,0	1/2" – 20	C1a	1	1	509268	2 608 572 257

Bosch rendszerű tokmányok fúró- és csavarozógépekhez



TERMÉKTULAJDONSÁGOK		MEGRENDÉSI INFORMÁCIÓK				
Befogási tartomány, mm-ben	Tokmánybefogás, tartomány	Csm. mód	Kisz. egys.	Csomagolási egység	Vonalkód 3 165 140...	Rendelési szám
Gyorsbefogó fúrótokmány		Megfelelő a következőhöz: GSB 12 VE-2; GSB 14,4 VE-2; GSB 14,4 VE-2-LI; GSB 18 VE-2; GSB 18 VE-2-LI; GSR 12 VE-2; GSR 14,4 VE-2; GSR 14,4 VE-2-LI; GSR 18 VE-2; GSR 18 VE-2-LI Professional				
1,0-13,0	1/2" - 20	P1h	1	1	435215	2 608 572 247

Bosch rendszerű tokmányok fúró- és csavarozógépekhez



TERMÉKTULAJDONSÁGOK		MEGRENDÉSI INFORMÁCIÓK				
Befogási tartomány, mm-ben	Tokmánybefogás, tartomány	Csm. mód	Kisz. egys.	Csomagolási egység	Vonalkód 3 165 140...	Rendelési szám
Gyorsbefogó fúrótokmány 1-10 mm		PSB 12 VE-2; PSB 14,4 VE-2; PSB 18 VE-2; PSB 24 VE-2; PSR 9,6 VE-2; PSR 12 VE-2; PSR 14,4 LI-2; PSR 14,4 VE-2; PSR 18 LI-2; PSR 18 VE-2; PSR Universal+ LI-2				
1,0-10,0	3/8" - 24	C1a	1	1	332996	2 608 572 210

Morse-kúp és szűkítőhüvelyek



TERMÉKTULAJDONSÁGOK		MEGRENDÉSI INFORMÁCIÓK				
Morse-kúp	Átmérő	Csm. mód	Kisz. egys.	Csomagolási egység	Vonalkód 3 165 140...	Rendelési szám
Kúpos túske		MK 2 5/8"-ra max. 16 mm befogóátmérőjű 5/8"-16 UNF fúrótokmányok használatához				
		GBM 23-2; GBM 23-2 E; GBM 32-4; GBM 50-2 Professional				
		P0b	1	1	024235	1 603 115 004



Redukáló hüvely		MK 2 az MK 1-re				
		GBM 23-2; GBM 23-2 E; GBM 32-4; GBM 50-2 Professional				
		P0b	1	1	056397	1 608 598 028

Szűkítőhüvely		MT 3 - MT 2				
		GBM 32-4 Professional				
		P0b	1	1	204507	3 600 320 014

Sarokfúrófejek



TERMÉKTULAJDONSÁGOK		MEGRENDÉSI INFORMÁCIÓK				
Külső átmérő, mm	Átmérő	Csm. mód	Kisz. egys.	Csomagolási egység	Vonalkód 3 165 140...	Rendelési szám
Sarokfúrófej SDS plus befogású, 43 mm-es tengelynyakú könnyű fúrókalapácsolhoz						
		COa	1	1	015790	1 618 580 000

Sarokfúrófejek



TERMÉKTULAJDONSÁGOK		MEGRENDELÉSI INFORMÁCIÓK				
Külső átmérő, mm	Csm. mód	Kisz. egys.	Csomagolási egység	Vonalkód	Rendelési szám	
50	C0a	1	1	651646	2 608 000 502	

Sarokfúrófej SDS plus tokmánnal felszerelt, 50 mm-es nyakátmérőjű kis fúrókalapácsokhoz

Kompatibilis eszközök: GBH 2-24D (0 611 2A0 ...); GBH 2400 (0 611 253 ...); GBH 2-26 DRE (0 611 253 ...); GBH 2-26 DBR (0 611 255 ...); GBH 2-28 D (0 611 267 ...); GBH 2-28 DV (0 611 267 ...); RH 228 VC (0 611 268 ...); GBH 3-28 DRE (0 611 23A ...); GBH 36V-LI (0 611 900 ...)

Tartozékok fúrókalapácsokhoz

Fúrószáradapterek fúrószárakhoz



TERMÉKTULAJDONSÁGOK		MEGRENDÉSI INFORMÁCIÓK				
Csatlakozóvég	Fúrószárhoz	Csm. mód	Kisz. egys.	Csomagolási egység	Vonalkód	Rendelési szám
SDS max	SDS plus	P1e	1	1	033435 3 165 140...	1 618 598 159

Zsír fúró- és vésőbefogószárakhoz



TERMÉKTULAJDONSÁGOK		MEGRENDÉSI INFORMÁCIÓK				
		Csm. mód	Kisz. egys.	Csomagolási egység	Vonalkód	Rendelési szám
Zsír fúró- és vésőszárhoz Optimális működést biztosít, és növeli a fúró- és vésőszár élettartamát		C2h	1	8	560465 4 059 952...	2 608 002 021

SDS befogószárak fúrótokmányokhoz



TERMÉKTULAJDONSÁGOK		MEGRENDÉSI INFORMÁCIÓK				
Csatlakozóvég	Fúrószárhoz	Csm. mód	Kisz. egys.	Csomagolási egység	Vonalkód	Rendelési szám
SDS plus	1/2"-20 UNF	C1a	1	5	012584 3 165 140...	1 617 000 132
SDS max	1/2"-20 UNF	P1e	1	1	034180	2 608 550 036





SDS plus ütőszerszám Anchors-hoz





TERMÉKTULAJDONSÁGOK				MEGRENDÉLÉSI INFORMÁCIÓK				
Meghajtás/menet	Szerszám-befogás	Átmérő, mm	Hosszúság, mm	Csm. mód	Kisz. egys.	Csomagolási egység	Vonalkód 3 165 140...	Rendelési szám
M8	SDS plus	6	80	P0b	1	1	074162	1 618 600 007

Fogantyúk fúrókalapácsokhoz és ütvefúrókhoz

Fogantyúk ütvefúrókhoz

TERMÉKTULAJDONSÁGOK		MEGRENDÉSI INFORMÁCIÓK				
		Csm. mód	Kisz. egys.	Csomagolási egység	Vonalkód 3 165 140...	Rendelési szám
	Fogantyú ütvefúrógépekhez GSB 162-2 RE Professional	P0b	1	1	601382	2 602 025 202
	Fogantyú ütvefúrógépekhez GBH; GBH 2-23 RE; GBH 2-24; GBH 24 VFR; GBH F; GBN 2 SE; GBN 2 SR; GSB 16 RE; GSB 18-2; GSB 18-2 RE; GSB 20-2; GSB 20-2 RCE; GSB 20-2 RE; GSB 20-2 RET; GSB 22; GSB 22-2 RCE; GSB 22-2 RE; GSB 1600 RE Professional; PBH 20	P0b	1	1	266734	2 602 025 120
	Fogantyú ütvefúrógépekhez GBH 2-18 E; GBH 2-18 RE Professional; PBH 2100 RE; PBH 2500 RE; PBH 2500 SRE; PSB 14.4 V-i; PSB 500; PSB 500 RE; PSB 500-2; PSB 550 RA Micro-Filter; PSB 550 RE; PSB 570; PSB 570 RE; PSB 580 RE; PSB 600; PSB 600 RE; PSB 600 RES; PSB 600 RPE; PSB 600-2; PSB 650 RA; PSB 650 RE; PSB 650 RPE; PSB 700 RE; PSB 700 RES; PSB 730-2 RPE; PSB 750; PSB 850; PSB 1000; PSB 1000 RPE; PSB 1200; PSB 2100 RE; PSB 2100 SRE; PSB 6500 RE	P0b	1	1	144216	2 602 025 102
	Fogantyú ütvefúrógépekhez GSB 16 RE; GSB 19-2 RE; GSB 19-2 REA; GSB 1600 RE Professional	P0b	1	1	521987	2 602 025 190
	Fogantyú ütvefúrógépekhez GSB 21-2 RCT; GSB 21-2 RE Professional	P0b	1	1	543828	2 602 025 193

Fogantyúk fúrókalapácsokhoz

TERMÉKTULAJDONSÁGOK		MEGRENDÉSI INFORMÁCIÓK				
		Csm. mód	Kisz. egys.	Csomagolási egység	Vonalkód 4 059 952...	Rendelési szám
	Fogantyú fúrókalapácsokhoz GBH 4 DFE; GBH 4 DSC; GBH 4-top Professional; PBH 300 E	P0f	1	1	076678	2 602 025 077
	Fogantyú fúrókalapácsokhoz GAH 500 DSR; GBM 13 HRE Professional	P0f	1	1	027014	1 612 025 032

Fogantyúk fúrókalapácsokhoz

	TERMÉKTULAJDONSÁGOK		MEGRENDELÉSI INFORMÁCIÓK				
	Csm. mód	Kisz. egys.	Csomagolási egység	Vonalkód 4 059 952...	Rendelési szám		
	Fogantyú fúrókalapácsokhoz GSH 10 C; GSH 11 E Professional		P0f	1	1	072380	2 602 025 076
	Fogantyú fúrókalapácsokhoz GBH 5-40; GBH 5-40 D; GBH 8 DCE; GBH 38 Professional		P0f	1	1	042482	2 602 025 062
	Fogantyú fúrókalapácsokhoz GSH 4; GSH 5 Professional		P0f	1	1	042499	2 602 025 063
	Fogantyú fúrókalapácsokhoz GSH 5 CE; GSH 388 Professional		P0f	1	1	336949	2 602 025 142
	Fogantyú fúrókalapácsokhoz GBH 7 DE; GBH 7-46 DE Professional		P0b	1	1	167178	2 602 025 103
	Fogantyú fúrókalapácsokhoz GBH 5-38; GBH 5-40; GBH 5-40 DC; GSH 5; GSH 388 Professional		P0b	1	1	251037	2 602 025 117
	Fogantyú fúrókalapácsokhoz GBH 2-20 D; GBH 2-26; GBH 2-26 DBR; GBH 2-26 DE; GBH 2-26 DFR; GBH 2-26 DFR + DMF 10 Zoom; GBH 2-26 DRE; GBH 2-26 E; GBH 2-26 RE; GBH 2-28 D; GBH 2-28 DFV; GBH 2-28 DV; GBH 18.0 V-LI; GBH 36.0 V-EC Compact; GBH 36.0 V-LI Professional		C0d	1	1	334068	2 602 025 141
	Markolat fúrókalapácsokhoz GBH 4-32 DFR Professional		P0f	1	1	466585	2 602 025 176
	Kiegészítő fogantyú GBH 18V-34 CF és GBH 18V-36 C készülékekhez GBH 18V-34 CF; GBH 18V-36 C Professional		C1b	1	1	514987	2 608 000 703

Gépsatuk, fúrógéptartók

Gépsatuk barkácsolóknak

- ▶ Gyorsbefogó szerkezettel, fröccsöntött alumíniumöntvény házzal, prizmás acélpofákkal



TERMÉKTULAJDONSÁGOK			MEGRENDÉSI INFORMÁCIÓK				
Hosszlyuktávolság mm	Fesztáv mm	Pofaszélesség mm	Csm. mód	Kisz. egys.	Csomagolási egység	Vonalkód 3 165 140...	Rendelési szám
MS 65 gépsatu							
80	65	65	C1d	1	1	092401	2 608 030 053



MS 80 gépsatu							
95	80	80	C1d	1	1	092425	2 608 030 055

Gépsatuk ipari használatra

- ▶ Stabil szürkeöntvényből, profilos üreges fogantyúkkal, speciális vezetésű prizmás acél szorítópofákkal, gyorsbefogó szerkezettel



TERMÉKTULAJDONSÁGOK				MEGRENDÉSI INFORMÁCIÓK				
Hosszlyuktávolság mm	Fesztáv mm	Pofaszélesség mm	Súly, kg	Csm. mód	Kisz. egys.	Csomagolási egység	Vonalkód 3 165 140...	Rendelési szám
MS 80 G gépsatu								
100	80	80	1,886	C0a	1	1	092432	2 608 030 056



MS 100 G gépsatu								
135	100	100	3,56	C0a	1	1	092449	2 608 030 057

Fúrógéptartó

- ▶ A telepített fúrógéppel végzett munkákhoz
- ▶ Könnyű kivitel
- ▶ Vízszintesen és függőlegesen 360°-kal elfordítható, bármely helyzetben rögzíthető



TERMÉKTULAJDONSÁGOK			MEGRENDÉSI INFORMÁCIÓK				
Csm. mód	Kisz. egys.	Csomagolási egység	Vonalkód 3 165 140...	Rendelési szám			
Fúrógéptartó							
PC1b	1	1	087865	2 608 120 004			

Vízszivattyúk

Vízszivattyúk

- **Biztonsági utasítás:** Nem alkalmas gyúlékony folyadékokhoz, csak FI-védőkapcsolóval (FI-relé) használható



TERMÉKTULAJDONSÁGOK						MEGRENDÉSI INFORMÁCIÓK				
Tömítőcsatlakozás, hüvelyk	Menetes csatlakozó, hüvelyk	Szívómagasság, max., m	Emelési magasság, m	Szárazonfutás, max., s	Szállítási teljesítmény, l/h	Csm. mód	Kisz. egys.	Csomagolási egység	Vonalkód 3 165 140...	Rendelési szám
1/2	-	3	18	10	1.500	C1a	1	1	085205	2 609 200 250



1/2	-	4	40	30	2.000	C1a	1	1	085212	2 609 200 251
-----	---	---	----	----	-------	-----	---	---	--------	---------------



1/2 3/4	R 3/4	4	40	30	2.500	C1a	1	1	085229	2 609 200 252
------------	-------	---	----	----	-------	-----	---	---	--------	---------------

Szivattyútartó



TERMÉKTULAJDONSÁGOK						MEGRENDÉSI INFORMÁCIÓK				
Vízszivattyú-tartó						Csm. mód	Kisz. egys.	Csomagolási egység	Vonalkód 3 165 140...	Rendelési szám
Megfelelő a következőhöz: 2 609 200 251; 2 609 200 252 számú vízszivattyúk						C1e	1	1	085236	2 609 200 253

Gyorstokmányok

Gyorsbefogó fúrótokmány, 10 mm-ig

TERMÉKTULAJDONSÁGOK				MEGREDELÉSI INFORMÁCIÓK					
Befogási tartomány, mm-ben	Tokmánybefogás, tartomány			Csm. mód	Kisz. egys.	Csomagolási egység	Vonalkód 3 165 140...	Rendelési szám	
PSR 2.4 V; PSR 3.6 V									
1,0-6,0	1/4"-os külső hatszögletű szár	•		2	C1a	1	1	085434	2 608 572 072
1,0-10,0	1/4"-os külső hatszögletű szár	•		3	P1h	1	1	085441	2 608 572 075
1,0-10,0	3/8" - 24	•		5	C1a	1	1	092050	2 608 572 080
1,0-10,0	3/8" - 24	•	•	5	P1h	1	1	092036	2 608 572 068
1,0-10,0	3/8" - 24	•	•	6	P1h	1	1	290982	2 608 572 183
1,0-10,0	1/2" - 20	•	•	8	P1h	1	1	348638	2 608 572 218



Gyorsbefogó fúrótokmány, 16 mm-ig

TERMÉKTULAJDONSÁGOK				MEGREDELÉSI INFORMÁCIÓK					
Befogási tartomány, mm-ben	Tokmánybefogás, tartomány			Csm. mód	Kisz. egys.	Csomagolási egység	Vonalkód 3 165 140...	Rendelési szám	
1,0-13,0	B-16	•	•	1	P1h	1	1	057059	1 608 572 003
3,0-16,0	5/8" - 16		•	2	P1h	1	1	026147	1 608 572 014
1,0-13,0	1/2" - 20		•	2	P1h	1	1	037921	1 608 572 017
2,0-13,0	1/2" - 20	•	•	3	C1a	1	1	064682	2 608 572 034
1,5-13,0	3/8" - 24	•	•	3	P1h	1	1	102643	2 608 572 093
2,0-13,0	3/8" - 24	•	•	4	P1h	1	1	080255	2 608 572 060
2,0-13,0	1/2" - 20	•	•	4	P1h	1	1	082754	2 608 572 062
1,5-13,0	1/2" - 20	•	•	5	P1h	1	1	111942	2 608 572 105
1,5-13,0	1/2" - 20	•	•	6	P1h	1	1	290975	2 608 572 182

SUPRA SK E fúrótokmány

GBM 13-2 RE (0 601 1B2 0..) Professional

1,5-13,0	1/2" - 20	•	•	7	P1h	1	1	824118	2 608 572 273
----------	-----------	---	---	---	-----	---	---	--------	---------------



Gyorsbefogó tokmány SDS plus befogószárral

TERMÉKTULAJDONSÁGOK		MEGRENDELÉSI INFORMÁCIÓK				
Befogási tartomány, mm-ben	Tokmánybefogás, tartomány	Csm. mód	Kisz. egys.	Csomagolási egység	Vonalkód 3 165 140...	Rendelési szám
1,5-13,0	SDS plus ● ●	1	P1h	1	370073	2 608 572 227

1



Fogaskoszorús tokmányok

Legfeljebb 10 mm-es fogaskoszorús tokmányok

TERMÉKTULAJDONSÁGOK					MEGRENDELÉSI INFORMÁCIÓK				
Befogási tartomány, mm-ben	Tokmánybefogás, tartomány	Tartalék tokmánykulcs	Csm. mód	Kisz. egys.	Csomagolási egység	Vonalkód 3 165 140...	Rendelési szám		
1,0-10,0	3/8" - 24 ●	D ●	P1h	1	1	002608	1 608 571 053		
1,0-10,0	1/2" - 20 ●	D ●	P1h	1	1	002615	1 608 571 054		
1,0-10,0	3/8" - 24 ●	B ●	P1h	1	1	016506	1 608 571 058		
1,0-10,0	1/2" - 20 ●	F ●	C1a	1	1	010481	1 608 571 068		
0,5-6,5	3/8" - 24 ●	G ●	P1h	1	1	042703	2 608 571 010		

1



Legfeljebb 13 mm-es fogaskoszorús tokmányok

TERMÉKTULAJDONSÁGOK					MEGRENDELÉSI INFORMÁCIÓK				
Befogási tartomány, mm-ben	Tokmánybefogás, tartomány	Tartalék tokmánykulcs	Csm. mód	Kisz. egys.	Csomagolási egység	Vonalkód 3 165 140...	Rendelési szám		
Fogaskoszorús fúrótokmány, 13 mm-ig									
Tokmánykulcs 1 607 950 045									
1,5-13,0	1/2" - 20 ●	D ●	P1h	1	1	041133	1 608 571 048		
1,5-13,0	1/2" - 20 ●	D ● ●	P1h	1	1	002639	1 608 571 062		
Kalapácsálló kivitel									
2,5-13,0	SDS plus	D ● ●	P1h	1	1	006231	1 618 571 014		

1



2



Legfeljebb 16 mm-es fogaskoszorús tokmányok

Legfeljebb 16 mm-es fogaskoszorús tokmányok

TERMÉKTULAJDONSÁGOK				MEGRENDELÉSI INFORMÁCIÓK				
Befogási tartomány, mm-ben	Tokmánybefogás, tartomány	Tartalék tokmánykulcs		Csm. mód	Kisz. egys.	Csomagolási egység	Vonalkód 3 165 140...	Rendelési szám
3,0-16,0	5/8" - 16 ●	A ● ●	1	P1h	1	1	047241	1 608 571 056
3,0-16,0	B-16	A ● ●	1	P1h	1	1	047876	2 608 571 020
3,0-16,0	5/8" - 16 ●	A ● ●	2	P1h	1	1	026116	1 608 571 057

1



2



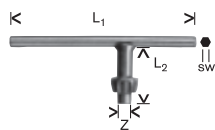

Cserekulcsok fűrotokmányokhoz



TERMÉKTULAJDONSÁGOK						MEGRENDELÉSI INFORMÁCIÓK				
Ref. típus	Tokmánykulcs, típus	Külső hossz (L1), mm	Kulcshossz (L2), mm	Kulcsnyílás (SW), mm	Kulcsátmérő (Z), mm	Csm. mód	Kisz. egys.	Csomagolási egység	Vonalkód 3 165 140...	Rendelési szám
S3	A	110	50	4	8	C1d	1	5	024556	1 607 950 041
ZS14	B	60	30	-	6	C1e	1	5	016476	1 607 950 042
S2	C	110	40	4	6	C1d	1	5	002363	1 607 950 044
S2	D	110	40	-	6	C1d	1	5	002370	1 607 950 045
S14	F	80	30	5	6	C1d	1	5	033480	1 607 950 053
S1	G	60	30	-	4	P1b	1	1	057332	1 607 950 028

Mélységütők és fogantyúk fúrókhoz

Mélységütők fúrókhoz

TERMÉKTULAJDONSÁGOK		MEGRENDÉLÉSI INFORMÁCIÓK				
	Hosszúság mm	Csm. mód	Kisz. egys.	Csomagolási egység	Vonalkód 3 165 140...	Rendelési szám
	Mélységütő	Megfelelő a következőhöz: 1 612 025 032 számú kiegészítő fogantyú				
	Acélból, skála nélkül					
	210	PC1c	1	1	068062	1 613 001 010
	Mélységütő	Megfelelő a következőhöz: 2 602 025 102 számú kiegészítő fogantyú				
	Műanyagból, skálával					
	210	PC1c	1	1	144223	2 603 001 019

Fogantyúk fúrógépekhez

TERMÉKTULAJDONSÁGOK		MEGRENDÉLÉSI INFORMÁCIÓK				
		Csm. mód	Kisz. egys.	Csomagolási egység	Vonalkód 3 165 140...	Rendelési szám
	Fogantyú fúrógépekhez	GBM 13; GBM 13 HRE; GBM 16-2 RE; GRW 11 E; GSB 22-2 RCE Professional				
		P0b	1	1	026987	1 612 025 020

Keverőkосарak

Adapterek keverőkосарakhoz



TERMÉKTULAJDONSÁGOK				MEGRENDÉSI INFORMÁCIÓK				
Hosszúság, mm	Befogózár/menet átmérője mm-ben	Csm. mód	Kisz. egys.	Csomagolási egység	Vonalkód 3 165 140...	Rendelési szám		
Adapter 5/8"-16 UNF-es belső menetes keverőkосарakhoz								
60	M14-5/8"-16 UN-2a belső menet	C1d	1	1	050500	3 609 201 039		
Adapter 1/2"-20 UNF-es belső menetes keverőkосарakhoz								
60	M14-1/2"-20 UNF belső menet	C1d	1	1	080538	2 607 990 019		
Adapter M 14-es belső menetes keverőkосарakhoz								
60	M14-M14 belső menetes	C1d	1	1	078801	2 607 990 018		

Könnyű keverőkосарak fúrógépekhez, alulról felfelé

- ▶ **Alkalmos** habarcszhoz, önterülő masszához, vakolathoz, csempereasztóhoz
- ▶ Alulról felfelé irányuló keverőhatással
- ▶ Külső hatszögletű szárral



TERMÉKTULAJDONSÁGOK				MEGRENDÉSI INFORMÁCIÓK				
Átmérő, kosár mm	Teljes hossz, mm	Keverési mennyiség, kg-tól	Keverési mennyiség, kg-ig	Csm. mód	Kisz. egys.	Csomagolási egység	Vonalkód 3 165 140...	Rendelési szám
Könnyű keverőkосар								
SW 8 mm, fúrótokmány 10 mm								
GRW 9 Professional								
80	400	5	10	P1e	1	1	085083	2 607 990 027
Könnyű keverőkосар								
SW 10 mm, fúrótokmány 13 mm								
GRW 9 Professional								
90	600	10	20	P1e	1	1	085090	2 607 990 028

Könnyű keverőkosarak fúrógépekhez, felülről lefelé

- ▶ **Alkalmas** diszperziós festékekhez, lakkokhoz, falfestékekhez, tapétaragasztókhöz
- ▶ Keverő hatás felülről lefelé, fröcskölés nélkül
- ▶ Külső hatszögletű szárral

TERMÉKTULAJDONSÁGOK				MEGREDELÉSI INFORMÁCIÓK				
Átmérő, kosár mm	Teljes hossz, mm	Keverési mennyiség, kg-tól	Keverési mennyiség, kg-ig	Csm. mód	Kisz. egys.	Csomagolási egység	Vonalkód 3 165 140...	Rendelési szám
Könnyű keverőkosár SW 8 mm, fúrótokmány 10 mm GRW 9 Professional								
65	400	1	5	P1e	1	1	085052	2 607 990 024
85	400	5	10	P1e	1	1	085069	2 607 990 025
Könnyű keverőedény WAF 10 mm, tokmány 13 mm GRW 9 Professional								
105	590	15	20	P1e	1	1	085076	2 607 990 026
Könnyű keverőkosár SW 10 mm, fúrótokmány 13 mm GRW 9 Professional								
120	600	20	30	P1e	1	1	085106	2 607 990 029



Keverőkosarak kézi keverőgépekhez, alulról felfelé

- ▶ **Alkalmas** kész vakolathoz, betonhoz, habarcszhoz, esztrichhez
- ▶ Alulról felfelé irányuló keverőhatással
- ▶ M 14-es külső menet

GRW 9; GRW 11 E; GRW 12 E; GRW 18-2 E Professional								
120	590	15	25	P1e	1	1	078788	2 607 990 016
135	590	25	40	P1e	1	1	061339	3 609 201 038
160	590	30	60	P1e	1	1	078795	2 607 990 017
Keverőkosár rozsdamentes acélból (Inox) GRW 9; GRW 11 E; GRW 12 E; GRW 18-2 E Professional								
135	590	25	40	P1e	1	1	085045	2 607 990 023



Keverőkosarak fúrógépekhez, felülről lefelé

- ▶ **Alkalmas** diszperziós festékekhez, lakkokhoz, cementiszapokhoz, híg gipsz- és cementkötésű anyagokhoz
- ▶ Keverő hatás felülről lefelé, fröcskölés nélkül
- ▶ M 14-es külső menet

GRW 9; GRW 11 E; GRW 12 E; GRW 18-2 E Professional								
120	590	15	25	P1e	1	1	078771	2 607 990 014



Keverőkosarak fúrógépekhez, alulról felfelé

- ▶ **Alkalmas** kész vakolathoz, betonhoz, habarcszhoz, esztrichhez
- ▶ Alulról felfelé irányuló keverőhatással
- ▶ Külső hatszögletű szárral



TERMÉKTULAJDONSÁGOK				MEGRENDELÉSI INFORMÁCIÓK				
Átmérő, kosár mm	Teljes hossz, mm	Keverési mennyiség, kg-tól	Keverési mennyiség, kg-ig	Csm. mód	Kisz. egys.	Csomagolási egység	Vonalkód 3 165 140...	Rendelési szám
Keverőkosár SW 13 mm, fúrótokmány 16 mm GRW 9 Professional								
120	590	15	25	P1e	1	1	080521	2 607 990 015
135	590	25	40	P1e	1	1	085038	2 607 990 022

Fúrógéptartozékok maráshoz

Flexibilis hajtás és csere fúrótkmányok



TERMÉKTULAJDONSÁGOK			MEGRENDÉSI INFORMÁCIÓK				
Hosszúság, mm	Ajánlott fordulatszám, ford./perc	Fúrótkmány, mm	Csm. mód	Kisz. egys.	Csomagolási egység	Vonalkód 3 165 140...	Rendelési szám
1.250	3.500	1-6	P0b	1	1	085113	2 609 200 195

Kiegészítő flexibilis tengely
Speciális csúszócsapágy

Szabadkezes alakmaróbetétek

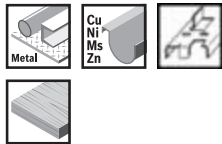

TERMÉKTULAJDONSÁGOK			MEGRENDÉSI INFORMÁCIÓK					
Átmérő (D), mm	Teljes hossz (L2), mm	Szárátmérő (d) mm	Szárátmérő (d) mm	Csm. mód	Kisz. egys.	Csomagolási egység	Vonalkód 3 165 140...	Rendelési szám
Szabadkézi maró								
Alkalmas fához és színesfémekhez								
Alak: hengeres / kerek								
Ajánlott fordulatszám: 1000 - 3000 ford./perc								
14	65	6	-	C1d	1	1	085137	2 609 200 197
Szabadkézi maró								
Alkalmas fához és színesfémekhez								
Alak: körte alakú								
Ajánlott fordulatszám: 1000 - 3000 ford./perc								
16	65	6	-	C1d	1	1	085144	2 609 200 198
3 részes szabadkézi marókészlet								
Alkalmas fához és színesfémekhez								
3 részes készlet formákkal: kerek, félgömbölyű, kúp alakú								
Ajánlott fordulatszám: 1000 - 3000 ford./perc								
16	60	6	-	C1d	3	1	004602	1 609 200 307
16	65							
16-7	48							
4 részes szabadkézi marókészlet								
Alkalmas vashoz, fához és színesfémekhez								
4 részes készlet formákkal: konkáv, kúp alakú, félgömbölyű, kerek								
Ajánlott fordulatszám: 1000 - 2000 ford./perc								
13	56	6	-	C1d	4	1	004619	1 609 200 314
13	56							
13	56							
13	56							
HSS marófúró, finom vágással								
Alkalmas színesfémekhez, acélhoz, műanyaghoz, fához								
Ajánlott fordulatszám: 1000 - 2000 ford./perc								
6	85	-	6	P1c	1	1	085151	2 609 200 199



Szabadkezes alakmaróbetétek



TERMÉKTULAJDONSÁGOK				MEGRENDELÉSI INFORMÁCIÓK				
Átmérő (D), mm	Teljes hossz (L2), mm	Száratmérő (d) mm	Száratmérő (d) mm	Csm. mód	Kisz. egys.	Csomagolási egység	Vonalkód	Rendelési szám
6	90	-	6	P1c	1	1	107433	2 608 597 528

Köszörült HSS marófúró, harántköszörült, 118°-os fúrócsúccsal, mélyhúzott vágófogakkal

Alkalmas színesfémekhez, fához

Ajánlott fordulatszám: 1000 - 2000 ford./perc

Alátétványérok sarokcsiszolókhöz

Normál alátétványérok fiber csiszolótárcsákhoz

► Rezgése csillapított, nem törékeny, és ellenáll a magas hőmérsékleteknek

TERMÉKTULAJDONSÁGOK	MEGRENDÉLÉSI INFORMÁCIÓK					
	Átmérő, mm	Csm. mód	Kisz. egys.	Csomagolási egység	Vonalkód 3 165 140...	Rendelési szám
Alátétványér, puha, M14 menetes karimával						
	115	C1a	1	1	031202	2 608 601 005
	125	C1a	1	1	016551	1 608 601 033
	180	C1a	1	1	653206	2 608 601 209
	230	C1a	1	1	653213	2 608 601 210



Kemény alátétványér, M14 menetes anyával

	115	C1d	1	1	545752	2 608 601 783
--	-----	-----	---	---	--------	---------------



Kemény alátétványér, M14 menetes anyával

	125	C1d	1	1	545769	2 608 601 784
--	-----	-----	---	---	--------	---------------



Hengeres anya M 14 karimamenettel

	115	P0b	1	1	029711	2 603 345 002
	125					
	230	P0b	1	1	024266	1 603 345 004
	180					

Normál alátétványok fiber csiszolótárcsákhoz

TERMÉKTULAJDONSÁGOK	MEGRENDELÉSI INFORMÁCIÓK					
	Átmérő, mm	Csm. mód	Kisz. egys.	Csomagolási egység	Vonalkód 3 165 140...	Rendelési szám
Tépőzáras rögzítésű rögzítőlap, M14 menetes karimával						
	115	C1d	1	1	086585	2 608 601 076
	125	C1d	1	1	086592	2 608 601 077



X-LOCK alátétványok fiber csiszolótárcsákhoz



- ▶ Az alátétványok cseréje gyors és kényelmes a kulcs nélküli X-LOCK rendszernek köszönhetően
- ▶ Rezgése csillapított, nem törékeny, és ellenáll a magas hőmérsékleteknek

X-LOCK alátétványér, puha
P60 vagy finomabb szemcseméretű csiszolólaphoz
Hosszú élettartam, a hőálló műanyagnak köszönhetően

	115	C1d	1	1	938471	2 608 601 711
--	-----	-----	---	---	--------	---------------



X-LOCK alátétványér, puha
P60 vagy finomabb szemcseméretű csiszolólaphoz
Hosszú élettartam, a hőálló műanyagnak köszönhetően

	125	C1d	1	1	938501	2 608 601 714
--	-----	-----	---	---	--------	---------------



X-LOCK alátétványér, közepes
P36–P60 közepes szemcseméretű csiszolólaphoz
Hosszú élettartam a szellőztető hűtőbordáknak és a hőálló műanyagnak köszönhetően

	115	C1d	1	1	938488	2 608 601 712
--	-----	-----	---	---	--------	---------------

X-LOCK alátétványrok fiber csiszolótárcsákhoz

TERMÉKTULAJDONSÁGOK		MEGRENDÉLÉSI INFORMÁCIÓK				
Átmérő, mm	Csm. mód	Kisz. egys.	Csomagolási egység	Vonalkód	Rendelési szám	
125	C1d	1	1	938518	2 608 601 715	



X-LOCK alátétványr, közepes

P36–P60 közepes szemcseméretű csiszolólaphoz

Hosszú élettartam a szellőztető hűtőbordáknak és a hóálló műanyagoknak köszönhetően



X-LOCK alátétványr, kemény, P50 vagy durvább szemcseméretre

P50 vagy durvább szemcseméretre

Hosszú élettartam a szellőztető hűtőbordáknak és a hóálló műanyagoknak köszönhetően



X-LOCK alátétványr, kemény, P50 vagy durvább szemcseméretre

P50 vagy durvább szemcseméretre

Hosszú élettartam a szellőztető hűtőbordáknak és a hóálló műanyagoknak köszönhetően



X-LOCK Clip, szerszámot nem igénylő egyszerű tárcsacsere

-	P1b	1	1	938563	2 608 601 720
---	-----	---	---	--------	---------------



X-LOCK alátétanyérok fiber csiszolótárcsákhoz

TERMÉKTULAJDONSÁGOK		MEGREDELÉSI INFORMÁCIÓK				
Átmérő, mm	Csm. mód	Kisz. egys.	Csomagolási egység	Vonalkód 3 165 140...	Rendelési szám	
Tépőzárás X-LOCK alátétanyér						
Minden tépőzárás rögzítésű papír csiszolólapal használható						
115	C1d	1	1	938570	2 608 601 721	
125	C1d	1	1	959018	2 608 601 722	



X-LOCK alátétanyér SCM tárcsákhoz, központosító csappal
Minden SCM (felületkondicionáló) tárcsához használható

115	C1d	1	1	959025	2 608 601 723
125	C1d	1	1	959032	2 608 601 724



Rögzítő anyák sarokcsiszolókhöz



TERMÉKTULAJDONSÁGOK	MEGRENDÉLÉSI INFORMÁCIÓK				
	Csm. mód	Kisz. egys.	Csomagolási egység	Vonalkód 3 165 140...	Rendelési szám
<p>SDS clic gyorsbefogó tokmány (15 db)</p> <p>Megfelelő a következőhöz: minden sarokcsiszolóhoz M14-es menettel (rendelkezésre álló menethossz – a legvastagabb szerszámon túlnyúlva – nagyobb, mint 6 mm)</p> <p>90/08-as gyártási időponttól</p> <p>Megjegyzés: A tárcsa központosítása a tartókarimánál történjen, nem az anyánál</p>	C1b	15	1	291002	2 607 019 033

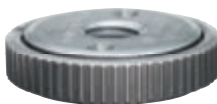

<p>M14 SDS clic gyorsrögzítő anyá</p> <p>Használható minden M14 menetes sarokcsiszolóhoz (a legvastagabb, a szerszámból kiálló menetes rész hosszának 6 mm-nél nagyobbak kell lennie)</p> <p>melyet 1990 augusztusában vagy később gyártottak</p> <p>Megjegyzés: A tárcsának a tartóperemen kell középen lennie, nem az anyánál</p>	C1a	1	1	033206	1 603 340 031
---	-----	---	---	--------	----------------------

Rögzítő anyák sarokcsiszolókhöz



TERMÉKTULAJDONSÁGOK	MEGRENDÉLÉSI INFORMÁCIÓK					
	Átmérő, mm	Csm. mód	Kisz. egys.	Csomagolási egység	Vonalkód 3 165 140...	Rendelési szám
<p>Befogópatron</p> <p>GWS 12V-76 (0 601 9F2 0..) Professional</p>	76	P1b	1	1	868365	2 608 000 633





<p>Rögzítő anyá M14 menethez</p> <p>115–150 mm átmérőjű csiszolótárcsák rögzítésére</p> <p>90/08 előtt készült</p>	-	PC1c	1	1	016384	1 603 340 015
--	---	------	---	---	--------	----------------------



<p>Rögzítő anyá M14 menethez</p> <p>a 90/08 után gyártott 115–230 mm átmérőjű tárcsák rögzítéséhez.</p>	-	P1b	1	1	052078	1 603 340 040
---	---	-----	---	---	--------	----------------------

Rögzítő anyák sarokcsiszolókhöz

	TERMÉKTULAJDONSÁGOK		MEGRENDÉLÉSI INFORMÁCIÓK				
	Átmérő, mm	Csm. mód	Kisz. egys.	Csomagolási egység	Vonalkód 3 165 140...	Rendelési szám	
 <p>Rögzítő anya M14 menethez 1988-as gyártási dátum előtt, 1990 előtt 1333-as speciális vágócsiszoló</p>	-	PC1c	1	1	016391	1 603 345 025	
 <p>Gyorsrögzítő anya és M14-es menetes szár GWS 18V-10 C; GWS 18V-10 PSC; GWS 18V-10 SC; GWS 18V-15 SC Professional</p>	-	P1b	1	1	949316	2 608 000 684	

Rögzítő anyák sarokcsiszolókhöz

	TERMÉKTULAJDONSÁGOK		MEGRENDÉLÉSI INFORMÁCIÓK				
	Csm. mód	Kisz. egys.	Csomagolási egység	Vonalkód 3 165 140...	Rendelési szám		
 <p>Befogókarima minden Ø 115-150 mm-es tárcsa befogásához 90/08 gyártási időpont előtt</p>	P1b	1	1	057646	1 605 703 084		
<p>Befogókarima M 14 menethez Minden Ø 115 - 150 mm-es, 90/08 utáni gyártási dátumú tárcsa rögzítéséhez</p>	PC1c	1	5	046947	1 605 703 099		
<p>Befogókarima Ø 115/125 mm-es tárcsákhoz PWS 700-115; PWS 720-115; PWS 720-125; PWS 750-115; PWS 750-125</p>	U0	1	1	498463	2 603 703 039		

A LEGMAGASABB FOKÚ VÉDELEM A SAROKCSISZOLÓT HASZNÁLÓK SZÁMÁRA

EXPERT Vibration Control fogantyúk

KÍNÁLAT: M10/M14

EXPERT

- 1 Kényelem és védelem Bosch Vibration Control fogantúval
- 2 Vastag gumi a fogás és az irányítás javításáért



EXPERT Handle fogantú Vibration Control M10 sarokcsiszolókhöz

EXPERT

- ▶ Ideal for working with angle grinders.
- ▶ A legjobb választás mesteremberek számára: védelmet nyújt és kényelmes.
- ▶ Akár 30%-kal alacsonyabb rezgés a Bosch 1602025024 sarokcsiszoló-fogantúkhöz képest.
- ▶ Minden M10 sarokcsiszolóhoz használható.



TERMÉKTULAJDONSÁGOK

MEGRENDÉSI INFORMÁCIÓK

Csm. mód	Kisz. egys.	Csomagolási egység	Vonalkód 4 059 952...	Rendelési szám
C1d	1	1	530505	2 608 900 000

M10 fogantú Vibration Control funkcióval
Kis méretű sarokcsiszolókhöz

EXPERT Handle fogantyú Vibration Control M14 sarokcsiszolókhöz

EXPERT

- ▶ Ideal for working with angle grinders.
- ▶ Best for tradesmen: védelmet nyújt és kényelmes.
- ▶ Akár 30%-kal alacsonyabb rezgés a Bosch 2602025075 sarokcsiszoló-fogantyúkhöz képest.
- ▶ Minden M14 sarokcsiszolóhoz használható.



TERMÉKTULAJDONSÁGOK	MEGRENDELÉSI INFORMÁCIÓK				
	Csm. mód	Kisz. egys.	Csomagolási egység	Vonalkód 4 059 952...	Rendelési szám
M14 fogantyú Vibration Control szabályozással Nagy méretű sarokcsiszolókhöz	C1d	1	1	530512	2 608 900 001

Íves fogantyúk sarokcsiszolókhöz

- ▶ **Megfelelő** minden Bosch kétkezes sarokcsiszolóhoz, bal- és jobbkezeseknek
- ▶ Biztosítással véletlen kilazulás ellen

TERMÉKTULAJDONSÁGOK	MEGRENDELÉSI INFORMÁCIÓK				
	Csm. mód	Kisz. egys.	Csomagolási egység	Vonalkód 3 165 140...	Rendelési szám
Kengyelfogantyú GWS 20-180; GWS 20-180 H; GWS 20-180 JH; GWS 20-230; GWS 20-230 H; GWS 20-230 JH; GWS 21-180 HV; GWS 21-180 JHV; GWS 21-230 HV; GWS 21-230 JHV; GWS 22-180 H; GWS 22-180 JH; GWS 22-230 JH; GWS 23-180 / 180 J; GWS 23-230 / 230 J; GWS 24-180 BV + SDS; GWS 24-180 JBV; GWS 24-180 JBV + SDS; GWS 24-180 JBX + SDS; GWS 24-180 JH; GWS 24-230 BV; GWS 24-230 BV + SDS; GWS 24-230 BX + SDS; GWS 24-230 H; GWS 24-230 JBV; GWS 24-230 JBV + SDS; GWS 24-230 JBX; GWS 24-230 JH; GWS 24-230 Profi; GWS 25-180 / 180 J; GWS 25-230 / 230 J; GWS 26-180 BV + SDS; GWS 26-180 JBV; GWS 26-180 JH; GWS 26-230 BV + SDS; GWS 26-230 JBV; GWS 26-230 JH; GWS 26-230 JH + SDS; GWS 180; GWS 180 J; GWS 230 Professional; PWS 20-230; PWS 20-230 J; PWS 1900	P0b	1	1	048002	1 607 000 247



Fogantyúk sarokcsiszolókhöz

- ▶ Bal- és jobbkezesek számára



Használható minden M10 menetű sarokcsiszolóval és kompakt szalagcsiszolóval.

GUF 4-22 A; GWS 9-125 S; GWS 13-125 CI; GWS 13-125 CIE; GWS 15-125 CIEP; GWS 17-125 CI; GWS 17-125 CIE; GWS 17-125 CIT; GWS 17-150 CI; GWS 18V-125 C; GWS 18V-125 PC; GWS 18V-125 PSC; GWS 18V-125 SC; GWS 19-125 CIE; GWS 1000; GWS 1400; GWX 9-115 S; GWX 9-125 S; GWX 10-125; GWX 13-125; GWX 13-125 S; GWX 14-125; GWX 15-125 PS; GWX 17-125; GWX 17-125 S; GWX 17-125 T; GWX 17-150; GWX 18V-10 C; GWX 18V-10 PC; GWX 18V-10 PSC; GWX 18V-10 SC; GWX 19-125 S Professional; PSF 22 A; PWS 6-13



	P0f	1	1	016377	1 602 025 024
--	-----	---	---	--------	----------------------

Minden M14 menetű sarokcsiszolóhoz használható markolat.

GNA 3-5 Professional

	P0f	1	1	070232	2 602 025 075
--	-----	---	---	--------	----------------------

Fogantyúk sarokcsiszolókhöz

TERMÉKTULAJDONSÁGOK	MEGRENDÉLÉSI INFORMÁCIÓK				
	Csm. mód	Kisz. egys.	Csomagolási egység	Vonalkód 3 165 140...	Rendelési szám
 Fogantyú M 10 „Vibration Control”-lal PWS 700-115; PWS 720-115; PWS 720-125; PWS 750-115; PWS 750-125	C1d	1	1	498449	2 602 025 182
 Fogantyú, M 10 PWS 700-115; PWS 720-115; PWS 720-125; PWS 750-115; PWS 750-125	P1b	1	1	498456	2 602 025 183

PORELSZÍVÓ VÉDŐK

Bosch sarokcsiszolókhöz.



- ▶ Porelszíváshoz használható Bosch sarokcsiszolókkal való vágáskor
- ▶ 35 mm átmérőjű tömlőrendszerhez alkalmas
- ▶ A Bosch elszívóvédők pontos vezetést és nagy felületet, valamint a fúvókahatásnak köszönhetően nagyon jó elszívási teljesítményt biztosítanak.
- ▶ A teljes védelem érdekében bármely oldalra felszerelhető fogantyú, meredek porelszívó-csatlakozó élekhez közeli vágáshoz

Vágásvezető, porelszívó nyílással – szerszám nélkül rögzíthető

- ▶ Vezetőszán Ø 35 mm elszívócsonkkal, gyorsbeállítás.

TERMÉKTULAJDONSÁGOK		MEGREDELÉSI INFORMÁCIÓK				
Átmérő, mm	Csm. mód	Kisz. egys.	Csomagolási egység	Vonalkód 3 165 140...	Rendelési szám	
Vezetőszán elszívócsonkkal, vágáshoz GWS 5-100 (0 601 376 0..); GWS 5-115 (0 601 376 2..); GWS 6-100 (0 601 375 0..); GWS 6-100 BS (0 601 375 x..); GWS 6-100 E (0 601 375 7..); GWS 6-100 S (0 601 375 0..); GWS 6-115 (0 601 375 0../0 601 375 9..); GWS 6-115 E (0 601 375 5../0 601 375 7../0 601 375 9..); GWS 6-125 (0 601 375 1..); GWS 6-125 E (0 601 375 9..); GWS 7-100 (0 601 388 0../0 601 388 1..); GWS 7-100 E (0 601 388 2..); GWS 7-100 ET (0 601 388 5..); GWS 7-100 T (0 601 388 6..); GWS 7-115 (0 601 388 1..); GWS 7-115 E (0 601 388 2..); GWS 7-115 ET (0 601 388 5..); GWS 7-125 (0 601 388 0../0 601 388 1..); GWS 7-125 ET (0 601 388 5..); GWS 8-100 CE (0 601 378 6..); GWS 18-125 V-LI (0 601 93A 3..); GWS 18.0 V-LI (0 601 93A 3..); GWS 780 C (0 601 377 5..); GWS 850 C (0 601 377 7../0 601 377 9..); GWS 850 CE (0 601 377 9../0 601 378 7..) Professional; PWS 600 (0 603 411 0..); PWS 650 (0 603 411 0..); PWS 680 (0 603 411 0..); PWS 680-125 (0 603 411 0..)						
100	C0a	1	1	492805	1 619 P06 514	
115						
125						
Vezetőszán elszívócsonkkal, vágáshoz 2009 előtt GWS 7-115 (0 601 800 0..); GWS 9-125 (0 601 801 0..); GWS 10-125 C (0 601 802 3..); GWS 10-125 CE (0 601 803 5..); GWS 14-125 C (0 601 804 5..); GWS 14-125 CE (0 601 805 5..); GWS 1400 (0 601 804 7..) Professional; PWS 13-125 CE (0 603 348 0../0 603 348 6../0 603 348 7..)						
115	U0	1	1	272544	1 605 510 291	
125						

Vágásvezető, porelszívó nyílással – szerszám nélkül rögzíthető

TERMÉKTULAJDONSÁGOK	MEGRENDELÉSI INFORMÁCIÓK					
	Átmérő, mm	Csm. mód	Kisz. egys.	Csomagolási egység	Vonalkód 3 165 140...	Rendelési szám
 <p>Vezetőszán elszívőcsonkkal, vágáshoz</p> <p>GWS 8-14; GWS 8-115; GWS 8-115 Z; GWS 8-125; GWS 9-115; GWS 9-115 P; GWS 9-125; GWS 9-125 P; GWS 10-125; GWS 10-125 Z; GWS 11-125; GWS 11-125 CI; GWS 11-125 CIE; GWS 11-125 CIH; GWS 11-125 P; GWS 12-125 CI; GWS 12-125 CIE; GWS 12-125 CIEP; GWS 12-125 CIEPX; GWS 12-125 CIEX; GWS 12-125 CIP; GWS 12-125 CIPX; GWS 12-125 CIX; GWS 13-125 CI; GWS 13-125 CIE; GWS 13-125 CIEX; GWS 13-125 CIX; GWS 14-125 CI; GWS 14-125 CIE; GWS 14-125 CIT; GWS 15-125 CI; GWS 15-125 CIE; GWS 15-125 CIEH; GWS 15-125 CIEP; GWS 15-125 CIEPX; GWS 15-125 CIEX; GWS 15-125 CIH; GWS 15-125 CIP; GWS 15-125 CIPX; GWS 15-125 CIT; GWS 15-125 CITH; GWS 15-125 CIX; GWS 15-125 INOX; GWS 17-125 CI; GWS 17-125 CIE; GWS 17-125 CIEX; GWS 17-125 CIT; GWS 17-125 CIX; GWS 17-125 INOX; GWS 18V-115 C; GWS 18V-115 SC; GWS 18V-125 C; GWS 18V-125 PC; GWS 18V-125 PSC; GWS 18V-125 SC; GWS 19-125 CI; GWS 19-125 CIE; GWS 19-125 CIST; GWS 1000; GWS 1400; GWX 10-125; GWX 13-125; GWX 13-125 S; GWX 14-125; GWX 15-125 PS; GWX 17-125; GWX 17-125 S; GWX 17-125 T Professional; PWS 10-125 CE; PWS 13-125 CE</p>	115 125	U0	1	1	449762	2 605 510 264

 <p>Vezetőszán elszívőcsonkkal, vágáshoz</p> <p>Gyorsbeállítással és szerszám nélküli rögzítéssel</p> <p>GWS 14 (0 601 826 ...); GWS 14-150 CI (0 601 826 2..); GWS 15-150 CI (0 601 798 0..); GWS 15-150 CIH (0 601 830 5../0 601 830 F..); GWS 15-150 CIP (0 601 798 2..); GWS 17-150 CI (0 601 79K 0..); GWS 19-150 CI (0 601 79R 0..); GWX 17-150 (0 601 7C6 0..); GWX 18V-10 SC (0 601 7B0 4..) Professional</p>	150	U0	1	1	449779	2 605 510 265
---	-----	----	---	---	--------	----------------------

Vágásvezető, porelszívó nyílással – bilincsel rögzíthető



- ▶ Vezetőszán Ø 35 mm elszívőcsonkkal.
- ▶ Kódoló bütyökkel

<p>Vezetőszán elszívőcsonkkal, vágáshoz</p> <p>GWS 20-180 (0 601 751 0..); GWS 20-180 H (0 601 849 0..); GWS 20-180 JH (0 601 849 9..); GWS 21-180 HV (0 601 851 B..); GWS 21-180 JHV (0 601 851 G..); GWS 22-180 H (0 601 881 Y..); GWS 22-180 JH (0 601 881 M..); GWS 23-180 / 180 J (0 601 753 0..); GWS 24-180 (0 601 853 4../0 601 8A3 0..); GWS 24-180 B + SDS (0 601 853 1..); GWS 24-180 BV + SDS (0 601 853 C..); GWS 24-180 H (0 601 883 1..); GWS 24-180 JBV (0 601 853 G..); GWS 24-180 JBX + SDS (0 601 863 8..); GWS 24-180 JH (0 601 853 M../0 601 883 M..); GWS 25-180 / 180 J (0 601 755 1..); GWS 26-180 B (0 601 855 0..); GWS 26-180 H (0 601 855 1..); GWS 26-180 JH (0 601 855 M..); GWS 26-230 BV + SDS (0 601 856 B..); GWS 26-230 JBV (0 601 856 G..) Professional</p>	180	P0f	1	1	024419	1 605 510 179
---	-----	-----	---	---	--------	----------------------



<p>Vezetőszán elszívőcsonkkal, vágáshoz</p> <p>GWS 20-230 (0 601 752 0..); GWS 20-230 H (0 601 850 0..); GWS 20-230 JH (0 601 850 9..); GWS 21-230 HV (0 601 852 B..); GWS 21-230 JHV (0 601 852 3../0 601 852 G..); GWS 22-230 JH (0 601 882 M../0 601 882 Z..); GWS 23-230 / 230 J (0 601 754 0..); GWS 24-230 B + SDS (0 601 854 1..); GWS 24-230 BV (0 601 854 B..); GWS 24-230 BX + SDS (0 601 864 1..); GWS 24-230 H (0 601 854 4../0 601 854 L../0 601 884 1..); GWS 24-230 JBV (0 601 854 G..); GWS 24-230 JBX (0 601 864 8..); GWS 24-230 JH (0 601 854 M..); GWS 25-230 / 230 J (0 601 756 1..); GWS 26-230 B (0 601 856 3../0 601 856 K..); GWS 26-230 BV (0 601 856 S..); GWS 26-230 JBV (0 601 856 G..); GWS 26-230 JH (0 601 856 M..); GWS 26-230 JH + SDS (0 601 856 5..) Professional; PWS 20-230 (0 603 359 9../0 603 359 W..); PWS 20-230 J (0 603 359 8../0 603 359 V..)</p>	230	P0f	1	1	024426	1 605 510 180
---	-----	-----	---	---	--------	----------------------



<p>Vezetőszán elszívőfedéllel, vágáshoz</p> <p>Kódolt szorítópánttal, csavaros szorítóval</p> <p>GWS 22-230 LVI (0 601 891 C../0 601 891 D..); GWS 24-230 JBX (0 601 864 4../0 601 864 R../0 601 864 T..); GWS 24-230 LVI (0 601 893 F../0 601 893 H..); GWS 26-230 BV (0 601 856 S..); GWS 26-230 JBV (0 601 856 U..); GWS 26-230 JH + SDS (0 601 856 5..) Professional</p>	230	U0	1	1	485746	2 602 025 285
--	-----	----	---	---	--------	----------------------

Vágásvezető, porelszívó nyílással – bilinccsel rögzíthető



TERMÉKTULAJDONSÁGOK		MEGRENDELÉSI INFORMÁCIÓK				
Átmérő, mm	Csm. mód	Kisz. egys.	Csomagolási egység	Vonalkód	Rendelési szám	
Vezetőszán elszívőcsonkkal, vágáshoz GWS 24-300; GWS 24-3000 Professional						
300	P0f	1	1	053020	1 605 510 215	

Porelszívó könyök



- ▶ Valamennyi Bosch sarokcsiszolóhoz és az összes, 35 mm átmérőjű elszívórendszerhez kapcsolható védőburkolathoz.

Elszívőkönyök					
35	P0f	1	1	053013	1 600 793 007

Porelszívás és védőburkolatok

Bosch sarokcsiszolókhöz.



Átmérő mm

Cikkszám

Megfelelő gépek

Porelszívó védők a csiszoláshoz

GWS 8-115 (3 601 H20 ...)	115	2 605 510 224
GWS 8-115 Z (3 601 H31 0..)	125	
GWS 8-125 (3 601 H27...)		
GWS 9-115 (3 601 G90 ...)		
GWS 9-125 (3 601 G91 ...)		
GWS 10-125 (3 601 H21 ...)		
GWS 10-125 Z (3 601 H32 0..)		
GWS 11-125 (3 601 G92 ...)		
GWS 11-125 CI (3 601 H22 ...)		
GWS 11-125 CIE (3 601 H23 ...)		
GWS 11-125 CIH (3 601 H30 1../B..)		
GWS 12-125 CI (3 601 G93 ...)		
GWS 12-125 CIE (3 601 G94 ...)		
GWS 14-125 CI (3 601 H24 ...)		
GWS 14-125 CIE (3 601 H25 ...)		
GWS 14-125 CIT (3 601 H29 ...)		
GWS 15-125 CI (3 601 G95 ...)		
GWS 15-125 CIE (3 601 G96 ...)		
GWS 15-125 CIH (3 601 H30 2../C..)		
GWS 15-125 CIEH (3 601 H30 3../D..)		
GWS 15-125 CIT (3 601 G97 ...)		
GWS 15-125 CITH (3 601 H30 4../E..)		
GWS 1000 (3 601 H21 ...)		
GWS 1400 Professional (3 601 H24 ...)		
PWS 10-125 CE (0 603 C47 000/030)		
PWS 13-125 CE (3 603 C48 000)		
PWS 6-115 (3 603 C99 2..; 3 603 C99 3..; 3 603 C99 4..)	125	1 605 510 281
PWS 7-100 (3 603 C99 640)		
PWS 7-115 (3 603 C99 5..; 3 603 C99 6..)		
PWS 7-125 (3 603 C99 7..; 3 603 C99 8..)		
PWS 7-125 CE; PWS 8-125 CE		
PWS 8-125 CE (3 603 C99 B..; 3 603 C99 9..; 3 603 C99 A..)		
PWS 9-125 CE		
PWS 10-125 CE; PWS 13-125 CE		
PWS 550		
PWS 550 (3 603 C99 0..)		
PWS 600		
PWS 600 (3 603 C99 1..)		
PWS 9-125 CE; PWS 700		
PWS 720; PWS 850 CE		
GWS 7-115 – GWS 14-125 CE		
GWS 5-100 (0 601 375 0..)	100	1 619 P06 546
GWS 6-100 (0 601 375 0..)		
GWS 6-100 E (0 601 375 7..)		
GWS 580 (0 601 375 0..)		
GWS 670 (0 601 375 0..)		
GWS 7-100 (3 601 C88 1..)		



Átmérő mm

Cikkszám

Megfelelő gépek

Fedél nélküli védőburkolatok csiszoláshoz

GWS 5-115 (0 601 376 2..)	115	1 619 P06 547
GWS 6-115 (0 601 375 0..; 0 601 375 7..; 0 601 375 9..)		
GWS 6-115 E (0 601 375 5..; 0 601 375 7..; 0 601 375 9..)		
GWS 580 (0 601 376 0..)		
GWS 780 C (0 601 377 56..)		
GWS 850 C (0 601 377 5..)		
GWS 7-115 (3 601 C88 1..; 3 601 C88 2..)		
PWS 600 (3 603 D11 0..); PWS 650 (3 603 D11 0..); PWS 680 (3 603 D11 0..)		
GWS 6-125 (0 601 375 1..)	125	1 619 P06 548
GWS 6-125 E (0 601 375 9..)		
GWS 850 C (0 601 377 7..; 0 601 377 9..)		
GWS 850 CE (0 601 377 7..; 0 601 377 9..)		
GWS 7-125 (3 601 C88 1..)		
PWS 680-125 (3 603 D11 0..)		
GWS 7-115 (0 601 700 0..)	115	2 605 510 102
GWS 7-125 (0 601 700 048); GWS 9-125 (0 601 701 0..)	125	2 605 510 101
GWS 10-125 C (0 601 702 7..)		
GWS 10-125 CE Professional (0 601 703 7..)		
GWS 8-115 (3 601 H20 ...)	115	1 605 510 364
GWS 8-115 Z (3 601 H31 0..)		
GWS 9-115 (3 601 G90 ...)		
GWS 1000 (3 601 H21 0..)		
GWS 1400 (3 601 H24 0..)		

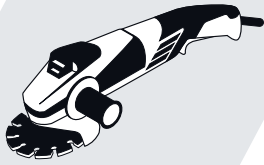

Átmérő mm

Cikkszám

Megfelelő gépek

Fedél nélküli védőburkolatok csiszoláshoz

GWS 8-125 (3 601 H27...) GWS 9-125 (3 601 G91 ...) GWS 10-125 (3 601 H21 ...) GWS 10-125 Z (3 601 H32 0..) GWS 11-125 (3 601 G92 ...) GWS 11-125 CI (3 601 H22 ...) GWS 11-125 CIE (3 601 H23 ...) GWS 11-126 CIH (3 601 H39 1../B..) GWS 12-125 CI (3 601 G93 ...) GWS 12-125 CIE (3 601 G94 ...) GWS 14-125 CI (3 601 H24 ...) GWS 14-125 CIE (3 601 H25 ...) GWS 14-125 CIT (3 601 H29 ...) GWS 15-125 CI (3 601 G95 ...) GWS 15-125 CIE (3 601 G96 ...) GWS 15-125 CIEH (3 601 H30 3../D..) GWS 15-125 CIH (3 601 H30 2../C..) GWS 15-125 CIT (3 601 G97 ...) GWS 15-125 CITH (3 601 H30 4../E..) GWS 1400 Professional (3 601 H24 ...) PWS 10-125 CE (3 603 C47 0..) PWS 13-125 CE (3 603 C48 0..)	125	1 605 510 365
GWS 14-150 CI (0 601 H26 ...) GWS 15-150 CI (3 601 G98 ...) GWS 15-150 CIH (0 601 H30 5../F..)	150	1 605 510 366
GWS 22-180 LVI (3 601 H90 D..) GWS 24-180 LVI (3 601 H92 F..) GWS 26-180 JBV (3 601 H55 U..)	180	2 605 510 280
GWS 22-230 LVI (3 601 H91 D../C..) GWS 24-230 LVI (3 601 H93 F../H..) GWS 24-230 JBX (3 601 H64 4../R../T..) GWS 26-230 BV (3 601 H56 S..) GWS 26-230 JBV (3 601 H56 U..) GWS 26-230 (3 601 H56 5..)	230	2 605 510 281
GWS 20-180/H/JH (0 601 849 ...) GWS 21-180 HV/JHV (0 601 851 ...) GWS 22-180 H/JH (3 601 H81 ...) GWS 23-180/J (0 601 753 ...) GWS 24-180 BX/JBX (0 601 863 ...) GWS 24-180 H (3 601 H53 1..) GWS 24-180 H/BV/JBV (0 601 853 ...) GWS 24-180 JH (3 601 H53 M..) GWS 25-180/J (0 601 755 ...) GWS 26-180 B (3 601 H55 K..) GWS 26-180 BV/JBV (0 601 856 ...) GWS 26-180 H (3 601 H55 1...; 3 601 H56 1../L..) GWS 26-180 JH (3 601 H55 M..) GWS 180/J, 20-180/J, (0 601 751 ...)	180	2 605 510 297



Átmérő mm

Cikkszám

Megfelelő gépek

Fedél nélküli védőburkolatok csiszoláshoz

GWS 20-230 H/J/JH (0 601 850 ...) GWS 21-230 HV/JHV (0 601 852 ...) GWS 22-230 H/JH (3 601 H82 ...) GWS 23-230/J (0 601 754 ...) GWS 24-230 BX/JBX (0 601 864 ...) GWS 24-230 H (3 601 H54 1../L..) GWS 24-230 H/BV/JBV (0 601 854 ...) GWS 24-230 JH (3 601 H54 M..) GWS 25-230/J (0 601 756 ...) GWS 26-230 B (3 601 H56 3../K..) GWS 26-230 BV/JBV (0 601 856 ...) GWS 26-230 JBV (3 601 H56 5..) GWS 26-230 JH (3 601 H56 M..) GWS 230, 20-230/J (0 601 752 ...) PWS 20-230/J (0 603 359 ...) PWS 20-230/1900 (0 603 C59 V../W..) PWS 1900 (0 603 359 0..)	230	2 605 510 298
PWS 700-115; PWS 720-115 PWS 750-115 (0 601 164 0..)	115	2 605 510 288

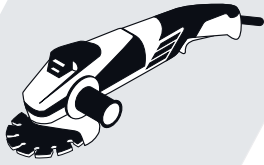

Átmérő mm

Cikkszám

Megfelelő gépek

Fedeles védőburkolatok daraboló csiszoláshoz

PWS 7-125 CE (3 603 C98 8.) PWS 8-125 CE (3 603 C99 B.) PWS 9-125 (3 603 C99 A.) PWS 720-125; PWS 750-125 (0 601 164 1.)	125	2 605 510 289
PWS 6-115 PWS 6-115 (3 603 C99 2.; 3 603 C99 3.; 3 603 C99 4.) PWS 7-115 (0 601 800 ...) PWS 7-115 (3 603 C99 5.; 3 603 C99 6.) PWS 550 PWS 550 (3 603 C99 0.) PWS 600 (3 603 C99 1.) PWS 600 (0 601 800 ...-0 601 806 ...) GWS 7-115 (0 601 800 ...) PWS 600 (3 603 D11 0.) PWS 650 (3 603 D11 0.) PWS 680 (3 603 D11 0.)	115	2 605 510 192
GWS 7-125 (0 601 800 048) PWS 8-125; PWS 9-125 CE GWS 9-125 (0 601 801 ...) GWS 10-125 C (0 601 802 ...) GWS 10-125 CE (0 601 803 ...) GWS 14-125 C (0 601 804 ...) GWS 14-125 CE (0 601 805 ...) GWS 1000 (0 601 802 ...) PWS 7-125 (3 603 C99 7.; 3 603 C99 8.) PWS 8-125 CE (3 603 C99 B.; 3 603 C99 9.; 3 603 C99 A.) PWS 680-125 (3 603 D11 0.)	125	2 605 510 193
GWS 14-150 CI; GWS 14-150 C Professional 0 601 800 ...-0 601 806...	150	2 605 510 194
GWS 6-125 (0 601 375 1./3.) GWS 850 C (0 601 377 9.) GWS 850 CE (0 601 378 7./9.) GWS 850 CE Professional GWS 780 (0 601 377 3.) GWS 850 C, Ban, manufacture before 12.09	125	2 605 510 172
GWS 5-100 (0 601 375 0.) GWS 6-100 (0 601 375 0.) GWS 6-100 E (0 601 375 7.) GWS 580 (0 601 375 0.) GWS 670 GWS 7-100 (3 601 C88 1.)	100	1 619 P06 549
GWS 5-115 (0 601 376 2.) GWS 6-115 (0 601 375 0.; 0 601 375 7.; 0 601 375 9.) GWS 6-115 E (0 601 375 5.; 0 601 375 7.; 0 601 375 9.) GWS 7-115 (3 601 C88 1.) GWS 7-115 E (3 601 C88 1.) GWS 580 (0 601 376 0.) GWS 780 C (0 601 377 56.) GWS 850 C (0 601 377 5.)	115	1 619 P06 550
GWS 6-125 (0 601 375 1.) GWS 6-125 E (0 601 375 9.) GWS 7-125 (3 601 C88 1.) GWS 850 C (0 601 377 7.; 0 601 377 9.) GWS 850 CE (0 601 377 7.; 0 601 377 9.)	125	1 619 P06 551
GWS 22-180 LVI (3 601 H90 D.) GWS 24-180 LVI (3 601 H92 F.) GWS 26-180 JBV (3 601 H55 U.)	180	2 602 025 282
GWS 22-230 LVI (3 601 H91 D./C.) GWS 24-230 LVI (3 601 H93 F./H.) GWS 24-230 JBX (3 601 H64 4./R./T.) GWS 26-230 BV (3 601 H56 S.) GWS 26-230 JBV (3 601 H56 U.) GWS 26-230 (3 601 H56 5.)	230	2 602 025 283



Átmérő mm

Cikkszám

Megfelelő gépek





Fedeles védőburkolatok daraboló csiszoláshoz

GWS 20-180/H/JH (0 601 849 ...) GWS 21-180 HV/JHV (0 601 851 ...) GWS 22-180 H/JH (3 601 H81 ...) GWS 23-180/J (0 601 753 ...) GWS 24-180 BX/JBX (0 601 863 ...) GWS 24-180 H (3 601 H53 1.) GWS 24-180 H/BV/JBV (0 601 853 ...) GWS 24-180 JH (3 601 H53 M.) GWS 25-180/J (0 601 755 ...) GWS 26-180 B (3 601 H55 K.) GWS 26-180 BV/JBV (0 601 856 ...) GWS 26-180 H (3 601 H56 1./L.) GWS 26-180 JH (3 601 H55 M.) GWS 180/J, 20-180/J, (0 601 751 ...)	180	2 605 510 299
GWS 20-230 H/J/JH (0 601 850 ...) GWS 21-230 HV/JHV (0 601 852 ...) GWS 22-230 H/JH (3 601 H82 ...) GWS 23-230/J (0 601 754 ...) GWS 24-230 BX/JBX (0 601 864 ...) GWS 24-230 H (3 601 H54 1./L.) GWS 24-230 H/BV/JBV (0 601 854 ...) GWS 24-230 JH (3 601 H54 M.) GWS 25-230/J (0 601 756 ...) GWS 26-230 B (3 601 H56 3./K.) GWS 26-230 BV/JBV (0 601 856 ...) GWS 26-230 JBV (3 601 H56 5.) GWS 26-230 JH (3 601 H56 M.) GWS 230, 20-230/J (0 601 752 ...) PWS 20-230/1900 0 603 C59 V./W.) PWS 20-230/J (0 603 359 ...) PWS 1900 (0 603 359 0.)	230	2605 510 300
GWS 8-115 (0 601 820 ...; 0 601 H20 ...) GWS 8-115 Z (3 601 H31 0.) GWS 9-115 (3 601 G90 ...) GWS 1000 Professional (3 601 H23 ...)	115	2 605 510 256
GWS 8 - GWS 14 Professional (0 601 821 ...-0 601 829...) GWS 8-125 (3 601 H27...) GWS 9-115 (3 601 G90 ...) GWS 9-125 (3 601 G91 ...) GWS 10-125 (3 601 H21 ...) GWS 10-125 Z (3 601 H32 0.) GWS 11-125 (3 601 G92 ...) GWS 11-125 CI (3 601 H22 ...) GWS 11-125 CIE (3 601 H23 ...) GWS 11-125 CIH 3 601 H30 1./B.) GWS 12-125 CI (3 601 G93 ...) GWS 12-125 CIE (3 601 G94 ...) GWS 14-125 CI (3 601 H24 ...) GWS 14-125 CIE (3 601 H25 ...) GWS 14-125 CIT (3 601 H29 ...) GWS 15-125 CI (3 601 G95 ...) GWS 15-125 CIE (3 601 G96 ...) GWS 15-125 CIH (3 601 H30 2./C.) GWS 15-125 CIEH (3 601 H30 3./D.) GWS 15-125 CIT (3 601 G97 ...) GWS 15-125 CITH (3 601 H30 4./E.) GWS 1400 Professional (3 601 H24 ...) PWS 10-125 CE (3 603 C47 0.) PWS 13-125 CE (3 603 C48 0.)	125	2 605 510 257
GWS 14-150 CI (3 601 H26 ...) GWS 15-150 CI (3 601 G98 ...) GWS 15-150 CIH (3 601 H30 5./F.)	150	2 605 510 258
PWS 700-115; PWS 720-115 PWS 750-115 (0 603 164 0.)	115	2 605 510 290
PWS 7-125 CE (3 603 C98 8.) PWS 8-125 CE (3 603 C99 B.) PWS 9-125 (3 603 C99 A.) PWS 720-125; PWS 750-125 (0 601 164 1.)	125	2 605 510 291
GWS 24-300 GWS 24-300 J Professional	300	1 605 510 224



Védőburkolatok Bosch sarokcsiszolókhöz

Fedél nélküli védőburkolatok csiszoláshoz

- ▶ Takarólemez nélkül általános nagyoló és csiszolási munkákhoz
- ▶ EN/EC 60745

TERMÉKTULAJDONSÁGOK	MEGREDELÉSI INFORMÁCIÓK					
	Átmérő, mm	Csm. mód	Kisz. egys.	Csomagolási egység	Vonalkód 3 165 140...	Rendelési szám
 <p>Védőburkolat takarólemez nélkül szorítópánttal, kódolással és csavaros szorítóval</p> <p>GWS 5-100 (0 601 376 0..); GWS 5-115 (0 601 376 2..); GWS 6-115 (0 601 375 0../0 601 375 9..); GWS 6-115 E (0 601 375 5../0 601 375 7../0 601 375 9..); GWS 7-115 (0 601 388 1../0 601 700 0../0 601 800 0..); GWS 7-115 E (0 601 388 2..); GWS 18.0 V-LI (0 601 93A 3..); GWS 660 (0 601 375 0..); GWS 780 C (0 601 377 5..) Professional; PWS 600 (0 603 411 0..); PWS 650 (0 603 411 0..); PWS 680 (0 603 411 0..)</p>	115	U0	1	1	492751	1 619 P06 547
 <p>Védőburkolat takarólemez nélkül szorítópánttal, kódolással és csavaros szorítóval</p> <p>GWS 6-125 (0 601 375 1..); GWS 6-125 E (0 601 375 9..); GWS 7-115 (0 601 800 0..); GWS 7-125 (0 601 388 1../0 601 700 0..); GWS 780 C (0 601 377 5..); GWS 850 C (0 601 377 3../0 601 377 7../0 601 377 9..); GWS 850 CE (0 601 377 9../0 601 378 7../0 601 378 9..) Professional; PWS 680-125 (0 603 411 0..)</p>	125	U0	1	1	492768	1 619 P06 548
 <p>Védőburkolat takarólemez nélkül Gyorsbeállítással és szerszám nélküli rögzítéssel</p> <p>GWS 8-115 (0 601 820 0../0 601 820 2..); GWS 8-115 Z (0 601 831 0../0 601 831 5..); GWS 9-115 (0 601 790 0..); GWS 9-115 P (0 601 790 2..); GWS 10-125 (0 601 821 0..); GWS 1400 (0 601 824 0..); GWX 9-115 S (0 601 7B1 0..); GWX 18V-10 C (0 601 7B0 2..); GWX 18V-10 SC (0 601 7B0 4..) Professional</p>	115	P0f	1	1	364089	1 605 510 364
 <p>Védőburkolat takarólemez nélkül Gyorsbeállítással és szerszám nélküli rögzítéssel</p> <p>GWS 8-125; GWS 8-125 C; GWS 9-125; GWS 9-125 C; GWS 9-125 CES; GWS 9-125 CMS; GWS 9-125 CS; GWS 9-125 CSS; GWS 9-125 S; GWS 10-125; GWS 10-125 C; GWS 10-125 CE; GWS 10-125 Z; GWS 11-125; GWS 11-125 CI; GWS 11-125 CIE; GWS 11-125 CIH; GWS 11-125 P; GWS 12-125 CI; GWS 12-125 CIE; GWS 12-125 CIEP; GWS 12-125 CIP; GWS 13-125 CI; GWS 13-125 CIE; GWS 14-125 CI; GWS 14-125 CIE; GWS 14-125 CIEP; GWS 14-125 CIP; GWS 15-125 CI; GWS 15-125 CIE; GWS 15-125 CIEH; GWS 15-125 CIEP; GWS 15-125 CIH; GWS 15-125 CIP; GWS 15-125 CIT; GWS 15-125 CITH; GWS 17-125 CI; GWS 17-125 CIE; GWS 17-125 CIT; GWS 18V-125 C; GWS 18V-125 PC; GWS 18V-125 PSC; GWS 18V-125 SC; GWS 19-125 CIE; GWS 1000; GWS 1000 + SDS; GWS 1400; GWX 9-125 S; GWX 10-125; GWX 13-125; GWX 13-125 S; GWX 14-125; GWX 15-125 PS; GWX 17-125; GWX 17-125 S; GWX 17-125 T; GWX 18V-10 C; GWX 18V-10 PC; GWX 18V-10 PSC; GWX 18V-10 SC; GWX 19-125 S Professional; PWS 10-125 CE; PWS 13-125 CE</p>	125	P0f	1	1	364096	1 605 510 365
 <p>Védőburkolat takarólemez nélkül Gyorsbeállítással és szerszám nélküli rögzítéssel</p> <p>GWS 14-150 CI (0 601 826 2..); GWS 15-150 CI (0 601 798 0..); GWS 15-150 CIH (0 601 830 5../0 601 830 F..); GWS 15-150 CIP (0 601 798 2..); GWS 17-150 CI (0 601 79K 0..); GWX 17-150 (0 601 7C6 0..); GWX 18V-10 SC (0 601 7B0 4..) Professional</p>	150	P0f	1	1	364102	1 605 510 366

Fedél nélküli védőburkolatok csiszoláshoz

TERMÉKTULAJDONSÁGOK	MEGREDELÉSI INFORMÁCIÓK					
	Átmérő, mm	Csm. mód	Kisz. egys.	Csomagolási egység	Vonalkód 3 165 140...	Rendelési szám
 <p>Védőburkolat takarólemez nélkül csiszoláshoz szorítópánttal, kódolással és gyorsbefogással GWS 22-180 LVI (0 601 890 D.); GWS 26-180 JBV (0 601 855 G../0 601 856 ...); GWS 26-180 LVI (0 601 894 F.) Professional</p>	180	C0a	1	1	482547	2 605 510 280
<p>Védőburkolat takarólemez nélkül csiszoláshoz szorítópánttal, kódolással és gyorsbefogással GWS 22-230 LVI (0 601 891 C../0 601 891 D.); GWS 24-230 JBX (0 601 864 4../0 601 864 R../0 601 864 T.); GWS 24-230 JVX (0 601 864 U.); GWS 24-230 LVI (0 601 893 F../0 601 893 H.); GWS 26-230 BV (0 601 856 S.); GWS 26-230 JBV (0 601 856 G../0 601 856 U.); GWS 26-230 JH + SDS (0 601 856 5.); GWS 26-230 LVI (0 601 895 F.) Professional</p>	230	C0a	1	1	482554	2 605 510 281
 <p>Védőburkolat szorítópánttal, kódolással és csavaros szorítóval GWS 20-180 (0 601 751 0.); GWS 20-180 H (0 601 849 0.); GWS 20-180 JH (0 601 849 9.); GWS 21-180 HV (0 601 851 B.); GWS 21-180 JHV (0 601 851 G.); GWS 22-180 H (0 601 881 Y.); GWS 22-180 JH (0 601 881 M.); GWS 23-180 / 180 J (0 601 753 0.); GWS 24-180 (0 601 853 4../0 601 8A3 0.); GWS 24-180 B + SDS (0 601 853 1.); GWS 24-180 BV + SDS (0 601 853 C.); GWS 24-180 H (0 601 883 1.); GWS 24-180 JBV (0 601 853 G.); GWS 24-180 JBV + SDS (0 601 853 F.); GWS 24-180 JBX + SDS (0 601 863 8.); GWS 24-180 JH (0 601 853 M.); GWS 25-180 / 180 J (0 601 755 1.); GWS 26-180 B (0 601 855 K.); GWS 26-180 BV (0 601 856 ...); GWS 26-180 H (0 601 855 1../0 601 856 L.); GWS 26-180 JBV (0 601 856 ...); GWS 26-180 JH (0 601 855 M.); GWS 26-230 H (0 601 856 1.) Professional</p>	180	U0	1	1	542166	2 605 510 297
<p>Védőburkolat szorítópánttal, kódolással és csavaros szorítóval GWS 20-230 (0 601 752 0.); GWS 20-230 H (0 601 850 0.); GWS 20-230 JH (0 601 850 9.); GWS 21-230 HV (0 601 852 B.); GWS 21-230 JHV (0 601 852 3../0 601 852 G.); GWS 22-230 JH (0 601 882 M../0 601 882 Z.); GWS 23-230 / 230 J (0 601 754 0.); GWS 24-230 BV (0 601 854 B.); GWS 24-230 BV + SDS (0 601 854 C.); GWS 24-230 BX + SDS (0 601 864 1.); GWS 24-230 H (0 601 854 4../0 601 884 1../0 601 884 L.); GWS 24-230 JBV (0 601 854 G.); GWS 24-230 JBV + SDS (0 601 854 F.); GWS 24-230 JH (0 601 854 M../0 601 884 2../0 601 884 M.); GWS 24-230 Profi (0 601 854 5.); GWS 25-230 / 230 J (0 601 756 1.); GWS 26-230 B (0 601 856 3../0 601 856 K.); GWS 26-230 BV + SDS (0 601 856 B.); GWS 26-230 JBV (0 601 856 G.); GWS 26-230 JH (0 601 856 4.); GWS 26-230 JH + SDS (0 601 856 5.) Professional; PWS 20-230 (0 603 359 9../0 603 359 W.); PWS 20-230 J (0 603 359 8../0 603 359 V.); PWS 1900 (0 603 359 1.)</p>	230	U0	1	1	542173	2 605 510 298
 <p>Védőburkolat takarólemez nélkül csiszoláshoz Gyorsbeállítás, szerszám nélküli rögzítés AdvancedGrind 18 (0 603 3D9 0.); PWS 7-125 CE (0 603 398 8.); PWS 8-125 CE (0 603 399 B.); PWS 9-125 (0 603 399 A.); PWS 720-125 (0 603 164 0.); PWS 750-125 (0 603 164 1.)</p>	125	U0	1	1	498319	2 605 510 289
<p>GWS 9-125; GWS 9-125 P; GWS 9-125 S; GWS 18V-7; GWS 180-LI Professional</p>	125	C0a	1	1	942416	2 608 000 678



Fedél nélküli védőburkolatok csiszoláshoz

TERMÉKTULAJDONSÁGOK	MEGRENDELÉSI INFORMÁCIÓK					
	Átmérő, mm	Csm. mód	Kisz. egys.	Csomagolási egység	Vonalkód 3 165 140...	Rendelési szám
GWS 9-115 P; GWS 9-115 S; GWS 18V-7; GWS 180-LI Professional	115	C0a	1	1	942409	2 608 000 677



Védőburkolat

Szorítópánt csavaros szorítóval kódolással

GWS 6-125 (0 601 375 1..); GWS 780 C (0 601 377 5..); GWS 850 C (0 601 377 3../0 601 377 7../0 601 377 9..); GWS 850 CE (0 601 378 7../0 601 378 9..) Professional

125	U0	1	1	220071	2 605 510 172
-----	----	---	---	--------	---------------

Fedeles védőburkolatok daraboláshoz



- ▶ Takarólemez a biztonságos munkavégzés érdekében vágásnál
- ▶ EN/EC 60745

Védőburkolat takarólemezrel

szorítópánttal, kódolással és csavaros szorítóval

GWS 5-100 (0 601 376 0..); GWS 5-115 (0 601 376 2..); GWS 6-115 (0 601 375 0../0 601 375 9..); GWS 6-115 E (0 601 375 5../0 601 375 7../0 601 375 9..); GWS 7-115 (0 601 388 1../0 601 700 0../0 601 800 0..); GWS 7-115 E (0 601 388 2..); GWS 9-115 P (0 601 790 2..); GWS 18.0 V-LI (0 601 93A 3..); GWS 660 (0 601 375 0..); GWS 700 (0 601 3A3 0..); GWS 780 C (0 601 377 5..); GWS 880 (0 601 396 0..) Professional; PWS 600 (0 603 411 0..); PWS 650 (0 603 411 0..); PWS 680 (0 603 411 0..)

115	U0	1	1	492782	1 619 P06 550
-----	----	---	---	--------	---------------



Védőburkolat takarólemezrel vágáshoz

Gyorsbeállítással és szerszám nélküli rögzítéssel

GWS 8-115 (0 601 820 0../0 601 820 2..); GWS 8-115 Z (0 601 831 0../0 601 831 5..); GWS 9-115 (0 601 790 0..); GWS 9-115 P (0 601 790 2..); GWS 18V-10 (0 601 9J4 0..); GWS 1000 (0 601 823 ...); GWX 9-115 S (0 601 7B1 0..); GWX 18V-7 (0 601 9H9 1..); GWX 18V-10 (0 601 7B0 1..); GWX 18V-10 C (0 601 7B0 2..); GWX 18V-10 SC (0 601 7B0 4..); GWX 750-115 (0 601 7C9 0..) Professional

115	P0f	1	1	418690	2 605 510 256
-----	-----	---	---	--------	---------------



Védőburkolat takarólemezrel vágáshoz

Szerszám nélküli rögzítés

PWS 700-115 (0 603 164 2..); PWS 720-115 (0 603 164 0..); PWS 750-115 (0 603 164 0..)

115	U0	1	1	498357	2 605 510 290
-----	----	---	---	--------	---------------

Fedeles védőburkolatok daraboláshoz

TERMÉKTULAJDONSÁGOK	MEGRENDELÉSI INFORMÁCIÓK					
	Átmérő, mm	Csm. mód	Kisz. egys.	Csomagolási egység	Vonalkód 3 165 140...	Rendelési szám
GWS 9-115 P; GWS 18V-10; GWS 18V-115 C; GWS 18V-115 SC; GWS 1000; GWX 9-115 S; GWX 18V-7; GWX 18V-10; GWX 750-115 Professional	115	C0a	1	1	942430	2 608 000 680



Védőburkolat takarólemezzel
szorítópánttal, kódolással és csavaros szorítóval

GWS 6-125 (0 601 375 1..); GWS 6-125 E (0 601 375 9..); GWS 7-115 (0 601 800 0..); GWS 7-125 (0 601 388 1../0 601 700 0..); GWS 9-125 P (0 601 791 2..); GWS 700 (0 601 3A3 0..); GWS 780 C (0 601 377 5..); GWS 850 C (0 601 377 3../0 601 377 7../0 601 377 9..); GWS 850 CE (0 601 377 9../0 601 378 7../0 601 378 9..); GWS 880 (0 601 396 0..)
Professional; PWS 680-125 (0 603 411 0..)

125	U0	1	1	492799	1 619 P06 551
-----	----	---	---	--------	---------------



Védőburkolat takarólemezzel vágáshoz
Gyorsbeállítással és szerszám nélküli rögzítéssel

GWS 8-14; GWS 8-115; GWS 8-125; GWS 8-125 C; GWS 9-125; GWS 9-125 C; GWS 9-125 CES; GWS 9-125 CMS; GWS 9-125 CS; GWS 9-125 CSS; GWS 10-125; GWS 10-125 C; GWS 10-125 CE; GWS 10-125 Z; GWS 11-125; GWS 11-125 CI; GWS 11-125 CIE; GWS 11-125 CIH; GWS 11-125 P; GWS 12-125 CI; GWS 12-125 CIE; GWS 12-125 CIEP; GWS 12-125 CIP; GWS 13-125 CI; GWS 13-125 CIE; GWS 14; GWS 14-125 CI; GWS 14-125 CIE; GWS 14-125 CIT; GWS 14-125 Inox; GWS 15-125 CI; GWS 15-125 CIE; GWS 15-125 CIEH; GWS 15-125 CIEP; GWS 15-125 CIH; GWS 15-125 CIP; GWS 15-125 CIT; GWS 15-125 CITH; GWS 17-125; GWS 17-125 CI; GWS 17-125 CIE; GWS 17-125 CIEP; GWS 17-125 CIT; GWS 18V-10; GWS 18V-15 C; GWS 18V-15 SC; GWS 18V-125 C; GWS 18V-125 PC; GWS 18V-125 PSC; GWS 18V-125 SC; GWS 19-125 CIE; GWS 1000; GWS 1000 + SDS; GWS 1400; GWX 9-125 S; GWX 10-125; GWX 13-125; GWX 13-125 S; GWX 14-125; GWX 15-125 PS; GWX 17-125; GWX 17-125 S; GWX 17-125 T; GWX 18V-10; GWX 18V-10 C; GWX 18V-10 PC; GWX 18V-10 PSC; GWX 18V-10 SC; GWX 18V-15 C; GWX 18V-15 SC; GWX 19-125 S; GWX 750-125 Professional; PWS 10-125 CE; PWS 13-125 CE

125	P0f	1	1	418706	2 605 510 257
-----	-----	---	---	--------	---------------



Védőburkolat takarólemezzel vágáshoz
Szerszám nélküli rögzítés

AdvancedGrind 18 (0 603 3D9 0..); PWS 7-125 CE (0 603 398 8..); PWS 8-125 CE (0 603 399 B..); PWS 9-125 (0 603 399 A..); PWS 720-125 (0 603 164 0..); PWS 750-125 (0 603 164 1..)



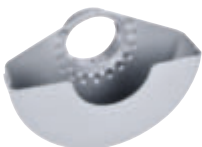

125	U0	1	1	498425	2 605 510 291
-----	----	---	---	--------	---------------

GWS 9-125; GWS 9-125 P; GWS 11-125; GWS 14-125; GWS 17-125; GWS 18V-10; GWS 18V-15 C; GWS 18V-15 SC; GWS 18V-125 C; GWS 18V-125 SC; GWS 1000; GWS 1400; GWX 9-125 S; GWX 10-125; GWX 13-125; GWX 14-125; GWX 17-125; GWX 18V-10; GWX 18V-15 C; GWX 18V-15 SC; GWX 750-125 Professional

125	C0a	1	1	942447	2 608 000 681
-----	-----	---	---	--------	---------------

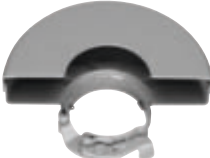
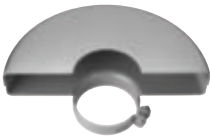

Fedeles védőburkolatok daraboláshoz

	TERMÉKTULAJDONSÁGOK		MEGRENDÉLÉSI INFORMÁCIÓK				
	Átmérő, mm	Csm. mód	Kisz. egys.	Csomagolási egység	Vonalkód 3 165 140...	Rendelési szám	
 <p>Védőburkolat takarólemezzel vágáshoz Gyorsbeállítással és szerszám nélküli rögzítéssel GWS 14-125 (0 601 7D0 0..); GWS 14-150 CI (0 601 826 2..); GWS 15-150 CI (0 601 798 0..); GWS 15-150 CIH (0 601 830 5..)/0 601 830 F..); GWS 15-150 CIP (0 601 798 2..); GWS 17-150 CI (0 601 79K 0..); GWS 18V-10 (0 601 9J4 0..); GWS 18V-15 C (0 601 9H6 0..); GWS 18V-15 SC (0 601 9H6 1..)/0 601 9H6 3..); GWX 17-150 (0 601 7C6 0..); GWX 18V-10 SC (0 601 7B0 4..) Professional</p>	150	P0f	1	1	418713	2 605 510 258	
 <p>Védőburkolat takarólemezzel vágáshoz szorítópánttal, kódolással és gyorsbefogással GWS 22-180 LVI (0 601 890 D..); GWS 24-180 LV (0 601 892 E..); GWS 26-180 JBV (0 601 855 G..); GWS 26-180 LVI (0 601 894 F..) Professional</p>	180	C0a	1	1	485715	2 602 025 282	
 <p>Védőburkolat szorítópánttal, kódolással és csavaros szorítóval GWS 20-180 (0 601 751 0..); GWS 20-180 H (0 601 849 0..); GWS 20-180 JH (0 601 849 9..); GWS 21-180 HV (0 601 851 B..); GWS 21-180 JHV (0 601 851 G..); GWS 22-180 H (0 601 881 Y..); GWS 22-180 J (0 601 8C0 3..); GWS 22-180 JH (0 601 881 M..); GWS 23-180 / 180 J (0 601 753 0..); GWS 24-180 (0 601 853 4..)/0 601 8A3 0..); GWS 24-180 B + SDS (0 601 853 1..); GWS 24-180 BV + SDS (0 601 853 C..); GWS 24-180 JBV (0 601 853 G..); GWS 24-180 JBV + SDS (0 601 853 F..); GWS 24-180 JBX + SDS (0 601 863 8..); GWS 24-180 JH (0 601 853 M..)/0 601 883 M..); GWS 25-180 / 180 J (0 601 755 1..); GWS 26-180 B (0 601 855 K..); GWS 26-180 BV (0 601 856 ...); GWS 26-180 H (0 601 855 1..)/0 601 856 L..); GWS 26-180 JBV (0 601 856 ...); GWS 26-180 JH (0 601 855 M..); GWS 26-230 H (0 601 856 1..) Professional</p>	180	U0	1	1	542180	2 605 510 299	
 <p>Védőburkolat takarólemezzel vágáshoz szorítópánttal, kódolással és gyorsbefogással GWS 22-230 LV (0 601 891 E..); GWS 22-230 LVI (0 601 891 C..)/0 601 891 D..); GWS 24-230 JBX (0 601 864 4..)/0 601 864 R..)/0 601 864 T..); GWS 24-230 JVX (0 601 864 U..); GWS 24-230 LVI (0 601 893 F..)/0 601 893 H..); GWS 26-230 BV (0 601 856 S..); GWS 26-230 JBV (0 601 856 G..)/0 601 856 U..); GWS 26-230 JH + SDS (0 601 856 5..); GWS 26-230 LVI (0 601 895 F..); GWS 30-230 B (0 601 8G1 0..); GWS 30-230 PB (0 601 8G1 1..) Professional</p>	230	C0a	1	1	485722	2 602 025 283	
 <p>szorítópánttal, kódolással és csavaros szorítóval Védőburkolat GWS 20-230 (0 601 752 0..); GWS 20-230 H (0 601 850 0..); GWS 20-230 J (0 601 8C1 3..); GWS 20-230 JH (0 601 850 9..); GWS 20-230 P (0 601 8C1 1..); GWS 21-230 HV (0 601 852 B..); GWS 21-230 JHV (0 601 852 3..)/0 601 852 G..); GWS 22-230 H (0 601 882 L..); GWS 22-230 J (0 601 8C1 3..); GWS 22-230 JH (0 601 882 M..)/0 601 882 Z..); GWS 22-230 P (0 601 8C1 1..); GWS 23-230 / 230 J (0 601 754 0..); GWS 24-230 B + SDS (0 601 854 1..); GWS 24-230 BV (0 601 854 B..); GWS 24-230 BX + SDS (0 601 864 1..); GWS 24-230 H (0 601 854 4..)/0 601 854 L..)/0 601 884 1..); GWS 24-230 JBV (0 601 854 G..); GWS 24-230 JBX (0 601 864 8..); GWS 24-230 JH (0 601 854 M..)/0 601 884 2..)/0 601 884 M..); GWS 24-230 JZ (0 601 8C3 3..); GWS 24-230 P (0 601 8C3 1..); GWS 24-230 PZ (0 601 8C3 4..); GWS 24-230 Profi (0 601 854 5..); GWS 25-230 / 230 J (0 601 756 1..); GWS 26-230 B (0 601 856 3..)/0 601 856 K..); GWS 26-230 BV + SDS (0 601 856 B..); GWS 26-230 JBV (0 601 856 G..); GWS 26-230 JH (0 601 856 M..); GWS 26-230 JH + SDS (0 601 856 5..); GWS 2000 J (0 601 8F2 0..); GWS 2000 P (0 601 8F2 1..); GWS 2200 J (0 601 8F4 0..); GWS 2200 P (0 601 8F4 1..); GWS 2400 J (0 601 8F4 2..); GWS 2400 P (0 601 8F4 3..) Professional; PWS 20-230 (0 603 349 0..)/0 603 359 9..)/0 603 359 W..); PWS 20-230 J (0 603 359 8..)/0 603 359 V..); PWS 1900 (0 603 359 1..)</p>	230	U0	1	1	542197	2 605 510 300	
 <p>Védőburkolat szorítópánttal, kódolással és gyorsbefogással GWS 24-300 Professional</p>	300	P0f	1	1	047180	1 605 510 224	

Fedeles védőburkolatok daraboláshoz



TERMÉKTULAJDONSÁGOK	MEGRENDÉLÉSI INFORMÁCIÓK					
	Átmérő, mm	Csm. mód	Kisz. egys.	Csomagolási egység	Vonalkód 3 165 140...	Rendelési szám
Védőburkolat takarólemezzel vágáshoz Szerszám nélküli rögzítés GWS 12V-76 (0 601 9F2 0..) Professional	76	C0a	1	1	841450	2 608 000 632

Kombinált védőburkolatok vágáshoz, felpattintható műanyag

- ▶ Kombinált védőburkolat az optimális védelemhez vágáshoz
- ▶ Gyors és egyszerű rögzítés a kulcs nélküli karos rögzítési módnak köszönhetően



TERMÉKTULAJDONSÁGOK	MEGRENDÉLÉSI INFORMÁCIÓK					
	Átmérő, mm	Csm. mód	Kisz. egys.	Csomagolási egység	Vonalkód 6 949 509...	Rendelési szám
GWS 5-100; GWS 5-115; GWS 6-100; GWS 6-100 E; GWS 6-100 S; GWS 6-115; GWS 6-115 E; GWS 6-125; GWS 7-100; GWS 8-100 C; GWS 8-100 CE; GWS 580; GWS 670; GWS 900-100 Professional	100	C0a	1	1	239921	2 608 000 753
GWS 5-100; GWS 5-115; GWS 6-115; GWS 6-115 E; GWS 7-115; GWS 7-115 E; GWS 8-115; GWS 9-115 P; GWS 18-125 V-LI; GWS 580; GWS 660; GWS 700; GWS 750 (115 mm); GWS 750 (125 mm); GWS 780 C; GWS 850 C; GWS 880 Professional; PWS 600; PWS 650; PWS 680	100	C0a	1	1	239945	2 608 000 755
GWS 8-115; GWS 8-115 Z; GWS 9-115; GWS 9-115 S; GWS 18V-7; GWS 18V-10; GWS 18V-115 C; GWS 18V-115 SC; GWS 1000; GWS 1400; GWX 9-115 S; GWX 18V-7; GWX 18V-8; GWX 18V-10; GWX 18V-10 C; GWX 18V-10 SC; GWX 750-115 Professional	100	C0a	1	1	239938	2 608 000 754
GWS 6-125; GWS 6-125 E; GWS 7-100; GWS 7-115; GWS 7-125; GWS 8-125 C; GWS 9-125 P; GWS 700; GWS 750 (115 mm); GWS 750 (125 mm); GWS 780 C; GWS 850 C; GWS 850 CE; GWS 880; GWS 900-100 Professional	100	C0a	1	1	239976	2 608 000 758

Kombinált védőburkolatok vágáshoz, kulcs nélküli fém



- ▶ Kombinált védőburkolat az optimális védelemhez vágáshoz
- ▶ Gyors és egyszerű rögzítés a kulcs nélküli karos rögzítési módnak köszönhetően

GWS 20-230 H; GWS 20-230 J; GWS 20-230 JH; GWS 20-230 P; GWS 22-230 H; GWS 22-230 J; GWS 22-230 JH; GWS 22-230 LV; GWS 22-230 LVI; GWS 22-230 P; GWS 24-230 H; GWS 24-230 JBX; GWS 24-230 JH; GWS 24-230 JVX; GWS 24-230 JZ; GWS 24-230 LVI; GWS 24-230 P; GWS 24-230 PZ; GWS 26-230; GWS 26-230 BV; GWS 26-230 JBV; GWS 26-230 LVI; GWS 30-230 B; GWS 30-230 PB; GWS 2000 J; GWS 2000 P; GWS 2200 J; GWS 2200 P; GWS 2400 J; GWS 2400 P Professional	230	C0a	1	1	240002	2 608 000 763
GWS 22-180 J; GWS 22-180 LVI; GWS 24-180 JZ; GWS 24-180 LV; GWS 24-180 LVI; GWS 26-180 JBV; GWS 26-180 LVI; GWS 30-180 B; GWS 30-180 PB Professional	180	C0a	1	1	239990	2 608 000 762

PORELSZÍVÁS ÉS VÉDŐBURKOLATOK

Bosch sarokcsiszolókhöz.





- ▶ Porelszívó védők a pormentes csiszoláshoz
- ▶ Védőburkolatok a nagyobb biztonságért csiszolás közben
- ▶ Megjegyzés: Az alaposabb használat érdekében ellenőrizze a gép használati utasítását

Porelszívó védőburkolatok csiszoláshoz

- ▶ Kefekoszorúval
- ▶ **Alkalmas** festékek, lakkok, műanyagok (GFK) és faanyagok pormentes csiszolásához csiszolótányérral és fíber csiszolótárcsákkal vagy keményfém-szemcsés fazékkorongokkal együtt használva (fémekhez nem alkalmas).

TERMÉKTULAJDONSÁGOK		MEGRENDELÉSI INFORMÁCIÓK				
Átmérő, mm	Csm. mód	Kisz. egys.	Csomagolási egység	Vonalkód 3 165 140...	Rendelési szám	
<p>Elszívőfedél kefekoszorúval</p> <p>Szerszám nélküli rögzítés</p> <p>GWS 8-14; GWS 8-115; GWS 8-125; GWS 9-115; GWS 9-115 P; GWS 9-125; GWS 9-125 P; GWS 10-125; GWS 10-125 CE; GWS 11-125; GWS 11-125 CI; GWS 11-125 CIE; GWS 11-125 CIH; GWS 11-125 P; GWS 12-125 CI; GWS 12-125 CIE; GWS 12-125 CIEP; GWS 12-125 CIEPX; GWS 12-125 CIEX; GWS 12-125 CIP; GWS 12-125 CIPX; GWS 12-125 CIX; GWS 13-125 CI; GWS 13-125 CIE; GWS 13-125 CIEX; GWS 13-125 CIX; GWS 14; GWS 14-125; GWS 14-125 C; GWS 14-125 CI; GWS 14-125 CIE; GWS 14-125 CIT; GWS 14-125 Inox; GWS 15-125 CI; GWS 15-125 CIE; GWS 15-125 CIEH; GWS 15-125 CIEP; GWS 15-125 CIEPX; GWS 15-125 CIEX; GWS 15-125 CIH; GWS 15-125 CIP; GWS 15-125 CIPX; GWS 15-125 CIT; GWS 15-125 CITH; GWS 15-125 CIX; GWS 15-125 INOX; GWS 17-125 CI; GWS 17-125 CIE; GWS 17-125 CIEH; GWS 17-125 CIT; GWS 17-125 CIX; GWS 17-125 INOX; GWS 18V-115 C; GWS 18V-115 SC; GWS 18V-125 C; GWS 18V-125 PC; GWS 18V-125 PSC; GWS 18V-125 SC; GWS 19-125 CI; GWS 19-125 CIE; GWS 19-125 CIST; GWS 1000; GWS 1400; GWX 9-115 S; GWX 10-125; GWX 13-125; GWX 13-125 S; GWX 14-125; GWX 15-125 PS; GWX 17-125; GWX 17-125 S; GWX 17-125 T; GWX 18V-10 C; GWX 18V-10 PC; GWX 18V-10 PSC; GWX 18V-10 SC; GWX 19-125 S Professional</p>						
115 125	U0	1	1	375160	2 605 510 224	

Porelszívó védőburkolatok csiszoláshoz

TERMÉKTULAJDONSÁGOK	MEGRENDELÉSI INFORMÁCIÓK					
	Átmérő, mm	Csm. mód	Kisz. egys.	Csomagolási egység	Vonalkód 3 165 140...	Rendelési szám
 <p>Vágásvezető porelszívó nyílással csiszolóhoz, bilincses rögzítéssel</p> <p>A porelszívó védőburkolat egy felszerelhető tartozék, amely pormentes csiszolást biztosít, ezáltal tisztán tartja a munkaterületet, élek csiszolásához is alkalmas.</p> <p>GWS 7-115 (0 601 800 0..); GWS 9-125 (0 601 801 0..); GWS 10-125 C (0 601 802 3..); GWS 10-125 CE (0 601 803 5..); GWS 14-125 C (0 601 804 5..); GWS 14-125 CE (0 601 805 5..) Professional; PWS 6-100 (0 603 401 0..); PWS 6-115 (0 603 401 0..); PWS 7-125 (0 603 399 8..); PWS 8-125 CE (0 603 404 6..); PWS 9-125 CE (0 603 405 6./0 603 405 9..); PWS 13-125 CE (0 603 348 6./0 603 348 7..); PWS 600 (0 603 400 0..); PWS 850 CE (0 603 404 7..)</p>	125	U0	1	1	272568	1 605 510 281
 <p>Tartalék kefe 2 605 510 224 számára</p>	-	U0	2	1	375177	2 605 510 226

Befogórész készlet kis sarokcsiszolókhöz

TERMÉKTULAJDONSÁGOK	MEGRENDELÉSI INFORMÁCIÓK				
	Csm. mód	Kisz. egys.	Csomagolási egység	Vonalkód 3 165 140...	Rendelési szám
 <p>3 részes rögzítőelem-készlet kis méretű sarokcsiszolókhöz</p> <p>részei: leszorító anyá (1 603 340 015), rögzítő anyá (1 605 703 084) és körmös kulcs (1 607 950 043). Az 1990 augusztusa előtt készült sarokcsiszolókhöz használható.</p>	PC1c	3	1	049047	1 607 000 158

M14 SDS click gyorsrögzítő anyák

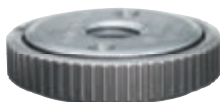

TERMÉKTULAJDONSÁGOK	MEGRENDELÉSI INFORMÁCIÓK				
M14 SDS clic gyorsrögzítő anya Használható minden M14 menetes sarokcsiszolóhoz (a legvastagabb, a szerszámból kiálló menetes rész hosszának 6 mm-nél nagyobbak kell lennie) melyet 1990 augusztusában vagy később gyártottak Megjegyzés: A tárcsának a tartóperemen kell középen lennie, nem az anyánál	Csm. mód	Kisz. egys.	Csomagolási egység	Vonalkód 3 165 140...	Rendelési szám
	C1a	1	1	033206	1 603 340 031

Rögzítő anyák gyémánt vágótárcsák rögzítéséhez





Befogókarima készletek Ø 300 mm-es tárcsák befogásához GSF 100 A (0 601 367 7..); GWS 24-300 (0 601 364 0..) Professional	P1b	1	1	056809	2 603 345 003
---	-----	---	---	--------	----------------------

Párhuzamos vezetők



Párhuzaműtközők kézi körfűrészekhez GDC 125 Professional	PC1c	1	1	766005	2 608 000 618
---	------	---	---	--------	----------------------

Körmoskulcsok sarokcsiszolókhöz

	TERMÉKTULAJDONSÁGOK		MEGRENDÉLÉSI INFORMÁCIÓK			
	Csm. mód	Kisz. egys.	Csomagolási egység	Vonalkód 3 165 140...	Rendelési szám	
 <p>Hajlított körmoskulcs Megfelelő a következőhöz: fazékkorongok</p>	PC1c	1	1	002356	1 607 950 004	
 <p>Kétcsapos kulcs, egyenes minden tárcsa befogásához sarokcsiszolókra</p>	PC1c	1	1	016483	1 607 950 043	
<p>Kétcsapos kulcs, egyenes Minden tárcsa befogásához kétkézes sarokcsiszolókra és egyenes csiszolókra GGS 6 S Professional</p>	PC1c	1	1	040891	1 607 950 048	
 <p>Hajlított körmoskulcs Gyémánt és keményfém fazékkorongokhoz. GBR 14 C; GNF 35 CA Professional</p>	PC1c	1	1	103343	3 607 950 017	

Kézvédők sarokcsiszolókhöz

- ▶ Minden Bosch sarokcsiszolóhoz használható, a kiegészítő fogantyúval együtt
- ▶ Óvja a kezét a gumi alátétanyagok használatakor

TERMÉKTULAJDONSÁGOK	MEGRENDELÉSI INFORMÁCIÓK				
	Csm. mód	Kisz. egys.	Csomagolási egység	Vonalkód 3 165 140...	Rendelési szám
Kézvédő a pótfogantyúval kombinálva	PC1c	1	1	001885	1 601 329 013



Légszűrők kis méretű sarokcsiszolókhöz



TERMÉKTULAJDONSÁGOK		MEGRENDELÉSI INFORMÁCIÓK				
	Magasság, mm	Csm. mód	Kisz. egys.	Csomagolási egység	Vonalkód 3 165 140...	Rendelési szám
GEN VI Paddle előszűrők kis méretű sarokcsiszolókhöz GWS 17-125 PS (0 601 7D1 3..); GWS 17-125 PSB (0 601 7D1 7..); GWS 17-150 PS (0 601 7D1 6..); GWX 17-125 PSB (0 601 7D3 7..) Professional						
-		C2a	1	1	661049	2 608 000 824



Légszűrők kis méretű sarokcsiszolókhöz GWS 13-125 CI (0 601 79E 0..); GWS 13-125 CIE (0 601 79F 0..); GWS 17-125 CI (0 601 79G 0..); GWS 17-125 CIE (0 601 79H 0..); GWS 17-125 CIEX (0 601 79H 1..); GWS 17-125 CIT (0 601 79J 0..); GWS 17-125 CIX (0 601 79G 1..); GWS 17-125 INOX (0 601 79M 0..); GWS 17-150 CI (0 601 79K 0..); GWS 19-125 CI (0 601 79N 0..); GWS 19-125 CIE (0 601 79P 0..); GWS 19-125 CIST (0 601 79S 0..); GWS 19-150 CI (0 601 79R 0..); GWX 13-125 (0 601 7B5 0..); GWX 13-125 S (0 601 7B6 0..); GWX 17-125 (0 601 7C3 0..); GWX 17-125 S (0 601 7C4 0..); GWX 17-125 T (0 601 7C5 0..); GWX 17-150 (0 601 7C6 0..); GWX 19-125 S (0 601 7C8 0..) Professional						
-		C1b	1	1	985970	2 608 000 695

Ciklon porgyűjtő doboz nagy méretű sarokcsiszolókhöz



TERMÉKTULAJDONSÁGOK		MEGRENDELÉSI INFORMÁCIÓK				
		Csm. mód	Kisz. egys.	Csomagolási egység	Vonalkód 6 949 509...	Rendelési szám
Ciklon rendszerű porgyűjtő doboz nagy méretű sarokcsiszolókhöz kompatibilis eszköz: GWS 24-230 JZ						
		C0a	1	1	233882	2 608 000 741

Tartozékok Bosch betoncsiszolókhöz

TERMÉKTULAJDONSÁGOK		MEGREDELÉSI INFORMÁCIÓK					
Átmérő, mm	Vastagság mm	Csm. mód	Kisz. egys.	Csomagolási egység	Vonalkód 3 165 140...	Rendelési szám	
 <p>Tartozékok a Bosch betoncsiszolókhöz GBR 15 CAG Professional</p>							
-	-	P0b	3	1	776127	2 608 620 692	
 <p>Tartalék kefe a GBR 14 CA Professional Bosch betoncsiszoló elszívőfedelének elszívóharangjához</p>							
-	-	C0a	3	1	088978	2 600 290 026	
 <p>Kengyelfogantyú</p>							
-	-	P0f	1	1	088947	3 601 303 017	
 <p>M14 SDS clic gyorsrögzítő anya Használható minden M14 menetes sarokcsiszolóhoz (a legvastagabb, a szerszámból kiálló menetes rész hosszának 6 mm-nél nagyobbak kell lennie) melyet 1990 augusztusában vagy később gyártottak Megjegyzés: A tárcsának a tartóperemen kell középen lennie, nem az anyánál</p>							
-	14	C1a	1	1	033206	1 603 340 031	
 <p>SDS clic gyorsbefogó tokmány (15 db) Megfelelő a következőhöz: minden sarokcsiszolóhoz M14-es menettel (rendelkezésre álló menethossz – a legvastagabb szerszámon túlnyúlva – nagyobb, mint 6 mm) 90/08-as gyártási időponttól Megjegyzés: A tárcsa központosítása a tartókarimánál történjen, nem az anyánál</p>							
-	13	C1b	15	1	291002	2 607 019 033	
 <p>Rögzítő anya M14 menethez a 90/08 után gyártott 115–230 mm átmérőjű tárcsák rögzítéséhez.</p>							
-	-	P1b	1	1	052078	1 603 340 040	
 <p>Befogókarima M 14 menethez Minden Ø 115 - 150 mm-es, 90/08 utáni gyártási dátumú tárcsa rögzítéséhez</p>							
-	-	PC1c	1	5	046947	1 605 703 099	
 <p>Hajlított körmökulcs Gyémánt és keményfém fazékkorongokhoz. GBR 14 C; GNF 35 CA Professional</p>							
-	-	PC1c	1	1	103343	3 607 950 017	

Befogópatronok Bosch egyenes csiszolókhöz

Rögzítő anya nélküli befogópatronok egyenes csiszolókhöz

TERMÉKTULAJDONSÁGOK		MEGRENDELÉSI INFORMÁCIÓK					
Átmérő, mm	Átmérő, hüvelyk	Csm. mód	Kisz. egys.	Csomagolási egység	Vonalkód 3 165 140...	Rendelési szám	
Befogópatron szorítóanya nélkül GGS 27; GGS 27 C Professional							
3	-	P1b	1	1	049023	2 608 570 008	
Befogópatron szorítóanya nélkül GGS 8 C; GGS 28; GGS 28 C; GGS 28 CE; GGS 28 LC; GGS 28 LCE; GGS 28 LPC Professional							
3	-	P0b	1	1	620031	2 608 570 136	
6	-	P0b	1	1	620048	2 608 570 137	
8	-	P0b	1	1	620055	2 608 570 138	
-	1/4	P0b	1	1	620079	2 608 570 140	
-	1/8	P0b	1	1	620062	2 608 570 139	
Befogópatron szorítóanya nélkül GGS 27; GGS 27 C Professional; POF 500 A; POF 600 ACE							
6	-	P1b	1	1	013505	2 608 570 047	
8	-	P1b	1	1	006705	2 608 570 049	
-	1/4	P1b	1	1	006699	2 608 570 048	
Befogógyűrű nélküli rögzítőanya GGS 8 C; GGS 18.0 V-LI; GGS 18V-10 SLC; GGS 28; GGS 28 C; GGS 28 CE; GGS 28 LC; GGS 28 LCE; GGS 28 LPC Professional							
-	-	P0b	1	1	620086	2 608 570 141	



Rögzítő anyás befogópatronok egyenes csiszolókhöz

Szorítópatron szorítóanyával GGS 7 C; GGS 27 L; GGS 27 LC; GGS 1212 Professional						
3	-	P0b	1	1	031103	2 608 570 082
-	1/8	P0b	1	1	032612	2 608 570 083
6	-	P0b	1	1	031110	2 608 570 084
8	-	P0b	1	1	031134	2 608 570 086
Szorítópatron szorítóanyával GGS 7 C; GGS 27 L; GGS 27 LC; GGS 1212; GWG 12V-50 S Professional						
-	1/4	P0b	1	1	031127	2 608 570 085



Rögzítő anyás befogópatronok egyenes csiszolókhöz

Szorítópatron szorítóanyával GGS 16 Professional						
10	-	P0b	1	1	026048	1 608 570 040





Rögzítő anyás befogópatronok egyenes csiszolókhhoz

TERMÉKTULAJDONSÁGOK		MEGRENDELÉSI INFORMÁCIÓK				
Átmérő, mm	Átmérő, hüvelyk	Csm. mód	Kisz. egys.	Csomagolási egység	Vonalkód 3 165 140...	Rendelési szám
8	-	P0b	1	1	026055	1 608 570 041
6	-	P0b	1	1	026062	1 608 570 043

Körmöskulcsok Bosch egyenes csiszolókhöz

Körmöskulcsok Bosch egyenes csiszolókhöz

TERMÉKTULAJDONSÁGOK	MEGRENDELÉSI INFORMÁCIÓK				
	Csm. mód	Kisz. egys.	Csomagolási egység	Vonalkód 3 165 140...	Rendelési szám
 <p>Egynyílású villáskulcs GG5 16 Professional</p>	PC1c	1	1	024570	1 607 950 511
	PC1c	1	1	048491	1 607 950 525
 <p>Kétcsapos kulcs, egyenes Minden tárcsa befogásához kétkézes sarokcsiszolókra és egyenes csiszolókra GG5 6 S Professional</p>	PC1c	1	1	040891	1 607 950 048

Szerszámtartók egyenes csiszolókhhoz

- A szerszámtartó egyenes csiszolók helyhez kötött használatát teszi lehetővé.

TERMÉKTULAJDONSÁGOK		MEGRENDELÉSI INFORMÁCIÓK				
Átmérő, mm	Csm. mód	Kisz. egys.	Csomagolási egység	Vonalkód 3 165 140...	Rendelési szám	
Szerszámtartó GG5 7 C; GGS 27 L Professional						
35	P0f	1	1	024600	1 608 040 047	



HOSSZÚ ÉLETTARTAMÚ CSISZOLÓLAPOK

EXPERT Multihole alátétványrok

KÍNÁLAT: puha – kemény

EXPERT

- 1 Tökéletes hatékonyságú porelvezetés a Bosch Particle Control-lal
- 2 A lyukak elrendezése biztosítja a csiszolólapok hosszú élettartamát

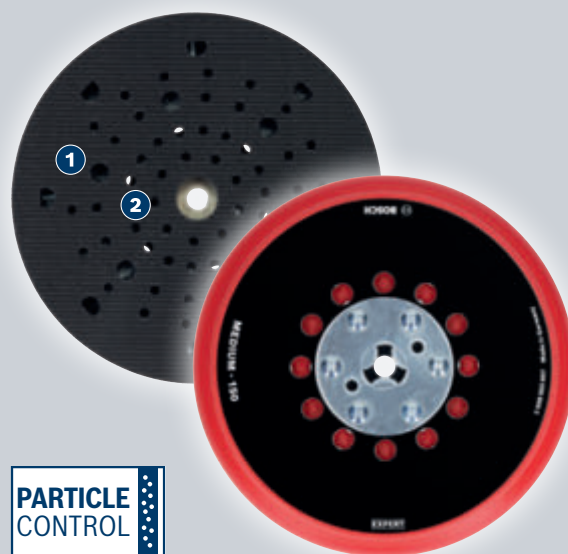

EXPERT Multihole alátétványrok 150 mm-es Bosch eszközökhöz

EXPERT



- ▶ Ideal for sanding wood. Puha alátétványer különféle görbék és ívek finom csiszolásához és simításához; közepesen kemény alátétványer sík és ívelt felületek közbelső csiszolásához; kemény alátétványer sík felületek és keskeny élek durva profilcsiszolásához.
- ▶ A legjobb választás faipari szekrénykészítők számára: tiszta és hatékony.
- ▶ Akár 2x hosszabb élettartamot biztosít, mint a Bosch 2608601115 alátétványer.
- ▶ Csak ragaszd fel tépőzárral.



TERMÉKTULAJDONSÁGOK

MEGRENDÉSI INFORMÁCIÓK

Kivétel	Átmérő, mm	Lyukasztás	Csm. mód	Kisz. egy.	Csomagolási egység	Vonalkód 4 059 952...	Rendelési szám
GEX 125-150 AVE; GEX 150 AC; GEX 150 Turbo Professional							
kemény	150	Többlyukú	C1a	1	1	530611	2 608 900 011
közepes	150	Többlyukú	C1a	1	1	530604	2 608 900 010
lág	150	Többlyukú	C1a	1	1	530598	2 608 900 009

EXPERT Multihole univerzális alátéttyányérok, 150 mm

EXPERT

- ▶ Ideal for sanding wood. Soft pad for fine sanding and finishing of distinct curves and arches; medium pad for intermediate sanding of flat and curved surfaces; hard pad for coarse form-giving sanding of flat surfaces and narrow edges.
- ▶ A legjobb választás faipari szekrénykészítők számára: tiszta és hatékony.
- ▶ Akár 2x hosszabb élettartamot biztosít, mint a Bosch 2608601115 alátéttyányér.
- ▶ Csak ragaszd fel tépőzárral.



TERMÉKTULAJDONSÁGOK		MEGRENDÉLÉSI INFORMÁCIÓK					
Kivitel	Átmérő, mm	Lyukasztás	Csm. mód	Kisz. egys.	Csomagolási egység	Vonalkód 4 059 952...	Rendelési szám
GET 75-150; GEX 34-150; GEX 40-150 Professional; 3M; DeWalt; Dynabrade; Festool; Makita; Mirka; Rupes							
kemény	150	Többlyukú	C1a	1	1	530581	2 608 900 008
közepes	150	Többlyukú	C1a	1	1	530574	2 608 900 007
lág	150	Többlyukú	C1a	1	1	530567	2 608 900 006

EXPERT Multihole univerzális alátéttyányérok, 125 mm

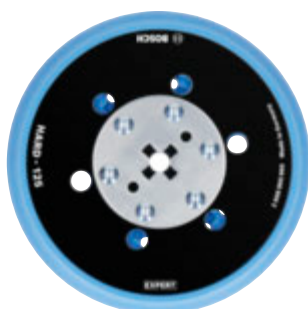
EXPERT

- ▶ Ideal for sanding wood. Soft pad for fine sanding and finishing of distinct curves and arches; medium pad for intermediate sanding of flat and curved surfaces; hard pad for coarse form-giving sanding of flat surfaces and narrow edges.
- ▶ Best for cabinet woodworkers: clean and efficient.
- ▶ Akár 2x hosszabb élettartamot biztosít, mint a Bosch 2608601115 alátéttyányér.
- ▶ Csak ragaszd fel tépőzárral.













TERMÉKTULAJDONSÁGOK		MEGRENDÉLÉSI INFORMÁCIÓK					
Kivitel	Átmérő, mm	Lyukasztás	Csm. mód	Kisz. egys.	Csomagolási egység	Vonalkód 4 059 952...	Rendelési szám
GET 55-125; GEX 34-125 Professional; 3M; Dynabrade; Mirka; Rupes							
kemény	125	Többlyukú	C1a	1	1	530550	2 608 900 005
közepes	125	Többlyukú	C1a	1	1	530543	2 608 900 004
lág	125	Többlyukú	C1a	1	1	530536	2 608 900 003

Alátétványrok

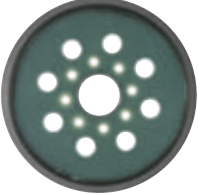





TERMÉKTULAJDONSÁGOK				MEGRENDÉLÉSI INFORMÁCIÓK				
Kivétel	Átmérő, mm	Lyukasztás	Csm. mód	Kisz. egys.	Csomagolási egység	Vonalkód 3 165 140...	Rendelési szám	
Csiszolóványér PEX 115								
kemény	115	8	C1c	1	1	079198	2 608 601 064	
közepesen kemény	115	8	C1c	1	1	079181	2 608 601 065	
Csiszolóványér PEX 11; PEX 115								
lágý	115	8	C1c	1	1	079174	2 608 601 066	
Csiszolóványér GEX 12V-125; GEX 18V-125; GEX 125-1 AE Professional								
lágý	125	8	C1c	1	1	465489	2 608 000 351	
kemény	125	8	C1c	1	1	465496	2 608 000 352	
Csiszolóványér GEX 125-1 AE Professional								
közepes	125	8	C1a	1	1	454957	2 608 000 349	
Csiszolólap GEX 12V-125; GEX 18V-125 Professional								
közepes	125	8	C1b	1	1	572437	2 608 000 714	
Csiszolóványér PEX 12; PEX 12 A; PEX 125; PEX 125 AE								
kemény	125	8	C1c	1	1	077446	2 608 601 061	
közepesen kemény	125	8	C1c	1	1	077453	2 608 601 062	
lágý	125	8	C1c	1	1	077460	2 608 601 063	
Csiszolóványér GEX 12 A; GEX 12 AE; GEX 125 A; GEX 125 AC Professional								
extra lágý	125	8	C1c	1	1	219488	2 608 601 117	
lágý	125	8	C1c	1	1	219495	2 608 601 118	
kemény	125	8	C1c	1	1	219501	2 608 601 119	



Alátétványrok

TERMÉKTULAJDONSÁGOK				MEGRENDELÉSI INFORMÁCIÓK				
Kivitel	Átmérő, mm	Lyukasztás	Csm. mód	Kisz. egys.	Csomagolási egység	Vonalkód 3 165 140...	Rendelési szám	
 <p>Csiszolóátványr csavarokkal és hatszögkulccsal PEX 270 A; PEX 270 AE</p>								
közepesen kemény	125	8	C1c	1	1	260459	2 608 601 169	
 								
 <p>Csiszolóátványr PEX 220 A</p>								
közepesen kemény	125	8	C1c	1	1	329217	2 608 601 175	
								
 <p>Csiszolóátványr GEX 125-150 AVE Professional</p>								
közepesen kemény	125	8	C1c	1	1	623476	2 608 601 607	
								
 <p>Csiszolóátványr GEX 125 AC; GEX 150 AC Professional; PEX 15 AE</p>								
lágý	150	8	C1c	1	1	063074	2 608 601 051	
közepesen kemény	150	-	C1c	1	1	063081	2 608 601 052	
kemény	150	-	C1c	1	1	063098	2 608 601 053	
								
 <p>Csiszolóátványr GEX 125 AC; GEX 125-150 AVE; GEX 150 AC; GEX 150 Turbo Professional</p>								
extra lágý	150	-	C1c	1	1	219457	2 608 601 114	
lágý	150	-	C1c	1	1	219464	2 608 601 115	
kemény	150	-	C1c	1	1	219471	2 608 601 116	
								

Alátétványrok

TERMÉKTULAJDONSÁGOK			MEGRENDÉLÉSI INFORMÁCIÓK				
Kivitel	Átmérő, mm	Lyukasztás	Csm. mód	Kisz. egys.	Csomagolási egység	Vonalkód 3 165 140...	Rendelési szám
 Csiszolótányér PEX 15 AE; PEX 420 AE							
lágy	150	-	C1c	1	1	331944	2 608 601 179
							
 Csiszolótányér GEX 125 AC; GEX 125-150 AVE; GEX 150 AC; GEX 150 Turbo Professional							
közepesen kemény	150	8	C1c	1	1	375214	2 608 601 185
							
 Csiszolótányér GEX 150 ACE Professional							
közepesen kemény	150	8	C1c	1	1	018616	3 608 601 006
							

Alátétanyér-védők excentercsiszolókhöz

▶ Alátétanyér-védők excentercsiszolókhöz

TERMÉKTULAJDONSÁGOK		MEGREDELÉSI INFORMÁCIÓK				
Átmérő, mm	Lyukasztás	Csm. mód	Kisz. egys.	Csomagolási egység	Vonalkód 3 165 140...	Rendelési szám
Tányérvédők, excentercsiszolókhöz						
115	Lyuggatva	P1b	2	1	968799	2 608 000 691
125	Lyuggatva	P1b	2	1	968409	2 608 000 689
150	Lyuggatva	P1b	2	1	968416	2 608 000 690
215	Lyuggatva	P1b	2	1	968805	2 608 000 692

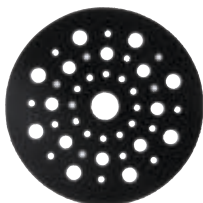

Adapterek excentercsiszolókhöz



- ▶ **Alkalmas** kiegészítő közbenső réteggént különösen finom munkához
- ▶ Ideális körvonalak vagy domború felületek csiszolására és polírozására

TERMÉKTULAJDONSÁGOK		MEGREDELÉSI INFORMÁCIÓK				
		Csm. mód	Kisz. egys.	Csomagolási egység	Vonalkód 3 165 140...	Rendelési szám
Adapter, perforált						
		C1c	1	1	220712	2 608 601 126
Adapter, perforált						
		C1d	1	1	220729	2 608 601 127



Védők excentercsiszolókhöz

Védő a GET 75-150 modellhez
GET 75-150 Professional

		P1d	1	1	967273	2 607 017 497
--	--	-----	---	---	--------	---------------



Védők excentercsiszolókhöz



TERMÉKTULAJDONSÁGOK	MEGRENDÉLÉSI INFORMÁCIÓK				
	Csm. mód	Kisz. egys.	Csomagolási egység	Vonalkód 3 165 140...	Rendelési szám
Védő a GET 55-125 modellhez GET 55-125 Professional	P1d	1	1	967266	2 607 017 496

Elszívócsatlakozók excentercsiszolókhöz





Elszívócsatlakozó a GET 75-150 modellhez GET 75-150 Professional	P1d	1	1	967297	2 607 017 499
Elszívócsatlakozó a GET 55-125 modellhez GET 55-125 Professional	P1d	1	1	967280	2 607 017 498

Porgyűjtő doboz, szűrő és porzsák excentercsiszolókhöz







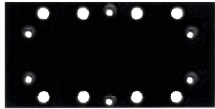

TERMÉKTULAJDONSÁGOK	MEGRENDÉLÉSI INFORMÁCIÓK				
	Csm. mód	Kisz. egys.	Csomagolási egység	Vonalkód 4 059 952...	Rendelési szám
Szűrő GEX 34-125; GEX 40-150; GEX 125-150 AVE; GSS 230 AVE; GSS 280; GSS 280 AVE Professional	U0	1	1	624152	2 605 190 930
Porgyűjtő doboz szűrővel GEX 34-125; GEX 40-150; GEX 125-150 AVE; GSS 12V-13; GSS 18V-13; GSS 230 AE; GSS 230 AVE; GSS 280 AE; GSS 280 AVE Professional	C0a	1	1	624145	2 605 411 233
Porzsák GEX 12V-125; GEX 18V-125; GSS 12V-13; GSS 18V-13 Professional	C1b	1	1	572444	2 608 000 715

Kiegészítő fogantyú excentercsiszolókhöz

TERMÉKTULAJDONSÁGOK	MEGRENDÉLÉSI INFORMÁCIÓK				
	Csm. mód	Kisz. egys.	Csomagolási egység	Vonalkód 3 165 140...	Rendelési szám
 <p>Pótfogantyú GEX 34-125; GEX 34-150; GEX 125; GEX 125 AC; GEX 150 AC; GSS 230 A; GSS 230 AE; GSS 280 A; GSS 280 AE Professional; PEX 11</p>	P1b	1	1	113816	2 602 026 070
 <p>Pótfogantyú GEX 40-150; GEX 125-150 AVE; GSS 230 AVE; GSS 280; GSS 280 AVE Professional</p>	P0b	1	1	624138	2 602 026 177
 <p>Kiegészítő fogantyú a GET 55 + 75 modellhez GET 55-125; GET 75-150 Professional</p>	P1d	1	1	967303	2 607 017 500

Csiszolótalpak rezgőcsiszolókhoz

TERMÉKTULAJDONSÁGOK			MEGRENDELÉSI INFORMÁCIÓK				
Lapszélesség, mm	Laphosszúság, mm	Lyukasztás	Csm. mód	Kisz. egys.	Csomagolási egység	Vonalkód 3 165 140...	Rendelési szám
	Csiszolólemez, hosszabbított Háromszög alakú a hegyesszögű felületekhez, mindkét oldalán felszerelhető, tépózáras rögzítéssel. Méretek mint a Bosch deltacsiszolóknál és csiszolólapoknál GSS 230 A; GSS 230 AE; GSS 230 AVE Professional						
93	185	-	P0b	1	1	105767	2 608 000 189
	Csiszolótalpak tépózáras rögzítéssel, normál használat GSS 230 A; GSS 230 AE; GSS 230 AVE Professional						
93	185	-	P0b	1	1	111898	2 608 000 202
	Tépózár nélküli csiszolótalpak végső csiszolóshoz GSS 230 A; GSS 230 AE; GSS 230 AVE Professional						
93	185	-	P0b	1	1	127271	2 608 000 213
	Csiszolótalpak tépózáras rögzítéssel, normál használat GSS 280 A; GSS 280 AE; GSS 280 AVE Professional						
115	230	-	P0b	1	1	111904	2 608 000 204
	Tépózár nélküli csiszolótalpak végső csiszolóshoz GSS 280 A; GSS 280 AE; GSS 280 AVE Professional						
115	230	-	P0b	1	1	127288	2 608 000 215
	Csiszolótalpak filccel GSS 18V-10; GSS 140-1 A; GSS 160 Multi; GSS 160-1 A; GSS Delta 1-A Professional						
110	100	-	PC1c	1	1	822961	2 608 601 442
	Rezgőlap csiszolótalpához 2 608 601 442 és 2 608 601 443 GSS 12V-13; GSS 18V-10; GSS 18V-13; GSS 140-1 A; GSS 160 Multi; GSS 160-1 A; GSS Delta 1-A Professional						
110	100	-	P0b	1	1	823005	2 608 601 446
	Rezgőlap csiszolólaphoz 2 608 601 444 GSS 12V-13; GSS 18V-10; GSS 18V-13; GSS 140-1 A; GSS 160 Multi; GSS 160-1 A; GSS Delta 1-A Professional						
80	130	-	PC1c	1	1	823012	2 608 601 447
	Csiszolótalpak tépózáras rögzítéssel GSS 140-1 A; GSS 160-1 A; GSS Delta 1-A Professional						
92	182	14	PC1c	1	1	014342	2 608 000 072

Adapterek rezgőcsiszolókhöz



- ▶ Az adapter közbenső réteggént szolgál különösen finom munkához
- ▶ Ideális a kontúrok és a domborított felületek csiszolására

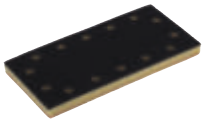

TERMÉKTULAJDONSÁGOK			MEGRENDÉSI INFORMÁCIÓK				
Lapszélesség, mm	Laphosszúság, mm	Lyukasztás	Csm. mód	Kisz. egys.	Csomagolási egység	Vonalkód 3 165 140...	Rendelési szám
Adapter, 8 lyukkal							
93	185	8	C1a	1	1	220743	2 608 601 129

Porgyűjtődobozok rezgőcsiszolókhöz



TERMÉKTULAJDONSÁGOK		MEGRENDÉSI INFORMÁCIÓK				
		Csm. mód	Kisz. egys.	Csomagolási egység	Vonalkód 3 165 140...	Rendelési szám
Porgyűjtődoboz szűrővel (fekete kivételhez) GSS 18V-10 Professional		C0a	1	1	851770	2 605 411 238



Porgyűjtődoboz szűrővel, fekete GSS 140-1 A; GSS 160 Multi; GSS 160-1 A; GSS 1400 Professional		C0a	1	1	851794	2 605 411 240
---	--	-----	---	---	--------	---------------



Porgyűjtődoboz szűrője GSS 140; GSS 140-1 A; GSS 160 Multi; GSS 160-1 A; GSS 1400 Professional		C0a	1	1	851800	2 605 411 241
---	--	-----	---	---	--------	---------------



Szűrőfedél porgyűjtődobozokhoz GSS 18V-10 Professional		C0a	1	1	851787	2 605 411 239
---	--	-----	---	---	--------	---------------

Csiszolótalpak deltacsiszolókhöz

Csiszolótalpak Bosch deltacsiszolókhöz



TERMÉKTULAJDONSÁGOK	MEGRENDÉLÉSI INFORMÁCIÓK				
	Csm. mód	Kisz. egys.	Csomagolási egység	Vonalkód 3 165 140...	Rendelési szám

Csiszolótalpak
GDA 280E Professional; PDA 180; PDA 180 E; PDA 240 E

C1d	1	1	109505	2 608 000 211
-----	---	---	--------	---------------



Csiszolótalpak
PDA 100; PDA 120 E

C1d	1	1	076401	2 608 000 149
-----	---	---	--------	---------------



Csiszolótalpak
PSM 160 A; PSM 160 AE

C1c	1	1	332293	2 608 601 181
-----	---	---	--------	---------------



Csiszolóujjak Bosch deltacsiszolókhöz



- ▶ **Alkalmos** szűk köztes terek csiszolására
- ▶ **Megfelelő a következőhöz:** GDA 280 E Professional; PDA 180; PDA 180 E; PDA 240 E; PSM 160 A; PSM Ventaro 1400

Tépzárás rögzítésű tartalék anyagok csiszolóujjhoz

C1c	2	1	110907	2 601 099 074
-----	---	---	--------	---------------



Csiszolónyelv, lapos

C1d	1	1	109482	2 608 000 199
-----	---	---	--------	---------------



Csiszolónyelv, ovális



C1d	1	1	109475	2 608 000 198
-----	---	---	--------	---------------



Lamellás csiszolóelőttek Bosch deltacsiszolókhöz



► **Alkalmos** lamellás ajtók vagy spaletták csiszolására

TERMÉKTULAJDONSÁGOK	MEGRENDELÉSI INFORMÁCIÓK				
	Csm. mód	Kisz. egys.	Csomagolási egység	Vonalkód 3 165 140...	Rendelési szám
 <p>Lamellás csiszolóelőtét GDA 280E Professional; EasySander 18V-8; PDA 180; PDA 180 E; PDA 240 E; PSM 160 A; PSM 200 AES; UniversalSander 18V-10; Ventaro 1400</p>	C1d	1	1	109499	2 608 000 200
 <p>Tépzárás rögzítésű tartalék anyagok lamellás csiszolóelőtét GDA 280E Professional; EasySander 18V-8; PDA 180; PDA 180 E; PDA 240 E; PSM 160 A; UniversalSander 18V-10; Ventaro 140</p>	C1d	2	1	076395	2 601 099 044

Adapterek Bosch deltacsiszolókhöz



- ▶ **Alkalmos** különösen lágy munkákhoz, ideális kontúrok vagy domború felületek csiszolására
- ▶ **Megfelelő a következőkhöz:** GDA 280 E Professional; PDA 100; PDA 120 E; PDA 180; PDA 180 E; PDA 240 E; PSM 80; PSM 160 A; PSM Ventaro 1400; Bosch-Prio deltacsiszoló

TERMÉKTULAJDONSÁGOK		MEGRENDÉSI INFORMÁCIÓK				
Lapméret, mm	Csm. mód	Kisz. egys.	Csomagolási egység	Vonalkód 3 165 140...	Rendelési szám	
Adapter						
93	C1c	1	1	223782	2 608 601 137	



Tartozékok Bosch szalagcsiszolókhöz

Csiszolókeretek szalagcsiszolókhöz



TERMÉKTULAJDONSÁGOK	MEGRENDELÉSI INFORMÁCIÓK				
	Csm. mód	Kisz. egys.	Csomagolási egység	Vonalkód 3 165 140...	Rendelési szám
Csiszolókeret kefével és műanyag betéttel Felületek csiszolására, a felület billentése vagy külön védelme nélkül is Szerszámot nem igénylő, egyszerű összeszerelés GBS 75 A; GBS 75 AE Professional; PBS 75 A; PBS 75 AE	C1a	1	1	015691	2 608 005 026

Párhuzam- és szögvezetők szalagcsiszolókhöz



Párhuzam- és szögvezető GBS 75 AE Professional; PBS 7 A; PBS 7 AE; PBS 60	U0	1	1	015189	2 607 001 079
--	----	---	---	--------	----------------------

Finomcsiszolólap szalagcsiszolókhöz



- ▶ **Alkalmos** rendkívül puha csiszoláshoz
- ▶ **Megjegyzés:** Kérjük, tartsa be a kezelési útmutatót!

Finomcsiszolólap grafit alátéttel GBS 100 A; GBS 100 AE Professional	C1a	1	1	031721	3 601 010 509
Finomcsiszolólap grafit alátéttel GBS 75 AE Professional	C1a	1	1	109222	2 601 098 043

Fogantyú szalagcsiszolókhöz







▶ Megfelelő a következőhöz: Bosch PBS 75; PBS 75 E szalagcsiszoló					
Markolat PBS 75; PBS 75 E	P0b	1	1	051521	1 607 000 916

Tartozékok elektromos reszelőkhöz

Érintkezőkarok elektromos reszelőkhöz

► Használható az elektromos reszelőkhöz való összes csiszolószalaghoz



	TERMÉKTULAJDONSÁGOK		MEGRENDELÉSI INFORMÁCIÓK			
	Csm. mód	Kisz. egys.	Csomagolási egység	Vonalkód 3 165 140...	Rendelési szám	
						
Érintkezőkar szűk helyekhez, elektromos reszelőkhöz	P0h	1	1	732758	2 608 000 591 ⁱ	
						
Érintkezőkar felületekhez, elektromos reszelőkhöz	P0h	1	1	732741	2 608 000 592 ⁱ	
						
Érintkezőkar sarkokhoz, elektromos reszelőkhöz	P0h	1	1	732765	2 608 000 593 ⁱ	
						
Érintkezőkar felületekhez, elektromos reszelőkhöz	P0h	1	1	732772	2 608 000 594 ⁱ	
						
Érintkezőkar sarkokhoz (V alakú), elektromos reszelőkhöz	P0h	1	1	732789	2 608 000 595 ⁱ	

ⁱ = 12.2026

Hosszabbító rudak

TERMÉKTULAJDONSÁGOK	MEGREDELÉSI INFORMÁCIÓK				
	Csm. mód	Kisz. egys.	Csomagolási egység	Vonalkód 6 949 509...	Rendelési szám
 <p>580 mm-rel meghosszabbítja a gipszkarton csiszolót GTR 550 Professional</p>	C0a	1	1	234100	2 608 000 767

Alátétványérok

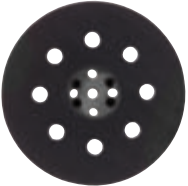
 <p>Csiszolótalp GTR 550 Professional</p>	C1a	1	1	234094	2 608 000 765
 <p>Csiszolótalp GTR 550 Professional</p>	C1a	1	1	234117	2 608 000 766
	C1a	1	1	234087	2 608 000 764

Kiegészítő fogantyúk kompakt szalagcsiszolókhöz





TERMÉKTULAJDONSÁGOK	MEGRENDELÉSI INFORMÁCIÓK				
	Csm. mód	Kisz. egys.	Csomagolási egység	Vonalkód 3 165 140...	Rendelési szám
<p>Használható minden M10 menetes sarokcsiszolóval és kompakt szalagcsiszolóval.</p> <p>GUF 4-22 A; GWS 9-125 S; GWS 13-125 CI; GWS 13-125 CIE; GWS 15-125 CIEP; GWS 17-125 CI; GWS 17-125 CIE; GWS 17-125 CIT; GWS 17-150 CI; GWS 18V-125 C; GWS 18V-125 PC; GWS 18V-125 PSC; GWS 18V-125 SC; GWS 19-125 CIE; GWS 1000; GWS 1400; GWX 9-115 S; GWX 9-125 S; GWX 10-125; GWX 13-125; GWX 13-125 S; GWX 14-125; GWX 15-125 PS; GWX 17-125; GWX 17-125 S; GWX 17-125 T; GWX 17-150; GWX 18V-10 C; GWX 18V-10 PC; GWX 18V-10 PSC; GWX 18V-10 SC; GWX 19-125 S Professional; PSF 22 A; PWS 6-13</p>	Pof	1	1	016377	1 602 025 024

TARTOZÉKOK KÖRFŰRÉSZEKHEZ



- ▶ Pontos, egyenes vágás irányított fűrészeléskor a Bosch új vezetősínrendszerével
- ▶ Pontos munkavégzés az önbeállító VEL csatlakozódarabnak köszönhetően, akár több sínnel is

Vezetősínek kézi körfűrészekhez

TERMÉKTULAJDONSÁGOK	MEGREDELÉSI INFORMÁCIÓK					
	Hosszúság mm	Csm. mód	Kisz. egys.	Csomagolási egység	Vonalkód 3 165 140...	Rendelési szám
 <p>FSN 70 vezetősín Csavarszorító-párt nem tartalmaz GKS; GKS 18.0 V; GKS 55; GKS 55 CE; GKS 66 CE; GKS 68 B; GKS 68 BC; GKS 85; GKS 85 G; GMF 1400 CE; GOF 130; GOF 1300 CE; GOF 1600 CE; GOF 2000 CE; GUF 4-22 A Professional; PKS 40; PKS 54; PKS 54 CE; PKS 66; PKS 66 CE; POF 1200 AE; POF 1400 ACE</p>	700	C0a	1	1	087186	2 602 317 030
 <p>Vezetősín FSN 140 Csavarszorító-párt nem tartalmaz (a gumicsík alkatrészként, 2 601 010 044) GKS; GKS 18.0 V; GKS 55; GKS 55 CE; GKS 65 CE; GKS 66 CE; GKS 68 B; GKS 68 BC; GKS 85; GKS 85 G; GMF 1400 CE; GOF 130; GOF 1300 CE; GOF 1600 CE; GOF 2000 CE; GUF 4-22 A Professional; PKS 40; PKS 54; PKS 54 CE; PKS 66; PKS 66 CE; POF 1200 AE; POF 1400 ACE</p>	1.400	C0a	1	1	087193	2 602 317 031
 <p>Összekötő darab az FSN 70, FSN 140 vezetősínekhez</p>	-	P0b	1	1	024181	1 602 319 003

Párhuzamos vezető kézi körfűrészekhez

TERMÉKTULAJDONSÁGOK			MEGRENDELÉSI INFORMÁCIÓK				
Hosszúság, mm	Szélesség, mm	Magasság, mm	Csm. mód	Kisz. egys.	Csomagolási egység	Vonalkód 3 165 140...	Rendelési szám
Hosszvezető							
GKS 55; GKS 65; GKS 66 CE; GKS 75 S; GKS 85; GKS 85 G; GKS 85 S; GKS 160 Professional							
-	-	-	PC1c	1	1	019033	1 608 190 007
GKS 18V-57; GKS 185-LI Professional							
298	155	34	C0a	1	1	241214	2 608 000 817
Hosszvezető							
GKS; GKS 18.0 V Professional; PKS 40; PKS 46; PKS 54; PKS 54 CE; PKS 55; PKS 66; PKS 66 CE; UniversalCirc 18V-53							
-	-	-	P0b	1	1	055512	2 608 005 018

Tartozékok kézi körfűrészekhez

TERMÉKTULAJDONSÁGOK			MEGRENDELÉSI INFORMÁCIÓK				
			Csm. mód	Kisz. egys.	Csomagolási egység	Vonalkód 3 165 140...	Rendelési szám
Csavarszorító-pár FSN 70, FSN 140-hez							
			P0b	2	1	516532	2 608 000 426
Csúszósaru vezetősínhez							
Csúszósaru nem megfelelő a következőhöz: GKS 55 (0 601 664 0..); GKS 55 CE (0 601 664 7..); GKS 65 (0 601 667 0..); GKS 65 CE Professional (0 601 668 7..)							
GKS 55 (0 601 567 1..); GKS 65 (0 601 568 1..); GKS 66 CE (0 601 568 7..) Professional							
			U0	1	1	019590	1 608 000 114 ⁱ
Adapter a vezetősínhez							
GKS 190 Professional							
			C1d	1	1	229852	2 607 001 375

i = 06.2028

Tartozékok asztali körfűrészekhez



TERMÉKTULAJDONSÁGOK					MEGRENDÉLÉSI INFORMÁCIÓK				
Anyag	Szélesség, mm	Magasság, mm	Mélység, mm	Hosszúság, mm	Csm. mód	Kisz. egys.	Csomagolási egység	Vonalkód 3 165 140...	Rendelési szám
Összecsukható állvány									
Külső méretek, HxSzxM: 810x820x590 mm; felfekvőfelület: 665x605 mm									
GTS 10 Professional									
-	833	166	-	735	U0	1	1	316194	2 607 001 912
Tolórúd									
GTS 10 Professional									
-	-	-	-	-	P1b	1	1	316361	2 607 001 914

Szarufahorog kézi körfűrészekhez



TERMÉKTULAJDONSÁGOK			MEGRENDÉLÉSI INFORMÁCIÓK				
Hosszúság, mm	Szélesség, mm	Magasság, mm	Csm. mód	Kisz. egys.	Csomagolási egység	Vonalkód 6 949 509...	Rendelési szám
GKS 18V-57; GKS 185-LI Professional							
75	84	33	C1a	1	1	241207	2 608 000 816

Hasadásgátló vezető szűrőfűrészekhez

- ▶ A felület kitöredezését hatékonyan akadályozza meg; csak a talplemezbe kell bepattintani. **Megjegyzés:** a legjobb, ha a rost irányában, vagy arra kicsit ferdén fűrészel.

TERMÉKTULAJDONSÁGOK	MEGREDELÉSI INFORMÁCIÓK				
	Csm. mód	Kisz. egys.	Csomagolási egység	Vonalkód 3 165 140...	Rendelési szám



Kipattogzásgátló

GST 14.4 V; GST 18.0 V; GST 75 BE; GST 80 Professional; EasySaw 18V-70; PST 650; PST 650 L; PST 680 E; PST 680 EL; PST 700 E; PST 700 PE; PST 800 PEL; PST 900 PEL; PST 1000 CE; UniversalSaw 18V-100

C1d	5	5	006651	2 607 010 079
-----	---	---	--------	----------------------



Kipattogzásgátló

GST 120 BCE; GST 120 E; GST 135 BCE; GST 135 CE Professional

P0b	5	5	356732	2 607 010 305
-----	---	---	--------	----------------------



Kipattogzásgátló

GST 12V-70; GST 140 BCE; GST 140 CE; GST 150 BCE; GST 150 CE; GST 1400 BCE; GST 1400 CE Professional

P1d	5	5	516297	2 601 016 096
-----	---	---	--------	----------------------

Lapok szűrőfűrész-alaplaphoz



- ▶ A cserélhető lemezek gondoskodnak a jó csúszásról a különböző anyagokon

Fémleap talplemezhez

GST 14,4 V-LI; GST 18.0 V-LI; GST 140 BCE; GST 140 CE Professional

P1d	1	1	605809	2 601 098 123
-----	---	---	--------	----------------------

Porelszívó eszközök szűrőfűrészekhez



Elszívó készlet

GST 100 BCE; GST 135 BCE; GST 140 BCE; GST 150 BCE; GST 150 CE Professional

P1d	1	1	516280	2 605 510 294
-----	---	---	--------	----------------------



Elszívó készlet

GST 14,4 V-LI; GST 18.0 V-LI; GST 140 BCE; GST 140 CE Professional

P1d	1	1	605816	2 605 510 301
-----	---	---	--------	----------------------



Elszívó készlet

Csiszolási por elszívásához, kombinálva az AVI 93 G csiszolótalppal
GOP 300 SCE Professional

P1d	1	1	641029	2 608 190 056ⁱ
-----	---	---	--------	----------------------------------

ⁱ = 01.2027

Párhuzamos vezetők körfűrészsel, szűrőfűrészekhez



TERMÉKTULAJDONSÁGOK	MEGRENDÉLÉSI INFORMÁCIÓK				
Párhuzamvezető körvágóval max. szélesség párhuzamosan 140 mm, max. sugár 150 mm GST 14.4 V; GST 18.0 V; GST 24V; GST 75 BE; GST 90 BE; GST 90 E; GST 120 E; GST 135 BCE; GST 135 CE; GST 140 BCE; GST 140 CE; GST 150 BCE; GST 150 CE; GST 160 BCE; GST 160 CE Professional; EasySaw 18V-70; PST 650; PST 650 L; PST 680 E; PST 680 EL; PST 700 E; PST 700 PE; PST 800 PEL; PST 900 PEL; PST 1000 CE; PST 1000 PEL; UniversalSaw 18V-100	Csm. mód	Kisz. egys.	Csomagolási egység	Vonalkód 3 165 140...	Rendelési szám
	P1d	1	1	516273	2 608 040 289

Csavarhúzó SDS rendszer nélküli szűrőfűrészekhez



Csavarhúzó Megfelelő a következőhöz: minden szűrőfűrész SDS-rendszer nélkül	C1e	1	1	004497	1 609 200 265
---	-----	---	---	--------	----------------------

Párhuzamos vezetők Bosch alakmarókhöz

- ▶ Finombeállítással, komplett
- ▶ **Alkalmos** mindenfajta, a munkadarab élével párhuzamos marási munkához

TERMÉKTULAJDONSÁGOK	MEGRENDELÉSI INFORMÁCIÓK				
Átmérő, mm	Csm. mód	Kisz. egys.	Csomagolási egység	Vonalkód 3 165 140...	Rendelési szám
Párhuzamvezető GMF 1400 CE; GOF 900 CE; GOF 1200 A; GOF 1250 CE; GOF 1250 LCE; GOF 1300 ACE; GOF 1300 CE; GOF 1600 A; GOF 1600 CE; GOF 2000 CE Professional					
10	U0	1	1	247252	2 607 001 387



Marókörző- és vezetősínadapter-készletek Bosch felsőmarókhöz

- ▶ A használathoz a központozító csapot be kell csavarni a vezetősín-adapterbe
- ▶ Az FSN 70 (2 602 317 030) és az FSN 140 (2 602 317 031) vezetősín adapterrel ellátva felsőmaróval is használható
- ▶ A felsőmaró fokozatmentes beállításával a következő rádiuszok marhatók:
GOF 900-zal: 95-655 mm
GOF 1200-zal: 100-660 mm
GOF 1300-zal: 100-660 mm
GOF 2000-rel: 100-660 mm
POF 800-zal: 95-655 mm

TERMÉKTULAJDONSÁGOK	MEGRENDELÉSI INFORMÁCIÓK				
Hosszúság mm	Csm. mód	Kisz. egys.	Csomagolási egység	Vonalkód 3 165 140...	Rendelési szám
FSN 70 vezetősín Csavarszorító-párt nem tartalmaz GKS; GKS 18.0 V; GKS 55; GKS 55 CE; GKS 66 CE; GKS 68 B; GKS 68 BC; GKS 85; GKS 85 G; GMF 1400 CE; GOF 130; GOF 1300 CE; GOF 1600 CE; GOF 2000 CE; GUF 4-22 A Professional; PKS 40; PKS 54; PKS 54 CE; PKS 66; PKS 66 CE; POF 1200 AE; POF 1400 ACE					
700	C0a	1	1	087186	2 602 317 030
Vezetősín FSN 140 Csavarszorító-párt nem tartalmaz (a gumicsík alkatrészként, 2 601 010 044) GKS; GKS 18.0 V; GKS 55; GKS 55 CE; GKS 65 CE; GKS 66 CE; GKS 68 B; GKS 68 BC; GKS 85; GKS 85 G; GMF 1400 CE; GOF 130; GOF 1300 CE; GOF 1600 CE; GOF 2000 CE; GUF 4-22 A Professional; PKS 40; PKS 54; PKS 54 CE; PKS 66; PKS 66 CE; POF 1200 AE; POF 1400 ACE					
1.400	C0a	1	1	087193	2 602 317 031
GMF 1400 CE; GOF 130; GOF 900 CE; GOF 1200 A; GOF 1300 ACE; GOF 1300 CE; GOF 1600 A; GOF 1600 CE; GOF 2000 CE Professional; POF 800; POF 1100; POF 1100 AE; POF 1200 AE; POF 1300; POF 1300 ACE; POF 1400 ACE					
-	C1a	1	1	062886	2 609 200 143



Rendkívül hosszú vezetőrúdak Bosch alakmarókhöz

► Olyan marási munkákhoz, amelyekhez a széria-kivitelű vezetőrúdak nem elég hosszúak

TERMÉKTULAJDONSÁGOK		MEGREDELÉSI INFORMÁCIÓK					
Átmérő, mm	Hosszúság mm	Csm. mód	Kisz. egys.	Csomagolási egység	Vonalkód 3 165 140...	Rendelési szám	
Vezetőrúd GOF 130; GOF 900 A; GOF 900 ACE Professional; POF 800 ACE; POF 1100 AE; POF 1200 AE; POF 1300 ACE; POF 1400 ACE							
8	800	C0d	2	1	062893	2 609 200 144	

Befogópatronok 1985. 02 utáni szerszámváltóhoz, Bosch alakmarókhöz

► Befogópatron a szerszám befogásához

TERMÉKTULAJDONSÁGOK		MEGREDELÉSI INFORMÁCIÓK					
Átmérő, mm	Átmérő, hüvelyk	Csm. mód	Kisz. egys.	Csomagolási egység	Vonalkód 3 165 140...	Rendelési szám	
Befogópatron szorítóanya nélkül GGS 27; GGS 27 C Professional; POF 500 A; POF 600 ACE							
6	-	P1b	1	1	013505	2 608 570 047	
8	-	P1b	1	1	006705	2 608 570 049	
-	1/4	P1b	1	1	006699	2 608 570 048	

Befogópatronok Bosch alakmarókhöz

► **Megjegyzés:** Tanácsos a maró tengelyéhez illeszkedő befogópatronokkal dolgozni, és nem szárperselyekkel.

TERMÉKTULAJDONSÁGOK			MEGREDELÉSI INFORMÁCIÓK					
Átmérő, mm	Átmérő, hüvelyk	Kulcsnyílás, mm	Csm. mód	Kisz. egys.	Csomagolási egység	Vonalkód 3 165 140...	Rendelési szám	
Befogópatron GOF 130; GOF 900; GOF 900 A; GOF 900 ACE; GOF 900 CE; GOF 1250 LCE Professional; POF 800 ACE; POF 1100 AE; POF 1200 AE; POF 1300 ACE; POF 1400 ACE								
-	1/4	19	P0b	1	1	062671	2 608 570 101	
6	-	19	P0b	1	1	062664	2 608 570 100	
8	-	19	P0b	1	1	062688	2 608 570 102	
Befogópatron GMF 1400 CE; GMF 1600 CE; GOF 1200 A; GOF 1300 ACE; GOF 1300 CE; GOF 1600 CE; GOF 2000 CE Professional								
-	1/4	24	P0b	1	1	062701	2 608 570 104	
6	-	24	P0b	1	1	062695	2 608 570 103	
8	-	24	P0b	1	1	062718	2 608 570 105	
10	-	24	P0b	1	1	090087	2 608 570 125	
12	-	24	P1e	1	1	062732	2 608 570 107	

Befogópatronok Bosch alakmarókhöz

TERMÉKTULAJDONSÁGOK			MEGRENDELÉSI INFORMÁCIÓK				
Átmérő, mm	Átmérő, hüvelyk	Kulcsnyílás, mm	Csm. mód	Kisz. egys.	Csomagolási egység	Vonalkód 3 165 140...	Rendelési szám
Befogópatron							
GMF 1400 CE; GOF 1200 A; GOF 1300 ACE; GOF 1300 CE; GOF 1600 CE; GOF 2000 CE Professional							
-	1/2	24	P0b	1	1	062749	2 608 570 108
Befogópatron							
GOF 1600 A; GOF 1700 ACE Professional							
-	1/2	27	P0b	1	1	062800	2 608 570 114
6	-	27	P0b	1	1	062756	2 608 570 109
8	-	27	P0b	1	1	062770	2 608 570 111
10	-	27	P0b	1	1	090094	2 608 570 126
12	-	27	P0b	1	1	062794	2 608 570 113
Befogópatron							
GKF 12V-8; GKF 600 CE Professional							
-	1/4	-	P1b	1	1	945219	2 608 570 142
6	-	-	P0b	1	1	431842	2 608 570 133
8	-	-	P0b	1	1	431859	2 608 570 134



Befogópatron-készletek egykezes alakmarógépekhez

TERMÉKTULAJDONSÁGOK		MEGRENDELÉSI INFORMÁCIÓK				
Átmérő, mm	Átmérő, hüvelyk	Csm. mód	Kisz. egys.	Csomagolási egység	Vonalkód 4 059 952...	Rendelési szám
6	-	C1b	3	1	662664	2 608 000 827
-	1/4 1/8 5/32	C1b	4	1	662657	2 608 000 826



Vezetősablonok gyorszorítóval, szerszám nélkül, Bosch alakmarókhöz

- ▶ Sablonokkal végzett munkához elengedhetetlen (a sablonvezető végigfut a sablonon, és az alakot átviszi a munkadarabra)
- ▶ Bajonettzár a gyors, külön szerszámot nem igénylő szerszámcserehez
- ▶ **Megj.:** A vezető és az alakmaróbetét közötti távolságot figyelembe kell venni a vezetősablonnal használni kívánt sablonok készítésénél. Ez a távolság a következő képlettel számítható ki: a vezetősablon (K) átmérője (Ø) – az alakmaróbetét (F) átmérője (Ø))/2.

TERMÉKTULAJDONSÁGOK				MEGRENDÉLÉSI INFORMÁCIÓK			
Átmérő, mm	Csm. mód	Kisz. egys.	Csomagolási egység	Vonalkód 4 059 952...	Rendelési szám		
Másolóhüvely							
Gyorsrögzítővel, szerszám nélkül							
GKF 600; GMF 1400 CE; GMF 1600 CE; GOF 130; GOF 900; GOF 900 ACE; GOF 900 CE; GOF 1250 CE; GOF 1250 LCE; GOF 1600 CE; GOF 2000 CE Professional; POF 800; POF 1100 AE; POF 1200 AE; POF 1300 ACE; POF 1400 ACE							
13	P1b	1	1	062831	2 609 200 138		
17	P1b	1	1	062848	2 609 200 139		
24	P1b	1	1	062855	2 609 200 140		
30	P1b	1	1	062879	2 609 200 142		



Vezetősablon

gyorszorítóval, szerszám nélkül

GKF 600; GMF 1400 CE; GMF 1600 CE; GOF 900; GOF 900 ACE; GOF 900 CE; GOF 1600 CE; GOF 2000 CE Professional; POF 800; POF 1100 AE; POF 1200 AE; POF 1300 ACE

16	P1b	1	1	600590	2 608 000 471		
----	-----	---	---	--------	---------------	--	--

Másolóhüvely

Gyorsrögzítővel, szerszám nélkül

GKF 600; GMF 1400 CE; GMF 1600 CE; GOF 130; GOF 900; GOF 900 ACE; GOF 900 CE; GOF 1250 CE; GOF 1250 LCE; GOF 1600 CE; GOF 2000 CE Professional; POF 800; POF 1100 AE; POF 1200 AE; POF 1300 ACE

27	P1b	1	1	062862	2 609 200 141		
----	-----	---	---	--------	---------------	--	--

Másolóhüvely

Gyorsrögzítővel, szerszám nélkül

GKF 600; GMF 1400 CE; GMF 1600 CE; GOF 900; GOF 900 ACE; GOF 900 CE; GOF 1250 CE; GOF 1250 LCE; GOF 1600 CE; GOF 2000 CE Professional; POF 800; POF 1100 AE; POF 1200 AE; POF 1300 ACE

40	P0b	1	1	252188	2 609 200 312		
----	-----	---	---	--------	---------------	--	--

Vezetősablon

gyorszorítóval, szerszám nélkül

GKF 550 Professional; AdvancedTrimRouter 18V-8

8	P1b	1	1	636931	2 608 000 803		
---	-----	---	---	--------	---------------	--	--

Tartozékok másoló alakmaróhoz

TERMÉKTULAJDONSÁGOK				MEGRENDÉLÉSI INFORMÁCIÓK				
Átmérő, mm	Átmérő, hüvelyk	Külső átmérő hüvelyk	Hosszúság, mm	Csm. mód	Kisz. egys.	Csomagolási egység	Vonalkód 3 165 140...	Rendelési szám
3 részes központosítócsap-készlet GOF készülékhez								
8	1/4	1/4	125	P0b	3	1	647885	2 608 000 498
12	1/2	1/2						





Tartozékok másoló alakmaráshoz



TERMÉKTULAJDONSÁGOK				MEGRENDÉLÉSI INFORMÁCIÓK				
Átmérő, mm	Átmérő, hüvelyk	Külső átmérő hüvelyk	Hosszúság mm	Csm. mód	Kisz. egys.	Csomagolási egység	Vonalkód	Rendelési szám
Másolóhüvely adapter GKF 600 (0 601 60A 1..); GOF 1250 CE (0 601 626 0..); GOF 1250 LCE (0 601 626 1..); GOF 1600 CE (0 601 624 0..); GOF 2000 CE (0 601 619 7..); TE 600 (0 601 60A 8..) Professional								
-	-	-	-	P0b	1	1	801058	2 608 000 628

Tartozékok Bosch GKF 600 Professional élmaróhoz

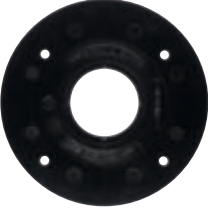
Tartozékok Bosch GKF 600 Professional élmaróhoz

TERMÉKTULAJDONSÁGOK	MEGRENDELÉSI INFORMÁCIÓK				
	Csm. mód	Kisz. egys.	Csomagolási egység	Vonalkód 4 059 952...	Rendelési szám
 TTTT Kerek alaplemez	P1d	1	1	431811	2 608 000 333
 Szögmaró kosár	C0a	1	1	431828	2 608 000 334
 Alaplemez fogantyúval és elszívócsonkkal	C0a	1	1	431835	2 608 000 335
	C0a	1	1	636924	2 608 000 802

Fogantyúk Bosch Mini sarokcsiszolókhöz és kompakt szalagcsiszolókhöz

► A gép kényelmes és biztonságos irányításához





TERMÉKTULAJDONSÁGOK	MEGRENDELÉSI INFORMÁCIÓK				
	Csm. mód	Kisz. egys.	Csomagolási egység	Vonalkód 3 165 140...	Rendelési szám
<p>Használható minden M10 menetes sarokcsiszolóval és kompakt szalagcsiszolóval.</p> <p>GUF 4-22 A; GWS 9-125 S; GWS 13-125 CI; GWS 13-125 CIE; GWS 15-125 CIEP; GWS 17-125 CI; GWS 17-125 CIE; GWS 17-125 CIT; GWS 17-150 CI; GWS 18V-125 C; GWS 18V-125 PC; GWS 18V-125 PSC; GWS 18V-125 SC; GWS 19-125 CIE; GWS 1000; GWS 1400; GWX 9-115 S; GWX 9-125 S; GWX 10-125; GWX 13-125; GWX 13-125 S; GWX 14-125; GWX 15-125 PS; GWX 17-125; GWX 17-125 S; GWX 17-125 T; GWX 17-150; GWX 18V-10 C; GWX 18V-10 PC; GWX 18V-10 PSC; GWX 18V-10 SC; GWX 19-125 S Professional; PSF 22 A; PWS 6-13</p>	Pof	1	1	016377	1 602 025 024

TARTOZÉKOK GYALUKHOZ



- ▶ Tartozékok beltéri szerelési munkákhoz és bútorgyártáshoz kapcsolódó gyalulási alkalmazásokhoz

Párhuzamos és szögvezetők, Bosch gyalukhoz

TERMÉKTULAJDONSÁGOK	MEGREDELÉSI INFORMÁCIÓK				
	Csm. mód	Kisz. egys.	Csomagolási egység	Vonalkód 3 165 140...	Rendelési szám
 <p>Párhuzam- és szögvezető 45°-os beállítással GHO 14,4 V; GHO 18.0 V; GHO 26-82; GHO 31-82; GHO 36-82 C; GHO 40-82 C Professional; PHO 1; PHO 15-82; PHO 16-82; PHO 20-82; PHO 25-82; PHO 30-82; PHO 35-82 C; PHO 100; PHO 1500; PHO 2000; PHO 3100</p>	U0	1	1	015165	2 607 001 077
 <p>Párhuzamvezető 45°-os beállítás nélkül. GHO 14,4 V; GHO 18.0 V; GHO 26-82; GHO 31-82; GHO 36-82 C; GHO 40-82 C Professional; PHO 1; PHO 15-82; PHO 16-82; PHO 20-82; PHO 25-82; PHO 30-82; PHO 35-82 C; PHO 100; PHO 1500; PHO 2000; PHO 3100</p>	C1a	1	1	013383	2 607 000 102

Vezetők meghatározott mélységű élhoronymaráshoz, Bosch gyalukhoz



TERMÉKTULAJDONSÁGOK	MEGRENDELÉSI INFORMÁCIÓK				
	Csm. mód	Kisz. egys.	Csomagolási egység	Vonalkód 3 165 140...	Rendelési szám
GHO 26-82; GHO 31-82; GHO 36-82 C; GHO 40-82 C Professional; PHO 25-82; PHO 30-82; PHO 35-82 C; PHO 3100	P0b	1	1	002523	1 608 132 006
GHO 14,4 V; GHO 18.0 V Professional; PHO 1; PHO 15-82; PHO 16-82; PHO 20-82; PHO 100	P0b	1	1	006507	2 607 000 073

Hántolókések, HCS változat

- ▶ **Alkalmos** fal-, aljzatburkolatok (pl. szőnyeg, tűnemez, PVC és a parafalap) ragasztómaradvány a szőnyeg-habalátétnél, rugalmas ragasztók, gipsz- és vakolatmaradványok eltávolítására
- ▶ HCS, extra éles, késvédővel
- ▶ **Megfelelő a következőhöz:** GSE 300 E Professional; PSE 150; PSE 180 E; PSE 220 E

TERMÉKTULAJDONSÁGOK			MEGRENDÉLÉSI INFORMÁCIÓK				
Szélesség, mm	Megnevezés	Csm. mód	Kisz. egys.	Csomagolási egység	Vonalkód 3 165 140...	Rendelési szám	
Kaparókés, SM 35 CS							
35	SM 35 CS	C1d	1	1	166812	2 608 691 098	
Kaparókés, SM 60 CS							
60	SM 60 CS	C1d	1	1	096560	2 608 691 027	



Hántolókések, keményfém változat

- ▶ **Alkalmos** gipsz- vagy vakolatmaradványok eltávolítására kemény aljzatról ill. ragasztó- vagy enyvcseppek lehántolására kőpadlóról
- ▶ Keményfém, extra éles
- ▶ **Megfelelő a következőhöz:** GSE 300 E Professional; PSE 150; PSE 180 E; PSE 220 E

Kaparókés, SM 20 HMS, késvédővel						
20	SM 20 HMS	C1d	1	1	140102	2 608 691 062
Kaparókés, SM 40 HMS kivitel, késvédővel						
40	SM 40 HMS	C1d	1	1	092586	2 608 691 013
Kaparókés, SM 60 HMS kivitel						
60	SM 60 HMS	C1d	1	1	092579	2 608 691 012
Kaparókés, SM 40 HM						
40	SM 40 HM	C1d	1	1	092609	2 608 691 015
Kaparókés, SM 60 HM kivitel						
60	SM 60 HM	C1d	1	1	092593	2 608 691 014



Hántolókések, rugóacél változat

- ▶ **Alkalmos** spachtlizott fugák lesimitására, ragasztóanyag vagy tömítőmassza eltávolítására (pl. szilikon csempéről, faragasztóanyag enyvezési fugákról vagy kikeményedett hab az ajtókitöltésekből való eltávolítására)
- ▶ Rugóacél
- ▶ **Megfelelő a következőhöz:** GSE 300 E Professional; PSE 150; PSE 180 E; PSE 220 E

TERMÉKTULAJDONSÁGOK			MEGRENDÉLÉSI INFORMÁCIÓK				
Szélesség, mm	Hosszúság mm	Megnevezés	Csm. mód	Kisz. egys.	Csomagolási egység	Vonalkód 3 165 140...	Rendelési szám
SP 40 C spachtli							
40	80	SP 40 C	C1d	1	1	092678	2 608 691 022



Hántolókések, rugóacél változat

TERMÉKTULAJDONSÁGOK			MEGRENDÉLÉSI INFORMÁCIÓK				
Szélesség, mm	Hosszúság mm	Megnevezés	Csm. mód	Kisz. egys.	Csomagolási egység	Vonalkód 3 165 140...	Rendelési szám
SP 60 C spachtli							
60	60	SP 60 C	C1d	1	1	092647	2 608 691 019

Tartozékok a Bosch láncfűrészekhez

Láncvezető Bosch láncfűrészekhez

- ▶ Rugós rögzítés a feszítés szabályozásához a lánc biztonságos vezetése érdekében
- ▶ Könnyen eltávolítható

TERMÉKTULAJDONSÁGOK	MEGREDELÉSI INFORMÁCIÓK				
	Csm. mód	Kisz. egys.	Csomagolási egység	Vonalkód 6 949 509...	Rendelési szám
GAC 250 Professional	C1c	1	1	233998	2 602 317 081



Lánc Bosch láncfűrészekhez

Lánc

Tartós lánc a nagy vágási teljesítményért.

GKE 35 BCE Professional

	U0	1	1	345996	2 604 730 000 ⁱ
--	----	---	---	--------	----------------------------

Lánc

Tartós lánc a nagy vágási teljesítményért.

GKE 40 BCE Professional

	U0	1	1	346009	2 604 730 001 ⁱ
--	----	---	---	--------	----------------------------

Tartós lánc a nagy vágási teljesítményért.

A láncot gázbeton hatékony vágására tervezték.

GAC 250 Professional

	C1a	1	1	234001	2 604 730 027
--	-----	---	---	--------	---------------

ⁱ = 01.2026

Meghajtó lánckerekek Bosch láncfűrészekhez

- ▶ Meghajtó lánckerék az erő hajtótengelyről lánkra való átviteléhez.
- ▶ Könnyen eltávolítható, ha a lánckerék elkopott.

GAC 250 Professional

	C1a	1	1	234018	2 604 730 028
--	-----	---	---	--------	---------------





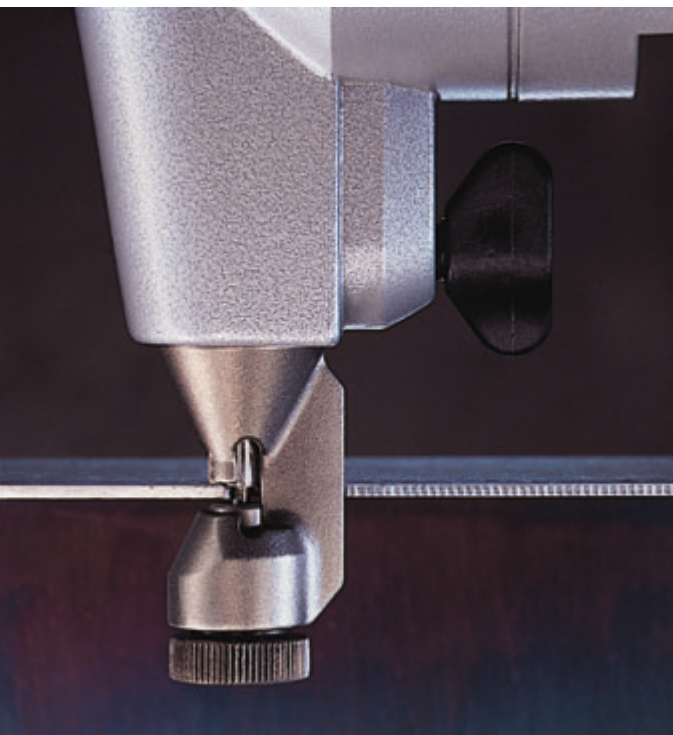

TARTOZÉKOK BOSCH LEMEZKIVÁGÓKHOZ





- ▶ Lyukasztók és matricák ívelt vagy egyenes daraboláshoz Bosch lemezkivágóval
- ▶ Tökéletesen működik, keskeny, ívelt vágások vagy bonyolult alakok kivágásához is különböző típusú fémlemezektől





Bélyegzők

	TERMÉKTULAJDONSÁGOK		MEGREDELÉSI INFORMÁCIÓK			
	Csm. mód	Kisz. egys.	Csomagolási egység	Vonalkód 3 165 140...	Rendelési szám	
 Bélyegző az ívelt vágáshoz GNA 1,3; GNA 1,6; GNA 2,0 Professional; 1530	P0h	1	1	031523	2 608 639 013	
 Bélyegző az egyenes vágáshoz GNA 1,3; GNA 1,6; GNA 2,0 Professional; 1530	P0h	1	1	031530	2 608 639 016	
 Univerzális bélyegző GNA 1,3; GNA 1,6; GNA 2,0 Professional; 1530	P0h	1	1	031554	2 608 639 022	
 Bélyegző az egyenes vágáshoz GNA 16 (SDS) Professional	P0b	1	1	088640	2 608 639 027	
 Bélyegző az egyenes vágáshoz GNA 3-5 Professional	P0b	1	1	088626	2 608 639 025	



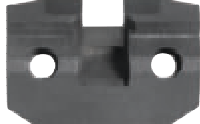

Bélyegzők

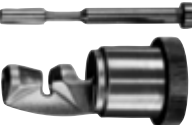
TERMÉKTULAJDONSÁGOK	MEGRENDELÉSI INFORMÁCIÓK				
	Csm. mód	Kisz. egys.	Csomagolási egység	Vonalkód 3 165 140...	Rendelési szám
 Univerzális bélyegző GNA 1.6 L Professional	P0b	1	1	055604	2 608 639 024
					



Matricák

TERMÉKTULAJDONSÁGOK	Rendszerjavaslat	MEGRENDELÉSI INFORMÁCIÓK				
		Csm. mód	Kisz. egys.	Csomagolási egység	Vonalkód 3 165 140...	Rendelési szám
 Nymólap alkalmas sík lemezekhez 2 mm-ig GNA 1.6 L; GNA 2,0; GNA 16 (SDS) Professional; 1530	GNA 1.3/1.6/2.0	P0b	1	1	031561	2 608 639 900
 Nymólap alkalmas hullám- és csaknem az összes trapézlemezhez 1,2 mm-ig GNA 3,2; GNA 3-5 Professional	GNA 3.2 + 3.5	P0b	1	1	088633	2 608 639 026
 Nymólap alkalmas hullám- és csaknem az összes trapézlemezhez 1,2 mm-ig GNA 1.6 L Professional	GNA 1.6 L	P0b	1	1	055598	2 608 639 023
 Nymólap alkalmas hullám- és csaknem az összes trapézlemezhez 1,2 mm-ig GNA 16 (SDS) Professional	GNA 16	P0b	1	1	088657	2 608 639 028
 Nymólap alkalmas hullám- és csaknem az összes trapézlemezhez 1,2 mm-ig GNA 2,0 Professional; 1530	GNA 2.0	P0b	1	1	031547	2 608 639 021
 Speciális nymólap és lyukasztófej, alkalmas hullám- és majdnem minden trapézlemezhez 1,2 mm-ig GNA 1,3; GNA 1,6; GNA 2,0 Professional; 1530	GNA 2.0	P0b	1	1	031578	2 608 639 902

Kés Bosch GSZ 160 Professional részvágó ollóhoz

TERMÉKTULAJDONSÁGOK	MEGRENDELÉSI INFORMÁCIÓK				
	Csm. mód	Kisz. egys.	Csomagolási egység	Vonalkód 3 165 140...	Rendelési szám
 <p>Vágóléckészlet, amely a következőkből áll: 2 vágóléc és 4 csavar</p>	P0b	1	1	229937	2 608 635 410
 <p>Egyenes kés, 1,6 mm-ig</p>	P0b	1	1	229890	2 608 635 406
 <p>Egyenes kés, 1,0 mm-ig</p>	P0b	1	1	229906	2 608 635 407
 <p>Íves kés</p>	P0b	1	1	229913	2 608 635 408
 <p>Krómacél kés rozsdamentes Inox vágásához</p>	P0b	1	1	229920	2 608 635 409

Alsó kés Bosch lemez és univerzális ollókhöz

TERMÉKTULAJDONSÁGOK	Rendszerjavaslat	MEGRENDELÉSI INFORMÁCIÓK				
		Csm. mód	Kisz. egys.	Csomagolási egység	Vonalkód 3 165 140...	Rendelési szám
 <p>Alsó kés GSC 3.5; GSC 4.5 Professional</p>	GSC 3.5, GSC 4.5	P1d	1	1	032131	3 608 635 002
 <p>Alsó kés Kizárólag szövethez, műanyaghoz, tapétához, kartonhoz, bőrhöz, padlóburkolatokhoz GUS Professional</p>	GUS 9.6 V	P1b	1	1	031509	2 608 635 125

TARTOZÉKOK BOSCH FÉMLEMEZ- ÉS UNIVERZÁLIS LEMEZOLLÓHOZ





- ▶ Ollópengék Bosch ollókhoz, különféle anyagok könnyű vágásához
- ▶ Élezhető, megfordítható pengék a költséghatékony használathoz

Vágókés készletek

TERMÉKTULAJDONSÁGOK		MEGREDELÉSI INFORMÁCIÓK				
	Rendszerjavaslat	Csm. mód	Kisz. egys.	Csomagolási egység	Vonalkód 3 165 140...	Rendelési szám
5 részes készlet, alkalmas lemezekhez						
GSC 2,8 Professional						
	GSC 2.8	PC1a	5	1	029803	2 607 010 025
6 részes fűrészlapkészlet, fémlamezekhez használható						
GSC; GSC 1,6 Professional; Typ 1500						
	GSC 1.6, 1500-as típus, akkus GSC 9.6 V	C1d	1	1	031783	3 607 010 028

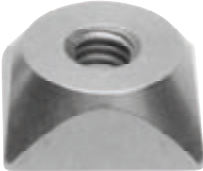

Felső kés Bosch lemez- és univerzális ollókhöz

TERMÉKTULAJDONSÁGOK	MEGRENDÉLÉSI INFORMÁCIÓK					
	Rendszerjavaslat	Csm. mód	Kisz. egys.	Csomagolási egység	Vonalkód 3 165 140...	Rendelési szám
 <p>Felső kés GSC 3.5; GSC 4.5 Professional</p>	GSC 3.5, GSC 4.5	P1d	1	1	032117	3 608 635 000
 <p>Felső kés és alsó kés GSC 12V-13; GSC 16; GSC 160 Professional</p>	GSC 16 (lemezmezm.) + GSC 160	C0a	1	1	088664	2 608 635 243
 <p>Felső kés Kizárólag szövethez, műanyaghoz, tapétához, kartonhoz, bőrhöz, padlóburkolatokhoz GUS; GUS 12V-300 Professional</p>	GUS 9.6 V	P0b	1	1	031516	2 608 635 126

SZEGEK

Bosch pneumatikus szögezőkhöz.



- ▶ Alkalmas tetőszerkezetekhez, fa elemekhez, ajtó- és ablakkeretekhez, bútorkeretekhez, raklapgyártáshoz, belsőépítészethez.
- ▶ Ezenkívül minden szög gyanta bevonatos (a jobb behatoláshoz és a nagyobb visszatartó erőért)
- ▶ Minden szög Európában készült, így a magas, állandó minőség garantált
- ▶ A gyantás kezelésnek köszönhetően a szögeket könnyebb benyomni az anyagba. Ez egyúttal erősebb tartást is biztosít

D-fejű szalagszegek, 34°, gyantázott - sima kivitel

▶ Megfelelő a következőhöz: GSN 90-34 DK Professional

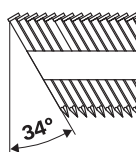

TERMÉKTULAJDONSÁGOK				MEGRENDÉSI INFORMÁCIÓK				
Típus	Szárátmérő (D) mm		Hosszúság (L), mm	Csm. mód	Kisz. egys.	Csomagolási egység	Vonalkód 3 165 140...	Rendelési szám
Fényes								
SN34DK 50	2,8	7,0 (D-alak)	50	C0a	3.000	1	563291	2 608 200 000
SN34DK 65	2,8	7,0 (D-alak)	65	C0a	1	1	563307	2 608 200 001
SN34DK 75	2,8	7,0 (D-alak)	75	C0a	1	1	563314	2 608 200 002
SN34DK 80	3,1	7,1 (D-alak)	80	C0a	1	1	563321	2 608 200 003
SN34DK 90	3,1	7,1 (D-alak)	90	C0a	1	1	563338	2 608 200 004
Horganyzott								
SN34DK 50G	2,8	7,0 (D-alak)	50	C0a	3.000	1	563345	2 608 200 005
SN34DK 65G	2,8	7,0 (D-alak)	65	C0a	1	1	563352	2 608 200 006
SN34DK 75G	2,8	7,0 (D-alak)	75	C0a	1	1	563369	2 608 200 007
SN34DK 80G	3,1	7,1 (D-alak)	80	C0a	1	1	563376	2 608 200 008
SN34DK 90G	3,1	7,1 (D-alak)	90	C0a	1	1	563383	2 608 200 009

D-fejű szalagszegek, 34°, gyantázott - bordázott kivitel

► Megfelelő a következőhöz: GSN 90-34 DK Professional

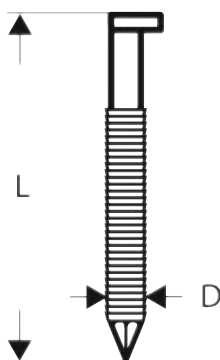
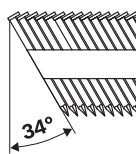

TERMÉKTULAJDONSÁGOK				MEGRENDÉLÉSI INFORMÁCIÓK				
Típus	Szárátmérő (D) mm		Hosszúság (L), mm	Csm. mód	Kisz. egys.	Csomagolási egység	Vonalkód 3 165 140...	Rendelési szám
Fényes								
SN34DK 50R	2,8	7,0 (D-alak)	50	C0a	3.000	1	563437	2 608 200 014
SN34DK 65R	2,8	7,0 (D-alak)	65	C0a	1	1	563444	2 608 200 015
SN34DK 75R	2,8	7,0 (D-alak)	75	C0a	3.000	1	563451	2 608 200 016
SN34DK 80R	3,1	7,1 (D-alak)	80	C0a	1	1	563468	2 608 200 017
SN34DK 90R	3,1	7,1 (D-alak)	90	C0a	1	1	563475	2 608 200 018
Bright								
GSN 100-34 DK Professional								
SN34DK 100R	3,1	7,1 (D-alak)	100	C0a	1	1	624268	2 608 200 050
Horganyzott								
SN34DK 50RG	2,8	7,0 (D-alak)	50	C0a	1	1	563482	2 608 200 019
SN34DK 65RG	2,8	7,0 (D-alak)	65	C0a	3.000	1	563499	2 608 200 020
SN34DK 75RG	2,8	7,0 (D-alak)	75	C0a	1	1	563505	2 608 200 021
SN34DK 80RG	3,1	7,1 (D-alak)	80	C0a	3.000	1	563512	2 608 200 022
SN34DK 90RG	3,1	7,1 (D-alak)	90	C0a	2.500	1	563529	2 608 200 023

Gömbölyű fejű szalagszegek, 21°, gyantázott - sima kivitel

► Megfelelő a következőhöz: GSN 90-21 RK Professional

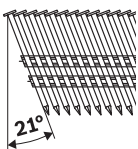

Fényes								
SN21RK 60	2,8	7,0	60	U0	4.000	1	563574	2 608 200 028
SN21RK 75	2,8	7,0	75	U0	1	1	563581	2 608 200 029
SN21RK 80	3,1	7,0	80	U0	1	1	563598	2 608 200 030
SN21RK 90	3,1	7,0	90	U0	2.500	1	563604	2 608 200 031
Horganyzott								
SN21RK 60G	2,8	7,0	60	U0	1	1	563611	2 608 200 032
SN21RK 75G	2,8	7,0	75	U0	1	1	563628	2 608 200 033
SN21RK 80G	3,1	7,0	80	U0	1	1	563635	2 608 200 034
SN21RK 90G	3,1	7,0	90	U0	1	1	563642	2 608 200 035

Gömblyű fejű szalagszegek, 21°, gyantázott - bordázott kivitel

► Megfelelő a következőhöz: GSN 90-21 RK Professional

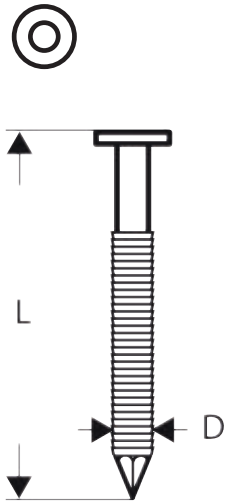
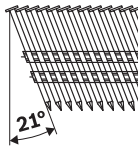

TERMÉKTULAJDONSÁGOK				MEGRENDELÉSI INFORMÁCIÓK				
Típus	Szárátmérő (D) mm	Fej átmérő	Hosszúság (L), mm	Csm. mód	Kisz. egys.	Csomagolási egység	Vonalkód 3 165 140...	Rendelési szám
Horganyzott								
SN21RK 60RG	2,8	7,0	60	U0	1	1	563659	2 608 200 036
SN21RK 75RG	2,8	7,0	75	U0	1	1	563666	2 608 200 037
SN21RK 90RG	3,1	7,0	90	U0	2.500	1	563673	2 608 200 038
Tüzhorganyzott								
SN21RK 65RHG	2,8	7,0	65	U0	4.000	1	563680	2 608 200 039
SN21RK 75RHG	2,8	7,0	75	U0	3.000	1	563697	2 608 200 040
SN21RK 90RHG	3,1	7,0	90	U0	2.500	1	563703	2 608 200 041

KARTÁCS- ÉS HUZALSZEGEK

Bosch pneumatikus szögezőkhöz.



- ▶ Széles körben használhatók belsőépítészetben, például kárpitozás, képkerekek, bútorgyártás, farostlemezek rögzítése, falburkolatok, díszítő sávok és lábzetlemezek, ajtó- és ablakkeretek
- ▶ Változat: horganyzott és elérhető időjárásálló rozsdamentes acélból is
- ▶ Minden kartács- és huzalszeg Európában készült, így a magas, állandó minőség garantált
- ▶ A kartács- és huzalszegek erősen tartanak, fejük pedig alig látható

Süllyesztett fejű csapok, 1.2/18 g – horganyzott kivitel

▶ Megfelelő a következőhöz: GSK 50 Professional

TERMÉKTULAJDONSÁGOK					MEGRENDÉLÉSI INFORMÁCIÓK				
Típus	Drót mérete mm	Szélesség (B), mm	Vastagság (D), mm	Hosszúság (L), mm	Csm. mód	Kisz. egys.	Csomagolási egység	Vonalkód 3 165 140...	Rendelési szám
horganyzott kivitel									
SK50 16G	1,2	2	1	16	C0a	5.000	1	563826	2 608 200 511
SK50 19G	1,2	2	1	19	C0a	5.000	1	563833	2 608 200 512
SK50 25G	1,2	2	1	25	C0a	5.000	1	563840	2 608 200 513
SK50 30G	1,2	2	1	30	C0a	5.000	1	563857	2 608 200 514
SK50 35G	1,2	2	1	35	C0a	5.000	1	563864	2 608 200 515
SK50 40G	1,2	2	1	40	C0a	5.000	1	563871	2 608 200 516
SK50 45G	1,2	2	1	45	C0a	5.000	1	563888	2 608 200 517
SK50 50G	1,2	2	1	50	C0a	5.000	1	563895	2 608 200 518

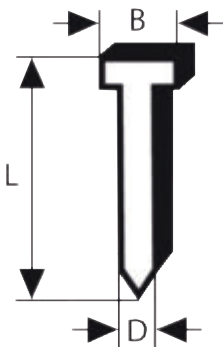

Süllyesztett fejű csapok, 1,6 / 16 g - horganyzott kivitel

► Megfelelő a következőhöz: GSK 64 Professional

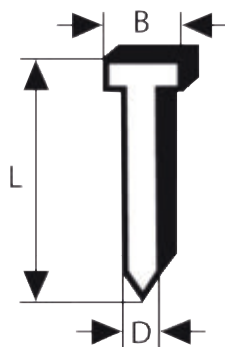

TERMÉKTULAJDONSÁGOK					MEGRENDÉLÉSI INFORMÁCIÓK				
Typus	Drót mérete mm	Szélesség (B), mm	Vastagság (D), mm	Hosszúság (L), mm	Csm. mód	Kisz. egys.	Csomagolási egység	Vonalkód 3 165 140...	Rendelési szám
horganyzott kivitel									
SK64 25G	1,6	2,8	1,45	25	C0a	2.500	1	563710	2 608 200 500
SK64 30G	1,6	2,8	1,45	30	C0a	2.500	1	563727	2 608 200 501
SK64 35G	1,6	2,8	1,45	35	C0a	2.500	1	563734	2 608 200 502
SK64 40G	1,6	2,8	1,45	40	C0a	2.500	1	563741	2 608 200 503
SK64 45G	1,6	2,8	1,45	45	C0a	2.500	1	563758	2 608 200 504
SK64 50G	1,6	2,8	1,45	50	C0a	2.500	1	563765	2 608 200 505
SK64 55G	1,6	2,8	1,45	55	C0a	1	1	563772	2 608 200 506
SK64 63G	1,6	2,8	1,45	63	C0a	2.500	1	563789	2 608 200 507

Süllyesztett fejű csapok, 20° 1,6/16 g – horganyzott kivitel

► Megfelelő a következőhöz: GSK 18 V-Li Professional

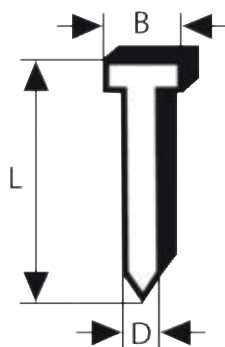

horganyzott kivitel									
SK64-20 G	1,6	2,8	1,35	38	C0a	2.000	1	621694	2 608 200 529
SK64-20 G	1,6	2,8	1,35	44	C0a	2.000	1	621700	2 608 200 530
SK64-20 G	1,6	2,8	1,35	50	C0a	2.000	1	621717	2 608 200 531
SK64-20 G	1,6	2,8	1,35	57	C0a	2.000	1	621724	2 608 200 532
SK64-20 G	1,6	2,8	1,35	63	C0a	2.000	1	621731	2 608 200 533
SK64-20 G	1,6	2,8	1,35	32	C0a	2.000	1	621687	2 608 200 528

Süllyesztett fejű csapok, 20° 1,6/16 g – rozsdamentes kivitel

► Megfelelő a következőhöz: GSK 18 V-Li Professional

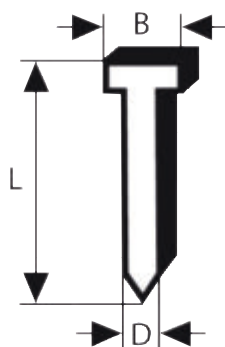

rozsdamentes kivitel									
SK64-20 NR	1,6	2,8	1,35	38	C0a	2.000	1	621748	2 608 200 534
SK64-20 NR	1,6	2,8	1,35	50	C0a	2.000	1	621755	2 608 200 535
SK64-20 NR	1,6	2,8	1,35	63	C0a	2.000	1	621762	2 608 200 536

TŰZŐKAPCSOK

Bosch pneumatikus tűzőgéphez.



- ▶ Hőszigetelő anyagok, farostlemezek, lépcsők és korlátok, kerítések, ajtó- és ablakkeretek, kárpitozás, képkeretek felerősítésére alkalmasak
- ▶ Változat: minden tűzőkapocs horganyzott és gyanta bevonatú
- ▶ Minden tűzőkapocs Európában készült, így a magas, állandó minőség garantált
- ▶ A keskeny tűzőkapcsok dekorációs munkákhoz is jó megoldást jelentenek, mivel a tűzőkapocs gerince mélyen behatol a fába, és alig látható

Keskenyhátú kapocs, 1,2 / 18 g, vésőhegyű, gyantázott - horganyzott kivitel

- ▶ Megfelelő a következőhöz: GTK 40 Professional

TERMÉKTULAJDONSÁGOK				MEGRENDÉLÉSI INFORMÁCIÓK				
Típus	Szélesség (B), mm	Vastagság (D), mm	Hosszúság (L), mm	Csm. mód	Kisz. egys.	Csomagolási egység	Vonalkód 3 165 140...	Rendelési szám
horganyzott kivitel								
TK40 15G	5,8	1,2	15	C0a	5.000	1	563901	2 608 200 700
TK40 20G	5,8	1,2	20	C0a	5.000	1	563918	2 608 200 701
TK40 25G	5,8	1,2	25	C0a	5.000	1	563925	2 608 200 702
TK40 30G	5,8	1,2	30	C0a	5.000	1	563932	2 608 200 703
TK40 35G	5,8	1,2	35	C0a	5.000	1	563949	2 608 200 704
TK40 38G	5,8	1,2	38	C0a	5.000	1	563956	2 608 200 705

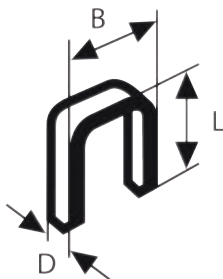

TŰZŐKAPCSOK, TŰZŐSZEGEK ÉS SZEGEK

Tűzőgéphez.



- ▶ A laposhuzal tűzőkapcsok különösen akkor alkalmazhatók vékony anyagok tűzésére, amikor a tűzőkapocs gerince nem nyomódhat bele az anyagba
- ▶ A laposhuzal tűzőkapcsok számos univerzális tűzési alkalmazásban használhatók barkácsolási és professzionális célra
- ▶ A keskeny tűzőkapcsok mélyen behatolnak az anyagba, így erősen tartanak, míg a kapocs szinte láthatatlan

Laposhuzal-kapcsok, 51-es típus

- ▶ **Alkalmos** vékony kartonban, fóliákban, címkékben, papírban stb. történő használatra
- ▶ **Megfelelő a következőhöz:** Bukama, Rocagraf gyártmányú tűzőgépek

TERMÉKTULAJDONSÁGOK			MEGRENDELÉSI INFORMÁCIÓK				
Szélesség (B), mm	Vastagság (D), mm	Hosszúság (L), mm	Csm. mód	Kisz. egys.	Csomagolási egység	Vonalkód 3 165 140...	Rendelési szám
10	1	6	C1a	1.000	1	084000	2 609 200 200
10	1	8	C1a	1.000	1	084017	2 609 200 201
10	1	10	C1a	1.000	1	084024	2 609 200 202

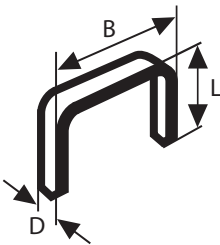

Laposhuzal-kapcsok, 52-es típus

- ▶ **Alkalmos** vékony kartonban, fóliákban, címkékben, papírban stb. történő használatra.
- ▶ **Megfelelő a következőhöz:** Black+Decker gyártmányú tűzőgépek

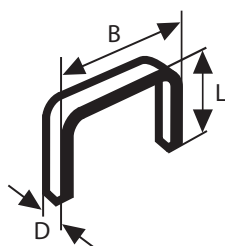

TERMÉKTULAJDONSÁGOK			MEGRENDÉSI INFORMÁCIÓK				
Szélesség (B), mm	Vastagság (D), mm	Hosszúság (L), mm	Csm. mód	Kisz. egys.	Csomagolási egység	Vonalkód 3 165 140...	Rendelési szám
12,3	1,25	6	C1a	1.000	1	084048	2 609 200 204
12,3	1,25	8	C1a	1.000	1	084055	2 609 200 205
12,3	1,25	10	C1a	1.000	1	084062	2 609 200 206
12,3	1,25	12	C1a	1.000	1	084079	2 609 200 207
Kapcsok D-csúccsal							
12,3	1,25	14	C1a	1.000	1	084086	2 609 200 208

Laposhuzal-kapcsok, 54-es típus

- ▶ **Alkalmos** vékony kartonban, fóliákban, címkékben, papírban stb. történő használatra
- ▶ **Megfelelő a következőhöz:** AEG, Casals, Lux, Peugeot, Rondy, Skil, Swingline gyártmányú tűzőgépek

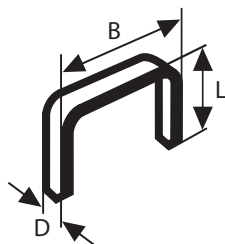

12,9	1,25	6	C1a	1.000	1	084185	2 609 200 218
12,9	1,25	10	C1a	1.000	1	084208	2 609 200 220
12,9	1,25	12	C1a	1.000	1	084215	2 609 200 221
A nikkel összetevő ≤0,25%.							
12,9	1,25	8	C1a	1.000	1	084192	2 609 200 219
Kapcsok D-csúccsal							
12,9	1,25	14	C1a	1.000	1	084222	2 609 200 222

Laposhuzal-kapcsok, 57-es típus

- ▶ **Alkalmos** vékony kartonban, fóliákban, címkékben, papírban stb. történő használatra.
- ▶ **Megfelelő a következőhöz:** Arrow, Black+Decker, Bosch, Bostitch, Emhard, Esco, Kwb, Maestri, Mekano, Outifrance, Peugeot, Rapid, Rocafix gyártmányú tűzőgépek

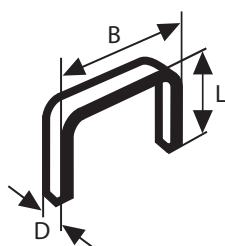

10,6	1,25	6	C1a	1.000	1	084291	2 609 200 229
10,6	1,25	8	C1a	1.000	1	084307	2 609 200 230
10,6	1,25	10	C1a	1.000	1	084314	2 609 200 231
10,6	1,25	12	C1a	1.000	1	084321	2 609 200 232
Kapcsok D-csúccsal							
10,6	1,25	14	C1a	1.000	1	084338	2 609 200 233

Finomhuzal-kapcsok, 53-as típus

- ▶ **Alkalmos** például textíliákhoz, kartonhoz, lapos falécekhez, sodronyfonthoz
- ▶ **Megfelelő a következőhöz:** AEG, Arrow, Black+Decker, Bosch, Esco, Kwb, Maestri, Mekano, Metabo, Neckermann/Bullcraft, Novus, Outifrance, Piranha, Rocagraf, Stanley, Skil Wolfcraft gyártmányú tűzőgépek

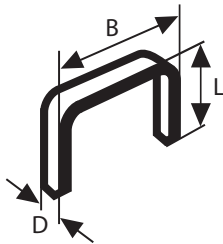

TERMÉKTULAJDONSÁGOK			MEGREDELÉSI INFORMÁCIÓK				
Szélesség (B), mm	Vastagság (D), mm	Hosszúság (L), mm	Csm. mód	Kisz. egys.	Csomagolási egység	Vonalkód 3 165 140...	Rendelési szám
11,4	0,74	4	C1a	1.000	1	101363	2 609 200 291
11,4	0,74	6	C1a	1.000	1	012126	1 609 200 326
			C1a	5.000	1	084093	2 609 200 209
11,4	0,74	8	C1a	1.000	1	004756	1 609 200 365
			C1a	5.000	1	084109	2 609 200 210
11,4	0,74	10	C1a	1.000	1	004763	1 609 200 366
			C1a	5.000	1	084116	2 609 200 211
11,4	0,74	12	C1a	1.000	1	004770	1 609 200 367
			C1a	5.000	1	084123	2 609 200 212
11,4	0,74	14	C1a	1.000	1	004787	1 609 200 368
			C1a	5.000	1	084130	2 609 200 213
11,4	0,74	18	C1a	1.000	1	004794	1 609 200 369

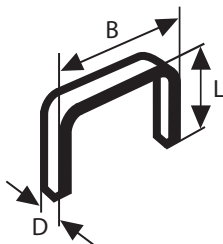

Időjárásálló kapocs rozsdamentes acélból							
Szélesség (B), mm	Vastagság (D), mm	Hosszúság (L), mm	Csm. mód	Kisz. egys.	Csomagolási egység	Vonalkód	Rendelési szám
11,4	0,74	6	C1a	1.000	1	084147	2 609 200 214
11,4	0,74	8	C1a	1.000	1	084154	2 609 200 215
11,4	0,74	10	C1a	1.000	1	084161	2 609 200 216
11,4	0,74	14	C1a	1.000	1	084178	2 609 200 217

Finomhuzal-kapcsok, 58-as típus

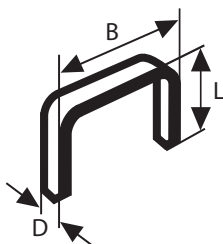

- ▶ **Alkalmos** például textíliákhoz, kartonhoz, lapos falécekhez, sodronyfonthoz
- ▶ **Megfelelő a következőhöz:** Bostitch, Esco, Kwb, Lux, Novus, Rocafix, Rocagraf, Swingline gyártmányú tűzőgépek

13	0,75	6	C1a	1.000	1	084345	2 609 200 234
13	0,75	8	C1a	1.000	1	084352	2 609 200 235
13	0,75	10	C1a	1.000	1	084369	2 609 200 236
13	0,75	12	C1a	1.000	1	084376	2 609 200 237

Finomhuzal-kapcsok, 59-es típus

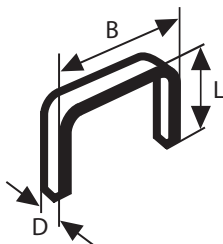

- ▶ **Alkalmos** például textíliákhoz, kartonhoz, lapos falécekhez, sodronyfonthoz
- ▶ **Megfelelő a következőhöz:** Rapid, Rocagraf gyártmányú tűzőgépek

10,6	0,72	6	C1a	1.000	1	084390	2 609 200 239
10,6	0,72	8	C1a	1.000	1	084413	2 609 200 240
10,6	0,72	10	C1a	1.000	1	084420	2 609 200 241
10,6	0,72	12	C1a	1.000	1	084437	2 609 200 242
10,6	0,72	14	C1a	1.000	1	084444	2 609 200 243

Keskenyhátú kapcsok, 55-ös típus

- ▶ **Alkalmas** különösen szilárd kötésekhöz, vastagabb anyagokhoz is
- ▶ **Megfelelő a következőhöz:** AEG, Bosch, Black+Decker, Buama, Esco, Kwb, Lux, Metabo, Novus, Wolfcraft gyártmányú tűzőgépek

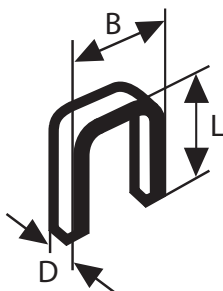

TERMÉKTULAJDONSÁGOK			MEGRENDÉLÉSI INFORMÁCIÓK				
Szélesség (B), mm	Vastagság (D), mm	Hosszúság (L), mm	Csm. mód	Kisz. egys.	Csomagolási egység	Vonalkód 3 165 140...	Rendelési szám
6	1,08	12	C1a	1.000	1	004800	1 609 200 370
6	1,08	14	C1a	1.000	1	004817	1 609 200 371
6	1,08	16	C1a	1.000	1	004824	1 609 200 372
6	1,08	18	C1a	1.000	1	084239	2 609 200 223
6	1,08	19	C1a	1.000	1	004831	1 609 200 373

Keskenyhátú kapcsok, 55-ös típus, gyantázott

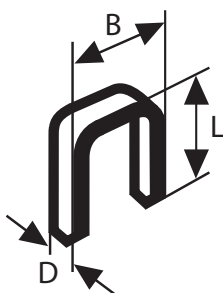

- ▶ **Alkalmas** fal- és mennyezetburkolatok rögzítéséhez fuga- vagy profilkarmok felhasználásával. A gyanta-bevonat ragasztóhatásával terhelés alatt is hosszabb ideig biztosítja a nagyon szilárd rögzítést.
- ▶ **Megfelelő a következőhöz:** AEG, Bosch, Black+Decker, Buama, Esco, Kwb, Metabo, Novus, Wolfcraft gyártmányú tűzőgépek

6	1,08	19	C1a	1.000	1	004992	1 609 200 389
			C1a	3.000	1	084260	2 609 200 226
6	1,08	23	C1a	1.000	1	004848	1 609 200 374
			C1a	3.000	1	084277	2 609 200 227
6	1,08	26	C1a	1.000	1	004985	1 609 200 388
6	1,08	28	C1a	1.000	1	004855	1 609 200 375
			C1a	1	1	084284	2 609 200 228
6	1,08	30	C1a	1.000	1	084246	2 609 200 224

Csapok, 40-es típus

- ▶ **Alkalmas** a felhordandó anyagok egyszerű rögzítéséhez
- ▶ **Megfelelő a következőhöz:** Bosch, Kwb, Novus gyártmányú tűzőgépek

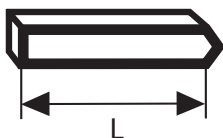

TERMÉKTULAJDONSÁGOK		MEGRENDÉLÉSI INFORMÁCIÓK				
Hosszúság (L), mm	Csm. mód	Kisz. egys.	Csomagolási egység	Vonalkód 3 165 140...	Rendelési szám	
16	C1a	1.000	1	004916	1 609 200 381	
19	C1a	1.000	1	004923	1 609 200 382	
23	C1a	1.000	1	005005	1 609 200 390	

Csapok, 41-es típus

- ▶ **Alkalmos** a felhordandó anyagok egyszerű rögzítéséhez
- ▶ **Megfelelő a következőhöz:** Bosch (HT 14), Esco, Kwb (T 14) tűzőgépek



TERMÉKTULAJDONSÁGOK		MEGRENDÉLÉSI INFORMÁCIÓK				
Hosszúság (L), mm	Csm. mód	Kisz. egys.	Csomagolási egység	Vonalkód 3 165 140...	Rendelési szám	
14	C1d	1.000	1	101370	2 609 200 292	

Szegek, 47-es típus

- ▶ Bosch tűzőszegek keményacél huzalból 16 és 30 mm közötti szeghosszal
- ▶ A fej szélessége készülék szerint 1,8 vagy 2,8 mm
- ▶ **Megfelelő a következőhöz:** AEG, Bosch, Esco, Kwb, Lux, Mekano, Metabo, Novus, Peugeot, Rocafix, Rocagraf, Stanley, Swingline, Wolfcraft gyártmányú tűzőgépek

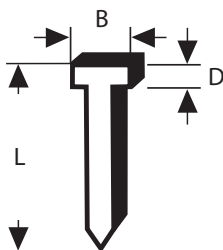

TERMÉKTULAJDONSÁGOK			MEGRENDÉLÉSI INFORMÁCIÓK				
Szélesség (B), mm	Vastagság (D), mm	Hosszúság (L), mm	Csm. mód	Kisz. egys.	Csomagolási egység	Vonalkód 3 165 140...	Rendelési szám
1,8	1,27	16	C1a	1.000	1	004862	1 609 200 376
1,8	1,27	19	C1a	1.000	1	004879	1 609 200 377
1,8	1,27	23	C1a	1.000	1	004886	1 609 200 378
1,8	1,27	26	C1a	1.000	1	004893	1 609 200 379
1,8	1,27	28	C1a	1.000	1	004909	1 609 200 380
1,8	1,27	30	C1a	1.000	1	084406	2 609 200 249

Szegek, 48-as típus

- ▶ Bosch tűzőszegek keményacél huzalból
- ▶ **Megfelelő a következőhöz:** Bosch PTK 14 tűzőgép

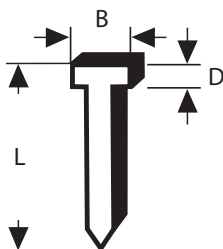



1,8	1,45	14	C1a	1.000	1	008396	1 609 200 393
-----	------	----	-----	-------	---	--------	---------------

KÉZI ÉS BEÜTŐ TŰZŐGÉPEK





- ▶ A kézi tűzőgépek textilek, fóliák, karton és szigetelőanyagok gyors rögzítésére alkalmasak
- ▶ Kézi tűzőgépként működtető fogantyúval vagy beütő tűzőgépként beütő működtetőelemmel kapható
- ▶ A Bosch beütő tűzőgépek a tűzőkapcsokat hatalmas erővel nyomják az anyagba

Kézi tűzőgép

	TERMÉKTULAJDONSÁGOK		MEGRENDÉLÉSI INFORMÁCIÓK			
	Csm. mód	Kisz. egys.	Csomagolási egység	Vonalkód 3 165 140...	Rendelési szám	
 <p>Kézi tűzőgép HT 8 Alkalmas szövetanyagok, fóliák, szigetelőanyagok stb. gyors rögzítéséhez Robusztus kivitel teljesen acélból, párnázott fogantyúteknő, fogantyúrögzítés Hozzávaló kapocs típus: 53, 4, 6, 8 mm hosszban</p>	C1a	1	1	101325	0 603 038 000	
 <p>Hozzávaló kapocstípus: 53, 4, 6, 8, 10, 12, 14 mm, hosszban Hozzávaló csap-típus: 41, 14 mm hosszban Kézi tűzőgép HT 14 Alkalmas szövetanyagok, tetőfedő lemezek, fóliák, szigetelőanyagok, sodronyfogatok gyors rögzítésére, valamint könnyű kárpitosmunkákra Univerzális tűzőgép robusztus teljesen acél kivitelben, fokozat nélküli ütőerő-szabályozással, párnázott fogantyúteknővel, fogantyúrögzítéssel</p>	C1a	1	1	101332	0 603 038 001	

Beütő-tűzőgép

TERMÉKTULAJDONSÁGOK	MEGRENDÉLÉSI INFORMÁCIÓK				
	Csm. mód	Kisz. egys.	Csomagolási egység	Vonalkód 3 165 140...	Rendelési szám
 <p>Beütő tűzőgép HMT 53 Alkalmas csomagolási, dekorációs vagy szigetelési stb. munkákhoz Fogantyú ujjvédővel, tár max. 200 kapoccsal Hozzávaló kapocs típus: 53, 4, 6, 8 mm hosszban</p>	C1a	1	1	101349	0 603 038 002
 <p>Beütő tűzőgép HMT 57 Alkalmas csomagolási, szigetelési vagy tetőfedési stb. munkákhoz Fogantyú ujjvédővel, tár max. 160 kapoccsal Hozzávaló kapocs típus: 57, 6, 8, 10 mm hosszban</p>	C1a	1	1	101356	0 603 038 003

Csavarszalagok MA55-höz

Csavarszalagok



- ▶ **Alkalmas** gipszkartonban történő használatra
- ▶ **Megfelelő a következőhöz:** MA 55

TERMÉKTULAJDONSÁGOK				MEGRENDELÉSI INFORMÁCIÓK				
Megnevezés	Behajtóhegy	Átmérő, mm	Csavarhossz, mm	Csm. mód	Kisz. egys.	Csomagolási egység	Vonalkód 3 165 140...	Rendelési szám
Durvamenet								
Alkalmas gipszkartonlapokhoz fára								
GSR 6-25 TE; GSR 6-45 TE; GSR 18.0 V-EC TE; GTB 12V-11; MA 55 Professional								
S-G	PH2	3,9	25	C1d	1.000	1	688277	2 608 000 547
S-G	PH2	3,9	30	C1d	1.000	1	688284	2 608 000 548
S-G	PH2	3,9	35	C1d	1.000	1	688291	2 608 000 549

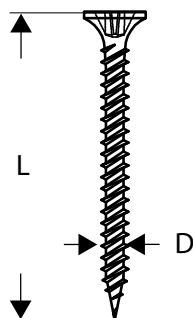
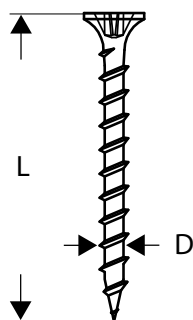

Finommenet

Alkalmas gipszkartonlapokhoz fémre (0,7 mm vastagságig)

GSR 6-25 TE; GSR 6-45 TE; GSR 18.0 V-EC TE; GTB 12V-11; MA 55 Professional

S-F	PH2	3,9	25	C1d	1.000	1	688307	2 608 000 550
S-F	PH2	3,9	30	C1d	1.000	1	688314	2 608 000 551
S-F	PH2	3,9	35	C1d	1.000	1	688321	2 608 000 552

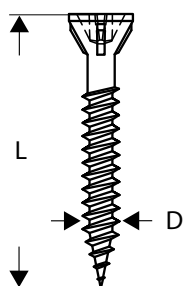

Gipszkartoncsavar

Alkalmas gipszkartonlapokhoz fára és fémre (0,7 mm vastagságig)

GSR 6-25 TE; GSR 6-45 TE; GSR 18.0 V-EC TE; GTB 12V-11; MA 55 Professional

G	PH2	3,9	30	C1d	1.000	1	688338	2 608 000 553
----------	-----	-----	----	-----	-------	---	--------	----------------------

Csavarszalagok

TERMÉKTULAJDONSÁGOK				MEGREDELÉSI INFORMÁCIÓK				
Megnevezés	Behajtóhegy	Átmérő, mm	Csavarhossz, mm	Csm. mód	Kisz. egys.	Csomagolási egység	Vonalkód 3 165 140...	Rendelési szám
Finommenet fűrőfejű								
Alkalmas gipszkartonlapokhoz fémre (0,7-2,2 mm vastagságig)								
GSR 6-25 TE; GSR 6-45 TE; GSR 18.0 V-EC TE; GTB 12V-11; MA 55 Professional								
S-FB	PH2	3,5	35	C1d	1.000	1	688345	2 608 000 554

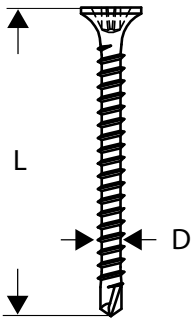

TARTOZÉKOK RAGASZTÓPISZTOLYOKHOZ



- ▶ Hőre lágyuló olvadóragasztó egyszerű javítási, rögzítési, szerelési, tömítési és összekötési munkákhoz
- ▶ Alkalmas minden ragasztópisztolyhoz

Ragasztórudak, átlátszó

- ▶ Rugalmas, szívós kötésekhöz
- ▶ **Alkalmas** tömítésekhez, PVC-hez, műanyagokhoz, bőrhöz, kerámiákhoz, szövetekhez, üveghez
- ▶ **Megfelelő a következőhöz:** Bosch, Black+Decker, Bostik, Bühnen, Metabo, Pattex, Peugeot, Steinel, Uhu gyártmányú ragasztópisztolyok

TERMÉKTULAJDONSÁGOK			MEGRENDÉLÉSI INFORMÁCIÓK				
Átmérő, mm	Hosszúság mm	Súly g	Csm. mód	Kisz. egys.	Csomagolási egység	Vonalkód 3 165 140...	Rendelési szám
11	45	125	C1a	1	1	005265	1 609 201 219
11	45	500	C1a	1	1	005272	1 609 201 220
11	200	500	C1a	1	1	005647	1 609 201 396
11	200	10.000	U0	1	1	068291	2 607 001 104

Ragasztórudak, fekete

- ▶ Rugalmas, szívós kötésekhöz
- ▶ **Alkalmas** tömítésekhez, szőnyegekhez, fémekhez
- ▶ **Megfelelő a következőhöz:** Bosch, Black+Decker, Bostik, Bühnen, Metabo, Pattex, Peugeot, Steinel, Uhu gyártmányú ragasztópisztolyok

11	45	125	C1a	1	1	005289	1 609 201 221
----	----	-----	-----	---	---	--------	---------------

Ragasztórudak, fekete

TERMÉKTULAJDONSÁGOK			MEGRENDÉLÉSI INFORMÁCIÓK				
Átmérő, mm	Hosszúság mm	Súly g	Csm. mód	Kisz. egys.	Csomagolási egység	Vonalkód 3 165 140...	Rendelési szám
GKP 200 CE Professional; AdvancedGlue 18V							
11	200	500	C1a	1	1	048439	2 607 001 178

Ragasztórudak, szürke



- ▶ Rugalmas, szívós kötésekhöz
- ▶ **Alkalmos** elektromos területekhez, kábelbilincsekhez, PVC-hez, szőnyegekhez
- ▶ **Megfelelő a következőhöz:** Bosch, Black+Decker, Bostik, Bühnen, Metabo, Pattex, Peugeot, Steinel, Uhu gyártmányú ragasztópisztolyok

GKP 200 CE Professional; AdvancedGlue 18V							
11	200	500	C1a	1	1	048422	2 607 001 177

Ragasztórudak, sárga



- ▶ Kemény, szilárd kötésekhöz
- ▶ **Alkalmos** fához, élfóliához, kartonhoz, csomagolásokhoz, tömítésekhez, fémhez
- ▶ **Megfelelő a következőhöz:** Bosch, Black+Decker, Bostik, Bühnen, Metabo, Pattex, Peugeot, Steinel, Uhu gyártmányú ragasztópisztolyok

GKP 200 CE Professional; AdvancedGlue 18V							
11	200	500	C1a	1	1	048415	2 607 001 176

Alacsony olvadáspontú ragasztórudak, átlátszó

- ▶ Alacsony olvadási hőmérsékletének köszönhetően az alacsony olvadáspontú ragasztó különösen alkalmas a hőmérsékletre érzékeny anyagokhoz.
- ▶ A csökkentett olvadási hőmérséklet (130 °C) nagyobb biztonságot és sokoldalúságot tesz lehetővé a forró olvadékos kötéseknél.
- ▶ A Bosch alacsony olvadáspontú ragasztók ideálisak kézművességhez, díszítéshez, kreatív tervezéshez és javításhoz. Az alábbi anyagokhoz használható: keményfa, puha fa, PVC, alumínium, polisztirolhab, Transotype hab stb.

TERMÉKTULAJDONSÁGOK			MEGRENDÉLÉSI INFORMÁCIÓK				
Átmérő, mm	Hosszúság mm	Súly g	Csm. mód	Kisz. egys.	Csomagolási egység	Vonalkód 4 059 952...	Rendelési szám
Átlátszó és elasztikus, 500 g AdvancedGlue 18V							
11	200	500	C1a	26	1	642895	2 608 000 807

Töltőberendezés PKP 30 LE ragasztópisztolyhoz



TERMÉKTULAJDONSÁGOK	MEGRENDELÉSI INFORMÁCIÓK				
	Csm. mód	Kisz. egys.	Csomagolási egység	Vonalkód 3 165 140...	Rendelési szám
Fűtőállomás Alkalmas a PKP 30 LE ragasztópisztoly töltésére GKP 200 CE Professional	P1d	1	1	059008	2 609 200 136

Tartozékok Bosch hőlégfúvókhoz

Fúvókák Bosch hőlégfúvókhoz

- **Megfelelő a következőhöz:** GHG 500-2; GHG 600-3; GHG 600 CE; GHG 630 DCE; GHG 660 LCD Professional; PHG 500-2; PHG 600-3; PHG 630 DCE

TERMÉKTULAJDONSÁGOK		MEGRENDÉLÉSI INFORMÁCIÓK					
Szélesség, mm	Átmérő, mm	Csm. mód	Kisz. egys.	Csomagolási egység	Vonalkód 3 165 140...	Rendelési szám	
Felületi fúvóka							
A forró levegő felületi szétosztásával, szárításhoz, festékek eltávolításához, olvasztáshoz							
75	33,5	C1d	1	1	006095	1 609 390 451	
50	33,5	C1d	1	1	013109	1 609 201 795	
Üvegvédő fúvóka							
Speciális oldalszerkezettel, üveghöz hasonlóan hőre érzékeny anyagok védelméhez							
75	33,5	C1a	1	1	006101	1 609 390 452	
50	33,5	C1d	1	1	013116	1 609 201 796	
Reflektor fúvóka							
Homlokoldali eltereléssel, forrasztáshoz, ónozáshoz és zsugorításhoz							
32	33,5	C1d	1	1	006118	1 609 390 453	
Sarokfúvóka							
Rúd alakú Bosch hőlégfúvóhoz, a hővel alakítható szerkezeti anyagok könnyű eltávolításához							
80	33,5	C1d	1	1	015141	1 609 201 751	
Szűkítő fúvóka							
Fele akkora átmérővel sarkokban végzett munkához vagy a hősugár kis felületre való koncentrálásához, pl. kiforrasztásnál							
-	20	C1d	1	1	015110	1 609 201 648	

Fúvókák elektronikus sz. Bosch hőlégfúvókhoz

- **Alkalmos** GHG 600-3; GHG 600 CE; GHG 630 DCE; GHG 660 LCD Professional; PHG 600-3; PHG 630 DCE típusúhoz

TERMÉKTULAJDONSÁGOK		MEGRENDÉLÉSI INFORMÁCIÓK					
Átmérő, mm	Csm. mód	Kisz. egys.	Csomagolási egység	Vonalkód 3 165 140...	Rendelési szám		
Szűkítő fúvóka							
Kereksugarú fúvókaként koncentrált hősugárhoz vagy adapterként speciális fúvókákhoz							
GHG 18V-50; GHG 20-60; GHG 20-63; GHG 23-66; GHG 600 CE; GHG 630 DCE; GHG 660 LCD Professional; PHG 630 DCE							
14	C1d	1	1	015134	1 609 201 647		

Fúvókák elektronikus sz. Bosch hőlégfúvókához



TERMÉKTULAJDONSÁGOK			MEGRENDÉLÉSI INFORMÁCIÓK				
Átmérő, mm	Csm. mód	Kisz. egys.	Csomagolási egység	Vonalkód 3 165 140...	Rendelési szám		
Alapelemek az összes, 9 mm Ø-jű pótfúvókához							
Szűkítő fúvóka							
GHG 18V-50; GHG 20-60; GHG 20-63; GHG 23-66; GHG 600 CE; GHG 630 DCE; GHG 660 LCD Professional; PHG 630 DCE							
9	C1d	1	1	013123	1 609 201 797		



Hegesztősaru						
Oldalcsonnával max. 5 mm átmérőjű műanyag hegesztőhuzal megvezetéséhez 9 mm átmérőjű szűkítő fúvókával együtt használva						
GHG 18V-50; GHG 20-60; GHG 20-63; GHG 23-66; GHG 600 CE; GHG 630 DCE; GHG 660 LCD Professional; PHG 630 DCE						
10	C1d	1	1	013130	1 609 201 798	



Réselt fúvóka						
PVC fóliák keskeny felületű átlapoló hegesztéséhez. 9 mm átmérőjű szűkítő fúvókával együtt használva						
GHG 18V-50; GHG 20-60; GHG 20-63; GHG 23-66; GHG 600 CE; GHG 630 DCE; GHG 660 LCD Professional; PHG 630 DCE						
10	C1d	1	1	013147	1 609 201 799	



Vágófúvóka						
Erősen koncentrált hősugárhoz, kemény habanyag vágásához max. 100 mm vastagságig 9 mm átmérőjű szűkítő fúvókával együtt használva						
GHG 18V-50; GHG 20-60; GHG 20-63; GHG 23-66; GHG 600 CE; GHG 630 DCE; GHG 660 LCD Professional; PHG 630 DCE						
10	C1a	1	1	013154	1 609 201 800	



Hegesztősaru						
Nyílással max. 4 mm átmérőjű műanyag hegesztőhuzal megvezetéséhez. 9 mm átmérőjű szűkítő fúvókával együtt használva						
GHG 18V-50; GHG 20-60; GHG 20-63; GHG 23-66; GHG 600 CE; GHG 630 DCE; GHG 660 LCD Professional; PHG 630 DCE						
10	C1d	1	1	013161	1 609 201 801	

Műanyag hegesztőpálcák



TERMÉKTULAJDONSÁGOK			MEGRENDÉLÉSI INFORMÁCIÓK				
Hosszúság mm	Átmérő, mm	Súly g	Csm. mód	Kisz. egys.	Csomagolási egység	Vonalkód 3 165 140...	Rendelési szám
Műanyag hegesztődrót							
Polietilén (HDPE), fekete							
225	4	100	C1d	1	1	013185	1 609 201 807
Műanyag hegesztődrót							
Kemény PVC, átlátszó							
225	4	100	C1d	1	1	013192	1 609 201 808
Műanyag hegesztődrót							
Polipropilén (PP), bézs							
225	4	100	C1a	1	1	013215	1 609 201 810

Műanyag zsugorcső

► Kábelvégeken, -töréseken, -kötegeken zsugorburkolat létrehozásához



TERMÉKTULAJDONSÁGOK		MEGRENDÉLÉSI INFORMÁCIÓK				
Átmérő, mm	Csm. mód	Kisz. egys.	Csomagolási egység	Vonalkód 3 165 140...	Rendelési szám	
1,6-4,8	P1d	50	1	013239	1 609 201 812	
4,8-9,5	P1d	30	1	013246	1 609 201 813	

TARTOZÉKOK BOSCH GAS 15/GAS 25/GAS 50 ÉS 50 M ESZKÖZÖKHÖZ

Porelszívás 670 –1400 W-os falhoronymarók, horonymarók és sarokcsiszolók esetén.



Porelszívó burkolat Ø 100, 115, 125 mm	Porelszívó burkolat Ø 115, 125 mm	Porelszívó burkolat Ø 115, 125 mm	Porelszívó burkolat Ø 150 mm	Könyök	Tömlő Ø 19 x 3000 mm	Tömlő Ø 19 x 5000 mm	Adapter 19 – 35 mm
--	-----------------------------------	-----------------------------------	------------------------------	--------	----------------------	----------------------	--------------------

Oldalszám	733	733	734	734	735	842	842	845
Cikkszám	1 619 P06 514	1 605 510 291	2 605 510 264	2 605 510 265	1 600 793 007	2 600 793 009	1 610 793 002	1 609 200 933

FALHORONYMARÓK ÉS HORONYMARÓK

GNF 20 CA	-	-	-	-	-	✓	✓	✓
GNF 35 CA	-	-	-	-	-	✓	✓	✓
GNF 65 A	-	-	-	-	-	✓	✓	✓
GSF 100 A	-	-	-	-	-	✓	✓	✓

SAROKCSISZOLÓ 670 – 1400 W

GWS 5-100 ..	✓	-	-	-	✓	✓	✓	✓
GWS 5-115 ..	✓	-	-	-	✓	✓	✓	✓
GWS 6-100 ..	✓	-	-	-	✓	✓	✓	✓
GWS 6-115 ..	✓	-	-	-	✓	✓	✓	✓
GWS 6-125 ..	✓	-	-	-	✓	✓	✓	✓
GWS 7-115	-	✓	-	-	✓	✓	✓	✓
GWS 7-125	-	✓	-	-	✓	✓	✓	✓
GWS 8-115	-	-	✓	-	✓	✓	✓	✓
GWS 8-115 Z	-	-	✓	-	✓	✓	✓	✓
GWS 8-125	-	-	✓	-	✓	✓	✓	✓
GWS 9-125	-	✓	-	-	✓	✓	✓	✓
GWS 10-125	-	-	✓	-	✓	✓	✓	✓
GWS 10-125 Z	-	-	✓	-	✓	✓	✓	✓
GWS 10-125 C	-	✓	-	-	✓	✓	✓	✓
GWS 10-125 CE	-	✓	-	-	✓	✓	✓	✓
GWS 11-125 CI/CIE/CIH	-	-	✓	-	✓	✓	✓	✓
GWS 14-125 C	-	✓	-	-	✓	✓	✓	✓
GWS 14-125 CE	-	✓	-	-	✓	✓	✓	✓
GWS 14-125 CI/CIE/CIT	-	-	✓	-	✓	✓	✓	✓
GWS 14-150 C	-	-	-	-	✓	✓	✓	✓
GWS 14-150 CI	-	-	-	✓	✓	✓	✓	✓
GWS 15-150 CIH	-	-	-	✓	✓	✓	✓	✓
GWS 15-125 CIH/CIEH/CITH	-	-	✓	-	✓	✓	✓	✓
GWS 850 ...	✓	-	-	-	✓	✓	✓	✓
GWS 1000	-	✓	-	-	✓	✓	✓	✓

TARTOZÉKOK BOSCH GAS 15/GAS 25/GAS 50 ÉS 50 M ESZKÖZÖKHÖZ

Porelszívás 2000 – 2500 W-os sarokcsiszolók, speciális vágócsiszolók és betoncsiszolók esetén.



Porelszívó burkolat Ø 180 mm	Porelszívó burkolat Ø 230 mm	Porelszívó burkolat Ø 230 mm	Porelszívó burkolat Ø 300 mm	Könyök	Tömlő Ø 19 x 3000 mm	Tömlő Ø 19 x 5000 mm	Adapter 19 – 35 mm
------------------------------	------------------------------	------------------------------	------------------------------	--------	----------------------	----------------------	--------------------

Oldalszám	734	734	734	735	735	842	842	845
Cikkszám	1 605 510 179	1 605 510 180	2 602 025 285	1 605 510 215	1 600 793 007	2 600 793 009	1 610 793 002	1 609 200 933

SAROKCSISZOLÓ 2000 – 2500 W

GWS 25-230 / J	-	✓	-	-	✓	✓	✓	✓
GWS 26-180 B	✓	-	-	-	✓	✓	✓	✓
GWS 26-180 BV / JBV	✓	-	-	-	✓	✓	✓	✓
GWS 26-180 H/ JH	✓	-	-	-	✓	✓	✓	✓
GWS 26-180 JBV	-	-	-	-	✓	✓	✓	✓
GWS 26-230	-	-	✓	-	✓	✓	✓	✓
GWS 26-230 B / BV / JBV	-	✓	-	-	✓	✓	✓	✓
GWS 26-230 BV	-	-	✓	-	✓	✓	✓	✓
GWS 26-230 JBV	-	✓	✓	-	✓	✓	✓	✓
GWS 26-230 JH	-	✓	-	-	✓	✓	✓	✓
GWS 180 / J	✓	-	-	-	✓	✓	✓	✓
GWS 230	-	✓	-	-	✓	✓	✓	✓

SPECIÁLIS VÁGÓCSISZOLÓK

GWS 24-300 GWS 24-300 J	-	-	-	✓	-	✓	✓	✓
----------------------------	---	---	---	---	---	---	---	---

BETONCSISZOLÓK

GBR 14 CA	-	-	-	-	-	✓	✓	-
-----------	---	---	---	---	---	---	---	---

TARTOZÉKOK BOSCH GAS 15/GAS 25/GAS 50 ÉS 50 M ESZKÖZÖKHÖZ

Porelszívás 2000 – 2500 W-os sarokcsiszolók, speciális vágócsiszolók és betoncsiszolók esetén.



Porelszívó burkolat Ø 180 mm	Porelszívó burkolat Ø 230 mm	Porelszívó burkolat Ø 180 mm	Porelszívó burkolat Ø 230 mm	Porelszívó burkolat Ø 300 mm	Könyök	Tömlő Ø 19 x 3000 mm	Tömlő Ø 19 x 5000 mm	Adapter 19 – 35 mm
------------------------------	------------------------------	------------------------------	------------------------------	------------------------------	--------	----------------------	----------------------	--------------------

Oldalszám	734	734	734	734	735	735	842	842	845
Cikkszám	1 605 510 179	1 605 510 180	2 602 025 284	2 602 025 285	1 605 510 215	1 600 793 007	2 600 793 009	1 610 793 002	1 609 200 933

SAROKCSISZOLÓ 2000 – 2500 W

GWS 20-180 / H / JH	✓	-	-	-	-	✓	✓	✓	✓
GWS 20-180 / J	✓	-	-	-	-	✓	✓	✓	✓
GWS 20-230 / J	-	✓	-	-	-	✓	✓	✓	✓
GWS 20-230 H / J / JH	-	✓	-	-	-	✓	✓	✓	✓
GWS 21-180 HV / JHV	✓	-	-	-	-	✓	✓	✓	✓
GWS 21-230 HV / JHV	-	✓	-	-	-	✓	✓	✓	✓
GWS 22-180 H / JH	✓	-	-	-	-	✓	✓	✓	✓
GWS 22-180 LVI	-	-	✓	-	-	✓	✓	✓	✓
GWS 22-230 H / JH	-	✓	-	-	-	✓	✓	✓	✓
GWS 22-230 LVI	-	-	-	✓	-	✓	✓	✓	✓
GWS 23-180 / J	✓	-	-	-	-	✓	✓	✓	✓
GWS 23-230 / J	✓	-	-	-	-	✓	✓	✓	✓
GWS 24-180 BX / JBX	✓	-	-	-	-	✓	✓	✓	✓
GWS 24-180 H / BV / JBV	✓	-	-	-	-	✓	✓	✓	✓
GWS 24-180 H / JH	✓	-	-	-	-	✓	✓	✓	✓
GWS 24-180 LVI	-	-	✓	-	-	✓	✓	✓	✓
GWS 24-230 BX / JBX	-	✓	-	-	-	✓	✓	✓	✓
GWS 24-230 H / BV / JBV	-	✓	-	-	-	✓	✓	✓	✓
GWS 24-230 H / JH	-	✓	-	-	-	✓	✓	✓	✓
GWS 24-230 JBX	-	-	-	✓	-	✓	✓	✓	✓
GWS 24-230 LVI	-	-	-	✓	-	✓	✓	✓	✓
GWS 25-180 / J	✓	-	-	-	-	✓	✓	✓	✓

TARTOZÉKOK BOSCH GAS 15/GAS 25/GAS 50 ÉS 50 M ESZKÖZÖKHÖZ

Porelszívás szűrőfűrészekhez és általános célú fűrészekhez.



Tömlő Ø 19 × 5000 mm

Tömlő Ø 35 × 5000 mm

Oldalszám	842	843
Cikkszám	2 607 002 162	2 607 002 164

SZÜRŐFŰRÉSZEK

GST 90 E	✓	✓
GST 100 GST 100 B GST 100 BCE GST 100 CE	✓	✓
GST 120 BE GST 120 E	✓	✓
GST 135 BCE GST 135 CE	✓	✓
GST 150 BCE GST 150 CE	✓	✓
GST 14,4 V	✓	✓
GST 18 V	✓	✓
GST 24 V	✓	✓
GST 75 BE	✓	✓

ÁLTALÁNOS CÉLÚ FŰRÉSZ

GFZ 14-35 A	✓	✓
GFZ 16-35 AC	✓	✓

TARTOZÉKOK BOSCH GAS 15/GAS 25/GAS 50 ÉS 50 M ESZKÖZÖKHÖZ

Porelszívás kézi körfűrészekhez és gyalukhoz.



Tömlő Ø 19 × 5000 mm

Tömlő Ø 35 × 5000 mm

Oldalszám	842	843
Cikkszám	2 607 002 162	2 607 002 164

KÉZI KÖRFŰRÉSZEK

GKS 54	✓	✓
GKS 54 CE		
GKS 55	✓	✓
GKS 55 CE		
GKS 55 GCE		
GKS 65	✓	✓
GKS 65 CE		
GKS 65 G		
GKS 65 GCE		
GKS 66 CE	✓	✓
GKS 85 S	✓	✓
GKS 85 G		
GKS 160	✓	✓
GKS 190	✓	✓
GKS 18 V-LI	✓	✓
GKS 24 V	✓	✓
GKS 36 V-LI	✓	✓

GYALUK

GHO 15-82	✓	✓
GHO 26-82	✓	✓
GHO 31-82	✓	✓
GHO 36-82 C	✓	✓
GHO 40-82 C	✓	✓
GHO 14,4 V	✓	✓

TARTOZÉKOK BOSCH GAS 15/GAS 25/GAS 50 ÉS 50 M ESZKÖZÖKHÖZ

Porelszívás alakmarók és horonygyaluk esetén.



Adapter	Adapter	Adapter	Adapter	Tömlő Ø 19 × 5000 mm	Tömlő Ø 35 × 5000 mm
---------	---------	---------	---------	----------------------	----------------------

Oldalszám	852	852	852	852	842	843
Cikkszám	2 608 000 488	2 608 000 489	2 607 017 128	1 600 499 005	2 607 002 162	2 607 002 164

ALAKMARÓK

GKF 600	✓	✓	✓	-	✓	✓
GOF 900 ACE	✓	✓	✓	-	✓	✓
GOF 1300 ACE	✓	✓	✓	-	✓	✓
GOF 2000 CE	✓	✓	✓	-	✓	✓
GOF 1600 CE	✓	✓	✓	-	✓	✓
GMF 1600 CE	✓	✓	✓	-	✓	✓

UNIVERZÁLIS ALAKMARÓGÉP

GUF 4-22 A	-	-	-	✓	✓	✓
------------	---	---	---	---	---	---

LAPOSTIPLI-MARÓ

GFF 22 A	-	-	-	✓	✓	✓
----------	---	---	---	---	---	---

TARTOZÉKOK BOSCH GAS 15/GAS 25/GAS 50 ÉS 50 M ESZKÖZÖKHÖZ

Porelszívás csiszolók és asztali eszközök esetén.



	Adapter	Adapter	Tömlő Ø 19 x 5000 mm
--	---------	---------	----------------------

Oldalszám	852	852	842
Cikkszám	1 600 499 005	2 600 306 007	2 607 002 162

SZALAGCSISZOLÓK

GBS 75 AE Set	-	-	✓
GBS 100 AE	✓	-	✓

REZGŐCSISZOLÓK

GSS 16 A	-	✓	✓
GSS 23 AE GSS 23 A	-	✓	✓
GSS 140 A	-	-	✓
GSS 230 AE	-	-	✓
GSS 280 A GSS 280 AE	-	-	✓

DELTACSISZOLÓK

GDA 280 E	-	-	✓
-----------	---	---	---

EXCENTERCSISZOLÓK

GEX 125 A GEX 125 AC	-	✓	✓
GEX 125-1 AE	-	-	✓
GEX 150 AC	-	✓	✓
GEX 150 Turbo	-	-	✓

ASZTALI ESZKÖZÖK

GCM 8 S	-	-	✓
GCM 10 GCM 10 J GCM 10 S GCM 10 SD	-	-	✓
GCM 12 GCM 12 SD	-	-	✓
GTS 10	-	-	✓
GKG 24 V	-	-	✓

TARTOZÉKOK PAS 12-27 F/PAS 12-27/PAS 11-21 ESZKÖZÖKHÖZ

Külső porelszívás szűrőfűrészhez és deltacsiszolókhöz.



Tömlő Ø 19 × 3000 mm

Tömlő Ø 19 × 5000 mm

Adapter Ø 19 – 35 mm

Oldalszám	842	842	845
Cikkszám	2 600 793 009	1 610 793 002	2 607 000 748

SZÜRŐFŰRÉSZEK

PST 650 PST 650 E PST 650 PE	✓	✓	✓
PST 680 E	✓	✓	✓
PST 700 E PST 700 PE PST 700 PEL	✓	✓	✓
PST 750 PE	✓	✓	✓
PST 800 PEL	✓	✓	✓
PST 850 PE	✓	✓	✓
PST 900 PEL	✓	✓	✓
PST 1000 PEL	✓	✓	✓

DELTACSZISZOLÓK

PDA 180 PDA 180 E	✓	✓	✓
PDA 240 E	✓	✓	✓

TARTOZÉKOK PAS 12-27 F/PAS 12-27/PAS 11-21 ESZKÖZÖKHÖZ

Külső porelszívás excenter-, rezgőcsiszolókhöz és gyalukhoz.



Adapter	Tömlő Ø 19 × 3000 mm	Tömlő Ø 19 × 5000 mm	Tömlő Ø 35 × 3000 mm	Tömlő Ø 35 × 5000 mm	Adapter Ø 19 – 35 mm
---------	----------------------	----------------------	----------------------	----------------------	----------------------

Oldalszám	852	842	842	842	842	845
Cikkszám	2 600 306 007	2 600 793 009	1 610 793 002	2 607 002 149	2 607 002 150	2 607 000 748

EXCENTERCSISZOLÓK

PEX 150 A	✓	✓	✓	-	-	✓
PEX 220 A	✓	✓	✓	-	-	✓
PEX 270 AE	✓	✓	✓	-	-	✓
PEX 400 AE	✓	✓	✓	-	-	✓
PEX 420 AE	✓	✓	✓	-	-	✓

REZGŐCSISZOLÓK

PSM 80 A	✓	✓	✓	-	-	✓
PSM 160 A	✓	✓	✓	-	-	✓
PSS 190 AE	✓	✓	✓	-	-	✓
PSS 200 A/AC	✓	✓	✓	-	-	✓
PSS 250 AE	✓	✓	✓	-	-	✓
PSS 280 A	✓	✓	✓	-	-	✓
PSS 300 AE	✓	✓	✓	-	-	✓

GYALUK

PHO 16-82	✓	-	-	✓	✓	-
PHO 20-82	✓	-	-	✓	✓	-
PHO 25-82	✓	-	-	✓	✓	-
PHO 30-82	✓	-	-	✓	✓	-
PHO 35-82 C	✓	-	-	✓	✓	-
PHO 3100	✓	-	-	✓	✓	-

TARTOZÉKOK PAS 12-27 F/PAS 12-27/PAS 11-21 ESZKÖZÖKHÖZ

Külső porelszívás szalagcsiszolókhöz, kompakt szalagcsiszolókhöz és falhoronymaróhoz.



Adapter	Tömlő Ø 19 × 3000 mm	Tömlő Ø 19 × 5000 mm	Tömlő Ø 35 × 3000 mm	Tömlő Ø 35 × 5000 mm	Tömlő Ø 35 × 3000 mm	Tömlő Ø 35 × 5000 mm	Adapter Ø 19 – 35 mm
---------	----------------------	----------------------	----------------------	----------------------	----------------------	----------------------	----------------------

Oldalszám	852	842	842	842	843	842	842	845
Cikkszám	2 600 306 007	2 600 793 009	1 610 793 002	2 607 000 837	1 609 202 230	2 607 002 149	2 607 002 150	2 607 000 748

SZALAGCSISZOLÓK

PBS 60 PBS 60 E	-	✓	✓	-	-	-	-	✓
PBS 60 PBS 60 E	-	-	-	✓	✓	-	-	✓
PBS 60 PBS 60 E	-	-	-	-	-	✓	✓	-
PBS 75 A PBS 75 AE	-	✓	✓	-	-	-	-	✓
PBS 75 A PBS 75 AE	-	-	-	✓	✓	-	-	✓
PBS 75 A PBS 75 AE	-	-	-	-	-	✓	✓	-
PBS 7 AE	✓	✓	✓	-	-	-	-	✓

KOMPAKT SZALAGCSISZOLÓK

PVS 300 AE	-	✓	✓	-	-	-	-	✓
PVS 300 AE	-	-	-	✓	✓	-	-	✓

FALHORONYMARÓ

PSF 22 A	-	✓	✓	-	-	-	-	-
PSF 22 A	-	-	-	✓	✓	-	-	✓

TARTOZÉKOK PAS 12-27 F/PAS 12-27/PAS 11-21 ESZKÖZÖKHÖZ

Külső porelszívás kézi körfűrészekhez.



Tömlő Ø 35 × 3000 mm Tömlő Ø 35 × 5000 mm Tömlő Ø 35 × 3000 mm Tömlő Ø 35 × 5000 mm Adapter Ø 19 – 35 mm

Oldalszám	842	843	842	842	845
Cikkszám	2 607 000 837	1 609 202 230	2 607 002 149	2 607 002 150	2 607 000 748

KÉZI KÖRFŰRÉSZEK

PKS 40	✓	✓	-	-	✓
PKS 40	-	-	✓	✓	-
PKS 46	✓	✓	-	-	✓
PKS 46	-	-	✓	✓	-
PKS 54 PKS 54 CE	✓	✓	-	-	✓
PKS 54 PKS 54 CE	-	-	✓	✓	-
PKS 55 PKS 55 A	✓	✓	-	-	✓
PKS 55 PKS 55 A	-	-	✓	✓	-
PKS 66 PKS 66 A PKS 66 AF PKS 66 CE	✓	✓	-	-	✓
PKS 66 PKS 66 A PKS 66 AF PKS 66 CE	-	-	✓	✓	-

TARTOZÉKOK PAS 12-27 F/PAS 12-27/PAS 11-21 ESZKÖZÖKHÖZ

Külső porelszívás alakmarókhöz.



Tömlő Ø 35 × 3000 mm Tömlő Ø 35 × 5000 mm Tömlő Ø 35 × 3000 mm Tömlő Ø 35 × 5000 mm Adapter Ø 19 – 35 mm

Oldalszám	842	843	842	842	845
Cikkszám	2 607 000 837	1 609 202 230	2 607 002 149	2 607 002 150	2 607 000 748

ALAKMARÓK

POF 400 A	✓	✓	-	-	✓
POF 400 A	-	-	✓	✓	-
POF 500 A	✓	✓	-	-	✓
POF 500 A	-	-	✓	✓	-
POF 600 ACE	✓	✓	-	-	✓
POF 600 ACE	-	-	✓	✓	-
POF 800 ACE	✓	✓	-	-	✓
POF 800 ACE	-	-	✓	✓	-
POF 1100 AE	✓	✓	-	-	✓
POF 1100 AE	-	-	✓	✓	-
POF 1200 AE	✓	✓	-	-	✓
POF 1200 AE	-	-	✓	✓	-
POF 1300 ACE	✓	✓	-	-	✓
POF 1300 ACE	-	-	✓	✓	-
POF 1400 AE	✓	✓	-	-	✓
POF 1400 AE	-	-	✓	✓	-

TARTOZÉKOK PAS 12-27 F/PAS 12-27/PAS 11-21 ESZKÖZÖKHÖZ

Külső porelszívás sarokcsiszolókhöz.



Vágásvezető Vágásvezető Vágásvezető Tömlő Ø 35 × 3000 mm Tömlő Ø 35 × 5000 mm Tömlő Ø 35 × 3000 mm Tömlő Ø 35 × 5000 mm Adapter Ø 19 – 35 mm

Oldalszám	734	734	733	842	843	842	842	845
Cikkszám	1 605 510 180	2 605 510 264	1 605 510 291	2 607 000 837	1 609 202 230	2 607 002 149	2 607 002 150	2 607 000 748

SAROKCSISZOLÓK

PWS 7-100 (0 603 402 0..)	-	-	✓	-	-	✓	✓	-
PWS 7-115 (0 603 402 0..)	-	-	✓	-	-	✓	✓	-
PWS 7-125 (0 603 403 0..)	-	-	✓	-	-	✓	✓	-
PWS 7-125 (3 603 C99 8..)	-	-	-	-	-	✓	✓	-
PWS 9-125 CE (0 603 405 7..)	-	-	✓	-	-	✓	✓	-
PWS 9-125 CE (3 603 C99 A..)	-	-	-	-	-	✓	✓	-
PWS 10-125 CE (0 603 347 ...)	-	-	✓	-	-	✓	✓	-
PWS 10-125 CE (3 603 C47 0..)	-	✓	-	✓	✓	-	-	✓
PWS 13-125 CE (0 603 348 ...)	-	-	✓	✓	✓	-	-	✓
PWS 13-125 CE (3 603 C48 0..)	-	✓	-	✓	✓	-	-	✓
PWS 20-230 J	✓	-	-	✓	✓	-	-	✓
PWS 21-230	✓	-	-	✓	✓	-	-	✓
PWS 700 (0 603 402 0..)	-	-	✓	-	-	✓	✓	-
PWS 700-115 (0 603 A64 2..)	-	-	-	-	-	✓	✓	-
PWS 720 (0 603 403 0..)	-	-	✓	-	-	✓	✓	-
PWS 720-115 (0 603 A64 0..)	-	-	-	-	-	✓	✓	-
PWS 720-125 (0 603 A64 0..)	-	-	-	-	-	✓	✓	-
PWS 750-115 (0 603 A84 1..)	-	-	-	-	-	✓	✓	-
PWS 750-125 (0 603 A84 1..)	-	-	-	-	-	✓	✓	-
PWS 850 CE (0 603 404 7..)	-	-	✓	-	-	✓	✓	-
PWS 1900	✓	-	-	✓	✓	-	-	✓

TARTOZÉKOK PAS 11-25 F/PAS 11-27/PAS 11-25 F, (PAS 12-50/PAS 12-50 F) ESZKÖZÖKHÖZ

Külső porelszívás szűrőfűrészhez és deltacsiszolókhöz.



Tömlő Ø 19 × 3000 mm

Tömlő Ø 19 × 5000 mm

Adapter Ø 19 – 35 mm

Oldalszám	842	842	845
Cikkszám	2 600 793 009	1 610 793 002	1 609 200 933

SZÜRŐFŰRÉSZEK

PST 650 PST 650 E PST 650 PE	✓	✓	✓
PST 680 E	✓	✓	✓
PST 700 E PST 700 PE PST 700 PEL	✓	✓	✓
PST 750 PE	✓	✓	✓
PST 800 PEL	✓	✓	✓
PST 850 PE	✓	✓	✓
PST 900 PEL	✓	✓	✓
PST 1000 PEL	✓	✓	✓

DELTACSZISZOLÓK

PDA 180 PDA 180 E	✓	✓	✓
PDA 240 E	✓	✓	✓

TARTOZÉKOK PAS 11-25 F/PAS 11-27/PAS 11-25 F, (PAS 12-50/PAS 12-50 F) ESZKÖZÖKHÖZ

Külső porelszívás excenter-, rezgőcsiszolókhöz és gyalukhoz.



Adapter	Tömlő Ø 19 × 3000 mm	Tömlő Ø 19 × 5000 mm	Tömlő Ø 35 × 3000 mm	Tömlő Ø 35 × 5000 mm	Adapter Ø 19 – 35 mm
---------	----------------------	----------------------	----------------------	----------------------	----------------------

Oldalszám	852	842	842	842	843	845
Cikkszám	2 600 306 007	2 600 793 009	1 610 793 002	2 607 000 837	1 609 202 230	1 609 200 933

EXCENTERCSISZOLÓK

PEX 150 A	✓	✓	✓	-	-	✓
PEX 220 A	✓	✓	✓	-	-	✓
PEX 270 AE	✓	✓	✓	-	-	✓
PEX 400 AE	✓	✓	✓	-	-	✓
PEX 420 AE	✓	✓	✓	-	-	✓

REZGŐCSISZOLÓK

PSM 80 A	-	✓	✓	-	-	✓
PSM 160 A	✓	✓	✓	-	-	✓
PSS 190 AE	-	✓	✓	-	-	✓
PSS 200 A/AC	-	✓	✓	-	-	✓
PSS 250 AE	-	✓	✓	-	-	✓
PSS 280 A	-	✓	✓	-	-	✓
PSS 300 AE	-	✓	✓	-	-	✓

GYALUK

PHO 16-82	-	-	-	✓	✓	-
PHO 20-82	-	-	-	✓	✓	-
PHO 25-82	-	-	-	✓	✓	-
PHO 30-82	-	-	-	✓	✓	-
PHO 35-82 C	-	-	-	✓	✓	-
PHO 3100	-	-	-	✓	✓	-

TARTOZÉKOK PAS 11-25 F/PAS 11-27/PAS 11-25 F, (PAS 12-50/PAS 12-50 F) ESZKÖZÖKHÖZ

Külső porelszívás szalagcsiszolókhöz, kompakt szalagcsiszolókhöz és falhoronymaróhoz.



Adapter	Tömlő Ø 19 × 3000 mm	Tömlő Ø 19 × 5000 mm	Tömlő Ø 35 × 3000 mm	Tömlő Ø 35 × 5000 mm	Adapter Ø 19 – 35 mm
---------	----------------------	----------------------	----------------------	----------------------	----------------------

Oldalszám	852	842	842	842	843	845
Cikkszám	2 600 306 007	2 600 793 009	1 610 793 002	2 607 000 837	1 609 202 230	1 609 200 933

SZALAGCSISZOLÓK

PBS 60 PBS 60 E	-	✓	✓	-	-	✓
PBS 60 PBS 60 E	-	-	-	✓	✓	-
PBS 75 A PBS 75 AE	-	✓	✓	-	-	✓
PBS 75 A PBS 75 AE	-	-	-	✓	✓	-
PBS 7 AE	✓	✓	✓	-	-	✓

KOMPAKT SZALAGCSISZOLÓK

PVS 300 AE	-	✓	✓	-	-	✓
PVS 300 AE	-	-	-	✓	✓	✓

FALHORONYMARÓ

PSF 22 A	-	✓	✓	-	-	✓
PSF 22 A	-	-	-	✓	✓	-

TARTOZÉKOK PAS 11-25 F/PAS 11-27/PAS 11-25 F, (PAS 12-50/PAS 12-50 F) ESZKÖZÖKHÖZ

Külső porelszívás kézi körfűrészekhez és marógépekhez.



Tömlő Ø 35 × 3000 mm

Tömlő Ø 35 × 5000 mm

Oldalszám	842	843
Cikkszám	2 607 000 837	1 609 202 230

KÉZI KÖRFŰRÉSZEK

PKS 40	✓	✓
PKS 46	✓	✓
PKS 54 PKS 54 CE	✓	✓
PKS 55 PKS 55 A	✓	✓
PKS 66 PKS 66 A PKS 66 AF PKS 66 CE	✓	✓

ALAKMARÓK

POF 400 A	✓	✓
POF 500 A	✓	✓
POF 600 ACE	✓	✓
POF 800 ACE	✓	✓
POF 1100 AE	✓	✓
POF 1200 AE	✓	✓
POF 1300 ACE	✓	✓
POF 1400 AE	✓	✓

TARTOZÉKOK PAS 11-25 F/PAS 11-27/PAS 11-25 F, (PAS 12-50/PAS 12-50 F) ESZKÖZÖKHÖZ

Külső porelszívás sarokcsiszolókhöz.



Vágásvezető

Vágásvezető

Vágásvezető

Tömlő Ø 35 × 3000 mm

Tömlő Ø 35 × 5000 mm

Oldalszám	734	734	733	842	843
Cikkszám	1 605 510 180	2 605 510 264	1 605 510 291	2 607 000 837	1 609 202 230

SAROKCSISZOLÓK

PWS 7-100 (0 603 402 0..)	-	-	✓	✓	✓
PWS 7-115 (0 603 402 0..)	-	-	✓	✓	✓
PWS 7-125 (0 603 403 0..)	-	-	✓	✓	✓
PWS 7-125 (3 603 C99 8..)	-	-	-	✓	✓
PWS 9-125 CE (0 603 405 7..)	-	-	✓	✓	✓
PWS 9-125 CE (3 603 C99 A..)	-	-	-	✓	✓
PWS 10-125 CE (0 603 347 ...)	-	-	✓	✓	✓
PWS 10-125 CE (3 603 C47 0..)	-	✓	-	✓	✓
PWS 13-125 CE (0 603 348 ...)	-	-	✓	✓	✓
PWS 13-125 CE (3 603 C48 0..)	-	✓	-	✓	✓
PWS 20-230 J	✓	-	-	✓	✓
PWS 21-230	✓	-	-	✓	✓
PWS 700 (0 603 402 0..)	-	-	✓	✓	✓
PWS 700-115 (0 603 A64 2..)	-	-	-	✓	✓
PWS 720 (0 603 403 0..)	-	-	✓	✓	✓
PWS 720-115 (0 603 A64 0..)	-	-	-	✓	✓
PWS 720-125 (0 603 A64 0..)	-	-	-	✓	✓
PWS 750-115 (0 603 A84 1..)	-	-	-	✓	✓
PWS 750-125 (0 603 A84 1..)	-	-	-	✓	✓
PWS 850 CE (0 603 404 7..)	-	-	✓	✓	✓
PWS 1900	✓	-	-	✓	✓

TARTOZÉKOK PAS 10-20 (PAS 850) ESZKÖZÖKHÖZ

Külső porelszívás szűrőfűrészhez és deltacsiszolókhöz.



Tömlő Ø 19 × 3000 mm

Tömlő Ø 19 × 5000 mm

Adapter Ø 19 – 35 mm

Oldalszám	842	842	845
Cikkszám	2 600 793 009	1 610 793 002	2 607 000 748

SZÜRŐFŰRÉSZEK

PST 650 PST 650 E PST 650 PE	✓	✓	✓
PST 680 E	✓	✓	✓
PST 700 E PST 700 PE PST 700 PEL	✓	✓	✓
PST 750 PE	✓	✓	✓
PST 800 PEL	✓	✓	✓
PST 850 PE	✓	✓	✓
PST 900 PEL	✓	✓	✓
PST 1000 PEL	✓	✓	✓

DELTACSHIZOLÓK

PDA 180 PDA 180 E	✓	✓	✓
PDA 240 E	✓	✓	✓

TARTOZÉKOK PAS 10-20 (PAS 850) ESZKÖZÖKHÖZ

Külső porelszívás excenter-, rezgőcsiszolókhöz és gyalukhoz.



Adapter	Tömlő Ø 19 × 3000 mm	Tömlő Ø 19 × 5000 mm	Tömlő Ø 35 × 3000 mm	Tömlő Ø 35 × 5000 mm	Adapter Ø 19 – 35 mm
---------	----------------------	----------------------	----------------------	----------------------	----------------------

Oldalszám	852	842	842	842	843	845
Cikkszám	2 600 306 007	2 600 793 009	1 610 793 002	2 607 000 837	1 609 202 230	2 607 000 748

EXCENTERCSISZOLÓK

PEX 150 A	✓	✓	✓	-	-	✓
PEX 220 A	✓	✓	✓	-	-	✓
PEX 270 AE	✓	✓	✓	-	-	✓
PEX 400 AE	✓	✓	✓	-	-	✓
PEX 420 AE	✓	✓	✓	-	-	✓

REZGŐCSISZOLÓK

PSM 80 A	-	✓	✓	-	-	✓
PSM 160 A	✓	✓	✓	-	-	✓
PSS 190 AE	-	✓	✓	-	-	✓
PSS 200 A/AC	-	✓	✓	-	-	✓
PSS 250 AE	-	✓	✓	-	-	✓
PSS 280 A	-	✓	✓	-	-	✓
PSS 300 AE	-	✓	✓	-	-	✓

GYALUK

PHO 16-82	-	-	-	✓	✓	✓
PHO 20-82	-	-	-	✓	✓	✓
PHO 25-82	-	-	-	✓	✓	✓
PHO 30-82	-	-	-	✓	✓	✓
PHO 35-82 C	-	-	-	✓	✓	✓
PHO 3100	-	-	-	✓	✓	-

TARTOZÉKOK PAS 10-20 (PAS 850) ESZKÖZÖKHÖZ

Külső porelszívás szalagcsiszolókhöz, kompakt szalagcsiszolókhöz és falhoronymaróhoz.



Tömlő Ø 19 × 3000 mm	Tömlő Ø 19 × 5000 mm	Tömlő Ø 35 × 3000 mm	Tömlő Ø 35 × 5000 mm	Adapter Ø 19 – 35 mm	Adapter
-------------------------	-------------------------	-------------------------	-------------------------	-------------------------	---------

Oldalszám	842	842	842	843	845	852
Cikkszám	2 600 793 009	1 610 793 002	2 607 000 837	1 609 202 230	2 607 000 748	2 600 306 007

SZALAGCSISZOLÓK

PBS 60 PBS 60 E	✓	✓	-	-	✓	-
PBS 60 PBS 60 E	-	-	✓	✓	-	-
PBS 75 A PBS 75 AE	✓	✓	-	-	✓	-
PBS 75 A PBS 75 AE	-	-	✓	✓	-	-
PBS 7 AE	✓	✓	-	-	✓	✓

KOMPAKT SZALAGCSISZOLÓK

PVS 300 AE	✓	✓	-	-	✓	-
------------	---	---	---	---	---	---

FALHORONYMARÓ

PSF 22 A	-	-	✓	✓	✓	-
----------	---	---	---	---	---	---

TARTOZÉKOK PAS 10-20 (PAS 850) ESZKÖZÖKHÖZ

Külső porelszívás kézi körfűrészekhez és marógépekhez.



Tömlő Ø 35 × 3000 mm

Tömlő Ø 35 × 5000 mm

Adapter Ø 19 – 35 mm

Oldalszám	842	843	845
Cikkszám	2 607 000 837	1 609 202 230	2 607 000 748

KÉZI KÖRFŰRÉSZEK

PKS 40	✓	✓	✓
PKS 46	✓	✓	✓
PKS 54 PKS 54 CE	✓	✓	✓
PKS 55 PKS 55 A	✓	✓	✓
PKS 66 PKS 66 A PKS 66 AF PKS 66 CE	✓	✓	✓

ALAKMARÓK

POF 400 A	✓	✓	-
POF 500 A	✓	✓	-
POF 600 ACE	✓	✓	-
POF 800 ACE	✓	✓	-
POF 1100 AE	✓	✓	-
POF 1200 AE	✓	✓	-
POF 1300 ACE	✓	✓	-
POF 1400 AE	✓	✓	-

TARTOZÉKOK PAS 10-20 (PAS 850) ESZKÖZÖKHÖZ

Külső porelszívás sarokcsiszolókhöz.



Vágásvezető

Vágásvezető

Vágásvezető

Tömlő Ø 35 × 3000 mm

Tömlő Ø 35 × 5000 mm







Oldalszám	734	734	733	842	843
Cikkszám	1 605 510 180	2 605 510 264	1 605 510 291	2 607 000 837	1 609 202 230

SAROKCSISZOLÓK





PWS 7-100 (0 603 402 0..)	-	-	✓	✓	✓
PWS 7-115 (0 603 402 0..)	-	-	✓	✓	✓
PWS 7-125 (0 603 403 0..)	-	-	✓	✓	✓
PWS 7-125 (3 603 C99 8..)	-	-	-	✓	✓
PWS 9-125 CE (0 603 405 7..)	-	-	✓	✓	✓
PWS 9-125 CE (3 603 C99 A..)	-	-	-	✓	✓
PWS 10-125 CE (0 603 347 ...)	-	-	✓	✓	✓
PWS 10-125 CE (3 603 C47 0..)	-	✓	-	✓	✓
PWS 13-125 CE (0 603 348 ...)	-	-	✓	✓	✓
PWS 13-125 CE (3 603 C48 0..)	-	✓	-	✓	✓
PWS 20-230 J	✓	-	-	✓	✓
PWS 21-230	✓	-	-	✓	✓
PWS 700 (0 603 402 0..)	-	-	✓	✓	✓
PWS 700-115 (0 603 A64 2..)	-	-	-	✓	✓
PWS 720 (0 603 403 0..)	-	-	✓	✓	✓
PWS 720-115 (0 603 A64 0..)	-	-	-	✓	✓
PWS 720-125 (0 603 A64 0..)	-	-	-	✓	✓
PWS 750-115 (0 603 A84 1..)	-	-	-	✓	✓
PWS 750-125 (0 603 A84 1..)	-	-	-	✓	✓
PWS 850 CE (0 603 404 7..)	-	-	✓	✓	✓
PWS 1900	✓	-	-	✓	✓

Tartozékok Bosch porelszívók használatával történő külső porelszíváshoz

Szívófejek Bosch porszívókhöz

TERMÉKTULAJDONSÁGOK	MEGREDELÉSI INFORMÁCIÓK					
	Átmérő, mm	Csm. mód	Kisz. egys.	Csomagolási egység	Vonalkód 4 059 952...	Rendelési szám
 <p>Fuga szívófej GAS 12-30F; GAS 12-50 RF; GAS 12-50 RFH; GAS 14-20 RFB; GAS 1000 RF Professional; PAS 10-20; PAS 11-25; PAS 11-25 F; PAS 12-50 F; PAS 850; PAS 1000; PAS 1000 F</p>	49	C1d	1	1	005173	1 609 200 971
 <p>Gumi-szívófej GAS 10-50 RFH; GAS 10-50 RFK; GAS 12-30F; GAS 12-50 RF; GAS 12-50 RFH; GAS 14-20 RFB; GAS 20 L SFC; GAS 25 L SFC; GAS 35 H AFC; GAS 35 L AFC; GAS 35 L SFC+; GAS 35 M AFC; GAS 50; GAS 50 M; GAS 55 M AFC; GAS 1000 RF Professional; PAS 10-20; PAS 11-21; PAS 11-25; PAS 11-25 F; PAS 12-27; PAS 12-27 F; PAS 12-50 F; PAS 850; PAS 1000; PAS 1000 F</p>	35	C1d	1	1	005319	1 609 201 229
 <p>Padló-szívófej GAS 10-50 RFH; GAS 10-50 RFK; GAS 12-30F; GAS 12-50 RF; GAS 12-50 RFH; GAS 14-20 RFB; GAS 20 L SFC; GAS 25 L SFC; GAS 35 H AFC; GAS 35 L AFC; GAS 35 L SFC+; GAS 35 M AFC; GAS 50; GAS 50 M; GAS 55 M AFC; GAS 1000 RF; GAS 1200 L Professional; PAS 10-20; PAS 11-21; PAS 11-25; PAS 11-25 F; PAS 12-27; PAS 12-27 F; PAS 12-50 F; PAS 850; PAS 1000; PAS 1000 F</p>	35	C1d	1	1	005326	1 609 201 230
 <p>Többcélú szívófej Száras és nedves alkalmazásokhoz 2 betéttel: gumicsík vízhez, kefe sima felületekhez GAS12-25/12-25PS; GAS 10-50 RFH; GAS 10-50 RFK; GAS 12-30F; GAS 12-50 RF; GAS 12-50 RFH; GAS 14-20 RFB; GAS 15 PS; GAS 20 L SFC; GAS 25 L SFC; GAS 35 H AFC; GAS 35 L AFC; GAS 35 L SFC+; GAS 35 M AFC; GAS 50; GAS 50 M; GAS 55 M AFC; GAS 1000 RF; GAS 1200 L Professional; PAS 10-20; PAS 11-21; PAS 11-25; PAS 11-25 F; PAS 12-27; PAS 12-27 F; PAS 12-50 F; PAS 850; PAS 1000; PAS 1000 F</p>	35	P1d	1	1	015936	1 609 390 478
 <p>Szívókefe GAS 10-50 RFH; GAS 10-50 RFK; GAS 12-30F; GAS 12-50 RF; GAS 12-50 RFH; GAS 14-20 RFB; GAS 20 L SFC; GAS 25 L SFC; GAS 35 H AFC; GAS 35 L AFC; GAS 35 L SFC+; GAS 35 M AFC; GAS 50; GAS 50 M; GAS 55 M AFC; GAS 1000 RF; GAS 1200 L Professional; PAS 10-20; PAS 11-21; PAS 11-25; PAS 11-25 F; PAS 12-27; PAS 12-27 F; PAS 12-50 F; PAS 850; PAS 1000; PAS 1000 F</p>	35	C1d	1	1	015967	1 609 390 481
 <p>Fuga szívófej GAS12-25/12-25PS; GAS 10-50 RFH; GAS 10-50 RFK; GAS 12-30F; GAS 12-50 RF; GAS 12-50 RFH; GAS 14-20 RFB; GAS 15 PS; GAS 20 L SFC; GAS 25 L SFC; GAS 35 H AFC; GAS 35 L AFC; GAS 35 L SFC+; GAS 35 M AFC; GAS 50; GAS 50 M; GAS 55 M AFC; GAS 1000 RF; GAS 1200 L Professional; PAS 10-20; PAS 11-21; PAS 11-25; PAS 11-25 F; PAS 12-27; PAS 12-27 F; PAS 12-50 F; PAS 850; PAS 1000; PAS 1000 F</p>	35	C1d	1	1	056656	2 607 000 165

Szívófejek Bosch porszívókhöz

TERMÉKTULAJDONSÁGOK		MEGRENDELÉSI INFORMÁCIÓK				
Átmérő, mm	Csm. mód	Kisz. egys.	Csomagolási egység	Vonalkód 4 059 952...	Rendelési szám	
	Kis szívófej GAS 10-50 RFH; GAS 10-50 RFK; GAS 12-30F; GAS 12-50 RF; GAS 12-50 RFH; GAS 14-20 RFB; GAS 20 L SFC; GAS 25 L SFC; GAS 35 H AFC; GAS 35 L AFC; GAS 35 L SFC+; GAS 35 M AFC; GAS 50; GAS 50 M; GAS 55 M AFC; GAS 1000 RF; GAS 1200 L Professional; PAS 10-20; PAS 11-21; PAS 11-25; PAS 11-25 F; PAS 12-27; PAS 12-27 F; PAS 12-50 F; PAS 850; PAS 1000; PAS 1000 F					
35	C1d	1	1	056335	2 607 000 166	
	Szívófej durva szennyezéshez GAS 10-50 RFH; GAS 10-50 RFK; GAS 12-30F; GAS 12-50 RF; GAS 12-50 RFH; GAS 14-20 RFB; GAS 20 L SFC; GAS 25 L SFC; GAS 35 H AFC; GAS 35 L AFC; GAS 35 L SFC+; GAS 35 M AFC; GAS 50; GAS 50 M; GAS 55 M AFC; GAS 1000 RF; GAS 1200 L Professional; PAS 10-20; PAS 11-21; PAS 11-25; PAS 11-25 F; PAS 12-27; PAS 12-27 F; PAS 12-50 F; PAS 850; PAS 1000; PAS 1000 F					
35	C1d	1	1	056359	2 607 000 170	
	Rés szívófej GAS 18V-10 L Professional; AdvancedVac 18V-8					
35	P1d	1	1	917926	2 608 000 661	
	Szívófej elszíváshoz GAS 18V-10 L Professional					
35	P1d	1	1	917933	2 608 000 662	
	Rés szívófej GAS 18V-1 Professional; EasyVac 12; UniversalVac 18					
31,2	P1d	1	1	923378	2 608 000 665	

Szívófejek Bosch porszívókhöz

TERMÉKTULAJDONSÁGOK		MEGRENDELÉSI INFORMÁCIÓK				
Átmérő, mm	Csm. mód	Kisz. egys.	Csomagolási egység	Vonalkód 4 059 952...	Rendelési szám	
Szívófej elszíváshoz GAS 18V-1 Professional; EasyVac 12; UniversalVac 18						
31,2	P1d	1	1	923392	2 608 000 667	



Fúvóka GBL 18V-120 Professional					
52	C0a	1	1	923675	2 608 000 670



Fúvóka GBL 18V-120 Professional					
48	C0a	1	1	923682	2 608 000 671



Szívófej GAS 18V-10 L készülékekhez GAS 18V-10 L (0 601 9C6 3..) Professional					
-	P1d	1	1	553771	2 608 000 707











Tömlők Bosch porszívókhöz







TERMÉKTULAJDONSÁGOK			MEGRENDÉLÉSI INFORMÁCIÓK				
Átmérő, mm	Átmérő, hüvelyk	Hossz, mm	Csm. mód	Kisz. egys.	Csomagolási egység	Vonalkód 6 949 509...	Rendelési szám
Szabványos tömlők porszívókhöz GAS 18V-10 L; GOF 130 Professional							
35	-	1,5	C0a	1	1	917896	2 608 000 658
Csövek porszívókhöz GAS 18V-1 Professional; EasyVac 12; UniversalVac 18							
35	-	0,8	P1d	1	1	923415	2 608 000 669
Szabványos tömlők porszívókhöz GAS 11-21; GAS 12-30F; GAS 12-50 RF; GAS 12-50 RFH; GAS 14-20 RFB; GAS 25 L SFC; GAS 50; GAS 50 M; GAS 1000 RF; GAS 1200 L Professional; PAS 10-20; PAS 11-25; PAS 11-25 F; PAS 12-50 F; PAS 1000; PAS 1000 F							
19	1 6/16 1 5/16	3	C0a	1	1	015462	2 600 793 009
Szabványos tömlők porszívókhöz GAS 11-21; GAS 12-30F; GAS 12-50 RF; GAS 12-50 RFH; GAS 14-20 RFB; GAS 25 L SFC; GAS 50; GAS 50 M; GAS 1000 RF; GAS 1200 L Professional; PAS 10-20; PAS 11-25; PAS 11-25 F; PAS 12-50 F; PAS 1000; PAS 1000 F							
19	-	5	C0a	1	1	006149	1 610 793 002
Tömlő, antistatikus, bajonettzárral GAS 25 L SFC; GAS 50; GAS 50 M Professional							
19	-	5	C0a	1	1	257558	2 607 002 162
Szabványos tömlők porszívókhöz GAS 12-30F; GAS 12-50 RF; GAS 12-50 RFH; GAS 14-20 RFB; GAS 25 L SFC; GAS 1000 RF Professional; PAS 10-20; PAS 11-25; PAS 11-25 F; PAS 12-50 F; PAS 850; PAS 1000; PAS 1000 F							
35	-	3	U0	1	1	097277	2 607 000 837
Szabványos tömlők porszívókhöz GAS 11-21 Professional; PAS 11-21; PAS 12-27; PAS 12-27 F							
35	-	3	C0a	1	1	205313	2 607 002 149
35	-	5	C0a	1	1	205320	2 607 002 150



Tömlők Bosch porszívókhöz

TERMÉKTULAJDONSÁGOK			MEGREDELÉSI INFORMÁCIÓK					
Átmérő, mm	Átmérő, hüvelyk	Hossz, mm	Csm. mód	Kisz. egys.	Csomagolási egység	Vonalkód 6 949 509...	Rendelési szám	
								
Szabványos tömlők porelszívókhöz, bajonettzárral GAS 25 L SFC; GAS 50; GAS 50 M Professional								
35	-	3	C0a	1	1	292771	2 609 390 392	
35	-	5	C0a	1	1	292788	2 609 390 393	
								
Szabványos tömlők porelszívókhöz A PAS 850-hez az 1 609 390 474 cikkszámú adapter szükséges GAS 12-30F; GAS 12-50 RF; GAS 12-50 RFH; GAS 14-20 RFB; GAS 25 L SFC; GAS 1000 RF; GDB 1600 DE; GDB 1600 WE; GDB 2500 WE; GFF 22 A; GNF 65 A; GUF 4-22 A Professional; PAS 10-20; PAS 11-25; PAS 11-25 F; PAS 12-50 F; PAS 850; PAS 1000; PAS 1000 F								
35	-	5	C0a	1	1	053082	1 609 202 230	
								
Tömlő, antistatikus, bajonettzárral GAS 25 L SFC; GAS 50; GAS 50 M; GOF 130 Professional								
35	-	5	C0a	1	1	257572	2 607 002 164	
								
Szabványos tömlők porelszívókhöz GAS 12-30F; GAS 12-50 RF; GAS 12-50 RFH; GAS 1000 RF Professional; PAS 11-25; PAS 11-25 F; PAS 12-50 F; PAS 1000; PAS 1000 F								
49	-	3	C0a	1	1	062572	2 607 000 167	
								
Tömlő bajonettzárral és szerszámkarmantyúval GAS 35 H AFC; GAS 35 L AFC; GAS 35 L SFC+; GAS 35 M AFC; GAS 55 M AFC; GOF 130 Professional								
22	-	5	P0b	1	1	713658	2 608 000 567	
								
Tömlő, antistatikus, bajonettzárral és szerszámkarmantyúval GAS 35 H AFC; GAS 35 L AFC; GAS 35 L SFC+; GAS 35 M AFC; GAS 55 M AFC; GOF 130 Professional								
22	-	5	P0b	1	1	713665	2 608 000 568	
								
Tömlő bajonettzárral és szerszámkarmantyúval GAS12-25/12-25PS; GAS 15 PS; GAS 35 H AFC; GAS 35 L AFC; GAS 35 L SFC+; GAS 35 M AFC; GAS 55 M AFC; GNF 20 CA; GNF 35 CA; GNF 65 A; GOF 130 Professional								
35	-	5	P0b	1	1	713634	2 608 000 565	
								
Tömlő bajonettzárral és adapterrel elektromos kéziszerszámokhoz GAS12-25/12-25PS; GAS 15 PS; GAS 35 H AFC; GAS 35 L AFC; GAS 35 L SFC+; GAS 35 M AFC; GAS 55 M AFC; GNF 20 CA; GNF 35 CA; GNF 65 A; GOF 130 Professional								
35	-	5	P0b	1	1	713641	2 608 000 566	
								
Hosszabbító tömlő GAS 12-25 PL és GAS 15 PS készülékekhez								
-	-	3	C0a	1	1	232298	2 608 000 712	



Csövek Bosch porszívókhöz

TERMÉKTULAJDONSÁGOK		MEGREDELÉSI INFORMÁCIÓK						
Átmérő, mm	Hossz, mm	Csm. mód	Kisz. egys.	Csomagolási egység	Vonalkód 3 165 140...	Rendelési szám		
	Cső GAS 10-50 RFH; GAS 10-50 RFK; GAS 12-30F; GAS 12-50 RF; GAS 12-50 RFH; GAS 14-20 RFB; GAS 20 L SFC; GAS 25 L SFC; GAS 35 L AFC; GAS 35 L SFC+; GAS 35 M AFC; GAS 50; GAS 50 M; GAS 55 M AFC; GAS 1000 RF Professional; PAS 11-21; PAS 11-25; PAS 11-25 F; PAS 12-27; PAS 12-27 F; PAS 12-50 F; PAS 1000; PAS 1000 F	35	0,5	P0b	1	1	605748	2 607 002 631
	Cső GAS 10-50 RFH; GAS 10-50 RFK; GAS 12-30F; GAS 12-50 RF; GAS 12-50 RFH; GAS 14-20 RFB; GAS 20 L SFC; GAS 25 L SFC; GAS 50; GAS 50 M; GAS 1000 RF Professional; PAS 11-21; PAS 11-25; PAS 11-25 F; PAS 12-27; PAS 12-27 F; PAS 12-50 F; PAS 1000; PAS 1000 F	35	0,5	P0f	2	1	062619	2 607 000 162
	Cső GAS 12-30F; GAS 12-50 RF; GAS 12-50 RFH; GAS 1000 RF Professional; PAS 11-25; PAS 11-25 F; PAS 12-50 F; PAS 1000; PAS 1000 F	49	0,5	U0	1	1	017664	1 609 200 968
	Cső, krómozott GAS12-25/12-25PS; GAS 15 PS; GAS 25 L SFC; GAS 35 H AFC; GAS 35 L AFC; GAS 35 L SFC+; GAS 35 M AFC; GAS 50; GAS 50 M; GAS 55 M AFC Professional	35	0,35	P0b	3	1	713733	2 608 000 575
	Szívócső GAS 18V-10 L Professional	35	0,3	P1d	1	1	917919	2 608 000 660
	Szívócső GAS 18V-10 L Professional	35	-	P1d	1	1	917902	2 608 000 659
	Cső GAS 18V-1 Professional; EasyVac 12; UniversalVac 18	32	0,37	P1d	2	1	923385	2 608 000 666





Közdarab Bosch porelszívókhöz

TERMÉKTULAJDONSÁGOK		MEGREDELÉSI INFORMÁCIÓK					
Átmérő, mm	Csm. mód	Kisz. egys.	Csomagolási egység	Vonalkód 3 165 140...	Rendelési szám		
	Könyök, antisztatikus GAS12-25/12-25PS; GAS 15 PS; GAS 35 H AFC; GAS 35 L AFC; GAS 35 L SFC+; GAS 35 M AFC; GAS 55 M AFC Professional	35	P0b	1	1	713719	2 608 000 573



Levegőszabályzó fogantyúk Bosch porszívókhöz

	TERMÉKTULAJDONSÁGOK				MEGRENDELÉSI INFORMÁCIÓK		
	Átmérő, mm	Csm. mód	Kisz. egys.	Csomagolási egység	Vonalkód 3 165 140...	Rendelési szám	
 Levegőszabályzó fogantyú GAS 20 L SFC Professional	35	P0b	1	1	605731	2 607 002 630	
 Levegőszabályzó fogantyú GAS 10-50 RFH; GAS 10-50 RFK; GAS 11-21; GAS 11-27; GAS 11-27 F; GAS 12-30F; GAS 12-50 RF; GAS 12-50 RFH; GAS 14-20 RFB; GAS 25 L SFC; GAS 50; GAS 50 M; GAS 1000 RF Professional; PAS 10-20; PAS 11-25; PAS 11-25 F; PAS 12-50 F; PAS 1000; PAS 1000 F	35	P1d	1	1	056328	2 607 000 164	

Szűkítő csatlakozócsonkok és adapterek Bosch porszívókhöz

 Adapter 19 mm-es tömlőhöz csatlakozásához Átmérő: 58 > 19 mm GAS 12-30; GAS 12-50 RF; GAS 12-50 RFH; GAS 14-20 RFB; GAS 25 L SFC; GAS 50; GAS 50 M; GAS 1000 RF Professional; PAS 1000	35	C1d	1	1	005142	1 609 200 933
 Adapter, 2 részes Átmérők: 49/35/19 mm GAS 12-50 RFH; GAS 1000 RF Professional; PAS 850; PAS 1000; PAS 1000 F	35	P1e	1	1	015899	1 609 390 474
 Adapter 1 609 202 230, 1 610 706 001, 1 610 793 002, 2 600 793 009, 2 607 000 167, 2 607 000 837 tömlőkhöz Átmérők: 35/19 mm GAS 11-21 Professional; PAS 11-21; PAS 11-27; PAS 11-27 F; PAS 12-27 F	35	P0b	1	1	205337	2 607 000 748
 Csak szűkítőként használható 59 mm-esről 35 mm-es Bosch tömlőrendszerre, a meghatározott szerszámokhoz GAS 1000 készülékekhez is használható GAS 12-50 RFH; GAS 1000 RF Professional; PAS 800; PAS 850; PAS 900; PAS 1000; PAS 1000 F	59	C1d	1	1	005180	1 609 200 976

Tömlőkarmantyú tömlőkhöz

 Forgócsonk GAS 25 készülékekhez is használható GAS 50 (0 601 989 1..); GAS 50 M (0 601 988 1..) Professional	19	P1d	1	1	435963	2 607 001 976
 Forgócsonk GCM 12 GDL Professional	35	P1d	1	1	435970	2 607 001 977







Tömlőkarmantyú tömlőkhöz

TERMÉKTULAJDONSÁGOK			MEGRENDÉLÉSI INFORMÁCIÓK				
Átmérő, mm	Csm. mód	Kisz. egys.	Csomagolási egység	Vonalkód	Rendelési szám		
Szerszámkarmantyú GAS12-25/12-25PS; GAS 15 PS; GAS 18V-10 L; GAS 35 H AFC; GAS 35 L AFC; GAS 35 L SFC+; GAS 35 M AFC; GAS 55 M AFC; GEX 125-1 AE; GSS 12V-13; GSS 18V-13 Professional							
22	P0b	1	1	726887	2 608 000 585		
35							
Tömlőadapter GAS 20 L SFC; GOF 130 Professional							
35	P0b	1	1	605755	2 607 002 632		

Redős-szűrő

TERMÉKTULAJDONSÁGOK			MEGRENDÉLÉSI INFORMÁCIÓK				
Ürtartalom cm ²	Átmérő, mm	Magasság, mm	Csm. mód	Kisz. egys.	Csomagolási egység	Vonalkód	Rendelési szám
Redős-szűrő GAS12-25/12-25PS; GAS 15 PS; GAS 20 L SFC Professional							
3.000	139	185	U0	1	1	619240	2 607 432 024
Szűrő GAS 18V-10 L Professional							
2.375	125	155	C0a	1	1	917940	2 608 000 663
HEPA-szűrő GAS 12-25 PL és GAS 15 PS készülékekhez GAS 15 PS (0 601 9E5 1..) Professional							
-	-	-	C0a	1	1	231291	2 608 000 699

Redős-szűrő, négyögletes

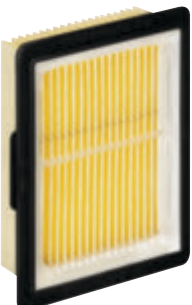
TERMÉKTULAJDONSÁGOK			MEGRENDÉLÉSI INFORMÁCIÓK					
Úrtartalom cm ²	Méretek (hosszúság x szélesség x magasság), mm	Csm. mód	Kisz. egys.	Csomagolási egység	Vonalkód 3 165 140...	Rendelési szám		
	Cellulóz redős-szűrő, száraz alkalmazás GAS 25 L SFC Professional	4.300	257 x 69 x 187	U0	1	1	257589	2 607 432 014
	Poliészter redős-szűrő, nedves alkalmazáshoz GAS 25 L SFC Professional	4.300	257 x 69 x 187	U0	1	1	257596	2 607 432 015
	Cellulóz redős-szűrő, száraz alkalmazás GAS 50; GAS 50 M Professional	8.600	257 x 69 x 187	U0	2	1	257602	2 607 432 016
	Poliészter redős-szűrő GAS 50; GAS 50 M Professional	8.600	257 x 69 x 187	U0	2	1	257619	2 607 432 017
	Cellulóz harmonikasűrő GAS 35 L AFC; GAS 35 L SFC+; GAS 35 M AFC; GAS 55 M AFC Professional	6.150	240 x 140 x 56	C1a	1	1	713566	2 607 432 033
	Poliészter (PES) harmonikasűrő GAS 35 L AFC; GAS 35 L SFC+; GAS 35 M AFC; GAS 55 M AFC Professional	6.150	240 x 140 x 56	C1a	1	1	713573	2 607 432 034
	Poli tetrafluoretilén (PTFE) harmonikasűrő GAS 35 L AFC; GAS 35 L SFC+; GAS 35 M AFC; GAS 55 M AFC Professional	6.150	240 x 140 x 56	C1a	1	1	718233	2 607 432 041
	Cellulóz redős szűrők GAS 12V Professional; EasyVac 12	189,8	100 x 73 x 26	C1a	1	1	790185	2 607 432 046

Redős-szűrő, négyzögletes



TERMÉKTULAJDONSÁGOK		MEGRENDÉLÉSI INFORMÁCIÓK				
Úrtartalom cm ²	Méreték (hosszúság x szélesség x magasság), mm	Csm. mód	Kisz. egys.	Csomagolási egység	Vonalkód	Rendelési szám
Szűrő GAS 18V-1 készülékhez						
GAS 18V-1 Professional						
229,8	97 x 79 x 30	C0a	1	1	923361	2 608 000 664

Textilszűrők



TERMÉKTULAJDONSÁGOK		MEGRENDÉLÉSI INFORMÁCIÓK				
		Csm. mód	Kisz. egys.	Csomagolási egység	Vonalkód	Rendelési szám
Textilszűrő műanyag-gyűrűvel						
PAS 11-21; PAS 12-27; PAS 12-27 F						
		P0b	1	1	205344	2 607 432 013

Előszűrők Bosch porelszívókhöz



TERMÉKTULAJDONSÁGOK		MEGRENDÉLÉSI INFORMÁCIÓK				
		Csm. mód	Kisz. egys.	Csomagolási egység	Vonalkód	Rendelési szám
Előszűrő GAS 12-25 PL készülékekhez						
		C0a	1	1	231307	2 608 000 700

Szivacsszűrők Bosch porelszívókhoz



TERMÉKTULAJDONSÁGOK	MEGRENDELÉSI INFORMÁCIÓK				
	Csm. mód	Kisz. egys.	Csomagolási egység	Vonalkód 6 949 509...	Rendelési szám
Szivacsszűrő GAS 15 PS készülékekhez	P1b	1	1	231314	2 608 000 701



Szivacsszűrő GAS 12-25 PL készülékekhez	P1b	1	1	232281	2 608 000 711
---	-----	---	---	--------	---------------

Gyapjú porzsák





TERMÉKTULAJDONSÁGOK	MEGRENDELÉSI INFORMÁCIÓK				
	Csm. mód	Kisz. egys.	Csomagolási egység	Vonalkód 3 165 140...	Rendelési szám
Filc porzsák GAS 12-25 PL készülékekhez	C0a	5	1	232038	2 608 000 709



Filc porzsák GAS 15; GAS 20 L SFC Professional	C1b	5	1	605779	2 605 411 229
---	-----	---	---	--------	---------------



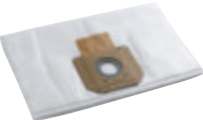
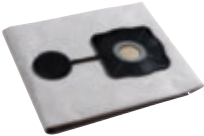
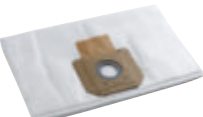

Gyapjú porzsák

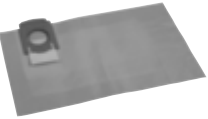
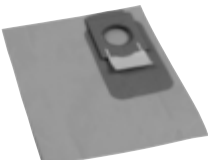
TERMÉKTULAJDONSÁGOK	MEGREDELÉSI INFORMÁCIÓK				
	Csm. mód	Kisz. egys.	Csomagolási egység	Vonalkód 3 165 140...	Rendelési szám
 Gyapjú porzsák GAS 50; GAS 50 M Professional	P0b	5	1	257633	2 605 411 163
 Gyapjú porzsák GAS 25 L SFC Professional	P0b	5	1	257985	2 605 411 167
 Gyapjú porzsák GAS 35 L AFC; GAS 35 L SFC+; GAS 35 M AFC Professional	P1b	5	1	713603	2 607 432 037
 Nedves porzsák GAS 35 L AFC; GAS 35 L SFC+; GAS 35 M AFC; GAS 55 M AFC Professional	P1b	5	1	713627	2 607 432 039
 Gyapjú porzsák GAS 55 M AFC Professional	P1b	5	1	713610	2 607 432 038





Papír-porzák

 Papír-porzák PAS 900	C1a	5	1	005777	1 609 201 628
 Papír-porzák GAS 12-30F Professional; PAS 11-25; PAS 11-25 F	P0b	5	1	073615	2 605 411 061
 Papír-porzák GAS 12-50 RF Professional; PAS 12-50 F	P0b	5	1	073622	2 605 411 062

Papír-porzásák

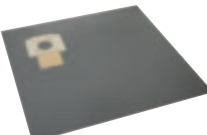







TERMÉKTULAJDONSÁGOK	MEGRENDELÉSI INFORMÁCIÓK				
	Csm. mód	Kisz. egys.	Csomagolási egység	Vonalkód 3 165 140...	Rendelési szám
 <p>Papír-porzásák GAS 55 M AFC Professional</p>	P1b	5	1	713597	2 607 432 036
 <p>Papír-porzásák PAS 11-21; PAS 12-27; PAS 12-27 F</p>	P0b	5	1	210454	2 605 411 150
 <p>Porzsák Ventaro; Ventaro 140; Ventaro 1400</p>	C0a	3	1	437141	2 605 411 225
 <p>Papír-porzásák GAS 35 L AFC; GAS 35 L SFC+; GAS 35 M AFC Professional</p>	P1b	5	1	713580	2 607 432 035

Eldobható porzsák

 <p>Eldobható porzsák GAS 15; GAS 20 L SFC; GAS 1200 L Professional</p>	P1b	5	1	617161	2 605 411 231
 <p>Műanyag szemeteszsák (5 db) GAS 12-25 PL készülékekhez Kapacitása: 20 liter.</p>	P0b	5	1	231277	2 608 000 697
 <p>Műanyag szemeteszsák (5 db) GAS 15 PS készülékekhez Kapacitása: 5 liter.</p>	P0b	5	1	231284	2 608 000 698
 <p>Eldobható porzsák GAS 35 L AFC; GAS 35 L SFC+; GAS 35 M AFC; GAS 55 M AFC Professional</p>	P1b	10	1	744850	2 607 432 043

Adapter

▶ Az elektromos kéziszerszámok és a tömlő csatlakoztatásához

TERMÉKTULAJDONSÁGOK	MEGRENDELÉSI INFORMÁCIÓK					
	Átmérő, mm	Csm. mód	Kisz. egys.	Csomagolási egység	Vonalkód 3 165 140...	Rendelési szám
 <p>Csatlakozó csonc</p> <p>GAS 35 L AFC; GAS 35 L SFC+; GAS 35 M AFC; GAS 55 M AFC; GBS 75 AE; GBS 100 A; GBS 100 AE; GDA 280E; GEX 125 A; GEX 125 AC; GEX 150 AC; GEX 150 ACE; GEX 150 Turbo; GFF 22 A; GUF 4-22 A Professional; EasySander 12; PBS 7 A; PBS 7 AE; PBS 60; PBS 60 E; PBS 75 A; PBS 75 AE; PDA 240 E; PKS 14.4 V; PKS 40; PKS 46; PKS 54; PKS 54 CE; PKS 55; PKS 55 A; PKS 66; PKS 66 AF; PKS 66 CE; PRIO; PRR 250 ES; PSF 22 A; PSM 18 LI; PSM 80 A; PSM 160 A; PST 52 A; PST 52 AE; PST 53 A; PST 53 AE; PST 650 E; PST 6500 E; PVS 300 AE</p>	25-35	C1d	1	1	001847	1 600 499 005
 <p>Adapter excentrikus, rezgő- és multiciszolókhöz</p> <p>GAS 35 L AFC; GAS 35 L SFC+; GAS 35 M AFC; GAS 55 M AFC; GEX 125; GEX 125 AC; GEX 150 AC; GSS 140; GSS 140 A; GSS 230; GSS 230 A; GSS 230 AE; GSS 280 A; GSS 280 AE Professional; PBS 75 A; PBS 75 AE; PEX 11; PEX 12; PEX 15 AE; PEX 270 A; PEX 270 AE; PEX 400 A; PEX 420 AE; PSM 160 A; PSS 180; PSS 240 AE</p>	-	P1e	1	1	063050	2 600 306 007
 <p>Adapter kézi gyalukhoz</p> <p>PHO 1; PHO 15-82; PHO 100</p>	-	PC1c	1	1	006521	2 607 000 075
 <p>Adapter felsőmarókhöz</p> <p>GMF 1400 CE; GOF 900; GOF 900 CE; GOF 1300 CE Professional</p>	-	P0b	1	1	247269	2 608 190 038
 <p>Elszívőfedél élmegmunkáláshoz</p> <p>GMF 1400 CE; GMF 1600 CE; GOF 1300 CE; GOF 1600 CE; GOF 2000 CE Professional</p>	-	P0b	1	1	617130	2 608 000 488
 <p>Elszívőadapter, másoló egység GMF 1600 CE Professional-hez</p>	-	P0b	1	1	609265	2 607 017 128
 <p>Elszívőadapter, merülő egység GMF 1600 CE és GOF 1600 CE Professional készülékhez</p>	-	P0b	1	1	617147	2 608 000 489
 <p>Adapter felsőmarókhöz</p> <p>GOF 2000 CE Professional</p>	-	P0b	1	1	247276	2 608 190 039

Adapter

TERMÉKTULAJDONSÁGOK	MEGRENDELÉSI INFORMÁCIÓK					
	Átmérő, mm	Csm. mód	Kisz. egys.	Csomagolási egység	Vonalkód 3 165 140...	Rendelési szám
 <p>Adapter szűrőfűrészekhez GST 60 P; GST 60 PAE; GST 60 PBAE Professional; PST 700; PST 800</p>	-	PC1c	1	1	015714	2 600 306 005
 <p>Elszívófedél merülőegységhez GKF 1600; GMF 1600 CE; GOF 1600; GOF 2000 CE; TE 600 Professional</p>	-	P0b	1	1	801041	2 608 000 627
 <p>Vákuumadapter láncfűrészekhez GAC 250 Professional</p>	-	C1a	1	1	238818	2 608 000 808
 <p>GAS 18V-10 L (0 601 9C6 3..); GHO 12V-20 (0 601 5A7 0..) Professional</p>	-	C1b	1	1	662640	2 608 000 825
 <p>GAS 18V-10 L (0 601 9C6 3..); GHO 12V-20 (0 601 5A7 0..) Professional</p>	35	P1d	1	1	935418	2 608 000 674
 <p>Vákuumadapter GKS 18V-57; GKS 18V-57 G; GKS 55 GCE; GKS 165; GKS 600; GKS 7000 Professional</p>	-	P1c	1	1	211668	2 608 000 563
 <p>Vákuumadapter GAS 18V-10 L; GEX 150 Turbo; GFF 22 A Professional</p>	35,8-45,3	P1d	1	1	945202	2 608 000 682

Adapter



TERMÉKTULAJDONSÁGOK		MEGRENDÉLÉSI INFORMÁCIÓK				
	Átmérő, mm	Csm. mód	Kisz. egys.	Csomagolási egység	Vonalkód 3 165 140...	Rendelési szám
Elszívófedél párhuzamvezetőhöz GKF 1600 (1 600 A00 1.); GOF 1250 CE (0 601 626 0.); GOF 1250 LCE (0 601 626 1.); GOF 1600 (3 156 3.); GOF 2000 CE (0 601 619 7.); TE 600 (0 601 60A 8.) Professional						
	36	P0b	1	1	801034	2 608 000 626
Fali tartó GAS 18V-1 (0 601 9C6 2.) Professional						
	-	P1d	1	1	923408	2 608 000 668



Porelszívás szűrőfűrészekhez

TERMÉKTULAJDONSÁGOK		MEGRENDÉLÉSI INFORMÁCIÓK				
		Csm. mód	Kisz. egys.	Csomagolási egység	Vonalkód 3 165 140...	Rendelési szám
Elszívó készlet GST 100 BCE; GST 135 BCE; GST 140 BCE; GST 150 BCE; GST 150 CE Professional						
		P1d	1	1	516280	2 605 510 294
Elszívó készlet GST 14,4 V-LI; GST 18.0 V-LI; GST 140 BCE; GST 140 CE Professional						
		P1d	1	1	605816	2 605 510 301
Elszívó készlet Csiszolási por elszívásához, kombinálva az AVI 93 G csiszolótalppal GOP 300 SCE Professional						
		P1d	1	1	641029	2 608 190 056 ⁱ

i = 01.2027

Vállpántok porelszívókhöz



TERMÉKTULAJDONSÁGOK	MEGRENDÉLÉSI INFORMÁCIÓK				
	Csm. mód	Kisz. egys.	Csomagolási egység	Vonalkód 4 059 952...	Rendelési szám
Vállpánt, GAS 18V-10 L GAS 18V-10 L (0 601 9C6 3..) Professional	P1d	1	1	553764	2 608 000 706

Tartozékok belső porelszíváshoz Bosch szerszámgépek használata esetén





Porzsákok részben telepített körfűrészekhez

TERMÉKTULAJDONSÁGOK	MEGRENDELÉSI INFORMÁCIÓK				
	Csm. mód	Kisz. egys.	Csomagolási egység	Vonalkód 3 165 140...	Rendelési szám
 Porzsák leszabó- és gérvágó fűrészekhez GCM 8 SJ; GCM 10 J; GCM 10 S; GCM 10 SD; GCM 12; GCM 800 S; GTM 12; GTM 12 JL Professional	P0b	1	1	612685	2 605 411 230
Porzsák leszabó- és gérvágó fűrészekhez GCM 10 Professional	P0b	1	1	274067	2 605 411 187

Adapter részben telepített körfűrészekhez

 Elszívóadapter GCM 10 Professional	U0	1	1	274074	2 608 601 171
---	----	---	---	--------	----------------------

Szövet porzsák

 Porzsák szalagcsiszolókhöz GBS 75 AE Professional; PBS 75; PBS 75 E	P1d	1	1	008389	1 605 411 025
 Porzsák leszabó- és gérvágó fűrészekhez GCM 10 Professional	P0b	1	1	274067	2 605 411 187
 Porzsák szalag- és rezgőcsiszolókhöz, valamint kézi körfűrészekhez. GEX 150 ACE, PSS 28 AE, GSS 16 A, PBS 60/60 E gépekhez is használható GSS 23 AE; GUF 4-22 A Professional; PEX 115 A; PEX 125 AE; PSS 23 A	P1d	1	1	021487	2 605 411 009
 Porzsák rezgőcsiszolókhöz GSS 28 A Professional	P1d	1	1	047036	2 605 411 900

Szövet porzsák

TERMÉKTULAJDONSÁGOK	MEGREDELÉSI INFORMÁCIÓK				
	Csm. mód	Kisz. egys.	Csomagolási egység	Vonalkód 3 165 140...	Rendelési szám
 <p>Porzsák rezgőcsiszolókhöz GSS 230 A; GSS 230 AE; GSS 280 A; GSS 280 AE Professional</p>	P1d	1	1	111911	2 605 411 112

Szövet porzsák, adapterrel GHO 12V-20-hoz

GHO 12V-20 (0 601 5A7 0..) Professional	P1d	1	1	935425	2 608 000 675
---	-----	---	---	--------	----------------------



Porzsák GKS 18V-68 GC típushoz
GKS 18V-57-2 L (0 601 6C1 1..); GKS 18V-68 C (0 601 6B5 0..); GKS 18V-68 GC (0 601 6B5 1..); GKS 185-LI (0 601 6C1 2..); GKT 18V-52 GC (0 601 6B4 0..) Professional



	P1d	1	1	506722	2 608 000 696
--	-----	---	---	--------	----------------------



Porzsák excentrikus, rezgőcsiszolókhöz és univerzális marókhöz
GEX 150 ACE (0 601 370 7..); GSS 14 A (3 158 2..); GSS 16 A (0 601 289 0..); GSS 23 AE (0 601 070 7..); GUF 4-22 A (0 601 607 1..) Professional; PEX 115 (3 162 3..); PEX 115 A (3 162 4..); PKS 40 (0 603 328 0..); PSF 22 A (0 603 228 1..); PSS 23 A (3 166 6..); PSS 23 AE (3 166 7..); PSS 28 A (3 167 0..)

	P1d	1	1	002035	1 605 411 028
--	-----	---	---	--------	----------------------



Porzsák lapostiplimarókhöz
Közvetlenül rácsatlakoztatható
GFF 22 A Professional

	P1d	1	1	184366	3 605 411 003
--	-----	---	---	--------	----------------------



Porzsák kézi körfűrészekhez
GKS; GKS 54; GKS 66 CE; GKS 68 BC; GKS 75 S; GKS 85 S Professional; PKS 40; PKS 46; PKS 54; PKS 54 CE; PKS 66; PKS 66 CE



	P1d	1	1	002042	1 605 411 029
--	-----	---	---	--------	----------------------



Porzsák kézi gyalukhoz
PHO 1; PHO 15-82; PHO 100

	P1d	1	1	006514	2 607 000 074
--	-----	---	---	--------	----------------------

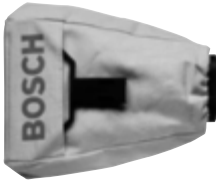

Szövet porzsák a 2-es típusú adapterrel (ovális)

TERMÉKTULAJDONSÁGOK	MEGRENDELÉSI INFORMÁCIÓK				
	Csm. mód	Kisz. egys.	Csomagolási egység	Vonalkód 3 165 140...	Rendelési szám
 <p>Porzsák szalagcsiszolókhöz és rezgőcsiszolókhöz PEX 11/12/15 AE/115 A-1 gépekhez is használható GBS 75 AE; GEX 34-125; GEX 34-150; GEX 125 AC; GEX 150 AC Professional; PEX 12 AE; PEX 15</p>	P1d	1	1	098458	2 605 411 096
 <p>Porzsák kézi gyalukhoz GHO 10-82; GHO 14,4 V; GHO 14,4 V-LI; GHO 15-82; GHO 18.0 V; GHO 26-82; GHO 31-82; GHO 36-82 C; GHO 40-82; GHO 40-82 C Professional; PCM 10; PHO 20-82; PHO 25-82; PHO 30-82; PHO 35-82 C; PHO 1500; PHO 2000; PHO 3100</p>	P1d	1	1	056366	2 605 411 035
 <p>Porzsák szalag- és excentrikus csiszolókhöz PBS 60; PBS 60 E; PEX 115 A; PEX 125 AE</p>	P1d	1	1	033862	1 605 411 026





Nemez porzsák

 <p>Nemez porzsák kvarcporhoz GAH 500 DSR Professional</p>	U0	3	1	069724	2 605 411 043
---	----	---	---	--------	----------------------

Porzsák (egyirányú rendszer)

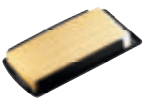
 <p>Porzsák szalag-, rezgő- és excentercsiszolókhöz, valamint univerzális alakmarógépekhez PEX 11 A/11 AE/115 A-1, GEX 125 A gépekhez is használható GEX 34-125; GEX 34-150; GEX 125 AC; GSS 16; GSS 23 AE; GUF 4-22 A Professional; PBS 60; PBS 75 A; PEX 115; PEX 115 A; PEX 115 AE; PSF 22 A</p>	P1d	3	1	077477	2 605 411 067
 <p>Porzsák szalag-, rezgő- és excentercsiszolókhöz, valamint univerzális alakmarógépekhez PEX 11 A/11 AE/115 A-1, GEX 125 A gépekhez is használható GEX 34-125; GEX 34-150; GEX 125 AC; GSS 16; GSS 23 AE; GUF 4-22 A Professional; PBS 60; PBS 75 A; PEX 115; PEX 115 A; PEX 115 AE; PSF 22 A</p>	P1d	10	1	077484	2 605 411 068
 <p>Porzsák rezgőcsiszolókhöz GSS 230; GSS 230 A; GSS 230 AE; GSS 280 A; GSS 280 AE Professional</p>	P1d	10	1	111935	2 605 411 114

Porszűrő dobozok és adapterek

TERMÉKTULAJDONSÁGOK	MEGRENDELÉSI INFORMÁCIÓK				
	Csm. mód	Kisz. egys.	Csomagolási egység	Vonalkód 3 165 140...	Rendelési szám
 <p>Porszűrő doboz, HW3 komplett PEX 125 (régi, kerek csonk) PBS 60; PBS 75 (kerek csonk) GBS 75 A; GEX 34-125; GEX 34-150; GEX 125; GEX 125 AC; GEX 150 AC; GSS 230 A; GSS 230 AE; GSS 280 A; GSS 280 AE Professional; PBS 7 A; PBS 7 AE; PBS 60; PBS 75 A; PBS 75 AE; PEX 11; PEX 12; PEX 15; PEX 125; PEX 400 A; PEX 400 AE</p>	C1a	1	1	198615	2 605 411 147
 <p>Szűrőfedél HW3 porgyűjtő dobozhoz, komplett</p>	C1a	1	1	198660	2 605 190 266
 <p>Járulékos adapter A porszűrő doboz fedélre szerelhető GEX 125; GEX 150; GSS 230; GSS 280 Professional; PEX 11; PEX 12; PEX 15; PEX 400 A; PEX 400 AE; PEX 420 AE</p>	P0b	5	1	220316	2 605 702 034
 <p>Porgyűjtő doboz szűrővel GEX 34-125; GEX 40-150; GEX 125-150 AVE; GSS 12V-13; GSS 18V-13; GSS 230 AE; GSS 230 AVE; GSS 280 AE; GSS 280 AVE Professional</p>	C0a	1	1	624145	2 605 411 233
 <p>Szűrő GEX 34-125; GEX 40-150; GEX 125-150 AVE; GSS 230 AVE; GSS 280; GSS 280 AVE Professional</p>	U0	1	1	624152	2 605 190 930
 <p>Sarokadapter PBS 60; PBS 60 E; PBS 75 A; PBS 75 AE; PEX 115 A; PEX 115 AE; PEX 125 A; PEX 125 AE</p>	C1d	1	1	207331	2 605 702 037



Elszívóberendezések



► **Alkalmos** ütvefúrógéphez, kétsebességes ütvefúrógéphez és fúrókalapácshoz

<p>Szívófej GBH 2-23 REA Professional</p>	C0a	1	1	466141	2 607 002 610
---	-----	---	---	--------	----------------------

Elszívóberendezések

TERMÉKTULAJDONSÁGOK	MEGRENDELÉSI INFORMÁCIÓK				
	Csm. mód	Kisz. egys.	Csomagolási egység	Vonalkód 3 165 140...	Rendelési szám
 <p>Készlet fúrókorona adapterrel és porszűrő dobozzal Ø 40-68 mm esetén GBH 2-23 REA Professional</p>	C0a	1	1	466158	2 607 002 611
 <p>Szűrő GBH 2-23 REA; GSB 19-2 REA Professional</p>	U0	1	1	480642	2 607 002 614

Kofferek Bosch szerszámgépekhez

Koffer akkus készülékekhez

TERMÉKTULAJDONSÁGOK				MEGRENDELÉSI INFORMÁCIÓK				
Anyag	Szélesség, mm	Magasság, mm	Mélység, mm	Csm. mód	Kisz. egys.	Csomagolási egység	Vonalkód 3 165 140...	Rendelési szám
Műanyag koffer								
GBH 36.0 V-EC Compact; GBH 36.0 V-LI; GBH 36.0 VF-LI Professional								
K	505	395	145	M0a	1	1	374958	2 605 438 179
Műanyag koffer								
GBH 36.0 V-EC Compact; GBH 36.0 V-LI Professional								
K	360	480	131	U0	1	1	483278	2 605 438 668



Koffer fúró- és ütvefúrógépekhez

Műanyag koffer
GBM 10-2; GBM 10-2 RE; GBM 13-2; GBM 13-2 RE; GSB 20-2; GSB 20-2 RCE; GSB 20-2 RE; GSB 20-2 RET Professional;
PSB 650-1000 W

K	380	300	110	M0a	1	1	068222	2 605 438 286
---	-----	-----	-----	-----	---	---	--------	---------------



Műanyag koffer
GSB 13 RE; GSB 1600 RE Professional

K	350	294	105	M0a	1	1	413299	2 605 438 607
---	-----	-----	-----	-----	---	---	--------	---------------



Koffer fúró- és vésőkalapácsokhoz, csavarozókhoz

Műanyag koffer
GBH 2 SE; GBH 2 SR; GBH 2-24 DSE; GBH 2-24 DSR Professional

K	420	285	108	U0	1	1	070935	2 605 438 294
---	-----	-----	-----	----	---	---	--------	---------------



Műanyag koffer
GBH 2-26 DE; GBH 2-26 DFR; GBH 2-26 DFR + DMF 10 Zoom; GBH 2-26 DRE; GBH 2-26 E; GBH 2-26 RE Professional

K	445	360	114	M0a	1	1	334051	2 605 438 098
---	-----	-----	-----	-----	---	---	--------	---------------





Műanyag koffer
GBH 5; GBH 5 DCE Professional





K	620	410	132	M0a	1	1	042512	2 605 438 261
---	-----	-----	-----	-----	---	---	--------	---------------



Koffer fúró- és vésőkalapácsokhoz, csavarozókhoz

	TERMÉKTULAJDONSÁGOK				MEGREDELÉSI INFORMÁCIÓK				
	Anyag	Szélesség, mm	Magasság, mm	Mélység, mm	Csm. mód	Kisz. egys.	Csomagolási egység	Vonalkód 3 165 140...	Rendelési szám
	Műanyag koffer GBH 7-46 Professional								
	K	620	410	132	M0a	1	1	166256	2 605 438 396
	Műanyag koffer GBH 10 DC; GBH 11 DE Professional								
	K	615	410	135	M0a	1	1	086707	2 605 438 322
	Műanyag koffer GSH 10 C; GSH 11 E Professional								
	K	620	410	132	M0a	1	1	072373	2 605 438 297
	Műanyag koffer GSH 16-28; GSH 16-30 Professional								
	K	355	895	228	M0a	1	1	438186	2 605 438 628

Koffer excentrikus, delta-, rezgő-, szalag- és sarokcsiszolókhöz

	Műanyag koffer GWS 5-100; GWS 5-115; GWS 6-100; GWS 6-100 S; GWS 6-115; GWS 6-115 E; GWS 6-125; GWS 7-100; GWS 7-115; GWS 7-115 E; GWS 7-125; GWS 8-100 C; GWS 8-115; GWS 8-115 Z; GWS 8-125; GWS 8-125 C; GWS 660; GWS 850; GWS 850 C Professional; PWS 600; PWS 1000; PWS 1500								
	K	316	445	124	M0a	1	1	492812	1 619 P06 556
	Műanyag koffer PSM 160 A								
	K	388	297	144	M0a	1	1	327961	2 605 438 091
	Műanyag koffer PSS 190 AC; PSS 200 A; PSS 200 AC; PSS 250 AE								
	K	420	117	336	M0a	1	1	361484	2 605 438 168
	Műanyag koffer GWS 8-115; GWS 8-125; GWS 9-115; GWS 9-125; GWS 10-125; GWS 11-125; GWS 11-125 CI; GWS 11-125 CIE; GWS 12-125 CI; GWS 14-125 CI; GWS 14-125 CIE; GWS 14-125 CIT; GWS 14-125 Inox; GWS 14-150 CI; GWS 15-125 CI; GWS 15-150 CI; GWX 10-125; GWX 13-125; GWX 13-125 S; GWX 14-125; GWX 17-125; GWX 17-125 S; GWX 17-125 T Professional								
	K	445	360	123	M0a	1	1	362597	2 605 438 170

Koffer excentrikus, delta-, rezgő-, szalag- és sarokcsiszolókhöz

TERMÉKTULAJDONSÁGOK				MEGREDELÉSI INFORMÁCIÓK				
Anyag	Szélesség, mm	Magasság, mm	Mélység, mm	Csm. mód	Kisz. egys.	Csomagolási egység	Vonalkód 3 165 140...	Rendelési szám
Műanyag koffer GEX 125 A; GEX 125 AC; GEX 150 AC; GEX 150 Turbo Professional								
K	720	317	173	M0a	1	1	376563	2 605 438 186
Műanyag koffer Minden GWS Ø 180-230-hoz 1998 gyártási időponttól GWS 18-180; GWS 22-180 LVI; GWS 22-230 LVI; GWS 24-230 LVI; GWS 25-230 Professional; PWS 20-230; PWS 20-230 J								
K	720	317	170	M0a	1	1	379878	2 605 438 197
Műanyag koffer GSS 230 A; GSS 230 AE; GSS 280 A; GSS 280 AE Professional								
K	420	330	130	M0a	1	1	124331	2 605 438 368
Műanyag koffer GWS 7-115; GWS 7-125; GWS 8-125; GWS 9-125; GWS 10-125; GWS 14-125; GWS 14-150 Professional; PWS 9-125; PWS 10-125 CE; PWS 14-125; PWS 14-150								
K	380	300	115	P2k	1	1	189170	2 605 438 404
Műanyag koffer GDA 280E Professional; PDA 120 E; PDA 180; PDA 180 E; PDA 240 E								
K	390	300	110	M0a	1	1	209090	2 605 438 414
Műanyag koffer GWS 11-125 CIH; GWS 15-125 CIEH; GWS 15-125 CIH; GWS 15-125 CITH; GWS 15-150 CIH Professional								
K	360	480	131	M0a	1	1	427487	2 605 438 619

Koffer körfűrészekhez

PKS 46; PKS 54; PKS 54 CE								
K	400	235	335	M0a	1	1	269780	2 605 438 508

Koffer felsőmaróhoz, lapostiplimaróhoz



TERMÉKTULAJDONSÁGOK				MEGRENDÉLÉSI INFORMÁCIÓK				
Anyag	Szélesség, mm	Magasság, mm	Mélység, mm	Csm. mód	Kisz. egys.	Csomagolási egység	Vonalkód 3 165 140...	Rendelési szám
Műanyag koffer POF 1200 AE; POF 1400 ACE								
K	340	400	210	M0a	1	1	452946	2 605 438 643

Koffer gyalukhoz



Műanyag koffer GHO 40-82 C Professional								
K	480	360	220	P2k	1	1	315098	2 605 438 567



VEZETÉK NÉLKÜLI MUNKA

Tartozékok, amelyeket bárhová magaddal
vihetsz

Gondoskodj szerszámaidról. Bosch professzionális tartozékok.



9,6 V-O akkuegységek



TERMÉKTULAJDONSÁGOK			MEGRENDELÉSI INFORMÁCIÓK				
Alkalmazás	Akkukapacitás, Ah	Cellatechnológia	Csm. mód	Kisz. egys.	Csomagolási egység	Vonalkód 3 165 140...	Rendelési szám
9,6 V-os O-alakú akkuegység							
Az akkumulátor csak a kisipari program azonos feszültségosztályú nikkell-kadmium (NiCd) és nikkell-metál-hidrid (NiMH) akkus készülékeihez használható							
SD	2,6	NiMH	C1a	1	1	334655	2 607 335 682
9,6 V-os O akkuegység							
LD	1,5	NiMH	C1a	1	1	892919	2 607 335 846

12 V-os rúd alakú akkumulátorok



GBA 12 V 6,0 Ah

-	6	Li-Ion	C0a	1	1	987585	2 607 337 302
---	---	--------	-----	---	---	--------	----------------------

12 V-O akkuegységek



12 V-os O-alakú akkuegység

Az akkumulátor csak a kisipari program azonos feszültségosztályú nikkell-kadmium (NiCd) és nikkell-metál-hidrid (NiMH) akkus készülékeihez használható

SD	2,6	NiMH	C1a	1	1	334662	2 607 335 684
----	-----	------	-----	---	---	--------	----------------------



12 V-os O akkuegység

LD	1,5	NiMH	C1a	1	1	892957	2 607 335 848
----	-----	------	-----	---	---	--------	----------------------

14,4 V-O akkuegységek



14,4 V-os O-alakú akkuegység

Az akkumulátor csak a kisipari program azonos feszültségosztályú nikkell-kadmium (NiCd) és nikkell-metál-hidrid (NiMH) akkus készülékeihez használható

SD	2,6	NiMH	C1a	1	1	334679	2 607 335 686
----	-----	------	-----	---	---	--------	----------------------

14,4 V-O akkuegységek



TERMÉKTULAJDONSÁGOK			MEGRENDELÉSI INFORMÁCIÓK				
Alkalmazás	Akkukapacitás, Ah	Cellatechnológia	Csm. mód	Kisz. egys.	Csomagolási egység	Vonalkód 3 165 140...	Rendelési szám
14,4 V-os O akkuegység							
LD	1,5	NiMH	C1a	1	1	892988	2 607 335 850

36 V betolható akkuegységek



GBA 36 V 6 Ah Professional							
HD	6	Li-Ion	C0a	1	1	951951	1 600 A01 6D3



36 V-os betolható akkuegység SCM (cellánkénti felügyelet), ECP (elektronikus cellavédelem) és CLI (töltési szint kijelző) funkcióval

Az akkumulátor csak a kisipari program azonos feszültségosztályú lítium-ion akkus készülékeihez használható

HD	4	Li-Ion	C1a	1	1	801324	2 607 336 916
----	---	--------	-----	---	---	--------	----------------------

BOSCH AKKUMULÁTORTÖLTŐK

A Li-ion akkumulátorok töltési ideje percben kifejezve.



GAL 1230 CV

Oldalszám	871
-----------	-----

36 V – 80%/100% *

1,3 Ah 1 607 A35 0CN	-
----------------------	---

12 V – 80%/100% *

2,0 Ah 1 607 A35 0CS	33 / 45
----------------------	---------

2,5 Ah 1 607 A35 0CV	40 / 65
----------------------	---------

4,0 Ah 1 607 A35 0CX	65 / 85
----------------------	---------

6,0 Ah	98 / 133
--------	----------

* A percben megadott töltési idők hozzávetőleges adatok, 20 °C/68 °F szobahőmérsékleten mérve. A töltési állapot, az akkumulátor kora és hőmérséklete jelentősen befolyásolja a töltési időt.

BOSCH AKKUMULÁTORTÖLTŐK

A NiMH akkumulátorok töltési ideje percben kifejezve.



AL 2404



AL 2422 DC



AL 2425 DV



AL 2450 DV

Oldalszám	100172613	100172613	100172613	100172613
9,6 V *				
1,5 Ah 2 607 335 846	240	46	44	19
2,6 Ah 2 607 335 682	433	80	76	33
12 V *				
1,5 Ah ¹ 2 607 335 292	240	46	44	19
1,5 Ah 2 607 335 848	240	46	44	19
2,6 Ah 2 607 335 684	433	80	76	33
14,4 V *				
1,5 Ah 2 607 335 850	240	46	44	19
2,6 Ah 2 607 335 686	433	80	76	33
18,0 V *				
1,5 Ah 2 607 335 852	240	46	44	19
2,6 Ah 2 607 335 688	433	80	76	33
24,0 V *				
2,6 Ah 2 607 337 298	433	80	76	33
2,6 Ah 2 607 335 562	433	80	76	33

1: Csak közbenső adapterrel tölthető *A percben megadott töltési idők hozzávetőleges adatok, 20 °C/68 °F szobahőmérsékleten mérve. A töltési állapot, az akkumulátor kora és hőmérséklete jelentősen befolyásolja a töltési időt.



AL 1820 CV



GAL 1880 CV



GAL 3680 CV

Oldalszám	871	871	871
14,4 V – 80 %/100 % *			
2,0 Ah 2 607 336 878	50 / 65	15 / 30	15 / 30
4,0 Ah 2 607 336 814	90 / 125	25 / 35	25 / 35
18 V – 80 %/100 % *			
1,5 Ah 2 607 336 804	35 / 50	10 / 25	10 / 25
2,0 Ah ¹ 2 607 336 722	50 / 65	15 / 30	15 / 30
2,0 Ah 2 607 336 906	50 / 65	15 / 30	15 / 30
4,0 Ah 2 607 336 816	90 / 125	25 / 35	25 / 35
4,0 Ah ¹ 2 607 336 724	90 / 125	25 / 35	25 / 35
5,0 Ah 2 607 336 070	120 / 150	35 / 45	35 / 45
6,0 Ah 2 607 336 264	145 / 180	35 / 55	35 / 55
36 V – 80 % / 100 % *			
2,0 Ah 2 607 336 914	-	-	15 / 30
4,0 Ah 2 607 336 916	-	-	25 / 35
6,0 Ah 1 600 A01 6D3	-	-	35 / 55

1: Vezeték nélkül tölthető *A percben megadott töltési idők hozzávetőleges adatok, 20 °C/68 °F szobahőmérsékleten mérve. A töltési állapot, az akkumulátor kora és hőmérséklete jelentősen befolyásolja a töltési időt.

Egyfeszültségű töltők 12 V-os Li-ion akkumulátorokhoz

TERMÉKTULAJDONSÁGOK			MEGRENDELÉSI INFORMÁCIÓK				
Töltőáram, A	Bemeneti feszültség (ek), V	Országspecifikus kivétel	Csm. mód	Kisz. egys.	Csomagolási egység	Vonalkód 3 165 140...	Rendelési szám
GAL 12V-40 Li-ion töltő rúd alakú akkumulátorokhoz, Pro és barkácsszerszámokhoz							
4	230	EU	C0a	1	1	987646	2 607 226 220



Multivolt töltőberendezések, 14,4–36 V Li-ion



Multivolt gyorstöltő, GAL 18V-40, minden Bosch Professional 14,4–18 V-os, Li-ion betölthető akkumulátorhoz

4	230	-	C0b	1	1	987677	2 607 226 252
---	-----	---	-----	---	---	--------	----------------------



Multivolt gyorstöltő, GAL 18V-160 C, minden Bosch Professional 14,4–18 V-os, Li-ion betölthető akkumulátorhoz

16	230	-	C0b	1	1	594569	2 607 226 318
----	-----	---	-----	---	---	--------	----------------------



GAL 1880 CV többfeszültségű gyorstöltő minden Bosch professional 14,4 V és 18 V közötti becsúsztható lítium-ionos akkuhoz

8	230	EU	C0a	1	1	880862	2 607 225 922
---	-----	----	-----	---	---	--------	----------------------



GAL 3680 CV többfeszültségű gyorstöltő minden Bosch professional 14,4 V és 36 V közötti becsúsztható lítium-ionos akkuhoz

8	220 – 240	EU	C0a	1	1	847438	2 607 225 900
---	-----------	----	-----	---	---	--------	----------------------

Tartozékok Bosch GLI Professional, PLI akkus lámpákhoz



TERMÉKTULAJDONSÁGOK		MEGRENDÉLÉSI INFORMÁCIÓK					
		Feszültség(ek), V	Csm. mód	Kisz. egys.	Csomagolási egység	Vonalkód 3 165 140...	Rendelési szám
Izzólámpa		12	C1d	1	1	239561	2 609 200 306
		14,4	C1d	1	1	239578	2 609 200 307
		18	C1d	1	1	239578	2 609 200 307
		24	C1d	1	1	239585	2 609 200 308

RENDELÉSI SZÁM INDEX

RENDELÉSI SZÁM	OLDAL	CSE
0 603 038 000	806	1
0 603 038 001	806	1
0 603 038 002	807	1
0 603 038 003	807	1
1 600 499 005	852	1
1 600 793 007	735	1
1 600 A01 6D3	867	1
1 601 329 013	749	1
1 602 025 024	731, 772, 784	1
1 602 319 003	773	1
1 603 115 004	706	1
1 603 340 015	728	1
1 603 340 031	728, 747, 751	1
1 603 340 040	728, 751	1
1 603 345 004	724	1
1 603 345 025	729	1
1 605 411 025	856	1
1 605 411 026	858	1
1 605 411 028	857	1
1 605 411 029	857	1
1 605 510 179	734	1
1 605 510 180	734	1
1 605 510 215	735	1
1 605 510 224	743	1
1 605 510 281	746	1
1 605 510 291	733	1
1 605 510 364	739	1
1 605 510 365	739	1
1 605 510 366	739	1
1 605 703 028 ⁱ	702	1
1 605 703 084	729	1
1 605 703 099	729, 751	5
1 607 000 158	746	1
1 607 000 247	731	1
1 607 000 916	769	1
1 607 950 004	748	1
1 607 950 028	717	1
1 607 950 041	717	5
1 607 950 042	717	5
1 607 950 043	748	1
1 607 950 044	717	5
1 607 950 045	717	5
1 607 950 048	748, 754	1
1 607 950 053	717	5
1 607 950 511	754	1
1 607 950 525	754	1
1 608 000 114 ⁱ	774	1
1 608 040 047	755	1
1 608 132 006	786	1
1 608 190 007	774	1
1 608 500 013	139, 157	1
1 608 551 002	134	1
1 608 551 003	134	1
1 608 551 004	134	1
1 608 551 005	134	1
1 608 551 006	134	1
1 608 551 007	134	1
1 608 551 008	134	1
1 608 551 009	134	1
1 608 552 000	134	1
1 608 552 001	134	1

RENDELÉSI SZÁM	OLDAL	CSE
1 608 552 003	134	1
1 608 552 005	134	1
1 608 552 006	134	1
1 608 552 008	134	1
1 608 552 009	134	1
1 608 552 010	134	1
1 608 552 012	135	1
1 608 552 013	135	1
1 608 552 015	135	1
1 608 552 019	135	1
1 608 552 021	135	1
1 608 555 024	135	1
1 608 555 053	135	1
1 608 555 059	135	1
1 608 555 065	135	1
1 608 556 005	135	1
1 608 556 011	135	1
1 608 556 015	135	1
1 608 556 021	135	1
1 608 556 027	135	1
1 608 556 029	135	1
1 608 556 033	135	1
1 608 557 043	135	1
1 608 557 046	135	1
1 608 557 049	135	1
1 608 557 050	135	1
1 608 557 054	135	1
1 608 557 058	135	1
1 608 557 060	135	1
1 608 557 063	135	1
1 608 557 067	135	1
1 608 570 040	752	1
1 608 570 041	753	1
1 608 570 043	753	1
1 608 571 048	716	1
1 608 571 053	716	1
1 608 571 054	716	1
1 608 571 056	717	1
1 608 571 057	717	1
1 608 571 058	716	1
1 608 571 062	716	1
1 608 571 068	716	1
1 608 572 003	714	1
1 608 572 014	714	1
1 608 572 017	714	1
1 608 598 028	706	1
1 608 600 059	292	1
1 608 600 068	292	1
1 608 600 069	292	1
1 608 600 231	290	1
1 608 600 232	290	1
1 608 600 233	290	1
1 608 600 234	290	1
1 608 600 239	290	1
1 608 600 240	290	1
1 608 600 241	290	1
1 608 601 033	724	1
1 608 610 000	702	1
1 608 612 002	702	1
1 608 613 013	701	1
1 608 614 000	298	1
1 608 614 001	298	1

RENDELÉSI SZÁM	OLDAL	CSE
1 608 614 002	298	1
1 608 614 011	298	1
1 608 614 020	301	1
1 608 620 055	307	1
1 608 620 056	307	1
1 608 622 015	303	1
1 608 622 029	298	1
1 609 200 154	697	1
1 609 200 160	696	5
1 609 200 161	696	5
1 609 200 162	696	5
1 609 200 163	696	5
1 609 200 165	696	5
1 609 200 240	697	1
1 609 200 243	553	1
1 609 200 245	697	5
1 609 200 250	697	1
1 609 200 265	777	1
1 609 200 269	303	1
1 609 200 270	302	1
1 609 200 271	302	1
1 609 200 273	303	1
1 609 200 274	303	1
1 609 200 286	307	1
1 609 200 287	699	1
1 609 200 288	699	1
1 609 200 307	722	1
1 609 200 314	722	1
1 609 200 315	43	1
1 609 200 326	803	1
1 609 200 365	803	1
1 609 200 366	803	1
1 609 200 367	803	1
1 609 200 368	803	1
1 609 200 369	803	1
1 609 200 370	804	1
1 609 200 371	804	1
1 609 200 372	804	1
1 609 200 373	804	1
1 609 200 374	804	1
1 609 200 375	804	1
1 609 200 376	805	1
1 609 200 377	805	1
1 609 200 378	805	1
1 609 200 379	805	1
1 609 200 380	805	1
1 609 200 381	804	1
1 609 200 382	804	1
1 609 200 388	804	1
1 609 200 389	804	1
1 609 200 390	804	1
1 609 200 393	805	1
1 609 200 933	845	1
1 609 200 968	844	1
1 609 200 971	839	1
1 609 200 976	845	1
1 609 201 219	810	1
1 609 201 220	810	1
1 609 201 221	810	1
1 609 201 229	839	1
1 609 201 230	839	1
1 609 201 396	810	1

RENDELÉSI SZÁM	OLDAL	CSE
1 609 201 628	850	1
1 609 201 647	813	1
1 609 201 648	813	1
1 609 201 649	291	1
1 609 201 650	291	1
1 609 201 751	813	1
1 609 201 795	813	1
1 609 201 796	813	1
1 609 201 797	814	1
1 609 201 798	814	1
1 609 201 799	814	1
1 609 201 800	814	1
1 609 201 801	814	1
1 609 201 807	814	1
1 609 201 808	814	1
1 609 201 810	814	1
1 609 201 812	815	1
1 609 201 813	815	1
1 609 202 230	843	1
1 609 390 451	813	1
1 609 390 452	813	1
1 609 390 453	813	1
1 609 390 474	845	1
1 609 390 478	839	1
1 609 390 481	839	1
1 610 793 002	842	1
1 610 795 007	179	1
1 612 025 020	718	1
1 612 025 032	710	1
1 613 001 010	718	1
1 617 000 132	708	5
1 617 000 328	704	1
1 618 571 014	716	1
1 618 580 000	706	1
1 618 596 455	100	1
1 618 596 456	100	1
1 618 596 457	100	1
1 618 596 458	100	1
1 618 596 459	100	1
1 618 596 460	100	1
1 618 596 461	100	1
1 618 596 462	100	1
1 618 596 502	99	1
1 618 596 503	99	1
1 618 596 504	99	1
1 618 596 505	99	1
1 618 596 506	99	1
1 618 596 507	99	1
1 618 598 159	708	1
1 618 600 005	162	1
1 618 600 007	709	1
1 618 600 012	170	1
1 618 600 019	178	1
1 618 600 023	170	1
1 618 600 203	171	1
1 618 600 206	178	1
1 618 600 210	170	1
1 618 601 004	164	1
1 618 601 007	171	1
1 618 601 008	171	1
1 618 601 011	178	1
1 618 601 017	172	1

RENDELÉSI SZÁM	OLDAL	CSE	RENDELÉSI SZÁM	OLDAL	CSE	RENDELÉSI SZÁM	OLDAL	CSE	RENDELÉSI SZÁM	OLDAL	CSE
1 618 601 019	171	1	2 601 098 043	769	1	2 605 411 241	765	1	2 607 000 207	155	1
1 618 601 101	171	1	2 601 098 123	776	1	2 605 411 900	856	1	2 607 000 443	69	1
1 618 601 102	172	1	2 601 099 044	767	1	2 605 438 091	862	1	2 607 000 445	69	1
1 618 601 302	172	1	2 601 099 074	766	1	2 605 438 098	861	1	2 607 000 447	69	1
1 618 609 003	173	1	2 602 025 062	711	1	2 605 438 168	862	1	2 607 000 448	69	1
1 618 609 005	179	1	2 602 025 063	711	1	2 605 438 170	862	1	2 607 000 449	69	1
1 618 609 006	179	1	2 602 025 075	731	1	2 605 438 179	861	1	2 607 000 542	69	1
1 618 623 205	174	1	2 602 025 076	711	1	2 605 438 186	863	1	2 607 000 543	69	1
1 618 623 206	174	1	2 602 025 077	710	1	2 605 438 197	863	1	2 607 000 544	70	1
1 618 630 000	176	1	2 602 025 102	710	1	2 605 438 261	861	1	2 607 000 545	70	1
1 618 630 001	176	1	2 602 025 103	711	1	2 605 438 286	861	1	2 607 000 546	70	1
1 618 630 002	175	1	2 602 025 117	711	1	2 605 438 294	861	1	2 607 000 548	70	1
1 618 630 003	175	1	2 602 025 120	710	1	2 605 438 297	862	1	2 607 000 549	69	1
1 618 630 200	176	1	2 602 025 141	711	1	2 605 438 322	862	1	2 607 000 635	670	1
1 618 630 201	176	1	2 602 025 142	711	1	2 605 438 368	863	1	2 607 000 748	845	1
1 618 631 001	176	1	2 602 025 176	711	1	2 605 438 396	862	1	2 607 000 796	409	1
1 618 633 102	173, 177	1	2 602 025 182	732	1	2 605 438 404	863	1	2 607 000 797	409	1
1 618 633 104	179, 181	1	2 602 025 183	732	1	2 605 438 414	863	1	2 607 000 837	842	1
1 618 633 105	179, 181	1	2 602 025 190	710	1	2 605 438 508	863	1	2 607 001 077	785	1
1 618 661 000	178	1	2 602 025 193	710	1	2 605 438 567	864	1	2 607 001 079	769	1
1 618 662 000	178	1	2 602 025 202	710	1	2 605 438 607	861	1	2 607 001 104	810	1
1 619 P06 514	733	1	2 602 025 282	743	1	2 605 438 619	863	1	2 607 001 176	811	1
1 619 P06 547	739	1	2 602 025 283	743	1	2 605 438 628	862	1	2 607 001 177	811	1
1 619 P06 548	739	1	2 602 025 285	734	1	2 605 438 643	864	1	2 607 001 178	811	1
1 619 P06 550	741	1	2 602 026 070	763	1	2 605 438 668	861	1	2 607 001 292	411	1
1 619 P06 551	742	1	2 602 026 177	763	1	2 605 510 172	741	1	2 607 001 375	774	1
2 600 100 185	368	1	2 602 317 030	773, 778	1	2 605 510 224	745	1	2 607 001 387	778	1
2 600 100 186	368	1	2 602 317 031	773, 778	1	2 605 510 226	746	1	2 607 001 457	143	5
2 600 100 187	368	1	2 602 317 081	789	1	2 605 510 256	741	1	2 607 001 458	143	1
2 600 100 188	368	1	2 603 001 019	718	1	2 605 510 257	742	1	2 607 001 459	143	5
2 600 100 192	368	1	2 603 345 002	724	1	2 605 510 258	743	1	2 607 001 460	143	1
2 600 100 193	368	1	2 603 345 003	747	1	2 605 510 264	734	1	2 607 001 461	143	5
2 600 100 194	368	1	2 603 703 039	729	1	2 605 510 265	734	1	2 607 001 462	143	1
2 600 100 195	368	1	2 604 730 000 ⁱ	789	1	2 605 510 280	740	1	2 607 001 463	143	1
2 600 100 197	368	1	2 604 730 001 ⁱ	789	1	2 605 510 281	740	1	2 607 001 464	143	5
2 600 100 199	368	1	2 604 730 027	789	1	2 605 510 289	740	1	2 607 001 465	143	1
2 600 100 201	368	1	2 604 730 028	789	1	2 605 510 290	741	1	2 607 001 466	143	5
2 600 100 202	368	1	2 605 190 266	859	1	2 605 510 291	742	1	2 607 001 468	143	5
2 600 100 203	368	1	2 605 190 930	762, 859	1	2 605 510 294	776, 854	1	2 607 001 469	143	1
2 600 100 208	368	1	2 605 411 009	856	1	2 605 510 297	740	1	2 607 001 471	143	5
2 600 100 209	368	1	2 605 411 035	858	1	2 605 510 298	740	1	2 607 001 472	143	1
2 600 100 210	368	1	2 605 411 043	858	1	2 605 510 299	743	1	2 607 001 473	143	5
2 600 100 211	368	1	2 605 411 061	850	1	2 605 510 300	743	1	2 607 001 475	143	5
2 600 100 212	368	1	2 605 411 062	850	1	2 605 510 301	776, 854	1	2 607 001 477	143	5
2 600 100 214	368	1	2 605 411 067	858	1	2 605 702 034	859	1	2 607 001 479	143	5
2 600 100 215	368	1	2 605 411 068	858	1	2 605 702 037	859	1	2 607 001 481	143	5
2 600 100 217	368	1	2 605 411 096	858	1	2 607 000 073	786	1	2 607 001 483	143	5
2 600 100 219	368	1	2 605 411 112	857	1	2 607 000 074	857	1	2 607 001 485	143	5
2 600 100 220	368	1	2 605 411 114	858	1	2 607 000 075	852	1	2 607 001 487	143	5
2 600 100 221	368	1	2 605 411 147	859	1	2 607 000 096	411	5	2 607 001 506	138	5
2 600 100 222	368	1	2 605 411 150	851	1	2 607 000 102	785	1	2 607 001 507	138	1
2 600 100 225	368	1	2 605 411 163	850	1	2 607 000 103	409	1	2 607 001 508	138	5
2 600 100 227	368	1	2 605 411 167	850	1	2 607 000 147	409	1	2 607 001 509	138	1
2 600 100 228	368	1	2 605 411 187	856	1	2 607 000 149	409	1	2 607 001 510	138	1
2 600 100 230	368	1	2 605 411 225	851	1	2 607 000 157	154	5	2 607 001 511	138	5
2 600 100 231	368	1	2 605 411 229	849	1	2 607 000 162	844	1	2 607 001 512	138	1
2 600 100 232	368	1	2 605 411 230	856	1	2 607 000 164	845	1	2 607 001 513	138	1
2 600 290 026	751	1	2 605 411 231	851	1	2 607 000 165	839	1	2 607 001 514	138	1
2 600 306 005	853	1	2 605 411 233	762, 859	1	2 607 000 166	840	1	2 607 001 515	138	5
2 600 306 007	852	1	2 605 411 238	765	1	2 607 000 167	843	1	2 607 001 516	138	1
2 600 793 009	842	1	2 605 411 239	765	1	2 607 000 170	840	1	2 607 001 517	138	1
2 601 016 096	460, 776	5	2 605 411 240	765	1	2 607 000 206	155	5	2 607 001 518	138	5

Minimális rendelési mennyiség. Egy csomagolási egység adott számú terméket tartalmaz.

RENDELÉSI SZÁM INDEX

RENDELÉSI SZÁM	OLDAL	CSE	RENDELÉSI SZÁM	OLDAL	CSE	RENDELÉSI SZÁM	OLDAL	CSE	RENDELÉSI SZÁM	OLDAL	CSE
2 607 001 519	138	1	2 607 001 652	141	5	2 607 002 497	140	1	2 607 010 527	56	5
2 607 001 520	138	5	2 607 001 654	141	5	2 607 002 498	140	1	2 607 010 529	30	1
2 607 001 522	138	5	2 607 001 656	141	5	2 607 002 499	140	1	2 607 010 530	36	1
2 607 001 524	138	5	2 607 001 658	141	5	2 607 002 500	140	1	2 607 010 531	454	1
2 607 001 526	138	5	2 607 001 660	141	5	2 607 002 502	138	1	2 607 010 532	458	1
2 607 001 528	138	5	2 607 001 662	141	5	2 607 002 503	138	1	2 607 010 533	57	5
2 607 001 531	138	5	2 607 001 664	141	5	2 607 002 504	138	1	2 607 010 535	30	1
2 607 001 533	138	5	2 607 001 666	141	5	2 607 002 505	139	1	2 607 010 536	37	1
2 607 001 535	138	5	2 607 001 668	141	5	2 607 002 506	139	1	2 607 010 538	30	1
2 607 001 537	138	5	2 607 001 670	141	5	2 607 002 507	139	1	2 607 010 539	37	1
2 607 001 539	139	5	2 607 001 672	141	5	2 607 002 508	141	1	2 607 010 540 ⁱ	454	1
2 607 001 540	139	5	2 607 001 674	141	5	2 607 002 509	141	1	2 607 010 541 ⁱ	454	1
2 607 001 542	139	5	2 607 001 676	141	5	2 607 002 510	141	1	2 607 010 542 ⁱ	454	1
2 607 001 554	139	5	2 607 001 716	142	5	2 607 002 511	141	1	2 607 010 545	111	5
2 607 001 555	139	1	2 607 001 718	142	5	2 607 002 512	141	1	2 607 010 572	454	1
2 607 001 556	139	1	2 607 001 720	142	5	2 607 002 513	141	1	2 607 010 573	455	1
2 607 001 557	139	1	2 607 001 722	142	5	2 607 002 514	141	1	2 607 010 574 ⁱ	454	1
2 607 001 558	139	5	2 607 001 724	142	5	2 607 002 515	141	1	2 607 010 629	456	1
2 607 001 559	139	1	2 607 001 726	142	5	2 607 002 517	139	1	2 607 010 630	456	1
2 607 001 560	139	1	2 607 001 728	142	5	2 607 002 519	138	1	2 607 010 631	456	1
2 607 001 561	139	1	2 607 001 730	142	10	2 607 002 556	146	5	2 607 010 906	508	1
2 607 001 562	139	5	2 607 001 732	142	5	2 607 002 558	146	5	2 607 010 907 ⁱ	508	1
2 607 001 563	139	1	2 607 001 733	142	5	2 607 002 560	146	5	2 607 010 908 ⁱ	509	1
2 607 001 564	139	1	2 607 001 734	142	5	2 607 002 561	146	5	2 607 010 995	508	1
2 607 001 565	139	1	2 607 001 735	142	5	2 607 002 562	146	5	2 607 010 996	508	1
2 607 001 566	139	5	2 607 001 736	145	5	2 607 002 563	146	5	2 607 010 997 ⁱ	508	1
2 607 001 567	139	1	2 607 001 737	145	10	2 607 002 564	146	5	2 607 010 998 ⁱ	508	1
2 607 001 569	139	5	2 607 001 738	145	5	2 607 002 566	146	5	2 607 011 169	457	5
2 607 001 571	139	5	2 607 001 739	145	5	2 607 002 568	146	5	2 607 011 170	457	5
2 607 001 573	139	5	2 607 001 740	145	5	2 607 002 569	146	5	2 607 011 171	457	5
2 607 001 575	139	5	2 607 001 741	145	5	2 607 002 584	154	5	2 607 011 172	457	5
2 607 001 577	139	5	2 607 001 742	145	5	2 607 002 585	157	1	2 607 011 436	455	1
2 607 001 579	139	5	2 607 001 743	145	5	2 607 002 586	157	1	2 607 011 437	455	1
2 607 001 581	139	5	2 607 001 744	145	5	2 607 002 610	859	1	2 607 011 438	456	1
2 607 001 583	139	5	2 607 001 745	145	5	2 607 002 611	860	1	2 607 011 439	455	1
2 607 001 585	139	5	2 607 001 746	145	5	2 607 002 614	860	1	2 607 011 626	233	1
2 607 001 587	140	5	2 607 001 747	145	5	2 607 002 630	845	1	2 607 017 034	56	1
2 607 001 588	140	5	2 607 001 748	145	5	2 607 002 631	844	1	2 607 017 037	147	5
2 607 001 590	140	5	2 607 001 749	145	5	2 607 002 632	846	1	2 607 017 080	110	1
2 607 001 601	140	5	2 607 001 750	144	5	2 607 002 786	151	6	2 607 017 082	110	1
2 607 001 604	140	5	2 607 001 752	144	5	2 607 002 797	138	10	2 607 017 128	852	1
2 607 001 607	140	5	2 607 001 753	144	5	2 607 002 798	140	10	2 607 017 164	148	6
2 607 001 608	140	1	2 607 001 758	144	5	2 607 002 799	141	10	2 607 017 319	148	10
2 607 001 611	140	5	2 607 001 759	144	5	2 607 002 800	141	10	2 607 017 320	148	1
2 607 001 612	140	1	2 607 001 762	144	5	2 607 002 801	141	10	2 607 017 326	149	6
2 607 001 615	140	5	2 607 001 763	144	5	2 607 002 802	141	10	2 607 017 327	150	6
2 607 001 616	140	1	2 607 001 765	144	10	2 607 002 803	131	10	2 607 017 328	150	6
2 607 001 619	140	5	2 607 001 766	144	5	2 607 002 804	131	10	2 607 017 368	174	1
2 607 001 622	140	5	2 607 001 767	144	5	2 607 002 805	131	10	2 607 017 465	402	1
2 607 001 625	140	5	2 607 001 768	144	5	2 607 002 806	131	10	2 607 017 466	402	1
2 607 001 628	141	5	2 607 001 912	775	1	2 607 002 807	131	10	2 607 017 467	403	1
2 607 001 630	141	5	2 607 001 914	775	1	2 607 002 808	131	10	2 607 017 468	403	1
2 607 001 632	141	5	2 607 001 976	845	1	2 607 002 824	17	1	2 607 017 469	403	1
2 607 001 634	141	5	2 607 001 977	845	1	2 607 002 825	18	5	2 607 017 470	404	1
2 607 001 636	141	5	2 607 002 149	842	1	2 607 002 826	18	1	2 607 017 471	404	1
2 607 001 638	141	5	2 607 002 150	842	1	2 607 010 025	793	1	2 607 017 472	405	1
2 607 001 640	141	5	2 607 002 162	842	1	2 607 010 079	460, 776	5	2 607 017 473	405	1
2 607 001 642	141	5	2 607 002 164	843	1	2 607 010 305	460, 776	5	2 607 017 474	406	1
2 607 001 644	141	5	2 607 002 493	140	1	2 607 010 515	457	10	2 607 017 475	407	1
2 607 001 646	141	5	2 607 002 494	140	1	2 607 010 516	458	10	2 607 017 476	408	1
2 607 001 648	141	5	2 607 002 495	140	1	2 607 010 524	111	5	2 607 017 496	762	1
2 607 001 650	141	5	2 607 002 496	140	1	2 607 010 526	111	1	2 607 017 497	761	1

Minimális rendelési mennyiség. Egy csomagolási egység adott számú terméket tartalmaz.

RENDELÉSI SZÁM	OLDAL	CSE	RENDELÉSI SZÁM	OLDAL	CSE	RENDELÉSI SZÁM	OLDAL	CSE	RENDELÉSI SZÁM	OLDAL	CSE
2 607 017 498	762	1	2 607 990 010	172	1	2 608 000 592 ⁱ	770	1	2 608 000 704	704	1
2 607 017 499	762	1	2 607 990 014	720	1	2 608 000 593 ⁱ	770	1	2 608 000 706	855	1
2 607 017 500	763	1	2 607 990 015	721	1	2 608 000 594 ⁱ	770	1	2 608 000 707	841	1
2 607 017 515	166	1	2 607 990 016	720	1	2 608 000 595 ⁱ	770	1	2 608 000 709	849	1
2 607 017 516	165	1	2 607 990 017	720	1	2 608 000 596	656	1	2 608 000 710	704	1
2 607 017 517	174	1	2 607 990 018	719	1	2 608 000 597	656	1	2 608 000 711	849	1
2 607 017 561	149	3	2 607 990 019	719	1	2 608 000 598	656	1	2 608 000 712	843	1
2 607 017 565	151	3	2 607 990 022	721	1	2 608 000 599	657	1	2 608 000 714	758	1
2 607 017 566	150	3	2 607 990 023	720	1	2 608 000 600	657	1	2 608 000 715	762	1
2 607 017 571	149	3	2 607 990 024	720	1	2 608 000 601	657	1	2 608 000 741	750	1
2 607 017 578	147	5	2 607 990 025	720	1	2 608 000 602	657	1	2 608 000 753	744	1
2 607 018 010	461	1	2 607 990 026	720	1	2 608 000 603	657	1	2 608 000 754	744	1
2 607 018 011	461	1	2 607 990 027	719	1	2 608 000 604	657	1	2 608 000 755	744	1
2 607 018 012	461	1	2 607 990 028	719	1	2 608 000 605	657	1	2 608 000 758	744	1
2 607 018 013	461	1	2 607 990 029	720	1	2 608 000 607	657	1	2 608 000 762	744	1
2 607 018 296	165	1	2 607 990 050	47	1	2 608 000 608	657	1	2 608 000 763	744	1
2 607 018 361	27	1	2 608 000 072	764	1	2 608 000 609	657	1	2 608 000 764	771	1
2 607 018 726	27	1	2 608 000 149	766	1	2 608 000 610	657	1	2 608 000 765	771	1
2 607 018 727	28	1	2 608 000 189	764	1	2 608 000 618	747	1	2 608 000 766	771	1
2 607 018 750	64	1	2 608 000 198	766	1	2 608 000 626	854	1	2 608 000 767	771	1
2 607 019 033	728, 751	1	2 608 000 199	766	1	2 608 000 627	853	1	2 608 000 802	783	1
2 607 019 051	162	1	2 608 000 200	767	1	2 608 000 628	782	1	2 608 000 803	781	1
2 607 019 052	163	1	2 608 000 202	764	1	2 608 000 632	744	1	2 608 000 807	811	1
2 607 019 159	165	1	2 608 000 204	764	1	2 608 000 633	728	1	2 608 000 808	853	1
2 607 019 322	63	1	2 608 000 211	766	1	2 608 000 636	595	1	2 608 000 816	775	1
2 607 019 323	63	1	2 608 000 213	764	1	2 608 000 652	671	1	2 608 000 817	774	1
2 607 019 578	26	1	2 608 000 215	764	1	2 608 000 658	842	1	2 608 000 824	750	1
2 607 019 902	88	10	2 608 000 333	783	1	2 608 000 659	844	1	2 608 000 825	853	1
2 607 019 903	88	10	2 608 000 334	783	1	2 608 000 660	844	1	2 608 000 826	780	1
2 607 019 923	60	1	2 608 000 335	783	1	2 608 000 661	840	1	2 608 000 827	780	1
2 607 019 924	33	1	2 608 000 349	758	1	2 608 000 662	840	1	2 608 000 908	461	1
2 607 019 925	34	1	2 608 000 351	758	1	2 608 000 663	846	1	2 608 002 000	252	1
2 607 019 926	34	1	2 608 000 352	758	1	2 608 000 664	848	1	2 608 002 001	252	1
2 607 225 900	871	1	2 608 000 426	774	1	2 608 000 665	840	1	2 608 002 021	103, 182, 708	8
2 607 225 922	871	1	2 608 000 471	781	1	2 608 000 666	844	1	2 608 005 018	774	1
2 607 226 220	871	1	2 608 000 488	852	1	2 608 000 667	841	1	2 608 005 026	769	1
2 607 226 252	871	1	2 608 000 489	852	1	2 608 000 668	854	1	2 608 030 053	712	1
2 607 226 318	871	1	2 608 000 493	595	1	2 608 000 669	842	1	2 608 030 055	712	1
2 607 335 682	866	1	2 608 000 495	509	12	2 608 000 670	841	1	2 608 030 056	712	1
2 607 335 684	866	1	2 608 000 498	781	1	2 608 000 671	841	1	2 608 030 057	712	1
2 607 335 686	866	1	2 608 000 502	707	1	2 608 000 672	411	1	2 608 040 289	777	1
2 607 335 846	866	1	2 608 000 503	249	1	2 608 000 673	411	1	2 608 120 004	712	1
2 607 335 848	866	1	2 608 000 504	249	1	2 608 000 674	853	1	2 608 135 020	461	1
2 607 335 850	867	1	2 608 000 547	808	1	2 608 000 675	857	1	2 608 135 021	461	1
2 607 336 916	867	1	2 608 000 548	808	1	2 608 000 677	741	1	2 608 135 022	461	1
2 607 337 302	866	1	2 608 000 549	808	1	2 608 000 678	740	1	2 608 135 023	461	1
2 607 432 013	848	1	2 608 000 550	808	1	2 608 000 680	742	1	2 608 190 016	670	1
2 607 432 014	847	1	2 608 000 551	808	1	2 608 000 681	742	1	2 608 190 017	671	1
2 607 432 015	847	1	2 608 000 552	808	1	2 608 000 682	853	1	2 608 190 038	852	1
2 607 432 016	847	1	2 608 000 553	808	1	2 608 000 684	729	1	2 608 190 039	852	1
2 607 432 017	847	1	2 608 000 554	809	1	2 608 000 689	761	1	2 608 190 056 ⁱ	776, 854	1
2 607 432 024	846	1	2 608 000 563	853	1	2 608 000 690	761	1	2 608 200 000	795	1
2 607 432 033	847	1	2 608 000 565	843	1	2 608 000 691	761	1	2 608 200 001	795	1
2 607 432 034	847	1	2 608 000 566	843	1	2 608 000 692	761	1	2 608 200 002	795	1
2 607 432 035	851	1	2 608 000 567	843	1	2 608 000 695	750	1	2 608 200 003	795	1
2 607 432 036	851	1	2 608 000 568	843	1	2 608 000 696	857	1	2 608 200 004	795	1
2 607 432 037	850	1	2 608 000 573	844	1	2 608 000 697	851	1	2 608 200 005	795	1
2 607 432 038	850	1	2 608 000 575	844	1	2 608 000 698	851	1	2 608 200 006	795	1
2 607 432 039	850	1	2 608 000 585	846	1	2 608 000 699	846	1	2 608 200 007	795	1
2 607 432 041	847	1	2 608 000 589	608	1	2 608 000 700	848	1	2 608 200 008	795	1
2 607 432 043	851	1	2 608 000 590	608	1	2 608 000 701	849	1	2 608 200 009	795	1
2 607 432 046	847	1	2 608 000 591 ⁱ	770	1	2 608 000 703	711	1			

Minimális rendelési mennyiség. Egy csomagolási egység adott számú terméket tartalmaz.

RENDELÉSI SZÁM INDEX

RENDELÉSI SZÁM	OLDAL	CSE	RENDELÉSI SZÁM	OLDAL	CSE	RENDELÉSI SZÁM	OLDAL	CSE	RENDELÉSI SZÁM	OLDAL	CSE
2 608 200 014	796	1	2 608 521 112	142	1	2 608 522 343	131	5	2 608 550 076	91	1
2 608 200 015	796	1	2 608 521 113	142	1	2 608 522 344	131	5	2 608 550 077	91	1
2 608 200 016	796	1	2 608 521 114	142	5	2 608 522 345	132	5	2 608 550 078	91, 247	1
2 608 200 017	796	1	2 608 521 115	142	5	2 608 522 346	131	5	2 608 550 079	247	1
2 608 200 018	796	1	2 608 521 116	142	5	2 608 522 347	132	5	2 608 550 080	152	5
2 608 200 019	796	1	2 608 521 117	142	5	2 608 522 348	131	5	2 608 550 081	152	5
2 608 200 020	796	1	2 608 521 118	142	5	2 608 522 349	131	5	2 608 550 082	152	5
2 608 200 021	796	1	2 608 521 119	142	5	2 608 522 350	129	5	2 608 550 090	152	5
2 608 200 022	796	1	2 608 522 006	142	5	2 608 522 351	134	5	2 608 550 557	152	1
2 608 200 023	796	1	2 608 522 007	142	5	2 608 522 352	134	5	2 608 550 558	152	5
2 608 200 028	796	1	2 608 522 008	142	5	2 608 522 353	134	5	2 608 550 559	152	5
2 608 200 029	796	1	2 608 522 009	142	5	2 608 522 354	156	5	2 608 550 560	152	5
2 608 200 030	796	1	2 608 522 010	142	5	2 608 522 358	132	5	2 608 550 561	152	5
2 608 200 031	796	1	2 608 522 011	142	5	2 608 522 359	132	5	2 608 550 562	152	5
2 608 200 032	796	1	2 608 522 012	142	5	2 608 522 360	132	5	2 608 550 563	152	5
2 608 200 033	796	1	2 608 522 013	142	5	2 608 522 361	132	5	2 608 550 564	152	5
2 608 200 034	796	1	2 608 522 014	142	5	2 608 522 362	123	5	2 608 550 612	91	1
2 608 200 035	796	1	2 608 522 015	142	5	2 608 522 363	123	5	2 608 550 613	91	1
2 608 200 036	797	1	2 608 522 068	139	5	2 608 522 364	124	5	2 608 550 614	91	1
2 608 200 037	797	1	2 608 522 069	140	5	2 608 522 365	124	6	2 608 550 615	91	1
2 608 200 038	797	1	2 608 522 129	147	12	2 608 522 366	125	6	2 608 550 616	91	1
2 608 200 039	797	1	2 608 522 130	147	12	2 608 522 400	130	5	2 608 550 617	91	1
2 608 200 040	797	1	2 608 522 131	147	12	2 608 522 401	130	5	2 608 550 620	251	1
2 608 200 041	797	1	2 608 522 272	140	25	2 608 522 402	130	5	2 608 550 621	251	1
2 608 200 050	796	1	2 608 522 301	134	1	2 608 522 403	130	5	2 608 550 623	252	1
2 608 200 500	799	1	2 608 522 302	135	1	2 608 522 468	130	5	2 608 550 624	251	1
2 608 200 501	799	1	2 608 522 303	135	1	2 608 522 469	130	5	2 608 550 625	252	1
2 608 200 502	799	1	2 608 522 304	135	1	2 608 522 470	129	5	2 608 550 626	253	1
2 608 200 503	799	1	2 608 522 305	135	1	2 608 522 471	129	5	2 608 550 628	253	1
2 608 200 504	799	1	2 608 522 306	135	1	2 608 522 472	130	5	2 608 551 029	136	1
2 608 200 505	799	1	2 608 522 307	135	1	2 608 522 473	130	5	2 608 551 078	152	5
2 608 200 506	799	1	2 608 522 308	135	1	2 608 522 474	130	5	2 608 551 079	153	10
2 608 200 507	799	1	2 608 522 309	135	1	2 608 522 475	130	5	2 608 551 096	136	1
2 608 200 511	798	1	2 608 522 310	135	1	2 608 522 476	130	5	2 608 551 097	136	1
2 608 200 512	798	1	2 608 522 311	135	1	2 608 522 477	130	5	2 608 551 098	136	1
2 608 200 513	798	1	2 608 522 316	154	1	2 608 522 478	130	5	2 608 551 099	136	1
2 608 200 514	798	1	2 608 522 317	154	1	2 608 522 479	129	5	2 608 551 100	136	1
2 608 200 515	798	1	2 608 522 318	154	1	2 608 522 480	130	5	2 608 551 101	137	1
2 608 200 516	798	1	2 608 522 319	154	1	2 608 522 481	130	5	2 608 551 102	136	1
2 608 200 517	798	1	2 608 522 320	154	5	2 608 522 482	130	5	2 608 551 107	156	5
2 608 200 518	798	1	2 608 522 321	154	5	2 608 522 483	130	5	2 608 551 108	156	5
2 608 200 528	799	1	2 608 522 322	128	5	2 608 522 484	130	5	2 608 551 109	156	5
2 608 200 529	799	1	2 608 522 323	128	5	2 608 522 485	130	5	2 608 551 110	156	5
2 608 200 530	799	1	2 608 522 324	128	5	2 608 522 486	130	5	2 608 570 008	752	1
2 608 200 531	799	1	2 608 522 325	128	5	2 608 522 487	130	5	2 608 570 047	752, 779	1
2 608 200 532	799	1	2 608 522 326	127	5	2 608 522 488	130	5	2 608 570 048	752, 779	1
2 608 200 533	799	1	2 608 522 327	128	5	2 608 522 489	130	5	2 608 570 049	752, 779	1
2 608 200 534	799	1	2 608 522 328	127	5	2 608 522 490	130	5	2 608 570 082	752	1
2 608 200 535	799	1	2 608 522 329	127	5	2 608 522 491	129	5	2 608 570 083	752	1
2 608 200 536	799	1	2 608 522 330	127	5	2 608 550 036	708	1	2 608 570 084	752	1
2 608 200 700	800	1	2 608 522 331	127	5	2 608 550 040	152	5	2 608 570 085	752	1
2 608 200 701	800	1	2 608 522 332	127	5	2 608 550 041	152	5	2 608 570 086	752	1
2 608 200 702	800	1	2 608 522 333	131	5	2 608 550 057	91, 247	1	2 608 570 100	779	1
2 608 200 703	800	1	2 608 522 334	132	5	2 608 550 064	91	1	2 608 570 101	779	1
2 608 200 704	800	1	2 608 522 335	131	5	2 608 550 065	91	1	2 608 570 102	779	1
2 608 200 705	800	1	2 608 522 336	132	5	2 608 550 069	152	5	2 608 570 103	779	1
2 608 201 228	228	1	2 608 522 337	131	5	2 608 550 070	152	5	2 608 570 104	779	1
2 608 201 231	230	1	2 608 522 338	131	5	2 608 550 071	152	5	2 608 570 105	779	1
2 608 521 108	142	5	2 608 522 339	131	5	2 608 550 072	152	5	2 608 570 107	779	1
2 608 521 109	142	5	2 608 522 340	131	5	2 608 550 073	152	5	2 608 570 108	780	1
2 608 521 110	142	5	2 608 522 341	131	5	2 608 550 074	91	1	2 608 570 109	780	1
2 608 521 111	142	1	2 608 522 342	132	5	2 608 550 075	91	1	2 608 570 111	780	1

Minimális rendelési mennyiség. Egy csomagolási egység adott számú terméket tartalmaz.

RENDELÉSI SZÁM	OLDAL	CSE	RENDELÉSI SZÁM	OLDAL	CSE	RENDELÉSI SZÁM	OLDAL	CSE	RENDELÉSI SZÁM	OLDAL	CSE
2 608 570 113	780	1	2 608 577 004	65	1	2 608 577 166	11	5	2 608 577 228	12	1
2 608 570 114	780	1	2 608 577 005	65	1	2 608 577 167	11	5	2 608 577 229	12	1
2 608 570 125	779	1	2 608 577 006	65	1	2 608 577 168	11	5	2 608 577 230	12	1
2 608 570 126	780	1	2 608 577 007	65	1	2 608 577 169	11	5	2 608 577 231	12	1
2 608 570 133	780	1	2 608 577 008	65	1	2 608 577 170	11	5	2 608 577 232	12	1
2 608 570 134	780	1	2 608 577 009	65	1	2 608 577 171	11	5	2 608 577 233	12	1
2 608 570 136	752	1	2 608 577 010	65	1	2 608 577 172	11	5	2 608 577 234	12	1
2 608 570 137	752	1	2 608 577 011	65	1	2 608 577 173	11	5	2 608 577 235	12	1
2 608 570 138	752	1	2 608 577 012	65	1	2 608 577 174	11	5	2 608 577 236	12	1
2 608 570 139	752	1	2 608 577 013	65	1	2 608 577 175	11	5	2 608 577 237	12	1
2 608 570 140	752	1	2 608 577 014	65	1	2 608 577 176	11	5	2 608 577 238	12	1
2 608 570 141	752	1	2 608 577 015	65	1	2 608 577 177	11	5	2 608 577 239	12	1
2 608 570 142	780	1	2 608 577 016	65	1	2 608 577 178	11	1	2 608 577 240	12	1
2 608 571 010	716	1	2 608 577 017	65	1	2 608 577 179	11	1	2 608 577 241	12	1
2 608 571 020	717	1	2 608 577 018	65	1	2 608 577 180	11	1	2 608 577 242	12	1
2 608 571 056	705	1	2 608 577 019	65	1	2 608 577 181	11	1	2 608 577 243	12	1
2 608 571 068	705	1	2 608 577 020	65	1	2 608 577 182	11	1	2 608 577 244	12	1
2 608 572 034	714	1	2 608 577 021	65	1	2 608 577 183	11	1	2 608 577 245	12	1
2 608 572 059	704	1	2 608 577 022	65	1	2 608 577 184	11	1	2 608 577 246	12	1
2 608 572 060	714	1	2 608 577 045	19	5	2 608 577 185	11	1	2 608 577 247	12	1
2 608 572 062	714	1	2 608 577 047	19	5	2 608 577 186	11	1	2 608 577 248	12	1
2 608 572 068	714	1	2 608 577 048	19	5	2 608 577 187	11	1	2 608 577 249	12	1
2 608 572 072	714	1	2 608 577 049	19	5	2 608 577 188	11	1	2 608 577 250	12	1
2 608 572 075	714	1	2 608 577 050	19	5	2 608 577 189	11	1	2 608 577 251	12	1
2 608 572 080	714	1	2 608 577 051	19	5	2 608 577 190	11	1	2 608 577 252	12	1
2 608 572 093	714	1	2 608 577 052	19	5	2 608 577 191	11	1	2 608 577 253	12	1
2 608 572 105	714	1	2 608 577 054	20	5	2 608 577 192	11	1	2 608 577 254	12	1
2 608 572 112	704	1	2 608 577 055	19	5	2 608 577 193	11	1	2 608 577 255	12	1
2 608 572 146	705	1	2 608 577 056	19	5	2 608 577 194	11	1	2 608 577 256	12	1
2 608 572 150	705	1	2 608 577 057	19	5	2 608 577 195	11	1	2 608 577 257	12	1
2 608 572 159	704	1	2 608 577 058	19	5	2 608 577 196	11	1	2 608 577 258	12	1
2 608 572 182	714	1	2 608 577 059	19	5	2 608 577 197	11	1	2 608 577 259	12	1
2 608 572 183	714	1	2 608 577 060	20	5	2 608 577 198	11	1	2 608 577 260	12	1
2 608 572 210	706	1	2 608 577 061	20	5	2 608 577 199	11	1	2 608 577 261	12	1
2 608 572 212	704	1	2 608 577 062	20	5	2 608 577 200	11	1	2 608 577 262	12	1
2 608 572 213	704	1	2 608 577 063	20	5	2 608 577 201	11	1	2 608 577 263	12	1
2 608 572 218	714	1	2 608 577 064	20	5	2 608 577 202	11	1	2 608 577 264	12	1
2 608 572 227	715	1	2 608 577 065	20	5	2 608 577 203	11	1	2 608 577 265	12	1
2 608 572 247	706	1	2 608 577 128	20	5	2 608 577 204	11	1	2 608 577 266	12	1
2 608 572 257	705	1	2 608 577 129	20	5	2 608 577 205	11	1	2 608 577 267	12	1
2 608 572 273	705, 714	1	2 608 577 130	20	5	2 608 577 206	11	1	2 608 577 268	12	1
2 608 576 286	80	1	2 608 577 139	20	5	2 608 577 207	11	1	2 608 577 269	12	1
2 608 576 287	80	1	2 608 577 140	20	5	2 608 577 208	11	1	2 608 577 270	12	1
2 608 576 288	81	1	2 608 577 144	133	5	2 608 577 209	11	1	2 608 577 271	12	1
2 608 576 289	81	1	2 608 577 145	133	5	2 608 577 210	11	1	2 608 577 272	12	1
2 608 576 290	81	1	2 608 577 146	21	6	2 608 577 211	11	1	2 608 577 273	13	1
2 608 576 291	81	1	2 608 577 147	126	6	2 608 577 212	11	1	2 608 577 274	13	1
2 608 576 293	97	1	2 608 577 148	125	6	2 608 577 213	11	1	2 608 577 275	13	1
2 608 576 294	97	1	2 608 577 149	20	5	2 608 577 214	11	1	2 608 577 276	13	1
2 608 576 295	97	1	2 608 577 153	10	5	2 608 577 215	11	1	2 608 577 277	13	1
2 608 576 296	97	1	2 608 577 154	10	5	2 608 577 216	11	1	2 608 577 278	13	1
2 608 576 297	97	1	2 608 577 155	10	5	2 608 577 217	11	1	2 608 577 279	13	1
2 608 576 298	97	1	2 608 577 156	10	5	2 608 577 218	11	1	2 608 577 280	13	1
2 608 576 299	98	1	2 608 577 157	10	5	2 608 577 219	12	1	2 608 577 281	13	1
2 608 576 300	98	1	2 608 577 158	10	5	2 608 577 220	12	1	2 608 577 282	13	1
2 608 576 301	98	1	2 608 577 159	10	5	2 608 577 221	12	1	2 608 577 283	13	1
2 608 576 302	98	1	2 608 577 160	10	5	2 608 577 222	12	1	2 608 577 284	13	1
2 608 576 779	97	1	2 608 577 161	10	5	2 608 577 223	12	1	2 608 577 285	13	1
2 608 577 000	65	1	2 608 577 162	10	5	2 608 577 224	12	1	2 608 577 286	13	1
2 608 577 001	65	1	2 608 577 163	10	5	2 608 577 225	12	1	2 608 577 287	13	1
2 608 577 002	65	1	2 608 577 164	10	5	2 608 577 226	12	1	2 608 577 288	13	1
2 608 577 003	65	1	2 608 577 165	11	5	2 608 577 227	12	1	2 608 577 289	13	1

Minimális rendelési mennyiség. Egy csomagolási egység adott számú terméket tartalmaz.

RENDELÉSI SZÁM INDEX

RENDELÉSI SZÁM	OLDAL	CSE	RENDELÉSI SZÁM	OLDAL	CSE	RENDELÉSI SZÁM	OLDAL	CSE	RENDELÉSI SZÁM	OLDAL	CSE
2 608 577 290	13	1	2 608 577 545	17	1	2 608 580 882	539	1	2 608 584 681	545	5
2 608 577 291	13	1	2 608 577 546	17	1	2 608 580 883	534	1	2 608 584 682	548	1
2 608 577 292	13	1	2 608 577 547	17	1	2 608 580 884	530	1	2 608 584 750	548	5
2 608 577 293	13	1	2 608 577 548	17	1	2 608 580 885	552	1	2 608 584 777	247, 548, 549	1
2 608 577 294	13	1	2 608 577 549	17	1	2 608 580 886	552	1	2 608 584 778	538	1
2 608 577 295	13	1	2 608 578 516	163	10	2 608 580 887	552	1	2 608 584 779	538	1
2 608 577 296	13	1	2 608 578 517	163	1	2 608 580 888	552	1	2 608 584 780	538	1
2 608 577 297	13	1	2 608 578 518	163	10	2 608 584 061	553	1	2 608 584 781	538	1
2 608 577 298	13	1	2 608 578 519	163	1	2 608 584 062	553	1	2 608 584 782	538	1
2 608 577 299	13	5	2 608 578 765	89	1	2 608 584 063	553	1	2 608 584 783	538	1
2 608 577 300	13	5	2 608 578 962	80	1	2 608 584 100	551	1	2 608 584 784	538	1
2 608 577 301	13	5	2 608 578 963	80	1	2 608 584 101	551	1	2 608 584 785	538	1
2 608 577 302	13	1	2 608 578 964	80	1	2 608 584 102	551	1	2 608 584 786	538	1
2 608 577 303	13	1	2 608 578 965	97	1	2 608 584 103	551	1	2 608 584 787	538	1
2 608 577 304	13	1	2 608 579 291	80	1	2 608 584 104	551	1	2 608 584 788	538	1
2 608 577 305	13	1	2 608 579 292	80	1	2 608 584 105	551	1	2 608 584 789	538	1
2 608 577 306	13	1	2 608 579 293	80	1	2 608 584 106	551	1	2 608 584 790	538	1
2 608 577 307	13	1	2 608 579 294	80	1	2 608 584 107	551	1	2 608 584 791	538	1
2 608 577 308	13	1	2 608 579 295	80	1	2 608 584 108	551	1	2 608 584 792	538	1
2 608 577 309	13	1	2 608 579 296	97	1	2 608 584 109	551	1	2 608 584 793	538	1
2 608 577 310	14	1	2 608 579 297	97	1	2 608 584 110	551	1	2 608 584 794	538	1
2 608 577 311	14	1	2 608 579 298	97	1	2 608 584 111	551	1	2 608 584 795	538	1
2 608 577 312	14	1	2 608 579 299	97	1	2 608 584 112	551	1	2 608 584 796	538	1
2 608 577 313	14	1	2 608 579 916	88	1	2 608 584 113	551	1	2 608 584 797	538	1
2 608 577 314	14	1	2 608 580 094	545	1	2 608 584 114	551	1	2 608 584 798	538	1
2 608 577 315	14	1	2 608 580 301	235, 540	1	2 608 584 115	551	1	2 608 584 799	538	1
2 608 577 345	14	1	2 608 580 302	235, 540	1	2 608 584 116	551	1	2 608 584 800	538	1
2 608 577 346	14	1	2 608 580 303	235, 540	1	2 608 584 117	551	1	2 608 584 801	538	1
2 608 577 347	15	1	2 608 580 304	235, 540	1	2 608 584 118	551	1	2 608 584 802	538	1
2 608 577 348	15	1	2 608 580 305	235, 540	1	2 608 584 119	551	1	2 608 584 803	538	1
2 608 577 349	15	1	2 608 580 306	235, 540	1	2 608 584 120	551	1	2 608 584 804	539	1
2 608 577 350	15	1	2 608 580 307	235, 540	1	2 608 584 121	551	1	2 608 584 805	539	1
2 608 577 351	16	1	2 608 580 308	235, 540	1	2 608 584 122	551	1	2 608 584 806	539	1
2 608 577 352	16	1	2 608 580 309	235, 540	1	2 608 584 123	551	1	2 608 584 807	539	1
2 608 577 517	16	5	2 608 580 310	235, 540	1	2 608 584 124	551	1	2 608 584 808	539	1
2 608 577 518	16	5	2 608 580 311	235, 540	1	2 608 584 125	551	1	2 608 584 809	539	1
2 608 577 519	16	5	2 608 580 312	235, 540	1	2 608 584 126	551	1	2 608 584 810	539	1
2 608 577 520	16	5	2 608 580 313	235, 540	1	2 608 584 127	551	1	2 608 584 811	539	1
2 608 577 521	17	5	2 608 580 314	235, 540	1	2 608 584 128	551	1	2 608 584 816	539	5
2 608 577 522	17	5	2 608 580 315	235, 540	1	2 608 584 129	551	1	2 608 584 838	551	1
2 608 577 523	17	5	2 608 580 316	235, 540	1	2 608 584 130	551	1	2 608 584 839	551	1
2 608 577 524	17	5	2 608 580 317	235, 540	1	2 608 584 131	551	1	2 608 584 840	551	1
2 608 577 525	17	5	2 608 580 318	235, 540	1	2 608 584 132	551	1	2 608 584 841	552	1
2 608 577 526	17	5	2 608 580 319	235, 541	1	2 608 584 133	551	1	2 608 584 842	552	1
2 608 577 527	17	5	2 608 580 320	235, 541	1	2 608 584 134	551	1	2 608 584 843	548, 549	5
2 608 577 528	17	5	2 608 580 321	235, 541	1	2 608 584 135	551	1	2 608 584 846	551	1
2 608 577 529	17	5	2 608 580 394	235, 540	1	2 608 584 136	551	1	2 608 584 847	551	1
2 608 577 530	17	5	2 608 580 518	102	1	2 608 584 137	551	1	2 608 584 848	551	1
2 608 577 531	17	5	2 608 580 519	102	1	2 608 584 138	551	1	2 608 584 849	551	1
2 608 577 532	17	5	2 608 580 520	102	1	2 608 584 139	553	1	2 608 584 850	551	1
2 608 577 533	17	5	2 608 580 521	102	1	2 608 584 140	551	1	2 608 584 851	551	1
2 608 577 534	17	5	2 608 580 522	102	1	2 608 584 141	551	1	2 608 584 852	551	1
2 608 577 535	17	5	2 608 580 523	102	1	2 608 584 142	551	1	2 608 584 854	539	1
2 608 577 536	17	5	2 608 580 524	102	1	2 608 584 143	551	1	2 608 584 855	539	1
2 608 577 537	17	5	2 608 580 525	102	1	2 608 584 144	551	1	2 608 585 225	109	1
2 608 577 538	17	5	2 608 580 526	102	1	2 608 584 145	551	1	2 608 585 467	23	1
2 608 577 539	17	5	2 608 580 527	101	1	2 608 584 147	551	1	2 608 585 468	23	1
2 608 577 540	17	1	2 608 580 528	101	1	2 608 584 666	534	1	2 608 585 469	23	1
2 608 577 541	17	1	2 608 580 529	541, 547	1	2 608 584 667	534	1	2 608 585 470	23	1
2 608 577 542	17	1	2 608 580 864	248	1	2 608 584 670	534	1	2 608 585 471	23	1
2 608 577 543	17	1	2 608 580 865	248	1	2 608 584 676	548	5	2 608 585 472	23	1
2 608 577 544	17	1	2 608 580 881	539	1	2 608 584 677	548	5			

Minimális rendelési mennyiség. Egy csomagolási egység adott számú terméket tartalmaz.

RENDELÉSI SZÁM	OLDAL	CSE	RENDELÉSI SZÁM	OLDAL	CSE	RENDELÉSI SZÁM	OLDAL	CSE	RENDELÉSI SZÁM	OLDAL	CSE
2 608 585 473	23	1	2 608 585 535	25	1	2 608 585 839	31	5	2 608 585 901	33	1
2 608 585 474	23	1	2 608 585 536	25	1	2 608 585 840	31	5	2 608 585 902	33	1
2 608 585 475	23	1	2 608 585 537	25	1	2 608 585 841	31	5	2 608 585 903	33	1
2 608 585 476	23	1	2 608 585 538	25	1	2 608 585 842	31	5	2 608 585 904	33	1
2 608 585 477	23	1	2 608 585 539	25	1	2 608 585 843	31	5	2 608 585 905	33	1
2 608 585 478	23	1	2 608 585 540	25	1	2 608 585 844	31	5	2 608 585 906	22	5
2 608 585 479	23	1	2 608 585 541	25	1	2 608 585 845	31	5	2 608 585 907	22	5
2 608 585 480	23	1	2 608 585 542	25	1	2 608 585 846	31	5	2 608 585 908	22	5
2 608 585 481	23	1	2 608 585 543	25	1	2 608 585 847	31	5	2 608 585 909	22	5
2 608 585 482	23	1	2 608 585 544	25	1	2 608 585 848	32	5	2 608 585 910	22	5
2 608 585 483	24	1	2 608 585 545	25	1	2 608 585 849	32	5	2 608 585 911	22	5
2 608 585 484	24	1	2 608 585 593	25	1	2 608 585 850	32	5	2 608 585 912	22	5
2 608 585 485	24	1	2 608 585 594	25	1	2 608 585 851	32	5	2 608 585 913	22	5
2 608 585 486	24	1	2 608 585 595	25	1	2 608 585 852	32	1	2 608 585 914	22	5
2 608 585 487	24	1	2 608 585 634	109	1	2 608 585 853	32	1	2 608 585 915	22	5
2 608 585 488	24	1	2 608 585 694	61	1	2 608 585 854	32	1	2 608 585 916	22	5
2 608 585 489	24	1	2 608 585 695	61	1	2 608 585 855	32	1	2 608 585 917	23	5
2 608 585 490	24	1	2 608 585 696	61	1	2 608 585 856	32	1	2 608 585 918	23	5
2 608 585 491	24	1	2 608 585 697	61	1	2 608 585 857	32	1	2 608 585 919	23	5
2 608 585 492	24	1	2 608 585 698	61	1	2 608 585 858	32	1	2 608 585 920	23	5
2 608 585 493	24	1	2 608 585 699	61	1	2 608 585 859	32	1	2 608 585 921	23	5
2 608 585 494	24	1	2 608 585 700	61	1	2 608 585 860	32	1	2 608 585 922	23	5
2 608 585 495	24	1	2 608 585 701	61	1	2 608 585 861	32	1	2 608 585 923	23	5
2 608 585 496	24	1	2 608 585 702	61	1	2 608 585 862	32	1	2 608 585 924	23	5
2 608 585 497	24	1	2 608 585 703	61	1	2 608 585 863	32	1	2 608 585 925	23	5
2 608 585 498	24	1	2 608 585 704	61	1	2 608 585 864	32	1	2 608 585 926	23	5
2 608 585 499	24	1	2 608 585 705	62	1	2 608 585 865	32	1	2 608 585 927	23	5
2 608 585 500	24	1	2 608 585 706	62	1	2 608 585 866	32	1	2 608 585 928	23	5
2 608 585 501	24	1	2 608 585 707	62	1	2 608 585 867	32	1	2 608 585 929	23	5
2 608 585 502	24	1	2 608 585 708	62	1	2 608 585 868	32	1	2 608 585 930	23	5
2 608 585 503	24	1	2 608 585 709	62	1	2 608 585 869	32	1	2 608 585 931	23	5
2 608 585 504	24	1	2 608 585 710	62	1	2 608 585 870	32	1	2 608 585 932	23	5
2 608 585 505	24	1	2 608 585 711	62	1	2 608 585 871	32	1	2 608 585 933	23	5
2 608 585 506	24	1	2 608 585 712	62	1	2 608 585 872	32	1	2 608 585 934	23	5
2 608 585 507	24	1	2 608 585 713	62	1	2 608 585 873	32	1	2 608 585 935	23	5
2 608 585 508	24	1	2 608 585 714	62	1	2 608 585 874	32	1	2 608 585 936	23	5
2 608 585 509	24	1	2 608 585 716	62	1	2 608 585 875	32	1	2 608 585 937	23	5
2 608 585 510	24	1	2 608 585 717	62	1	2 608 585 876	32	1	2 608 585 938	23	5
2 608 585 511	24	1	2 608 585 718	62	1	2 608 585 877	32	1	2 608 585 939	23	5
2 608 585 512	24	1	2 608 585 719	62	1	2 608 585 878	32	1	2 608 585 940	23	5
2 608 585 513	25	1	2 608 585 720	62	1	2 608 585 879	32	1	2 608 585 941	23	5
2 608 585 514	25	1	2 608 585 721	62	1	2 608 585 880	32	1	2 608 585 942	23	5
2 608 585 515	25	1	2 608 585 722	62	1	2 608 585 881	32	1	2 608 586 795	95	1
2 608 585 516	25	1	2 608 585 723	63	1	2 608 585 882	32	1	2 608 586 796	95	1
2 608 585 517	25	1	2 608 585 724	63	1	2 608 585 883	32	1	2 608 586 797	95	1
2 608 585 518	25	1	2 608 585 725	63	1	2 608 585 884	32	1	2 608 586 798	95	1
2 608 585 519	25	1	2 608 585 726	63	1	2 608 585 885	32	1	2 608 586 799	95	1
2 608 585 520	25	1	2 608 585 727	63	1	2 608 585 886	32	1	2 608 586 800	95	1
2 608 585 521	25	1	2 608 585 730	62	1	2 608 585 887	32	1	2 608 586 801	95	1
2 608 585 522	25	1	2 608 585 737	56	1	2 608 585 888	32	1	2 608 586 802	95	1
2 608 585 523	25	1	2 608 585 738	56	1	2 608 585 889	32	1	2 608 586 803	95	1
2 608 585 524	25	1	2 608 585 739	56	1	2 608 585 890	32	1	2 608 586 804	95	1
2 608 585 525	25	1	2 608 585 740	56	1	2 608 585 891	32	1	2 608 586 805	95	1
2 608 585 526	25	1	2 608 585 741	56	1	2 608 585 892	32	1	2 608 586 806	95	1
2 608 585 527	25	1	2 608 585 743	66	1	2 608 585 893	32	1	2 608 586 807	95	1
2 608 585 528	25	1	2 608 585 744	66	1	2 608 585 894	33	1	2 608 586 994	90	1
2 608 585 529	25	1	2 608 585 745	66	1	2 608 585 895	33	1	2 608 586 995	90	1
2 608 585 530	25	1	2 608 585 746	66	1	2 608 585 896	33	1	2 608 586 996	90	1
2 608 585 531	25	1	2 608 585 747	66	1	2 608 585 897	33	1	2 608 586 997	90	1
2 608 585 532	25	1	2 608 585 748	66	1	2 608 585 898	33	1	2 608 586 998	90	1
2 608 585 533	25	1	2 608 585 749	66	1	2 608 585 899	33	1	2 608 586 999	90	1
2 608 585 534	25	1	2 608 585 838	31	5	2 608 585 900	33	1	2 608 587 007	244	1

Minimális rendelési mennyiség. Egy csomagolási egység adott számú terméket tartalmaz.

RENDELÉSI SZÁM INDEX

RENDELÉSI SZÁM	OLDAL	CSE	RENDELÉSI SZÁM	OLDAL	CSE	RENDELÉSI SZÁM	OLDAL	CSE	RENDELÉSI SZÁM	OLDAL	CSE
2 608 587 013	27	1	2 608 587 325	245	1	2 608 588 164	107	5	2 608 594 244	531	1
2 608 587 014	34	1	2 608 587 326	244	1	2 608 588 165	108	1	2 608 594 245	531	1
2 608 587 015	37	1	2 608 587 327	245	1	2 608 588 167	108	1	2 608 594 246	531	1
2 608 587 017	28	1	2 608 587 328	245	1	2 608 589 295	26	1	2 608 594 247	531	1
2 608 587 018	35	1	2 608 587 329	245	1	2 608 589 296	33	1	2 608 594 248	531	1
2 608 587 019	38	1	2 608 587 330	245	1	2 608 589 539	120	5	2 608 594 249	531	1
2 608 587 100	90	1	2 608 587 331	245	1	2 608 589 546	120	5	2 608 594 250	532	1
2 608 587 113	236	1	2 608 587 332	245	1	2 608 589 547	120	5	2 608 594 251	532	1
2 608 587 114	236	1	2 608 587 333	245	1	2 608 589 550	120	5	2 608 594 253	535, 546	1
2 608 587 115	236	1	2 608 587 334	245	1	2 608 594 187	532	1	2 608 594 254	535, 547	5
2 608 587 116	236	1	2 608 587 335	245	1	2 608 594 188	532	1	2 608 594 255	535, 547	5
2 608 587 117	236	1	2 608 587 336	245	1	2 608 594 190	533	1	2 608 594 256	539, 546	1
2 608 587 118	236	1	2 608 587 337	245	1	2 608 594 191	533	1	2 608 594 257	539, 547	5
2 608 587 119	236	1	2 608 587 338	245	1	2 608 594 193	533	1	2 608 594 262	546	1
2 608 587 120	236	1	2 608 587 339	245	1	2 608 594 195	531	1	2 608 594 263	546	1
2 608 587 121	236	1	2 608 587 340	245	1	2 608 594 196	531	1	2 608 594 264	546	1
2 608 587 122	236	1	2 608 587 341	245	1	2 608 594 197	531	1	2 608 594 265	546	1
2 608 587 123	236	1	2 608 587 342	245	1	2 608 594 198	531	1	2 608 594 266	546	1
2 608 587 124	236	1	2 608 587 343	245	1	2 608 594 199	531	1	2 608 594 268	554	1
2 608 587 125	236	1	2 608 587 425	41	1	2 608 594 200	531	1	2 608 594 299	532	1
2 608 587 126	236	1	2 608 587 426	42	1	2 608 594 201	531	1	2 608 594 301	532	1
2 608 587 127	236	1	2 608 587 427	41	1	2 608 594 202	531	1	2 608 595 049	23	1
2 608 587 128	236	1	2 608 587 428	42	1	2 608 594 203	531	1	2 608 595 050	23	1
2 608 587 129	236	1	2 608 587 429	41	1	2 608 594 204	531	1	2 608 595 051	23	1
2 608 587 130	236	1	2 608 587 430	41	1	2 608 594 205	531	1	2 608 595 052	23	1
2 608 587 131	236	1	2 608 587 431	41	1	2 608 594 206	531	1	2 608 595 053	23	1
2 608 587 132	236	1	2 608 587 432	42	1	2 608 594 207	531	1	2 608 595 054	23	1
2 608 587 133	236	1	2 608 587 433	40	1	2 608 594 208	531	1	2 608 595 055	23	1
2 608 587 134	236	1	2 608 587 434	41	1	2 608 594 209	531	1	2 608 595 056	23	1
2 608 587 135	236	1	2 608 587 435	42	1	2 608 594 210	531	1	2 608 595 057	23	1
2 608 587 139	232	1	2 608 587 520	55	1	2 608 594 211	531	1	2 608 595 058	23	1
2 608 587 140	232	1	2 608 587 521	55	1	2 608 594 212	531	1	2 608 595 059	24	1
2 608 587 141	232	1	2 608 588 064	41	1	2 608 594 213	531	1	2 608 595 060	24	1
2 608 587 142	232	1	2 608 588 065	41	1	2 608 594 214	531	1	2 608 595 061	24	1
2 608 587 143	232	1	2 608 588 066	41	1	2 608 594 215	531	1	2 608 595 062	24	1
2 608 587 144	232	1	2 608 588 067	41	1	2 608 594 216	531	1	2 608 595 063	24	1
2 608 587 145	234	1	2 608 588 068	41	1	2 608 594 217	531	1	2 608 595 064	24	1
2 608 587 157	119	5	2 608 588 069	42	1	2 608 594 218	531	1	2 608 595 065	24	1
2 608 587 158	119	5	2 608 588 070	40	1	2 608 594 219	531	1	2 608 595 066	24	1
2 608 587 159	119	5	2 608 588 071	41	1	2 608 594 220	531	1	2 608 595 067	24	1
2 608 587 160	119	5	2 608 588 072	42	1	2 608 594 221	531	1	2 608 595 068	24	1
2 608 587 161	119	5	2 608 588 092	32	1	2 608 594 222	531	1	2 608 595 069	24	1
2 608 587 162	119	5	2 608 588 136	107	5	2 608 594 223	531	1	2 608 595 070	24	1
2 608 587 163	119	5	2 608 588 137	107	5	2 608 594 224	531	1	2 608 595 071	24	1
2 608 587 164	119	5	2 608 588 138	107	5	2 608 594 225	531	1	2 608 595 072	24	1
2 608 587 165	119	5	2 608 588 140	107	5	2 608 594 226	531	1	2 608 595 073	24	1
2 608 587 166	119	5	2 608 588 141	107	5	2 608 594 227	531	1	2 608 595 074	25	1
2 608 587 167	119	5	2 608 588 142	107	5	2 608 594 229	531	1	2 608 595 075	25	1
2 608 587 168	119	5	2 608 588 144	107	5	2 608 594 230	531	1	2 608 595 076	25	1
2 608 587 169	119	1	2 608 588 145	107	5	2 608 594 231	531	1	2 608 595 077	25	1
2 608 587 313	244	1	2 608 588 146	107	1	2 608 594 232	531	1	2 608 595 078	25	1
2 608 587 314	244	1	2 608 588 147	107	5	2 608 594 233	531	1	2 608 595 079	25	1
2 608 587 315	245	1	2 608 588 149	107	5	2 608 594 234	531	1	2 608 595 080	25	1
2 608 587 316	244	1	2 608 588 151	107	5	2 608 594 235	531	1	2 608 595 081	25	1
2 608 587 317	244	1	2 608 588 152	107	5	2 608 594 236	531	1	2 608 595 082	25	1
2 608 587 318	245	1	2 608 588 153	107	1	2 608 594 237	532	1	2 608 595 083	25	1
2 608 587 319	244	1	2 608 588 154	107	5	2 608 594 238	531	1	2 608 595 332	24	1
2 608 587 320	245	1	2 608 588 155	107	5	2 608 594 239	531	1	2 608 595 333	24	1
2 608 587 321	244	1	2 608 588 156	107	1	2 608 594 240	531	1	2 608 595 334	24	1
2 608 587 322	245	1	2 608 588 157	107	5	2 608 594 241	531	1	2 608 595 335	24	1
2 608 587 323	244	1	2 608 588 158	107	1	2 608 594 242	531	1	2 608 595 336	24	1
2 608 587 324	244	1	2 608 588 159	107	5	2 608 594 243	531	1	2 608 595 337	24	1

Minimális rendelési mennyiség. Egy csomagolási egység adott számú terméket tartalmaz.

RENDELÉSI SZÁM	OLDAL	CSE	RENDELÉSI SZÁM	OLDAL	CSE	RENDELÉSI SZÁM	OLDAL	CSE	RENDELÉSI SZÁM	OLDAL	CSE
2 608 595 338	25	1	2 608 596 348	67	1	2 608 597 165	67	1	2 608 597 500	44	1
2 608 595 345	57	1	2 608 596 371	44	1	2 608 597 167	67	1	2 608 597 501	43	1
2 608 595 422	55	1	2 608 596 372	44	1	2 608 597 168	67	1	2 608 597 502	43	1
2 608 595 423	55	1	2 608 596 373	44	1	2 608 597 170	67	1	2 608 597 503	43	1
2 608 595 517	26	1	2 608 596 391	57	1	2 608 597 171	67	1	2 608 597 505	44	1
2 608 595 518	58	5	2 608 596 392	57	1	2 608 597 172	67	1	2 608 597 506	44	1
2 608 595 519	58	5	2 608 596 393	57	1	2 608 597 173	67	1	2 608 597 507	44	1
2 608 595 520	58	5	2 608 596 394	57	1	2 608 597 174	67	1	2 608 597 508	44	1
2 608 595 521	58	5	2 608 596 395	57	1	2 608 597 175	67	1	2 608 597 509	44	1
2 608 595 522	58	5	2 608 596 396	57	1	2 608 597 176	67	1	2 608 597 510	44	1
2 608 595 523	58	5	2 608 596 397	57	1	2 608 597 177	67	1	2 608 597 511	45	1
2 608 595 524	58	5	2 608 596 399	46	1	2 608 597 178	67	1	2 608 597 512	45	1
2 608 595 525	59	1	2 608 596 400	46	1	2 608 597 187	58	1	2 608 597 515	45	1
2 608 595 676	29	5	2 608 596 401	46	1	2 608 597 188	58	1	2 608 597 516	46	1
2 608 595 677	29	5	2 608 596 405	43	1	2 608 597 189	58	1	2 608 597 517	46	1
2 608 595 678	29	5	2 608 596 407	43	1	2 608 597 190	58	1	2 608 597 518	41	1
2 608 595 679	29	5	2 608 596 408	43	1	2 608 597 191	58	1	2 608 597 519	41	1
2 608 595 680	29	5	2 608 596 661	36	1	2 608 597 192	58	1	2 608 597 520	41	1
2 608 595 681	29	5	2 608 596 664	44	1	2 608 597 193	58	1	2 608 597 521	41	1
2 608 595 682	29	5	2 608 596 665	44	1	2 608 597 194	58	1	2 608 597 522	45	1
2 608 595 683	29	5	2 608 596 666	36	5	2 608 597 195	58	1	2 608 597 523	45	1
2 608 595 684	29	5	2 608 596 667	43	1	2 608 597 196	58	1	2 608 597 524	40	1
2 608 595 685	29	5	2 608 596 668	45	1	2 608 597 197	58	1	2 608 597 525	41	1
2 608 595 686	29	5	2 608 596 669	45	1	2 608 597 198	58	1	2 608 597 526	41	1
2 608 595 687	29	5	2 608 596 671	36	5	2 608 597 199	58	1	2 608 597 527	44	1
2 608 595 688	29	5	2 608 596 676	36	5	2 608 597 200	58	1	2 608 597 528	47, 723	1
2 608 595 689	29	5	2 608 596 681	36	5	2 608 597 201	59	1	2 608 597 580	39	1
2 608 595 690	29	5	2 608 596 683	36	5	2 608 597 202	59	1	2 608 597 581	39	1
2 608 595 691	29	5	2 608 596 686	36	5	2 608 597 203	59	1	2 608 597 582	39	1
2 608 595 692	29	5	2 608 596 691	36	5	2 608 597 204	59	1	2 608 597 583	39	1
2 608 595 693	29	5	2 608 596 696	36	5	2 608 597 205	59	1	2 608 597 584	39	1
2 608 596 119	550	5	2 608 596 701	36	5	2 608 597 206	59	1	2 608 597 585	39	1
2 608 596 157	91	5	2 608 596 706	36	1	2 608 597 207	59	1	2 608 597 587	39	1
2 608 596 295	550	5	2 608 596 711	36	1	2 608 597 208	59	1	2 608 597 588	39	1
2 608 596 300	59	5	2 608 596 716	36	1	2 608 597 400	68	1	2 608 597 589	39	1
2 608 596 301	59	5	2 608 596 721	36	1	2 608 597 401	68	1	2 608 597 590	39	1
2 608 596 302	59	5	2 608 596 726	36	1	2 608 597 402	68	1	2 608 597 591	39	1
2 608 596 303	59	5	2 608 596 731	36	1	2 608 597 403	68	1	2 608 597 592	39	1
2 608 596 304	59	5	2 608 596 736	36	1	2 608 597 404	68	1	2 608 597 593	39	1
2 608 596 305	59	5	2 608 596 741	36	1	2 608 597 405	68	1	2 608 597 594	39	1
2 608 596 306	59	5	2 608 596 746	36	1	2 608 597 406	68	1	2 608 597 595	39	1
2 608 596 307	59	5	2 608 596 751	36	1	2 608 597 407	68	1	2 608 597 597	39	1
2 608 596 308	59	5	2 608 596 761	36	1	2 608 597 408	68	1	2 608 597 598	39	1
2 608 596 309	59	5	2 608 596 771	36	1	2 608 597 409	68	1	2 608 597 599	39	1
2 608 596 310	59	1	2 608 596 781	36	1	2 608 597 410	68	1	2 608 597 600	39	1
2 608 596 311	59	1	2 608 596 808	29	1	2 608 597 411	68	1	2 608 597 601	64	1
2 608 596 312	59	1	2 608 596 809	29	1	2 608 597 412	68	1	2 608 597 602	64	1
2 608 596 313	59	1	2 608 596 812	29	1	2 608 597 413	68	1	2 608 597 603	64	1
2 608 596 333	55	1	2 608 596 814	29	1	2 608 597 414	68	1	2 608 597 604	64	1
2 608 596 335	67	1	2 608 596 816	29	1	2 608 597 415	68	1	2 608 597 605	64	1
2 608 596 336	67	1	2 608 596 818	29	1	2 608 597 416	68	1	2 608 597 606	64	1
2 608 596 337	67	1	2 608 596 819	29	1	2 608 597 417	68	1	2 608 597 607	64	1
2 608 596 338	67	1	2 608 596 820	29	1	2 608 597 418	68	1	2 608 597 608	64	1
2 608 596 339	67	1	2 608 596 821	29	1	2 608 597 419	68	1	2 608 597 609	64	1
2 608 596 340	67	1	2 608 596 822	29	1	2 608 597 420	68	1	2 608 597 610	64	1
2 608 596 341	67	1	2 608 596 826	29	1	2 608 597 421	68	1	2 608 597 611	64	1
2 608 596 342	67	1	2 608 596 827	29	1	2 608 597 425	248	1	2 608 597 612	64	1
2 608 596 343	67	1	2 608 596 828	29	1	2 608 597 476	248	1	2 608 597 613	64	1
2 608 596 344	67	1	2 608 596 829	29	1	2 608 597 477	248	1	2 608 597 614	64	1
2 608 596 345	67	1	2 608 596 830	29	1	2 608 597 478	248	1	2 608 597 615	64	1
2 608 596 346	67	1	2 608 596 832	29	1	2 608 597 481	248	1	2 608 597 616	64	1
2 608 596 347	67	1	2 608 596 834	29	1	2 608 597 482	248	1	2 608 597 617	64	1

Minimális rendelési mennyiség. Egy csomagolási egység adott számú terméket tartalmaz.

RENDELÉSI SZÁM INDEX

RENDELÉSI SZÁM	OLDAL	CSE	RENDELÉSI SZÁM	OLDAL	CSE	RENDELÉSI SZÁM	OLDAL	CSE	RENDELÉSI SZÁM	OLDAL	CSE
2 608 597 618	64	1	2 608 597 693	109	1	2 608 599 035	237	1	2 608 600 367	289	1
2 608 597 622	62	1	2 608 597 694	109	1	2 608 599 036	237	1	2 608 600 379	286	10
2 608 597 623	62	1	2 608 597 704	109	1	2 608 599 037	238	1	2 608 600 380 ⁱ	275	10
2 608 597 624	62	1	2 608 597 705	109	5	2 608 599 038	237	1	2 608 600 382	275	25
2 608 597 625	62	1	2 608 597 706	109	5	2 608 599 039	236	1	2 608 600 383 ⁱ	278	25
2 608 597 626	62	1	2 608 597 709	110	5	2 608 599 040	236	1	2 608 600 385 ⁱ	278	25
2 608 597 627	62	1	2 608 597 715	109	1	2 608 599 041	236	1	2 608 600 386	286	10
2 608 597 628	62	1	2 608 597 716	109	1	2 608 599 042	236	1	2 608 600 389	285	10
2 608 597 629	62	1	2 608 597 719	109	1	2 608 599 047	247	1	2 608 600 394	275	25
2 608 597 630	62	1	2 608 597 720	110	1	2 608 599 048	247	1	2 608 600 537 ⁱ	285	10
2 608 597 631	62	1	2 608 597 898	109	5	2 608 599 049	232	1	2 608 600 538	286	10
2 608 597 632	62	1	2 608 597 899	109	5	2 608 599 050	233	1	2 608 600 539	284	10
2 608 597 633	62	1	2 608 597 904	248	1	2 608 599 051	233	1	2 608 600 540	284	10
2 608 597 634	62	1	2 608 597 905	248	1	2 608 599 052	233	1	2 608 600 541	284	10
2 608 597 635	62	1	2 608 597 921	253	1	2 608 600 004 ⁱ	278	25	2 608 600 543	276	10
2 608 597 636	62	1	2 608 597 922	253	1	2 608 600 005	276	25	2 608 600 544	276	10
2 608 597 637	62	1	2 608 598 018	156	1	2 608 600 007	285	10	2 608 600 545	270	25
2 608 597 638	62	1	2 608 598 019	156	1	2 608 600 029	47	1	2 608 600 546 ⁱ	280	25
2 608 597 639	62	1	2 608 598 037	156	1	2 608 600 093	270	25	2 608 600 549	270	25
2 608 597 640	62	1	2 608 598 042	248	1	2 608 600 094	270	25	2 608 600 649	275	10
2 608 597 641	62	1	2 608 598 043	248	1	2 608 600 095	270	25	2 608 600 706	276	10
2 608 597 642	62	1	2 608 598 044	249	1	2 608 600 096	270	25	2 608 600 710	270	25
2 608 597 643	62	1	2 608 598 045	249	1	2 608 600 106	291	1	2 608 600 711	270	25
2 608 597 644	62	1	2 608 598 046	92	1	2 608 600 109	291	1	2 608 601 005	724	1
2 608 597 645	62	1	2 608 598 047	92	1	2 608 600 110	291	1	2 608 601 051	759	1
2 608 597 646	62	1	2 608 598 048	92	1	2 608 600 111	291	1	2 608 601 052	759	1
2 608 597 647	62	1	2 608 598 110	91, 247		2 608 600 112	291	1	2 608 601 053	759	1
2 608 597 648	62	1	2 608 598 122	248	1	2 608 600 175	289	1	2 608 601 061	758	1
2 608 597 649	62	1	2 608 598 123	248	1	2 608 600 176	289	1	2 608 601 062	758	1
2 608 597 650	62	1	2 608 598 125	249	1	2 608 600 177	289	1	2 608 601 063	758	1
2 608 597 651	62	1	2 608 598 128	250	1	2 608 600 178	289	1	2 608 601 064	758	1
2 608 597 652	62	1	2 608 598 143	249	1	2 608 600 179	289	1	2 608 601 065	758	1
2 608 597 655	109	5	2 608 598 144	250	1	2 608 600 180	289	1	2 608 601 066	758	1
2 608 597 656	109	5	2 608 598 145	248	1	2 608 600 214	275	25	2 608 601 076	725	1
2 608 597 657	109	5	2 608 598 146	250	1	2 608 600 215	270	25	2 608 601 077	725	1
2 608 597 658	109	5	2 608 598 147	250	1	2 608 600 218	285	10	2 608 601 114	759	1
2 608 597 659	109	5	2 608 598 150	249	1	2 608 600 219	275	25	2 608 601 115	759	1
2 608 597 660	109	5	2 608 598 151	249	1	2 608 600 220	270	25	2 608 601 116	759	1
2 608 597 661	109	5	2 608 598 153	249	1	2 608 600 221	276	25	2 608 601 117	758	1
2 608 597 662	109	5	2 608 599 010	546	1	2 608 600 222 ⁱ	278	25	2 608 601 118	758	1
2 608 597 663	109	5	2 608 599 011	236	1	2 608 600 223	285	10	2 608 601 119	758	1
2 608 597 664	109	5	2 608 599 014	237	1	2 608 600 225	276	25	2 608 601 126	761	1
2 608 597 665	109	5	2 608 599 015	237	1	2 608 600 226	276	25	2 608 601 127	761	1
2 608 597 666	109	5	2 608 599 016	237	1	2 608 600 227 ⁱ	278	25	2 608 601 129	765	1
2 608 597 667	109	5	2 608 599 017	237	1	2 608 600 228	286	10	2 608 601 137	768	1
2 608 597 668	109	5	2 608 599 018	237	1	2 608 600 315	286	10	2 608 601 169	759	1
2 608 597 669	109	5	2 608 599 019	237	1	2 608 600 316	276	25	2 608 601 171	856	1
2 608 597 670	109	1	2 608 599 020	237	1	2 608 600 317 ⁱ	278	25	2 608 601 175	759	1
2 608 597 671	109	5	2 608 599 021	237	1	2 608 600 318	275	25	2 608 601 179	760	1
2 608 597 677	109	5	2 608 599 022	237	1	2 608 600 319 ⁱ	270	25	2 608 601 181	766	1
2 608 597 679	109	5	2 608 599 023	237	1	2 608 600 320 ⁱ	278	25	2 608 601 185	760	1
2 608 597 680	109	5	2 608 599 024	237	1	2 608 600 321	275	25	2 608 601 209	724	1
2 608 597 682	109	5	2 608 599 025	237	1	2 608 600 322	270	25	2 608 601 210	724	1
2 608 597 683	109	5	2 608 599 026	237	1	2 608 600 323 ⁱ	278	25	2 608 601 238	276	10
2 608 597 684	109	5	2 608 599 027	237	1	2 608 600 324	275	25	2 608 601 270	691	10
2 608 597 685	109	5	2 608 599 028	237	1	2 608 600 325 ⁱ	270	25	2 608 601 271	691	10
2 608 597 686	109	5	2 608 599 029	237	1	2 608 600 326 ⁱ	278	25	2 608 601 272	691	10
2 608 597 688	109	1	2 608 599 030	237	1	2 608 600 362	289	1	2 608 601 273	691	10
2 608 597 689	109	1	2 608 599 031	237	1	2 608 600 363	289	1	2 608 601 274	691	10
2 608 597 690	109	1	2 608 599 032	237	1	2 608 600 364	289	1	2 608 601 275	691	10
2 608 597 691	109	1	2 608 599 033	237	1	2 608 600 365	289	1	2 608 601 276	691	10
2 608 597 692	109	1	2 608 599 034	237	1	2 608 600 366	289	1	2 608 601 277	691	10

Minimális rendelési mennyiség. Egy csomagolási egység adott számú terméket tartalmaz.

RENDELÉSI SZÁM	OLDAL	CSE	RENDELÉSI SZÁM	OLDAL	CSE	RENDELÉSI SZÁM	OLDAL	CSE	RENDELÉSI SZÁM	OLDAL	CSE
2 608 601 339	281	10	2 608 601 404	244	1	2 608 601 755	243	1	2 608 602 618	205	1
2 608 601 343	239	1	2 608 601 405	244	1	2 608 601 756	243	1	2 608 602 619	205	1
2 608 601 344	239	1	2 608 601 406	244	1	2 608 601 761	228	1	2 608 602 620	218	1
2 608 601 345	239	1	2 608 601 407	244	1	2 608 601 762	228	1	2 608 602 621	218	1
2 608 601 346	239	1	2 608 601 408	244	1	2 608 601 763	228	1	2 608 602 622	218	1
2 608 601 347	239	1	2 608 601 409	244	1	2 608 601 783	724	1	2 608 602 623	218	1
2 608 601 348	239	1	2 608 601 410	244	1	2 608 601 784	724	1	2 608 602 624	219, 223	1
2 608 601 349	239	1	2 608 601 411	244	1	2 608 602 196	203	1	2 608 602 625	219, 223	1
2 608 601 350	239	1	2 608 601 412	244	1	2 608 602 197	203	1	2 608 602 626	219, 223	1
2 608 601 351	239	1	2 608 601 413	244	1	2 608 602 198	203	1	2 608 602 627	223	1
2 608 601 352	239	1	2 608 601 414	244	1	2 608 602 199	203	1	2 608 602 634	194	1
2 608 601 353	239	1	2 608 601 415	245	1	2 608 602 200	203	1	2 608 602 635	212	1
2 608 601 354	239	1	2 608 601 416	245	1	2 608 602 201	195	1	2 608 602 636	212	1
2 608 601 355	239	1	2 608 601 417	245	1	2 608 602 202	195	1	2 608 602 637	212	1
2 608 601 356	239	1	2 608 601 418	245	1	2 608 602 203	195	1	2 608 602 638	212	1
2 608 601 357	239	1	2 608 601 419	245	1	2 608 602 204	195	1	2 608 602 639	212	1
2 608 601 358	239	1	2 608 601 420	246	1	2 608 602 205	195	1	2 608 602 640	212	1
2 608 601 359	240	1	2 608 601 421	246	1	2 608 602 217	283	10	2 608 602 641	196	1
2 608 601 360	240	1	2 608 601 422	246	1	2 608 602 218	283	10	2 608 602 642	196	1
2 608 601 361	240	1	2 608 601 423	246	1	2 608 602 282	204	1	2 608 602 643	196	1
2 608 601 362	240	1	2 608 601 442	764	1	2 608 602 283	204	1	2 608 602 644	196	1
2 608 601 363	240	1	2 608 601 446	764	1	2 608 602 383	279	25	2 608 602 645	196	1
2 608 601 364	240	1	2 608 601 447	764	1	2 608 602 384	279	25	2 608 602 647	213	1
2 608 601 365	240	1	2 608 601 513	273	50	2 608 602 385	279	25	2 608 602 648	213	1
2 608 601 366	240	1	2 608 601 514	273	25	2 608 602 388	267	25	2 608 602 649	213	1
2 608 601 367	240	1	2 608 601 520	288	1	2 608 602 389	267	25	2 608 602 650	213	1
2 608 601 368	240	1	2 608 601 575	229	1	2 608 602 393	200	1	2 608 602 651	203	1
2 608 601 369	240	1	2 608 601 607	759	1	2 608 602 394	200	1	2 608 602 652	203	1
2 608 601 370	240	1	2 608 601 705	288	1	2 608 602 395	200	1	2 608 602 653	203	1
2 608 601 371	240	1	2 608 601 711	725	1	2 608 602 396	200	1	2 608 602 654	203	1
2 608 601 372	240	1	2 608 601 712	725	1	2 608 602 397	200	1	2 608 602 655	203	1
2 608 601 373	240	1	2 608 601 713	726	1	2 608 602 478	194	1	2 608 602 656	203	1
2 608 601 374	240	1	2 608 601 714	725	1	2 608 602 479	194	1	2 608 602 657	214, 221	1
2 608 601 375	240	1	2 608 601 715	726	1	2 608 602 488	284	10	2 608 602 658	214, 221	1
2 608 601 376	240	1	2 608 601 716	726	1	2 608 602 489	284	10	2 608 602 659	214, 221	1
2 608 601 377	240	1	2 608 601 720	726	1	2 608 602 535	195	1	2 608 602 660	214, 221	1
2 608 601 378	240	1	2 608 601 721	727	1	2 608 602 536	212	1	2 608 602 679	205	1
2 608 601 379	240	1	2 608 601 722	727	1	2 608 602 537	212	1	2 608 602 680	205	1
2 608 601 380	240	1	2 608 601 723	727	1	2 608 602 538	212	1	2 608 602 681	205	1
2 608 601 381	240	1	2 608 601 724	727	1	2 608 602 539	212	1	2 608 602 682	205	1
2 608 601 382	240	1	2 608 601 733	241	1	2 608 602 540	212	1	2 608 602 683	205	1
2 608 601 383	240	1	2 608 601 734	241	1	2 608 602 541	212	1	2 608 602 685	218	1
2 608 601 384	242	1	2 608 601 735	241	1	2 608 602 542	203	1	2 608 602 686	218	1
2 608 601 385	242	1	2 608 601 736	242	1	2 608 602 543	214, 221	1	2 608 602 687	218	1
2 608 601 386	242	1	2 608 601 737	242	1	2 608 602 544	214, 221	1	2 608 602 688	218	1
2 608 601 387	242	1	2 608 601 738	242	1	2 608 602 545	214, 221	1	2 608 602 689	204	1
2 608 601 388	242	1	2 608 601 739	242	1	2 608 602 546	214, 221	1	2 608 602 690	204	1
2 608 601 389	242	1	2 608 601 740	242	1	2 608 602 553	226	1	2 608 602 691	204	1
2 608 601 390	242	1	2 608 601 741	242	1	2 608 602 586	216	1	2 608 602 692	204	1
2 608 601 391	242	1	2 608 601 742	242	1	2 608 602 587	216	1	2 608 602 693	204	1
2 608 601 392	242	1	2 608 601 743	242	1	2 608 602 597	196	1	2 608 602 696	200	1
2 608 601 393	242	1	2 608 601 744	242	1	2 608 602 598	196	1	2 608 602 698	196	1
2 608 601 394	242	1	2 608 601 745	243	1	2 608 602 599	196	1	2 608 602 701	217	1
2 608 601 395	242	1	2 608 601 746	243	1	2 608 602 600	196	1	2 608 602 702	217	1
2 608 601 396	242	1	2 608 601 747	243	1	2 608 602 601	196	1	2 608 602 766	279	25
2 608 601 397	242	1	2 608 601 748	243	1	2 608 602 602	213	1	2 608 602 767	279	25
2 608 601 398	242	1	2 608 601 749	243	1	2 608 602 603	213	1	2 608 603 159	277	25
2 608 601 399	242	1	2 608 601 750	243	1	2 608 602 604	213	1	2 608 603 160	277	25
2 608 601 400	242	1	2 608 601 751	243	1	2 608 602 605	213	1	2 608 603 161	277	20
2 608 601 401	242	1	2 608 601 752	243	1	2 608 602 615	205	1	2 608 603 162	277	25
2 608 601 402	244	1	2 608 601 753	243	1	2 608 602 616	205	1	2 608 603 163	276	25
2 608 601 403	244	1	2 608 601 754	243	1	2 608 602 617	205	1	2 608 603 164	276	25

Minimális rendelési mennyiség. Egy csomagolási egység adott számú terméket tartalmaz.

RENDELÉSI SZÁM INDEX

RENDELÉSI SZÁM	OLDAL	CSE	RENDELÉSI SZÁM	OLDAL	CSE	RENDELÉSI SZÁM	OLDAL	CSE	RENDELÉSI SZÁM	OLDAL	CSE
2 608 603 165	276	25	2 608 603 718	691	10	2 608 605 305	644	5	2 608 605 584	645	5
2 608 603 166	276	25	2 608 603 719	691	10	2 608 605 306	644	5	2 608 605 585	646	5
2 608 603 167	276	40	2 608 604 494	597	5	2 608 605 308	644	5	2 608 605 640	622	5
2 608 603 168	276	25	2 608 604 495	597	5	2 608 605 309	644	5	2 608 605 641	622	5
2 608 603 169	272	25	2 608 604 496	597	5	2 608 605 310	644	5	2 608 605 642	622	5
2 608 603 170	273	25	2 608 605 103	622	5	2 608 605 311	645	5	2 608 605 643	622	5
2 608 603 171	272	25	2 608 605 104	622	5	2 608 605 312	645	5	2 608 605 644	622	5
2 608 603 172	273	25	2 608 605 105	622	5	2 608 605 313	645	5	2 608 605 645	622	5
2 608 603 173	278	25	2 608 605 106	622	5	2 608 605 314	645	5	2 608 605 716	623	5
2 608 603 174	278	25	2 608 605 112	622	5	2 608 605 315	645	5	2 608 605 717	623	5
2 608 603 175	278	20	2 608 605 115	624	5	2 608 605 316	645	5	2 608 605 718	623	5
2 608 603 176	278	25	2 608 605 116	624	5	2 608 605 317	645	5	2 608 605 720	623	5
2 608 603 177	278	25	2 608 605 117	624	5	2 608 605 318	645	5	2 608 605 721	623	5
2 608 603 178	278	25	2 608 605 118	624	5	2 608 605 319	645	5	2 608 605 722	623	5
2 608 603 179	278	25	2 608 605 119	624	5	2 608 605 320	645	5	2 608 606 000	649	2
2 608 603 180	278	25	2 608 605 120	624	5	2 608 605 323	646	5	2 608 606 001	649	4
2 608 603 181	285	10	2 608 605 121	624	5	2 608 605 324	646	5	2 608 606 002	649	4
2 608 603 182	285	10	2 608 605 122	624	5	2 608 605 325	646	5	2 608 606 003	649	4
2 608 603 183	285	10	2 608 605 123	624	5	2 608 605 326	646	5	2 608 606 004	649	4
2 608 603 184	285	10	2 608 605 124	624	5	2 608 605 327	646	5	2 608 606 005	649	4
2 608 603 231	195	1	2 608 605 125	624	5	2 608 605 342	646	5	2 608 606 007	649	4
2 608 603 232	195	1	2 608 605 126	624	5	2 608 605 343	646	5	2 608 606 015	649	2
2 608 603 233	195	1	2 608 605 127	624	5	2 608 605 344	646	5	2 608 606 016	649	4
2 608 603 234	195	1	2 608 605 128	624	5	2 608 605 345	646	5	2 608 606 017	649	4
2 608 603 235	196	1	2 608 605 129	624	5	2 608 605 347	646	5	2 608 606 018	649	4
2 608 603 236	196	1	2 608 605 130	624	5	2 608 605 348	646	5	2 608 606 019	649	4
2 608 603 237	196	1	2 608 605 131	624	5	2 608 605 411	662	50	2 608 606 020	649	4
2 608 603 238	196	1	2 608 605 132	624	5	2 608 605 412	662	50	2 608 606 021	649	4
2 608 603 239	203	1	2 608 605 166	634	5	2 608 605 413	662	50	2 608 606 022	649	4
2 608 603 240	203	1	2 608 605 167	634	5	2 608 605 414	662	50	2 608 606 023	649	4
2 608 603 241	203	1	2 608 605 168	634	5	2 608 605 415	662	50	2 608 606 032	649	2
2 608 603 242	203	1	2 608 605 169	634	5	2 608 605 416	662	50	2 608 606 033	649	4
2 608 603 243	203	1	2 608 605 170	634	5	2 608 605 417	662	50	2 608 606 034	649	4
2 608 603 249	200	1	2 608 605 171	634	5	2 608 605 450	688	10	2 608 606 035	649	4
2 608 603 250	200	1	2 608 605 182	635	5	2 608 605 451	688	10	2 608 606 036	649	4
2 608 603 251	200	1	2 608 605 183	635	5	2 608 605 452	688	10	2 608 606 037	649	4
2 608 603 252	201	1	2 608 605 184	635	5	2 608 605 464	684	50	2 608 606 038	649	4
2 608 603 254	273	10	2 608 605 185	635	5	2 608 605 466	684	50	2 608 606 039	649	4
2 608 603 255	273	10	2 608 605 186	635	5	2 608 605 467	684	50	2 608 606 040	649	4
2 608 603 395	275	25	2 608 605 192	597, 636	5	2 608 605 468	684	50	2 608 606 042	650	2
2 608 603 405	270	25	2 608 605 193	597, 636	5	2 608 605 469	684	50	2 608 606 043	650	4
2 608 603 406	270	25	2 608 605 194	597, 636	5	2 608 605 474	684	50	2 608 606 044	650	4
2 608 603 407	270	25	2 608 605 195	597, 636	5	2 608 605 476	684	50	2 608 606 045	650	4
2 608 603 486	268	25	2 608 605 196	597, 636	5	2 608 605 477	684	50	2 608 606 046	650	4
2 608 603 488	268	25	2 608 605 197	597, 636	5	2 608 605 478	684	50	2 608 606 047	650	4
2 608 603 641	218, 223	1	2 608 605 198	597, 636	5	2 608 605 479	684	50	2 608 606 048	650	4
2 608 603 642	218, 223	1	2 608 605 199	597, 636	5	2 608 605 484	684	50	2 608 606 049	650	4
2 608 603 643	218, 223	1	2 608 605 200	597, 636	5	2 608 605 486	684	50	2 608 606 059	650	4
2 608 603 652	691	10	2 608 605 279	643	5	2 608 605 487	684	50	2 608 606 060	650	2
2 608 603 653	691	10	2 608 605 280	643	5	2 608 605 488	684	50	2 608 606 061	650	4
2 608 603 654	691	10	2 608 605 281	643	5	2 608 605 489	684	50	2 608 606 062	650	4
2 608 603 655	691	10	2 608 605 283	644	5	2 608 605 496	695	5	2 608 606 063	650	4
2 608 603 656	691	10	2 608 605 294	644	5	2 608 605 497	695	5	2 608 606 064	650	4
2 608 603 657	691	10	2 608 605 295	644	5	2 608 605 498	695	5	2 608 606 065	650	4
2 608 603 658	691	10	2 608 605 296	644	5	2 608 605 499	695	5	2 608 606 066	650	4
2 608 603 659	691	10	2 608 605 297	644	5	2 608 605 500	695	5	2 608 606 067	650	4
2 608 603 712	691	10	2 608 605 298	644	5	2 608 605 558	623	5	2 608 606 068	650	4
2 608 603 713	691	10	2 608 605 300	644	5	2 608 605 560	623	5	2 608 606 069	650	2
2 608 603 714	691	10	2 608 605 301	644	5	2 608 605 561	623	5	2 608 606 070	650	4
2 608 603 715	691	10	2 608 605 302	644	5	2 608 605 562	623	5	2 608 606 071	650	4
2 608 603 716	691	10	2 608 605 303	644	5	2 608 605 578	635	5	2 608 606 072	650	4
2 608 603 717	691	10	2 608 605 304	644	5	2 608 605 583	645	5	2 608 606 073	650	4

Minimális rendelési mennyiség. Egy csomagolási egység adott számú terméket tartalmaz.

RENDELÉSI SZÁM	OLDAL	CSE	RENDELÉSI SZÁM	OLDAL	CSE	RENDELÉSI SZÁM	OLDAL	CSE	RENDELÉSI SZÁM	OLDAL	CSE
2 608 606 074	650	4	2 608 606 727	683	50	2 608 607 247	623	5	2 608 607 431	635	5
2 608 606 076	650	4	2 608 606 728	683	50	2 608 607 248	684	50	2 608 607 432	635	5
2 608 606 078	650	4	2 608 606 729	683	50	2 608 607 249	684	50	2 608 607 540	596, 636	5
2 608 606 080	650	2	2 608 606 730	683	50	2 608 607 250	684	50	2 608 607 632	692	5
2 608 606 081	650	1	2 608 606 731	683	50	2 608 607 251	684	50	2 608 607 633	692	5
2 608 606 082	650	1	2 608 606 733	683	50	2 608 607 254	683	50	2 608 607 638	685	10
2 608 606 083	650	1	2 608 606 734	683	50	2 608 607 255	683	50	2 608 607 639	685	10
2 608 606 084	650	1	2 608 606 735	683	50	2 608 607 256	683	50	2 608 607 640	685	10
2 608 606 085	650	1	2 608 606 736	683	50	2 608 607 258	650	4	2 608 607 772	665	1
2 608 606 090	651	4	2 608 606 737	688	10	2 608 607 259	650	1	2 608 607 773	665	1
2 608 606 091	651	4	2 608 606 738	688	10	2 608 607 260	650	4	2 608 607 774	665	1
2 608 606 092	651	4	2 608 606 739	688	10	2 608 607 261	650	1	2 608 607 788	665	1
2 608 606 093	651	4	2 608 606 740	683	50	2 608 607 262	651	4	2 608 607 789	665	1
2 608 606 095	651	4	2 608 606 742	683	50	2 608 607 263	651	1	2 608 608 263	685	10
2 608 606 113	651	2	2 608 606 743	683	50	2 608 607 319	688	10	2 608 608 264	685	10
2 608 606 114	651	4	2 608 606 744	683	50	2 608 607 320	688	10	2 608 608 265	685	10
2 608 606 115	651	4	2 608 606 745	683	50	2 608 607 322	689	10	2 608 608 267	686	10
2 608 606 116	651	4	2 608 606 752	689	10	2 608 607 323	689	10	2 608 608 268	686	10
2 608 606 117	651	4	2 608 606 753	689	10	2 608 607 324	689	10	2 608 608 269	686	10
2 608 606 118	651	4	2 608 606 754	689	10	2 608 607 325	689	10	2 608 608 276	686	10
2 608 606 128	651	4	2 608 606 755	695	5	2 608 607 326	689	10	2 608 608 277	686	10
2 608 606 129	651	2	2 608 606 756	695	5	2 608 607 327	689	10	2 608 608 288	686	10
2 608 606 130	651	4	2 608 606 757	695	5	2 608 607 328	689	10	2 608 608 586	670	1
2 608 606 131	651	4	2 608 606 758	695	5	2 608 607 329	689	10	2 608 608 587	670	1
2 608 606 132	651	4	2 608 606 759	695	5	2 608 607 334	689	10	2 608 608 H61	662	50
2 608 606 133	651	4	2 608 606 802	664	4	2 608 607 335	689	10	2 608 608 H64	662	50
2 608 606 134	651	2	2 608 606 803	664	4	2 608 607 336	689	10	2 608 608 H65	662	50
2 608 606 135	651	1	2 608 606 804	664	4	2 608 607 337	689	10	2 608 608 H66	662	50
2 608 606 136	651	1	2 608 606 805	664	4	2 608 607 338	689	10	2 608 608 H67	662	50
2 608 606 137	651	1	2 608 606 806	664	4	2 608 607 339	689	10	2 608 608 H68	662	50
2 608 606 138	651	1	2 608 606 807	664	4	2 608 607 340	689	10	2 608 608 H69	662	50
2 608 606 139	651	4	2 608 606 817	664	4	2 608 607 341	689	10	2 608 608 N16	670	1
2 608 606 141	651	2	2 608 606 818	664	4	2 608 607 342	689	10	2 608 608 N17	670	1
2 608 606 142	651	4	2 608 606 819	664	4	2 608 607 343	689	10	2 608 608 N23	670	1
2 608 606 143	651	4	2 608 606 820	664	4	2 608 607 344	689	10	2 608 608 N24	670	1
2 608 606 144	651	4	2 608 606 821	664	4	2 608 607 346	689	10	2 608 608 N25	671	5
2 608 606 145	651	4	2 608 606 822	664	4	2 608 607 347	690	10	2 608 608 N26	671	5
2 608 606 146	651	4	2 608 606 863	698	1	2 608 607 349	690	10	2 608 608 N27	671	5
2 608 606 161	652	2	2 608 606 864	698	1	2 608 607 350	690	10	2 608 608 N28	671	5
2 608 606 162	652	4	2 608 606 865	698	1	2 608 607 351	690	10	2 608 608 N29	671	5
2 608 606 163	652	4	2 608 606 866	698	1	2 608 607 352	690	10	2 608 608 N30	671	5
2 608 606 164	652	4	2 608 606 868	698	1	2 608 607 353	690	10	2 608 608 X97	644	5
2 608 606 165	652	4	2 608 606 869	698	1	2 608 607 354	690	10	2 608 608 X98	645	5
2 608 606 166	652	4	2 608 606 870	698	1	2 608 607 355	690	10	2 608 608 Y01	692, 696	5
2 608 606 173	652	4	2 608 606 871	698	1	2 608 607 356	690	10	2 608 608 Y03	692, 696	5
2 608 606 203	653	4	2 608 606 872	698	1	2 608 607 361	690	10	2 608 608 Y05	692, 696	5
2 608 606 204	653	4	2 608 606 873	698	1	2 608 607 362	690	10	2 608 608 Y06	692, 696	5
2 608 606 205	653	4	2 608 606 874	698	1	2 608 607 363	690	10	2 608 608 Y08	692, 696	5
2 608 606 206	652	4	2 608 606 876	698, 700	1	2 608 607 364	690	10	2 608 608 Y10	692, 696	5
2 608 606 207	652	4	2 608 606 877	698, 700	1	2 608 607 365	690	10	2 608 608 Y12	692, 696	5
2 608 606 208	652	4	2 608 606 878	698, 700	1	2 608 607 366	690	10	2 608 608 Y14	692, 696	5
2 608 606 209	652	4	2 608 606 879	698	1	2 608 607 367	690	10	2 608 608 Y15	692, 696	5
2 608 606 211	652	4	2 608 606 916	684	50	2 608 607 368	690	10	2 608 608 Y17	692, 696	5
2 608 606 217	653	4	2 608 606 918	684	50	2 608 607 407	634	1	2 608 608 Y46	653	1
2 608 606 220	652	4	2 608 606 919	684	50	2 608 607 408	634	1	2 608 608 Y47	653	1
2 608 606 221	652	4	2 608 606 920	684	50	2 608 607 409	634	1	2 608 608 Y48	653	1
2 608 606 515	645	5	2 608 606 921	684	50	2 608 607 410	634	1	2 608 608 Y49	653	1
2 608 606 546	646	5	2 608 606 922	688	10	2 608 607 417	634	1	2 608 608 Z41	655	1
2 608 606 716	689	10	2 608 606 923	688	10	2 608 607 419	636	1	2 608 608 Z42	655	1
2 608 606 717	689	10	2 608 606 924	688	10	2 608 607 428	635	5	2 608 608 Z43	655	1
2 608 606 718	689	10	2 608 606 929	649	2	2 608 607 429	635	5	2 608 608 Z44	655	1
2 608 606 725	683	50	2 608 607 246	622	5	2 608 607 430	635	5	2 608 608 Z45	655	1

Minimális rendelési mennyiség. Egy csomagolási egység adott számú terméket tartalmaz.

RENDELÉSI SZÁM INDEX

RENDELÉSI SZÁM	OLDAL	CSE	RENDELÉSI SZÁM	OLDAL	CSE	RENDELÉSI SZÁM	OLDAL	CSE	RENDELÉSI SZÁM	OLDAL	CSE
2 608 608 Z79	656	1	2 608 615 166	202	1	2 608 619 260	269	25	2 608 621 594	661	50
2 608 608 Z80	656	1	2 608 615 247	202	12	2 608 619 261	271	25	2 608 621 595	661	50
2 608 608 Z81	656	1	2 608 619 153	684	50	2 608 619 262	271	25	2 608 621 596	661	50
2 608 608 Z82	656	1	2 608 619 154	684	50	2 608 619 263	269	25	2 608 621 597	661	50
2 608 608 Z83	656	1	2 608 619 155	684	50	2 608 619 264	269	25	2 608 621 604	681	50
2 608 610 001	627	1	2 608 619 156	684	50	2 608 619 265	269	25	2 608 621 605	681	50
2 608 612 005	626	1	2 608 619 157	684	50	2 608 619 266	271	10	2 608 621 606	681	50
2 608 612 006	626	1	2 608 619 158	684	50	2 608 619 267	271	10	2 608 621 607	681	50
2 608 612 023	701	1	2 608 619 159	684	50	2 608 619 268	279	25	2 608 621 608	681	50
2 608 612 024	627, 701	1	2 608 619 160	684	50	2 608 619 269	279	25	2 608 621 609	681	50
2 608 612 025	701	1	2 608 619 161	684	50	2 608 619 270	279	25	2 608 621 610	681	50
2 608 612 026	627, 701	1	2 608 619 162	684	50	2 608 619 362	272	25	2 608 621 611	681	50
2 608 612 027	701	1	2 608 619 163	684	50	2 608 619 363	272	25	2 608 621 612	681	50
2 608 613 005	626	1	2 608 619 164	684	50	2 608 619 364	272	10	2 608 621 613	681	50
2 608 613 009	626	1	2 608 619 165	683	50	2 608 619 365	286	10	2 608 621 614	681	50
2 608 613 016	598	5	2 608 619 166	683	50	2 608 619 366	286	10	2 608 621 615	681	50
2 608 615 027	199	10	2 608 619 167	683	50	2 608 619 374	287	1	2 608 621 616	681	50
2 608 615 028	199	10	2 608 619 168	683	50	2 608 619 767	276	50	2 608 621 617	681	50
2 608 615 029	199	10	2 608 619 169	683	50	2 608 619 768	276	50	2 608 621 618	681	50
2 608 615 030	199	10	2 608 619 170	683	50	2 608 619 769	276	25	2 608 621 619	681	50
2 608 615 031	199	10	2 608 619 171	683	50	2 608 619 770	276	25	2 608 621 620	681	50
2 608 615 032	216	1	2 608 619 172	683	50	2 608 619 771	274	25	2 608 621 621	681	50
2 608 615 033	216	1	2 608 619 173	683	50	2 608 619 772	274	25	2 608 621 684	596, 636	5
2 608 615 034	216	1	2 608 619 174	683	50	2 608 619 773	274	25	2 608 621 685	596, 636	5
2 608 615 035	216	1	2 608 619 175	683	50	2 608 619 774	277	25	2 608 621 686	596, 636	5
2 608 615 036	200	10	2 608 619 176	683	50	2 608 619 776	276	25	2 608 621 687	596, 636	5
2 608 615 037	200	10	2 608 619 177	682	50	2 608 619 777	285	10	2 608 621 688	596, 636	5
2 608 615 038	200	10	2 608 619 178	682	50	2 608 619 778	285	10	2 608 621 689	596, 636	5
2 608 615 039	200	10	2 608 619 179	682	50	2 608 619 780	277	25	2 608 621 721	621	1
2 608 615 040	199	1	2 608 619 180	682	50	2 608 619 781	277	25	2 608 621 722	621	1
2 608 615 041	199	1	2 608 619 181	682	50	2 608 619 782	277	25	2 608 621 723	621	1
2 608 615 042	199	1	2 608 619 182	682	50	2 608 619 783	277	25	2 608 621 724	621	1
2 608 615 043	199	1	2 608 619 183	682	50	2 608 620 012	307	1	2 608 621 725	621	1
2 608 615 044	199	1	2 608 619 184	682	50	2 608 620 014	307	1	2 608 621 726	621	1
2 608 615 045	200	1	2 608 619 185	682	50	2 608 620 034	698	1	2 608 621 727	621	1
2 608 615 046	200	1	2 608 619 186	682	50	2 608 620 035	698	1	2 608 621 728	621	1
2 608 615 047	200	1	2 608 619 187	682	50	2 608 620 036	698	1	2 608 621 729	621	1
2 608 615 048	200	1	2 608 619 188	682	50	2 608 620 037	698	1	2 608 621 730	622	1
2 608 615 057	200	1	2 608 619 197	686	10	2 608 620 038	698	1	2 608 621 731	622	1
2 608 615 058	200	1	2 608 619 198	686	10	2 608 620 647	700	1	2 608 621 732	622	1
2 608 615 059	200	1	2 608 619 199	686	10	2 608 620 692	751	1	2 608 621 733	622	1
2 608 615 060	200	1	2 608 619 200	686	10	2 608 620 725	295	1	2 608 621 734	622	1
2 608 615 061	200	1	2 608 619 201	686	10	2 608 620 726	294	1	2 608 621 735	622	1
2 608 615 062	200	1	2 608 619 202	686	10	2 608 620 727	294	1	2 608 621 736	622	1
2 608 615 063	200	1	2 608 619 203	686	10	2 608 620 728	296	1	2 608 621 737	622	1
2 608 615 064	200	1	2 608 619 204	686	10	2 608 620 729	296	1	2 608 621 738	622	1
2 608 615 065	200	1	2 608 619 205	687	10	2 608 620 730	297	1	2 608 621 739	621	1
2 608 615 066	200	1	2 608 619 206	687	10	2 608 620 731	295	1	2 608 621 740	621	1
2 608 615 067	200	1	2 608 619 207	687	10	2 608 620 732	295	1	2 608 621 741	621	1
2 608 615 068	216	1	2 608 619 208	687	10	2 608 620 733	296	1	2 608 621 742	621	1
2 608 615 069	216	1	2 608 619 209	687	10	2 608 621 274	639	1	2 608 621 743	621	1
2 608 615 070	216	1	2 608 619 210	687	10	2 608 621 276	639	1	2 608 621 744	621	1
2 608 615 071	216	1	2 608 619 211	687	10	2 608 621 482	665	1	2 608 621 745	621	1
2 608 615 072	216	1	2 608 619 212	687	10	2 608 621 483	665	1	2 608 621 746	621	1
2 608 615 073	216	1	2 608 619 252	275	25	2 608 621 484	665	1	2 608 621 747	621	1
2 608 615 074	216	1	2 608 619 253	275	25	2 608 621 485	665	1	2 608 621 748	621	1
2 608 615 131	193	1	2 608 619 254	275	25	2 608 621 487	665	1	2 608 621 749	621	1
2 608 615 132	193	1	2 608 619 255	275	25	2 608 621 489	665	1	2 608 621 750	621	1
2 608 615 136	194	1	2 608 619 256	275	25	2 608 621 490	665	1	2 608 621 751	621	1
2 608 615 137	194	1	2 608 619 257	275	25	2 608 621 591	661	50	2 608 621 752	621	1
2 608 615 138	194	1	2 608 619 258	285	10	2 608 621 592	661	50	2 608 621 753	621	1
2 608 615 165	202	1	2 608 619 259	285	10	2 608 621 593	661	50	2 608 621 754	621	1

Minimális rendelési mennyiség. Egy csomagolási egység adott számú terméket tartalmaz.

RENDELÉSI SZÁM	OLDAL	CSE	RENDELÉSI SZÁM	OLDAL	CSE	RENDELÉSI SZÁM	OLDAL	CSE	RENDELÉSI SZÁM	OLDAL	CSE
2 608 621 755	621	1	2 608 622 051	306	1	2 608 628 356	396	1	2 608 629 353	370	1
2 608 621 756	621	1	2 608 622 052	306	1	2 608 628 357	397	1	2 608 629 354	370	1
2 608 621 763	687	10	2 608 622 053	303	1	2 608 628 358	396	1	2 608 629 355	370	1
2 608 621 764	687	10	2 608 622 054	305	1	2 608 628 359	397	1	2 608 629 356	370	1
2 608 621 765	687	10	2 608 622 055	306	1	2 608 628 360	393	1	2 608 629 357	370	1
2 608 621 766	687	10	2 608 622 056	306	1	2 608 628 361	390	1	2 608 629 358	370	1
2 608 621 767	687	10	2 608 622 057	299	1	2 608 628 362	390	1	2 608 629 359	370	1
2 608 621 768	687	10	2 608 622 058	299	1	2 608 628 363	390	1	2 608 629 360	370	1
2 608 621 769	687	10	2 608 622 059	298	1	2 608 628 364	390	1	2 608 629 361	370	1
2 608 621 770	687	10	2 608 622 060	300	1	2 608 628 365	390	1	2 608 629 362	370	1
2 608 621 779	679	5	2 608 622 061	300	1	2 608 628 367	398	1	2 608 629 363	370	1
2 608 621 780	679	5	2 608 622 062	301	1	2 608 628 368	398	1	2 608 629 364	370	1
2 608 621 781	679	5	2 608 622 098	298	1	2 608 628 369	398	1	2 608 629 365	370	1
2 608 621 782	679	5	2 608 622 099	298	1	2 608 628 370	398	1	2 608 629 366	370	1
2 608 621 783	679	5	2 608 622 100	299	1	2 608 628 371	385	1	2 608 629 367	371	1
2 608 621 784	680	5	2 608 622 101	299	1	2 608 628 372	382	1	2 608 629 368	378	1
2 608 621 788	680	1	2 608 622 102	300	1	2 608 628 373	382	1	2 608 629 369	379	1
2 608 621 789	680	1	2 608 622 103	300	1	2 608 628 374	382	1	2 608 629 370	379	1
2 608 621 790	680	1	2 608 622 104	300	1	2 608 628 375	381	1	2 608 629 371	375	1
2 608 621 791	680	1	2 608 622 105	300	1	2 608 628 376	381	1	2 608 629 372	375	1
2 608 621 792	680	1	2 608 622 106	300	1	2 608 628 377	381	1	2 608 629 373	375	1
2 608 621 793	680	1	2 608 622 107	300	1	2 608 628 378	381	1	2 608 629 374	375	1
2 608 621 794	680	1	2 608 622 108	301	1	2 608 628 379	381	1	2 608 629 375	375	1
2 608 621 795	680	1	2 608 622 109	301	1	2 608 628 380	381	1	2 608 629 376	375	1
2 608 621 796	680	1	2 608 622 110	303	1	2 608 628 381	381	1	2 608 629 377	376	1
2 608 621 797	681	1	2 608 622 111	303	1	2 608 628 382	381	1	2 608 629 378	376	1
2 608 621 798	681	1	2 608 622 112	303	1	2 608 628 383	381	1	2 608 629 379	377	1
2 608 621 799	681	1	2 608 622 113	302	1	2 608 628 384	381	1	2 608 629 380	372	1
2 608 621 804	676	5	2 608 622 114	303	1	2 608 628 385	381	1	2 608 629 381	372	1
2 608 621 805	676	5	2 608 622 115	303	1	2 608 628 386	381	1	2 608 629 382	372	1
2 608 621 806	676	5	2 608 622 116	303	1	2 608 628 387	381	1	2 608 629 383	372	1
2 608 621 807	676	5	2 608 622 117	304	1	2 608 628 388	381	1	2 608 629 384	372	1
2 608 621 808	677	5	2 608 622 118	304	1	2 608 628 389	381	1	2 608 629 385	373	1
2 608 621 809	677	5	2 608 622 119	304	1	2 608 628 390	381	1	2 608 629 386	374	1
2 608 621 810	677	5	2 608 622 120	304	1	2 608 628 391	381	1	2 608 629 387	374	1
2 608 621 811	677	5	2 608 622 121	304	1	2 608 628 392	381	1	2 608 629 388	374	1
2 608 621 816	677	1	2 608 622 122	304	1	2 608 628 393	394	1	2 608 629 389	374	1
2 608 621 817	677	1	2 608 622 123	304	1	2 608 628 394	394	1	2 608 629 390	374	1
2 608 621 818	677	1	2 608 622 124	304	1	2 608 628 395	394	1	2 608 629 391	380	1
2 608 621 819	677	1	2 608 622 125	304	1	2 608 628 396	395	1	2 608 629 392	370	1
2 608 621 820	677	1	2 608 622 126	305	1	2 608 628 397	395	1	2 608 629 393	370	1
2 608 621 821	677	1	2 608 622 127	305	1	2 608 628 398	397	1	2 608 630 014	430	10
2 608 621 822	677	1	2 608 622 128	304	1	2 608 628 399	383	1	2 608 630 030	430	10
2 608 621 823	677	1	2 608 622 129	304	1	2 608 628 401	388	1	2 608 630 031	430	10
2 608 621 824	677	1	2 608 622 130	306	1	2 608 628 402	388	1	2 608 630 032	430	10
2 608 621 825	677	1	2 608 622 300	134	1	2 608 628 403	388	1	2 608 630 033	432	10
2 608 621 826	677	1	2 608 628 339	391	1	2 608 628 404	388	1	2 608 630 037	431	10
2 608 621 827	677	1	2 608 628 340	391	1	2 608 628 405	400	1	2 608 630 040	431	10
2 608 621 828	678	1	2 608 628 341	391	1	2 608 628 406	399	1	2 608 630 058	431	10
2 608 621 829	678	1	2 608 628 342	391	1	2 608 628 407	399	1	2 608 630 310	431	10
2 608 621 830	678	1	2 608 628 343	391	1	2 608 628 408	387	1	2 608 630 557	430	10
2 608 621 831	678	1	2 608 628 344	391	1	2 608 628 464	382	1	2 608 630 558	430	10
2 608 621 832	688	5	2 608 628 345	391	1	2 608 628 465	382	1	2 608 630 559	430	10
2 608 621 833	688	5	2 608 628 346	384	1	2 608 628 466	382	1	2 608 630 560	431	10
2 608 622 006	302	1	2 608 628 347	384	1	2 608 628 467	382	1	2 608 630 565	450	10
2 608 622 007	303	1	2 608 628 348	384	1	2 608 628 468	382	1	2 608 630 566	451	10
2 608 622 008	305	1	2 608 628 350	386	1	2 608 628 469	382	1	2 608 630 588	450	10
2 608 622 009	305	1	2 608 628 351	392	1	2 608 628 470	382	1	2 608 630 808	432	10
2 608 622 010	298	1	2 608 628 352	392	1	2 608 628 471	391	1	2 608 630 878	431	10
2 608 622 011	299	1	2 608 628 353	389	1	2 608 628 472	398	1	2 608 630 879	431	10
2 608 622 022	302	1	2 608 628 354	393	1	2 608 628 473	398	1	2 608 631 010	444	10
2 608 622 050	302	1	2 608 628 355	396	1	2 608 628 474	390	1	2 608 631 012	437	10

Minimális rendelési mennyiség. Egy csomagolási egység adott számú terméket tartalmaz.

RENDELÉSI SZÁM INDEX

RENDELÉSI SZÁM	OLDAL	CSE	RENDELÉSI SZÁM	OLDAL	CSE	RENDELÉSI SZÁM	OLDAL	CSE	RENDELÉSI SZÁM	OLDAL	CSE
2 608 631 013	437	10	2 608 634 774 ⁱ	436	1	2 608 636 781	443	10	2 608 640 508	363	1
2 608 631 014	437	10	2 608 634 897	425	10	2 608 636 793	438	5	2 608 640 509	363	1
2 608 631 017	438	10	2 608 634 988	425	1	2 608 637 559	451	10	2 608 640 510	363	1
2 608 631 030	438	10	2 608 634 989	425	1	2 608 637 590	430	10	2 608 640 511	363	1
2 608 631 032	437	10	2 608 634 990	426	1	2 608 637 591	430	10	2 608 640 513	363	1
2 608 631 319	437	10	2 608 634 991	436	1	2 608 637 723	450	10	2 608 640 514	363	1
2 608 631 404	437	10	2 608 634 992	436	1	2 608 637 724	450	10	2 608 640 516	364	1
2 608 631 507	437	10	2 608 634 993	440	10	2 608 637 788	431	5	2 608 640 518	364	1
2 608 631 508	438	10	2 608 634 994	440	10	2 608 637 876	430	1	2 608 640 519	363	1
2 608 631 511	452	10	2 608 634 995	440	1	2 608 637 877	430	1	2 608 640 582	349	1
2 608 631 512	452	10	2 608 635 125	792	1	2 608 637 878	432	1	2 608 640 583	349	1
2 608 631 670	443	10	2 608 635 126	794	1	2 608 637 879	431	1	2 608 640 586	349	1
2 608 631 671	438	10	2 608 635 177	448	5	2 608 637 880	431	1	2 608 640 592	349	1
2 608 631 672	437	10	2 608 635 187	448	5	2 608 637 881	431	1	2 608 640 593	349	1
2 608 631 673	437	10	2 608 635 243	794	1	2 608 637 944	431	10	2 608 640 596	349	1
2 608 631 674	436	10	2 608 635 350	411	1	2 608 638 382	438	1	2 608 640 597	349	1
2 608 631 706	437	1	2 608 635 376	411	5	2 608 638 470	437	1	2 608 640 602	349	1
2 608 631 770	452	10	2 608 635 406	792	1	2 608 638 471	437	1	2 608 640 603	349	1
2 608 631 771	452	10	2 608 635 407	792	1	2 608 638 472	434	10	2 608 640 608	349	1
2 608 631 808	437	1	2 608 635 408	792	1	2 608 638 473	434	10	2 608 640 609	350	1
2 608 631 964	437	1	2 608 635 409	792	1	2 608 638 474	434	1	2 608 640 610	349	1
2 608 631 965	437	1	2 608 635 410	792	1	2 608 638 698	437	10	2 608 640 611	349	1
2 608 631 966	438	1	2 608 635 512	512	1	2 608 638 699	437	10	2 608 640 612	349	1
2 608 632 120	512	1	2 608 635 521	503	5	2 608 638 700	434	1	2 608 640 613	349	1
2 608 632 123	512	1	2 608 635 527 ⁱ	503	5	2 608 639 013	790	1	2 608 640 614	349	1
2 608 633 104	448	1	2 608 635 528	503	5	2 608 639 016	790	1	2 608 640 615	349	1
2 608 633 105	448	1	2 608 635 529	503	5	2 608 639 021	791	1	2 608 640 616	349	1
2 608 633 523	429	10	2 608 636 222	426	10	2 608 639 022	790	1	2 608 640 617	349	1
2 608 633 524	429	1	2 608 636 223	426	10	2 608 639 023	791	1	2 608 640 618	349	1
2 608 633 525	450	10	2 608 636 224	425	10	2 608 639 024	791	1	2 608 640 620	350	1
2 608 633 528	429	10	2 608 636 225	425	10	2 608 639 025	790	1	2 608 640 621	350	1
2 608 633 577	430	1	2 608 636 226	425	10	2 608 639 026	791	1	2 608 640 622	350	1
2 608 633 622	430	1	2 608 636 227	425	10	2 608 639 027	790	1	2 608 640 623	350	1
2 608 633 623	430	1	2 608 636 228	425	10	2 608 639 028	791	1	2 608 640 627	350	1
2 608 633 625	431	1	2 608 636 229	425	10	2 608 639 900	791	1	2 608 640 628	350	1
2 608 633 626	431	1	2 608 636 230	436	10	2 608 639 902	791	1	2 608 640 629	350	1
2 608 633 779	430	10	2 608 636 231	436	10	2 608 640 430	350	1	2 608 640 630	357	1
2 608 633 A31	428	10	2 608 636 232	436	10	2 608 640 431	350	1	2 608 640 632	357	1
2 608 633 A32	429	10	2 608 636 233	436	10	2 608 640 432	350	1	2 608 640 633	357	1
2 608 633 A33	429	10	2 608 636 236	449	10	2 608 640 433	350	1	2 608 640 634	357	1
2 608 633 A34	431	10	2 608 636 335	438	5	2 608 640 434	350	1	2 608 640 635	357	1
2 608 633 A35	429	10	2 608 636 429	458	10	2 608 640 435	350	1	2 608 640 636	357	1
2 608 633 A36	429	10	2 608 636 430	459	10	2 608 640 436	350	1	2 608 640 641	350	1
2 608 633 A37	429	10	2 608 636 431	426	10	2 608 640 437	350	1	2 608 640 642	350	1
2 608 633 A38	432	1	2 608 636 432	426	10	2 608 640 438	350	1	2 608 640 643	350	1
2 608 633 A39	429	1	2 608 636 496	434	10	2 608 640 440	350	1	2 608 640 644	350	1
2 608 633 A40	429	1	2 608 636 497	434	10	2 608 640 441	350	1	2 608 640 645	350	1
2 608 633 A41	429	1	2 608 636 498	434	10	2 608 640 442	350	1	2 608 640 651	351	1
2 608 633 A42	429	1	2 608 636 499	434	10	2 608 640 443	351	1	2 608 640 660	351	1
2 608 634 233	425	10	2 608 636 695 ⁱ	435	10	2 608 640 444	351	1	2 608 640 665	351	1
2 608 634 234	425	10	2 608 636 696 ⁱ	435	10	2 608 640 445	364	1	2 608 640 670	351	1
2 608 634 235	425	10	2 608 636 697 ⁱ	435	1	2 608 640 446	364	1	2 608 640 672	351	1
2 608 634 237	436	10	2 608 636 698 ⁱ	435	10	2 608 640 447	364	1	2 608 640 673	351	1
2 608 634 241	436	10	2 608 636 699 ⁱ	435	10	2 608 640 449	364	1	2 608 640 674	351	1
2 608 634 242	436	10	2 608 636 700 ⁱ	435	1	2 608 640 450	364	1	2 608 640 675	351	1
2 608 634 243	426	10	2 608 636 701 ⁱ	435	10	2 608 640 451	364	1	2 608 640 680	353	1
2 608 634 486	440	1	2 608 636 703 ⁱ	435	1	2 608 640 452	364	1	2 608 640 681	353	1
2 608 634 503	436	10	2 608 636 704	435	10	2 608 640 453	364	1	2 608 640 682	353	1
2 608 634 505	436	10	2 608 636 705	435	10	2 608 640 501	363	1	2 608 640 683	353	1
2 608 634 567	426	10	2 608 636 706	435	10	2 608 640 503	363	1	2 608 640 684	353	1
2 608 634 586 ⁱ	436	1	2 608 636 707	435	10	2 608 640 506	363	1	2 608 640 690	358	1
2 608 634 694	436	10	2 608 636 780	443	10	2 608 640 507	363	1	2 608 640 691	358	1

Minimális rendelési mennyiség. Egy csomagolási egység adott számú terméket tartalmaz.

RENDELÉSI SZÁM	OLDAL	CSE	RENDELÉSI SZÁM	OLDAL	CSE	RENDELÉSI SZÁM	OLDAL	CSE	RENDELÉSI SZÁM	OLDAL	CSE
2 608 640 692	358	1	2 608 641 771	351	1	2 608 642 508	327	1	2 608 644 034	321	1
2 608 640 693	358	1	2 608 641 774	358	1	2 608 642 509	327	1	2 608 644 035	321	1
2 608 640 694	358	1	2 608 642 096	320	1	2 608 642 510	327	1	2 608 644 036	321	1
2 608 640 695	358	1	2 608 642 097	320	1	2 608 642 511	327	1	2 608 644 037	321	1
2 608 640 700	358	1	2 608 642 098	320	1	2 608 642 512	327	1	2 608 644 038	321	1
2 608 640 701	358	1	2 608 642 099	320	1	2 608 642 513	327	1	2 608 644 039	321	1
2 608 640 702	358	1	2 608 642 100	314	1	2 608 642 514	332	1	2 608 644 040	321	1
2 608 640 703	358	1	2 608 642 101	314	1	2 608 642 515	332	1	2 608 644 041	321	1
2 608 640 704	358	1	2 608 642 102	314	1	2 608 642 516	332	1	2 608 644 042	322	1
2 608 640 705	358	1	2 608 642 103	314	1	2 608 642 517	332	1	2 608 644 043	322	1
2 608 640 725	350	1	2 608 642 104	316	1	2 608 642 518	332	1	2 608 644 044	322	1
2 608 640 727	350	1	2 608 642 105	316	1	2 608 642 528	344	1	2 608 644 045	322	1
2 608 640 728	350	1	2 608 642 106	316	1	2 608 642 529	344	1	2 608 644 046	322	1
2 608 640 729	350	1	2 608 642 107	317	1	2 608 642 530	325	1	2 608 644 047	322	1
2 608 640 732	349	1	2 608 642 108	316	1	2 608 642 531	325	1	2 608 644 048	322	1
2 608 640 761	358	1	2 608 642 109	316	1	2 608 642 600	352	1	2 608 644 049	322	1
2 608 640 762	358	1	2 608 642 110	316	1	2 608 642 601	352	1	2 608 644 050	322	1
2 608 640 770	364	1	2 608 642 111	315	1	2 608 642 602	350	1	2 608 644 051	322	1
2 608 640 774	352	1	2 608 642 112	315	1	2 608 642 606	318	1	2 608 644 052	323	1
2 608 640 775	352	1	2 608 642 113	315	1	2 608 642 608	318	1	2 608 644 053	322	1
2 608 640 781	352	1	2 608 642 114	315	1	2 608 643 054	341	1	2 608 644 054	322	1
2 608 640 784	352	1	2 608 642 115	315	1	2 608 643 055	341	1	2 608 644 055	322	1
2 608 640 785	352	1	2 608 642 116	315	1	2 608 643 056	341	1	2 608 644 056	322	1
2 608 640 786	352	1	2 608 642 117	315	1	2 608 643 057	341	1	2 608 644 057	322	1
2 608 640 787	352	1	2 608 642 118	315	1	2 608 643 058	341	1	2 608 644 058	322	1
2 608 640 789	352	1	2 608 642 119	315	1	2 608 643 059	341	1	2 608 644 059	322	1
2 608 640 795	352	1	2 608 642 120	315	1	2 608 643 060	341	1	2 608 644 060	322	1
2 608 640 799	352	1	2 608 642 121	315	1	2 608 643 061	341	1	2 608 644 061	322	1
2 608 640 800	352	1	2 608 642 122	315	1	2 608 643 062	341	1	2 608 644 062	322	1
2 608 640 801	352	1	2 608 642 123	315	1	2 608 643 063	341	1	2 608 644 063	322	1
2 608 640 803	352	1	2 608 642 124	315	1	2 608 643 071	349	1	2 608 644 064	322	1
2 608 640 804	352	1	2 608 642 125	315	1	2 608 644 003	321	1	2 608 644 065	322	1
2 608 640 805	352	1	2 608 642 126	317	1	2 608 644 004	321	1	2 608 644 066	322	1
2 608 640 807	352	1	2 608 642 127	317	1	2 608 644 005	321	1	2 608 644 067	322	1
2 608 640 815	363	1	2 608 642 128	317	1	2 608 644 006	321	1	2 608 644 068	322	1
2 608 640 817	349	1	2 608 642 129	317	1	2 608 644 007	321	1	2 608 644 069	322	1
2 608 640 818	349	1	2 608 642 130	317	1	2 608 644 008	321	1	2 608 644 070	322	1
2 608 641 167	349	1	2 608 642 131	317	1	2 608 644 009	321	1	2 608 644 071	322	1
2 608 641 168	349	1	2 608 642 133	319	1	2 608 644 010	321	1	2 608 644 072	322	1
2 608 641 169	349	1	2 608 642 135	319	1	2 608 644 011	321	1	2 608 644 073	322	1
2 608 641 170	349	1	2 608 642 137	319	1	2 608 644 012	321	1	2 608 644 074	322	1
2 608 641 171	349	1	2 608 642 384	314	1	2 608 644 013	321	1	2 608 644 075	323	1
2 608 641 172	349	1	2 608 642 385	314	1	2 608 644 014	322	1	2 608 644 076	322	1
2 608 641 173	349	1	2 608 642 386	314	1	2 608 644 015	321	1	2 608 644 077	322	1
2 608 641 175	349	1	2 608 642 387	320	1	2 608 644 016	321	1	2 608 644 078	322	1
2 608 641 181	349	1	2 608 642 388	320	1	2 608 644 017	321	1	2 608 644 079	324	1
2 608 641 184	349	1	2 608 642 492	344	1	2 608 644 018	321	1	2 608 644 080	325	1
2 608 641 185	349	1	2 608 642 493	344	1	2 608 644 019	323	1	2 608 644 081	325	1
2 608 641 186	349	1	2 608 642 494	344	1	2 608 644 020	321	1	2 608 644 082	325	1
2 608 641 187	350	1	2 608 642 495	344	1	2 608 644 021	321	1	2 608 644 083	325	1
2 608 641 188	349	1	2 608 642 496	324	1	2 608 644 022	321	1	2 608 644 084	325	1
2 608 641 190	350	1	2 608 642 497	324	1	2 608 644 023	321	1	2 608 644 085	325	1
2 608 641 192	350	1	2 608 642 498	325	1	2 608 644 024	321	1	2 608 644 086	325	1
2 608 641 195	363	1	2 608 642 499	325	1	2 608 644 025	321	1	2 608 644 087	325	1
2 608 641 199	357	1	2 608 642 500	325	1	2 608 644 026	321	1	2 608 644 088	325	1
2 608 641 200	357	1	2 608 642 501	326	1	2 608 644 027	321	1	2 608 644 089	325	1
2 608 641 201	357	1	2 608 642 502	326	1	2 608 644 028	321	1	2 608 644 090	325	1
2 608 641 202	350	1	2 608 642 503	326	1	2 608 644 029	321	1	2 608 644 091	326	1
2 608 641 204	364	1	2 608 642 504	327	1	2 608 644 030	321	1	2 608 644 092	336	1
2 608 641 765	350	1	2 608 642 505	326	1	2 608 644 031	321	1	2 608 644 093	336	1
2 608 641 768	351	1	2 608 642 506	326	1	2 608 644 032	321	1	2 608 644 094	336	1
2 608 641 769	351	1	2 608 642 507	326	1	2 608 644 033	323	1	2 608 644 095	336	1

RENDELÉSI SZÁM INDEX

RENDELÉSI SZÁM	OLDAL	CSE	RENDELÉSI SZÁM	OLDAL	CSE	RENDELÉSI SZÁM	OLDAL	CSE	RENDELÉSI SZÁM	OLDAL	CSE
2 608 644 096	336	1	2 608 644 289	343	1	2 608 644 499	327	1	2 608 644 687	340	1
2 608 644 097	336	1	2 608 644 338	330	1	2 608 644 500	327	1	2 608 649 000	514	1
2 608 644 098	336	1	2 608 644 339	330	1	2 608 644 502	327	1	2 608 649 001	514	1
2 608 644 099	336	1	2 608 644 340	326	1	2 608 644 503	327	1	2 608 650 065	510	1
2 608 644 100	336	1	2 608 644 341	326	1	2 608 644 504	327	1	2 608 650 414	510	1
2 608 644 101	336	1	2 608 644 342	326	1	2 608 644 505	327	1	2 608 650 463	507	1
2 608 644 102	336	1	2 608 644 343	326	1	2 608 644 506	327	1	2 608 650 464	506	1
2 608 644 103	336	1	2 608 644 344	346	1	2 608 644 507	328	1	2 608 650 465	506	1
2 608 644 104	336	1	2 608 644 345	346	1	2 608 644 508	328	1	2 608 650 551	506	1
2 608 644 105	336	1	2 608 644 346	346	1	2 608 644 509	328	1	2 608 650 613	506	5
2 608 644 106	336	1	2 608 644 347	346	1	2 608 644 510	328	1	2 608 650 614	506	5
2 608 644 107	336	1	2 608 644 348	346	1	2 608 644 511	328	1	2 608 650 673	506	5
2 608 644 108	336	1	2 608 644 349	346	1	2 608 644 512	328	1	2 608 650 676	506	5
2 608 644 109	337	1	2 608 644 350	346	1	2 608 644 513	328	1	2 608 650 681	507	5
2 608 644 110	337	1	2 608 644 351	347	1	2 608 644 514	328	1	2 608 650 682	507	5
2 608 644 111	337	1	2 608 644 352	347	1	2 608 644 515	328	1	2 608 650 698	506	1
2 608 644 112	337	1	2 608 644 353	347	1	2 608 644 516	329	1	2 608 652 900	504	5
2 608 644 113	337	1	2 608 644 354	334	1	2 608 644 517	329	1	2 608 653 065	507	1
2 608 644 114	337	1	2 608 644 355	334	1	2 608 644 518	328	1	2 608 653 066 ⁱ	483	1
2 608 644 115	337	1	2 608 644 356	334	1	2 608 644 519	328	1	2 608 653 067 ⁱ	482	1
2 608 644 116	337	1	2 608 644 357	334	1	2 608 644 520	329	1	2 608 654 401	484	5
2 608 644 117	338	1	2 608 644 358	334	1	2 608 644 521	329	1	2 608 654 402	484	5
2 608 644 118	338	1	2 608 644 359	335	1	2 608 644 522	328	1	2 608 654 403	507	5
2 608 644 119	338	1	2 608 644 360	334	1	2 608 644 523	328	1	2 608 654 404	507	5
2 608 644 120	346	1	2 608 644 361	335	1	2 608 644 524	329	1	2 608 654 405	495	5
2 608 644 121	346	1	2 608 644 362	335	1	2 608 644 525	329	1	2 608 654 406	496	5
2 608 644 122	346	1	2 608 644 363	335	1	2 608 644 526	329	1	2 608 654 416	484	1
2 608 644 123	346	1	2 608 644 364	335	1	2 608 644 527	328	1	2 608 654 417	507	1
2 608 644 124	346	1	2 608 644 365	345	1	2 608 644 528	328	1	2 608 654 418	496	1
2 608 644 125	346	1	2 608 644 366	345	1	2 608 644 529	328	1	2 608 654 763	494	5
2 608 644 126	331	1	2 608 644 367	345	1	2 608 644 530	342	1	2 608 654 820 ⁱ	483	5
2 608 644 127	331	1	2 608 644 368	345	1	2 608 644 531	342	1	2 608 654 834	494	5
2 608 644 128	331	1	2 608 644 370	366	1	2 608 644 532	342	1	2 608 654 981	497	5
2 608 644 129	331	1	2 608 644 371	366	1	2 608 644 533	342	1	2 608 656 011	485	5
2 608 644 130	331	1	2 608 644 372	366	1	2 608 644 534	339	1	2 608 656 012	485	5
2 608 644 131	334	1	2 608 644 373	366	1	2 608 644 535	339	1	2 608 656 013	484	5
2 608 644 132	334	1	2 608 644 374	366	1	2 608 644 536	339	1	2 608 656 014	486	5
2 608 644 133	334	1	2 608 644 375	366	1	2 608 644 537	339	1	2 608 656 015	485	5
2 608 644 134	334	1	2 608 644 376	366	1	2 608 644 538	339	1	2 608 656 016	496	5
2 608 644 135	334	1	2 608 644 377	366	1	2 608 644 539	339	1	2 608 656 017	497	5
2 608 644 136	330	1	2 608 644 378	366	1	2 608 644 540	339	1	2 608 656 018	485	5
2 608 644 137	330	1	2 608 644 379	366	1	2 608 644 541	339	1	2 608 656 019	486	5
2 608 644 138	330	1	2 608 644 380	366	1	2 608 644 542	340	1	2 608 656 020	485	5
2 608 644 139	330	1	2 608 644 381	366	1	2 608 644 543	340	1	2 608 656 021	496	5
2 608 644 140	330	1	2 608 644 382	366	1	2 608 644 544	340	1	2 608 656 022	497	5
2 608 644 141	330	1	2 608 644 383	366	1	2 608 644 545	340	1	2 608 656 027	486	1
2 608 644 142	345	1	2 608 644 384	366	1	2 608 644 546	340	1	2 608 656 028	485	1
2 608 644 143	345	1	2 608 644 385	366	1	2 608 644 547	340	1	2 608 656 032	486	1
2 608 644 144	345	1	2 608 644 386	366	1	2 608 644 548	333	1	2 608 656 034	496	1
2 608 644 145	345	1	2 608 644 387	367	1	2 608 644 549	333	1	2 608 656 036	484	5
2 608 644 146	345	1	2 608 644 388	367	1	2 608 644 550	333	1	2 608 656 037	486	5
2 608 644 147	345	1	2 608 644 389	367	1	2 608 644 551	331	1	2 608 656 038	485	5
2 608 644 148	345	1	2 608 644 390	367	1	2 608 644 552	331	1	2 608 656 039	496	5
2 608 644 165	345	1	2 608 644 391	367	1	2 608 644 553	331	1	2 608 656 040	497	5
2 608 644 225	362	1	2 608 644 392	367	1	2 608 644 554	347	1	2 608 656 041	486	5
2 608 644 282	343	1	2 608 644 393	367	1	2 608 644 555	347	1	2 608 656 042	485	5
2 608 644 283	343	1	2 608 644 394	367	1	2 608 644 556	347	1	2 608 656 043	497	5
2 608 644 284	343	1	2 608 644 395	367	1	2 608 644 557	348	1	2 608 656 253 ⁱ	485	5
2 608 644 285	343	1	2 608 644 396	367	1	2 608 644 558	348	1	2 608 656 255 ⁱ	483	5
2 608 644 286	343	1	2 608 644 397	367	1	2 608 644 559	348	1	2 608 656 258	494	5
2 608 644 287	343	1	2 608 644 497	327	1	2 608 644 685	328	1	2 608 656 259	494	1
2 608 644 288	343	1	2 608 644 498	327	1	2 608 644 686	328	1	2 608 656 261	494	5

Minimális rendelési mennyiség. Egy csomagolási egység adott számú terméket tartalmaz.

RENDELÉSI SZÁM	OLDAL	CSE	RENDELÉSI SZÁM	OLDAL	CSE	RENDELÉSI SZÁM	OLDAL	CSE	RENDELÉSI SZÁM	OLDAL	CSE
2 608 656 263	503	5	2 608 658 034	495	1	2 608 662 564	575	1	2 608 685 862	96	1
2 608 656 265	483	5	2 608 658 036 ⁱ	495	5	2 608 662 568	570	1	2 608 685 863	96	1
2 608 656 268 ⁱ	485	5	2 608 658 037 ⁱ	495	1	2 608 662 571	574	1	2 608 685 864	96	1
2 608 656 269	485	5	2 608 658 147 ⁱ	481	5	2 608 662 574	575	1	2 608 685 865	96	1
2 608 656 270	496	5	2 608 658 148 ⁱ	481	1	2 608 662 575	588	1	2 608 685 866	96	1
2 608 656 271	494	5	2 608 661 200 ⁱ	513	1	2 608 662 577	603	1	2 608 685 867	96	1
2 608 656 273	494	5	2 608 661 201 ⁱ	513	1	2 608 662 578	604	1	2 608 685 868	96	1
2 608 656 274	503	5	2 608 661 202 ⁱ	513	1	2 608 662 583	588	1	2 608 685 869	96	1
2 608 656 571 ⁱ	484	1	2 608 661 203 ⁱ	513	1	2 608 662 767	570	25	2 608 685 870	96	1
2 608 656 636	496	1	2 608 661 204 ⁱ	513	1	2 608 662 768	574	25	2 608 685 871	96	1
2 608 656 931	510	1	2 608 661 205 ⁱ	513	1	2 608 662 769	575	25	2 608 685 872	96	1
2 608 656 932	511	1	2 608 661 626	570	1	2 608 663 314	431	5	2 608 685 873	96	1
2 608 656 934	511	1	2 608 661 628	573	1	2 608 664 131	605	5	2 608 685 874	96	1
2 608 657 394 ⁱ	482	5	2 608 661 629	573	1	2 608 664 132	606	5	2 608 685 875	96	1
2 608 657 395 ⁱ	482	5	2 608 661 630	571	1	2 608 664 133	605	5	2 608 685 876	96	1
2 608 657 396 ⁱ	482	5	2 608 661 633	576	1	2 608 664 202	585	1	2 608 685 877	96	1
2 608 657 397 ⁱ	482	5	2 608 661 636	575	4	2 608 664 203	585	1	2 608 690 000	172	1
2 608 657 398 ⁱ	482	5	2 608 661 637	570	4	2 608 664 204	585	1	2 608 690 003	173	1
2 608 657 406 ⁱ	482	5	2 608 661 640	573	4	2 608 664 205	585	25	2 608 690 004	173	1
2 608 657 407	483	5	2 608 661 641	573	1	2 608 664 207	584	1	2 608 690 005	173	1
2 608 657 408	483	5	2 608 661 642	600	1	2 608 664 208	584	1	2 608 690 006	164	1
2 608 657 409	483	1	2 608 661 643	572	1	2 608 664 226	576	1	2 608 690 007	164	1
2 608 657 523 ⁱ	480	5	2 608 661 644	573	4	2 608 664 231	587	1	2 608 690 010	165	1
2 608 657 524 ⁱ	480	5	2 608 661 645	571	4	2 608 664 470	573	1	2 608 690 091	164	1
2 608 657 525 ⁱ	481	5	2 608 661 646	586	1	2 608 664 471	571	1	2 608 690 097	171	1
2 608 657 526 ⁱ	481	5	2 608 661 647	586	1	2 608 664 472	570	1	2 608 690 098	171	1
2 608 657 527	481	5	2 608 661 688	580	4	2 608 664 474	574	1	2 608 690 099	171	1
2 608 657 528	481	5	2 608 661 691	587	1	2 608 664 475	580	1	2 608 690 100	171	1
2 608 657 550	486	1	2 608 661 692	600	1	2 608 664 476	571	1	2 608 690 101	163	1
2 608 657 551	485	1	2 608 661 693	586	1	2 608 664 477	575	1	2 608 690 102	163	1
2 608 657 552	486	1	2 608 661 694	606	1	2 608 664 478	585	1	2 608 690 106	178	1
2 608 657 553	485	1	2 608 661 695	606	1	2 608 664 479	572	1	2 608 690 108	178	1
2 608 657 554 ⁱ	482	1	2 608 661 696	606	1	2 608 664 480	576	1	2 608 690 110	180	1
2 608 657 555 ⁱ	482	1	2 608 661 758	585	1	2 608 664 481	571	1	2 608 690 111	180	1
2 608 657 556	483	1	2 608 661 781	574	4	2 608 664 483	572	1	2 608 690 112	180	1
2 608 657 557 ⁱ	483	1	2 608 661 868	604	1	2 608 664 484	600	1	2 608 690 113	180	1
2 608 657 558	497	1	2 608 661 901	574	25	2 608 664 485	571	1	2 608 690 114	180	1
2 608 657 559	497	1	2 608 661 902	573	25	2 608 664 486	600	1	2 608 690 115	181	1
2 608 657 560	496	1	2 608 661 903	571	25	2 608 664 487	586	1	2 608 690 124	170	1
2 608 657 561	494	1	2 608 661 904	570	25	2 608 664 488	586	1	2 608 690 125	171	1
2 608 657 562	494	1	2 608 661 905	580	25	2 608 664 489	587	1	2 608 690 126	171	1
2 608 657 608	494	5	2 608 661 906	587	25	2 608 664 492	570	1	2 608 690 127	170	1
2 608 657 610	494	5	2 608 661 907	574	1	2 608 664 493	574	1	2 608 690 128	170	1
2 608 657 611	494	1	2 608 661 908	580	1	2 608 664 494	575	1	2 608 690 129	170	1
2 608 657 612	495	5	2 608 661 909	587	1	2 608 664 496	570	1	2 608 690 130	170	1
2 608 657 721	485	5	2 608 662 013	607	1	2 608 664 497	574	1	2 608 690 131	163	1
2 608 657 722	494	5	2 608 662 017	572	1	2 608 664 498	575	1	2 608 690 132	162	1
2 608 657 723	494	5	2 608 662 031	572	1	2 608 664 501	588	1	2 608 690 133	163	1
2 608 657 932	481	1	2 608 662 311	570	25	2 608 664 503	588	1	2 608 690 141	171	1
2 608 657 933 ⁱ	480	1	2 608 662 315	574	25	2 608 664 622	605	5	2 608 690 142	170	1
2 608 657 934 ⁱ	481	1	2 608 662 342	606	10	2 608 664 623	605	5	2 608 690 143	171	1
2 608 657 935	481	1	2 608 662 343	607	10	2 608 664 624	605	5	2 608 690 144	163	1
2 608 657 936 ⁱ	480	1	2 608 662 346	596	1	2 608 667 394	429	5	2 608 690 145	162	1
2 608 657 937	484	1	2 608 662 354	571	1	2 608 667 396	448	5	2 608 690 146	163	1
2 608 657 938	496	1	2 608 662 355	571	1	2 608 667 443	443	10	2 608 690 166	170	1
2 608 658 009 ⁱ	480	5	2 608 662 357	571	1	2 608 667 444	443	10	2 608 690 167	170	1
2 608 658 010 ⁱ	480	5	2 608 662 358	571	1	2 608 667 445	443	10	2 608 690 168	170	1
2 608 658 011 ⁱ	480	5	2 608 662 360	571	1	2 608 667 446	443	10	2 608 690 176	162	1
2 608 658 013 ⁱ	480	5	2 608 662 361	571	1	2 608 667 447	443	10	2 608 690 177	163	1
2 608 658 030 ⁱ	495	5	2 608 662 431	587	1	2 608 667 448	443	10	2 608 690 178	163	1
2 608 658 031 ⁱ	495	1	2 608 662 558	573	1	2 608 685 860	96	1	2 608 690 179	174	1
2 608 658 033	495	5	2 608 662 561	570	1	2 608 685 861	96	1	2 608 690 180	165	1

Minimális rendelési mennyiség. Egy csomagolási egység adott számú terméket tartalmaz.

RENDELÉSI SZÁM INDEX

RENDELÉSI SZÁM	OLDAL	CSE	RENDELÉSI SZÁM	OLDAL	CSE	RENDELÉSI SZÁM	OLDAL	CSE	RENDELÉSI SZÁM	OLDAL	CSE
2 608 690 188	177	1	2 608 831 040	86	5	2 608 833 785	83	10	2 608 833 906	84	1
2 608 690 190	177	1	2 608 831 041	86	5	2 608 833 786	83	10	2 608 833 907	84	1
2 608 690 198	171	1	2 608 831 042	86	1	2 608 833 787	83	5	2 608 833 908	84	1
2 608 690 200	164	1	2 608 831 043	86	5	2 608 833 788	83	10	2 608 833 909	84	1
2 608 690 201	164	1	2 608 831 044	86	5	2 608 833 789	83	10	2 608 833 910	85	5
2 608 690 235	170	1	2 608 831 045	86	5	2 608 833 790	83	10	2 608 833 911	85	5
2 608 690 236	170	1	2 608 831 046	86	1	2 608 833 791	83	10	2 608 833 912	85	10
2 608 690 237	171	1	2 608 831 047	86	1	2 608 833 792	83	5	2 608 833 959	96	1
2 608 690 238	171	1	2 608 831 048	86	1	2 608 833 793	83	5	2 608 833 960	96	1
2 608 690 239	171	2	2 608 831 049	86	1	2 608 833 794	83	5	2 608 833 961	96	1
2 608 690 240	170	2	2 608 831 050	86	1	2 608 833 795	83	5	2 608 833 962	96	1
2 608 690 241	171	1	2 608 831 051	87	1	2 608 833 796	83	5	2 608 833 963	96	1
2 608 690 242	170	1	2 608 831 052	87	1	2 608 833 797	83	10	2 608 833 964	96	1
2 608 691 012	787	1	2 608 831 053	87	1	2 608 833 798	83	10	2 608 836 604	82	5
2 608 691 013	787	1	2 608 831 054	87	1	2 608 833 799	83	10	2 608 836 605	82	5
2 608 691 014	787	1	2 608 831 055	87	1	2 608 833 800	83	10	2 608 836 606	82	5
2 608 691 015	787	1	2 608 831 056	87	1	2 608 833 801	83	5	2 608 836 607	82	5
2 608 691 019	788	1	2 608 831 057	87	1	2 608 833 802	83	5	2 608 836 608	82	5
2 608 691 022	787	1	2 608 831 058	87	1	2 608 833 803	83	5	2 608 836 609	82	5
2 608 691 027	787	1	2 608 831 059	87	1	2 608 833 804	83	5	2 608 836 610	82	5
2 608 691 062	787	1	2 608 831 060	87	1	2 608 833 805	83	1	2 608 836 611	82	5
2 608 691 098	787	1	2 608 831 061	87	1	2 608 833 806	83	5	2 608 836 612	83	5
2 608 831 000	86	5	2 608 831 062	87	1	2 608 833 807	83	10	2 608 836 613	83	5
2 608 831 001	86	5	2 608 831 063	87	1	2 608 833 808	83	10	2 608 836 614	83	5
2 608 831 002	86	5	2 608 831 103	87	1	2 608 833 809	83	10	2 608 836 615	83	5
2 608 831 003	86	5	2 608 831 104	87	1	2 608 833 810	83	5	2 608 836 616	83	1
2 608 831 004	86	5	2 608 831 105	87	1	2 608 833 811	83	5	2 608 836 617	83	5
2 608 831 005	86	5	2 608 831 106	87	1	2 608 833 812	83	5	2 608 836 618	83	1
2 608 831 006	86	5	2 608 831 107	87	1	2 608 833 813	83	5	2 608 836 620	83	1
2 608 831 007	86	5	2 608 831 108	87	1	2 608 833 814	83	1	2 608 836 622	83	5
2 608 831 008	86	5	2 608 831 109	87	1	2 608 833 815	83	5	2 608 836 623	83	1
2 608 831 009	86	5	2 608 831 110	87	1	2 608 833 816	83	10	2 608 836 625	83	5
2 608 831 010	86	5	2 608 831 111	87	1	2 608 833 817	83	10	2 608 836 626	84	1
2 608 831 011	86	1	2 608 831 112	87	1	2 608 833 818	83	10	2 608 836 628	84	5
2 608 831 012	86	5	2 608 831 113	87	1	2 608 833 819	83	5	2 608 836 629	84	5
2 608 831 013	86	5	2 608 831 114	87	1	2 608 833 820	83	5	2 608 836 630	84	5
2 608 831 014	86	5	2 608 831 115	87	1	2 608 833 821	83	5	2 608 836 631	84	5
2 608 831 015	86	5	2 608 831 116	87	1	2 608 833 822	83	5	2 608 836 632	84	1
2 608 831 016	86	5	2 608 831 117	87	1	2 608 833 823	83	5	2 608 836 633	84	1
2 608 831 017	86	5	2 608 831 118	87	1	2 608 833 824	84	1	2 608 836 634	84	1
2 608 831 018	86	5	2 608 831 119	87	1	2 608 833 825	84	10	2 608 836 636	84	5
2 608 831 019	86	5	2 608 831 120	87	1	2 608 833 826	84	5	2 608 836 637	84	1
2 608 831 020	86	5	2 608 831 121	87	1	2 608 833 827	84	5	2 608 836 638	84	1
2 608 831 021	86	5	2 608 831 122	87	1	2 608 833 828	84	5	2 608 836 639	84	5
2 608 831 022	86	1	2 608 831 123	87	1	2 608 833 829	84	5	2 608 836 640	84	1
2 608 831 023	86	5	2 608 831 124	87	1	2 608 833 889	84	1	2 608 836 641	84	1
2 608 831 024	86	5	2 608 831 125	87	1	2 608 833 890	84	1	2 608 836 642	84	1
2 608 831 025	86	5	2 608 831 126	87	1	2 608 833 891	84	1	2 608 836 644	84	5
2 608 831 026	86	5	2 608 833 771	82	10	2 608 833 892	84	1	2 608 836 645	84	1
2 608 831 027	86	5	2 608 833 772	82	10	2 608 833 893	84	1	2 608 836 646	84	1
2 608 831 028	86	5	2 608 833 773	82	5	2 608 833 894	84	1	2 608 836 647	84	1
2 608 831 029	86	5	2 608 833 774	82	10	2 608 833 895	84	1	2 608 836 648	84	1
2 608 831 030	86	1	2 608 833 775	82	5	2 608 833 896	84	1	2 608 836 649	84	1
2 608 831 031	86	5	2 608 833 776	82	1	2 608 833 897	84	1	2 608 836 650	84	1
2 608 831 032	86	5	2 608 833 777	82	10	2 608 833 898	84	1	2 608 836 651	84	1
2 608 831 033	86	5	2 608 833 778	82	10	2 608 833 899	84	1	2 608 836 652	84	1
2 608 831 034	86	5	2 608 833 779	83	10	2 608 833 900	84	1	2 608 837 666	354	1
2 608 831 035	86	5	2 608 833 780	83	10	2 608 833 901	84	1	2 608 837 667	354	1
2 608 831 036	86	1	2 608 833 781	83	10	2 608 833 902	84	1	2 608 837 668	354	1
2 608 831 037	86	5	2 608 833 782	83	10	2 608 833 903	84	1	2 608 837 669	354	1
2 608 831 038	86	5	2 608 833 783	83	5	2 608 833 904	84	1	2 608 837 670	354	1
2 608 831 039	86	5	2 608 833 784	83	5	2 608 833 905	84	1	2 608 837 671	354	1

Minimális rendelési mennyiség. Egy csomagolási egység adott számú terméket tartalmaz.

RENDELÉSI SZÁM	OLDAL	CSE	RENDELÉSI SZÁM	OLDAL	CSE	RENDELÉSI SZÁM	OLDAL	CSE	RENDELÉSI SZÁM	OLDAL	CSE
2 608 837 672	354	1	2 608 837 763	359	1	2 608 900 051	593	1	2 608 900 113	77	1
2 608 837 673	354	1	2 608 837 764	359	1	2 608 900 052	591	1	2 608 900 114	77	1
2 608 837 674	354	1	2 608 837 766	359	1	2 608 900 053	592	1	2 608 900 115	77	1
2 608 837 675	354	1	2 608 837 767	360	1	2 608 900 054	592	1	2 608 900 116	77	1
2 608 837 676	354	1	2 608 837 768	359	1	2 608 900 055	76	1	2 608 900 117	77	1
2 608 837 677	354	1	2 608 837 769	359	1	2 608 900 056	77	1	2 608 900 118	77	1
2 608 837 678	354	1	2 608 837 770	360	1	2 608 900 057	77	1	2 608 900 119	77	5
2 608 837 679	354	1	2 608 837 771	359	1	2 608 900 058	76	1	2 608 900 120	77	5
2 608 837 680	354	1	2 608 837 773	361	1	2 608 900 059	77	5	2 608 900 121	77	5
2 608 837 681	354	1	2 608 837 776	360	1	2 608 900 060	77	5	2 608 900 122	77	5
2 608 837 682	354	1	2 608 837 778	360	1	2 608 900 061	77	5	2 608 900 123	77	1
2 608 837 683	354	1	2 608 837 780	361	1	2 608 900 062	77	5	2 608 900 124	77	1
2 608 837 684	354	1	2 608 837 782	360	1	2 608 900 063	77	5	2 608 900 125	77	1
2 608 837 685	354	1	2 608 842 237	356	1	2 608 900 064	77	1	2 608 900 126	77	1
2 608 837 686	354	1	2 608 842 239	356	1	2 608 900 065	77	5	2 608 900 127	78	1
2 608 837 687	354	1	2 608 842 242	360	1	2 608 900 066	77	5	2 608 900 128	78	1
2 608 837 688	354	1	2 608 900 000	730	1	2 608 900 067	77	5	2 608 900 129	78	1
2 608 837 689	354	1	2 608 900 001	731	1	2 608 900 068	77	5	2 608 900 130	78	5
2 608 837 690	354	1	2 608 900 003	757	1	2 608 900 069	77	1	2 608 900 131	78	5
2 608 837 697	354	1	2 608 900 004	757	1	2 608 900 070	77	1	2 608 900 132	78	1
2 608 837 698	354	1	2 608 900 005	757	1	2 608 900 071	77	5	2 608 900 133	78	1
2 608 837 699	354	1	2 608 900 006	757	1	2 608 900 072	77	5	2 608 900 134	78	1
2 608 837 700	356	1	2 608 900 007	757	1	2 608 900 073	77	5	2 608 900 135	78	1
2 608 837 701	356	1	2 608 900 008	757	1	2 608 900 074	76	5	2 608 900 136	78	1
2 608 837 702	354	1	2 608 900 009	756	1	2 608 900 075	77	5	2 608 900 137	78	1
2 608 837 703	354	1	2 608 900 010	756	1	2 608 900 076	77	1	2 608 900 138	78	1
2 608 837 704	354	1	2 608 900 011	756	1	2 608 900 077	77	1	2 608 900 139	78	1
2 608 837 705	356	1	2 608 900 012	577	1	2 608 900 078	77	5	2 608 900 140	78	1
2 608 837 706	354	1	2 608 900 013	577	1	2 608 900 079	77	5	2 608 900 141	78	1
2 608 837 708	354	1	2 608 900 014	578	1	2 608 900 080	77	5	2 608 900 142	78	1
2 608 837 710	354	1	2 608 900 015	578	1	2 608 900 081	77	1	2 608 900 143	78	1
2 608 837 711	354	1	2 608 900 016	578	1	2 608 900 082	76	1	2 608 900 144	78	1
2 608 837 713	355	1	2 608 900 017	578	25	2 608 900 083	77	1	2 608 900 145	78	1
2 608 837 714	355	1	2 608 900 018	579	1	2 608 900 084	76	1	2 608 900 146	78	1
2 608 837 721	356	1	2 608 900 019	578	1	2 608 900 085	77	1	2 608 900 147	78	1
2 608 837 723	356	1	2 608 900 020	578	1	2 608 900 086	77	1	2 608 900 148	78	1
2 608 837 724	355	1	2 608 900 021	580	1	2 608 900 087	77	5	2 608 900 149	78	1
2 608 837 726	355	1	2 608 900 022	579	1	2 608 900 088	77	5	2 608 900 150	78	1
2 608 837 727	356	1	2 608 900 023	579	1	2 608 900 089	77	5	2 608 900 151	78	1
2 608 837 728	356	1	2 608 900 024	581	1	2 608 900 090	77	5	2 608 900 152	78	1
2 608 837 733	355	1	2 608 900 025	581	1	2 608 900 091	77	1	2 608 900 153	78	1
2 608 837 734	355	1	2 608 900 026	581	1	2 608 900 092	77	5	2 608 900 154	78	1
2 608 837 736	355	1	2 608 900 027	581	25	2 608 900 093	77	1	2 608 900 155	78	1
2 608 837 741	356	1	2 608 900 028	582	1	2 608 900 094	77	1	2 608 900 156	78	1
2 608 837 742	356	1	2 608 900 029	582	1	2 608 900 095	77	1	2 608 900 157	78	1
2 608 837 744	356	1	2 608 900 030	582	1	2 608 900 096	77	1	2 608 900 158	78	1
2 608 837 745	362	1	2 608 900 031	583	1	2 608 900 097	77	5	2 608 900 159	78	1
2 608 837 746	362	1	2 608 900 032	583	1	2 608 900 098	77	5	2 608 900 160	78	1
2 608 837 747	362	1	2 608 900 034	599	1	2 608 900 099	77	5	2 608 900 161	78	1
2 608 837 748	362	1	2 608 900 035	599	1	2 608 900 100	77	1	2 608 900 162	78	1
2 608 837 749	362	1	2 608 900 036	602	1	2 608 900 101	77	5	2 608 900 163	78	1
2 608 837 750	362	1	2 608 900 037	602	1	2 608 900 102	77	1	2 608 900 164	78	1
2 608 837 752	365	1	2 608 900 038	603	1	2 608 900 103	77	1	2 608 900 165	78	1
2 608 837 753	359	1	2 608 900 039	595	1	2 608 900 104	77	1	2 608 900 166	78	1
2 608 837 754	359	1	2 608 900 040	594	1	2 608 900 105	77	1	2 608 900 167	78	1
2 608 837 755	359	1	2 608 900 041	601	1	2 608 900 106	77	1	2 608 900 168	78	1
2 608 837 756	359	1	2 608 900 042	601	1	2 608 900 107	77	1	2 608 900 169	78	1
2 608 837 757	359	1	2 608 900 043	591	1	2 608 900 108	77	5	2 608 900 170	78	1
2 608 837 758	359	1	2 608 900 045	589	1	2 608 900 109	77	5	2 608 900 171	78	1
2 608 837 759	359	1	2 608 900 046	589	1	2 608 900 110	77	5	2 608 900 172	78	1
2 608 837 761	359	1	2 608 900 047	590	1	2 608 900 111	77	5	2 608 900 173	78	1
2 608 837 762	359	1	2 608 900 049	590	1	2 608 900 112	77	5	2 608 900 174	78	1

Minimális rendelési mennyiség. Egy csomagolási egység adott számú terméket tartalmaz.

RENDELÉSI SZÁM INDEX

RENDELÉSI SZÁM	OLDAL	CSE	RENDELÉSI SZÁM	OLDAL	CSE	RENDELÉSI SZÁM	OLDAL	CSE	RENDELÉSI SZÁM	OLDAL	CSE
2 608 900 175	78	1	2 608 900 254	94	1	2 608 900 356	53	5	2 608 900 418	499	1
2 608 900 176	78	1	2 608 900 255	94	1	2 608 900 357	53	5	2 608 900 419	519	1
2 608 900 177	78	1	2 608 900 256	94	1	2 608 900 358	53	5	2 608 900 420	519	1
2 608 900 178	78	1	2 608 900 257	94	1	2 608 900 359	475	1	2 608 900 421	519	1
2 608 900 179	78	1	2 608 900 260	94	1	2 608 900 360	476	1	2 608 900 422	519	1
2 608 900 180	78	1	2 608 900 261	94	1	2 608 900 361	476	1	2 608 900 423	519	1
2 608 900 181	78	1	2 608 900 262	94	1	2 608 900 362	476	1	2 608 900 424	519	1
2 608 900 182	78	1	2 608 900 263	94	1	2 608 900 363	476	1	2 608 900 425	519	1
2 608 900 183	78	1	2 608 900 264	94	1	2 608 900 364	471	1	2 608 900 426	519	1
2 608 900 184	78	1	2 608 900 265	94	1	2 608 900 365	471	1	2 608 900 427	519	1
2 608 900 185	78	1	2 608 900 266	94	1	2 608 900 366	471	1	2 608 900 428	519	1
2 608 900 186	78	1	2 608 900 267	94	1	2 608 900 367	471	1	2 608 900 429	519	1
2 608 900 187	78	1	2 608 900 268	94	1	2 608 900 368	472	1	2 608 900 430	519	1
2 608 900 188	78	1	2 608 900 269	94	1	2 608 900 369	472	1	2 608 900 431	519	1
2 608 900 189	78	1	2 608 900 270	94	1	2 608 900 370	472	1	2 608 900 432	519	1
2 608 900 190	78	1	2 608 900 309	52	5	2 608 900 371	472	1	2 608 900 433	519	1
2 608 900 191	78	1	2 608 900 310	52	5	2 608 900 372	472	1	2 608 900 434	519	1
2 608 900 192	79	1	2 608 900 311	53	5	2 608 900 373	473	1	2 608 900 435	519	1
2 608 900 193	79	1	2 608 900 312	53	5	2 608 900 374	474	1	2 608 900 436	519	1
2 608 900 194	79	1	2 608 900 313	53	5	2 608 900 375	474	1	2 608 900 437	519	1
2 608 900 195	79	1	2 608 900 314	53	5	2 608 900 376	474	1	2 608 900 438	519	1
2 608 900 196	79	5	2 608 900 315	53	5	2 608 900 377	474	1	2 608 900 439	519	1
2 608 900 197	79	1	2 608 900 316	53	5	2 608 900 378	477	1	2 608 900 440	519	1
2 608 900 198	79	1	2 608 900 317	53	5	2 608 900 379	477	1	2 608 900 441	519	1
2 608 900 201	93	1	2 608 900 318	53	5	2 608 900 380	478	1	2 608 900 442	519	1
2 608 900 202	93	1	2 608 900 319	53	5	2 608 900 381	478	1	2 608 900 443	519	1
2 608 900 203	94	1	2 608 900 320	53	5	2 608 900 382	478	1	2 608 900 444	519	1
2 608 900 204	93	1	2 608 900 321	53	5	2 608 900 383	479	1	2 608 900 445	521	1
2 608 900 207	93	1	2 608 900 322	53	5	2 608 900 384	491	1	2 608 900 446	521	1
2 608 900 208	93	1	2 608 900 323	53	5	2 608 900 385	489	1	2 608 900 447	521	1
2 608 900 209	94	1	2 608 900 324	53	5	2 608 900 386	489	1	2 608 900 448	521	1
2 608 900 210	93	1	2 608 900 325	53	5	2 608 900 387	490	1	2 608 900 449	520	1
2 608 900 214	94	1	2 608 900 326	53	5	2 608 900 388	490	1	2 608 900 450	520	1
2 608 900 215	94	1	2 608 900 327	53	5	2 608 900 389	492	1	2 608 900 451	526	1
2 608 900 216	94	1	2 608 900 328	53	5	2 608 900 390	492	1	2 608 900 452	526	1
2 608 900 217	94	1	2 608 900 329	53	5	2 608 900 391	493	1	2 608 900 453	526	1
2 608 900 221	94	1	2 608 900 330	53	5	2 608 900 392	493	1	2 608 900 454	526	1
2 608 900 222	94	1	2 608 900 331	54	5	2 608 900 393	493	1	2 608 900 455	526	1
2 608 900 223	94	1	2 608 900 332	54	1	2 608 900 394	493	1	2 608 900 456	526	1
2 608 900 224	94	1	2 608 900 333	54	1	2 608 900 395	493	1	2 608 900 457	526	1
2 608 900 228	94	1	2 608 900 334	54	5	2 608 900 396	487	1	2 608 900 458	526	1
2 608 900 229	94	1	2 608 900 335	54	5	2 608 900 397	487	1	2 608 900 459	526	1
2 608 900 230	94	1	2 608 900 336	54	5	2 608 900 398	488	1	2 608 900 460	526	1
2 608 900 231	94	1	2 608 900 337	53	5	2 608 900 399	488	1	2 608 900 461	526	1
2 608 900 233	94	1	2 608 900 338	53	5	2 608 900 400	488	1	2 608 900 462	526	1
2 608 900 234	94	1	2 608 900 339	53	5	2 608 900 401	488	1	2 608 900 463	526	1
2 608 900 235	94	1	2 608 900 340	53	5	2 608 900 402	488	1	2 608 900 464	526	1
2 608 900 236	94	1	2 608 900 341	53	5	2 608 900 403	505	1	2 608 900 465	526	1
2 608 900 238	94	1	2 608 900 342	53	5	2 608 900 404	505	1	2 608 900 466	526	1
2 608 900 239	94	1	2 608 900 343	53	5	2 608 900 405	505	1	2 608 900 467	526	1
2 608 900 240	94	1	2 608 900 344	53	5	2 608 900 406	506	1	2 608 900 468	526	1
2 608 900 241	94	1	2 608 900 345	53	5	2 608 900 407	502	1	2 608 900 469	526	1
2 608 900 242	94	1	2 608 900 346	53	5	2 608 900 408	500	1	2 608 900 470	526	1
2 608 900 243	94	1	2 608 900 347	53	5	2 608 900 409	500	1	2 608 900 471	526	1
2 608 900 245	94	1	2 608 900 348	53	5	2 608 900 410	501	1	2 608 900 472	526	1
2 608 900 246	94	1	2 608 900 349	53	5	2 608 900 411	501	1	2 608 900 473	526	1
2 608 900 247	94	1	2 608 900 350	53	5	2 608 900 412	501	1	2 608 900 474	526	1
2 608 900 248	94	1	2 608 900 351	53	5	2 608 900 413	501	1	2 608 900 475	526	1
2 608 900 249	94	1	2 608 900 352	53	5	2 608 900 414	499	1	2 608 900 476	526	1
2 608 900 250	94	1	2 608 900 353	53	5	2 608 900 415	499	1	2 608 900 477	526	1
2 608 900 252	94	1	2 608 900 354	53	5	2 608 900 416	499	1	2 608 900 478	526	1
2 608 900 253	94	1	2 608 900 355	53	5	2 608 900 417	498	1	2 608 900 479	526	1

Minimális rendelési mennyiség. Egy csomagolási egység adott számú terméket tartalmaz.

RENDELÉSI SZÁM	OLDAL	CSE	RENDELÉSI SZÁM	OLDAL	CSE	RENDELÉSI SZÁM	OLDAL	CSE	RENDELÉSI SZÁM	OLDAL	CSE
2 608 900 480	526	1	2 608 900 565	442	1	2 608 900 647	116	1	2 608 900 709	613	1
2 608 900 481	526	1	2 608 900 566	441	1	2 608 900 648	116	1	2 608 900 710	613	1
2 608 900 482	526	1	2 608 900 567	447	1	2 608 900 649	116	5	2 608 900 711	613	1
2 608 900 483	526	1	2 608 900 569	112	5	2 608 900 650	116	1	2 608 900 712	614	1
2 608 900 484	526	1	2 608 900 570	112	5	2 608 900 651	227	1	2 608 900 713	613	1
2 608 900 485	526	1	2 608 900 571	113	5	2 608 900 652	192	1	2 608 900 714	613	1
2 608 900 486	526	1	2 608 900 572	113	5	2 608 900 653	192	1	2 608 900 715	613	1
2 608 900 487	526	1	2 608 900 573	113	5	2 608 900 654	192	1	2 608 900 716	629	5
2 608 900 488	526	1	2 608 900 574	113	5	2 608 900 655	192	1	2 608 900 717	629	5
2 608 900 489	527	1	2 608 900 575	113	5	2 608 900 656	191	1	2 608 900 718	629	5
2 608 900 490	527	1	2 608 900 577	113	5	2 608 900 657	191	1	2 608 900 719	629	5
2 608 900 491	536	1	2 608 900 579	113	5	2 608 900 658	191	1	2 608 900 720	629	5
2 608 900 492	536	1	2 608 900 580	113	5	2 608 900 659	198	1	2 608 900 721	629	5
2 608 900 493	537	1	2 608 900 581	113	5	2 608 900 660	198	1	2 608 900 722	629	5
2 608 900 494	537	1	2 608 900 582	113	5	2 608 900 661	198	1	2 608 900 723	629	5
2 608 900 495	537	1	2 608 900 583	113	5	2 608 900 662	198	1	2 608 900 724	629	5
2 608 900 496	537	1	2 608 900 584	113	1	2 608 900 663	198	1	2 608 900 725	630	5
2 608 900 497	537	1	2 608 900 585	113	1	2 608 900 664	198	1	2 608 900 726	630	5
2 608 900 498	537	1	2 608 900 586	113	1	2 608 900 665	215	1	2 608 900 727	630	5
2 608 900 499	537	1	2 608 900 587	117	1	2 608 900 666	215	1	2 608 900 728	630	5
2 608 900 500	537	1	2 608 900 588	117	1	2 608 900 667	215	1	2 608 900 729	630	5
2 608 900 501	537	1	2 608 900 589	118	1	2 608 900 668	215	1	2 608 900 730	630	5
2 608 900 502	537	1	2 608 900 590	118	1	2 608 900 669	197	1	2 608 900 731	630	5
2 608 900 503	538, 545	5	2 608 900 591	118	1	2 608 900 670	197	1	2 608 900 732	630	5
2 608 900 526	522, 528, 543	1	2 608 900 592	118	1	2 608 900 671	611	5	2 608 900 733	630	5
2 608 900 527	522, 528, 542	1	2 608 900 593	118	1	2 608 900 672	611	5	2 608 900 734	638	5
2 608 900 528	523, 529, 543	5	2 608 900 594	118	1	2 608 900 673	611	5	2 608 900 735	638	5
2 608 900 529	523, 529, 544	5	2 608 900 595	118	1	2 608 900 674	612	5	2 608 900 736	638	5
2 608 900 530	524, 530, 544	5	2 608 900 596	118	1	2 608 900 675	611	5	2 608 900 737	638	5
2 608 900 531	262	1	2 608 900 597	118	1	2 608 900 676	612	5	2 608 900 738	638	5
2 608 900 532	261	1	2 608 900 598	118	1	2 608 900 677	612	5	2 608 900 739	638	5
2 608 900 533	262	1	2 608 900 599	118	1	2 608 900 678	612	5	2 608 900 740	638	5
2 608 900 535	263	1	2 608 900 600	115	5	2 608 900 679	612	5	2 608 900 741	638	5
2 608 900 536	263	1	2 608 900 602	115	1	2 608 900 680	612	1	2 608 900 742	638	5
2 608 900 537	263	1	2 608 900 604	115	5	2 608 900 681	612	1	2 608 900 743	638	5
2 608 900 541	421	1	2 608 900 605	115	5	2 608 900 682	612	1	2 608 900 744	638	5
2 608 900 542	424	1	2 608 900 606	115	5	2 608 900 683	612	1	2 608 900 745	638	5
2 608 900 543	422	10	2 608 900 607	115	5	2 608 900 684	612	1	2 608 900 746	638	5
2 608 900 544	422	10	2 608 900 609	115	5	2 608 900 685	612	1	2 608 900 747	638	5
2 608 900 545	422	1	2 608 900 610	115	5	2 608 900 686	612	1	2 608 900 748	638	5
2 608 900 546	422	1	2 608 900 611	115	5	2 608 900 687	612	1	2 608 900 749	638	5
2 608 900 547	423	10	2 608 900 612	115	5	2 608 900 688	612	1	2 608 900 750	638	5
2 608 900 548	423	10	2 608 900 615	115	5	2 608 900 689	612	5	2 608 900 751	638	5
2 608 900 549	453	10	2 608 900 616	115	5	2 608 900 690	612	5	2 608 900 752	638	1
2 608 900 550	427	10	2 608 900 618	115	5	2 608 900 691	612	5	2 608 900 753	638	1
2 608 900 551	427	10	2 608 900 619	115	5	2 608 900 692	612	5	2 608 900 754	638	1
2 608 900 552	427	1	2 608 900 621	115	5	2 608 900 693	612	5	2 608 900 755	638	1
2 608 900 553	427	1	2 608 900 622	115	5	2 608 900 694	612	5	2 608 900 756	638	1
2 608 900 554	428	10	2 608 900 625	115	5	2 608 900 695	612	5	2 608 900 757	638	1
2 608 900 555	428	10	2 608 900 626	115	5	2 608 900 696	612	5	2 608 900 758	638	1
2 608 900 556	428	1	2 608 900 627	115	5	2 608 900 697	612	5	2 608 900 759	638	1
2 608 900 557	428	10	2 608 900 630	115	5	2 608 900 698	612	1	2 608 900 760	638	1
2 608 900 558	428	10	2 608 900 631	115	5	2 608 900 699	612	1	2 608 900 761	638	5
2 608 900 559	453	10	2 608 900 637	115	1	2 608 900 700	612	1	2 608 900 762	638	5
2 608 900 560	439	1	2 608 900 638	115	1	2 608 900 701	612	1	2 608 900 763	638	5
2 608 900 561	433	1	2 608 900 639	115	1	2 608 900 702	612	1	2 608 900 764	638	5
2 608 900 562	434	1	2 608 900 640	115	1	2 608 900 703	612	1	2 608 900 765	638	5
2 608 900 563	445	1	2 608 900 642	115	1	2 608 900 704	612	1	2 608 900 766	638	5
2 608 900 564	446	1	2 608 900 643	115	1	2 608 900 705	612	1	2 608 900 767	638	5
			2 608 900 644	115	1	2 608 900 706	612	1	2 608 900 768	638	5
			2 608 900 645	116	1	2 608 900 707	613	1	2 608 900 769	638	5
			2 608 900 646	116	1	2 608 900 708	613	1	2 608 900 770	638	1

Minimális rendelési mennyiség. Egy csomagolási egység adott számú terméket tartalmaz.

RENDELÉSI SZÁM INDEX

RENDELÉSI SZÁM	OLDAL	CSE	RENDELÉSI SZÁM	OLDAL	CSE	RENDELÉSI SZÁM	OLDAL	CSE	RENDELÉSI SZÁM	OLDAL	CSE
2 608 900 771	638	1	2 608 900 833	641	5	2 608 900 895	640	5	2 608 900 957	661	25
2 608 900 772	638	1	2 608 900 834	641	5	2 608 900 896	664	1	2 608 900 958	661	50
2 608 900 773	639	1	2 608 900 835	641	5	2 608 900 897	664	1	2 608 900 959	661	50
2 608 900 774	639	1	2 608 900 836	641	5	2 608 900 898	664	1	2 608 900 960	661	50
2 608 900 775	639	1	2 608 900 837	641	5	2 608 900 899	664	1	2 608 900 961	661	50
2 608 900 776	663	1	2 608 900 838	641	5	2 608 900 900	664	1	2 608 900 962	661	50
2 608 900 777	663	1	2 608 900 839	641	5	2 608 900 901	664	1	2 608 900 963	661	50
2 608 900 778	663	1	2 608 900 840	643	5	2 608 900 902	663	1	2 608 900 964	661	50
2 608 900 779	663	1	2 608 900 841	643	5	2 608 900 903	663	1	2 608 900 965	661	50
2 608 900 780	663	1	2 608 900 842	643	5	2 608 900 904	663	1	2 608 900 966	661	50
2 608 900 781	663	1	2 608 900 843	643	5	2 608 900 905	663	1	2 608 900 967	661	50
2 608 900 782	663	1	2 608 900 844	643	5	2 608 900 906	663	1	2 608 900 968	664	1
2 608 900 783	663	1	2 608 900 845	643	5	2 608 900 907	664	1	2 608 900 969	664	1
2 608 900 784	663	1	2 608 900 846	642	5	2 608 900 908	617	1	2 608 900 970	664	1
2 608 900 785	663	1	2 608 900 847	642	5	2 608 900 909	617	1	2 608 900 971	664	1
2 608 900 786	663	1	2 608 900 848	642	5	2 608 900 910	617	1	2 608 900 972	664	1
2 608 900 787	663	1	2 608 900 849	642	5	2 608 900 911	617	1	2 608 900 973	664	1
2 608 900 788	663	1	2 608 900 850	642	5	2 608 900 912	617	1	2 608 900 974	664	1
2 608 900 789	663	1	2 608 900 851	642	5	2 608 900 913	617	1	2 608 900 975	664	1
2 608 900 790	663	1	2 608 900 852	642	5	2 608 900 914	617	1	2 608 900 976	664	1
2 608 900 791	663	1	2 608 900 853	641	5	2 608 900 915	617	1	2 608 900 977	664	1
2 608 900 792	663	1	2 608 900 854	641	5	2 608 900 916	617	1	2 608 900 978	664	1
2 608 900 793	663	1	2 608 900 855	641	5	2 608 900 917	618	1	2 608 900 979	664	1
2 608 900 794	617	5	2 608 900 856	641	5	2 608 900 918	618	1	2 608 900 980	664	1
2 608 900 795	617	5	2 608 900 857	641	5	2 608 900 919	618	1	2 608 900 981	664	1
2 608 900 796	617	5	2 608 900 858	641	5	2 608 900 920	618	1	2 608 900 982	664	1
2 608 900 797	617	5	2 608 900 859	641	5	2 608 900 921	618	1	2 608 900 983	664	1
2 608 900 798	617	5	2 608 900 860	642	5	2 608 900 922	618	1	2 608 900 984	664	1
2 608 900 799	617	5	2 608 900 861	642	5	2 608 900 923	618	1	2 608 900 985	664	1
2 608 900 800	617	5	2 608 900 862	642	5	2 608 900 924	618	1	2 608 901 092	615	5
2 608 900 801	617	5	2 608 900 863	642	5	2 608 900 925	618	1	2 608 901 093	615	5
2 608 900 802	619	5	2 608 900 864	642	5	2 608 900 926	631	1	2 608 901 094	615	5
2 608 900 803	617	5	2 608 900 865	642	5	2 608 900 927	631	1	2 608 901 095	615	5
2 608 900 804	617	5	2 608 900 866	642	5	2 608 900 928	631	1	2 608 901 096	615	5
2 608 900 805	617	5	2 608 900 867	643	5	2 608 900 929	631	1	2 608 901 097	615	5
2 608 900 806	617	5	2 608 900 868	642	5	2 608 900 930	631	1	2 608 901 098	616	5
2 608 900 807	617	5	2 608 900 869	642	5	2 608 900 931	631	1	2 608 901 099	616	5
2 608 900 808	617	5	2 608 900 870	641	5	2 608 900 932	631	1	2 608 901 100	616	5
2 608 900 809	617	5	2 608 900 871	641	5	2 608 900 933	631	1	2 608 901 101	620	5
2 608 900 810	617	5	2 608 900 872	641	5	2 608 900 934	631	1	2 608 901 102	616	5
2 608 900 811	617	5	2 608 900 873	643	5	2 608 900 935	641	1	2 608 901 103	616	5
2 608 900 812	619	5	2 608 900 874	641	5	2 608 900 936	641	1	2 608 901 104	616	5
2 608 900 813	618	5	2 608 900 875	642	5	2 608 900 937	641	1	2 608 901 105	616	5
2 608 900 814	618	5	2 608 900 876	642	5	2 608 900 938	641	1	2 608 901 106	616	5
2 608 900 815	618	5	2 608 900 877	641	5	2 608 900 939	641	1	2 608 901 107	616	5
2 608 900 816	618	5	2 608 900 878	641	5	2 608 900 940	641	1	2 608 901 108	616	5
2 608 900 817	618	5	2 608 900 879	641	5	2 608 900 941	641	1	2 608 901 109	616	5
2 608 900 818	618	5	2 608 900 880	641	5	2 608 900 942	642	1	2 608 901 110	616	5
2 608 900 819	618	5	2 608 900 881	641	5	2 608 900 943	643	1	2 608 901 111	620	5
2 608 900 820	618	5	2 608 900 882	641	5	2 608 900 944	643	1	2 608 901 112	642	5
2 608 900 821	618	5	2 608 900 883	641	5	2 608 900 945	643	1	2 608 901 113	640	5
2 608 900 822	619	5	2 608 900 884	641	5	2 608 900 946	643	1	2 608 901 114	632	5
2 608 900 823	631	5	2 608 900 885	641	5	2 608 900 947	643	1	2 608 901 115	632	5
2 608 900 824	631	5	2 608 900 886	633	5	2 608 900 948	643	1	2 608 901 116	632	5
2 608 900 825	631	5	2 608 900 887	633	5	2 608 900 949	643	1	2 608 901 117	632	5
2 608 900 826	631	5	2 608 900 888	633	1	2 608 900 950	643	1	2 608 901 118	632	5
2 608 900 827	631	5	2 608 900 889	633	5	2 608 900 951	695	1	2 608 901 119	632	5
2 608 900 828	631	5	2 608 900 890	640	5	2 608 900 952	695	1	2 608 901 120	617	1
2 608 900 829	631	5	2 608 900 891	640	5	2 608 900 953	695	1	2 608 901 121	617	1
2 608 900 830	631	5	2 608 900 892	640	5	2 608 900 954	695	1	2 608 901 122	618	1
2 608 900 831	631	5	2 608 900 893	640	5	2 608 900 955	695	1	2 608 901 123	618	1
2 608 900 832	632	5	2 608 900 894	640	5	2 608 900 956	695	1	2 608 901 124	616	1

Minimális rendelési mennyiség. Egy csomagolási egység adott számú terméket tartalmaz.

RENDELÉSI SZÁM	OLDAL	CSE	RENDELÉSI SZÁM	OLDAL	CSE	RENDELÉSI SZÁM	OLDAL	CSE	RENDELÉSI SZÁM	OLDAL	CSE
2 608 901 125	616	1	2 608 901 210	666	20	2 608 901 385	625	4	2 608 901 658	640	1
2 608 901 126	616	1	2 608 901 211	666	20	2 608 901 386	625	4	2 608 901 659	640	
2 608 901 127	616	1	2 608 901 212	666	20	2 608 901 387	625	4	2 608 901 660	641	1
2 608 901 128	616	1	2 608 901 213	666	20	2 608 901 388	626	4	2 608 901 662	641	1
2 608 901 129	616	1	2 608 901 214	666	20	2 608 901 389	626	4	2 608 901 663	641	1
2 608 901 130	616	1	2 608 901 215	666	20	2 608 901 390	626	4	2 608 901 664	641	1
2 608 901 131	616	1	2 608 901 216	666	20	2 608 901 391	264	1	2 608 901 666	639	
2 608 901 132	616	1	2 608 901 217	666	20	2 608 901 392	264	1	2 608 901 667	614	3
2 608 901 133	616	1	2 608 901 218	666	1	2 608 901 455	114	1	2 608 901 668	640	5
2 608 901 134	616	1	2 608 901 219	666	10	2 608 901 470	685	10	2 608 901 670	642	5
2 608 901 135	616	1	2 608 901 220	666	10	2 608 901 471	685	10	2 608 901 671	620	3
2 608 901 136	616	1	2 608 901 221	666	1	2 608 901 472	685	10	2 608 901 672	620	3
2 608 901 137	616	1	2 608 901 222	666	1	2 608 901 473	685	10	2 608 901 673	620	5
2 608 901 138	616	1	2 608 901 223	666	1	2 608 901 474	685	10	2 608 901 674	620	3
2 608 901 139	616	1	2 608 901 224	666	1	2 608 901 475	685	10	2 608 901 675	633	5
2 608 901 140	616	1	2 608 901 225	666	1	2 608 901 478	227	1	2 608 901 676	633	5
2 608 901 141	616	1	2 608 901 226	666	1	2 608 901 479	227	1	2 608 901 677	620	3
2 608 901 142	616	1	2 608 901 227	666	1	2 608 901 481	115	1	2 608 901 678	669	20
2 608 901 143	616	1	2 608 901 228	666	1	2 608 901 482	115	1	2 608 901 681	259	1
2 608 901 144	616	1	2 608 901 229	666	1	2 608 901 483	115	1	2 608 901 682	259	1
2 608 901 145	616	1	2 608 901 230	666	1	2 608 901 484	115	1	2 608 901 683	118	1
2 608 901 146	620	1	2 608 901 231	666	1	2 608 901 485	115	1	2 608 901 816	421	1
2 608 901 147	620	1	2 608 901 232	666	1	2 608 901 486	115	1	2 608 901 817	445	1
2 608 901 148	620	1	2 608 901 233	666	1	2 608 901 487	115	1	2 608 901 818	439	1
2 608 901 149	621	1	2 608 901 234	666	1	2 608 901 488	115	1	2 609 200 136	812	1
2 608 901 150	621	1	2 608 901 235	667	1	2 608 901 489	115	1	2 609 200 138	781	1
2 608 901 151	620	1	2 608 901 236	667	1	2 608 901 596	198	1	2 609 200 139	781	1
2 608 901 152	620	1	2 608 901 237	667	1	2 608 901 597	198	1	2 609 200 140	781	1
2 608 901 153	620	1	2 608 901 238	667	1	2 608 901 598	199	1	2 609 200 141	781	1
2 608 901 154	695	1	2 608 901 239	667	1	2 608 901 623	630	1	2 609 200 142	781	1
2 608 901 155	695	1	2 608 901 240	626	20	2 608 901 624	630	1	2 609 200 143	778	1
2 608 901 156	695	1	2 608 901 241	625	20	2 608 901 625	630	1	2 609 200 144	779	1
2 608 901 166	632	5	2 608 901 242	625	20	2 608 901 626	630	1	2 609 200 183	699	1
2 608 901 167	632	5	2 608 901 243	626	20	2 608 901 627	638	1	2 609 200 185	699	1
2 608 901 168	668	50	2 608 901 244	626	20	2 608 901 628	638	1	2 609 200 195	722	1
2 608 901 169	669	50	2 608 901 245	626	20	2 608 901 629	638	1	2 609 200 197	722	1
2 608 901 170	669	50	2 608 901 246	626	20	2 608 901 630	638	1	2 609 200 198	722	1
2 608 901 171	669	50	2 608 901 247	626	20	2 608 901 631	638	1	2 609 200 199	47, 722	1
2 608 901 172	669	50	2 608 901 248	626	20	2 608 901 632	638	1	2 609 200 200	801	1
2 608 901 173	669	50	2 608 901 249	626	20	2 608 901 633	638	1	2 609 200 201	801	1
2 608 901 174	668	5	2 608 901 250	626	20	2 608 901 634	638	1	2 609 200 202	801	1
2 608 901 175	669	5	2 608 901 251	626	20	2 608 901 635	660	1	2 609 200 204	802	1
2 608 901 176	669	5	2 608 901 252	626	20	2 608 901 636	613	3	2 609 200 205	802	1
2 608 901 177	669	20	2 608 901 253	626	20	2 608 901 637	613	3	2 609 200 206	802	1
2 608 901 178	669	20	2 608 901 254	654	1	2 608 901 638	613	3	2 609 200 207	802	1
2 608 901 179	669	20	2 608 901 255	654	1	2 608 901 639	613	3	2 609 200 208	802	1
2 608 901 180	669	50	2 608 901 256	654	1	2 608 901 640	632	1	2 609 200 209	803	1
2 608 901 181	423	1	2 608 901 257	656	1	2 608 901 641	632	1	2 609 200 210	803	1
2 608 901 188	258	1	2 608 901 258	656	1	2 608 901 642	632	1	2 609 200 211	803	1
2 608 901 189	258	1	2 608 901 259	656	1	2 608 901 643	632	1	2 609 200 212	803	1
2 608 901 192	257	1	2 608 901 260	694	25	2 608 901 644	632	1	2 609 200 213	803	1
2 608 901 193	257	1	2 608 901 261	694	25	2 608 901 645	632	1	2 609 200 214	803	1
2 608 901 194	257	1	2 608 901 262	694	25	2 608 901 648	633	1	2 609 200 215	803	1
2 608 901 195	258	1	2 608 901 263	694	25	2 608 901 649	633	1	2 609 200 216	803	1
2 608 901 196	258	1	2 608 901 264	693	25	2 608 901 650	633	1	2 609 200 217	803	1
2 608 901 202	613	5	2 608 901 265	693	25	2 608 901 651	633	1	2 609 200 218	802	1
2 608 901 203	613	5	2 608 901 266	693	25	2 608 901 652	633	5	2 609 200 219	802	1
2 608 901 204	629	5	2 608 901 267	693	25	2 608 901 653	633	5	2 609 200 220	802	1
2 608 901 205	639	5	2 608 901 268	694	25	2 608 901 654	640	1	2 609 200 221	802	1
2 608 901 206	639	5	2 608 901 269	693	25	2 608 901 655	640	1	2 609 200 222	802	1
2 608 901 207	639	5	2 608 901 270	694	25	2 608 901 656	640	1	2 609 200 223	804	1
2 608 901 208	630	5	2 608 901 271	694	25	2 608 901 657	640	1	2 609 200 224	804	1

RENDELÉSI SZÁM INDEX

RENDELÉSI SZÁM	OLDAL	CSE	RENDELÉSI SZÁM	OLDAL	CSE
2 609 200 226	804	1	3 608 641 013	409	1
2 609 200 227	804	1	3 609 201 038	720	1
2 609 200 228	804	1	3 609 201 039	719	1
2 609 200 229	802	1	F 00Y 145 188	101	1
2 609 200 230	802	1	F 00Y 145 189	101	1
2 609 200 231	802	1	F 00Y 145 190	101	1
2 609 200 232	802	1	F 00Y 145 191	101	1
2 609 200 233	802	1	F 00Y 145 192	101	1
2 609 200 234	803	1	F 00Y 145 193	101	1
2 609 200 235	803	1	F 00Y 145 194	101	1
2 609 200 236	803	1	F 00Y 145 195	101	1
2 609 200 237	803	1	F 00Y 145 196	101	1
2 609 200 239	803	1	F 00Y 145 197	101	1
2 609 200 240	803	1	F 00Y 145 198	101	1
2 609 200 241	803	1	F 00Y 145 199	101	1
2 609 200 242	803	1	F 00Y 145 200	101	1
2 609 200 243	803	1	F 00Y 145 201	101	1
2 609 200 249	805	1	F 00Y 145 202	101	1
2 609 200 250	713	1	F 00Y 145 203	101	5
2 609 200 251	713	1	F 00Y 145 204	101	1
2 609 200 252	713	1			
2 609 200 253	713	1			
2 609 200 291	803	1			
2 609 200 292	805	1			
2 609 200 306	872	1			
2 609 200 307	872	1			
2 609 200 308	872	1			
2 609 200 312	781	1			
2 609 390 034	549	1			
2 609 390 035	550	1			
2 609 390 036	550	1			
2 609 390 038	545	1			
2 609 390 308	250	1			
2 609 390 310	250	1			
2 609 390 389	251	1			
2 609 390 391	251	1			
2 609 390 392	843	1			
2 609 390 393	843	1			
2 609 390 394	163	1			
2 609 390 576	162	1			
2 609 390 586	549	1			
2 609 390 587	549	1			
2 609 390 588	549	1			
2 609 390 589	549	1			
2 609 390 590	549	1			
2 609 390 591	549	1			
2 609 390 592	549	1			
3 600 320 014	706	1			
3 601 010 509	769	1			
3 601 303 017	751	1			
3 605 411 003	857	1			
3 607 010 028	793	1			
3 607 950 017	748, 751	1			
3 608 601 006	760	1			
3 608 604 000	626	1			
3 608 604 001	626	1			
3 608 610 000	627	1			
3 608 635 000	794	1			
3 608 635 002	792	1			
3 608 641 001	409	1			
3 608 641 002	409	1			
3 608 641 008	409	1			

Minimális rendelési mennyiség. Egy csomagolási egység adott számú terméket tartalmaz.

BOSCH

Rendelés- és csomagolás-ellenőrző rendszer.

A rendelés- és csomagolás-ellenőrző rendszer megkönnyíti a megfelelő mennyiség megrendelését és a csomagolás típusának egy szempillantás alatt történő kiválasztását.

A rendelési mennyiségeket felkerekítjük a minimális rendelési mennyiségre.

$$2 \times \begin{array}{|c|} \hline \square \\ \hline \square \\ \hline \square \\ \hline \end{array} = \begin{array}{|c|} \hline \square \\ \hline \square \\ \hline \square \\ \hline \end{array} = \begin{array}{|c|c|c|c|} \hline \square & \square & \square & \square \\ \hline \end{array}$$

Rendelési mennyiség PQ MOQ

A rendelési mennyiségnek a minimális rendelési mennyiség többszörösének kell lennie: 3, 6, 9 stb.

$$6 \times \begin{array}{|c|} \hline \square \\ \hline \square \\ \hline \square \\ \hline \square \\ \hline \square \\ \hline \end{array} = \begin{array}{|c|c|c|c|} \hline \square & \square & \square & \square \\ \hline \end{array} \begin{array}{|c|c|c|c|} \hline \square & \square & \square & \square \\ \hline \end{array}$$

Rendelési mennyiség PQ MOQ MOQ

Példa:

1. lépés: Az egyes cikkszámokhoz tartozó csomagolás típusa a termékoldalakon található:

Cikkszám	Csomagolás típusa	Csomagolási egység	Minimális rendelési mennyiség ¹	Vonalkód 3165140...
2 608 585 780	P1p	1	1	511421
2 608 585 781	P1p	1	1	511438

2. lépés: A megfelelő csomagolástípus illusztrációja, valamint a felfüggesztés típusára és a csomagolás formájára vonatkozó adatok a hátsó borítón találhatóak.



P1p Óradoboz Euro-lyukkal

P2p Óradoboz más típusú felfüggesztéssel

3. lépés: Hogyan épül fel a csomagolástípus kódja?

1 ————— **C1a** ————— 2
3

1. Hat különböző anyagcsoport van, amelyeket az angol csomagolási kód kezdőbetűje azonosít:

- Csomagolás papírból, kartonból vagy hullámkartonból (**C**ardboard)
- Műanyag csomagolás (**P**lastic)
- Kombinált műanyag/kartoncsomagolás (**P**lastic and **C**ardboard)
- Fémcsomagolás (**M**etal)
- Csomagolás nélküli termék (**U**npacked)
- Facsomagolás (**W**ood)

2. A csomagolások három különféle felfüggesztési típus egyikével rendelkeznek:

- 0** felfüggesztés nélkül
- 1** Euro-lyukkal
- 2** más típusú felfüggesztés

3. A hat anyagcsoportban minden csomagolási formát kisbetűvel azonosítanak:

C Csomagolás papírból, kartonból vagy hullámkartonból

- | | | |
|---------------------------|------------------|--------------------------|
| a Doboz | d Akasztós | h Cső |
| b Hajtogatott kartondoboz | e Sleeve (ölelő) | k Kartondoboz sleeve-vel |
| c Zsebes | f Papírtáska | |

P Plastic packaging

- | | | |
|-------------------|----------------|------------------|
| a Doboz | e Akasztó | n Sleeve (ölelő) |
| b Táska | f Zsugorfóliás | p Óradoboz |
| c Táska | h Cső | |
| d Táska kártyával | k Kazetta | |

PC Kombinált műanyag/kartoncsomagolás

- | | |
|------------------------------|-------------------------------|
| a Buborékfólia | c Zsugorfóliázott kartondoboz |
| b Összehajtható buborékfólia | d Vákuumfóliás csomagolás |

M Fémcsomagolás

- | | |
|-----------|------------|
| a Kazetta | b Aeroszol |
|-----------|------------|

U Csomagolás nélküli termék

Nincsenek úrlap-specifikációk

W Facsomagolás

- a Láda

CSOMAGOLÁS

Amely egyértelmű információt hordoz.

CSOMAGOLÁS PAPIRBÓL, KARTONBÓL VAGY HULLÁMKARTONBÓL (KARTON)

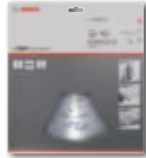

C0a Doboz, felfüggesztés nélkül C1a Doboz Euro-lyukkal C2a Doboz, más típusú felfüggesztéssel

C1b Hajtogatott kartondoboz Euro-lyukkal

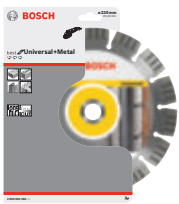

C1c Zseb Euro-lyukkal

C1d Hüvely Euro-lyukkal

C1e Akasztó Euro-lyukkal



C0h Cső, felfüggesztés nélkül C2h Cső, más típusú felfüggesztéssel C1k Kartondoboz hüvellyel, Euro-lyukkal

MŰANYAG CSOMAGOLÁS (MŰANYAG)



P0a Doboz, felfüggesztés nélkül P1a Doboz Euro-lyukkal P2a Doboz, más típusú felfüggesztéssel



P0b Táska, felfüggesztés nélkül P1b Táska, Euro-lyukkal



P1c Tasak Euro-lyukkal P2c Tasak más típusú felfüggesztéssel



P1d Táska kártyával és Euro-lyukkal

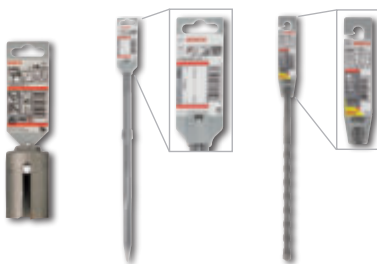

P1e Akasztó Euro-lyukkal P2e Akasztó más típusú felfüggesztéssel



P0f Zsugorfólia, felfüggesztés nélkül P1f Zsugorfólia Euro-lyukkal



P0h Cső, felfüggesztés nélkül P1h Cső, Euro-lyukkal



P1k Fémdoboz Euro-lyukkal



P0n Fólia, felfüggesztés nélkül



P1p Óradoboz Euro-lyukkal P2p Óradoboz más típusú felfüggesztéssel

KOMBINÁLT MŰANYAG/KARTONCSOMAGOLÁS (MŰANYAG ÉS KARTON)



PC1a Buborékfólia Euro-lyukkal



PC1b Összehajtható buborékfólia Euro-lyukkal



PC1c Zsugorfóliázott kartondoboz Euro-lyukkal



PC1d Vákuumfóliás csomagolás Euro-lyukkal

FÉMCSOMAGOLÁS (FÉM)



M1a Fémdoboz Euro-lyukkal M0b Aeroszol, felfüggesztés nélkül

NEM CSOMAGOLT TERMÉK (CSOMAGOLÁS NÉLKÜL)



U0 Felfüggesztés nélkül

FACSOMAGOLÁS (FA)

W0a Tok, felfüggesztés nélkül

MŰSZAKI INFORMÁCIÓ ÉS ALKALMAZÁSI TERÜLETEK

SZERSZÁMGÉPEK

EXPERT



Betoncsiszoló



Dobcsiszoló



Padlócsiszoló



Multi deltacsiszoló



Rezgőcsiszoló



Keskeny szalagcsiszoló



Rezgőcsiszoló



Rezgőcsiszoló porzsák



Kézi csiszoló



Benzinmotoros fűrész



Csempevágó



Falfűrész



Fémfűrész



Szűrőfűrész



Szablyafűrész lap nélkül



Szablyafűrész



Vezetékes szablyafűrész



Akkumulátoros multifunkciós rezgőfűrész



Multifunkciós rezgőfűrész



Porelszívó



Kalapácsfűrő



Ütvefűrő



Ütvecsavarozó



Csavarhúzó













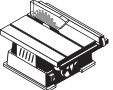

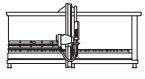





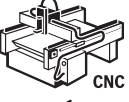



Nagy sarokcsiszoló



Kis sarokcsiszoló

GÉPEK





































	Kézi körfűrész		Merülőfűrész		Felsőmaró
	Asztali körfűrész		Asztali körfűrész		Vízszintes furnérfűrész
	Függőleges furnérfűrész		Gérvágó		Száraz gérvágó
	Kézi szárazfűrész		Maró		Asztali alakmaró
	CNC alakmaró		Sarokcsiszoló		Benzinmotoros fűrész
	Fugavágó		Kőzetvágó		Hilti betoncsiszoló
	Eibenstock betoncsiszológép		Betoncsiszoló		GTR 30 CE
	GTR 30 CE/GTR 18 V-LI		Polírozó		Asztali körfűrész
	Csempevágó gép				

ELŐNYÖK ÉS TECHNOLÓGIÁK































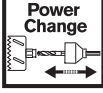





















EXPERT

	Tartós		Pormentes		Nagy pontosság
	Védelem		Gyors		Erőteljes
	3 az 1-ben		Carbide Technology		Centering Geometry
	Diamond Technology		Particle Control		Prisma Technology
	Surface Structure		Tip Technology		Vibration Control

ELŐNYÖK

	Erőfeszítés nélküli vágásért		Tiszta vágás		Nagyon tiszta vágás
	Hosszú élettartam		Rendkívül hosszú élettartam		Tiszta vágás a teljes élettartam alatt
	Gyors vágás		Dinamikus munkavégzés		Extra gyors
	Pontos fúrás		3x hosszabb élettartam		Gyors fúrás
	Könnyű fúrás		Nagy terhelés		Keményfém pánthelymarók és kivetőpánthely- <input type="checkbox"/>
	Erőteljes, durva vágás		Könnyű, finom vágás		Nincs tapadás
	Mély vágás		Kiváló felületi minőség		3 alkalmazás egyetlen tárcsával
	„Prüfgemeinschaft Mauerbohrer e.V.” minőségjelzés		Kifejezten merülővágáshoz		Kerek vágás, finom
	Kerek vágás, durva		Egyenes vágás, finom		Egyenes vágás, durva
	Szakadásmentes vágás		Pontos ferde vágás		Ferde vágás, 90°
	Vágás párhuzamos vezetővel		Rugalmas fűrészlap (bimetál) merülővágáshoz		Kifejezten szabványfűrészlappal való ívelt vágáshoz
	Anyag, vékony és vastag		Sima felület		Durva felület
	Felülettisztítás				

JELLEMZŐK

	microteQ fogazat		cleanteQ		proteQtion
	stabilteQ		ResisteQ		Vibration Control
	Dura Technology		microteQ		cleanteQ
	proteQtion		Csendes		Pontos
	Hengeres befogószár szárnyakkal		Hengeres befogószár		SDS plus befogószár
	SDS max befogószár		Hatlapú befogószár		activeteq
	Power grip befogórendszer – 100% erőátvitel		2 vágóélű		5 vágóélű
	Power Change		SDS plus		Szegmenskialakítás
	SDS pro		Impact Control		Törésálló
	Megakadályozza a rögzítőelemek kopását		Keményfém fogú		Keményfém fogú (sin)
	Késpenge		Mélységütköző a Ø100 mm-es szegmens		Mélységütköző a Ø85 mm-es szegmens
	Alapszintű mélységütköző		Profi mélységütköző		Finom szemcseméret
	Nagyon finom szemcseméret		Közepes szemcseméret		Durva szemcseméret
	Extra durva szemcseméret		RIFF szemcseméret (30)		3D-s gyémánttechnológia
	2x2 foggeometria		Fogárok, fordított		Extraclean fogazat
	Fogosztás		Fogosztás, progresszív		Fogak száma hüvelykenként (TPI) és fogosztás
	Köszörült, extra éles fogak		RIFF szemcseméret 30		Bontáshoz és műszaki mentéshez
	Merülőfűrészlap hosszúsága/szélessége		Fém szemcsés merülőfűrészlap hosszúsága/szélessége		Hántoló hosszúsága/szélessége

JELLEMZŐK

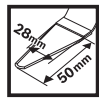

Univerzális fugavágó
hosszúsága/
szélessége



Körfűrészlap
átmérője



Fogosztás



Delta lap



Éles fűrészlap



Rugalmas
hordozóanyag



Hornyok tisztítása



Nyomáskiegyenlítés



Tömb oldalának
hegyes része



Lamellás
csiszolótárcsa filccel



Bővítőhenger



Hűtés



Kulcs



Torx®



Tri-Wing®

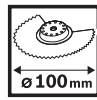

Szegmens fűrészlap
átmérője



Szemcsés szegmens
fűrészlap átmérője



Fogosztás



Csiszolótalp



Éles fűrészlap



Rendkívül rugalmas
hordozóanyag



Sarkok tisztítása



Oldalsó megerősítés



Nedves alkalmazás



Filces csiszolótárcsa



Hullámosított huzal
= sima felület



Vízálló



Belső négyszög



Phillips



Szemcsés
habarcseltávolító
átmérője



Fűrészlap
vastagsága



Fogosztás



Ne használja
ütfúrásra



Tépozárás rendszerű
rögzítés



Élek tisztítása



Csövek belső
felületén végzett
munkák



Tömb oldalának
kerek része



Oldószermentes



Lamellás
csiszolótárcsa



Fonott huzal = durva
felület



Pozidriv®



Hornyolt csavarok



Security Torx®

ANYAGOK

EXPERT



Alumínium



Autokláv gázbeton



Tégla



Öntöttvas



CFK, GFK

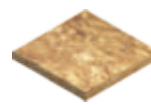

Faforgácslap



Beton falazóblokk



Beton



Szerkezeti faanyag

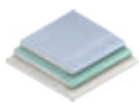

Gipszkarton lap



Gipszkarton

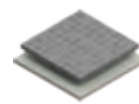

Betonitlap

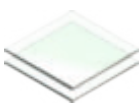

Üveg



Enyv



Kemény kő



Kemény fa

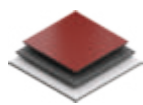

HPL – nagy nyomással sajtolt rétegelt anyag

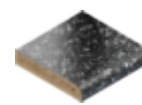

Konyhai pult



Mészhomoktégla



Habarcs



Multiplex lapok



Nemvas anyagok



Festett fa



Parketta



Műanyag



Műanyag bevonatú lapok



Rétegelt lemez



Üreges falazóblokk



Nyomáskezelt faanyag



PVC – vinil tömör laminált padló



Vasbeton



Tetőcserép



Gumi



Puha kő



Puhafa



Tömör tégla



Tömör felületű kompozit anyag



Tömör fa bútortalapok



Rozsdamentes acél

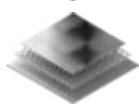

Rozsdamentes acéllapok



Acél

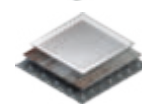

Acéllapok



Csempe









































Fa és fém



WPC – fa-műanyag kompozitok

ANYAGOK

	Beton		Betonvas		Természetes kő
	Csempe		Falazat		Márvány
	Gránit		Alumínium		Kemény és puha fa
	Rozsdamentes acél		Fém		Fa, kemény és puha
	Sárgaréz és ötvözetek		Fémlemezek		Építési faanyag
	Puhafa		Keményfa		Fémre rögzített farostlemez
	Szegeket és betonmaradványokat tartalmazó		Zsaludeszkák		Faforgácslap (nyers), hangszigetelő
	Egy vagy két oldalon bevonatos abrazív panel anyagok		Panel anyagok, furnérozott laminált lap, vékony		Kompozit anyagok
	Préselt többrétegű furnérlemez, rétegelt lemez		Fiber anyagok, MDF, OSB, MDF kompozitpanelek		Rétegelt lemez
	Laminált padló, parketta		Nagy nyomással sajtolt rétegelt anyagok, nagy		Gázbeton
	Műanyagok, epoxigyanta		Acél		Szendvicspanelek, egy vagy mindkét oldalon laminálva
	Cementkötésű farostlemez, Eternit® vágására		Gipszkarton		Szilárd felületű anyagok vágásához alkalmas
	Plexi		Üveg		Műanyag

BIZTONSÁG



Viselj védőszemüveget



Viselj pormaszkot



Olvasd el a gép használati útmutatóját



Oldalirányú csiszoláshoz nem megengedett



Tilos a törött fúrószárok használata



Tilos a gyűlékony termékek használata



Nedves és száraz alkalmazás engedélyezve



Tilos kalapáló/űtvefúró üzemmódban használni



Viselj fülvédőt



Viselj munkavédelmi cipőt



A körkivágót mindig vezetett központosító fúrószárral kell használni



Tilos a sérült tárcsa használata



Ne használj hajlított fúrószárat (fúrószáronál >= 300 mm)



Tilos az élőmunka



Tilos nyomást alkalmazni a csúcsra



Használj fúróállványt



Viselj munkavédelmi kesztyűt



Olvasd el a mellékelt használati útmutatót



Tilos a nedves használat (csak szárazon használható)



Tilos a sérült tartozék használata



Tilos a folyadékfogyasztás



Nedves alkalmazás engedélyezve



Tilos fúróállványon használni



Először tedd a fúrószárat a munkadarabra, aztán kezd el a fúrást

CALL CENTER

Telefon: +36(1)882-9889
Hétfő – Péntek: 8:00 – 17:00
kapcsolat@hu.bosch.com

Ezen a számon érheti el a Bosch szaktanácsadó csapatot.
Segít technikai és vevőszolgálati kérdések esetén – gyorsan
és nem bürokratikusán.
Az üzleti időn kívül egy üzenetrögzítő fogadja hívását.



GONDOSKODJ SZERSZÁMAID- RÓL.

Bosch professzionális tartozékok.



Robert Bosch Kft.

Elektromos Kéziszerszámok Üzletág

H-1103 Budapest

Gyömrői út 104

Pf.: 331

www.bosch-pt.hu



1.619.A00.Z65

1.619.A00.Z65 - HU - Imprimé en Allemagne –

A műszaki változtatások jogát fenntartjuk. A nyomdai hibákért felelősséget nem vállalunk. Érvényesség kezdete: 12.11.2023

Nyomva: Elanders GmbH, Anton-Schmidt-Str. 15, 71332 Waiblingen, Németország.